

Instruction Book

Washer/Dryer

NEXTRA



English
Deutsch
Italiano
Français
Nederlands



English	2	Français	116
Deutsch	40	Nederlands	154
Italiano	78		

Introduction	3
Delivery information	3
Do's	3
Don'ts	4
Unpacking the Product	5
Installation	7
Choose a location	7
Electricity supply	8
Water supply	8
Connecting to the cold water supply	9
Connection of the machine to the drain	10
Moving the machine into position	11
Adjusting the feet	11
Testing the installation	12
Washing and Drying advice	13
Loading your washing machine	13
Sorting the laundry	13
Drying	14
The Dispenser	15
Detergent dosage	15
Dispensing instructions	16
The Control Panel	17
Wash and Dry Options	20
Automatic Features	24
Programme Selector	25
Special Programmes	26
Time Saving Programmes	27
Programme Guide	28
A Typical Wash and Dry Cycle	30
Selecting the programme	31
Starting the cycle	31
Cleaning and Routine Maintenance	33
Troubleshooting	35
Power Failure	38

Introduction

Please read and follow these instructions carefully and operate the machine accordingly. This booklet provides important guidelines for safe use, installation, maintenance and some useful advice for best results when using your machine.

Keep all documentation in a safe place for future reference or for any future owners.

Check that no damage has occurred to the machine during transit. If it has, call for service by GIAS.

Delivery information

Please check that the following items are delivered with the appliance:

- Instruction manual
- Guarantee card
- Blanking plug
- Inlet hose & hooked end support (see Unpacking and Installation Instructions)
- Base panel & x2 push clips
- Energy Label

Do's

- All packaging materials used are environmentally-friendly and recyclable. Please help dispose of the packaging via environmentally-friendly means. Your local council will be able to give you details of current means of disposal.
- To ensure safety when disposing of an old washing machine disconnect the mains plug from the socket, cut the mains power cable and destroy this together with the plug. To prevent children shutting themselves in the machine break the door hinges or the door lock.
- This machine is solely for domestic use, i.e. to wash, rinse and spin dry household textiles and garments.

If the appliance is not running properly or breaks down, switch it off, disconnect the plug from the socket, turn off the water supply and do not tamper with the appliance. Consult GIAS Service for possible repair.

Don'ts

- Do not touch the appliance when hands or feet are damp or wet.
- Do not lean on the door when loading the machine or use the door to lift or move the machine.
- Do not use adapters, multiple connectors and/or extensions.
- Do not allow children to play with the machine or its controls.
- Do not try to open the door when water is visible in the drum or the  indicator is on.

Failure to comply with the above can compromise the safety of the appliance. You may be charged for a service call if a problem with your machine is caused by misuse.

Unpacking the product

Remove the machine from its packaging close to the final location of the machine.

1. Cut carefully around the base of the packaging.

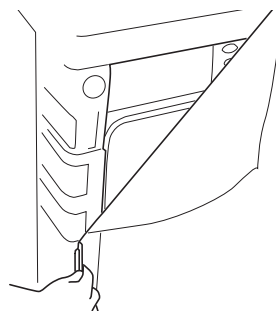

2. Lay the machine on its back and remove the base and the two polystyrene spacers on each side of the machine. We recommend that a second person assist in the lifting and manoeuvring of the machine.

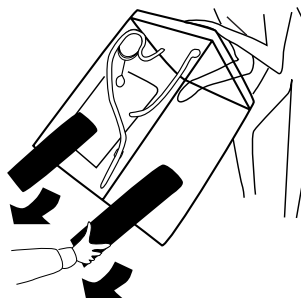

Dispose of the packaging safely. Make sure it is out of the reach of children, it is a potential source of danger.

3. Return the machine to the upright position, remove the remainder of the packaging and the central screw in the transit bar.

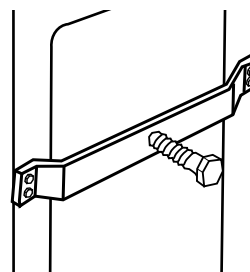

4. Remove the four retaining screws in the transit bar and pull out the transit bracket.

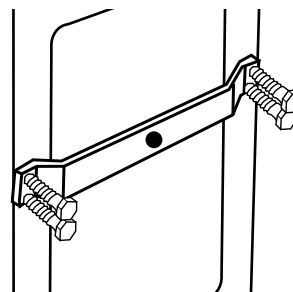

We recommend you keep the transit bracket and screws to protect the machine for future transit. The manufacturers will not be responsible for any damage to the machine caused by not following the instructions relating to releasing the transit protection. The user is responsible for all installation costs.

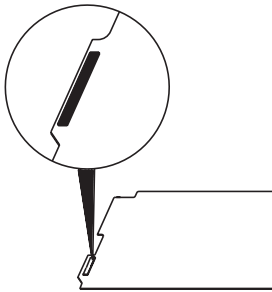

- 5. Take the base panel provided and fit the two self adhesive strips by removing the backing paper on one side and locating the strips on each side of the base panel.

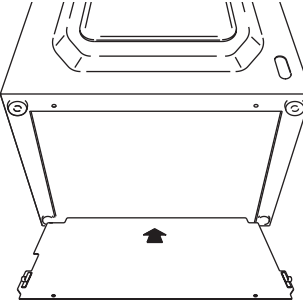

- 6. Tilt the machine forward and locate the base panel under the front of the machine. Remove the remaining backing paper from the self-adhesive strips and offer up the base panel to the bottom of the cabinet.

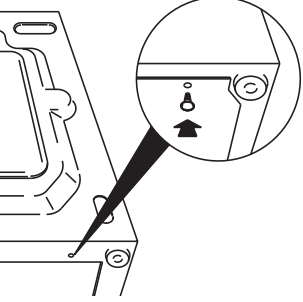

- 7. Take the two plastic fixing clips and fix the base panel to the base of the machine. Bring the machine back to the upright position.

8. Cover the central hole in the rear of the machine with the cap enclosed in the instruction bag.

European directive 2002/96/EC

This appliance is marked according to the European directive 2002/96/EC on Waste Electrical and Electronic Equipment (WEEE).

By ensuring this product is disposed of correctly, you will help prevent potential negative consequences for the environment and human health, which could otherwise be caused by inappropriate waste handling of this product.

The symbol on the product indicates that this product may not be treated as household waste. Instead it shall be handed over to the applicable collection point for the recycling of electrical and electronic equipment

Disposal must be carried out in accordance with local environmental regulations for waste disposal.

For more detailed information about treatment, recovery and recycling of this product, please contact your local city office, your household waste disposal service or the shop where you purchased the product.

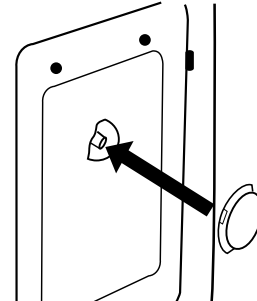

Installation

Choose a location

- After the machine has been installed, ensure that the mains plug and water supply valves are easily accessible.
- Make sure there is enough space for the machine. Select a space at least 600mm wide and 850mm high. Also leave enough space to open the door fully so you can load and unload it easily.
- Keep the area underneath and around the machine free of combustible materials such as lint, paper, rags, chemicals etc.

Do not plug the machine in and switch it on at the mains until the installation is completed.

You may be charged for a service call if a problem with your machine is caused by incorrect installation.

If the mains cord on this appliance is damaged, it must be replaced by a special cord which is ONLY obtainable from the GIAS spares service. It must be installed by a competent person.

Electricity supply

Washing machines are supplied to operate at a voltage of 230V, 50 Hz single phase. Check that the supply circuit is rated to at least 10A.

Electricity can be extremely dangerous.

This washing machine must be earthed.

The socket outlet and the plug on the appliance must be of the same type.

Do not use multiple adapters and/or extension leads.

The wires in the mains lead are coloured in accordance with the following codes:

Blue NEUTRAL

Brown LIVE

Green and Yellow EARTH

CE Appliance complies with European Directive 89/336/EEC, 73/23/EEC and subsequent amendments.

Water supply

- The cold water pressure should be between 0.05-0.8 Mpa.
- **Do not connect the machine to a single outlet instantaneous water heater.**
- The water supply tap should be accessible when the machine is installed.
- Before connecting the fill hose, check that the water is running from the water supply tap to be used.

Connecting to the cold water supply

This machine has an inlet hose with a 19mm (3/4") threaded ferrule fitted to the end, to attach between the threaded connector on the appliance and the water supply.

Only use the new hose supplied to connect the machine and ensure that the sealing washers are in place inside the hose connectors.

Do not re-use old hoses which are attached to existing installations.

Do not over-tighten the connections. Hand tight is sufficient.

Do not trap or kink the hose.

1. Connect the elbow end of the hose provided to the threaded inlet on the back of the machine.

Grey pipe to the white threaded inlet on the machine.

2. Hand tighten the connector.

3. Connect the straight ends of the pipes to the water supply; **ensure that there are no kinks.**

4. **Turn on the water supply and check for leaks.** If there is a leak, turn off the water supply, disconnect the hose and check the sealing washers are in place. Refit the hose and turn on the water supply.

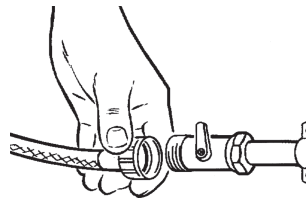
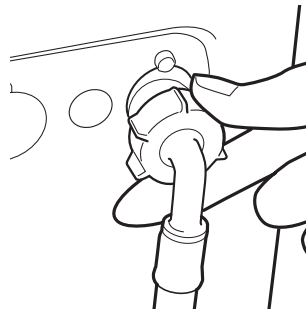

Aqua-stop

Certain models will be supplied with special hose that has a double skin and incorporates a water valve (A). If the inner hose bursts the valve will automatically shut off the water supply to prevent flooding. The indicator turns red (B). Should this happen, turn off the water supply immediately and obtain a replacement hose from GIAS Service.

The installation is the same as a conventional hose with the valve end of the aqua-stop hose fitted to the water supply.

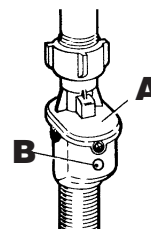

Connection of the machine to the drain

This machine must be connected in accordance with the water supply regulations. Water byelaws prohibit connection to a surface water drain. Decide which plumbing option suits you best then follow the instructions below.

All machines are tested with water prior to leaving the factory so a small amount of water may remain in the drum and drain hose.

Flooding could occur if any part of the installation is not completed correctly.

Option 1

Waste pipe connection (waste trap)

Fit the hooked end support to the outlet pipe. Position at least 800mm off the floor.

After removing the blanking plug or cutting the membrane from the waste system securely fix the outlet pipe to the drainage system, using a hose clip.

Secure the hooked end support up to at least 800mm to avoid water being drawn back into the machine.

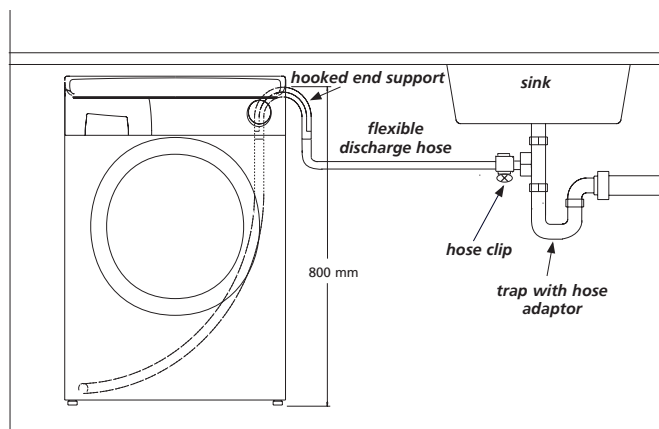

Option 2

Into a standpipe

Ensure that the standpipe is not located near an electrical socket.

Fit the hooked end support to the outlet pipe. Install the hose into the standpipe ensuring that the pipe is at least 500mm from the floor.

Insert the outlet pipe approximately 100mm into the standpipe.

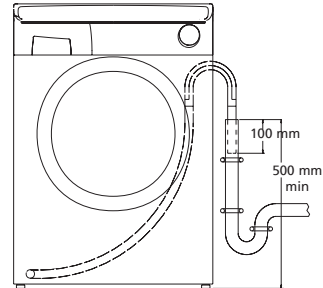

Moving the machine into position

Your machine is heavy so care must be taken when moving it. We recommend that two people move the machine to avoid strain and possible injury.

- Take care not to damage flooring when moving the machine.
- When moving the machine to its final position take care not to kink or damage the hose at the back of the machine.

Do not drag or lift the machine by its door.

Adjusting the feet

Once the machine is in place the feet should be adjusted to ensure that the machine is level. If the machine is not level it may become noisy or move.





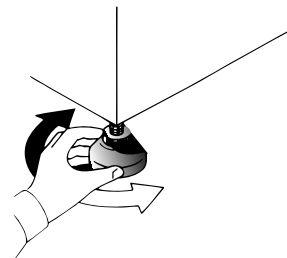



Adjust the feet on the front corners of the machine until the machine is firm and level.

When the machine is firm and level, tighten the locking nuts on the two feet.



Testing the installation

Refer to the programme guide for details of how to select programmes.

1. Turn on the water supply and check for leaks from the fill hose.
2. Switch on the electricity supply.
3. Select the spin programme  /  and then press the  button to start the machine. Allow the programme to continue for one minute and then cancel the programme by returning the selector to the OFF position. This will remove any water remaining in the machine from factory testing.
4. To check for cold water filling to the machine:
Select the rinse programme  /  and press the  button to start the machine. Allow the tumble action to continue until the water has pumped out. Check that the drain outlet is not leaking or overflowing.
5. Switch off the machine at the end of the cycle by turning the programme knob to the OFF position.
6. Select the spin programme  /  and press the  button to start the machine. If the machine takes longer than one minute to empty check the drain hose for kinks.

Installation testing is now complete.

This programme will take approximately 2 hours to complete.

Now you have successfully installed the machine we advise that you run the machine to ensure the drum is thoroughly clean after testing and storage. Select the  90 programme and run the machine for a complete cycle using only wash detergent and water. Ensure that the drying timer is in the OFF position.

Washing and Drying advice

The following tips are designed to assist in getting the best results from your machine whilst utilising it in the most environmentally-friendly and economical way. It is also important to understand the items to avoid in your laundry, to ensure the continued safe and reliable operation of your machine.

Loading your washing machine

To make further reductions of energy, water and detergent consumption, we recommend that you put a full load into your machine. Energy savings of up to 50% can be achieved by washing one full load compared to two half loads.

Do not overload the machine as this will reduce the quality of the wash and may cause damage to the machine and your laundry.

When is prewashing really needed?

Only with particularly dirty loads! Energy savings of 5 to 15% are made by not selecting the prewash option for less dirty laundry. Pre-treat awkward stains with a washable stain remover.

Which wash temperature should you choose?

Using stain removers before machine washing reduces the need to wash at temperatures over 60°C.

Using a 40°C wash temperature can make energy savings of up to 50%.

Heavily soiled laundry

To ensure the best performance when washing a particularly dirty load, we recommend that you reduce the amount of items to be put into the machine. Allowing more space in the drum the items can circulate more freely and will wash cleaner.

Sorting the laundry

Items to avoid

We recommend that you **do not** wash underwired bras in the machine. Should the wires become detached it could cause damage to your clothes and the machine. If the washcare label states that the bra is machine washable then we advise placing it in a wash bag.

Recommendations

Always follow the wash care labelling on the garments.

Fasten zips, tie strings and close press studs to prevent tangling. Ensure that pockets are emptied of loose change and other small items.

Check that there are no metal objects in the laundry as these may damage the laundry and the machine. Place small items in a wash bag.

Drying

In addition to the above advice the guidelines below must be followed when drying the clothes.

Sort the load for drying:

- **By care symbols:**

These can be found on the collar or inside seam:

-  Suitable for tumble drying.
-  Tumble drying at high temperature.
-  Tumble drying at low temperature only.
-  Do not tumble dry.

If the item does not have a care label it must be assumed that it is not suitable for tumble drying.

- **By amount and thickness**

Whenever the load is bigger than the dryer capacity, separate clothes according to thickness (e.g. towels from thin underwear).

- **By type of fabric**

Cottons/linen: Towels, cotton jersey, bed and table linen.

Synthetics: Blouses, shirts, overalls, etc. made of polyester or polyamid, as well as for cotton/synthetic mixes.

Things to avoid

- Do not tumble dry woollens, silk, delicate fabrics, nylon stockings, delicate embroidery, fabrics with metallic decorations, garments with PVC or leather trimmings, training shoes, bulky items such as sleeping bags, etc.
- Do not dry articles which have been treated with a dry cleaning fluid or rubber clothes (danger of fire or explosion).
- Foam rubber materials can, under certain circumstances, when heated become ignited by spontaneous combustion. Foam plastic, foam rubber and rubber-like material are not suitable for tumble drying. Articles made from these materials **MUST NOT** be placed in the dryer.
- Do not try to dry items that are dripping wet, this may damage the appliance. Spin these items first.

Do not use the machine to wash and dry items that do not have a wash label.

Do not wash and dry items previously treated with solvents.

The Dispenser

COMPARTMENT I

Prewash detergent
Maximum dosage 100ml of powder

COMPARTMENT II

Mainwash detergent
Maximum dosage 200ml
of powder

COMPARTMENT

Fabric Conditioner
Maximum dosage 100ml

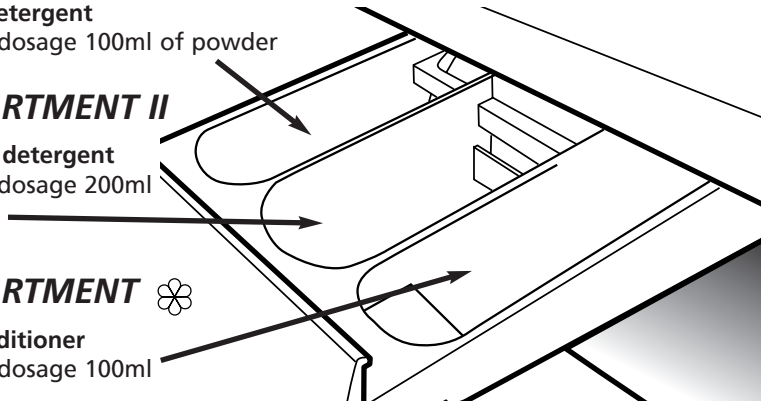

Detergent dosage

Only use detergents which are suitable for use in a washing machine. You will obtain the best results from your wash with the minimum use of chemical products, and the best care for your laundry if you take into consideration the degree of soiling as well as the type of detergent to choose.

The amount of detergent to use depends on:

- **Water hardness.**
Depending on the hardness of the water and the type of detergent used, it is possible to reduce the amount of detergent.
The softer the water supply, the less detergent is required.
- **The degree of soiling.**
It is possible to reduce the amount of detergent used depending on the degree of soiling.
Use less detergent for less soiled items.
- **Amount of laundry.**
It is possible to reduce the amount of detergent when washing only a small amount of laundry.
For smaller loads use less detergent.

The dosages shown on the packaging of detergents for washing delicates often already refer to a reduced wash size. **Always follow the dosage instructions on the detergent packaging.**

DO NOT exceed the maximum detergent dosage

Do not put any items into the drawer other than detergents that are designed to be dispensed from the drawer as they may cause blockage or damage.

Dispensing instructions

The detergent drawer is split into 3 compartments:

- the first, labelled "I", is for detergent utilised during Prewash.
- the second, labelled "II", is for detergent utilised during the main wash.
- the third, labelled  is for special additives such as fabric softeners, fragrances, starch, brighteners etc.

Dispensing in the drum

Liquid detergents and some tablets are dispensed via the machine drum using the recommended dispensing device which is placed upright on top of the washload towards the back of the drum. Some tablets are designed to be placed in the dispenser drawer, check the detergent pack for details.

The Control Panel

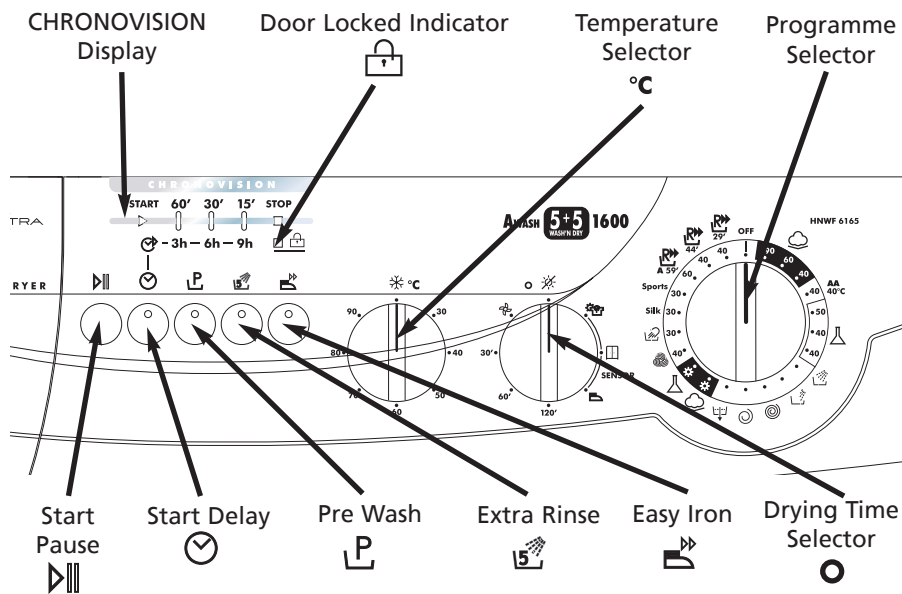

The programme selector must be returned to the OFF position to reset the controls between each wash cycle.

Turning the machine On



The machine is turned on by selecting a programme via the programme selector. This status will be indicated by the STOP indicator light flashing, this light will continue to flash until the machine has started or the machine is returned to the OFF position.

Start/Pause (▶||)



Start

After selecting the programme and the required options press the ▶|| button once to start the machine. The STOP light will stop flashing and START light will illuminate and there will be a short time delay to the start of the programme while the machine sets the wash parameters for the selected programme and options. If the duration of the programme you have selected

When starting a subsequent wash cycle the programme selector must be returned to OFF prior to the next programme being selected and started.

is shorter than 60 minutes, then the time remaining indicator will illuminate accordingly. The  indicator light will also illuminate a few seconds after pressing the  button.

Pause

The programme may be paused at any time during the wash cycle by holding down the  button for about two seconds. When the machine is in the paused mode, the time remaining for the programme in the CHRONOVISION indicator and option buttons will flash. The  indicator light will remain illuminated for approximately 2 minutes. The door can be opened when this indicator goes out. To restart the programme, press the  button once again.

Cancelling and changing the programme

To cancel the programme the programme selector should be rotated to the OFF position.

Select a new programme and start as detailed above.

Door Locked indicator

()

The  indicator light is illuminated when the door is fully closed and the machine is ON.

When  is pressed on the machine with the door closed the indicator will flash momentarily and then illuminate. If the door is not closed the indicator will continue to flash.

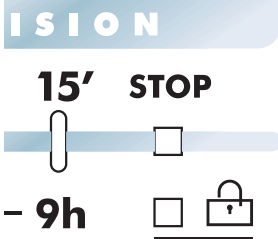

A special safety device prevents the door from being opened immediately after the end of the cycle. Wait for 2 minutes after the wash cycle has finished and the  light has gone out before opening the door. As a safety measure, check that there is no water evident in the drum. At the end of the cycle turn the programme selector to OFF.

If the programme is paused, the  indicator will go out after 2 minutes and the door can be opened. Check there is no water evident in the drum before opening the door.



CHRONOVISION

In order to better manage your time, this washing machine features an indicator light system that keeps you constantly informed on the remaining cycle time and the status of the  function.

When  is selected the countdown display will indicate the time remaining before the programme starts and will then indicate the time remaining when the washing cycle has started. (for further details on the  function see page 20).

When a drying time or sensor drying programme is selected the CHRONOVISION display will display the time remaining on the washing programme when the washing is taking place and an indication of the time remaining in the drying phase when drying is taking place.

The indication in the drying phase is based on an average load and will therefore vary dependent on the load size, moisture content and temperature.

The times shown during the drying stage are approximate and should only be used as a guide.

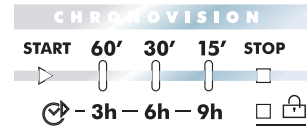

CHRONOVISION DISPLAY			
WASH PROGRESS		START DELAY	
START	Remaining time above 60 minutes	3h	3 hours or less remaining before the programme commences
60'	Remaining time less than 60 minutes		
30'	Remaining time less than 30 minutes	6h	6 hours or less remaining before the programme commences
15'	Remaining time less than 15 minutes	9h	9 hours or less remaining before the programme commences
STOP	End of the programme		

Wash and Dry Options

The options should be selected BEFORE pressing the  button

Start Delay (🕒)

This option is available to delay the start of the wash cycle by up to 9 hours. The selection of the time is completed by pressing the 🕒 button, the CHRONOVISION display will indicate the time selected. When the correct delay is selected press the  button to start the cycle.

Prewash (P)

This option is available on the cottons and synthetics programmes. P is automatic on the Sports programme. This option is particularly useful for heavily soiled loads and can be used before selecting the main wash programme. Detergent for this programme should be added to the first compartment of the soap drawer labelled "I" (Please refer to Detergent Drawer section of manual). We recommend you only use 20% of the main wash detergent quantity.

Extra Rinse (🧼)

This option is available on the cottons programmes. The option increases the number of rinses to five (including the final conditioned rinse). This can help prevent skin irritation from detergent residue for people with particularly sensitive skin. Selecting the 🧼 button is also recommended when washing heavily soiled fabrics which need a lot of detergent, or when the wash load contains towelling fabrics that have a greater tendency to retain detergent.

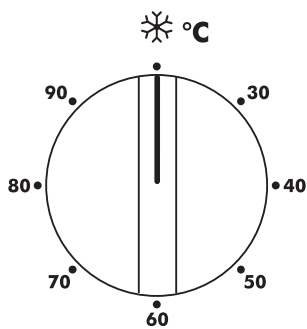

Temperature Selector (°C)





The washing machine is equipped with a temperature selector knob to set the temperature you require. Bigger energy savings can be achieved by using the lower temperature settings around the dial between 🌨 and 40°C. By selecting the 🌨 position, the wash temperature

is limited to the water inlet temperature, thus reducing energy consumption further. We recommend that the temperature shown on wash care garments should never be exceeded.

In the case where the temperature has been accidentally set higher than that of the chosen programme, (see Programme Guide table), the machine will lower the temperature automatically to protect the fabrics.

Easy Iron ()

This option is **only** available on synthetics, acrylics, woolmark and silk programmes.

Programme	Fast Iron Function	Action to complete the cycle
Synthetics	Programme is completed by a short, very low spin speed.	If a spin cycle is required please select the appropriate spin (see Programme Guide).
Acrylics	The machine stops in the final rinse stage and the option indicators blink. The load is held in the water in the drum, thus reducing creasing and enabling easier ironing.	Press the  button to continue with the programme. The machine will then pump out the remaining water and the programme will conclude with a short spin. Finally, the programme carries out a brief tumbling action to loosen the items in the load.
Woolmark ()	The machine stops in the final rinse stage and the option indicators blink. The load is held in the water in the drum, thus reducing creasing and enabling easier ironing.	Press the  button and the machine will pump out the water and complete the cycle with a short spin cycle.
 and Silk	The machine stops in the final rinse stage and the option indicators blink. The load is held in the water in the drum, thus reducing creasing and enabling easier ironing.	Press the  button and the machine will pump out the water to complete the cycle. The clothes load will not be spun and will therefore be very wet.

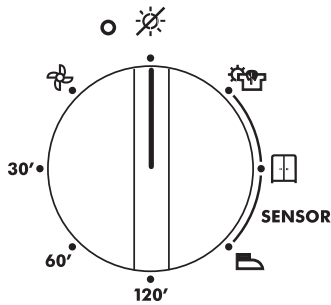

Drying Selector (O)

The Hoover Sensor Washer Dryer gives many options for drying the laundry to suit all circumstances. The table below lists the programmes and the function of each programme.

For tumble drying select the appropriate drying programme via the Programme Selector. For drying cotton fabrics select the ☁️* option and for synthetic fabrics select the ▲* option. Turn the drying time selector until the indicator aligns with the drying programme or desired time. Do not mix cottons and synthetics to avoid damage to the laundry.

Note: If the drying time is selected before the wash cycle is completed the machine will automatically commence the drying programme. Refer to the Programme Guide to identify which drying programme will be automatically selected after the wash programme. To protect your laundry certain programmes (eg Silk) cannot be followed automatically by a drying programme. The drying time can be reduced at any time during the cycle but cannot be increased.

Note: If you do not need to dry after the wash cycle ensure the drying selector is switched OFF (☀️).

	Programme	Description
Sensor Drying Programmes	☁️*	Select the degree of dryness that you require. This ranges from Extra Dry for bath towels and bathrobes, through Cupboard Dry for items that will be put away without ironing, to iron dry that leaves the laundry suitable for ironing.
	☐+	
	👕	
Timed Drying programmes	120'	120 minutes of drying
	60'	60 minutes of drying
	30'	30 minutes of drying
	🌀	Tumbling of the laundry in cool air
	☀️	No drying programme selected

Drying Time Guide

The times given below are indicative and will vary with the exact level of dryness required (eg for ironing or ready to hang) and the size and composition of the load.

Only a maximum of 5kg of dry laundry can be loaded.

DRYING TIME GUIDE		Spin Speed	
Fabric	Load Size	1200/1300 rpm	1500/1600 rpm
Cottons, linen	5kg	210 minutes	190 minutes
	2kg	80 minutes	70 minutes
Synthetics and mixed fabrics	2kg	70 minutes	60 minutes
	1kg	50 minutes	40 minutes

Automatic Features

Automatic Variable Capacity (Half Load)

The washing machine is fitted with a self adjusting water level system. This system enables the machine to use the optimum amount of water needed to wash and rinse the laundry in relation to the particular load. This results in a reduction of the water and electricity used without in any way compromising the washing and rinsing performance. The amount of water and electricity used will always be appropriate for the clothes load.

The washing machine automatically ensures excellent washing results at minimum cost whilst respecting the environment.

Out of Balance protection

This model is fitted with an electronic sensor device that checks if the load is balanced correctly. If the load is slightly unbalanced the machine will re-balance it automatically to then carry out the normal spin.

If, after several attempts, balance is not restored a reduced spin speed will be used.

If loads are seriously unbalanced the spin stage will be cancelled. This helps limit vibration, reduce noise and improve the washing machine's reliability and life.

Delicates

This is a new concept in washing, with a cycle that consists of alternate periods of activity and pauses, particularly suitable for washing very delicate fabrics. Washing and rinsing are carried out using a high water level to provide the best results.

Special Programmes

Spin, Drain and Rinse

Individual programmes are available for spinning, at the maximum spin speed or less if selected using the Spin Speed Selector; Draining the water from the machine and Rinsing, (including the opportunity to add fabric conditioner).

Drying

Note: Dispensers used for concentrated powders and liquid detergents must be removed from the drum before commencing the tumble drying programmes.

The load is dried in thermostatically controlled warm air. The drum changes direction during the drying cycle to prevent the laundry from tangling and hence produce even drying. Cool air is used during the last ten minutes of the drying cycle to minimise creasing.

High Dry (☁️*)

High temperature drying programme for Cottons and linen items, always refer to the care label

Low Dry (🔥*)

Low temperature drying programme for synthetics and mixed fibres, always refer to the care label.

Woolmark (🌀)

This is a programme dedicated to washing fabrics labelled with the woolmark symbol 🌀. The cycle consists of alternate periods of activity and pauses. Washing and rinsing are carried out using a high water level to provide the best results. The programme has a maximum temperature of 30°C and concludes with 3 rinses, one for fabric conditioner, and a short spin at 800rpm.

Handwash/Delicate (🧼)

This programme allows a complete washing cycle for delicate garments or those specified as 'Hand Wash only'. The programme has a maximum temperature of 30°C and concludes with 3 rinses, one for fabric conditioner, and a short spin.

Silk

This washing machine also has a gentle Silk and Hand Wash programme. This programme allows a complete washing cycle for garments specified as "Hand Wash only" and laundry items made from silk or specified "Wash as silk" on the fabric label. The programme has a maximum temperature of 30°C and concludes with 3 rinses, one for fabric conditioner, and no final spin.

Sports

This washing machine has a unique Sportswear programme. It is specially designed to wash mixed sportswear fabrics that cannot be washed on hotter programmes and is designed to remove the soiling and staining created by participation in sports activities.

This programme starts with a cold prewash that breaks down and loosens any excess dirt and then washes at a cool 30°C, rinses twice (one is for fabric conditioner) and spins at 800rpm for the best care of your heavily soiled, delicate garments.

Detergent for the prewash part of the programme should be added to compartment I and detergent for the mainwash should be added to compartment II. Follow the instructions given in 'The Dispenser' section.

Time Saving Programmes

A 59' (A 59')

This specially designed programme maintains the high quality wash performance identified with the "A" rating whilst greatly reducing the wash time. The programme is designed for a maximum load of 3 kg and is intended for cotton fabrics and items colourfast to 60°C. The programme concludes with 2 rinses and a high speed spin sequence.

Daily Programmes

By maintaining exceptional washing performance, these programmes allow you to know in advance the necessary time for your everyday laundry. In fact, this washing machine is equipped with two daily rapid programmes at 40°C, that were designed for lightly soiled fabrics and medium or small loads. These daily programmes finish with a final spin at 800rpm.

Daily 44' (R 44')

A complete washing cycle (wash, rinse and spin), able to wash in approximately 44 minutes suitable for:

- a maximum load of 3 kgs
- lightly soiled fabrics (cotton and mixed fabrics)

With this programme we recommend that you reduce the detergent loading dose (compared to the normal one), in order to avoid detergent waste.

















Daily 29' (R 29')

A complete washing cycle (wash, rinse and spin), able to wash in approximately 29 minutes suitable for:

















- a maximum load of 2 kgs
- lightly soiled fabrics (cotton and mixed fabrics)

With this programme we recommend that you reduce the detergent loading dose (compared to the normal one), in order to avoid detergent waste.

Programme Guide

Programme		Fabric Type	Max. Load Size (kg)	Max. Water Temp (°C)	Max. Drying Load	Auto Drying Cycle			
						High Dry	Low Dry	Not Available	
Cottons	 90 P	 90	Cottons, linen & Prewash	5	90	5	✓	-	-
	 60	 60	Cotton, colourfast mixed fibres	5	60	5	✓	-	-
	 40	 40	Cottons, mixed fabrics, Coloureds Non-fast	5	40	5	✓	-	-
Mixed Fabrics	 40	AA 40°C	Cottons, mixed fabrics and synthetics	5	40	2	-	✓	-
Synthetics	 50 P	 50	Mixed fabrics and synthetics & Prewash	2	50	2	-	✓	-
	 40	 40	Coloured mixed fabrics and synthetics	2	40	2	-	✓	-
Acrylics	 40	 40	Delicates and acrylics	2	40	-	-	-	✓
Rinses and Spin		Rinse	Cottons, linens	-	-	5	✓	-	-
		Final Rinse	Mixed Fabrics	-	-	2	-	✓	-
		Spin	Cottons, linens. Maximum spin speed	-	-	5	✓	-	-

Energy label data based on  60 programme tested in accordance with CENELEC EN60456

Programme		Fabric Type	Max. Load Size (kg)	Max. Water Temp (°C)	Max. Drying Load	Auto Drying Cycle			
						High Dry	Low Dry	Not Available	
Spin and Drain		Spin	Mixed Fabrics. Spin speed of 800 rpm max.	-	-	2	-	✓	-
		Drain	Mixed Fabrics	-	-	-	-	-	✓
Special Programmes		High Dry	Cottons and linen	5	-	5	✓	-	-
		Low Dry	Synthetics	2	-	2	-	✓	-
			Machine washable wool	1	40	-	-	-	✓
			Delicates and 'Hand Wash only' items	1.5	30	-	-	-	✓
		Silk	Silks	1.5	30	-	-	-	✓
		Sports	Mixed fabrics	2.5	30	2	-	✓	-
			Cottons, colourfast mixed fabrics	3	60	3	✓	-	-
			Lightly soiled cottons and mixed fabrics	3	40	2	-	✓	-
			Lightly soiled cottons and mixed fabrics	2	40	2	-	✓	-

A Typical Wash and Dry Cycle

Liquid detergents and some concentrated powders and tablets that are to be placed directly into the drum should use the recommended dispensing device. Do not use such powders and dispensing devices if you are completing a continuous wash and dry cycle.

This section summarises the main points when completing a wash and dry cycle. For detailed explanations of features, options and details of the machine refer to the relevant section in the instruction manual.

Preparing the laundry

Select and sort the laundry according to the wash care labels found on each garment. Always check the care labels.

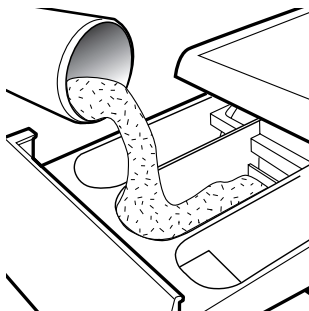

Loading the laundry

Open the door.

Put the laundry in the washing machine. Close the door by pushing it until it clicks, ensuring that no items of laundry are obstructing the lock or door seal.

Putting detergent in machine

Open the drawer, choose the detergent and put in the recommended amount.

Do not exceed the dosage stated below

Close the drawer again.

Compartment	Wash	Maximum quantity of powder/liquid
I	Prewash (option)	100ml
II	Main Wash (all programmes)	200ml
	Fabric Conditioner	100ml

To test the laundry for dryness

When completing the drying phase it is possible to check the load for dryness.

Press the  button, the machine will go into pause mode indicated by the CHRONOVISION display time and the option buttons flashing.

After 2 minutes the  light will go out indicating that the door can be opened and the load checked.

Be very careful as the load and door glass may be very hot.

To continue close the door and press the  button. The programme will restart and continue for the remaining time.

When the programme has finished

Wait for the door lock to be released. The  indicator will go out after approximately 2 minutes and then the door can be opened.

Switch off the machine by turning the programme selector to the OFF position before selecting the next programme (this action resets the memory in the machine).

Open the door.

Remove the laundry.

Disconnect the plug from the mains power supply and turn off the water supply after every use.

Cleaning and Routine Maintenance

The washing machine needs very little maintenance, but regular attention to a few small details will ensure the continued performance of your washing machine.

Do not use abrasive cleaners, scouring pads, solvent based cleaners or polishes; wiping the outside of the machine with a damp cloth will suffice.

Cleaning the soap dispenser

1. Clean the compartments occasionally to remove detergents and additives.
2. To do this you just need to pull the drawer out firmly from the machine, but without forcing it.
3. Clean the compartments and the syphon cap and cover under warm running water.
4. Clean the soap dispenser housing to remove any residue of soap powder
5. Replace the drawer.

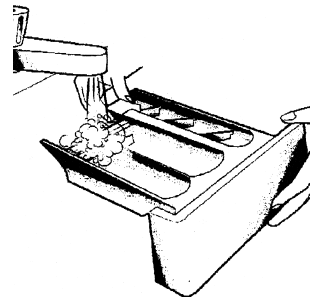
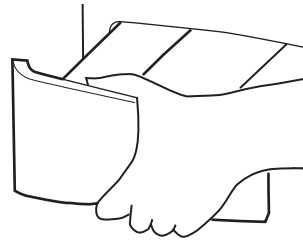

Cleaning the door glass

Regularly clean the door glass with a damp cloth. A build up of soiling and residues from the water may result in water leaking from the door.

Do not use abrasive cleaners as they can scratch the surface.

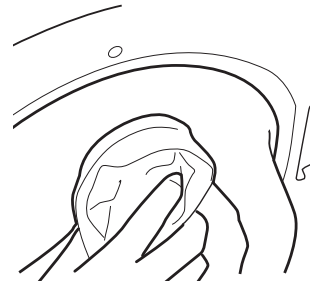

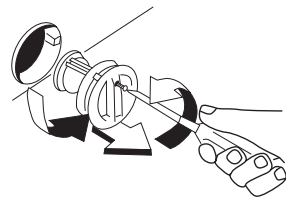
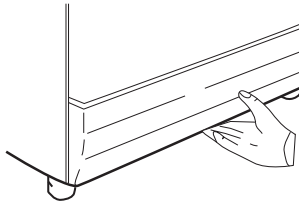

Cleaning the filter

The washing machine is fitted with a special filter to prevent items such as coins, buttons, etc. blocking the discharge hose. These may be retrieved by:

1. Removing the kickplate by gently pulling it from the bottom in an outwards and upwards direction.
2. Use the kickplate to collect the water still in the filter.
3. Use a screwdriver to loosen the screw holding the filter, turn the filter anticlockwise until it stops, remove it and clean it. After cleaning it, reassemble following the above instructions in reverse order.

Replace the kickplate.

We recommend that the filter be cleaned frequently, at least once a month.

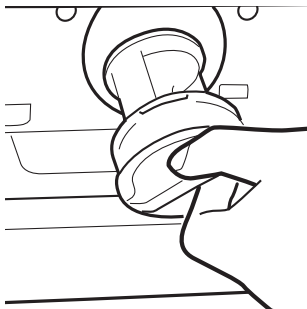

Maintenance wash

Using small quantities of detergent and low temperature wash programmes can cause the gradual build up of grease, dirt and scale. Over time these deposits can damage your laundry and your machine. They can also cause your machine to smell. We recommend that you carry out a maintenance wash a couple of times per year to keep your machine and pipe work clean and free of these deposits. Simply run the  90 programme without a load and with the normal quantity of detergent.

This wash will take approximately 2 hours to complete.

Troubleshooting

What might be the cause of...

Defects you can remedy yourself

Before calling GIAS Service for technical advice please run through the following checklist. A charge will be made if the machine is found to be working or has been installed incorrectly or used incorrectly. If the problem persists after completing the recommended checks, please call the GIAS Service, they may be able to assist you over the telephone.

The machine will not start...

- Close the door. Check that there is power to the machine. Select a programme and press ▶|||. Check if the door locked light (🔒) is illuminated.
 - If it is not, check the following:**
 1. Is the machine connected to the electrical supply?
 2. Is the electrical supply OK, check another socket?
 3. Has the fuse on the machine blown? If so, replace it.
- If the door locked light (🔒) is illuminated and the machine does not start this means that the machine cannot fill with water, check the following:
 1. Check the programme dial is correctly aligned with the programme.
 2. Is the water supply to the machine switched on?
 3. Are the pipes kinked or restricted in any way?

Water does not drain away...

- Ensure that there is not a blockage in the drain hose or the hose is not kinked.
- Is the drain hose installed correctly? If connected to the sink waste make sure you have cut the membrane or removed the bung from the under sink drainage unit.
- Check for foreign bodies in the filter. If present, clean the filter.

If you have found any of the above problems correct them and run the machine through a spin cycle to drain the water.

Water on the floor around the washing machine...

- Is the fill hose tightened? If so, replace the rubber washers and re-tighten.
- Is the standpipe or the household drain blocked? If so, clear the blockage yourself or call a plumber.
- Is there clothing or dirt between the door gasket and the door glass?

Ensure that the door glass and gasket are kept clean and free of laundry when loading the machine.

The machine does not spin...

- Water has not drained from the machine? Check the points highlighted above.
- Have you selected an option that changes the spin profile? Check the feature in the description of the controls.
- Is the load unbalanced? To reduce noise and vibration and improve the machine's reliability and life, the machine is fitted with an electronic sensor that detects if the load is unbalanced. To improve the spin performance the load can be re-distributed by hand at the end of the cycle and then re-spun.



The machine is noisy or vibrates a lot during the cycle...

- Has the transit system been fully removed? Check that the bracket and the polystyrene packing have been taken off the machine.
- Are there any loose items in the pockets of clothing that can rattle in the drum and cause damage?
- Is the load unbalanced? Stop the programme, re-distribute the load and restart.

The programme takes a long time...

- Some programmes do take a long time (over 2 hours). Low water pressure can increase the length of the programme.

The door will not open...

- Has the programme finished?
Is the STOP light illuminated? If not the programme is not complete.
Has the  light gone out? If not wait a further couple of minutes and the light will go out and you will be able to open the door.
- Has the programme finished but the door remains locked? The START and  light will flash intermittently indicating that the water supply has been interrupted during the wash cycle. Turn the machine to OFF to reset the machine and this will allow the door to open.
- If water remains in the drum refer to 'Water does not drain away...' above.

Problem with the dispenser...

- Not all the detergent has been flushed away.
 1. Check the water supply tap is fully turned on.
 2. Check the inlet hose is not kinked.

- The dispenser drawer will not close properly.
 1. Check the drawer is aligned properly
 2. Check the drawer is not clogged with detergent (see Cleaning and Routine Maintenance)
- Steam is coming from the dispenser.

The machine is designed to vent through the drawer, this is nothing to worry about.

The clothes load is not dry...

- Was sufficient time selected to dry the clothes load? (Refer to Drying Time Guide page 23.)
- Is the wash programme selected followed automatically by a drying programme? (Refer to Programme Guide page 28/29.)
- Was the laundry correctly spun prior to drying? Select a spin programme to remove the excess water.
- Has the correct drying programme been selected? Refer to the laundry care label for guidance.

Remember, you may be charged for the service call if incorrect installation or misuse causes a problem with your machine.

Note:

The use of environmentally-friendly, phosphate-free detergents (check detergent information on pack) can have the following effects:

- Waste water from rinsing may be cloudier because of the presence of a white powder (zeolites) held in suspension, without the rinse performance being adversely affected.
- Presence of white powder on laundry after washing, which is not absorbed by the fabric and does not alter the colour of the fabric.
- The presence of foam in the final rinsing water is not necessarily an indication of poor rinsing. Carrying out more rinse cycles does not serve any purpose in such cases.

Power Failure

If there is a power failure the wash cycle will be interrupted, and the wash programme and functions will be suspended. When the power is restored, the wash programme and functions will re-start from the same point and complete the programme.

During a power failure the water can be drained and the load can be removed from the machine as follows:

1. Switch off the machine both via the programme knob and the mains power supply. Remove the plug from the mains power supply socket.
2. Carefully move the machine so the rear of the machine is accessible. Please follow the safety precautions which we recommend under the Safety Notes section of this manual.
3. Unclip the drain hose from the rear panel of the machine and lower the hose into a bowl on the floor. When the bowl is full raise the end of the drain pipe to a height higher than the top of the appliance to stop the flow of water. Empty and replace the bowl and continue draining the machine until empty.
4. Once the machine is fully drained of water, clip the hose to the rear of the machine. Open the door and remove the load.

The door can be opened approximately 2 minutes after the power failure.

Do not force open the door.

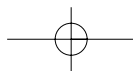
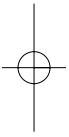

Einführung	41
Lieferinformationen	41
Dies sollten Sie tun	41
Dies sollten Sie nicht tun	42
Auspacken des Produkts	43
Installation	45
Auswählen des Aufstellorts	45
Stromversorgung	46
Wasserversorgung	46
Anschließen an den Kaltwasserhahn	47
Anschließen der Maschine an den Abfluss	48
Maschine in die richtige Position stellen	49
Einstellen der FüÙe	49
Prüfen der Installation	50
Tipps zum Waschen und Trocknen	51
Beladen der Waschmaschine	51
Wäsche sortieren	51
Trocknen	52
Die Einspülkammer	53
Waschmitteldosierung	53
Einspülanleitung	54
Die Bedienblende	55
Optionen für das Waschen und Trocknen	58
Automatische Funktionen	62
Programmwähler	63
Spezialprogramme	64
Zeitsparprogramme	65
Waschprogramme	66
Ein typischer Wasch- und Trocknungsvorgang	68
Auswählen des Programms	69
Starten des Programms	69
Reinigung und Routinewartungen	71
Fehlersuche	73
Stromausfall	76

Einführung

Bitte lesen Sie diese Anleitung sorgfältig durch und richten Sie sich bei der Bedienung der Waschmaschine an die Anleitung. Dieses Handbuch enthält wichtige Hinweise für die sichere Installation, Anwendung und Wartung sowie einige nützliche Hinweise für optimale Ergebnisse beim Gebrauch Ihrer Maschine.

Heben Sie diese Dokumentation an einem sicheren Ort auf, um jederzeit wieder darauf zurückgreifen zu können bzw. um sie an zukünftige Besitzer weitergeben zu können.

Kontrollieren Sie, ob die Maschine durch den Transport beschädigt wurde. Falls dies der Fall ist, wenden Sie sich an den GIAS-Service.

Lieferinformationen

Zum Lieferumfang Ihrer Waschmaschine gehören folgende Dokumentation und Zusatzteile:

- Bedienungsanleitung
- Garantieschein
- Ausschaltstecker
- Zulaufschlauch und gekrümmte Halterung (siehe Anleitung zum Auspacken und für die Installation)
- Bodenplatte & 2 Druckklemmen
- Energieeffizienzklasse

Dies sollten Sie tun

- Das gesamte Verpackungsmaterial besteht aus umweltfreundlichen, wiederverwertbaren Materialien. Bitte helfen Sie mit, diese umweltfreundlich zu entsorgen. Ihre Stadtverwaltung kann Sie über Entsorgungsmöglichkeiten informieren.
- Ziehen Sie den Stecker aus der Steckdose, zerschneiden Sie das Netzkabel und werfen Sie Netzkabel und Netzstecker getrennt in den Müll, bevor Sie Ihre alte Waschmaschine entsorgen. Zerstören Sie Scharniere und die Türverriegelung, damit sich Kinder nicht versehentlich in der Waschmaschine einsperren können.
- Diese Waschmaschine dient als Haushaltsgerät ausschließlich zum Waschen, Spülen und Schleudern von Haushaltstextilien und normaler Wäsche.

**Wenn das Gerät
nicht richtig
funktioniert oder
ausfällt, schalten
Sie die**

**Waschmaschine
aus, ziehen den
Stecker aus der
Steckdose und
drehen Sie den
Wasserhahn zu.**

**Versuchen Sie
nicht, das Gerät
eigenhändig zu
reparieren.**

**Wenden Sie sich an
den GIAS-Service.**

Dies sollten Sie nicht tun

- **Berühren Sie das Gerät nicht mit feuchten oder nassen Händen oder Füßen.]**
- **Lehnen Sie sich nicht gegen die Tür, wenn Sie die Maschine beladen, und fassen Sie die Maschine nicht an der Tür, wenn Sie sie hochheben oder verschieben.**
- **Verwenden Sie keine Adapter, Mehrfachsteckdosen und/oder Verlängerungskabel.**
- **Lassen Sie Kinder nicht mit der Maschine oder den Schaltern spielen.**
- **Versuchen Sie nicht, die Tür zu öffnen, wenn Wasser in der Trommel sichtbar ist oder die Anzeige  ein ist.**

**Die Sicherheit des
Geräts kann
beeinträchtigt
werden, wenn Sie
sich nicht an diese
Sicherheits-
hinweise halten.
Falls ein Problem
mit Ihrer Maschine
durch
Zweckentfremdung
verursacht wird,
müssen Sie
Reparaturarbeiten
möglicherweise
selbst bezahlen.**

Auspacken des Produkts

Entfernen Sie die Verpackung der Maschine dicht an dem Platz, wo sie aufgestellt werden soll..

1. Schneiden Sie sorgfältig rund um den Boden der Verpackung.

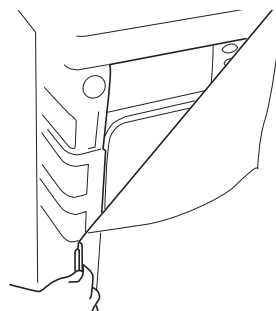

2. Legen Sie die Maschine auf den Rücken und entfernen Sie den Boden und die zwei Styroporzwischenteile an den Seiten der Maschine. Beim Hochheben und Transportieren sollte eine zweite Person helfen.

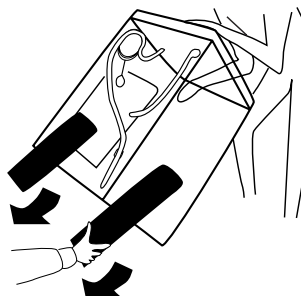

Entsorgen Sie die Verpackung ordnungsgemäß. Achten Sie darauf, dass sie nicht in die Hände von Kindern gelang, da sie eine potentielle Gefahrenquelle darstellt.

3. Stellen Sie die Maschine wieder aufrecht hin, entfernen Sie die restliche Verpackung und die mittlere Schraube der Transportleiste.

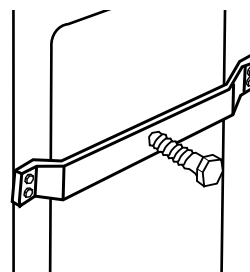

4. Entfernen Sie die vier Halteschrauben in der Transportleiste und ziehen Sie die Transportsicherung heraus .

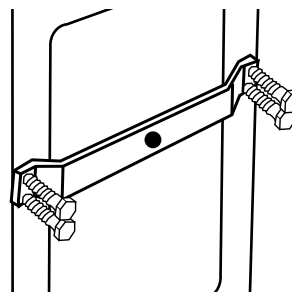

Heben Sie die Transportsicherung und die Schrauben für den Fall auf, dass die Waschmaschine zu einem späteren Zeitpunkt noch einmal transportiert werden muss.

Der Hersteller übernimmt keine Haftung für Schäden, die durch einen unsachgemäßen Transport der Waschmaschine entstehen. Kosten für die Installation der Waschmaschine sind vom Käufer zu tragen.

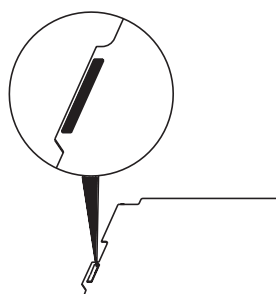

5. Nehmen Sie die mitgelieferte Bodenplatte und bringen Sie die zwei Klebebänder an, indem Sie den Papierstreifen auf einer Seite entfernen und die Streifen an beiden Seiten der Bodenplatte befestigen.

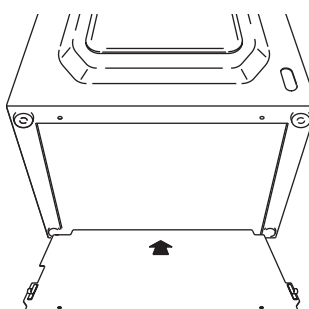

6. Neigen Sie die Maschine nach vorne und suchen Sie die Bodenplatte unter der Vorderseite der Maschine. Entfernen Sie den restlichen Papierstreifen vom Klebeband und führen Sie die Bodenplatte bis unten an das Gehäuse.

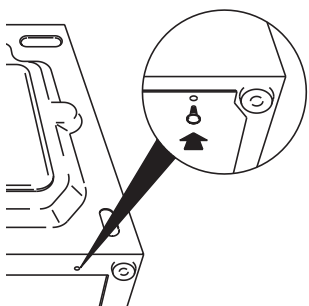

7. Nehmen Sie die zwei Kunststoffbefestigungsklemmen und befestigen Sie die Bodenplatte am Boden der Maschine. Bringen Sie die Maschine wieder in die senkrechte Position..

8. Decken Sie das Loch in der Mitte an der Rückseite der Maschine mit der in der mitgelieferten Anleitungstasche beigelegten Kappe ab.

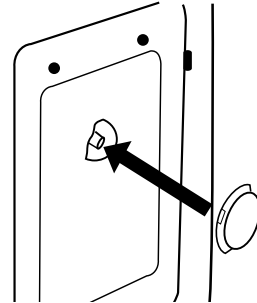

Europäische Vorschrift 2002/96/EC

Dieses Elektrohaushaltsgerät ist entsprechend der EU-Richtlinie 2002/96/CE über Elektro- und Elektronik-Altgeräte (WEEE) gekennzeichnet.

Bitte sorgen Sie dafür, dass das Gerät ordnungsgemäß entsorgt wird, damit mögliche negative Auswirkungen auf Umwelt und Gesundheit vermieden werden, die bei einer unsachgemäßen Entsorgung des Altgerätes entstehen könnten.

Das Symbol auf dem Produkt bedeutet, dass dieses Gerät nicht in den normalen Hausmüll gehört, sondern den jeweiligen kommunalen Rücknahmesystemen für Elektro- und Elektronik-Altgeräte übergeben werden muss.

Die Entsorgung muss im Einklang mit den geltenden Umweltrichtlinien für die Abfallentsorgung erfolgen.

Für nähere Informationen über Entsorgung und Recycling dieses Produktes wenden Sie sich bitte an Ihre kommunalen Einrichtungen (Umweltamt) oder an die Abfallentsorgungsgesellschaft Ihrer Stadt bzw. an Ihren Händler.

Installation

Auswählen des Aufstellorts

- Achten Sie bei Installation der Waschmaschine darauf, dass der Netzstecker und die Absperrhähne für den Wasserhahn leicht zugänglich sind.
- Achten Sie darauf, dass genug Platz für die Maschine ist. Wählen Sie einen Platz, der mindestens 600 mm breit und 850 mm hoch ist. Lassen Sie außerdem genug Platz, damit die Tür vollständig geöffnet werden kann und Sie die Maschine problemlos beladen und entladen können.
- Halten Sie den Bereich unter der und um die Maschine frei von brennbaren Materialien wie Fusseln, Papier, Lappen, Chemikalien, usw.

Schließen Sie die Maschine erst an und drücken Sie die Einschalttaste erst, wenn die Installation abgeschlossen ist.

Falls ein Problem mit Ihrer Maschine durch falsche Installation verursacht wird, müssen Sie Reparaturarbeiten möglicherweise selbst bezahlen.

Sollte das Netzanschlusskabel an diesem Gerät beschädigt sein, muss es durch ein spezielles Kabel ersetzt werden, das NUR beim GIAS-Ersatzteilservice erhältlich ist. Es muss von einer fachkundigen Person installiert werden.

Stromversorgung

Diese Waschmaschine ist für eine Netzspannung von 230 V und 50 Hz (Einphasenstrom) ausgelegt. Stellen Sie sicher, dass der Stromkreis eine Nennleistung von 10 A hat.

Strom kann lebensgefährlich sein.

Diese Waschmaschine muss an eine Steckdose mit Schutzkontakt angeschlossen werden.

Die Steckdose und der Stecker am Gerät müssen vom selben Typ sein.

Verwenden Sie keine Mehrfachstecker und/oder Verlängerungskabel.

Die Drähte im Netzanschlusskabel sind farblich gemäß folgender Codes unterschieden:

Blau	NEUTRAL
Braun	STROMFÜHREND
Grün und Gelb	ERDE

Das Gerät stimmt mit den Bestimmungen der Europäischen Vorschrift 89/336/EEC, 73/23/EEC sowie deren Nachfolgebestimmungen überein.

Wasserversorgung

- Der Kaltwasserdruck sollte zwischen 0,05 und 0,8 Mpa liegen.
- **Schließen Sie die Maschine nicht an den einen Durchlauferhitzer mit einem einzigen Ablauf an.**
- Der Wasserhahn sollte auch nach Installation der Maschine zugänglich sein.
- Überprüfen Sie vor dem Anschließen des Zulaufschlauchs, dass am zu verwendenden Wasserhahn Wasser fließt.

Anschließen an den Kaltwasserhahn

Diese Waschmaschine ist mit einem Zulaufschlauch mit einem 19 mm (3/4") Gewinde am Ende versehen. Der Zulaufschlauch wird am Gewindeanschluss des Geräts und am Wasserhahn angeschlossen.

Verwenden Sie nur den mitgelieferten neuen Schlauch zum Anschließen der Waschmaschine und achten Sie darauf, dass die Dichtungsringe ordnungsgemäß in den Schlauchverbindungsstücken sitzen.

Verwenden Sie keine alten Schläuche, die an vorhandenen Installationen angeschlossen sind.

Ziehen Sie die Anschlüsse nicht zu fest an. Handfest genügt.

Klemmen Sie den Schlauch nicht ein und knicken Sie ihn nicht.

1. Schließen Sie das abgewinkelte Ende des mitgelieferten Schlauchs an den Gewindeeinlass an der Rückseite der Maschine an.

Grauer Schlauch an den weißen Gewindeeinlass an der Maschine.

2. Ziehen Sie den Anschluss handfest an.
3. Schließen Sie die geraden Enden des Schlauchs an die Wasserversorgung an; **achten Sie darauf, ihn nicht zu knicken.**
4. **Drehen Sie den Wasserhahn auf und überprüfen Sie den Schlauch auf undichte Stellen.** Wenn eine undichte Stelle vorhanden ist, drehen Sie den Wasserhahn zu, ziehen Sie den Schlauch ab und überprüfen Sie, ob die Dichtungsringe richtig sitzen. Schließen Sie den Schlauch wieder an und drehen Sie den Wasserhahn auf.

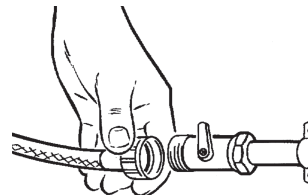
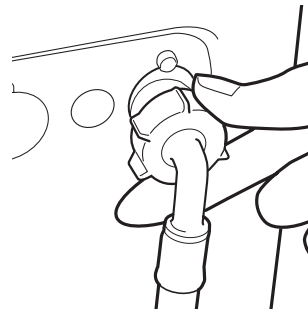

Aqua-Stopp

Einige Modelle werden mit einem doppelwandigen Speziialschlauch mit Wasserventil (A) geliefert. Sollte der innere Schlauch platzen, wird die Wasserzufuhr automatisch durch das Ventil gestoppt, um eine Überschwemmung zu verhindern. Die Anzeige leuchtet rot auf (B). Drehen Sie in diesem Fall sofort den Wasserhahn zu und wenden Sie sich an den GIAS-Service, um einen Ersatzschlauch zu erhalten.

Der Einbau erfolgt genauso wie bei einem normalen Schlauch, wobei das Ventilende des Aqua-Stopp-Schlauchs an den Wasserhahn angeschlossen wird.

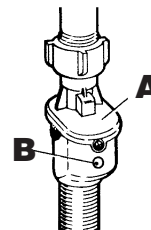

Anschließen der Maschine an den Abfluss

Diese Waschmaschine muss entsprechend den Vorschriften des Wasserversorgers angeschlossen werden. Gemeindewasserordnungen verbieten einen Anschluss an Oberflächenwasserabläufe.

Entscheiden Sie, welche Anschlussoption am besten passt, und befolgen Sie dann die folgende Anleitung.

Alle Maschinen werden vor Verlassen der Fabrik mit Wasser getestet. Deshalb kann sich eine geringe Menge Wasser in der Trommel und dem Ablaufschlauch befinden.

Wenn Teile der Installation nicht korrekt ausgeführt werden, kann es zu Überschwemmungen kommen.

Option 1

Anschluss des Ablaufschlauchs (Ablaufsiphon)

Befestigen Sie die gekrümmte Halterung an den Ablaufschlauch. Die Halterung muss mindestens 800 mm über dem Boden sein.

Nach Entfernen des Ausschaltsteckers oder Abschneiden der Membrane vom Ablaufsystem befestigen Sie den Ablaufschlauch mit Hilfe einer Schlauchklemme am Abwassersystem.

Befestigen Sie die gekrümmte Halterung in einer Höhe von mindestens 800 mm, um zu verhindern, dass Wasser zurück in die Maschine fließt.

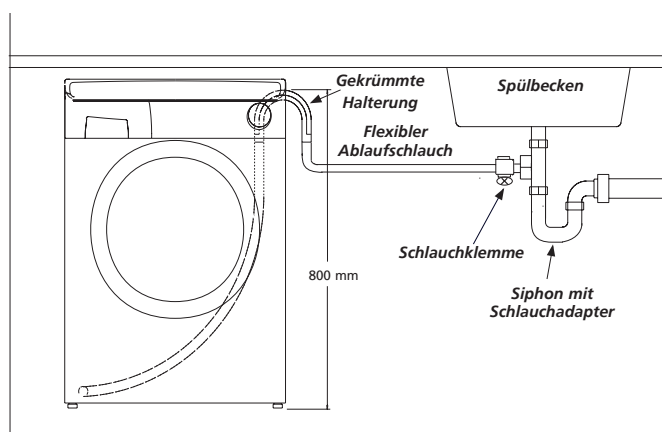

Option 2

An ein Standrohr

Überprüfen Sie, dass das Standrohr sich nicht in der Nähe einer elektrischen Buchse befindet.

Befestigen Sie die gekrümmten Halterung an den Ablaufschlauch. Montieren Sie den Schlauch am Standrohr und achten Sie dabei darauf, dass der Schlauch mindestens 500 mm Abstand vom Boden hat.

Stecken Sie den Ablaufschlauch ungefähr 100 mm in das Standrohr.

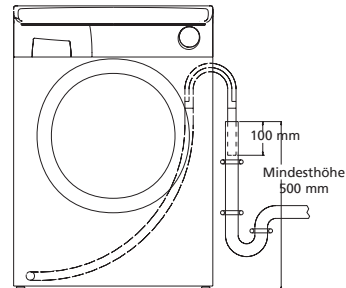

Maschine in die richtige Position stellen

Die Maschine ist sehr schwer, deshalb sollten Sie beim Bewegen vorsichtig vorgehen. Die Maschine sollte von zwei Personen bewegt werden, um übermäßige Belastung und mögliche Verletzungen zu verhindern.

- Achten Sie beim Bewegen der Maschine darauf, den Boden nicht zu beschädigen.
- Wenn Sie die Maschine in die endgültige Position bringen, sollten Sie darauf achten, den Schlauch an der Rückseite der Maschine nicht zu knicken oder zu beschädigen.

**Ziehen oder heben
Sie die Maschine
nicht an den Tür.**

Einstellen der FüÙe

Sobald sich die Maschine am endgültigen Ort befindet, sollten die FüÙe so eingestellt werden, dass die Maschine eben steht. Wenn die Maschine nicht eben steht, kann sie laut sein oder sich bewegen.





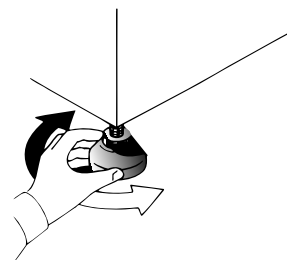



Stellen Sie die FüÙe an den vorderen Ecken der Maschine ein, bis die Maschine fest und eben steht.

Ziehen Sie die Feststellmuttern an den beiden FüÙen fest, wenn die Maschine fest und eben steht.



Prüfen der Installation

Im Abschnitt „Waschprogramme“ ist beschrieben, wie Sie Waschprogramme auswählen.

1. Drehen Sie den Wasserhahn auf und prüfen Sie den Zulaufschlauch auf undichte Stellen.
2. Stecken Sie den Stecker in die Steckdose.
3. Wählen Sie das Schleuderprogramm  /  und drücken Sie dann zum Start der Maschine die Taste . Lassen Sie das Programm eine Minute lang laufen und brechen Sie dann das Programm ab, indem Sie den Wahlschalter auf OFF zurückstellen. Hierdurch wird restliches Wasser in der Maschine vom Testdurchlauf in der Fabrik entfernt.
4. So prüfen Sie, ob kaltes Wasser in die Waschmaschine gelangt:
Wählen Sie das Spülprogramm  /  und drücken Sie dann zum Start der Maschine die Taste .
Warten Sie so lange, bis kein Wasser mehr in der Waschmaschine ist. Prüfen Sie den Ablaufschlauch auf undichte Stellen.
5. Schalten Sie die Waschmaschine am Ende des Waschprogramms aus, indem Sie den Programmwahlschalter auf OFF stellen.
6. Wählen Sie das Schleuderprogramm  /  und drücken Sie dann zum Start der Maschine die Taste . Prüfen Sie den Ablaufschlauch auf Knicke, wenn das Wasser nach einer Minute noch nicht aus der Waschmaschine abgelaufen ist.

Damit ist der Testlauf abgeschlossen.

**Dieses
Programm
dauert
ungefähr 2
Stunden.**

Sie haben die Maschine jetzt erfolgreich installiert. Sie sollten sie jetzt laufen lassen, um die Maschine nach dem Testlauf und längerer Lagerung gründlich zu reinigen. Wählen Sie das Programm  90 und führen Sie einen kompletten Waschgang nur mit Waschmittel und Wasser durch. Achten Sie darauf, dass der Trocknertimer auf OFF ist.

Tipps zum Waschen und Trocknen

Die folgenden Tipps sollen Ihnen helfen, die besten Ergebnisse zu erhalten und gleichzeitig Ihre Maschine möglichst umweltfreundlich und wirtschaftlich einzusetzen. Sie erfahren außerdem, was Sie bei Ihrer Wäsche vermeiden sollten, um den sicheren und zuverlässigen Betrieb Ihrer Maschine zu gewährleisten.

Beladen der Waschmaschine

Waschen Sie möglichst nur, wenn Sie die Waschmaschine ganz füllen können, um Energie, Wasser und Waschmittel zu sparen. Bei einer vollen Waschmaschine können Sie im Vergleich zu zwei halbvollen Waschmaschinen bis zu 50 % Energie einsparen.

Überladen Sie die Maschine nicht, da dies die Qualität des Waschganges verringert und Schäden an der Maschine und Ihrer Wäsche verursachen kann.

Ist eine Vorwäsche unbedingt nötig?

Nur bei wirklich schmutziger Wäsche! Wenn Sie bei leicht verschmutzter Wäsche auf den Vorwaschgang verzichten, können Sie zwischen 5 und 15 % Energie einsparen. Behandeln Sie schwierige Flecken mit einem Fleckenentferner vor.

Welche Waschtemperatur sollte ich wählen?

Wenn Sie Wäschestücke zunächst mit Fleckenentferner behandeln, bevor Sie sie in die Waschmaschine geben, können Sie so gut wie alles bei bis zu 60°C waschen.

Bei Verwendung einer Waschtemperatur von 40° C können Sie bis zu 50% Energie sparen.

Stark verschmutzte Wäsche

Füllen Sie die Waschmaschine bei stark verschmutzten Wäschestücken nicht ganz voll, damit die Wäschestücke gründlich gereinigt werden können. Wenn die Wäsche mehr Platz in der Trommel hat, kann sie sich freier bewegen und wird sauberer.

Wäsche sortieren

Dies sollten Sie vermeiden

Sie sollten **keine** Bügel-BHs in der Maschine waschen. Wenn sich die Bügel lösen, können sie Schäden an Ihrer Kleidung und der Maschine verursachen. Wenn das Etikett mit den Pflegehinweisen angibt, dass der BH maschinenwaschbar ist, sollten Sie einen Wäschesack verwenden.

Empfehlungen

Befolgen Sie immer die Etiketten mit den Pflegehinweisen in den Wäschestücken.

Schließen Sie Reißverschlüsse, binden Sie Bänder zusammen und schließen Sie Druckknöpfe, um ein Verheddern zu vermeiden. Achten Sie darauf, dass sich keine Münzen oder kleinen Gegenstände in den Taschen befinden.

Überprüfen Sie, dass sich keine Metallgegenstände in der Wäsche befinden, da diese die Wäsche und die Maschine beschädigen können. Verwenden Sie für kleine Gegenstände einen Wäschesack.

Trocknen

Zusätzlich zu den oben genannten Tipps müssen die folgenden Hinweise beim Trocknen von Textilien befolgt werden.

Sortieren Sie die Füllung für das Trocknen:

- **Anhand der Pflegeanleitungssymbole:**
Diese finden Sie am Kragen oder der Sauminnenseite:



Für Trockner geeignet.



Im Trockner bei hoher Temperatur.



Im Trockner nur bei geringer Temperatur.



Nicht für den Trockner geeignet.

Falls ein Wäschestück keine Pflegeanleitung hat, muss angenommen werden, dass es nicht für das Trocknen im Trockner geeignet ist.

- **Nach Menge und Volumen**
Ist die Füllmenge größer als das Fassungsvermögen des Trockners, sortieren Sie die Wäsche nach Stoffdicke (trennen Sie z.B. Handtücher von dünner Unterwäsche).
- **Nach Stoffart**
Baumwolle/Leinen: Handtücher, Baumwolljersey, Bett- und Tischwäsche.
Textilien aus Kunstfaser: Blusen, Hemden, Overalls, usw. aus Polyester oder Polyamid und auch Baumwoll/Synthetikgemische.

Dies sollten Sie vermeiden

- Wollachen, Seide, empfindliche Stoffe, Nylonstrümpfe, gewirkte Textilien, Stoffe mit Metall-Dekor, Kleidungsstücke mit PVC- oder Lederbesatz, Trainingsschuhe, voluminöse Wäschestücke wie Schlafsäcke usw.
- Kleidungsstücke, die mit einem chemischen Reinigungsmittel behandelt worden sind, oder Gummibekleidung dürfen nicht im Wäschetrockner getrocknet werden (Brand- oder Explosionsgefahr).
- Wenn Schaumgummimaterialien heiß werden, können sie sich unter bestimmten Bedingungen plötzlich entzünden. Textilien, die Schaumplastik, Schaumgummi und gummiähnliche Materialien enthalten, eignen sich nicht für das Trocknen im Wäschetrockner. Füllen Sie **AUF KEINEN FALL** Textilien aus diesen Materialien in den Trockner ein.
- Trocknen Sie keine tropfnassen Kleidungsstücke; dies kann zu Schäden am Gerät führen. Schleudern Sie diese Gegenstände zuerst.

Waschen und trocknen Sie mit der Maschine keine Gegenstände, die kein Etikett mit Pflegehinweisen haben.

Waschen und trocknen Sie keine Gegenstände, die vorher mit Lösungsmitteln behandelt wurden.

Die Einspülkammer

KAMMER I

Vorwaschmittel
Maximale Dosierung
100 ml Waschpulver

KAMMER II

Hauptwaschmittel
Maximale Dosierung
200 ml Waschpulver

KAMMER

Weichspüler
Maximale Dosierung 100 ml

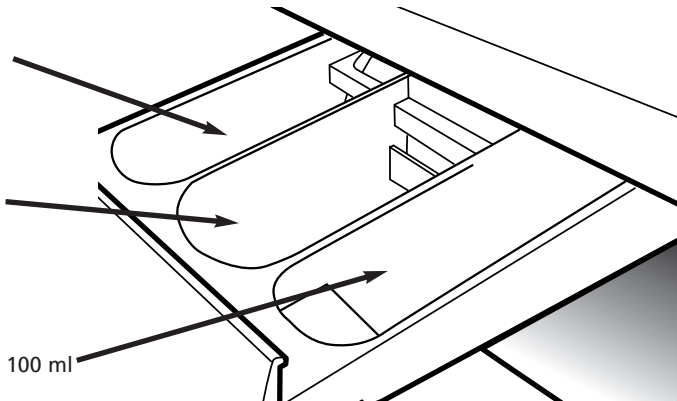

Waschmitteldosierung

Verwenden Sie nur Waschmittel, die für Waschmaschinen geeignet sind. Sie werden beste Waschergebnisse unter minimalem Einsatz chemischer Produkte erzielen und Ihre Wäsche schonen, wenn Sie bei der Dosierung den Verschmutzungsgrad und den Waschmitteltyp berücksichtigen.

Die Menge des Waschmittels hängt von folgenden Faktoren ab:

- **Wasserhärte.**
Abhängig von der Härte des Wassers und dem verwendeten Waschmittel kann die Waschmittelmenge verringert werden.
Je weicher das Wasser, desto weniger Waschmittel ist erforderlich.
- **Verschmutzungsgrad.**
Die Dosierung kann vom Verschmutzungsgrad der Wäsche abhängig gemacht werden.
Verwenden Sie weniger Waschmittel für weniger verschmutzte Wäsche.
- **Wäschemenge.**
Wird nur wenig Wäsche gewaschen, brauchen Sie auch nur eine entsprechend geringe Waschmittelmenge verwenden.
Verwenden Sie weniger Waschmittel für weniger Wäsche.

Die auf der Waschmittelverpackung für das Waschen von Feinwäsche angegebene Dosierung bezieht sich oft bereits auf eine reduzierte Wäschemenge. **Befolgen Sie immer die Dosieranweisungen auf der Waschmittelverpackung.**

Maximale Dosiermenge NICHT überschreiten

**Geben Sie nur
Waschmittel in die
Einspülkammer.
Wenn andere
Gegenstände aus
der Einspülkammer
gespült werden,
kann dies zu
Blockierungen oder
Schäden führen
kann.**

Einspülanleitung

Die Einspülkammer ist in drei Kammern aufgeteilt.

- Einspülkammer „I“ für Waschmittel für den Vorwaschgang.
- Einspülkammer „II“ für Waschmittel für den Hauptwaschgang.
- die dritte Einspülkammer  ist für spezielle Zusatzmittel, wie z.B. Weichspüler, Duftstoffe, Wäschestärke, Aufheller usw.

Einspülen in die Trommel

Flüssigwaschmittel und einige Tabs werden mit Hilfe des empfohlenen Spenders in die Maschinentrommel abgegeben, der in den hinteren Teil der Trommel oben auf die Wäscheladung gelegt wird. Einige Tabs sollen in die Einspülkammer gegeben werden. Näheres finden Sie auf der Waschmittelpackung.

Die Bedienblende

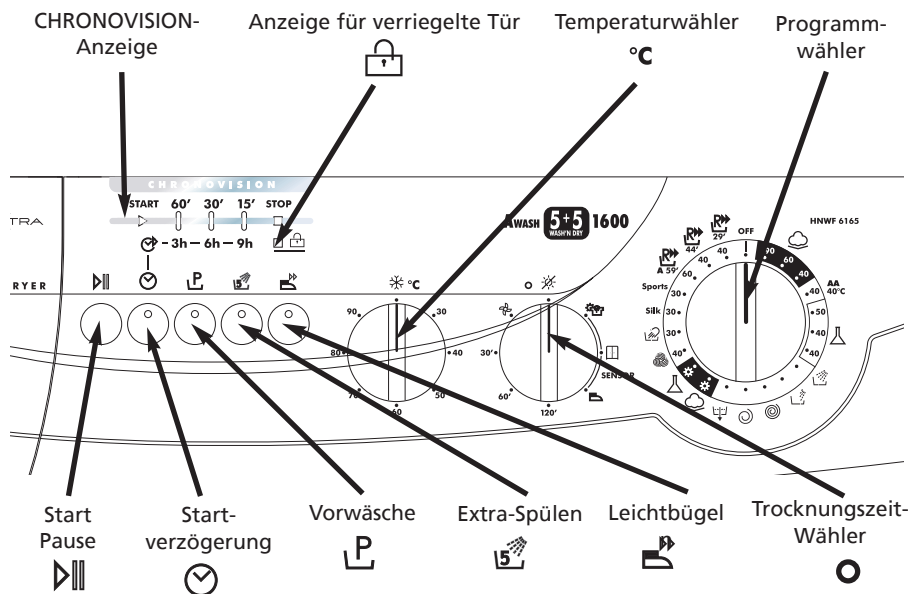

Der Programmwähler muss auf OFF (AUS) zurückgestellt werden, um die Bedienelemente zwischen den Waschprogrammen zurückzusetzen.

Einschalten der Maschine

Die Maschine wird durch Auswählen eines Programms mithilfe des Programmwählers eingeschaltet. Dieser Status wird durch Blinken der STOP-Anzeige angezeigt. Diese Lampe blinkt weiter, bis das Waschprogramm gestartet wird oder die Maschine wieder auf OFF zurückkehrt.

Start/Pause (▶||)



Start

Nach Auswählen des Programms und der erforderlichen Optionen drücken Sie die Taste ▶|| einmal, um die Maschine zu starten. Die STOP-Lampe hört auf zu blinken und die START-Lampe leuchtet. Es gibt eine kurze Zeitverzögerung bis zum Start des Programms, während die Maschine die Waschparameter für die ausgewählten Programme und Optionen einstellt. Wenn die Dauer des von Ihnen ausgewählten Programms kürzer als 60 Minuten ist, leuchtet die Anzeige für die verbleibende Zeit entsprechend. Die

Beim Starten eines anschließenden Waschgangs muss der Programmwähler auf OFF zurückgestellt werden, bevor das nächste Programm ausgewählt und gestartet werden kann.

Anzeigelampe  leuchtet ebenfalls einige Sekunden nach Drücken der Taste  auf.

Pause

Das Programm kann jederzeit während eines Waschprogramms unterbrochen werden, indem die -Taste ungefähr zwei Sekunden lang gedrückt wird. Wenn die Maschine sich im Pausemodus befindet, blinken die verbleibende Zeit des Programms in der Anzeige CHRONOVISION und die Optionsknöpfe. Die Anzeigelampe  leuchtet ungefähr 2 Minuten lang. Die Tür kann geöffnet werden, wenn diese Anzeige erlischt. Drücken Sie noch einmal die -Taste, um den Waschvorgang fortzusetzen.

Abbrechen und Ändern des Programms

Um das Programm abbrechen, sollte der Programmwähler auf OFF gedreht werden.

Wählen Sie ein neues Programm und starten Sie es wie oben angegeben.

Anzeige für verriegelte Tür ()

Die Anzeigelampe  leuchtet auf, wenn die Tür vollständig geschlossen und die Maschine eingeschaltet ist.

Wenn  an der Maschine bei geschlossener Tür gedrückt wird, blinkt die Anzeige kurzzeitig und leuchtet dann. Wenn die Tür nicht geschlossen ist, blinkt die Anzeige weiter.

Durch eine spezielle Sicherheitsvorrichtung wird verhindert, dass die Tür sofort nach dem Ende eines Waschprogramms geöffnet werden kann. Warten Sie zum Öffnen der Tür zwei Minuten nach Ende des Waschgangs, bis die Anzeigelampe  erloschen ist. Vergewissern Sie sich vor dem Öffnen der Tür, dass sich kein Wasser mehr in der Trommel befindet. Schalten Sie am Ende des Programms den Programmwähler auf OFF.

Wenn das Programm angehalten wird, erlischt die Anzeige  nach 2 Minuten und die Tür kann geöffnet werden. Vergewissern Sie sich vor dem Öffnen der Tür, dass sich kein Wasser in der Trommel befindet.



VISION

15' STOP



CHRONOVISION

Damit Sie sich Ihre Zeit besser einteilen können, verfügt diese Waschmaschine über ein System von Anzeigelampen, die Sie ständig über die verbleibende Zeit des Waschgangs und den Status der -funktion informieren.

Wenn  ausgewählt ist, zeigt die Restzeit-Anzeige die verbleibende Zeit, bevor das Programm beginnt, und dann die verbleibende Zeit, wenn das Waschprogramm begonnen hat. (nähere Informationen zur -Funktion finden Sie auf Seite 58).

Wenn eine Trocknungszeit oder ein Sensor-Trocknerprogramm ausgewählt ist, zeigt die CHRONOVISION-Anzeige während dem Waschen die Restlaufzeit des Waschprogramms und während dem Trocknen die Restzeit der Trocknungsphase an.

Die Anzeige während der Trocknungsphase basiert auf einer durchschnittlichen Beladung und unterscheidet sich daher je nach Wäschemenge, Feuchtigkeitsgehalt und Temperatur.

Die während der Trocknungsphase angezeigten Zeiten sind ungefähr und sollten nur als Anhaltspunkt dienen.

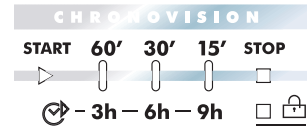

CHRONOVISION-ANZEIGE			
WASCHFORTSCHRITT		STARTVERZÖGERUNG	
START	Restzeit mehr als 60 Minuten	3 Std.	3 Stunden oder weniger bis Programmstart
60 Min.	Restzeit weniger als 60 Minuten		
30 Min.	Restzeit weniger als 30 Minuten	6 Std.	6 Stunden oder weniger bis Programmstart
15 Min.	Restzeit weniger als 15 Minuten	9 Std.	9 Stunden oder weniger bis Programmstart
STOP	Ende des Programms		

Optionen für das Waschen und Trocknen

Die Optionen sollten VOR Drücken der Taste  ausgewählt werden.

Startverzögerung (☹)

Mit dieser Option kann der Start eines Waschprogramms um bis zu 9 Stunden verzögert werden. Die Auswahl der Zeit erfolgt durch Drücken der Taste ☹. Die CHRONOVISION-Anzeige zeigt die ausgewählte Zeit. Wenn die richtige Verzögerung ausgewählt ist, drücken Sie die Taste , um das Programm zu starten.



Vorwäsche (P)

Diese Option steht bei Baumwoll- und Kunstfaserprogrammen zur Verfügung.  automatisch bei Sportbekleidung. Diese Option eignet sich besonders gut für stark verschmutzte Wäschestücke und kann vor dem Hauptwaschprogramm gewählt werden. Für dieses Programm müssen Sie Waschmittel in die Einspülkammer mit der Beschriftung „I“ einfüllen (siehe auch der entsprechende Abschnitt in dieser Anleitung zur Einspülkammer). Sie sollten nur 20% der Waschmittelmenge für Hauptwäsche verwenden.

Extra-Spülen (5)

Diese Option steht bei Baumwollprogrammen zur Verfügung. Durch diese Option wird die Anzahl der Spülgänge auf fünf erhöht (einschließlich des letzten Weichspüler-Spülgangs). Diese Option ist praktisch für Personen mit sehr empfindlicher Haut, die allergisch auf Waschmittelrückstände an Kleidung reagieren. Wählen Sie  auch, wenn Sie stark verschmutzte Wäscheteile mit einer größeren Waschmittelzugabe waschen oder wenn Sie Handtücher waschen, die leichter Waschmittelrückstände zurückbehalten.

Temperaturwähler (°C)

Die Waschmaschine ist mit einem Temperaturwähler ausgestattet, mit dem Sie die gewünschte Temperatur einstellen können. Durch die Verwendung niedrigerer Temperatureinstellungen auf dem Wahlschalter zwischen  und 40° C können Sie größere Energieeinsparungen erreichen. Durch Auswahl der Position  wird die Waschtemperatur auf die Wasserzulauftemperatur begrenzt, was den Energieverbrauch weiter verringert. Wir empfehlen, dass die in Kleidungsstücken angegebenen

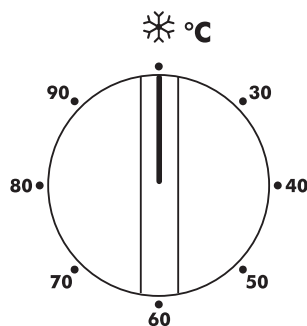





Temperaturhinweise nicht überschritten werden.

Falls die Temperatur versehentlich höher als im entsprechenden Programm vorgesehen eingestellt wurde (siehe „Waschprogramme“), senkt die Maschine automatisch die Temperatur zum Schutz der Textilien.

Leichtbügeln ()

Diese Option steht **nur** bei Programmen für Synthetik, Acryl, Wollsiegel und Seide zur Verfügung.

Programm	Schnellbügelfunktion	Verfahren zum Beenden des Programms
Synthetik	Das Programm wird mit einem kurzen, sehr langsamen Schleudervorgang abgeschlossen.	Wünschen Sie einen Schleudergang, dann wählen Sie bitte das entsprechende Schleuderprogramm aus (siehe Waschprogramme).
Feinwäsche	Die Maschine stoppt beim letzten Spülgang und die Optionsanzeigen blinken. Die Wäsche bleibt im Wasser in der Trommel liegen. Dadurch zerknittert die Wäsche weniger und das Bügeln wird erleichtert.	Betätigen Sie die Taste  , um mit dem Programm fortzufahren. Die Maschine pumpt dann das restliche Wasser ab und das Programm endet mit einem kurzen Schleudergang. Schließlich führt das Programm einen kurzen Schleudervorgang durch, um die Teile in der Trommel zu lockern.
Wollsiegel ()	Die Maschine stoppt beim letzten Spülgang und die Optionsanzeigen blinken. Die Wäsche bleibt im Wasser in der Trommel liegen. Dadurch zerknittert die Wäsche weniger und das Bügeln wird erleichtert.	Drücken Sie die Taste  , und die Maschine pumpt das Wasser ab und beendet das Programm mit einem kurzen Schleudergang.
 und Seide	Die Maschine stoppt beim letzten Spülgang, die Optionsanzeigen blinken und die Wäsche bleibt im Wasser in der Trommel liegen. Dadurch zerknittert die Wäsche weniger und das Bügeln wird erleichtert.	Drücken Sie die Taste  , und die Maschine pumpt das Wasser ab, um das Programm zu beenden. Die Wäscheladung wird nicht geschleudert und ist deshalb sehr nass.

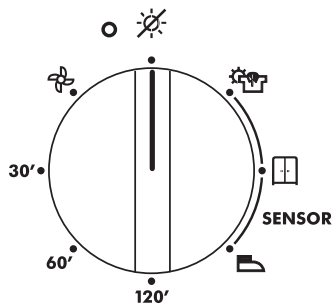

Trocknungszeit-Wähler (O)

Der Hoover Sensor Waschtrockner liefert Ihnen viele Möglichkeiten für das Trocknen der Wäsche. In der folgenden Tabelle sind die Programme und die Funktionen der einzelnen Programme aufgeführt.

Zum Trocknen wählen Sie das entsprechende Trocknerprogramm mit dem Trocknungszeit-Wähler. Zum Trocknen von Baumwollgeweben wählen Sie die Option ☁ ⚙ und für Synthetik die Option ▲ ⚙. Drehen Sie den Trocknungszeit-Wähler, bis die Markierung mit dem Trocknerprogramm oder der gewünschten Zeit übereinstimmt. Mischen Sie nicht Baumwollgewebe mit Synthetik, um Schäden an der Wäsche zu vermeiden.

Hinweis: Wird die Trocknungszeit gewählt, bevor das Waschprogramm beendet ist, startet die Maschine automatisch das Trocknerprogramm. Sehen Sie unter „Waschprogramme“ nach, um zu sehen, welches Trocknerprogramm nach dem Waschprogramm automatisch gewählt wird. Um Ihre Wäsche zu schützen, kann auf bestimmte Programme (z. B. Seide) nicht automatisch ein Trocknerprogramm folgen. Die Trocknungszeit kann jederzeit während des Programms verkürzt, aber nicht verlängert werden.

Hinweis: Wenn Sie nach dem Waschprogramm nicht automatisch trocknen möchten, achten Sie darauf, dass der Trocknungszeit-Wähler ausgeschaltet ist (☀/⊘).

	Programm	Beschreibung
Sensor-Trocknerprogramme	☁ ⚙	Wählen Sie den gewünschten Trockenheitsgrad. Diese reichen von Supertrocken für Badehandtücher und Bademäntel über Schranktrocken für Textilien, die nicht gebügelt werden, bis zu Programmen, die die Wäsche bis zur richtigen Bügelfeuchte trocknen.
	⊕	
	☑	
Zeit-Trocknerprogramme	120 Min.	120 Minuten Trocknen
	60 Min.	60 Minuten Trocknen
	30 Min.	30 Minuten Trocknen
	☄	Schleudern der Wäsche im kalten Luftstrom
	☀/⊘	Kein Trocknerprogramm ausgewählt

TROCKNUNGSZEITWERTE

Die angegebenen Zeiten dienen nur der Orientierung und variieren je nach erforderlichem Trocknungsgrad (z. B. bügelfeucht oder schrankfertig) und Umfang und Zusammensetzung der Beladung.

**Die maximale
Füllmenge ist 5 kg
trockene Wäsche.**

TROCKNUNGSZEITWERTE		Schleuderdrehzahl	
Fasern	Füllmenge	1200/1300 U/min.	1500/1600 U/min.
Baumwolle, Leinen	5 kg	210 Minuten	190 Minuten
	2 kg	80 Minuten	70 Minuten
Synthetikwäsche und gemischte Gewebe	2 kg	70 Minuten	60 Minuten
	1 kg	50 Minuten	40 Minuten

Automatische Funktionen

Automatische variable Kapazität (Halbe Füllmenge)

Die Waschmaschine ist mit einem automatischen Wasserzufuhrsystem ausgestattet. Mit diesem System kann die Waschmaschine die optimale Wassermenge für die jeweilige Beladung verwenden, die zum Waschen und Ausspülen der Wäsche benötigt wird. Dadurch wird die benötigte Wassermenge und der Stromverbrauch reduziert, ohne die Wasch- und Spülleistung zu beeinträchtigen. Die Wassermenge und der Stromverbrauch werden immer optimal auf die jeweilige Wäschemenge abgestimmt.

Die Waschmaschine sorgt automatisch für hervorragende Waschergebnisse bei minimalen Kosten und unter Berücksichtigung der Umwelt.

Unwucht-Schutz

Dieses Modell ist mit einem elektronischen Sensor ausgestattet, der überprüft, ob die Wäsche gleichmäßig verteilt ist. Ist die Wäsche nicht gleichmäßig verteilt, wird dies von der Waschmaschine automatisch übernommen und anschließend der normale Schleudergang durchgeführt.

Wenn nach mehreren Versuchen die Wäsche nicht gleichmäßig verteilt werden konnte, wird eine langsamere Schleuderdrehzahl verwendet.

Wenn die Wäsche extrem ungleichmäßig verteilt ist, wird kein Schleudergang durchgeführt. Dadurch wird das Vibrieren der Waschmaschine auf ein Minimum reduziert, Nebengeräusche vermindert und die Zuverlässigkeit und Lebensdauer der Waschmaschine erhöht.

Programmwähler

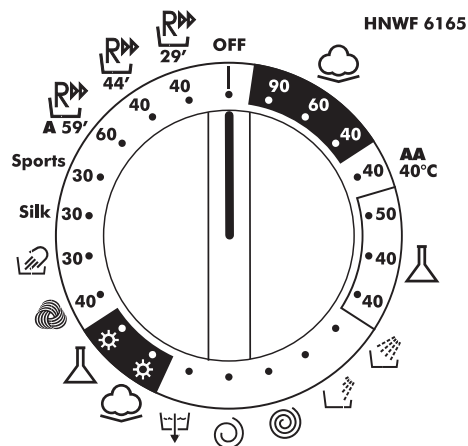

Für die verschiedenen Gewebearten und ihren Verschmutzungsgrad hat die Waschmaschine verschiedene Programmgruppen je nach Waschvorgang, Temperatur, Schleuderdrehzahlen und Waschlänge (siehe „Waschprogramme“).

Baumwollwäsche (☁)

Diese Programme waschen und spülen Baumwollwäsche gründlich. Durch Schleudergänge zwischen Waschgängen wird gewährleistet, dass die Wäsche gründlich ausgespült wird. Der letzte Schleudergang sorgt dafür, dass die Wäsche bei höchster Schleudergeschwindigkeit so trocken wie möglich geschleudert wird.

Das 90°C-Programm enthält einen Vorwaschgang. Diese Option eignet sich besonders gut für stark verschmutzte Wäschestücke und kann unabhängig vom Hauptwaschprogramm gewählt werden. Für dieses Programm müssen Sie Waschmittel in die Einspülkammer mit der Beschriftung „I“ einfüllen (siehe auch der entsprechende Abschnitt in dieser Anleitung zur Einspülkammer). Sie sollten nur 20% der für das Hauptwaschprogramm verwendeten Menge verwenden.

AA 40°C

Dieses Spezialprogramm wurde geschaffen, damit Sie die beste Waschleistung bei voller Beladung wie bei farbechtem 60°C Mischgewebe erhalten können, jedoch mit dem Vorteil eines Waschprogramms bei 40°C. Dies spart durch die Verringerung der Temperatur von 60°C auf 40°C Energie. Die Geschwindigkeit des letzten Schleudergangs beträgt 1000 U/min.

Synthetikwäsche und gemischte Gewebe (△)

Die Wasch- und Spülleistung wird durch verschiedene Drehgeschwindigkeiten der Trommel und unterschiedliche Wassermengen in der Trommel optimiert. Das vorsichtige Schleudern sorgt dafür, dass die Wäsche glatter bleibt. Das 50°C-Programm enthält einen Vorwaschgang. Der letzte Schleudergang für das Synthetikprogramm hat 800 U/min. und für Acryl 400 U/min.

Feinwäsche

Dabei handelt es sich um ein neues Konzept mit einem Waschvorgang, der abwechselnd aktiv ist und immer wieder unterbrochen wird. Dieses Programm eignet sich besonders zum Waschen von Feinwäsche. Wasch- und Spülvorgang werden unter erhöhter Wasserzufuhr durchgeführt, um beste Ergebnisse zu erzielen.

Spezialprogramme

Schleudern, Abpumpen und Spülen

Außerdem sind individuelle Programme für Schleudern bei maximaler Schleudergeschwindigkeit oder weniger durch Auswahl mithilfe des Wahlschalters Schleudern und Abpumpen des Wassers aus der Maschine und Spülen (einschließlich der Möglichkeit, Weichspüler hinzuzufügen) verfügbar.

Trocknen

Hinweis: Spender für Pulverkonzentrate und Flüssigwaschmittel sind vor dem Trocknerprogramm aus der Trommel zu entfernen.

Die Wäsche wird in thermostatisch kontrollierter Warmluft getrocknet. Die Trommel ändert im Trocknerprogramm die Richtung, damit sich die Wäsche nicht verknotet und das Trocknen somit gleichmäßig erfolgt. In den letzten 10 Minuten des Trocknerprogramms minimiert die eingesetzte kühle Luft die Faltenbildung.

Trocknen bei hoher Temperatur (☁☀)

Trocknerprogramm mit hoher Temperatur für Baumwoll- und Leinenkleidung; sehen Sie immer auf dem Etikett mit den Pflegehinweisen nach

Trocknen bei niedriger Temperatur (🧊☀)

Trocknerprogramme mit niedriger Temperatur für Synthetik und Mischgewebe; sehen Sie immer auf dem Etikett mit den Pflegehinweisen nach..

Wollsiegel (🌀)

Ein Programm speziell für das Waschen von Geweben mit dem Wollsiegel-Symbol . Der Waschvorgang ist abwechselnd aktiv und wird immer wieder unterbrochen. Wasch- und Spülvorgang werden unter erhöhter Wasserzufuhr durchgeführt, um beste Ergebnisse zu erzielen. Das Programm wäscht mit einer Höchsttemperatur von 30°C und schließt mit 3 Spülgängen, einem Weichspülgang und einem kurzen Schleudergang bei 800 U/min. ab.

Handwäsche/Feinwäsche (🧼)

Mit diesem Programm kann ein kompletter Waschvorgang für empfindliche Kleidungsstücke ausgeführt werden, auf denen die Pflegehinweise „Nur Handwäsche“ stehen. Das Programm wäscht mit einer Höchsttemperatur von 30°C und schließt mit 3 Spülgängen, einem Weichspülgang und einem kurzen Schleudergang ab.

Seide

Diese Waschmaschine verfügt auch über ein sanftes Seide- und Handwaschprogramm. Mit diesem Programm kann ein kompletter Waschgang für Kleidungsstücke ausgeführt werden, auf deren Etiketten der Pflegehinweise „Nur Handwäsche“ steht, und Wäschegegenstände, die aus Seide hergestellt oder auf dem Pflegeetikett mit „Wie Seide waschen“ gekennzeichnet sind. Das Programm wäscht mit einer Höchsttemperatur

von 30°C und schließt mit 3 Spülgängen und einem Weichspülgang, ohne abschließenden Schleudergang ab.

Sportbekleidung

Diese Waschmaschine verfügt über ein einzigartiges Waschprogramm für Sportbekleidung. Mit diesem Programm kann Sportbekleidung, die nicht mit Programmen mit höheren Temperaturen gewaschen werden kann, gewaschen werden. Dieses Programm wurde speziell zum Reinigen stark verschmutzter Sportbekleidung und für Sportbekleidung mit Flecken entwickelt, die beim Sport entstanden sind.

Das Programm beginnt mit einer kalten Vorwäsche, durch die locker anhaftender Schmutz gelöst wird. Anschließend wird die Wäsche bei nur 30° C gewaschen, zwei Mal ausgespült (einmal für den Weichspüler) und zum Schluss mit 800 U/min. geschleudert, um Ihre stark verschmutzten und empfindlichen Wäschestücke zu schonen.

Waschmittel für die Vorwäsche sollte in Einspülkammer I und Waschmittel für die Hauptwäsche sollte in Einspülkammer II eingefüllt werden. Befolgen Sie die Anweisungen im Abschnitt „Die Einspülkammer“.

Zeitsparprogramme

A 59' ()

Dieses spezielle entwickelte Waschprogramm erhält die hohe Waschleistung der Bewertungsklasse „A“ und verringert gleichzeitig die Waschdauer erheblich. Das Programm ist für eine maximale Beladung von 3 kg ausgelegt und für Baumwollgewebe und farbechte Wäsche bis zu 60° C gedacht. Das Programm endet mit 2 Spülgängen und einem Schleudergang mit hoher Geschwindigkeit.

Schnellprogramme

Bei der selben außerordentlichen Waschleistung ermöglichen es Ihnen diese Programme, die nötige Zeit für die tägliche Wäsche im voraus zu kennen. Die Waschmaschine ist mit zwei 40°-Schnellprogrammen ausgestattet, die für leicht verschmutzte Gewebe und mittlere oder geringe Beladung ausgelegt sind. Dieses Schnellprogramm endet mit einem letzten Schleudergang bei 800 U/min.

Schnellprogramm 44' ()

Ein vollständiger Waschgang (Waschen, Spülen und Schleudern), der in ungefähr 44 Minuten Folgendes waschen kann:

- eine maximale Wäschemenge von 3 kg;
- leicht verschmutzte Gewebe (Baumwolle und Mischgewebe)

Bei diesem Programm sollten Sie die Waschmitteldosierung verringern (im Vergleich zum Normalprogramm), um eine Verschwendung von Waschmittel zu vermeiden.











Schnellprogramm 29' ()

Ein vollständiger Waschgang (Waschen, Spülen und Schleudern), der in ungefähr 29 Minuten Folgendes waschen kann:

- eine maximale Wäschemenge von 2 kg;
- leicht verschmutzte Gewebe (Baumwolle und Mischgewebe)

Bei diesem Programm sollten Sie die Waschmitteldosierung verringern (im Vergleich zum Normalprogramm), um eine Verschwendung von Waschmittel zu vermeiden.

Waschprogramme

Programm	Gewebeart	Max. Beladung (kg)	Max. Wassertemp. (°C)	Max. Füllmenge beim Trocknen	Auto. Trocknungsvorgang			
					Trocknen bei hoher Temp.	Trocknen bei niedriger Temp.	Nicht verfügbar	
Baumwollwäsche	 90	Baumwolle, Leinen und Vorwäsche	5	90	5	✓	-	-
	 60	Baumwolle, farbechte Mischgewebe	5	60	5	✓	-	-
	 40	Baumwolle, Mischgewebe, 40°-Buntwäsche	5	40	5	✓	-	-
Mischgewebe	 40 AA 40°C	Baumwolle, Mischgewebe und Synthetik	5	40	2	-	✓	-
Synthetik	 50 P	Mischgewebe, Synthetik und Vorwäsche	2	50	2	-	✓	-
	 40	Farbige Mischgewebe und Synthetik	2	40	2	-	✓	-
Feinwäsche	 40	Feinwäsche und Acryl	2	40	-	-	-	✓
Spülen und Schleudern	 Spülen	Baumwolle, Leinen.	-	-	5	✓	-	-
	 Letzter Spülgang	Mischgewebe	-	-	2	-	✓	-
	 Schleudergang	Baumwolle, Leinen. Maximale Schleudergeschwindigkeit	-	-	5	✓	-	-

Energiedaten bei  60-Programm (getestet nach CENELEC EN60456).

Programm		Gewebeart	Max. Beladung (kg)	Max. Wassertemp. (°C)	Max. Füllmenge beim Trocknen	Auto. Trocknungsvorgang			
						Trocknen bei hoher Temp.	Trocknen bei niedriger Temp.	Nicht verfügbar	
Schleudern und Abpumpen		Schleudergang	Mischgewebe. Schleudergeschwindigkeit von max. 800 U/min.	-	-	2	-	✓	-
		Wasserablauf	Mischgewebe	-	-	-	-	-	✓
Spezialprogramme		Trocknen bei hoher Temperatur	Baumwolle und Leinen	5	-	5	✓	-	-
		Trocknen bei niedriger Temp.	Synthetik	2	-	2	-	✓	-
			Maschinenwaschbare Wolle	1	40	-	-	-	✓
			Feinwäsche und Kleidungsstücke 'nur Handwäsche'	1,5	30	-	-	-	✓
		Seide	Seide	1,5	30	-	-	-	✓
		Sportbekleidung	Mischgewebe	2,5	30	2	-	✓	-
		 A 59'	Baumwolle, farbechte Mischgewebe	3	60	3	✓	-	-
		 44'	Leicht verschmutzte Baumwolle und Mischgewebe	3	40	2	-	✓	-
		 29'	Leicht verschmutzte Baumwolle und Mischgewebe	2	40	2	-	✓	-

Ein typischer Wasch- und Trocknungsvorgang

Flüssigwaschmittel und einige Pulverkonzentrate und Tabs sollten in die vom Anbieter mitgelieferten Spender gefüllt und nicht in die Einspülkammer für das Waschpulver gegeben werden. Verwenden Sie solche Pulver und Spender nicht, wenn Sie einen Wasch- und Trocknungsvorgang hintereinander.

Dieser Abschnitt fasst die Hauptpunkte beim Ausführen eines Wasch- und Trocknungsvorgangs zusammen. Genauere Erklärungen der Funktionen, Optionen und Details zur Maschine finden Sie im entsprechenden Abschnitt der Bedienungsanleitung.

Vorbereitung der Wäsche

Sortieren Sie die Wäschestücke anhand der Etiketten mit den Pflegehinweisen. Beachten Sie immer die Etiketten mit den Pflegehinweisen.

Füllen Sie die Wäsche in die Waschmaschine.

Öffnen Sie die Tür.

Geben Sie die Wäsche in die Waschmaschine. Schließen Sie die Tür mit sanftem Druck, bis Sie ein Klick-Geräusch hören. Achten Sie darauf, dass keine Wäschestücke das Schloss oder die Türdichtung behindern.

Waschmittel einfüllen

Öffnen Sie die Einspülkammer, wählen Sie das Waschmittel und geben Sie die empfohlene Menge hinein.

Überschreiten Sie die unten angegebene Dosierung nicht
Schließen Sie die Einspülkammer vorsichtig.

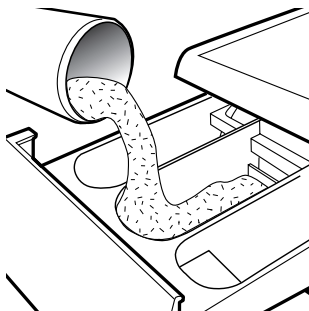

Kammer	Wäsche	Maximale Menge Waschpulver/Flüssigwaschmittel
I	Vorwäsche (Option)	100 ml
II	Hauptwäsche (alle Programme)	200 ml
	Weichspüler	100 ml

So prüfen Sie die Trockenheit der Wäsche

Während der Trocknungsphase können Sie die Trockenheit der Wäsche prüfen.

Drücken Sie die Taste , die Maschine geht in den Pausmodus, was auf der CHRONOVISION-Anzeige angegeben wird, und die Optionsknöpfe blinken.

Nach 2 Minuten erlischt die  Lampe und Sie können die Tür öffnen und die Wäsche überprüfen.

Seien Sie dabei sehr vorsichtig, da die Wäsche und das Türglas sehr heiß sein können.

Um fortzufahren, schließen Sie die Tür und drücken Sie die Taste . Das Programm startet wieder und läuft entsprechend der verbliebenen Zeit weiter.

Bei Programmende

Warten Sie, bis die Tür entriegelt ist. Die Anzeige  erlischt nach ungefähr 2 Minuten und die Tür kann geöffnet werden.

Schalten Sie die Waschmaschine aus, indem Sie den Programmwähler auf OFF stellen, bevor Sie das nächste Programm auswählen (dadurch wird der Speicher der Maschine zurückgesetzt).

Öffnen Sie die Tür.

Entfernen Sie die Wäsche.

Ziehen Sie den Netzstecker aus der Steckdose und drehen Sie den Wasserhahn zu, wenn Sie die Waschmaschine nicht benutzen.

Reinigung und Routinewartungen

Die Waschmaschine ist extrem wartungsarm, aber regelmäßiges Beachten einiger weniger Details gewährleistet die optimale Leistung Ihrer Waschmaschine.

Verwenden Sie keine Scheuermittel, Scheuerschwämme, lösungsmittelhaltige Reinigungsmittel oder Polituren; es genügt, das Äußere der Maschine mit einem feuchten Tuch abzuwischen.

Reinigen der Einspülkammer

1. Die Einspülkammern müssen in regelmäßigen Abständen gereinigt werden, um Waschmittel- und Zusatzmittelreste zu entfernen.
2. Hierfür ziehen Sie die Kammer so weit wie möglich heraus. Dann ziehen Sie vorsichtig noch einmal fest daran, bis sich die ganze Kammer herausnehmen lässt.
3. Reinigen Sie die Einspülkammern und die Siphonkappe und Abdeckung unter fließendem, warmem Wasser.
4. Reinigen Sie das Gehäuse der Einspülkammer, um Waschmittelrückstände zu entfernen.
5. Setzen Sie die Kammer wieder ein.

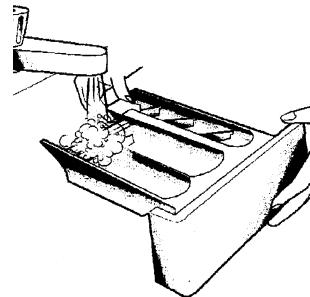
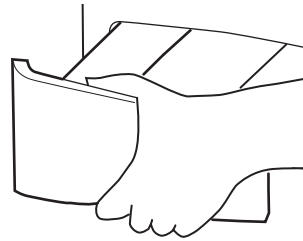

Türglas reinigen

Reinigen Sie das Türglas regelmäßig mit einem feuchten Tuch. Angesammelter Schmutz und Rückstände aus dem Wasser können dazu führen, dass Wasser aus der Tür ausläuft.

Verwenden Sie keine Scheuermittel, da diese die Oberfläche verkratzen können.



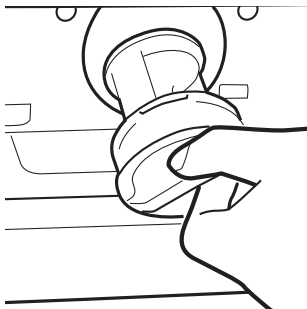
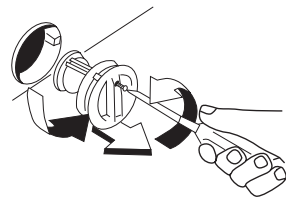
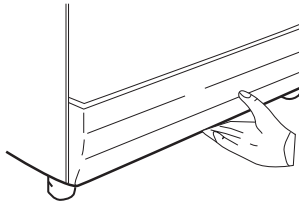

Reinigung des Flusensiebs

Die Waschmaschine ist mit einem speziellen Flusensieb versehen, das verhindert, dass Münzen, Knöpfe usw. in den Ablaufschlauch gelangen und den Schlauch verstopfen. Sollte versehentlich ein Gegenstand vom Flusensieb aufgefangen worden sein, können Sie ihn wie folgt wieder herausholen:

1. Entfernen Sie die Sockelabdeckung vorsichtig durch Ziehen nach außen und oben.
2. Verwenden Sie die Sockelabdeckung als Tablett zum Auffangen von Wasser, das sich eventuell im Flusensieb befindet..
3. Verwenden Sie einen Schraubenzieher, um die Schrauben zu lockern, die das Flusensieb befestigen. Drehen Sie das Flusensieb entgegen dem Uhrzeigersinn bis zum Stopp, nehmen Sie es heraus und reinigen Sie es. Setzen Sie das Flusensieb wieder in entgegengesetzter Reihenfolge wie hier beschrieben ein.

Befestigen Sie die Sockelabdeckung erneut.

Wir empfehlen, das Flusensieb mindestens einmal im Monat zu reinigen.

Wartungswäsche

Die Verwendung von geringen Waschmittelmengen und Waschprogrammen mit niedrigen Temperaturen können zum allmählichen Ansammeln von Fett, Schmutz und Kesselstein führen. Mit der Zeit können diese Ablagerungen Ihre Wäsche und Ihre Maschine beschädigen. Sie können auch dazu führen, dass Ihre Maschine unangenehm riecht. Sie sollten mehrmals pro Jahr eine Wartungswäsche durchführen, um Ihre Maschine und die Leitungen sauber und frei von Ablagerungen zu halten. Führen Sie einfach das Programm  90 ohne Beladung und mit der normalen Menge Waschmittel aus.

Dieses Waschprogramm dauert ungefähr 2 Stunden.



Fehlersuche

Mögliche Gründe für...

Fehler, die Sie selbst beheben können

Prüfen Sie alle Punkte in der folgenden Checkliste, bevor Sie sich an den GIAS-Service wenden. Sollte die Waschmaschine funktionstüchtig sein oder unsachgemäß installiert oder verwendet worden sein, wird Ihnen der Besuch des Kundendiensttechnikers in Rechnung gestellt. Wenn das Problem weiterhin besteht, nachdem Sie die Checkliste durchgegangen sind, wenden Sie sich bitte an den GIAS-Service, der Ihnen evtl. telefonisch weiterhelfen kann.

Die Maschine startet nicht...

- Tür schließen. Überprüfen Sie, ob die Maschine Strom erhält. Wählen Sie ein Programm und drücken Sie . Überprüfen Sie, ob die Türverriegelungslampe  leuchtet.

Falls nicht, überprüfen Sie Folgendes:

1. Ist die Maschine an die Stromversorgung angeschlossen?
 2. Ist die Stromversorgung in Ordnung, nehmen Sie eine andere Steckdose?
 3. Ist die Sicherung der Maschine durchgebrannt? Falls ja, ersetzen Sie sie.
- Wenn die Türverriegelungslampe  leuchtet und die Maschine nicht startet, bedeutet dies, dass kein Wasser in die Maschine fließt. Überprüfen Sie Folgendes:
 1. Überprüfen Sie, ob der Programmwähler auf dem richtigen Programm steht.
 2. Ist der Wasserhahn zur Maschine aufgedreht?
 3. Sind die Schläuche irgendwie geknickt oder blockiert?

Wasser läuft nicht ab...

- Stellen Sie sicher, dass sich im Ablaufschlauch keine Blockierung befindet und der Schlauch nicht geknickt ist.
- Ist der Ablaufschlauch richtig installiert? Beim Anschluss an den Spülbeckenablauf müssen Sie darauf achten, dass die Folie abgeschnitten oder der Stöpsel vom Ablauf unter dem Spülbecken entfernt ist.
- Überprüfen Sie, ob sich Fremdkörper im Flusensieb befinden. Falls ja, reinigen Sie den Filter.

Wenn Sie eines der oben genannten Probleme gefunden haben, beseitigen Sie es und führen Sie einen Schleudergang mit der Maschine durch, damit das Wasser ablaufen kann.

Wasser auf dem Boden rund um die Waschmaschine...

- Sitzt der Zulaufschlauch fest? Falls ja, tauschen Sie die Gummiringe aus und ziehen Sie den Schlauch wieder fest.
- Ist das Standrohr oder der Abfluss blockiert? Falls ja, beseitigen Sie die Blockierung oder rufen Sie einen Installateur.
- Befindet sich Kleidung oder Schmutz zwischen der Türdichtung und dem Türglas?

Stellen Sie sicher, dass das Türglas und die Dichtung sauber und frei von Wäsche ist, wenn Sie die Maschine beladen.

Die Maschine schleudert nicht...

- Das Wasser ist nicht aus der Maschine abgeflossen? Überprüfen Sie die oben angegebenen Punkte.
- Haben Sie eine Option gewählt, die das Schleuderprofil ändert? Sehen Sie sich die Funktion in der Beschreibung der Bedienelemente an.
- Ist die Beladung ungleichmäßig? Um Nebengeräusche und Vibrationen zu verringern und die Zuverlässigkeit und Lebensdauer der Maschine zu verbessern, ist die Maschine mit einem elektronischen Sensor ausgestattet, der erkennt, wenn die Beladung ungleichmäßig ist. Um die Schleuderleistung der Beladung zu verbessern, kann die Beladung von Hand am Ende des Programms neu verteilt und dann ein erneuter Schleudergang durchgeführt werden.



Die Maschine ist laut oder vibriert während des Programms sehr...

- Wurde das Transportsystem vollständig entfernt? Überprüfen Sie, ob die Sicherung und die Styroporverpackung von der Maschine entfernt wurden.
- Befinden sich lose Gegenstände in den Taschen, die Schäden in der Trommel verursachen können?
- Ist die Beladung ungleichmäßig? Stoppen Sie das Programm, verteilen Sie die Füllung neu und starten Sie das Programm wieder.

Das Programm dauert sehr lange...

- Einige Programme dauern lange (über 2 Stunden). Niedriger Wasserdruck kann die Länge des Programms verlängern.

Die Tür lässt sich nicht öffnen...

- Ist das Programm beendet?
Leuchtet die STOP-Lampe? Falls nicht, ist das Programm noch nicht beendet. Ist die  Lampe aus? Falls nicht, warten Sie noch einige Minuten und die Lampe erlischt und Sie können die Tür öffnen.
- Ist das Programm beendet, aber die Tür bleibt verriegelt? Die Lampen „START“ und  blinken abwechselnd. Dies zeigt an, dass der Wasserzufluss während des Waschprogramms unterbrochen wurde. Schalten Sie die Maschine OFF, um sie zurückzusetzen. Sie können dann die Tür öffnen.
- Wenn Wasser in der Trommel bleibt, sehen Sie unter „Wasser läuft nicht ab...“ weiter oben nach.

Probleme mit der Einspülkammer...

- Das Waschmittel wurde nicht komplett herausgespült.
 1. Überprüfen Sie, ob der Wasserhahn vollständig aufgedreht ist.
 2. Überprüfen Sie, ob der Zulaufschlauch geknickt ist.
- Die Einspülkammer schließt nicht richtig.
 1. Überprüfen Sie, ob die Kammer richtig eingesetzt ist.

2. Überprüfen Sie, ob die Kammer mit Waschmittel verstopft ist (siehe Reinigung und Routinewartung)

- Aus der Einspülkammer kommt Dampf.
Die Maschine wird über die Kammer entlüftet, dies ist keine Störung.

Die Wäsche ist nicht trocken...

- Wurde eine ausreichende Zeit für das Trocknen der Wäsche ausgewählt? (Siehe „Trocknungszeitwerte“ Seite 61.)
- Folgt auf das ausgewählte Waschprogramm automatisch ein Trocknerprogramm? (Siehe „Waschprogramme“ Seite 66/67.)
- Wurde die Wäsche vor dem Trocknen richtig geschleudert? Wählen Sie ein Schleuderprogramm, um das überschüssige Wasser zu entfernen.
- Wurde das richtige Trocknerprogramm ausgewählt? Sehen Sie auf dem Pflegeetikett der Wäsche nach..

Falls ein Problem mit Ihrer Maschine durch falsche Installation oder Zweckentfremdung verursacht wird, müssen Sie Reparaturarbeiten möglicherweise selbst bezahlen.

Hinweis:

Die Verwendung umweltfreundlicher, phosphatfreier Waschmittel (siehe Informationen auf der jeweiligen Waschmittelverpackung) kann die folgenden Effekte haben:

- Abwasser nach dem Spülgang ist u. U. trüber, weil sich ein weißes Pulver (Zeoliten) in der
- Weißes Pulver nach dem Waschvorgang auf den Wäschestücken, das nicht von den Textilien absorbiert wurde. Die Farbe der Textilien wird dadurch nicht verändert.
- Schaumbildung beim letzten Spülgang muss nicht unbedingt ein Zeichen für eine unzureichende Spülung sein. In diesen Fällen nützt es auch nichts, mehrere Spülgänge durchzuführen.

Stromausfall

Bei einem Stromausfall wird der Waschvorgang unterbrochen und das Waschprogramm und die Funktionen werden vorübergehend ausgeschaltet. Bei Wiederherstellung der Stromversorgung werden das Waschprogramm und die Funktionen an dem selben Punkt wieder eingeschaltet, und das Programm wird beendet.

Während eines Stromausfalls kann das Wasser wie folgt abgelassen und die Wäsche aus der Maschine entfernt werden:

1. Stellen Sie die Waschmaschine sowohl per Druck auf die Funktionstaste als auch durch Ausschalten der Hauptstromzufuhr aus. Ziehen Sie den Stecker aus der Steckdose.
2. Ziehen Sie die Waschmaschine vorsichtig nach vorn. Bitte beachten Sie die Sicherheitshinweise im Abschnitt „Sicherheitshinweise“ dieser Bedienungsanleitung.
3. Klemmen Sie den Ablaufschlauch von der hinteren Platte ab und halten Sie das Ende des Schlauches in einen Eimer. Wenn der Eimer voll ist, geben Sie das Ende des Ablaufschlauches über die Arbeitsplatte der Waschmaschine an, um den Wasserfluss zu stoppen. Entleeren Sie den Eimer und halten Sie den Ablaufschlauch so lange in den Eimer, bis das Wasser vollständig aus der Waschmaschine abgelaufen ist.
4. Wenn die Trommel leer ist, klemmen Sie den Schlauch wieder an der Rückseite der Waschmaschine fest. Öffnen Sie die Tür und nehmen Sie die Wäsche heraus.

Die Tür kann ungefähr 2 Minuten nach dem Stromausfall geöffnet werden.

Tür nicht mit Gewalt öffnen.

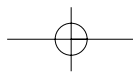
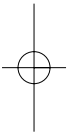

Introduzione	79
Informazioni sulla consegna	79
Cosa fare	79
Da non fare	80
Estrazione del prodotto dall'imballaggio	81
Installazione	83
Scelta del luogo di installazione	83
Alimentazione elettrica	84
Presa dell'acqua	84
Collegamento alla presa dell'acqua fredda	85
Collegamento della macchina allo scarico	86
Spostamento della macchina in posizione	87
Regolazione dei piedini	87
Collaudo dell'installazione	88
Consigli per il lavaggio e l'asciugatura	89
Caricamento della lavatrice	89
Selezione della biancheria	89
Asciugatura	90
Il Dispenser	91
Dosaggio del detersivo	91
Uso del cassetto dosatore	92
Il pannello di comando	93
Opzioni di lavaggio e asciugatura	96
Funzioni automatiche	100
Selettore dei Programmi	101
Programmi Speciali	102
Programmi rapidi	103
Guida ai programmi	104
Un tipico ciclo di lavaggio e asciugatura	106
Selezione del programma	107
Avvio del ciclo	107
Pulizia e manutenzione ordinaria	109
Ricerca guasti	111
Interruzione di corrente	114

Introduzione

Leggere attentamente le istruzioni e utilizzare la macchina di conseguenza. Questo opuscolo fornisce importanti linee guida per una manutenzione, un uso e un'installazione sicuri. Esso contiene inoltre utili consigli che consentiranno di sfruttare al meglio le potenzialità di questa macchina.

Conservare la documentazione in un luogo sicuro per eventuali riferimenti o per futuri proprietari.

Informazioni sulla consegna

Controllare che al momento della consegna la macchina sia dotata dei seguenti componenti:

- Libretto di istruzioni
- Certificato di garanzia
- Spina di otturazione
- Tubo di presa e supporto terminale curvo (vedere le istruzioni di estrazione del prodotto dall'imballaggio e di installazione)
- Pannello di base & due dispositivi di bloccaggio
- Etichetta efficienza energetica

Cosa fare

- Tutti i materiali utilizzati per l'imballaggio sono ecologici e riciclabili. Smaltite l'imballaggio con metodi ecologici. Presso il comune di residenza si potranno reperire ulteriori informazioni sui metodi di smaltimento.
- Per garantire la sicurezza al momento dello smaltimento di una vecchia lavatrice, scollegare la spina dell'alimentazione dalla presa, tagliare il cavo dell'alimentazione di rete e distruggerlo insieme alla spina. Per evitare che i bambini possano rimanere intrappolati all'interno della lavatrice, rompere i cardini o la chiusura dell'oblò.
- Questa macchina è prevista unicamente per uso domestico, ovvero per il lavaggio, il risciacquo e la centrifuga di capi e indumenti casalinghi.

Verificare che durante il trasporto la macchina non abbia subito danni. In caso contrario, rivolgersi al Centro Assistenza GIAS.

Nel caso in cui la macchina non funzioni correttamente o sia fuori uso, spegnerla, staccare la spina dalla presa, chiudere la presa dell'acqua e non intervenire sull'apparecchio. Per la riparazione, rivolgersi al Centro Assistenza GIAS.

Da non fare

- Non toccare l'asciugatrice con mani o piedi umidi o bagnati.
- Non appoggiarsi all'oblò per caricare la macchina; non utilizzare l'oblò per sollevare o spostare la macchina.
- Non utilizzare adattatori, connettori multipli e/o prolunghhe.
- Non consentire ai bambini di giocare con la macchina o con i suoi comandi.
- Non tentare di aprire l'oblò qualora vi sia acqua nel cestello o la spia del  sia accesa.

La mancata osservanza di tale procedura potrebbe compromettere la sicurezza dell'apparecchio. La chiamata può essere soggetta a pagamento se le cause di malfunzionamento della macchina sono attribuibili a un uso improprio.

Estrazione del prodotto dall'imballaggio

Estrarre la macchina dall'imballaggio vicino al punto previsto per l'installazione.

1. Con cautela, eseguire un taglio lungo il perimetro della base dell'imballaggio.

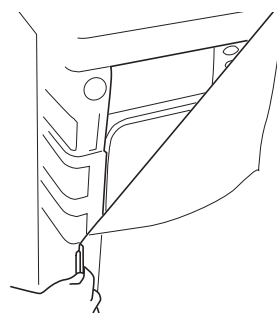

2. Adagiare la macchina sul lato posteriore per rimuovere la base e i due distanziatori in polistirolo posti su entrambi i fianchi della macchina. Per le operazioni di sollevamento e spostamento della macchina si consiglia di ricorrere all'aiuto di una seconda persona.

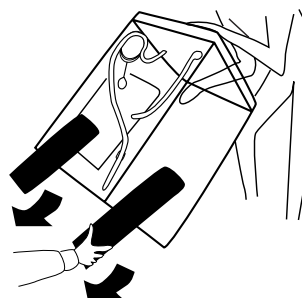

Smaltire l'imballaggio in maniera sicura. Accertarsi che sia fuori dalla portata dei bambini, in quanto fonte potenziale di rischio.

3. Riportare la macchina in posizione verticale e rimuovere i materiali di imballaggio rimanenti e la vite centrale nella barra per il trasporto.

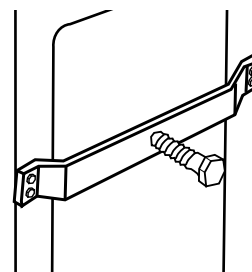

4. Rimuovere le quattro viti di fissaggio poste nella barra per il trasporto ed estrarre il supporto per il trasporto.

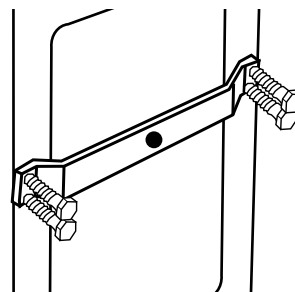

Si consiglia di conservare il supporto per il trasporto e le viti in modo da poterli riutilizzare per proteggere la macchina in caso di spostamenti futuri. Il produttore non è responsabile di eventuali danni arrecati alla macchina nel caso in cui non siano state rispettate le istruzioni relative alla rimozione della protezione per il trasporto. I costi di installazione sono a carico dell'utente.

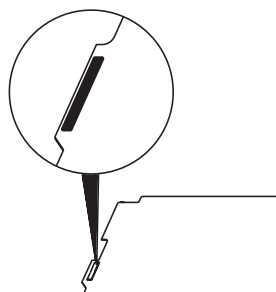

5. Prendere il pannello di base fornito in dotazione e applicare le due strisce adesive, staccando il supporto in carta su un lato e posizionando le strisce su ciascun lato del pannello di base.

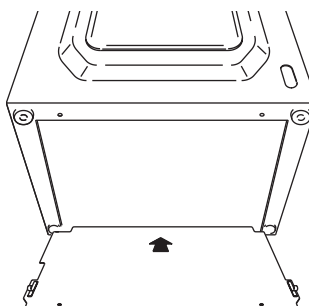

6. Inclinare la lavatrice in avanti e posizionare il pannello di base sotto la parte frontale della macchina. Rimuovere il supporto in carta rimanente dalle strisce adesive e appoggiare il pannello di base sul fondo del mobile.

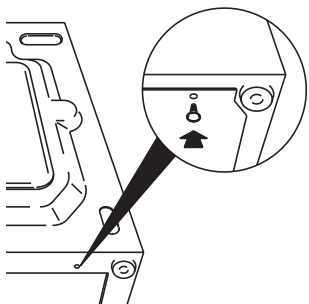

7. Prendere i due dispositivi di bloccaggio in plastica e fissare il pannello di base alla base della lavatrice. Riportare la macchina in posizione verticale.

8. Chiudere il foro centrale sulla parte posteriore della macchina con il tappo contenuto nella confezione delle istruzioni.

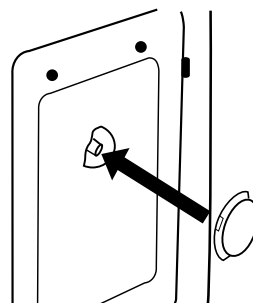

Direttiva europea 2002/96/CE

Questo elettrodomestico è marcato conformemente alla Direttiva Europea 2002/96/CE sui rifiuti da apparecchiature elettriche ed elettroniche (WEEE).

Assicurandovi che questo prodotto sia smaltito correttamente, aiuterete ad evitare possibili conseguenze negative all'ambiente e alla salute delle persone, che potrebbero verificarsi a causa d'un errato trattamento di questo prodotto giunto a fine vita.

Il simbolo sul prodotto indica che questo apparecchio non può essere trattato come un normale rifiuto domestico; dovrà invece essere consegnato al punto più vicino di raccolta per il riciclo delle apparecchiature elettriche ed elettroniche.

Lo smaltimento deve essere effettuato in accordo con le regole ambientali vigenti per lo smaltimento dei rifiuti.

Per informazioni più dettagliate sul trattamento, recupero e riciclo di questo prodotto, per favore contattare l'ufficio pubblico di competenza (del dipartimento ecologia e ambiente), o il vostro servizio di raccolta rifiuti a domicilio, o il negozio dove avete acquistato il prodotto.

Installazione

Scelta del luogo di installazione

- Una volta completata l'installazione, verificare che la spina dell'alimentazione e le valvole della presa dell'acqua siano facilmente accessibili.
- Accertarsi che vi sia spazio sufficiente per la macchina. L'area di installazione dovrà essere larga almeno 600 mm e alta 850 mm. Lasciare inoltre uno spazio sufficiente per la completa apertura dell'oblò, in modo tale da facilitare le operazioni di carico e scarico.
- Evitare che sul pavimento sotto e attorno alla macchina si raccolgano materiali combustibili, quali filacce, carta, stracci, prodotti chimici, ecc.

Non inserire la spina nella presa e non accendere la macchina finché l'installazione non sarà stata completata.

La chiamata può essere soggetta a pagamento, se le cause di malfunzionamento della macchina sono attribuibili a un'installazione non corretta.

Nel caso risulti danneggiato, il cavo di alimentazione dell'apparecchio deve essere prontamente sostituito con apposito cavo reperibile ESCLUSIVAMENTE presso il Servizio Assistenza GIAS. L'installazione deve essere effettuata da persone competenti.

Alimentazione elettrica

Le lavatrici sono state progettate per funzionare ad una tensione di 230V, 50 Hz monofase. Controllare che il circuito dell'alimentazione sia idoneo per valori di corrente di almeno 10A.

L'elettricità può essere estremamente pericolosa.

La lavatrice deve essere opportunamente collegata a terra.

La presa e la spina dell'apparecchio devono essere dello stesso tipo.

Non utilizzare adattatori multipli e/o prolunghie.

I fili dell'impianto elettrico sono contrassegnati con i seguenti colori:

Blu	NEUTRO
Marrone	SOTTO TENSIONE
Verde e giallo	TERRA

L'apparecchio con marchio CE è conforme alle direttive europee 89/336/CEE, 73/23/CEE e successive modifiche.

Presca dell'acqua

- La pressione dell'acqua fredda deve essere compresa tra 0,05 e 0,8 Mpa.
- **Non collegare la macchina ad uno scaldacqua istantaneo ad una uscita.**
- Accertarsi che, un volta installata la lavatrice, il rubinetto della presa dell'acqua rimanga accessibile.
- Prima di collegare il tubo di riempimento, controllare che dal rubinetto della presa dell'acqua da utilizzare l'acqua scorra regolarmente.

Collegamento alla presa dell'acqua fredda

La macchina è dotata di un tubo di carico con ghiere filettate da 19 mm alle estremità che devono essere collegate tra il connettore filettato della macchina e la presa dell'acqua.

Utilizzare esclusivamente il tubo nuovo fornito in dotazione con la macchina e verificare che le rondelle di tenuta ermetica siano inserite all'interno dei connettori del tubo.

Non utilizzare i tubi vecchi già collegati alle installazioni in uso.

Non serrare eccessivamente gli allacciamenti. È sufficiente stringerli normalmente.

Non bloccare o piegare il tubo.

1. Collegare il raccordo a gomito del tubo fornito in dotazione alla presa filettata sul retro della macchina.

Il tubo grigio è destinato alla presa filettata bianca sulla macchina.

2. Stringere manualmente il connettore.

3. Collegare le estremità dritte dei tubi alla presa dell'acqua; **accertarsi che i tubi non siano piegati.**

4. **Aprire la presa dell'acqua e verificare che non vi siano perdite.** In caso di perdite, chiudere il rubinetto, staccare il tubo e verificare che le rondelle di tenuta ermetica siano inserite. Attaccare nuovamente il tubo e aprire la presa dell'acqua.

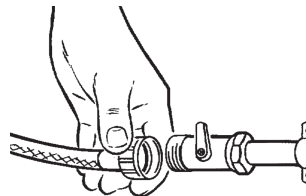
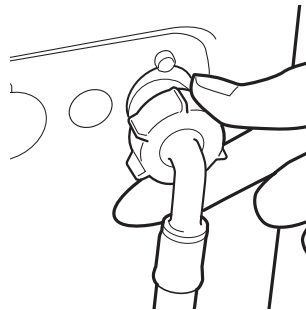

Aqua-stop

Alcuni modelli sono forniti di speciale tubo a membrana doppia, dotato di valvola di bloccaggio dell'acqua (A). Se il tubo interno dovesse rompersi, l'acqua fuoriuscita sarà recuperata dal secondo tubo e la valvola automaticamente bloccherà l'afflusso dell'acqua per evitare perdite d'acqua. La spia si illumina di colore rosso (B). A questo punto si dovrà bloccare immediatamente l'afflusso di acqua e contattare l'Assistenza GIAS per ottenere un tubo di ricambio.

L'installazione è analoga a quella dei tubi tradizionali. Basta collegare alla presa dell'acqua l'estremità del tubo di bloccaggio dell'acqua provvista di valvola.

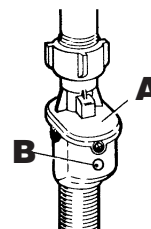

Collegamento della macchina allo scarico

La macchina deve essere collegata in base alle disposizioni relative alla presa dell'acqua. Le leggi locali sullo smaltimento delle acque vietano la connessione ai canali a cielo aperto.

Scegliere l'opzione di collegamento idraulico più adatta alle proprie esigenze, quindi seguire le istruzioni riportate di seguito.

Tutte le macchine vengono testate con l'acqua prima di lasciare la fabbrica. Pertanto, è possibile che nel cestello e nel tubo di scarico rimanga un piccola quantità d'acqua.

Qualora l'installazione non sia stata eseguita correttamente in tutte le sue fasi, è possibile che si verifichino perdite d'acqua.

Opzione 1

Collegamento alla tubazione di scarico (sifone intercettatore)

Collegare il supporto dell'estremità curva alla tubazione di scarico. L'attacco dovrà avvenire ad almeno 800 mm di altezza dal pavimento.

Dopo aver rimosso il tappo di chiusura o tagliato la membrana dall'impianto di scarico, fissare saldamente il tubo al sistema di scarico, per mezzo di una fascetta stringitubo.

Fissare il supporto dell'estremità curva ad almeno 800 mm di altezza, per evitare il reflusso dell'acqua all'interno della macchina.

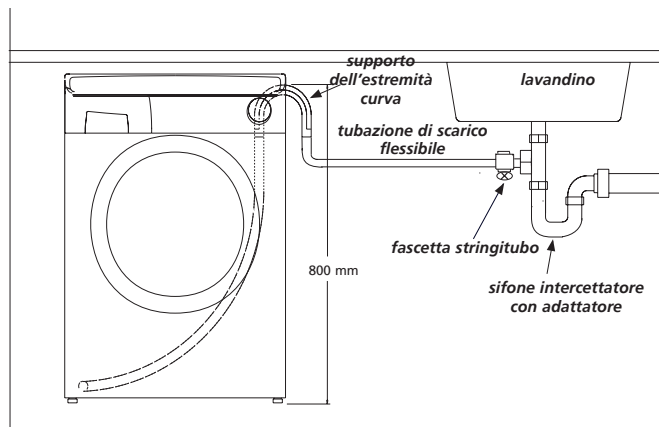

Opzione 2

Ad uno scarico fisso

Accertarsi che lo scarico fisso non sia posto in prossimità di una presa elettrica.

Collegare il supporto dell'estremità curva alla tubazione di scarico. Collegare il tubo flessibile allo scarico fisso, il quale dovrà trovarsi ad almeno 500 mm di altezza dal pavimento.

Inserire il tubo di scarico per un tratto di 100 mm circa all'interno dello scarico fisso.

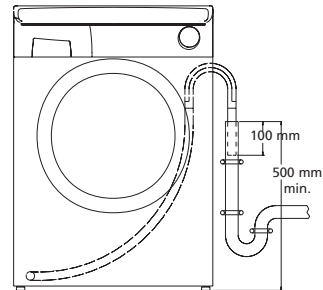

Spostamento della macchina in posizione

A causa del suo peso, lo spostamento della macchina richiede particolare attenzione. Per evitare eccessivi sforzi e rischi di lesioni, la lavatrice deve essere spostata da due persone.

- Durante lo spostamento della macchina, fare attenzione a non danneggiare il pavimento.
- Durante lo spostamento della lavatrice nella posizione definitiva, prestare attenzione a non piegare o danneggiare il flessibile posto sul retro della macchina.

Non trascinare o sollevare la macchina afferrandola per l'oblò

Regolazione dei piedini

Una volta posizionata la macchina, si dovrebbe procedere alla regolazione dei piedini, per garantire una perfetta messa in bolla. Se non è perfettamente in piano, la macchina può spostarsi o risultare particolarmente rumorosa.





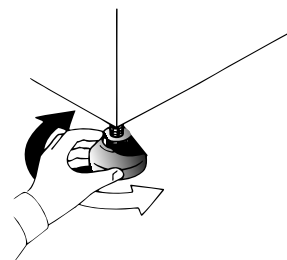



Regolare i piedini anteriori finché la macchina non è stabile e in piano.

Una volta che la macchina è stabile e in piano, stringere i dadi di bloccaggio sui due piedini.



Collaudo dell'installazione

Per maggiori informazioni sulle modalità di selezione dei programmi, vedere la guida ai programmi.

1. Aprire la presa dell'acqua e verificare che non vi siano perdite nel tubo di riempimento.
2. Attivare l'alimentazione elettrica.
3. Selezionare il programma di centrifuga  / , quindi premere il pulsante  per avviare la macchina. Lasciare proseguire il programma per un minuto, quindi annullarlo riportando il selettore sulla posizione OFF. In questo modo viene eliminata l'acqua che potrebbe essere rimasta all'interno della macchina dopo il collaudo in fabbrica.
4. Per verificare il riempimento di acqua fredda della macchina:
Selezionare il programma di risciacquo  /  quindi premere il pulsante  per avviare la macchina.
Lasciare proseguire la fase di asciugatura fino a quando la macchina non ha eliminato tutta l'acqua. Verificare che non vi siano perdite o deflussi d'acqua dall'uscita dello scarico.
5. Spegnerne la macchina alla fine del ciclo ruotando la manopola programmi in posizione "OFF".
6. Selezionare il programma di centrifuga  / , quindi premere il pulsante  per avviare la macchina. Se lo svuotamento della macchina richiede più di un minuto, verificare che il tubo di scarico non sia piegato.

Il collaudo dell'installazione è completato.

Il completamento di questo programma richiede circa 2 ore.

Ora che la macchina è stata installata correttamente, consigliamo di metterla in funzione per assicurare che il cestello sia pulito dopo il collaudo e l'immagazzinaggio. Selezionare il programma  90 e far compiere alla macchina un ciclo completo utilizzando solo detersivo e acqua. Accertarsi che il timer dell'asciugatura sia in posizione OFF.

Consigli per il lavaggio e l'asciugatura

Questi utili consigli consentiranno di sfruttare al meglio le potenzialità di questa macchina, nel modo più ecologico ed economico possibile. Ai fini della durata e dell'affidabilità di funzionamento della macchina, è inoltre importante saper riconoscere i capi che non devono essere lavati in lavatrice

Caricamento della lavatrice

Al fine di ridurre il consumo di elettricità, acqua e detersivo, si consiglia di caricare completamente la macchina. Effettuando un lavaggio a pieno carico è possibile ottenere un risparmio energetico del 50% rispetto a quanto si otterrebbe con due lavaggi a metà carico.

Non sovraccaricare la macchina: la qualità del lavaggio viene ridotta, la macchina potrebbe danneggiarsi e i capi potrebbero rovinarsi.

Quando è davvero necessario il prelavaggio?

Solo in caso di biancheria particolarmente sporca. Non selezionando il prelavaggio in caso di biancheria meno sporca, è possibile ottenere un risparmio energetico del 5-15%. Pretrattare le macchie più ostinate con uno smacchiatore lavabile.

Quale temperatura di lavaggio scegliere?

L'utilizzo di smacchiatori prima del lavaggio consente di evitare temperature superiori a 60°C.

Selezionando una temperatura di lavaggio di 40°C è possibile ottenere un risparmio energetico del 50%.

Biancheria molto sporca

Per ottenere le migliori prestazioni in caso di biancheria molto sporca, si consiglia di ridurre il numero di capi da introdurre nella macchina. Con maggiore spazio a disposizione nel cestello, i capi potranno muoversi più liberamente e verranno lavati meglio.

Selezione della biancheria

Capi da evitare

Si raccomanda di **non** lavare in lavatrice reggiseni con ferretto. Nel caso in cui il ferretto dovesse staccarsi, potrebbe rovinare gli altri capi del bucato e danneggiare la macchina. Se l'etichetta con le istruzioni per il lavaggio indica che il reggiseno è lavabile in lavatrice, si consiglia comunque di utilizzare un sacchetto per la biancheria.

Raccomandazioni

Seguire sempre le indicazioni di lavaggio riportate sulle etichette dei capi.

Chiudere le cerniere e i bottoni automatici e annodare le stringhe per evitare che i capi

si aggroviglino. Accertarsi che nelle tasche non rimangano monete o altri piccoli oggetti. Controllare che nella biancheria non siano presenti oggetti metallici che potrebbero rovinare gli altri indumenti e danneggiare la macchina. Sistemare i capi più piccoli in un sacchetto portabiancheria.

Asciugatura

Oltre ai consigli precedenti, per una corretta asciugatura della biancheria è necessario attenersi alle seguenti indicazioni

Selezionare i capi da asciugare:

- **In base ai simboli delle etichette di lavaggio:**
Le etichette di lavaggio sono apposte sul collo o sulle cuciture interne:
 - Articolo idoneo per l'asciugatura meccanica. Asciugatura ad alta temperatura.
 - Solo asciugatura a bassa temperatura. Articolo non idoneo all'asciugatura meccanica.

Se il capo è sprovvisto di etichetta di lavaggio, si deve presumere che non sia idoneo all'asciugatura meccanica.

- **In base al quantitativo ed alla pesantezza**
Se il carico è superiore alla capacità della macchina, separare i capi in base alla pesantezza (p. es., separare gli asciugamani dalla biancheria leggera).
- **In base al tipo di tessuto**
Articoli di cotone/lino: Asciugamani, jersey di cotone, biancheria da tavola/letto.
Articoli sintetici: Camicette, camicie, tute ecc. in poliestere o poliammide e misti cotone/sintetici.

Cose da evitare

- Non asciugare articoli di lana, seta, tessuti delicati, calze di nylon, ricami delicati, tessuti con decorazioni metalliche, indumenti con guarnizioni in PVC o in pelle, scarpe da ginnastica, articoli pesanti come sacchi a pelo ecc.
- Evitare di asciugare articoli preventivamente trattati con prodotti di pulizia a secco o capi in gomma (pericolo d'incendio o esplosione).
- In determinate circostanze, i materiali in gomma possono essere soggetti ad autocombustione se riscaldati. I materiali in plastica, in gomma e similgomma non sono adatti ad essere asciugati meccanicamente. **EVITARE ASSOLUTAMENTE** di asciugare articoli in questi materiali.
- Evitare di asciugare indumenti ancora gocciolanti: si rischia di rovinare la macchina. Questi capi devono essere prima centrifugati.

**Non lavare e asciugare a macchina capi privi di etichetta di lavaggio.
Non lavare e asciugare a macchina capi precedentemente trattati
con solventi.**

Il dispenser

SCOMPARTIMENTO I

Detersivo per il prelavaggio
Dosaggio massimo
100 ml di detersivo in polvere

SCOMPARTIMENTO II

Detersivo per il lavaggio
principale
Dosaggio massimo
200 ml di detersivo in polvere

SCOMPARTIMENTO

Ammorbidente
Dosaggio massimo 100 ml

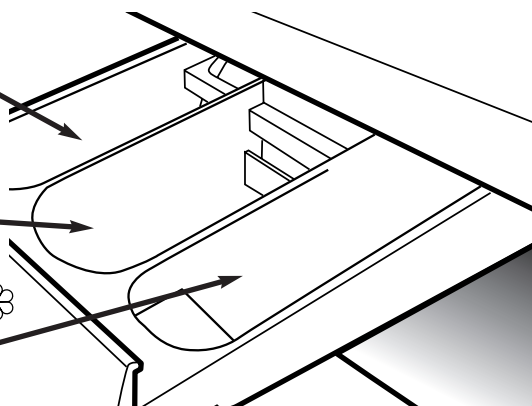

Dosaggio del detersivo

Utilizzare solo detersivi adatti al lavaggio in lavatrice. Tenendo conto del tipo di sporco e del detergente utilizzato, è possibile ottenere ottimi risultati di lavaggio con un minor consumo di prodotti chimici e maggior cura per i vostri capi.

La dose di detersivo da utilizzare dipende da:

- **Durezza dell'acqua.**
A seconda della durezza dell'acqua e del tipo di detersivo utilizzato è possibile ridurre la quantità di detersivo.
Meno dura è l'acqua, meno detersivo è necessario.
- **Il tipo di sporco.**
È possibile ridurre la dose di detersivo utilizzata in base al tipo di sporco.
Si consiglia di utilizzare meno detersivo per i capi meno sporchi.
- **Quantità di biancheria.** È possibile ridurre la quantità di detersivo in caso di lavaggio di piccole quantità di biancheria.
Si consiglia di utilizzare meno detersivo per carichi più piccoli.

I dosaggi indicati sulla confezione dei detersivi per capi delicati spesso si riferiscono a quantità ridotte di capi da lavare. **Seguire sempre le istruzioni di dosaggio riportate sulle confezioni dei detersivi.**

NON superare il dosaggio massimo di detersivo

Utilizzare esclusivamente detersivi appositamente studiati per essere erogati tramite il cassetto. Altri prodotti potrebbero provocare danni o intasamenti.

Uso del cassetto dosatore

Il cassetto del detersivo è diviso in tre scomparti:

- il primo, contrassegnato con "I", è destinato al detersivo utilizzato nel corso del prelavaggio.
- il secondo, contrassegnato con "II", è destinato al detersivo utilizzato nel corso del lavaggio principale.
- il terzo, contrassegnato con  è destinato ad additivi speciali, ammorbidenti, profumi, amido, rinvigori del colore, etc.

Erogazione del detersivo dal cestello

I detersivi liquidi e alcuni prodotti in compresse vengono erogati direttamente dal cestello, tramite l'apposito dispositivo da appoggiare verticalmente sopra la biancheria da lavare nella parte posteriore del cestello. Si consiglia comunque di seguire le indicazioni riportate sulla confezione del prodotto, in quanto alcune compresse vanno poste nel cassetto.

Il pannello di comando

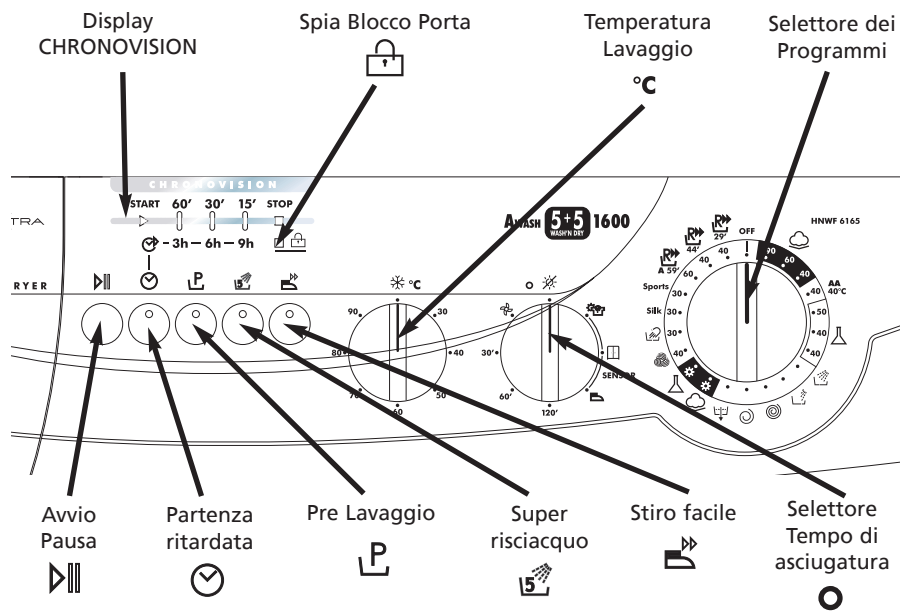

Riportare il selettore dei programmi sulla posizione OFF per azzerare i comandi tra un ciclo di lavaggio e l'altro.

Messa in funzione della macchina

La macchina si mette in funzione selezionando un programma tramite l'apposita manopola. Lo stato di accensione viene segnalato tramite la spia STOP lampeggiante, che continua a lampeggiare finché il programma non viene avviato o la macchina non viene riportata sulla posizione OFF.

Avvio/Pausa (▶||)

Avvio

Dopo aver selezionato il programma e le opzioni desiderate, premere una volta il pulsante ▶|| per avviare la macchina. La spia STOP smette di lampeggiare, si accende la spia START e trascorre un breve intervallo prima dell'avvio del programma durante il quale la macchina imposta i parametri di lavaggio del programma e delle opzioni selezionate. Se la durata del programma selezionato è inferiore a 60 minuti, allora l'indicatore del tempo residuo si accende di conseguenza. Dopo aver premuto il pulsante ▶||, per alcuni secondi si accende anche la spia ▶||.

All'avvio del successivo ciclo di lavaggio, prima di selezionare e avviare un nuovo programma, il selettore dei programmi deve essere riportato nella posizione OFF.

Pausa

È possibile interrompere il programma in qualunque momento durante il ciclo lavaggio tenendo premuto il pulsante di ► per circa due secondi. Quando la macchina è in modalità Pausa, il tempo residuo del programma appare sull'indicatore CHRONOVISION e i pulsanti delle opzioni lampeggiano. La spia  rimane accesa per circa 2 minuti. Quando questa spia si spegne, l'oblò può essere aperto. Per riavviare il programma premere nuovamente il pulsante di ►.

Annullamento e modifica del programma

Per annullare il programma, ruotare il selettore dei programmi sulla posizione OFF.

Selezionare un nuovo programma e avviare come descritto sopra.

Spia Blocco Porta ()

La spia  si accende quando l'oblò è perfettamente chiuso e la macchina è in funzione.

Premendo il pulsante ► con l'oblò chiuso, la spia lampeggia inizialmente e poi rimane accesa. Se invece l'oblò non è chiuso, la spia continua a lampeggiare.

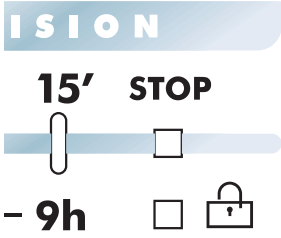

Uno speciale dispositivo di sicurezza impedisce l'apertura dell'oblò subito dopo la fine di un ciclo di lavaggio. Al termine di un ciclo di lavaggio, attendere due minuti e lo spegnimento della spia  prima di aprire l'oblò. Come misura di sicurezza, verificare che non vi sia acqua nel cestello. Al termine del ciclo, ruotare il selettore dei programmi su OFF.

Se il programma viene interrotto, dopo 2 minuti la spia  si spegne e l'oblò può essere aperto. Controllare che non ci sia acqua nel cestello prima di aprire l'oblò.



CHRONOVISION

Per gestire meglio il tuo tempo, il sistema di segnalazione e led consente di essere costantemente aggiornati sul tempo residuo alla fine del ciclo e sul stato della funzione .

Se si seleziona , il display del tempo residuo indica il tempo restante prima che venga avviato il programma e dopo che il ciclo di lavaggio è stato avviato. (per ulteriori dettagli sulla funzione , ved. pagina 96).

Una volta impostato un tempo di asciugatura o un programma di asciugatura a sensore, sul display CHRONOVISION viene visualizzato il tempo restante prima della fine del programma di lavaggio (se è in corso un lavaggio) o della fase di asciugatura (se è in corso un'asciugatura).

L'indicazione nella fase di asciugatura si basa sul carico medio e pertanto varia a seconda delle dimensioni del carico, del contenuto di umidità e della temperatura.

I tempi indicati durante la fase di asciugatura sono approssimativi e devono essere utilizzati solo come guida.

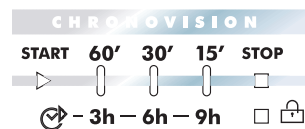

DISPLAY CHRONOVISION			
STATO DI AVANZAMENTO DEL LAVAGGIO		PARTENZA DIFFERITA	
START	Tempo residuo superiore a 60 minuti	3 ore	3 ore max. prima che abbia inizio il programma
60'	Tempo residuo inferiore a 60 minuti		
30'	Tempo residuo inferiore a 30 minuti	6 ore	6 ore max. prima che abbia inizio il programma
15'	Tempo residuo inferiore a 15 minuti	9 ore	9 ore max. prima che abbia inizio il programma
STOP	Fine programma		

Opzioni di lavaggio e asciugatura

Le opzioni devono essere selezionate PRIMA di premere il pulsante ▶▶▶

Partenza ritardata (🕒)

Questa opzione permette di ritardare l'avvio del ciclo di lavaggio fino a 9 ore. Per impostare il ritardo desiderato, premere il pulsante 🕒: sul display CHRONOVISION verrà visualizzato il tempo selezionato. Una volta impostato il ritardo desiderato, premere il pulsante ▶▶▶ per avviare il ciclo.

Prelavaggio (P)

Questa opzione è disponibile per programmi di lavaggio di indumenti sintetici e in cotone. Il P è automatico con il programma Sports. Questa opzione è particolarmente utile per la biancheria molto sporca e può essere utilizzata prima di selezionare il programma di lavaggio principale. Aggiungere il detersivo per questo programma nel primo scompartimento del cassetto contrassegnato con "1" (per maggiori informazioni vedere la sezione Cassetto del detersivo in questo manuale). Si consiglia di utilizzare soltanto il 20% del dosaggio di detersivo per il lavaggio principale.

Super risciacquo (5)

Questa opzione è disponibile per programmi di lavaggio di indumenti in cotone. Questa opzione porta a 5 il numero di risciacqui (incluso il risciacquo finale con ammorbidente). Questo risulta particolarmente importante per evitare irritazione da residui di detersivo nelle persone con pelli particolarmente delicate. Si consiglia inoltre di selezionare il pulsante 5 in caso di lavaggio di biancheria molto sporca che necessita di molto detersivo, oppure in caso di lavaggio di tessuti di spugna che tendono a trattenere il detersivo.

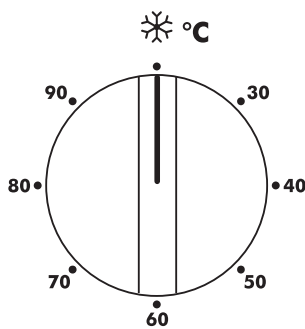

Temperatura Lavaggio (°C)





La lavatrice dispone di una manopola Temperatura Lavaggio con cui impostare la temperatura desiderata. Impostando le temperature più basse del quadrante, comprese tra 🌨 e 40°C, è possibile ottenere importanti risparmi energetici. Selezionando la posizione 🌨, si esclude il riscaldamento dell'acqua,

riducendo così ulteriormente i consumi energetici. Si consiglia di non superare mai la temperatura indicata sulle etichette dei capi di abbigliamento.

Per proteggere i tessuti nel caso in cui la temperatura sia stata accidentalmente impostata su valori superiori a quelli previsti dal programma scelto (vedere la tabella della guida ai programmi), la lavatrice riduce automaticamente la temperatura.

Stiro facile

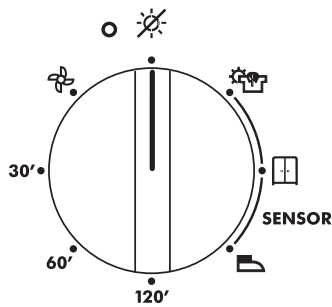

Questa opzione è disponibile **esclusivamente** con i programmi di lavaggio per indumenti sintetici, acrilici, lana e seta.

Programma	Funzione Stiro facile	Fase di completamento del ciclo
Sintetici	Il programma si conclude con una centrifuga breve e a velocità molto ridotta.	Se è necessario un ciclo di centrifuga, selezionare la centrifuga adeguata (vedere Guida ai programmi).
Acrilici	La macchina si ferma al termine della fase di risciacquo, con le spie dell'opzione lampeggianti. La biancheria rimane a mollo all'interno del cestello, in questo modo si riduce la formazione di pieghe e i capi possono essere stirati più facilmente.	Premere il pulsante  per proseguire il programma. La macchina scaricherà quindi la quantità restante di acqua e il programma si conclude con una centrifuga breve. Infine, il programma esegue una breve asciugatura al fine di "alleggerire" i capi del carico.
Lana ()	La macchina si ferma al termine della fase di risciacquo, con le spie dell'opzione lampeggianti. La biancheria rimane a mollo all'interno del cestello, in questo modo si riduce la formazione di pieghe e i capi possono essere stirati più facilmente.	Premere il pulsante  : la macchina scaricherà l'acqua e completerà il ciclo con una centrifuga breve.
 e Seta	La macchina si ferma al termine della fase di risciacquo, con le spie dell'opzione lampeggianti. La biancheria rimane a mollo all'interno del cestello e in questo modo si riduce la formazione di pieghe e i capi possono essere stirati più facilmente.	Premere il pulsante  : la macchina scaricherà l'acqua per completare il ciclo. Il carico della biancheria non verrà centrifugato e pertanto i capi risulteranno molto bagnati.









Selettore Tempo di asciugatura (o)

La lavasciugatrice Hoover, dotata di sensore di asciugatura, offre opzioni di asciugatura in grado di rispondere alle più svariate esigenze. Nella tabella che segue viene riportato un elenco dei programmi con la relativa funzione.

Per l'asciugatura meccanica, selezionare il programma appropriato mediante il selettore del tempo di asciugatura. Per l'asciugatura dei tessuti in cotone, selezionare l'opzione , mentre per i capi sintetici selezionare l'opzione . Ruotare il selettore del tempo di asciugatura fino ad allineare l'indicatore con il programma di asciugatura o la durata desiderata. Per evitare di rovinare il bucato, non asciugare assieme capi sintetici e in cotone.

Nota: se il tempo di asciugatura è stato selezionato prima del completamento del ciclo di lavaggio, il programma di asciugatura viene attivato automaticamente. Consultare la Guida ai programmi per conoscere il programma di asciugatura che verrà selezionato automaticamente dopo il programma di lavaggio. Per proteggere i capi (ad es. in seta) alcuni programmi non possono essere seguiti automaticamente da un programma di asciugatura. Il tempo di asciugatura può essere ridotto in qualsiasi momento durante il ciclo, ma mai aumentato.

Nota: se dopo il ciclo di lavaggio non è necessaria l'asciugatura, controllare che il selettore dell'asciugatura sia spento ()

	Programma	Descrizione
Programmi di asciugatura a sensore		Selezionare il grado di asciugatura desiderato. Le possibilità disponibili comprendono l'opzione Capi extra asciutti, ideale per asciugamani e accappatoi, l'opzione Capi asciutti da riporre, per capi che non è necessario stirare, e capi asciutti da stirare che lasciano la biancheria pronta per la stiratura.
		
		
Programmi di asciugatura a tempo	120'	120 minuti di asciugatura
	60'	60 minuti di asciugatura
	30'	30 minuti di asciugatura
		Asciugatura meccanica della biancheria con aria fredda
		Non è stato selezionato nessun programma di asciugatura

Guida ai tempi di asciugatura

I tempi forniti di seguito sono puramente indicativi e variano in base allo specifico grado di asciugatura desiderato (ad es., per stirare o riporre direttamente nell'armadio), nonché alle dimensioni e alla composizione del carico.

**Non caricare oltre
5 kg di biancheria
asciutta.**

GUIDA AI TEMPI DI ASCIUGATURA		Velocità di centrifuga	
Tessuto	Dimensioni del carico	1200/1300 giri/min.	1500/1600 giri/min.
Cotone, lino	5 kg	210 minuti	190 minuti
	2 kg	80 minuti	70 minuti
Sintetici e tessuti misti	2 kg	70 minuti	60 minuti
	1 kg	50 minuti	40 minuti

Funzioni automatiche

Capacità variabile automatica (Metà carico)

La lavatrice dispone di un sistema di regolazione automatica del quantitativo di acqua. Questo sistema consente alla macchina di utilizzare la quantità adeguata di acqua per lavare e risciacquare la biancheria in base al carico. In questo modo è possibile ridurre il consumo di acqua ed elettricità senza compromettere i risultati del lavaggio e del risciacquo. La quantità di elettricità e di acqua utilizzata sarà sempre adeguata al carico della biancheria.

La lavatrice garantisce automaticamente eccellenti risultati di lavaggio a costi ridotti nel rispetto dell'ambiente.

Protezione antisbilanciamento

Questo modello è dotato di un sensore elettronico che verifica che il carico sia bilanciato correttamente. Se il carico è leggermente sbilanciato, la macchina lo riequilibra automaticamente per poi effettuare la centrifuga normale.

Nel caso in cui, dopo vari tentativi il carico non risulti ancora equilibrato, la macchina utilizzerà una velocità di centrifuga inferiore.

Se il carico è molto sbilanciato la fase di centrifuga verrà annullata. In questo modo è possibile limitare le vibrazioni, ridurre il rumore e migliorare l'affidabilità e il ciclo di vita della macchina.

Delicati

Si tratta di un concetto completamente nuovo nel lavaggio, con un ciclo che prevede periodi di attività e di pause, adatto soprattutto al lavaggio di tessuti molto delicati. Il lavaggio e il risciacquo vengono effettuati con un elevato quantitativo d'acqua per ottenere i migliori risultati.

Programmi speciali

Centrifuga, scarico e risciacquo

Per la centrifuga sono disponibili programmi specifici alla velocità di centrifuga massima o inferiore, se selezionata utilizzando il selettore della velocità di centrifuga; lo scarico dell'acqua dalla macchina e il risciacquo, (con la possibilità di aggiungere ammorbidente).

Asciugatura

Nota: Prima di avviare il programma i asciugatura meccanica è necessario rimuovere dal cestello i dispenser utilizzati per polveri concentrate o detersivi liquidi.

Il carico viene asciugato mediante aria calda controllata termostaticamente. I cambiamenti di direzione della rotazione del cestello servono ad impedire che i capi si aggroviglino allo scopo di produrre un'asciugatura uniforme. Durante gli ultimi dieci minuti viene utilizzata aria fresca per ridurre al minimo le sgualciture.

Asciugatura ad alta temperatura

Programma di asciugatura ad alta temperatura per tessuti in cotone e lino (leggere sempre l'etichetta dei capi)

Asciugatura a bassa temperatura

Programma di asciugatura a bassa temperatura per sintetici e fibre miste (leggere sempre l'etichetta dei capi).

Lana

Programma riservato al lavaggio di tessuti contrassegnati con il simbolo della lana . Il ciclo prevede periodi di attività e di pause. Il lavaggio e il risciacquo vengono effettuati con un elevato quantitativo d'acqua per ottenere i migliori risultati. Il programma raggiunge una temperatura massima di 30 °C e termina con tre risciacqui, uno per l'ammorbidente, e una breve centrifuga a 800 giri/min.

Lavaggio a mano/Capi delicati

Il programma consente un ciclo di lavaggio completo per i capi delicati o per capi da lavare esclusivamente a mano. Il programma raggiunge una temperatura massima di 30°C e termina con tre risciacqui, uno per l'ammorbidente, e una breve centrifuga.

Seta

La lavatrice presenta anche un ciclo di lavaggio delicato chiamato Seta e Lavaggio a mano. Questo programma consente un ciclo di lavaggio completo per gli indumenti da lavare esclusivamente a mano e per i capi in seta o da lavare come seta secondo le indicazioni dell'etichetta. Il programma raggiunge una temperatura massima di 30°C e termina con tre risciacqui, uno per l'ammorbidente, e l'esclusione della centrifuga finale.

Sport

Questa macchina presenta un programma esclusivo Sportswear. Si tratta di un programma speciale per il lavaggio di capi sportivi misti che non possono venire lavati con i programmi che prevedono elevate temperature.

Il programma inizia con un prelavaggio freddo che ammorbidisce e toglie lo sporco in eccesso, quindi lava i capi a 30 °C, li risciacqua due volte (una per l'ammorbidente) e centrifuga a 800 giri/min. per garantire la massima cura dei capi delicati ma sporchi.

Versare il detersivo per la fase di prelavaggio di questo programma nello scompartimento I e il detersivo per il lavaggio principale nello scompartimento II. Seguire le istruzioni riportate nel capitolo 'Il dispenser'.

Programmi rapidi

A 59' ()

Si tratta di un programma speciale, che mantiene le prestazioni di lavaggio di alta qualità della Classe "A", riducendo tuttavia notevolmente la durata di lavaggio. Questo programma è previsto per un carico massimo fino a 3 kg ed è destinato ai tessuti in cotone e colorati resistenti a 60°C. Il programma si conclude con 2 risciacqui e una centrifuga veloce.

Lavaggio rapido

Questa lavatrice è provvista di 2 programmi giornalieri rapidi a 40°C, molto utili per il bucato di tutti i giorni, in grado di mantenere una eccezionale prestazione di lavaggio e studiati appositamente per: Infatti, questa lavatrice è dotata di due programmi rapidi giornalieri a 40°C, appositamente concepiti per capi poco sporchi e carichi medi o piccoli. Questi lavaggi rapidi terminano con una centrifuga finale a 800 giri/min.

Rapido 44' ()

Ciclo di lavaggio completo (lavaggio, risciacquo e centrifuga) in grado di lavare in circa 44 minuti, indicato per:

- carichi massimi di 3 kg
- tessuti poco sporchi (cotone e tessuti misti)

Con questo programma si raccomanda di ridurre la quantità di detersivo normalmente usato per evitare sprechi inutili.

















Rapido 29' ()

















Ciclo di lavaggio completo (lavaggio, risciacquo e centrifuga) in grado di lavare in circa 29 minuti, indicato per:

- carichi massimi di 2 kg
- tessuti poco sporchi (cotone e tessuti misti)

Con questo programma si raccomanda di ridurre la quantità di detersivo normalmente usato per evitare sprechi inutili.

Guida ai programmi

Programma		Tipo di tessuto	Dimensioni carico max. (kg)	Temp mass. dell'acqua (in °C)	Carico max. di asciugatura	Ciclo di asciugatura auto.			
						Asciugatura ad alta temp.	Asciugatura a bassa temp.	Non disponibile	
Cotone	 90 P	 90	Cotone, lino e prelavaggio	5	90	5	✓	-	-
	 60	 60	Fibre miste in cotone e colori solidi	5	60	5	✓	-	-
	 40	 40	Capi in cotone, tessuti misti, Colorati delicati	5	40	5	✓	-	-
Tessuti misti	 40	AA 40°C	Cotone, tessuti misti e sintetici	5	40	2	-	✓	-
Sintetici	 50 P	 50	Tessuti misti e sintetici e prelavaggio	2	50	2	-	✓	-
	 40	 40	Tessuti misti e sintetici colorati	2	40	2	-	✓	-
Acrilici	 40	 40	Delicati e acrilici	2	40	-	-	-	✓
Risciacquo e centrifuga		Risciacquo	Cotone, lino	-	-	5	✓	-	-
		Risciacquo finale	Tessuti misti	-	-	2	-	✓	-
		Centrifuga	Cotone, lino. Velocità di centrifuga max.	-	-	5	✓	-	-

Programma		Tipo di tessuto	Dimensioni carico max. (kg)	Temp mass. dell'acqua (in °C)	Carico max. di asciugatura	Ciclo di asciugatura auto.			
						Asciugatura ad alta temp.	Asciugatura a bassa temp.	Non disponibile	
Centrifuga e Scarico		Centrifuga	Tessuti misti. Velocità di centrifuga max. 800 giri/min.	-	-	2	-	✓	-
		Scarico	Tessuti misti	-	-	-	-	-	✓
Programmi speciali		Asciugatura ad alta temperatura	Cotone e lino	5	-	5	✓	-	-
		Asciugatura a bassa temperatura	Sintetici	2	-	2	-	✓	-
			Lana lavabile in lavatrice	1	40	-	-	-	✓
			Delicati e indumenti da lavare a mano	1,5	30	-	-	-	✓
		Seta	Seta	1,5	30	-	-	-	✓
		Capi sportivi	Tessuti misti	2,5	30	2	-	✓	-
			Cotone, tessuti misti con colori solidi	3	60	3	✓	-	-
			Capi in cotone e tessuti misti poco sporchi	3	40	2	-	✓	-
			Capi in cotone poco sporchi e tessuti misti	2	40	2	-	✓	-

Dati dell'etichetta energetica basati sul programma  60 e testati in conformità con CENELEC EN60456

Un tipico ciclo di lavaggio e asciugatura

I detersivi liquidi e alcuni detersivi concentrati in polvere e in compresse che vanno posti direttamente nel cestello devono essere versati nell'apposito dispositivo di erogazione. Non utilizzare prodotti in polvere e dispositivi di erogazione di questo tipo quando si eseguono cicli continui di lavaggio e asciugatura.

Questo capitolo descrive brevemente le fasi principali dell'esecuzione di un ciclo di lavaggio e asciugatura. Per una spiegazione dettagliata delle varie funzioni, opzioni e specifiche caratteristiche della macchina, consultare i relativi capitoli nel libretto di istruzioni.

Preparazione della biancheria

Selezionare e suddividere la biancheria in base alle istruzioni riportate sulle etichette di ciascun capo. Controllare sempre le istruzioni per il lavaggio.

Caricamento della biancheria

Aprire l'oblò.

Introdurre la biancheria nella lavatrice. Chiudere l'oblò spingendolo fino allo scatto di chiusura e verificare che nessun capo ostruisca la chiusura.

Aggiunta del detersivo nella macchina

Aprire il cassetto, scegliere il detersivo e versarne la quantità consigliata.

Non superare il dosaggio indicato di seguito

Chiudere nuovamente il cassetto.

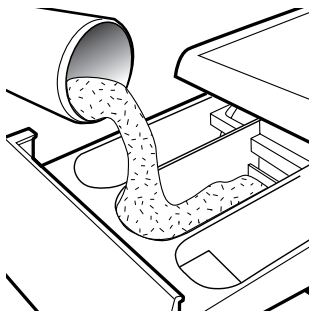

Scompartimento	Lavaggio	Quantità massima di detersivo in polvere/liquido
I	Prelavaggio (opzione)	100 ml
II	Lavaggio principale (tutti i programmi)	200 ml
	Ammorbidente	100 ml

Selezione del programma

Consultare la guida ai programmi o la descrizione dei programmi riportata nella legenda presente sulla parte frontale della macchina per selezionare il programma più adatto.

Per selezionare il programma, ruotare il selettore dei programmi e allineare il nome del programma con l'indicatore.

Controllare che la spia STOP lampeggi; in caso contrario, verificare che l'oblò sia chiuso correttamente.

Verificare che il rubinetto sia aperto e che il tubo di scarico sia posizionato correttamente.

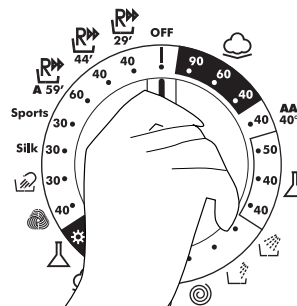

Selezionare le opzioni di lavaggio desiderate

Selezionare il tempo di asciugatura appropriato in base alla tabella di pagina 99.

Avvio del ciclo

Premere il pulsante . Le spie e START si accendono e pochi secondi dopo il programma ha inizio.

Non tentare di aprire l'oblò quando la spia è accesa.

Non aprire il cassetto durante l'esecuzione del programma di lavaggio.

Se si desidera interrompere il programma, premere il pulsante : trascorsi due minuti, l'oblò può essere aperto. Per annullare il programma, ruotare il selettore dei programmi sulla posizione OFF. Un nuovo programma può essere selezionato dopo l'annullamento del precedente.

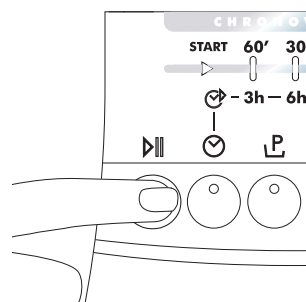

Per collaudare l'asciugatura del bucato

Durante l'esecuzione della fase di asciugatura è possibile controllare il grado di asciugatura del bucato.

Premere il pulsante  : la macchina entra in modalità di pausa, segnalata dal lampeggiamento della durata sul display CHRONOVISION e dei pulsanti delle opzioni.

Dopo 2 minuti, la spia  si spegne, per segnalare che è possibile aprire l'oblò e controllare il carico.

Fare molta attenzione, in quanto il vetro dell'oblò o il bucato possono essere molto caldi.

Per riprendere il ciclo, chiudere l'oblò e premere il pulsante . Il programma si riavvia, fino a esaurimento del tempo residuo.

Una volta terminato il programma:

Attendere che il dispositivo di blocco dell'oblò scatti.

Trascorsi un paio di minuti, la spia  si spegne ed è possibile aprire l'oblò.

Prima di selezionare il programma successivo, spegnere la macchina ruotando il selettore dei programmi sulla posizione OFF (così facendo la memoria della macchina viene azzerata).

Aprire l'oblò.

Estrarre la biancheria.

Scollegare la spina dall'alimentazione elettrica e chiudere la presa dell'acqua dopo ogni utilizzo.

Pulizia e manutenzione ordinaria

La lavatrice richiede una manutenzione minima, ma l'attenzione costante ad alcuni semplici accorgimenti può garantire la durata e il buon funzionamento della macchina.

Non utilizzare detersivi o spugnette abrasive, prodotti per la pulizia o la lucidatura a base di solventi; per la pulizia dell'esterno della macchina è sufficiente un panno morbido inumidito.

Pulizia del dispenser detersivi

1. Pulire periodicamente gli scomparti per rimuovere residui di detersivo e additivi.
2. Per effettuare la pulizia, estrarre il cassetto con decisione dalla macchina, ma senza forzarlo.
3. Pulire gli scompartimenti, il tappo e il coperchio del sifone sotto l'acqua corrente calda.
4. Rimuovere gli eventuali residui di detersivo in polvere dalla sede del dispenser.
5. Rimontare il cassetto.

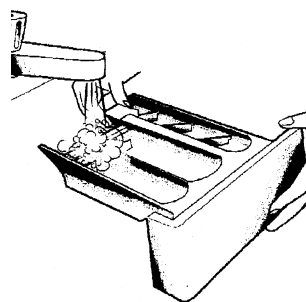
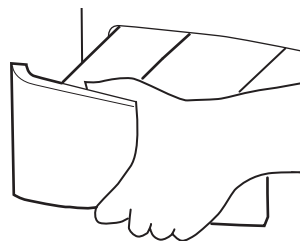

Pulizia dell'oblò

Pulire regolarmente l'oblò utilizzando un panno umido. Una perdita di acqua dall'oblò può essere dovuta ad un accumulo di sporco e residui lasciati dall'acqua.

Non utilizzare detersivi abrasivi poiché potrebbero graffiare la superficie.

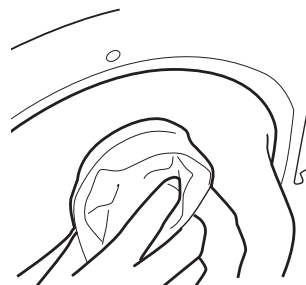

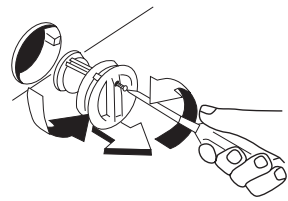
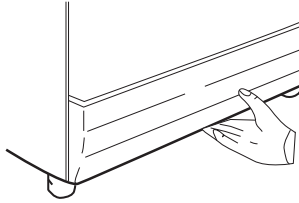

Pulizia del filtro

La macchina è dotata di un filtro speciale che impedisce l'ostruzione del tubo di scarico da parte di oggetti quali monete, bottoni, ecc. Gli oggetti possono venire recuperati nel seguente modo:

1. Rimuovere lo zoccolo tirandolo delicatamente dal fondo verso l'esterno e verso l'alto.
2. Utilizzare lo zoccolo per raccogliere l'acqua rimasta nel filtro.
3. Utilizzare un cacciavite per allentare la vite che trattiene il filtro, ruotare il filtro in senso antiorario fino a farlo bloccare, rimuoverlo e pulirlo. Dopo la pulizia, riassemble il filtro seguendo le istruzioni riportate in precedenza in ordine inverso.

Rimontare lo zoccolo.

Si consiglia di pulire frequentemente il filtro, almeno una volta al mese.

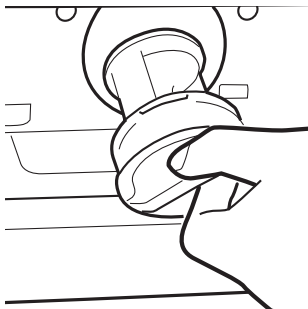

Lavaggio di manutenzione

Utilizzando quantità ridotte di detersivo e scegliendo basse temperature di lavaggio, si può causare l'accumulo progressivo di grasso, sporco e incrostazioni. Nel corso del tempo, questi depositi possono danneggiare la macchina, oltre a rovinare il bucato. Possono inoltre causare la fuoriuscita di cattivi odori dalla macchina. Si consiglia pertanto di eseguire un lavaggio di manutenzione un paio di volte all'anno per tenere la lavatrice e le tubature pulite e libere da tali depositi. È sufficiente lanciare il programma  90 senza carico, ma con la quantità di detersivo normalmente prevista.

Il completamento di questo lavaggio richiede circa 2 ore.

Ricerca guasti

Quale può essere la causa...

Problemi che può risolvere l'utente

Prima di rivolgersi al Centro Assistenza GIAS, consultare la seguente checklist. La chiamata verrà addebitata all'utente nel caso in cui risulti che la macchina funziona o è stata installata o utilizzata in maniera errata. Se il problema persiste anche dopo aver eseguito i controlli consigliati, rivolgersi al servizio di assistenza GIAS che sarà a disposizione per suggerire eventuali soluzioni per telefono.

La macchina non entra in funzione...

- Chiudere l'oblò. Controllare che la macchina sia alimentata elettricamente. Selezionare un programma e premere . Controllare che la spia del dispositivo di blocco dell'oblò  sia accesa.

In caso contrario, effettuare i seguenti controlli:

1. La macchina è collegata all'alimentazione elettrica?
 2. L'alimentazione elettrica è funzionante? (controllare un'altra presa)
 3. Fusibile della macchina bruciato? In tal caso, sostituirlo.
- Se la spia del dispositivo di blocco dell'oblò  è accesa, ma la macchina non entra in funzione, significa che non può riempirsi d'acqua; effettuare i seguenti controlli:
 1. Controllare che la manopola programmi sia correttamente allineata al programma desiderato.
 2. Il rubinetto della presa dell'acqua è aperto?
 3. I tubi sono piegati o in qualche modo ostruiti?

La macchina non scarica...

- Assicurarsi che non vi sia un intasamento nel tubo di scarico o che questo non sia piegato.
- Il tubo di scarico è installato correttamente? Se collegato allo scarico del lavello, assicurarsi di aver tagliato la membrana o tolto il tappo dallo scarico sottolavello.
- Controllare che non vi siano corpi estranei nel filtro. In caso contrario, pulire il filtro.

Se il problema riscontrato rientra tra quelli elencati sopra, correggerlo e avviare la macchina con un ciclo di centrifuga per scaricare l'acqua.

Acqua sul pavimento attorno alla lavatrice....

- Il tubo di riempimento è ben serrato? Se sì, sostituire le rondelle in gomma e serrare nuovamente.
- Lo scarico fisso o lo scarico domestico è bloccato? In tal caso, provvedere personalmente a liberare l'ostruzione o chiamare un idraulico..
- Sono presenti tessuti o accumuli di sporco tra la guarnizione in gomma e il vetro dell'oblò? Tenere sempre puliti il vetro e la guarnizione dell'oblò, facendo in

modo che non vi restino impigliati capi di biancheria durante il caricamento.

La macchina non centrifuga...

- La macchina ha scaricato l'acqua? Verificare i punti evidenziati sopra.
- È stata selezionata un'opzione che modifica il tipo di centrifuga? Controllare la funzione nella descrizione dei comandi.
- Il carico è sbilanciato? Per ridurre il rumore e le vibrazioni e migliorare in tal modo l'affidabilità e la durata di vita, la macchina è dotata di un sensore elettronico che verifica che il carico sia bilanciato correttamente. Per migliorare le prestazioni della centrifuga, il carico può essere ridistribuito manualmente al termine del ciclo e quindi nuovamente centrifugato.



La macchina è rumorosa o vibra molto durante il ciclo...

- Il sistema di immobilizzazione per il trasporto è stato completamente rimosso? Verificare che il supporto e il materiale di imballaggio in polistirolo siano stati rimossi dalla macchina.
- Sono rimasti piccoli oggetti nelle tasche di indumenti che fanno rumore nel cestello e possono provocare danni?
- Il carico è sbilanciato? Interrompere il programma, ridistribuire il carico e riavviare.

Il programma richiede un tempo eccessivo...

- Alcuni programmi richiedono effettivamente tempi piuttosto prolungati (oltre 2 ore). La bassa pressione dell'acqua può aumentare la durata del programma.

L'oblò non si apre...

- Il programma è terminato?
La spia STOP è accesa? In caso contrario, il programma non è completato..
La spia  si è spenta? Se è ancora accesa, attendere un paio di minuti: la spia si spegnerà e sarà possibile aprire l'oblò.
- Il programma è terminato ma l'oblò rimane bloccato? Le spie START e  lampeggiano in modo intermittente per segnalare che l'alimentazione d'acqua è stata interrotta durante il ciclo di lavaggio. Portare il selettore programmi su OFF per azzerare la macchina, dopodiché sarà possibile aprire l'oblò.
- Se nel cestello rimane acqua, consultare la precedente sezione 'La macchina non scarica...'

Problemi con il dispenser...

- Non tutto il detersivo è stato erogato.
 1. Controllare che il rubinetto della presa dell'acqua sia completamente aperto.
 2. Verificare che il tubo di carico non sia piegato.
- Il cassetto non si chiude completamente..
 1. Controllare che il cassetto sia correttamente allineato
 2. Verificare che il cassetto non sia intasato di detersivo (Vedere il capitolo Pulizia e Manutenzione Ordinaria)

- Dal dispenser fuoriesce vapore. È un fenomeno del tutto normale: il cassetto viene utilizzato dalla macchina come apertura di ventilazione.

Il carico di biancheria non è asciutto...

- È stato selezionato un tempo sufficiente per l'asciugatura del carico? (Consultare la Guida ai tempi di asciugatura a pagina 99.)
- Il programma di lavaggio selezionato viene seguito automaticamente da un programma di asciugatura? (Consultare la Guida ai programmi a pagina 104/105.)
- La biancheria è stata correttamente centrifugata prima dell'asciugatura? Selezionare un programma di centrifuga per rimuovere l'acqua in eccesso.
- È stato selezionato il corretto programma di asciugatura? Seguire le istruzioni riportate sull'etichetta dei capi.

Non dimenticare che la chiamata può essere soggetta a pagamento, se le cause di malfunzionamento della macchina sono attribuibili a un uso improprio o a un'installazione non corretta.

Nota:

L'uso di detersivi ecologici senza fosfati (verificare le informazioni sulla confezione) può avere i seguenti effetti.

- L'acqua di scarico può essere più torbida a causa della presenza di polvere bianca (zeoliti) in sospensione, che comunque non influisce sul risciacquo.
- Presenza di polvere bianca sulla biancheria dopo il lavaggio, che comunque non viene assorbita dal tessuto e non ne altera il colore.
- La presenza di schiuma nell'ultimo risciacquo non indica necessariamente un risciacquo non riuscito. In tali casi, effettuare più cicli di risciacquo non è di alcuna utilità.

Interruzione di corrente

In caso di un'interruzione di corrente, il ciclo di lavaggio verrà interrotto e il programma di lavaggio e le varie funzioni verranno sospese. Una volta ripristinata la corrente, il programma di lavaggio e le varie funzioni riprenderanno dallo stesso punto e completeranno il programma.

Durante un'interruzione di corrente, è possibile scaricare l'acqua e togliere la biancheria dalla macchina nel seguente modo:

1. Spegnere la macchina agendo sulla manopola programmi e sull'alimentazione di rete. Togliere la spina dalla presa di corrente.
2. Spostare delicatamente la macchina in modo che la parte posteriore sia accessibile. Attenzione seguire le note sulla sicurezza riportate nella sezione "Note sulla sicurezza" del presente manuale.
3. Sganciare il tubo di scarico dal pannello posteriore della macchina e mettere il tubo in un catino o sul pavimento. Quando il catino è pieno, sollevare l'estremità del tubo di scarico oltre la parte superiore della macchina in modo da fermare il flusso d'acqua. Svuotare e riposizionare il catino e proseguire con lo svuotamento della macchina fino a quando questa non sarà vuota.
4. Una volta svuotata completamente la macchina, agganciare il tubo alla parte posteriore della macchina. Aprire il portellone e togliere la biancheria.

L'oblò può essere aperto 2 minuti circa dopo l'interruzione di corrente.

Non cercare di forzare l'oblò.

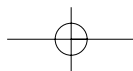
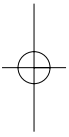

Introduction	117
Informations sur la livraison	177
A faire	117
A ne pas faire	118
Déballage du produit	119
Installation	121
Choisissez un emplacement	121
Alimentation électrique	122
Alimentation en eau	122
Branchement sur l'alimentation en l'eau froide	123
Branchement au dispositif d'évacuation	124
Mise en place de la machine	125
Ajustement des pieds	125
Testez l'installation	126
Conseils de lavage et de séchage	127
Chargement de votre machine à laver	127
Tri du linge	127
Guide de séchage	128
Le doseur	129
Dosage du détergent	129
Mode de dosage	130
Le panneau de commande	131
Options de lavage et séchage	134
Fonctions automatiques	138
Sélecteur de programmes	139
Programmes spéciaux	140
Programmes de gain de temps	141
Guide de programmation	142
Cycle de lavage et de séchage typique	144
Sélection du programme	145
Mise en marche du cycle	145
Nettoyage et entretien de routine	147
Dépistage de pannes	149
Panne de courant	152

Introduction

Veillez lire et suivre ces instructions avec soin et utiliser la machine en conséquence. Ce livret contient des instructions importantes sur la sécurité d'utilisation, l'installation et l'entretien de la machine, ainsi que des conseils utiles pour obtenir les meilleurs résultats possibles lors de son utilisation.

Conservez toute la documentation dans un endroit sûr pour pouvoir vous y reporter à une date ultérieure ou la transmettre aux prochains propriétaires.

Vérifiez que la machine ne s'est pas détériorée en transit. Si c'est le cas, contactez GIAS pour une opération de dépannage.

Informations sur la livraison

Vérifiez que les articles suivants ont bien été livrés avec l'appareil :

- Manuel d'utilisation
- Carte de garantie
- Bonde
- Tuyau d'admission et crochet de support du tuyau (voir la section Déballage et installation)
- Panneau inférieur et 2 fixations à pousoir
- Étiquette d'énergie

A faire

- Tous les matériaux de conditionnement utilisés sont écologiques et recyclables. Veuillez les éliminer de manière écologique. Votre municipalité pourra vous donner le détail exact des méthodes d'élimination en vigueur.
- Pour assurer la sécurité lors de l'élimination d'une vieille machine à laver, veuillez débrancher la fiche du courant de secteur, couper le câble d'alimentation et le détruire avec la fiche. Pour empêcher que les enfants ne s'enferment dans la machine, cassez les charnières de la porte ou son dispositif de verrouillage.
- Cette machine est conçue uniquement pour usage domestique, soit pour laver, rincer et essorer le linge domestique et les vêtements.

Si l'appareil ne fonctionne pas correctement ou s'il tombe en panne, mettez-le à l'arrêt, débranchez-le du courant de secteur, coupez l'alimentation en eau et ne touchez pas à la machine. Consultez le service GIAS pour prévoir une éventuelle réparation.

A ne pas faire

- Ne touchez pas la machine si vous avez les mains ou les pieds mouillés ou humides.
- Ne vous appuyez pas sur la porte lorsque vous chargez la machine et n'utilisez pas la porte pour soulever ou déplacer la machine.
- N'utilisez pas d'adaptateurs, de multi-prises et/ou de rallonges.
- Ne laissez pas des enfants jouer avec la machine ou avec ses commandes.
- N'essayez pas d'ouvrir la porte lorsque l'eau est visible dans le tambour ou lorsque le témoin lumineux () est allumé.

Le non-respect de ces instructions peut compromettre la sécurité de votre appareil. Un appel de service peut vous être facturé si la défaillance de votre appareil est causée par une mauvaise utilisation.

Déballage du produit

Déballer la machine à proximité de son emplacement définitif.

1. Découpez l'emballage avec soin tout autour de la partie inférieure de la machine.

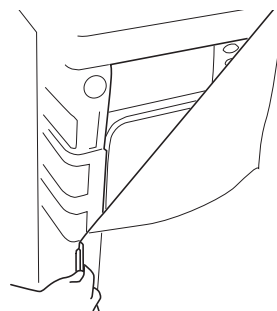

2. Posez la machine sur le côté et enlevez la base et les deux cales de polystyrène situées de chaque côté de la machine. Nous vous recommandons de faire appel à une seconde personne pour vous aider à soulever et à manœuvrer la machine.

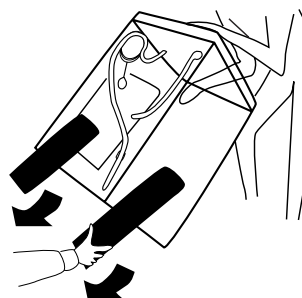

Mettez l'emballage au rebut en toute sécurité. Conservez hors de portée des enfants car il représente une source de danger potentielle.

3. Remettez la machine en position verticale, enlevez le reste de l'emballage et l'écrou central qui fixe la barre de transit en place.

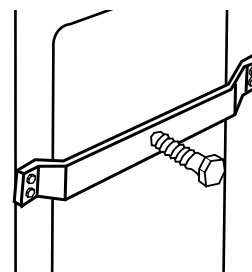

4. Enlevez les quatre écrous de fixation de la barre de transit et tirez le support de transit.

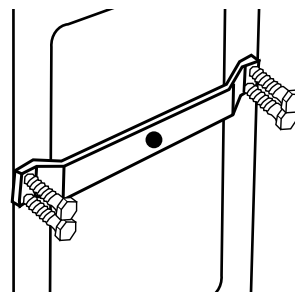

Nous vous recommandons de conserver le support et les vis de transit pour protéger la machine en cas de déplacement ultérieur. Les fabricants déclinent toute responsabilité en cas de détérioration de la machine résultant du non-respect des instructions sur la dépose de la protection de transit. Tous les frais d'installation sont à la charge de l'utilisateur.

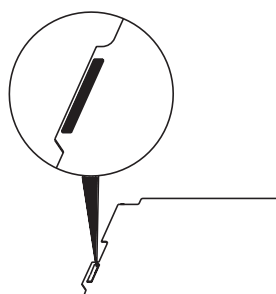

5. Prenez le panneau inférieur fourni et installez les deux bandes adhésives en retirant le support en papier d'un côté et en plaçant les bandes de chaque côté au panneau inférieur.

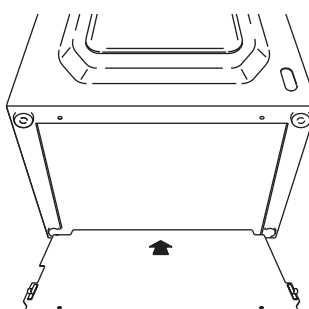

6. Inclinez la machine vers l'avant et placez le panneau inférieur sous l'avant de la machine. Enlevez le reste du support en papier de la bande adhésive et placez le panneau inférieur en bas du caisson de la machine.

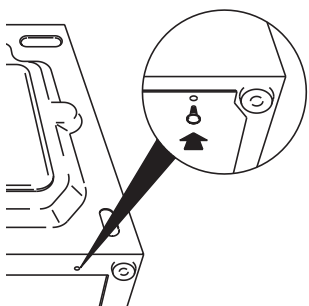

7. Prenez les deux pinces de fixation en plastique et fixez le panneau inférieur au socle de la machine. Remettez la machine en position verticale.

8. Bouchez le trou central situé à l'arrière de la machine avec le bouchon que vous trouverez dans le sac d'instructions.

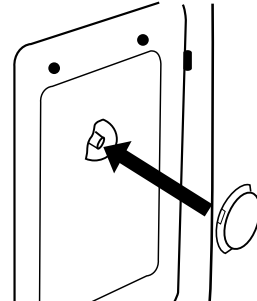

Directive européenne 2002/96/CE

Cet appareil est commercialisé en accord avec la directive européenne 2002/96/CE sur les déchets des équipements électriques et électroniques (DEEE).

En vous assurant que ce produit est correctement recyclé, vous participez à la prévention des conséquences négatives sur l'environnement et la santé publique qui pourrait être causé par une mise au rebut inappropriée de ce produit.

Le symbole sur ce produit indique qu'il ne doit pas être traité comme un déchet ménager. Il doit être rapporté jusqu'à un point de recyclage des déchets électriques et électroniques.

La collecte de ce produit doit se faire en accord avec les réglementations environnementales concernant la mise au rebut de ce type de déchets.

Pour plus d'information au sujet du traitement, de la collecte et du recyclage de ce produit, merci de contacter votre mairie, votre centre de traitement des déchets ou le magasin où vous avez acheté ce produit.

Installation

Choisissez un emplacement

- Une fois la machine installée, vérifiez que la prise électrique et les robinets d'alimentation en eau sont facilement accessibles.
- Vérifiez qu'il y a suffisamment de place pour la machine. Sélectionnez un espace d'au moins 600 mm de large et 850 mm de haut. Laissez également suffisamment de place pour ouvrir la porte à fond de manière à charger et décharger la machine facilement.
- Maintenez le dessous et les alentours de la machine libres de matériaux combustibles comme les peluches, le papier, les chiffons, les produits chimiques, etc.

Ne branchez pas l'appareil et ne mettez pas en marche l'interrupteur de secteur tant que l'installation n'est pas terminée.

Un appel de service peut vous être facturé si la défaillance de votre appareil est causée par une installation incorrecte.

Si le cordon électrique de cet appareil est endommagé, il doit être remplacé par un cordon spécial qui est **UNIQUEMENT disponible auprès du service des pièces de rechange de GIAS. Il doit être installé par une personne compétente.**

Alimentation électrique

Les machines à laver sont prévues pour une tension monophasée de 230 V, 50 Hz. Vérifiez que la tension nominale du circuit d'alimentation est réglée sur 10 A minimum.

L'électricité peut être extrêmement dangereuse.

Cette machine à laver doit être mise à la terre.

La prise de courant et la fiche de la machine doivent être du même type.

N'utilisez pas de multi-prises et/ou de rallonges.

Les fils du câble de secteur sont colorés en fonction des codes suivants :

Bleu	NEUTRE
Marron	SOUS TENSION
Vert et jaune	TERRE

La machine est conforme aux directives européennes 89/336/EEC, 73/23/EEC et à leurs modifications ultérieures.

Alimentation en eau

- La pression d'eau froide doit se situer entre 0,05 et 0,8 Mpa.
- **Ne branchez pas la machine sur un chauffe-eau instantané mono-prise.**
- Le robinet d'alimentation en eau doit être accessible une fois la machine installée.
- Avant de brancher le tuyau de remplissage, vérifiez que l'eau coule du robinet d'eau qui sera utilisé.

Branchement sur l'alimentation en eau froide

Cette machine est équipée d'un tuyau de remplissage dont les extrémités sont munies d'embouts filetés de 19 mm. Ce tuyau est installé entre le connecteur fileté de l'appareil et l'alimentation en eau.

Veillez à n'utiliser que le nouveau tuyau fourni pour connecter la machine et vérifiez que les rondelles sont bien en place à l'intérieur des connecteurs du tuyau.

Ne réutilisez pas d'anciens tuyaux qui sont installés sur d'autres machines.

Ne serrez pas trop les raccords. Un serrage manuel est suffisant.

Assurez-vous de ne pas coincer ou couder les tuyaux.

1. Branchez l'extrémité du coude du tuyau fourni dans l'orifice fileté situé à l'arrière de la machine.
Tuyau gris sur l'orifice fileté blanc de la machine.
2. Serrez le connecteur.

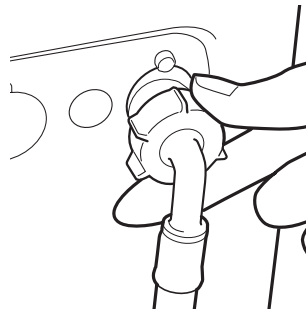

3. Raccordez les extrémités droites des tuyaux sur l'alimentation en eau ; **vérifiez qu'il n'y a pas de coudes.**
4. **Ouvrez l'alimentation en eau et vérifiez la présence éventuelle de fuites.** En cas de fuite, coupez l'alimentation en eau, débranchez le tuyau et assurez-vous que les rondelles d'étanchéité sont bien en place. Remettez le tuyau et ouvrez l'alimentation en eau.

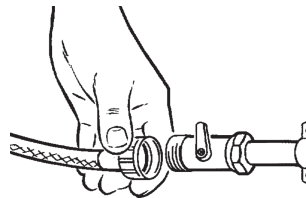

Aqua-stop

Certains modèles sont fournis avec un tuyau spécial à double paroi qui contient un robinet d'eau (A). Si le tuyau interne éclate, le robinet coupe automatiquement l'alimentation en eau pour empêcher les inondations. Le témoin devient rouge (B). Dans ce cas, coupez immédiatement l'alimentation en eau et procurez-vous un tuyau de rechange auprès du service GIAS.

L'installation est identique à celle d'un tuyau conventionnel et l'extrémité du robinet du tuyau aqua-stop est connectée sur l'alimentation en eau.

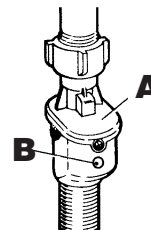

Branchement au dispositif d'évacuation

Cette machine doit être connectée conformément aux réglementations en matière d'alimentation en eau. Les arrêtés municipaux en matière d'évacuation d'eau interdisent la connexion à un égout d'eau de surface.

Décidez de l'option de plomberie qui vous convient le mieux et suivez ensuite les instructions qui figurent ci-dessous.

Toutes les machines sont testées avec de l'eau avant de quitter l'usine, alors il se peut qu'une petite quantité d'eau reste dans le tambour et le tuyau d'évacuation.

Il y a un risque d'inondation si l'installation n'est pas effectuée correctement.

Option 1

Connexion du tuyau d'évacuation des eaux sales (trappe d'évacuation des eaux sales)

Installez le crochet de support sur le tuyau de sortie. Placez à un minimum de 800 mm du sol.

Après avoir enlevé la bonde ou coupé la membrane du système d'évacuation des eaux sales, fixez le tuyau de sortie en toute sécurité au système d'évacuation, à l'aide d'une pince.

Fixez le crochet de support à une hauteur d'au moins 800 mm pour éviter que l'eau ne retourne dans la machine.

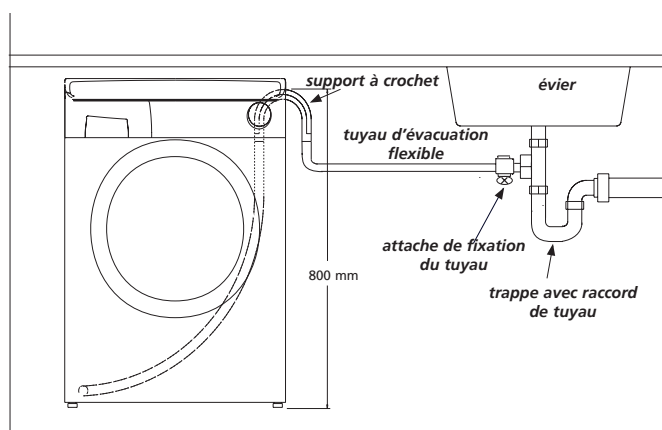

Option 2

Dans une colonne d'alimentation

Vérifiez que la colonne d'alimentation ne se trouve pas à proximité d'une prise électrique.

Installez le crochet de support sur le tuyau de sortie. Installez le tuyau dans la colonne d'alimentation en veillant à ce que le tuyau se trouve au moins à 500 mm du sol.

Enfoncez le tuyau de sortie sur une profondeur d'environ 100 mm dans la colonne d'alimentation.

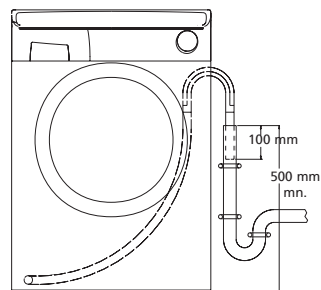

Mise en place de la machine

La machine est lourde, alors vous devez faire attention lorsque vous la déplacez. Nous vous recommandons d'être à deux pour déplacer la machine afin d'éviter les efforts excessifs et les blessures éventuelles.

- Prenez soin de ne pas endommager le sol lorsque vous déplacez la machine.
- Lorsque vous déplacez la machine jusqu'à son emplacement définitif, prenez soin de ne pas couder ou endommager le tuyau qui se trouve à l'arrière de la machine.

Ne pas tirer ou soulever la machine par sa porte.

Ajustement des pieds

Lorsque la machine est en place, les pieds doivent être ajustés pour mettre la machine de niveau. Si la machine n'est pas de niveau, il se peut qu'elle devienne bruyante ou qu'elle bouge.





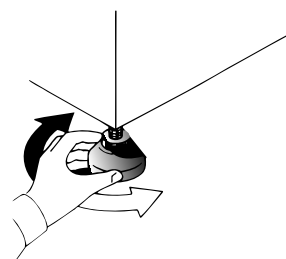



Ajustez les pieds qui se trouvent aux angles avant de la machine, jusqu'à ce qu'elle soit stable et de niveau.

Lorsque la machine est stable et de niveau, serrez les écrous de fixation situés sur les deux pieds.



Testez l'installation

Consultez le guide de programmation pour le détail de sélection des programmes.

1. Ouvrez l'alimentation en eau et vérifiez la présence éventuelle de fuites au niveau des tuyaux de remplissage.
2. Ouvrez l'alimentation électrique.
3. Sélectionnez le programme d'essorage  /  et appuyez sur le bouton  pour mettre la machine en marche. Laissez le programme se poursuivre pendant une minute et ensuite annulez le programme en remettant le sélecteur en position OFF. Ceci permet d'éliminer l'eau qui reste dans la machine suite aux essais en usine.
4. Pour vérifier le remplissage de la machine en eau froide :
Sélectionnez le programme de rinçage  /  et appuyez sur le bouton  pour mettre la machine en marche.
Attendez que toute l'eau soit vidangée. Vérifiez qu'il n'y a pas de fuite ou de débordement au niveau de la sortie de vidange.
5. Mettez la machine à l'arrêt à la fin du cycle en tournant le bouton de commande à la position OFF.
6. Sélectionnez le programme d'essorage  /  et appuyez sur le bouton  pour mettre la machine en marche. Si la machine prend plus d'une minute à se vider, vérifiez la présence éventuelle de coudes au niveau du tuyau d'évacuation.

Les essais d'installation sont alors terminés.

**Ce programme
dure environ
2 heures.**

Vous avez maintenant installé la machine correctement et nous vous conseillons de la faire tourner pour vérifier que le tambour est bien propre après les essais et la période de stockage de la machine. Sélectionnez le programme  90 et faites tourner la machine pendant un cycle complet, en n'utilisant que du détergent et de l'eau. Vérifiez que la minuterie de séchage est en position OFF.

Conseils de lavage et de séchage

Les conseils suivants visent à vous aider à obtenir les meilleurs résultats possibles de votre machine tout en l'utilisant de la manière la plus écologique et la plus économique possible. Il est également important de comprendre les articles que vous devez éviter d'incorporer dans votre linge pour veiller à un fonctionnement sûr et fiable de votre machine.

Chargement de votre machine à laver

Pour réduire plus encore la consommation d'énergie, d'eau et de détergent, nous vous recommandons d'utiliser votre machine à pleine charge. Vous pouvez réaliser des économies de jusqu'à 50 % en procédant à un lavage à pleine charge plutôt que deux en demi-charge.

Ne chargez pas excessivement la machine pour ne pas affecter la qualité du lavage ou détériorer la machine ou votre linge.

Quand le pré-lavage est-il vraiment nécessaire ?

Uniquement lorsque le linge est particulièrement sale ! Vous pouvez réaliser des économies de 5 à 15 % en désactivant l'option de pré-lavage pour le linge moins sale. Traitez les taches tenaces avec un détachant lavable.

Quelle température de lavage dois-je sélectionner ?

L'utilisation de détachants avant le lavage à la machine réduit la nécessité de laver à des températures supérieures à 60°C.

Un lavage à une température de 40°C peut produire des économies d'énergie de jusqu'à 50 %.

Linge très sale

Pour obtenir les meilleurs résultats possibles lorsque vous lavez du linge particulièrement sale, nous vous recommandons de limiter le nombre d'articles que vous mettez dans la machine. Laissez de la place dans le tambour pour que les articles circulent plus librement et pour optimiser le lavage.

Tri du linge

Articles à éviter

Nous vous recommandons de **ne pas** laver les soutiens-gorge avec armature dans la machine. Si l'armature se décroche, vous risquez d'endommager vos vêtements ainsi que la machine. Si l'étiquette de conseil de lavage indique que le soutien-gorge est lavable en machine, nous vous conseillons de le placer dans un sac.

Recommandations

Suivez toujours l'étiquette de conseil de lavage qui se trouve sur les vêtements.

Fermez les fermetures éclair, nouez les ficelles et fermez les pressions pour empêcher que le linge n'accroche. Vérifiez qu'il n'y a pas de pièces de monnaie ou autres articles de petites dimensions dans les poches.



Vérifiez qu'il n'y a pas d'objets métalliques dans le linge pour ne pas endommager le linge ou la machine. Placez les petits articles dans un sac à lessive.



Le séchage

En plus des conseils ci-dessus, veuillez respecter les directives ci-dessous lors du séchage de vêtements.

Tri du linge à sécher :

- **Par symbole de soin d'entretien:**
Vous les trouverez sur le col ou la couture intérieure :

 Convient pour séchage en machine.  Séchage à haute température.

 Séchage à basse température uniquement.  Ne séchez pas en machine.

Si le vêtement ne comporte aucune étiquette de conseils de lavage, considérez qu'il ne convient pas pour le séchage en machine.

- **Par quantité et épaisseur**
Lorsque la charge est plus importante que la capacité du sèche-linge, séparez les vêtements selon leur épaisseur (ex : les serviettes des sous-vêtements fins).
- **Par type de tissu**
Coton/toile de lin : Serviettes, jersey en coton, linge de lit ou de table.
Synthétiques : Chemisiers, chemises, blouses etc. en polyester ou polyamide, ainsi que pour les mélanges de coton/synthétique.

Choses à éviter

- Les lainages, la soie, les tissus délicats, les bas de nylon, les broderies délicates, les tissus ayant des décorations métalliques, les vêtements avec des bordures en PVC ou en cuir, les chaussures de sport, les articles volumineux comme les sacs de couchage, etc.
- Ne séchez pas les articles qui ont été traités avec un liquide de nettoyage à sec ou les vêtements en caoutchouc (risque d'incendie ou d'explosion).
- Quand elles sont chauffées, les mousses alvéolaires peuvent dans certains cas brûler par combustion spontanée. Les articles en plastique alvéolaire, en caoutchouc alvéolaire et en caoutchouc ne conviennent pas au séchage en machine. Les articles fabriqués à partir de ces matériaux **NE DOIVENT PAS** être placés dans le sèche-linge.
- N'essayez pas de sécher les articles qui dégoulinent d'eau, afin de ne pas endommager la machine. Essorez ces articles au préalable.

Ne pas utiliser la machine pour laver et sécher les articles qui n'ont pas d'étiquette de conseil de lavage.

Ne pas laver et sécher les articles qui ont été antérieurement traités avec des solvants.

Le doseur

COMPARTIMENT I

Détergent pour le pré-lavage
Dosage maximum
100 ml de poudre

COMPARTIMENT II

Détergent pour le lavage principal
Dosage maximum 200 ml
de poudre à laver

COMPARTIMENT

Assouplissant
Dosage maximum 100 ml

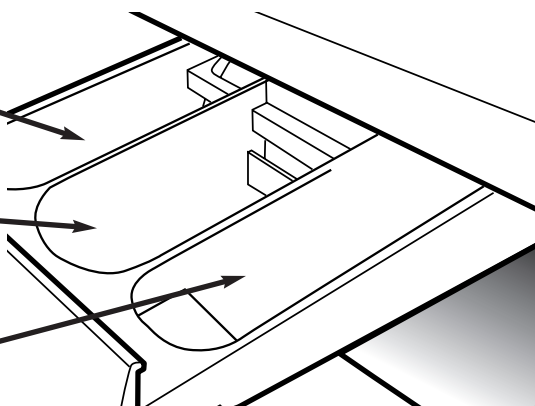

Dosage du détergent

N'utilisez que des détergents qui conviennent à un lavage en machine. Vous obtiendrez les meilleurs résultats possibles en utilisant un minimum de produits chimiques, en tenant compte du degré de saleté du linge et en sélectionnant soigneusement le type de détergent nécessaire.

La quantité de détergent à utiliser dépend :

- **de la dureté de l'eau.**
En fonction de la dureté de l'eau et du type de détergent utilisé, il est possible de réduire la quantité de détergent utilisé.
Plus l'eau est douce, moins vous avez besoin de détergent.
- **du degré de saleté.**
Il est possible de réduire la quantité de détergent utilisée selon le degré de saleté.
Utilisez moins de détergent pour le linge moins sale.
- **de la quantité de linge.**
Il est possible de réduire la quantité de détergent lorsque vous lavez uniquement quelques articles.
Pour les lots plus petits, utilisez moins de détergent.

Les dosages qui figurent sur l'emballage des détergents pour le lavage d'articles délicats s'appliquent généralement à un lot de plus petite taille. **Suivez toujours les instructions de dosage qui figurent sur l'emballage du détergent.**

NE PAS dépasser la dose de détergent maximum

Ne rien mettre dans le bac hormis des détergents prévus pour être ainsi distribués afin d'éviter les possibilités de blocage ou de détérioration.

Mode de dosage

Il existe trois bacs à détergents :

- le premier, identifié par "I" est réservé au détergent utilisé pendant le prélavage.
- le second, identifié par "II" est réservé au détergent utilisé pendant le lavage principal.
- le troisième identifié par  est réservé aux additifs spéciaux comme les assouplissants, les parfums, l'amidon, les agents éclaircissants, etc...

Dosage dans le tambour

Les détergents liquides et certains détergents en tablettes sont distribués depuis le tambour de la machine, à l'aide du doseur recommandé qui est placé directement sur le linge, vers l'arrière du tambour. Certains détergents en tablette sont conçus pour être placés à l'intérieur du bac de dosage. Vérifiez l'emballage du détergent pour tous renseignements complémentaires.

Le panneau de commande

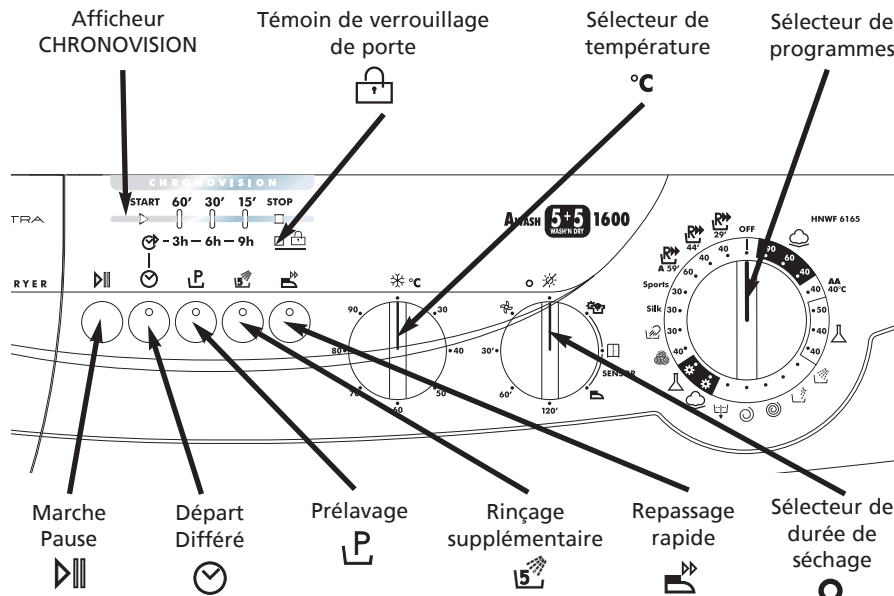

Le sélecteur de programme doit être remis en position OFF pour remettre les commandes à zéro entre chaque cycle de lavage.

Mise en marche de la machine

La machine est mise en marche en sélectionnant un programme sur le sélecteur de programme. Ce mode est indiqué par le voyant lumineux STOP, qui clignote jusqu'à ce que la machine se mette en marche ou jusqu'à ce qu'elle soit remise en position OFF.



Marche/Pause (▶|||)

Marche

Après avoir sélectionné le programme et les options voulues, appuyez sur la touche ▶||| une seule fois pour mettre la machine en route. Le voyant STOP s'arrête alors de clignoter et le voyant START s'allume. Il y aura un court délai avant le déclenchement du programme pendant que la machine établit les paramètres de lavage du programme et des options sélectionnés. Si la durée du programme que vous avez sélectionné est inférieure à 60 minutes, l'indicateur de temps restant s'allumera en conséquence. Le voyant lumineux  s'allume également quelques secondes après que le bouton ▶||| a été enfoncé.

Lors de la mise en marche du cycle de lavage suivant, le sélecteur de programme doit être remis en position OFF avant de sélectionner et de lancer le programme suivant.

Pause

Il est possible d'arrêter momentanément le programme pendant le cycle de lavage, en maintenant le bouton  enfoncé pendant environ deux secondes. Lorsque la machine est en mode de pause, les boutons d'options et le temps restant du programme clignotent dans l'indicateur CHRONOVISION. Le voyant lumineux  reste allumé pendant environ 2 minutes. Il est possible d'ouvrir la porte une fois le voyant lumineux éteint. Pour relancer le programme, appuyez une nouvelle fois sur le bouton .

Annulation et changement de programme

Pour annuler le programme, le sélecteur doit être mis à la position OFF.

Sélectionnez un nouveau programme et mettez-le en marche, comme expliqué ci-dessus.

Témoin de verrouillage de porte ()

Le voyant lumineux  s'allume lorsque la porte est totalement fermée et que la machine est en marche.

Lorsque la touche  est enfoncée sur la machine et que la porte est fermée, l'indicateur clignote temporairement puis s'allume. Si la porte n'est pas fermée, le voyant lumineux continue de clignoter.

Un dispositif de sécurité spécial vous empêche d'ouvrir la porte immédiatement après la fin du cycle. Attendez 2 minutes après la fin du cycle de lavage et assurez-vous que le témoin  est éteint avant d'ouvrir la porte. Par mesure de sécurité, vérifiez qu'il n'y a plus d'eau dans le tambour. A la fin du cycle, tournez le sélecteur de programmes à la position OFF.

Si le programme est mis à l'arrêt, l'indicateur  s'éteint après 2 minutes et il est alors possible d'ouvrir la porte. Vérifiez qu'il n'y a plus d'eau dans le tambour avant d'ouvrir la porte.

VISION

15' STOP



CHRONOVISION

Pour optimiser votre temps, cette machine à laver est équipée d'un système à témoins lumineux qui vous tient constamment informé du temps restant et du mode de la fonction de ☺.

Lorsque ☺ est sélectionné, l'écran de compte à rebours indique d'abord le temps restant avant le démarrage du programme puis le temps restant une fois que le cycle de lavage est lancé. (pour plus de détails sur la fonction ☺ voir la page 134).

Lorsqu'un programme de séchage temporisé ou un programme de séchage à capteur a été sélectionné, l'affichage du CHRONOVISION indique le temps de lavage restant pendant le cycle de lavage et le temps de séchage restant pendant le cycle de séchage.

L'indication de la phase de séchage repose sur une charge moyenne et dépend donc du volume de la charge, de sa teneur en humidité et de la température.

Les périodes indiquées pendant le cycle de séchage ne sont qu'approximatives et uniquement fournies à titre informatif.

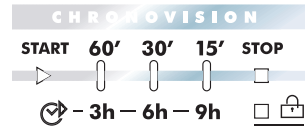

AFFICHEUR CHRONOVISION			
PROGRESSION DU LAVAGE		DÉPART DIFFÉRÉ	
START	Temps restant supérieur à 60 minutes	3 h	il reste un maximum de 3 heures avant que le programme ne se mette en marche
60'	Temps restant inférieur à 60 minutes		
30'	Temps restant inférieur à 30 minutes	6 h	il reste un maximum de 6 heures avant que le programme ne se mette en marche
15'	Temps restant inférieur à 15 minutes		
STOP	Fin du programme	9 h	il reste un maximum de 9 heures avant que le programme ne se mette en marche

Options de lavage et de séchage

Les options doivent être sélectionnées AVANT d'appuyer sur la touche ►

Départ Différé (☺)

Cette option permet de différer de jusqu'à 9 heures la mise en marche du cycle de lavage. La sélection de temps se fait en appuyant sur la touche ☺; l'affichage CHRONOVISION indique alors le temps sélectionné.

Lorsque la période de départ différé qui convient a été sélectionnée, appuyez sur la touche ► pour lancer le programme.

Pré lavage (P)

Cette option est disponible sur les programmes Coton et Synthétiques. P est automatique sur le programme Sports. Cette option est très utile pour le linge particulièrement sale et elle peut être utilisée avant de sélectionner le programme de lavage principal. Pour ce programme, le détergent doit être ajouté dans le premier bac de dosage de poudre, identifié par "I" (voir la section "Bac à détergent" de ce manuel). Nous vous recommandons de n'utiliser que 20 % de la quantité de détergent pour le lavage principal.

Rinçage supplémentaire (5)

Cette option est disponible sur les programmes Coton. Cette option fait passer le nombre de rinçages à cinq (y compris le dernier rinçage assouplissant). Ceci permet d'empêcher les irritations de la peau causées par les résidus de détergent chez les personnes dont la peau est particulièrement sensible. Nous recommandons également de sélectionner le bouton 5 pour laver un linge très sale qui nécessite beaucoup de détergent ou pour laver des articles en éponge qui ont davantage tendance à imbiber le détergent.

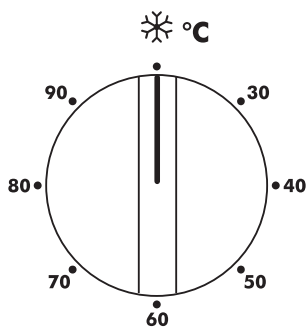

Sélecteur de température (°C)





La machine à laver est équipée d'un sélecteur de température qui permet de régler la température au niveau désiré. Des économies d'énergie plus importantes peuvent être réalisées en utilisant les températures les plus basses du cadran, entre ☺ et 40° C. En sélectionnant la position ☺, la température

de lavage est limitée par la température d'admission d'eau, ce qui réduit encore davantage la consommation d'énergie. Nous vous recommandons de ne jamais dépasser la température indiquée sur les vêtements à laver.

Si la température a accidentellement été fixée à un niveau plus élevé que la température du programme sélectionné (voir le tableau du Guide de programmation), la machine baissera automatiquement la température pour protéger le linge.

Repassage rapide ()

Cette option est **uniquement** disponible sur les programmes synthétiques, acryliques, Woolmark et soie.

Programme	Fonction de Repassage rapide	Action pour terminer le cycle
Synthétiques	Le programme se termine par un court essorage à très basse vitesse.	En cas de besoin d'un cycle d'essorage, il suffit de sélectionner l'essorage qui convient (cf : Guide de Programmation).
Acryliques	La machine s'arrête lors du dernier rinçage et les voyants des options clignotent. Le linge reste dans l'eau du tambour pour réduire le risque de froissement et faciliter le repassage.	Appuyez sur le bouton  pour relancer le programme. La machine vidange alors le restant d'eau et le programme se termine par un essorage court. Enfin, le programme effectue un bref cycle de culbutage pour séparer les articles du lot.
Woolmark 	La machine s'arrête lors du dernier rinçage et les voyants des options clignotent. Le linge reste dans l'eau du tambour pour réduire le risque de froissement et faciliter le repassage.	Appuyez sur le bouton  pour évacuer l'eau et terminer le cycle par un court cycle d'essorage.
 et Soie	La machine s'arrête à la dernière étape de rinçage, les indicateurs d'option clignotent et le linge reste dans l'eau du tambour. Ceci empêche que le linge ne se froisse excessivement et facilite donc le repassage.	Appuyez sur le bouton  pour évacuer l'eau et terminer le cycle. Le linge ne sera pas essoré et sera donc très mouillé.

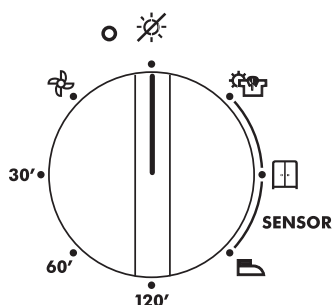

Sélecteur de séchage (O)

La machine Hoover Sensor Washer Dryer propose diverses options de séchage du linge qui répondent à tous les besoins. Le tableau ci-après répertorie les programmes et leurs fonctions correspondantes.

Pour sécher dans le sèche-linge condenseur sélectionnez le programme de séchage qui convient au moyen du sélecteur de programme. Pour sécher le linge de coton, sélectionnez l'option ☁️* et pour les synthétiques, sélectionnez l'option ▲*. Tournez le sélecteur de durée de séchage jusqu'à ce que l'indicateur soit aligné sur la durée voulue. Ne mélangez pas le coton et les synthétiques pour éviter d'endommager votre linge.

Note : Si la durée de séchage est sélectionnée avant que le cycle de lavage ne soit terminé la machine lancera automatiquement le programme de séchage. Consultez le guide de programmation pour identifier le programme de séchage qui sera sélectionné automatiquement après le programme de lavage. Certains programmes (ex : soie) ne peuvent pas être automatiquement suivis d'un cycle de séchage, afin de protéger votre linge. Le temps de séchage peut être raccourci à tout moment pendant le cycle, mais il ne peut pas être prolongé.

Note : Si vous n'avez pas besoin de sécher le linge après le cycle de lavage, vérifiez que le sélecteur de séchage est en position ARRÊT (☀️/)

	Programme	Description
Programmes de séchage à capteur	☁️*	Sélectionnez le degré de séchage souhaité. Celui-ci s'étend de Extra Sec pour le linge de bain et les peignoirs, à Prêt à Ranger pour les articles qui seront rangés sans être repassés, et comprend également Prêt à Repasser pour le linge qui sera repassé.
	☀️/	
	▲*	
Programmes de séchage temporisé	120'	120 minutes de séchage
	60'	60 minutes de séchage
	30'	30 minutes de séchage
	☁️	Séchage de linge dans de l'air froid
	☀️/	Aucun programme de séchage n'a été sélectionné

Guide du temps de séchage

Les durées qui figurent ici ne sont indiquées qu'à titre informatif et varient selon le niveau de séchage exact désiré (ex : pour repasser ou pour pendre), le volume et la composition de la charge.

**Seul un maximum
de 5 kg de linge
sec peut être placé
dans la machine.**

GUIDE DU TEMPS DE SECHAGE		Vitesse d'essorage	
Tissus	Taille de la charge	1200/1300 tours/mn	1500/1600 tours/mn
Coton, toile	5 kg	210 minutes	190 minutes
	2 kg	80 minutes	70 minutes
Synthétiques et tissus mixtes	2 kg	70 minutes	60 minutes
	1 kg	50 minutes	40 minutes

Fonctions automatiques

Capacité variable automatique (Demi lot)

La machine à laver est munie d'un système de niveau d'eau auto-réglable. Ce système permet à la machine d'utiliser la quantité optimale d'eau nécessaire pour laver et rincer le linge, pour un lot particulier. Ceci entraîne une réduction de la consommation d'eau et d'électricité sans toutefois compromettre la performance de lavage et de rinçage. La quantité d'eau et d'électricité utilisée convient toujours aux charges de vêtements.

La machine à laver veille automatiquement à donner d'excellents résultats de lavage à un coût minimal, tout en respectant l'environnement.

Protection contre le linge mal équilibré

Ce modèle est équipé d'un "capteur" électronique qui vérifie si le linge est équilibré correctement. Si la charge est légèrement déséquilibrée, la machine la rééquilibre automatiquement pour poursuivre un essorage normal.

Si après plusieurs tentatives l'équilibre n'est pas restauré, il sera nécessaire d'utiliser une vitesse d'essorage plus lente.

Si le linge est très déséquilibré, l'étape d'essorage est annulée. Ceci contribue à une réduction des vibrations et du bruit et améliore la fiabilité et la longévité de la machine.

Sélecteur de programme

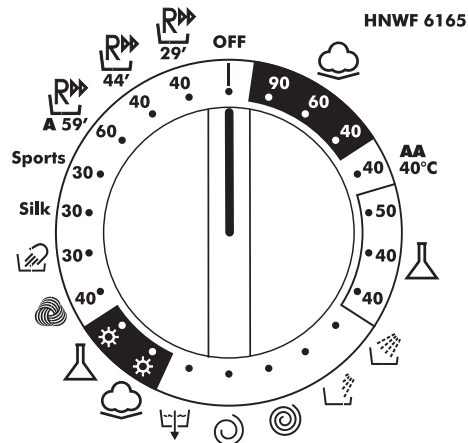

Votre machine à laver propose divers groupes de programmes, selon le type de lavage, la température, les vitesses d'essorage et la durée (voir le guide de programmation), pour laver les différents types de linge et nettoyer différents degrés de saleté.

Coton (☁)

Les programmes Coton sont conçus pour un lavage et un rinçage maximum. Les cycles d'essorage garantissent un rinçage parfait de la lessive. Le dernier cycle d'essorage veille à ce que la lessive soit essorée le plus possible, à concurrence de la vitesse maximale.

Le programme à 90°C comprend un cycle de Prélavage. Cette option est très utile pour le linge particulièrement sale et elle peut être utilisée indépendamment du programme de lavage principal. Pour ce programme, le détergent doit être ajouté dans le premier bac de dosage de poudre, identifié par "I" (voir la section "Le doseur" de ce manuel). Nous vous recommandons de n'utiliser que 20 % de la quantité utilisée pour le programme de lavage principal.

AA 40°C

Ce programme spécial a été créé pour vous permettre d'obtenir la meilleure performance de lavage possible en pleine charge, comme c'est le cas du programme Coton à 60°C mais avec l'avantage que ce cycle n'est qu'à 40°C. Ceci vous permet d'économiser de l'énergie en réduisant la température de 60 à 40°C. La vitesse d'essorage finale est de 1000 tr/mn.

Synthétiques et tissus mixtes (△)

La performance de lavage et de rinçage est optimisée par les vitesses de rotation du tambour et les niveaux d'eau. L'essorage délicat réduit les froissements. Le programme à 50°C comprend un cycle de prélavage. La vitesse d'essorage finale du programme Synthétiques est de 800 tours/mn et pour le programme Acryliques de 400 tours/mn.

Linge délicat

Il s'agit d'un nouveau concept dans le lavage, avec un cycle qui comprend des périodes alternées d'activité et de repos, ce qui convient particulièrement au lavage des tissus très délicats. Le lavage et le rinçage se font en utilisant davantage d'eau pour obtenir les meilleurs résultats possibles.

Programmes spéciaux

Essorage, rinçage et évacuation de l'eau

Des programmes individuels sont disponibles pour essorer à la vitesse d'essorage maximum ou moins en cas d'utilisation du sélecteur de vitesse d'essorage; évacuer l'eau de la machine et rincer (y compris la possibilité d'ajouter un assouplissant).

Le séchage

Note : Il faut retirer du tambour les bacs de dosage utilisés pour les poudres concentrées et les détergents liquides avant de lancer un programme de séchage.

La charge est séchée dans de l'air chaud réglé par thermostat. Le tambour change de direction pendant le cycle de séchage afin d'éviter que le linge ne s'emmêle, et permet d'assurer ainsi un séchage régulier. De l'air frais est utilisé pendant les dix dernières minutes du cycle de séchage, ceci pour réduire au minimum le froissement.

Séchage haute température

Programme de séchage à haute température pour les cotons et la toile. Consultez toujours l'étiquette d'entretien.

Séchage basse température

Programme de séchage à basse température pour les synthétiques et les fibres mixtes. Consultez toujours l'étiquette d'entretien.

Woolmark

Il s'agit d'un programme consacré au lavage du linge qui comporte l'étiquette Woolmark.  Le cycle consiste en périodes alternées d'activité et de repos. Le lavage et le rinçage se font en utilisant davantage d'eau pour obtenir les meilleurs résultats possibles. Le programme a une température maximum de 30°C et se termine par 3 rinçages, dont un pour l'assouplissant, et un essorage court à 800 tours/mn.

Lavage à la main/délicats

Ce programme vous permet d'effectuer un cycle de lavage complet pour les vêtements délicats ou les vêtements "Lavage à la main uniquement". Le programme a une température maximum de 30°C et se termine par 3 rinçages, dont un pour l'assouplissant, et un essorage court.

Soie

Cette machine à laver est également équipée d'un programme Soie et Lavage à la main. Ce programme permet d'effectuer un cycle de lavage complet pour les vêtements "Lavage à la main" et le linge en soie ou dont l'étiquette stipule "Traiter comme de la soie". Le programme a une température maximum de 30°C et se termine par 3 rinçages, dont un pour l'assouplissant, et pas d'essorage final.

Sports

Cette machine à laver est équipée d'un programme "Sport" unique. Elle est spécialement conçue pour laver des vêtements de sport de fibres mixtes qui ne peuvent pas être lavés à haute température et elle est conçue pour éliminer les saletés et les taches résultant des activités sportives.

Ce programme commence par un prélavage à froid qui décompose et détache la saleté, lave à 30°C, rince deux fois (une fois pour l'assouplissant) et essore à 800 tours/mn pour l'entretien optimal de vos vêtements délicats et très sales.

Le détergent pour la partie prélavage du programme doit être placé dans le bac I et le détergent pour le lavage principal doit être placé dans le bac II. Suivez les instructions qui figurent dans la section "Le doseur".

Programmes de gain de temps

A 59' ()

Ce programme spécialement conçu maintient la performance de lavage de haute qualité identifiée par le classement "A", tout en réduisant considérablement la période de lavage. Le programme est conçu pour un lot maximum de 3 kg et il est prévu pour le linge en coton ou en fibres non résistantes à 60°C. Le programme se termine avec 2 rinçages et un essorage de haute vitesse.

Programmes quotidiens

Tout en maintenant une performance de lavage exceptionnelle, ces programmes vous permettent de connaître d'avance le temps qu'il vous faudra pour faire votre lessive quotidienne. En fait, cette machine à laver est équipée de deux programmes rapides quotidiens, à 40°C, qui ont été spécialement conçus pour les textiles légèrement sales et les lots de taille moyenne ou de petite taille. Ces programmes quotidiens se terminent par un essorage final à 800 tours/mn.

Programme quotidien 44' ()

Un cycle de lavage complet (lavage, rinçage et essorage) capable de laver en environ 44 minutes :

- un lot maximum de 3 kg
- des tissus légèrement sales (coton et fibres mixtes)

Avec ce programme, nous vous recommandons de réduire la dose de détergent (par rapport à la dose normale) pour éviter le gaspillage de détergent.

















Programme quotidien 29' ()

















Un cycle de lavage complet (lavage, rinçage et essorage) capable de laver en environ 29 minutes :

- un lot maximum de 2 kg
- des tissus légèrement sales (coton et fibres mixtes)

Avec ce programme, nous vous recommandons de réduire la dose de détergent (par rapport à la dose normale) pour éviter le gaspillage de détergent.

Guide de programmation

Programme		Type de tissu	Taille maxi de la charge (kg)	Temp. d'eau (°C) maxi	Charge de séchage maxi	Cycle de séchage auto.			
						Séchage haute temp.	Séchage basse temp.	Pas disponible	
Coton	 90 P	 90	Coton, toile & Prélavage	5	90	5	✓	-	-
	 60	 60	Coton aux couleurs résistantes, fibres mixtes	5	60	5	✓	-	-
	 40	 40	Coton, fibres mixtes, couleurs non résistantes	5	40	5	✓	-	-
Fibres mixtes	 40	AA 40°C	Coton, fibres mixtes et synthétiques	5	40	2	-	✓	-
Synthétiques	 50 P	 50	Fibres mixtes et synthétiques & Prélavage	2	50	2	-	✓	-
	 40	 40	Couleurs synthétiques et couleurs aux fibres mixtes	2	40	2	-	✓	-
Acryliques	 40	 40	Linge délicat et acrylique	2	40	-	-	-	✓
Rinçages et essorage	 Rinçage	Rinçage	Coton, toile	-	-	5	✓	-	-
	 Dernier rinçage	Dernier rinçage	Fibres mixtes	-	-	2	-	✓	-
	 Essorage	Essorage	Coton, toile. Vitesse d'essorage maxi	-	-	5	✓	-	-

Programme		Type de tissu	Taille maxi de la charge (kg)	Temp. d'eau (°C) maxi	Charge de séchage maxi	Cycle de séchage auto.			
						Séchage haute temp.	Séchage basse temp.	Pas disponible	
Essorage et évacuation de l'eau		Essorage	Fibres mixtes. Vitesse d'essorage maximum de 800 trs/mn	-	-	2	-	✓	-
		Vidange	Fibres mixtes	-	-	-	-	-	✓
Programmes spéciaux		Séchage haute temp.	Coton et toile	5	-	5	✓	-	-
		Séchage basse temp.	Synthétiques	2	-	2	-	✓	-
			Lainages lavables en machine	1	40	-	-	-	✓
			Articles délicats et "Lavage à la main"	1,5	30	-	-	-	✓
		Soie	Soie	1,5	30	-	-	-	✓
		Sports	Fibres mixtes	2,5	30	2	-	✓	-
			Cotons, fibres mixtes aux couleurs résistantes	3	60	3	✓	-	-
			Coton légèrement taché et fibres mixtes	3	40	2	-	✓	-
			Coton légèrement taché et fibres mixtes	2	40	2	-	✓	-

Données de l'étiquette énergétique reposant sur le programme  60 et testées conformément à CENELEC.

Cycle de lavage et de séchage typique

Les détergents liquides et certaines poudres de lavage concentrées et tablettes qui sont placés directement à l'intérieur du tambour doivent être mis dans le doseur recommandé. N'utilisez pas ce type de poudres et de doseurs si vous effectuez un cycle de lavage et séchage en continu.

Cette section résume les points principaux du cycle de lavage et de séchage. Pour une explication détaillée des fonctions, options et le détail de la machine, veuillez vous reporter aux rubriques pertinentes du manuel d'instruction.

Préparer le linge

Sélectionnez et triez le linge selon les instructions qui figurent sur les étiquettes d'entretien de chaque vêtement. Vérifiez toujours les étiquettes d'entretien.

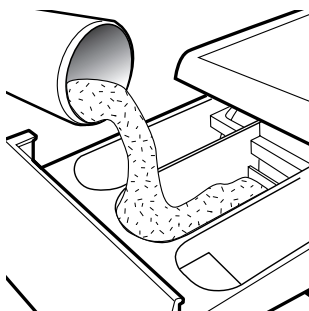

Mettre le linge dans la machine

Ouvrez la porte.

Placez le linge dans la machine à laver. Fermez la porte en la poussant jusqu'à ce qu'elle fasse un déclic et en vérifiant qu'il n'y a pas de linge qui coince le verrou ou le joint de la porte.

Mettez le détergent dans la machine

Ouvrez le bac, sélectionnez le détergent voulu et versez-en la quantité recommandée.

Ne dépassez pas le dosage qui figure ci-dessous.

Refermez le compartiment.

Compartiment	Lavage	Quantité maximum de poudre / liquide
I	Prélavage (facultatif)	100 ml
II	Lavage principal (tous les programmes)	200 ml
	Assouplissant	100 ml

Sélection du programme

Consultez le guide de programmation ou les descriptions des programmes à l'avant de la machine pour sélectionner le programme qui vous convient le mieux.

Sélectionnez le programme en tournant le sélecteur de programmes et en alignant le nom du programme sur l'indicateur.

Vérifiez que le voyant lumineux STOP clignote et dans le cas contraire, assurez-vous que la porte est bien fermée.



Vérifiez que le robinet est ouvert et que le tuyau d'évacuation est bien en place.

Sélectionnez les options de lavage désirées.

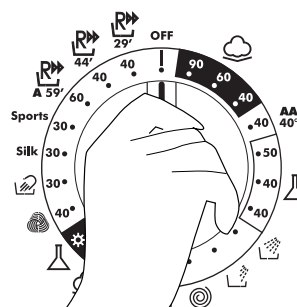
Sélectionnez le temps de séchage qui convient selon le tableau de la page 137.



Mise en marche du cycle

Appuyez sur le bouton . Le voyant lumineux  et le voyant START s'allument et quelques secondes plus tard, le programme se lance.

N'essayez pas d'ouvrir la porte lorsque le voyant lumineux  est allumé.

N'ouvrez pas le bac de dosage pendant le programme de lavage.

Si vous souhaitez interrompre momentanément le programme, appuyez sur la touche  et attendez 2 minutes avant de pouvoir ouvrir la porte. Pour annuler le programme, le sélecteur de programme doit être mis en position OFF. Un nouveau programme peut être sélectionné après l'annulation d'un programme.

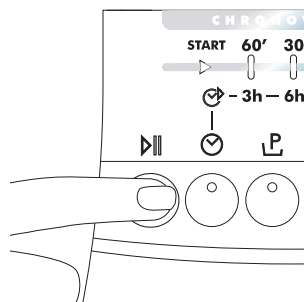

Pour vérifier que le linge est sec

Lors de la phase de séchage, il est possible de vérifier le linge pour déterminer à quel point il est sec.

Appuyez sur la touche  , la machine se met alors en mode repos, comme indiqué par le temps d'affichage CHRONOVISION et le clignotement des touches d'option.

Après 2 minutes, le témoin  s'éteint pour indiquer qu'il est possible d'ouvrir la porte et de vérifier le linge.

Faites très attention car il se peut que le linge et la porte vitrée soient très chauds.

Pour continuer, fermez la porte et appuyez sur la touche  . Le programme se remet en marche et termine son cycle.

Lorsque le programme est terminé

Attendez que le verrou de porte se désactive. Le voyant lumineux  s'éteint après environ 2 minutes ; vous pouvez alors ouvrir la porte.

Mettez la machine à l'arrêt en tournant le sélecteur de programme à la position OFF avant de sélectionner le programme suivant (ceci réactive la mémoire de la machine).

Ouvrez la porte.

Enlevez le linge.

Débranchez la prise de l'alimentation électrique et coupez l'alimentation en eau après chaque usage.

Nettoyage et entretien de routine

La machine à laver ne nécessite que très peu d'entretien, mais en portant une attention régulière à quelques petits détails, vous optimiserez la performance de votre machine à laver.

N'utilisez pas de produits de nettoyage abrasifs, de tampons à récurer, de produits de nettoyage à base de solvants ou de vernis ; essuyez l'extérieur de la machine avec un chiffon humide.

Nettoyage du bac à détergent.

1. Nettoyez de temps en temps les bacs pour éliminer les détergents et les additifs.
2. Il vous suffit pour cela de tirer fermement sur le compartiment, mais sans le forcer.
3. Nettoyez les bacs et le bouchon du siphon et passez à l'eau chaude.
4. Nettoyez le compartiment du bac à détergent pour éliminer tous les résidus éventuels de poudre à lessiver.
5. Remettez le bac en place.

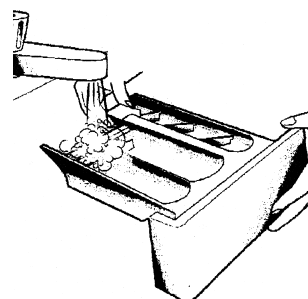
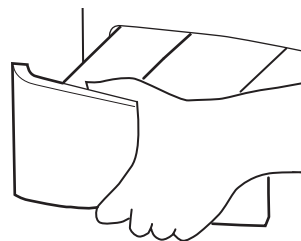

Nettoyage du verre de la porte.

Nettoyez régulièrement le verre de la porte avec un chiffon humide. Une accumulation de particules et de résidus aqueux peut entraîner des fuites d'eau au niveau de la porte.

N'utilisez pas de produits de nettoyage abrasifs pour éviter de rayer la surface.

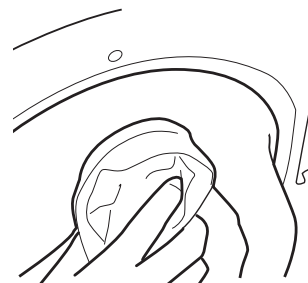

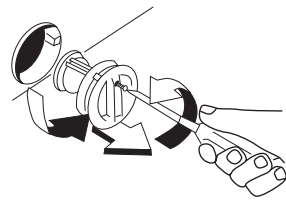
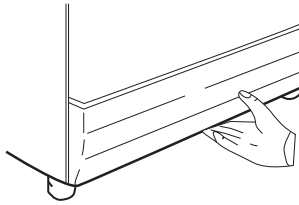

Nettoyage du filtre

La machine à laver est équipée d'un filtre spécial pour éviter que des objets, comme des pièces, des boutons, etc. ne bloquent le tuyau d'évacuation. Ils peuvent être récupérés en procédant comme suit :

1. Enlevez la plinthe en la tirant doucement du bas, par un mouvement de haut en bas.
2. Utilisez la plinthe pour récupérer l'eau qui se trouve toujours dans le filtre.
3. A l'aide d'un tournevis desserrez la vis qui retient le filtre ; tournez le filtre à fond dans le sens contraire des aiguilles d'une montre et nettoyez-le. Après l'avoir nettoyé, remontez-le en suivant les instructions ci-dessus dans le sens inverse.

Remettez la plinthe en place.

Nous vous recommandons de nettoyer le filtre régulièrement, au moins une fois par mois.

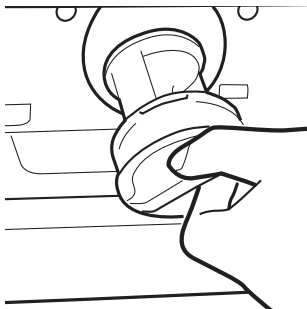

Lavage de maintenance

L'utilisation de petites quantités de détergent et de programmes de lavage à faible température peut provoquer une accumulation progressive de graisse, de saleté et de tartre. Au fil du temps, ces dépôts peuvent endommager votre linge et votre machine. Ils peuvent aussi donner lieu à des odeurs dans votre machine. Nous vous recommandons de procéder à un lavage de maintenance deux fois par an pour maintenir votre machine et votre tuyauterie propres et libres de tels dépôts. Il vous suffit de lancer le programme  90 sans linge et avec la quantité normale de détergent.

Ce cycle se terminera après environ 2 heures.



Dépistage de pannes

Quelle pourrait être la cause de...

Défauts que vous pouvez rectifier vous-même

Avant d'appeler le service GIAS pour obtenir des conseils, veuillez suivre la liste des vérifications ci-dessous. L'intervention sera facturée si la machine fonctionne correctement ou si elle a été installée ou utilisée de manière incorrecte. Si le problème persiste alors que vous avez terminé les vérifications recommandées, veuillez appeler le service GIAS qui pourra peut-être vous aider par téléphone.

La machine ne se met pas en marche...

- Fermez la porte. Vérifiez que la machine est bien branchée sur le courant. Sélectionnez un programme et appuyez sur . Vérifiez si le voyant de verrouillage de la porte  est allumé.

Dans le cas contraire, procédez aux vérifications suivantes :

 1. La machine est-elle branchée sur le courant électrique ?
 2. L'alimentation électrique est-elle correcte ? Vérifiez une autre prise.
 3. Le fusible de la machine a-t-il sauté ? Dans ce cas, veuillez le remplacer.
- Le voyant de verrouillage de porte  est allumé et la machine ne se met pas en marche. La machine ne se remplit donc pas d'eau. Procédez aux vérifications suivantes :
 1. Vérifiez que le cadran du programme est bien aligné sur le programme qui convient.
 2. L'alimentation en eau de la machine est-elle bien ouverte ?
 3. Les tuyaux sont-ils coudés ou restreints d'une manière quelconque ?

L'eau ne s'évacue pas...

- Vérifiez qu'il n'y a pas de blocage dans le tuyau d'évacuation ou que le tuyau n'est pas coudé.
- Le tuyau d'évacuation est-il installé correctement ? S'il est connecté au système d'évacuation de l'évier, vérifiez que vous avez coupé la membrane ou enlevé la bonde du système d'évacuation situé sous l'évier.
- Vérifiez la présence éventuelle de corps étrangers dans le filtre. En présence de corps étrangers, nettoyez le filtre.

Si vous avez détecté l'un des problèmes ci-dessus, veuillez les rectifier et faire tourner la machine pendant un cycle d'essorage pour évacuer l'eau.

Eau par terre, autour de la machine à laver...

- Le tuyau de remplissage est-il bien serré ? Dans ce cas, remplacez les rondelles en caoutchouc et resserrez.
- La colonne d'alimentation ou le tuyau d'évacuation domestique est-il bloqué ? Dans ce cas, éliminez le blocage vous-même ou faites appel à un plombier.

- Y a-t-il des vêtements ou de la saleté entre le joint de la porte et le verre de la porte ? Vérifiez que le verre de la porte et le joint de la porte sont propres et libres de linge lorsque vous remplissez la machine.

La machine n'essore pas...

- L'eau ne s'est pas écoulée de la machine ? Vérifiez les points ci-dessus.
- Avez-vous sélectionné une option qui change les paramètres d'essorage ? Vérifiez la fonction dans la description des commandes.
- Le lot est-il mal équilibré ? Pour réduire le bruit et les vibrations et pour améliorer la fiabilité et la longévité de la machine, cette dernière est équipée d'un capteur électronique qui détecte les lots mal équilibrés. Pour améliorer la performance d'essorage, le lot peut être redistribué à la main à la fin du cycle et il peut être essoré une nouvelle fois.



La machine est bruyante ou vibre beaucoup pendant le cycle...

- Le système de transit a-t-il été entièrement retiré de la machine ? Vérifiez que le support et la garniture en polystyrène ont été enlevés de la machine.
- Y-a-t-il des articles dans les poches des vêtements qui risquent de vibrer dans le tambour et de causer des détériorations ?
- Le lot est-il mal équilibré ? Arrêtez le programme, redistribuez le lot et remettez la machine ne marche.

Le cycle prend longtemps...

- Certains programmes prennent longtemps (plus de 2 heures). Une faible pression d'eau peut augmenter la longueur du programme.

La porte ne s'ouvre pas...

- Le programme est-il terminé ?
Le voyant STOP est-il allumé ? Dans le cas contraire, le programme n'est pas terminé. 
Le témoin  s'est-il éteint ? Dans le cas contraire, attendez quelques minutes supplémentaires que le témoin s'éteigne avant de pouvoir ouvrir la porte.
- Le programme est fini mais la porte reste verrouillée ? Le témoin START et le témoin  clignoteront de manière intermittente pour indiquer que l'alimentation en eau a été interrompue pendant le cycle de lavage. Mettez la machine à l'ARRÊT (OFF) pour remettre la machine à zéro et pour ouvrir la porte.
- S'il reste de l'eau dans le tambour, veuillez consulter la section "L'eau ne s'évacue pas...", ci-dessus

Problème au niveau du doseur...

- La totalité du détergent n'a pas été rincée.
 1. Vérifiez que le robinet d'eau est ouvert à fond.
 2. Vérifiez que le tuyau d'admission n'est pas coudé.
- Le bac de dosage ne se ferme pas correctement.
 1. Vérifiez que le bac est aligné correctement.

2. Vérifiez que le bac n'est pas bouché par du détergent (voir la section Nettoyage et entretien de routine)

- De la vapeur sort du doseur.
La machine a été conçue pour et vous ne devez pas vous inquiéter.

Le linge n'est pas sec...

- Avez-vous sélectionné un temps suffisant pour sécher tout le linge ? (Voir le guide du temps de séchage, page 137.)
- Le programme de lavage sélectionné est-il automatiquement suivi par un programme de séchage ? (Voir le guide du programme page 142/143.)
- Le linge a-t-il été essoré correctement avant le séchage ? Sélectionnez un programme d'essorage pour éliminer l'eau superflue.
- Avez-vous sélectionné le programme de séchage qui convient ? Consultez l'étiquette d'entretien du linge

Souvenez-vous que vous devrez peut-être payer la visite du technicien si le problème provient d'une mauvaise installation ou d'un usage incorrect de votre machine.

Note :

L'utilisation de détergents écologiques sans phosphate (voir les informations qui figurent sur le paquet) peut avoir les effets suivants :

- Les eaux sales du rinçage peuvent être plus opaques à cause de la présence d'une poudre blanche (zéolithes) maintenue en suspension, sans toutefois que la performance de rinçage ne soit affectée.
- Présence d'une poudre blanche sur le linge après le lavage, qui n'est pas absorbée par les tissus et qui ne changent pas la couleur des tissus.
- La présence de mousse dans la dernière eau de rinçage n'est pas nécessairement signe d'un mauvais rinçage. Dans ces cas, il est inutile de recommencer les cycles de rinçage.

Panne de courant

En cas de panne de courant, le cycle de lavage est interrompu et le programme de lavage et les fonctions sont suspendus. Lorsque le courant est rétabli, le programme et les fonctions de lavage recommencent là où ils s'étaient arrêtés et le programme s'achève.

En cas de panne de courant, il est possible d'évacuer l'eau et de retirer le lot de la machine en procédant comme suit :

1. Mettez la machine à l'arrêt par le biais du bouton de programmation et en coupant l'alimentation électrique. Débranchez la machine du courant de secteur.
2. Déplacez doucement la machine de manière à pouvoir accéder à l'arrière de la machine. Veuillez respecter les précautions de sécurité que nous recommandons dans la section "Notes de sécurité" de ce manuel.
3. Détachez le tuyau d'évacuation du panneau arrière de la machine et placez le tuyau dans une bassine, par terre. Lorsque la bassine est pleine, soulevez l'extrémité du tuyau d'évacuation à une hauteur supérieure à celle de la machine, pour arrêter le débit d'eau. Videz la bassine, remettez-la en place et continuez de vider la machine jusqu'à ce qu'elle soit vide.
4. Lorsqu'il n'y a plus d'eau dans la machine, attachez le tuyau à l'arrière de la machine. Ouvrez la porte et retirez la charge.

Vous pouvez ouvrir la porte environ 2 minutes après la panne de courant.

Ne forcez pas la porte à s'ouvrir.

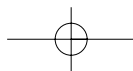
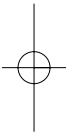

Inleiding	155
Afleveringsinformatie	155
Wel doen	155
Niet doen	156
Uitpakken van het product	157
Installatie	159
Kies een plaats	159
Stroomtoevoer	160
Waterkraan	160
Aansluiten op de koudwaterkraan	161
De machine aansluiten op de afvoer	162
De machine op zijn plaats zetten	163
De voeten verstellen	163
De installatie uittesten	164
Was- en droogadvies	165
Uw wasmachine laden	165
Was sorteren	165
Drogen	166
De zeeplade	167
Dosering wasmiddel	167
Doseerinstructies	168
Het bedieningspaneel	169
Was- en droogopties	172
Automatische voorzieningen	176
Programmamekuzeschakelaar	177
Speciale Programma's	178
Tijdbesparingsprogramma's	179
Programmaoverzicht	180
Een typische was- en droogcyclus	182
Het programma kiezen	183
Start de cyclus	183
Schoonmaken en Onderhoudsbeurten	185
Storingen	187
Stroomstoring	190

Inleiding

Lees deze instructies zorgvuldig door en gebruik deze machine op basis van deze aanwijzingen. Dit boekje geeft u naast belangrijke richtlijnen voor het veilige gebruik de veilige installatie en het veilige onderhoud van de machine ook enkele nuttige tips over hoe u de beste resultaten bekomt wanneer u met deze machine wast.

Bewaar alle documentatie op een veilige plek zodat u of de toekomstige eigenaars van de machine ze in de toekomst opnieuw kunnen raadplegen.

Controleer of de machine schade heeft opgelopen tijdens het vervoer. Indien dit het geval is, neem dan contact op met GIAS.

Afleveringsinformatie

Controleer dat de volgende items samen met de wasmachine werden geleverd:

- Handleiding
- Garantiekaart
- Onderdrukkingsstekker
- Vulslang & gebogen slangsteun (zie Uitpakken en installatievoorschriften)
- Onderpaneel en 2 drukklemmen
- Energiekeurmerk

Wel doen

- Alle verpakkingsmaterialen zijn milieuvriendelijk en recycleerbaar. Doe de verpakkingsmaterialen op een milieuvriendelijke manier van de hand. Uw gemeente kan u informeren over de beste manier om deze materialen weg te ruimen.
- Wanneer u een oude wasmachine van de hand doet, moet u voor alle veiligheid de stekker uit het stopcontact halen, het stroomsnoer afknippen en dit samen met de stekker vernietigen. Om te voorkomen dat kinderen zichzelf in de machine opsluiten, breekt u de scharnieren of het slot van de deur.
- Deze machine is alleen bestemd voor gebruik thuis, nl voor het wassen, spoelen en centrifugeren van huishoudelijke stoffen en kleding.

Als de machine niet goed functioneert of defect raakt, zet hem uit, haal de stekker uit het stopcontact, draai de waterkraan dicht en laat de machine ongemoeid. Wendt u tot GIAS-Service voor reparaties.

Niet doen

- Raak de machine niet aan als uw handen of voeten nat of vochtig zijn.
- Leun niet tegen de deur als u de machine laadt en gebruik de deur niet om de machine op te tillen of te verplaatsen.
- Gebruik geen adapters, meervoudige stekkers en/of verlengsnoeren.
- Sta niet toe dat kinderen met de machine of de bediening ervan spelen.
- Open de deur niet als er water zichtbaar is in de trommel of als de -indicator aan is.

Als u de bovenstaande aanwijzingen niet opvolgt, kan de veiligheid van de machine niet worden gegarandeerd. Indien het probleem met uw machine wordt veroorzaakt door misbruik, kunnen de kosten van de onderhoudsbeurt aan u worden doorberekend.

Uitpakken van het product

Verwijder de verpakking van de machine nabij de uiteindelijke locatie van de machine.

1. Snij de verpakking aan de onderkant voorzichtig open.

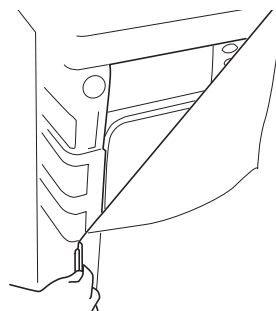

2. Leg de machine op zijn achterkant en verwijder de onderkant en de twee polystyreen afstandstukken aan iedere zijde van de machine. We raden aan dat een tweede persoon helpt bij het tillen en verplaatsen van de machine.

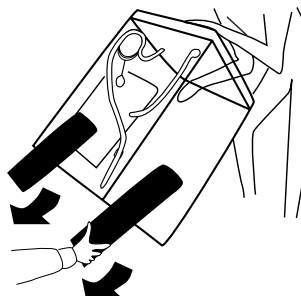

Gooi de verpakking veilig weg. Zorg dat de verpakking buiten bereik van kinderen blijft, het vormt een potentieel gevaar.

3. Zet de machine weer rechtop, verwijder de rest van de verpakking en de middelste schroef in de vervoerstang.

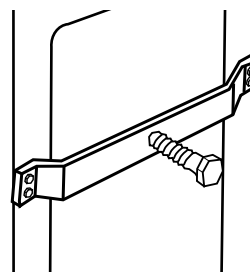

4. Verwijder de vier schroeven in de vervoerstang en verwijder de vervoerbeugel.

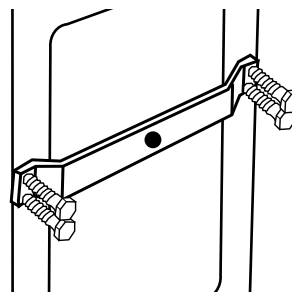

Wij bevelen u aan de transportbeugel en de schroeven te bewaren, zodat u de machine in de toekomst veilig kunt vervoeren.

De fabrikant is niet verantwoordelijk voor beschadigingen aan de machine die het gevolg zijn van het niet opvolgen van de instructies voor het losmaken van de transportbeveiliging. De gebruiker is verantwoordelijk voor alle installatiekosten.

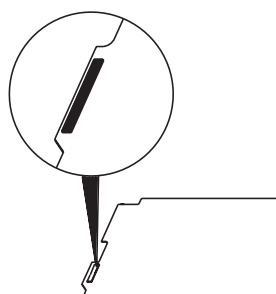

5. Neem het meegeleverde onderpaneel en bevestig de twee zelfklevende stroken door het papier aan één kant te verwijderen en de stroken aan beide zijden van het onderpaneel te plaatsen.

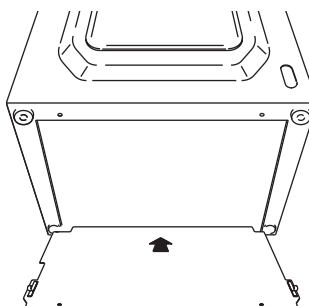

6. Kantel de machine naar voren en plaats het onderpaneel onder de voorkant van de machine. Verwijder het overgebleven papier van de zelfklevende stroken en plaats het onderpaneel aan de onderkant de kast.

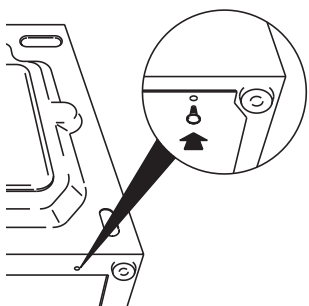

7. Maak het onderpaneel met de twee plastic bevestigingsclips vast aan de onderkant van de machine. Zet de machine weer rechtop.

8. Bedek de middelste opening in de achterkant van de machine met het afdekkapje dat u in het zakje met instructies terugvindt.

Europese richtlijn 2002/96/EC

Dit apparaat voldoet aan de Europese richtlijnen 2002/96/EC voor elektrische en elektronische afval.

Door dit apparaat correct te verwijderen, helpt u het potentiële negatieve gevolg voor de omgeving en menselijke gezondheid te voorkomen, welke anders door onjuiste verwijdering zou kunnen worden veroorzaakt.

Het symbool op het product duidt aan dat dit product niet behandeld zal worden als huishoudelijk afval. In plaats daarvan zal het apparaat naar het verzamelpunt voor de recycling van elektrische en elektronische uitrusting gaan.

De verwijdering moet in overeenstemming met plaatselijke milieuvorschriften voor afvalverwerking uitgevoerd worden.

Voor meer gedetailleerde informatie over de verwijdering van dit product, neemt u contact op met uw gemeentelijke reinigingsdienst of de dealer waar u het apparaat heeft gekocht.

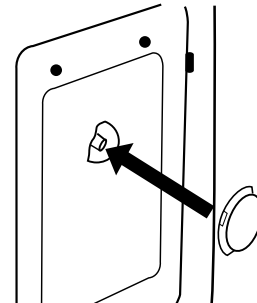

Installatie

Kies een plaats

- Zodra de machine is geïnstalleerd, controleert u of de stekker en de waterkraan gemakkelijk bereikt kunnen worden.
- Zorg ervoor dat er genoeg ruimte is voor de machine. Kies een plaats van tenminste 600 mm breed en 850 mm hoog. Zorg ook voor voldoende ruimte om de deur helemaal te openen, zodat u de machine gemakkelijk kunt laden en legen.
- Houd de ruimte onder en rondom de machine vrij van brandbare materialen zoals pluizen, papier, doeken, chemicaliën etc.

**Sluit de machine
niet aan en start
deze niet voordat
de installatie is
voltooid.**

Indien het probleem met uw machine wordt veroorzaakt door een verkeerde installatie, kunnen de kosten van de onderhoudsbeurt aan u worden doorberekend.

Als de stroomkabel van het toestel beschadigd is, dan moet hij vervangen worden door een speciaal snoer dat alleen bij servicedienst van GIAS verkrijgbaar is. De kabel moet door een bekwaam persoon worden geïnstalleerd.

Stroomtoevoer

Wasmachines functioneren bij een spanning van 230V, 50 Hz eenfasig. Controleer of het voedingscircuit ten minste 10A bedraagt.

Elektriciteit kan erg gevaarlijk zijn.

Deze wasmachine moet geaard zijn.

Het stopcontact en de stekker van de machine moeten van hetzelfde soort zijn.

Gebruik geen meervoudige adapters en/of verlengsnoeren.

De draden in het stroomsnoer hebben de volgende kleuren:

Blauw

NEUTRAAL

Bruin

ONDER STROOM

Groen en Geel

AARDVERBINDING

CE apparaat voldoet aan de Europese richtlijn 89/336/EEC, 73/23/EEC en volgende aanvullingen.

Waterkraan

- De waterdruk van het koude water moet tussen 0,05-0,8 Mpa zijn.
- **Sluit de machine niet aan op een doorstroomgeiser met één aftappunt.**
- U moet bij de waterkraan kunnen als de machine is geïnstalleerd.
- Controleer voor u de vulslang aansluit of er water uit de te gebruiken waterkraan komt.

Aansluiten op de koudwaterkraan

Deze machine heeft een vulslang met aan het uiteinde een getapte beslagring van 19 mm. De slang wordt aan het getapte aansluitpunt van de machine en aan de waterkraan aangesloten.

Gebruik alleen de bijgeleverde nieuwe slang om de machine aan te sluiten en zorg ervoor dat de zegeldrukkingen binnen de slangverbindingen op hun plaats zitten.

Gebruik oude slangen die op bestaande installaties aangesloten zijn niet opnieuw.

De verbindingen niet te strak aandraaien. Met de hand aandraaien is voldoende.

Klem de slang niet en leg er geen knik in.

1. Sluit het gebogen uiteinde van de meegeleverde slang aan op de getapte invoer aan de achterkant van de machine.

Sluit de grijze leiding aan op de witte getapte invoer van de machine.

2. Draai de verbinding met de hand aan.

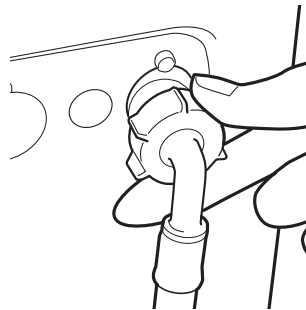

3. Sluit de rechte uiteinden van de leidingen aan op de waterkraan; let erop dat er geen knikken in zitten.

4. Draai de waterkraan open en controleer of er lekken zijn. Als er een lek is, zet de waterkraan uit, koppel de slang af en controleer of de zegeldrukkingen goed zitten. Sluit de slang weer aan en zet de waterkraan aan.

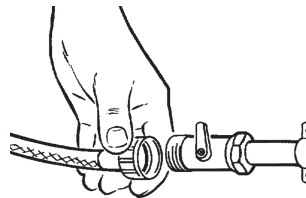

Aqua-stop

Enkele aantal modellen wordt geleverd met een speciale dubbelwandige slang met een waterafsluiter (A). Als de binnenslang barst, sluit de klep automatisch de watertoevoer af om een overstroming te voorkomen. Het lichtje wordt rood (B). Wanneer dit gebeurt, draait u de watertoevoer direct dicht en bestelt u een vervangende slang bij de GIAS-Service

De installatie gebeurt op dezelfde manier als bij een conventionele slang. U sluit het kraanuiteinde van de slang met de waterstop aan op de waterkraan.

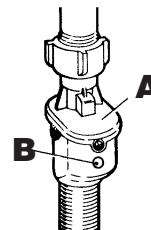

De machine aansluiten op de afvoer

De aansluiting van deze machine moet voldoen aan de waterreguleringen. Waterverordeningen verbieden aansluiting op een oppervlaktewaterriool. Kies de afvoeroptie die u wenst en volg onderstaande instructies op.

Alle machines zijn voor het verlaten van de fabriek getest met water. Er kan dus een kleine hoeveelheid water in de trommel en afvoerslang achtergebleven zijn.

Als de installatie niet juist is uitgevoerd, kan er water uit de machine stromen.

Optie 1

Aansluiten van afvoerleiding (afvoerfilter)

Bevestig de gebogen slangsteun aan de afvoerpijp. Plaats het tenminste 800 mm boven de vloer.

Verwijder de onderdrukingsstekker of snij het membraan van het afvoersysteem af en bevestig de afvoerleiding met een slangklem stevig aan het afvoersysteem.

Bevestig de gebogen slangsteun op tenminste 800 mm hoogte om te voorkomen dat water in de machine terugstroomt.

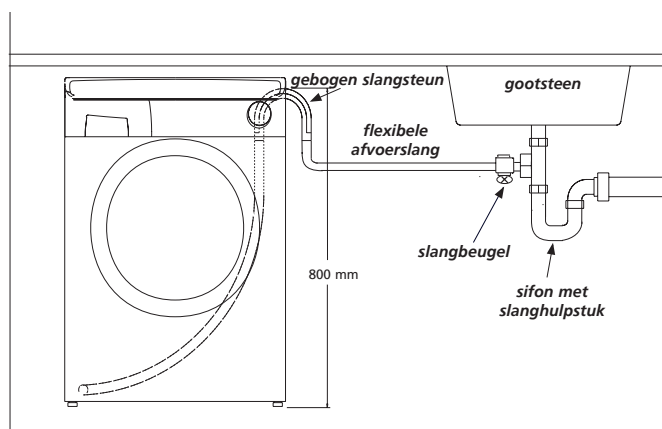

Optie 2

In een standpijp

Zorg ervoor dat de standpijp niet naast een stopcontact zit.

Bevestig de gebogen slangsteun aan de afvoerpijp. Installeer de slang in de standpijp en zorg ervoor dat de pijp tenminste 500 mm boven de vloer zit.

Plaats de afvoerpijp ongeveer 100 mm in de standpijp.

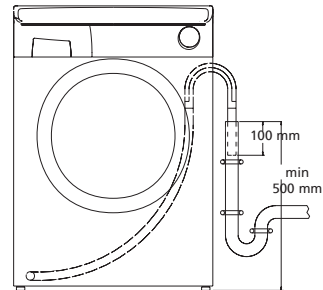

De machine op zijn plaats zetten

De machine is erg zwaar en moet voorzichtig worden verplaatst. Om belasting en mogelijk letsel te voorkomen, raden we raden aan dat twee mensen de machine verplaatsen.

- Let erop dat u de vloer niet beschadigt tijdens het verplaatsen van de machine.
- Zorg ervoor dat de slang aan de achterkant van de machine niet knikt of beschadigd raakt als u de machine naar de definitieve plek verplaatst.

De machine niet vastpakken bij de deur tijdens het slepen of tillen

De voeten verstellen

Als de machine is geplaatst, moeten de voeten worden versteld zodat de machine waterpas staat. Als de machine niet waterpas staat, kan hij lawaai maken of van zijn plaats raken.





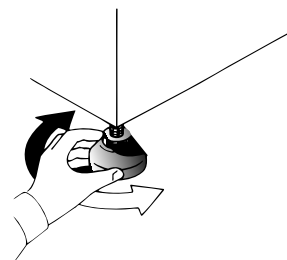



Verstel de voeten op de hoeken aan de voorkant van de machine tot de machine stevig en waterpas staat.

Wanneer de machine stevig en waterpas staat, draait u de sluitmoeren op de twee voeten aan.



De installatie uittesten

Gegevens over het kiezen van programma's vindt u in de programmagids.

1. Draai de waterkraan open en controleer of de vulslang lekt.
2. Zet de stroomtoevoer aan.
3. Kies het centrifugeerprogramma  /  en druk op de  -toets om de machine te starten. Laat het programma één minuut doorgaan, annuleer dan het programma door de keuzeschakelaar weer op OFF te zetten. Hierdoor wordt al het water dat in de machine was gebleven na de fabriekstesten verwijderd.
4. Controleren of de machine koud water opneemt: Kies het spoelprogramma  /  en druk op de  -toets om de machine te starten. Laat de trommel ronddraaien tot het water uit de trommel is gepompt. Controleer of de afvoeruitlaat lekt of overstroomt.
5. Zet de machine aan het eind van de cyclus uit door de programmaknop op OFF te zetten.
6. Kies het centrifugeprogramma  /  en druk op de  -toets om de machine te starten. Als het langer dan één minuut duurt voor het water uit de machine is afgevoerd, controleer dan of er slagen in de afvoerslang zitten.

De machine is nu getest.

We adviseren om na het voltooien van de installatie de machine te laten draaien om er zeker van te zijn dat de trommel helemaal schoon is na testen en opslag. Kies het  90 programma en zet de machine aan voor een hele cyclus met alleen wasmiddel en water. Zorg ervoor dat de droogtimer in de OFF-stand staat.

**Dit
programma
duurt
ongeveer
2 uur.**

Was- en droogadvies

Met de volgende tips krijgt u het beste resultaat van de machine, op de meest milieuvriendelijke en zuinige wijze. Het is ook belangrijk om te weten welke artikelen niet in de was moeten. Zo zorgt u ervoor dat de machine veilig en betrouwbaar blijft werken.

Uw wasmachine laden

Wij raden u aan om een volle lading was in uw machine te stoppen om het energie-, water- en zeepgebruik te reduceren. U kunt wel 50% energie besparen als u één volle lading wast in plaats van twee halve.

Laad niet meer in de machine dan aangegeven. Door te zwaar laden wast de machine minder goed en kunnen de machine en de was beschadigd raken.

Wanneer is voorwassen echt noodzakelijk?

Alleen bij een erg vuile was! U kunt 5 tot 15% energie besparen door minder vuile was niet voor te wassen. Behandel lastige vlekken voor met een wasbare vlekkenverwijderaar.

Welke wastemperatuur moet u kiezen?

Als u vlekoplossers gebruikt, hoeft u uw was niet op meer dan 60°C te wassen.

Met een wastemperatuur van 40°C kunt u tot 50% energie besparen.

Zeer vuile was

Om een zo goed mogelijk resultaat te bereiken bij het wassen van zeer vuile lading, wordt u aanbevolen om de hoeveelheid was die u in de machine stopt te reduceren. Wanneer er meer ruimte is in de trommel, kunnen de artikelen vrijer circuleren en schoner worden.

Was sorteren

Welke artikelen niet wassen

We raden aan beugel-bh's niet in de machine te wassen. Als de beugels vast komen te zitten, kunnen ze de kleding en de machine beschadigen. Als het wasetiket vermeldt dat de bh in de machine kan worden gewassen, raden we aan de bh in een waszak te doen.

Aanbevelingen

Volg altijd de aanwijzingen op het label op.

Doe ritsen dicht, bindt koorden vast en sluit drukknoopsluitingen om te voorkomen dat de kledingstukken aan elkaar vast komen te zitten. Zorg ervoor dat muntgeld en andere kleine artikelen uit de zakken zijn verwijderd.

Controleer dat er geen metalen voorwerpen in de was zitten. Deze kunnen de was en de machine beschadigen. Doe kleine artikelen in een waszak.

Drogen

Naast het bovenstaande advies dient u de volgende richtlijnen te volgen voor het drogen van kleding.

Sorteer de lading voor het drogen:

- **Op wasvoorschrift:**
Deze vindt u in de kraag of in de binnennaad:
 - Kan in de droogtrommel gedroogd worden.
 - Drogen in de droogtrommel op hoge temperatuur.
 - Drogen in de droogtrommel alleen op lage temperatuur.
 - Niet in de droogtrommel drogen.

Als de stof geen wasvoorschrift heeft, kunt u er van uitgaan dat het niet geschikt is voor de droogtrommel.

- **Op hoeveelheid en dikte**
Altijd wanneer de hoeveelheid wasgoed groter is dan de capaciteit van de droger, sorteer de kleren op dikte (b.v. handdoeken apart van dun ondergoed).
- **Op type stof**
Katoen/linnen: Handdoeken, jersey katoen, bed- en tafellinnen.
Synthetische stoffen: Blouses, overhemden, overalls, enz. gemaakt van polyester of polyamide, evenals voor gemengd katoen/synthetisch.

Vermijden

- De volgende artikelen niet in de machine drogen: wollen stoffen, zijde, fijn goed, nylonkousen, fijn borduurwerk, stoffen met metalen versieringen, kledingstukken met pvc of leren randen, trainingsschoenen, artikelen met een groot volume zoals slaapzakken, enz.
- **BELANGRIJK:** Stop geen artikelen in de droogtrommel, die zijn behandeld met een chemische reinigingsvloeistof en ook geen rubber kleren (gevaar voor brand of explosie).
- **WAARSCHUWING** Materialen uit schuimrubber kunnen onder bepaalde omstandigheden, wanneer ze verhit worden, spontaan ontbranden. Schuimplastic, schuimrubber en rubberachtige materialen zijn niet geschikt om in de droogtrommel gedroogd te worden. Artikelen die van deze materialen gemaakt zijn **MOGEN NIET** in de droger gestopt worden.
- Droog geen druiptnatte artikelen in de machine, dit kan het apparaat beschadigen. Centrifugeer deze artikelen eerst.

**De machine niet gebruiken voor het wassen en drogen van artikelen die geen wasetiket hebben.
Was en droog geen artikelen die met oplosmiddel zijn behandeld.**

De zeeplade

VAKJE I

Voorwasmiddel
Maximale dosering
100 ml poeder

VAKJE II

Hoofdwasmiddel
Maximale dosering
200 ml poeder

VAKJE

Wasverzachter
Maximale dosering 100 ml

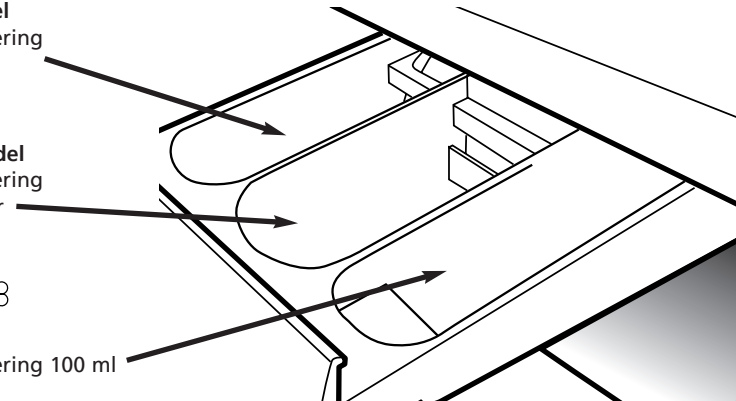

Dosering wasmiddel

Alleen wasmiddelen gebruiken die geschikt zijn voor gebruik in wasmachines. U verkrijgt het beste resultaat voor uw was als u zo min mogelijk chemische producten gebruikt. U verzorgt uw was het beste als u rekening houdt met de vuilheid én het juiste wasmiddel kiest.

De hoeveelheid wasmiddel hangt af van:

- **De waterhardheid.**
Afhankelijk van de hardheid van het water en het soort wasmiddel dat wordt gebruikt, kunt u de hoeveelheid wasmiddel reduceren.
Hoe zachter het water, hoe minder wasmiddel u nodig heeft.
- **Hoe vuil de was is.**
U kunt de hoeveelheid wasmiddel verminderen, afhankelijk van hoe vuil de was is.
Gebruik minder wasmiddel voor wasgoed dat niet die niet erg vuil is.
- **De hoeveelheid was.**
U kunt de hoeveelheid wasmiddel verminderen wanneer u een kleine was heeft.
Voor een kleinere lading is minder wasmiddel nodig.

De dosering die op de verpakking van wasmiddelen voor fijn wasgoed wordt vermeld, is vaak al voldoende voor een kleine was. **Volg altijd de doseringsinstructies op de verpakking op.**

NIET meer dan de maximale dosis toevoegen

Doe geen andere artikelen in de lade dan de wasmiddelen die gemaakt zijn om vanuit de lade in de trommel te worden gespoeld. Andere middelen kunnen verstopping of schade veroorzaken.

Doseerinstructies

De wasmiddellade is onderverdeeld in 3 vakjes:

- het eerste, met een 'I', is voor de zeep die voor de voorwas wordt gebruikt.
- het tweede, met een 'II', is voor de zeep die voor de hoofdwas wordt gebruikt.
- het derde, met een , is voor alle andere middelen, wasverzachters, geurmiddelen, stijfsel, glansmiddelen, enz.

Wasmiddel in de trommel

Vloeibare wasmiddelen en sommige tabletten worden in de trommel gedaan met het aanbevolen zeepbakje. Dit wordt rechtop geplaatst, bovenop de was, achterin de trommel. Sommige tabletten zijn gemaakt voor gebruik in de zeeplade. Controleer de verpakking van het wasmiddel voor informatie.

Het bedieningspaneel

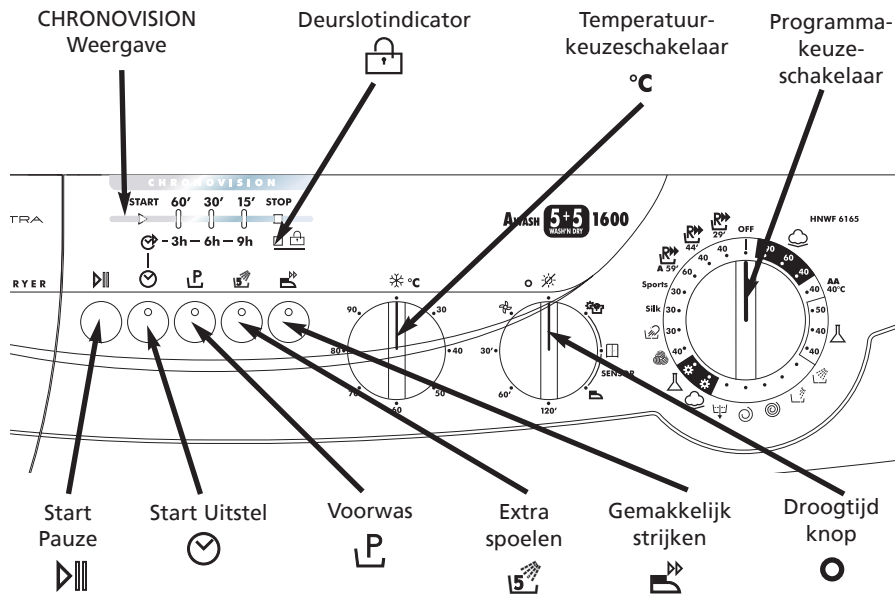

De programmakeuzeschakelaar moet tussen iedere wasbeurt terug worden gezet op OFF om de bediening opnieuw in te stellen.

De machine aanzetten

U zet de machine aan door een programma te kiezen met de programmakeuzeschakelaar. Deze stand wordt aangegeven door het knipperen van het STOP-indicatielampje. Dit blijft knipperen tot de machine wordt gestart of terug wordt gezet op OFF.

Start/Pauze (▶|||)

Start

Druk na het kiezen van het programma en de vereiste opties één keer op de ▶||| knop om de machine te starten. Het STOP-licht stopt met knipperen en het START-licht gaat aan. Daarna volgt een korte pauze om het programma te starten terwijl de machine de wasparameters instelt voor het gekozen programma en opties. Als het programma dat u selecteerde minder dan 60 minuten duurt, zal het indicatorlampje de overblijvende tijd al naargelang tonen. Het  indicatielampje gaat ook een paar seconden na het drukken op de ▶||| toets aan.

Bij start van een volgende wascyclus moet de programmakeuzeschakelaar terug worden gedraaid naar OFF voor het volgende programma kan worden gekozen en gestart.

Pauze

U kunt het programma op elk moment pauzeren door de ►►►-toets ca. 2 seconden lang ingedrukt te houden. Wanneer de machine in de pauzestand staat, knippert de resterende tijd van het programma op de CHRONOVISION indicator en de optietoets. Het  indicatielampje blijft ongeveer 2 minuten branden. De deur kan worden geopend wanneer het indicatielampje uit is. Om het programma opnieuw te starten, drukt u nogmaals op de ►►►-toets.

Het programma annuleren en veranderen

Om het programma te annuleren moet u de programmakeuzeschakelaar doordraaien naar de OFF-stand.

Kies een nieuw programma en start zoals hierboven aangegeven.

Deurslotindicator ()

Het  indicatielampje brandt wanneer de deur helemaal dicht is en de machine op On staat.

Als u op ►►► drukt terwijl de deur is gesloten, knippert het indicatielampje even en gaat dan branden. Het indicatielampje blijft knipperen als de deur niet is gesloten.

Een speciaal veiligheidssysteem zorgt er voor dat de deur niet onmiddellijk na afloop van de cyclus geopend kan worden. Wacht 2 minuten nadat de wascyclus is afgerond en tot het  -lampje gedoofd is vooraleer u de deur opent. Controleer altijd nog even of er geen water in de trommel te zien is. Draai aan het eind van de cyclus de programmakeuzeschakelaar op OFF.

Als het programma is gepauzeerd, gaat de  indicator na twee minuten uit en kan de deur worden geopend. Zorg ervoor dat er geen water in de trommel zichtbaar is, voordat u de deur opent.



VISION

15' STOP



CHRONOVISION

Om u te helpen uw tijd beter te beheren, bevat deze wasmachine een indicatorlampsysteem dat u voortdurend op de hoogte houdt over de resterende cyclustijd en de status van de  functie.

Wanneer  is gekozen, geeft het aftelscherm de resterende tijd aan voor het programma start en geeft de resterende tijd aan als de wascyclus is gestart. (voor meer informatie over de -functie zie pagina 172).

Als een droogtijd of sensor droogprogramma is geselecteerd, toont de CHRONOVISION weergave de resterende tijd van het wasprogramma tijdens het wassen en een indicatie van de resterende tijd in de droogfase tijdens het drogen.

De indicatie in de droogfase is gebaseerd op een gemiddelde lading en zal daarom variëren, afhankelijk van de grootte van de lading, het vochtgehalte en de temperatuur.

De getoonde tijden gedurende de droogfase zijn bij benadering en dienen alleen als richtlijn te worden gebruikt.

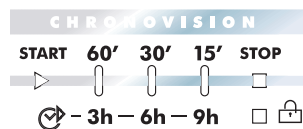

CHRONOVISION WEERGAVE			
VOORTGANG WASPROGRAMMA		START UITSTEL	
START	Resterende tijd meer dan 60 minuten	3 uur	3 uur of korter voor het programma begint
60'	Resterende tijd minder dan 60 minuten		
30'	Resterende tijd minder dan 30 minuten	6 uur	6 uur of korter voor het programma begint
15'	Resterende tijd minder dan 15 minuten	9 uur	9 uur of korter voor het programma begint
STOP	Einde van het programma		

Was- en droogopties

De opties moeten
gekozen worden
VOOR u op de
▶▶▶-toets drukt

Start Uitstel (☹)

Deze optie is beschikbaar om de start van de wascyclus maximaal 9 uur uit te stellen. De selectie van de tijd sluit u af door op de ☹-knop te drukken. De CHRONOVISION weergave geeft de geselecteerde tijd aan. Druk op de ▶▶▶ knop om de cyclus te starten na het selecteren van het juiste uitstel.

Voorwas (P)

Deze optie is beschikbaar bij de programma's voor katoen en synthetische stoffen. P is automatisch op het Sportkledingprogramma. Deze optie is vooral handig voor een erg vuile was en wordt gebruikt vóórdat het hoofdwasp programma wordt gekozen. De zeep voor dit programma moet in het eerste vakje van de zeeplade, met de '1' worden gegoten (Lees het hoofdstuk Zeeplade van deze gebruiksaanwijzing). We raden aan om slechts 20% van de hoeveelheid van het hoofdwasmiddel te gebruiken.

Extra spoelen (☹)

Deze optie is beschikbaar bij programma's voor katoen. De optie verhoogt het aantal spoelingen tot vijf (inclusief de laatste vastgestelde spoeling). Hiermee kunnen voor mensen met een uiterst gevoelige huid, huidirritaties als gevolg van zeepresten voorkomen worden. Wij raden u ook aan de ☹-toets te gebruiken bij een erg vuile was waar veel zeep voor nodig was of als er badstof werd gewassen, omdat hier veel zeep in blijft hangen.

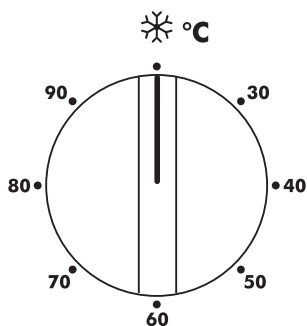





Temperatuurkeuzeschakelaar (°C)

De wasmachine heeft een temperatuurkeuzeschakelaar voor het instellen van de gewenste temperatuur. U kunt meer energie besparen met de lagere temperaturen op de knop tussen ☹ en 40°C. Met de keuze van de ☹ stand is de wastemperatuur hetzelfde als de temperatuur van het invoerwater, waardoor u nog meer energie bespaart. We raden aan dat de temperatuur die vermeld staat op de te wassen kleding nooit te overschrijden.

Is de temperatuur per ongeluk hoger is ingesteld dan dat van het gekozen programma, (zie de tabel in het programmaoverzicht), dan verlaagt de machine automatisch de temperatuur om de stoffen te beschermen.

Gemakkelijk strijken ()

Deze optie is **alleen** beschikbaar bij de programma's Synthetisch, Acryl, Wolmerk en Zijde.

Programma	Snel Strijken-functie	Handelingen om de cyclus af te werken
Synthetisch	Het programma eindigt met een korte, erg lage centrifugesnelheid.	Als de was gecentrifugeerd moet worden, moet u de geschikte centrifugesnelheid kiezen (zie programmagids).
Acryl	De machine stopt in de laatste spoelfase en de optie-indicatielampjes knipperen. De lading blijft in het water in de trommel liggen, waardoor de was minder kreukt en het strijken gemakkelijker gaat	Druk op de  -toets om het programma verder af te werken. De machine pompt dan het resterende water weg en het programma eindigt met een korte centrifugecyclus. Tot slot schudt het programma kort de trommel om de lading los te schudden.
Wolmerk ()	De machine stopt in de laatste spoelfase en de optie-indicatielampjes knipperen. De lading blijft in het water in de trommel liggen, waardoor de was minder kreukt en het strijken gemakkelijker gaat	Druk op de  -toets en de machine pompt het water weg en de cyclus eindigt met een korte centrifugecyclus.
 en Zijde	De machine stopt tijdens de laatste spoelfase, de optie-indicatielampjes knipperen. De lading blijft in het water in de trommel liggen, waardoor de was minder kreukt en het strijken gemakkelijker gaat.	Druk op de  -toets en de machine pompt het water weg om de cyclus af te maken. De geladen kleding wordt niet gecentrifugeerd en zal dus erg nat zijn.

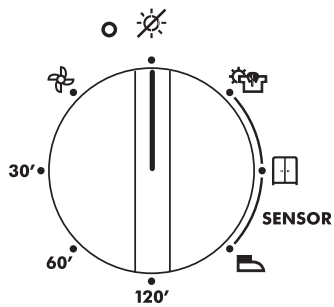



Droogkeuzeschakelaar (O)

De Hoover Sensor Was-/droogmachine biedt veel opties voor het drogen van wasgoed onder alle omstandigheden. In de onderstaande tabel staan de programma's en functie van ieder programma vermeld.





Voor het drogen kiest u het geschikte droogprogramma met de programmakeuzeschakelaar.

Selecteer voor het drogen van katoenen stoffen de

-optie en voor het drogen van synthetische stoffen de -optie. Draai aan de droogtijdkeuzeschakelaar tot het streepje in lijn staat met het droogprogramma of de gewenste tijd. Doe geen katoenen en synthetische stoffen bij elkaar om schade aan de was te voorkomen.

Opmerking: als de droogtijd ingesteld wordt vooraleer de wascyclus afgerond is, begint de machine automatisch met het droogprogramma. Lees het programmaoverzicht om vast te stellen welk droogprogramma automatisch wordt gekozen na het wasprogramma. Ter bescherming van uw was worden bepaalde programma's (bijv. Zijde) niet gevolgd door een droogprogramma. De droogtijd kan worden verkort op ieder moment tijdens de cyclus, maar kan niet worden verlengd.

Opmerking: als u niet hoeft te drogen na de wascyclus, zorg ervoor dat de droogkeuzeschakelaar UIT staat ()

	Programma	Beschrijving
Sensor Droogprogramma's		Kies de droogtegraad die u wenst. Dit varieert van Extra Droog voor handdoeken en badjassen, naar Kastdroog voor artikelen die zonder strijken opgeborgen worden, tot strijkdroog die het wasgoed strijkklaar maakt.
		
		
'Timed' Droogprogramma's	120'	120 minuten drogen
	60'	60 minuten drogen
	30'	30 minuten drogen
		Was draaien in koude lucht
		Geen droogprogramma gekozen

Richtlijnen Droogtijden

De hieronder aangegeven tijden zijn indicaties en variëren per de gewenste droogte (bijv. strijkdroog of kastdroog) en de grootte en samenstelling van de lading.

**Er kan maximaal
5 kg droog
wasgoed worden
geladen**

RICHTLIJNEN DROOGTIJDEN		Centrifugesnelheid	
Weefsel	Gewicht van de lading	1200/1300 rpm	1500/1600 rpm
Katoen, linnen	5 kg	210 minuten	190 minuten
	2 kg	80 minuten	70 minuten
Synthetische was en gemengde vezels	2 kg	70 minuten	60 minuten
	1 kg	50 minuten	40 minuten

Automatische voorzieningen

Automatische variabele capaciteit (Halve lading)

De wasmachine heeft een zelfregulerend waterniveausysteem. Dit systeem stelt de machine in staat om de optimale hoeveelheid water voor het wassen en spoelen te gebruiken afgestemd op de lading. Dit resulteert in minder water- en elektriciteitsverbruik, zonder dat aan was- of spoelprestatie wordt ingeboet. De gebruikte hoeveelheid water en elektriciteit wordt altijd aan de lading aangepast.

De wasmachine zorgt automatisch voor uitstekende wasresultaten tegen de laagste kosten met respect voor het milieu.

Balanceerbescherming

Dit model heeft een elektronische sensor die voelt of de lading goed uitgebalanceerd is. Als de lading enigszins onevenwichtig is, zal de machine de was automatisch balanceren en dan normaal centrifugereren.

Als er, na een aantal keren proberen geen evenwicht wordt bereikt, wordt een lagere centrifugesnelheid gebruikt.

Als de lading erg onevenwichtig is, wordt de centrifugefase geannuleerd. Dit vermindert de trillingen, het lawaai en vergroot de betrouwbaarheid en de levensduur van de wasmachine.

van activiteit en pauzes, vooral geschikt voor het wassen van uiterst fijne stoffen. Voor het beste wasresultaat gebeurt het wassen en spoelen met hoge waterniveaus.

Speciale Programma's

Centrifugeren, afvoeren en spoelen

Er zijn aparte programma's beschikbaar voor centrifugeren op maximale centrifugesnelheid of minder indien gekozen met de centrifugesnelheidstoets; afvoeren van het water uit de machine en spoelen (inclusief de mogelijkheid om wasverzachter toe te voegen).

Drogen

Opmerking: Bolletjes voor geconcentreerde poeders en vloeibare wasmiddelen moeten uit de trommel verwijderd worden voor het droogprogramma begint.

De lading wordt gedroogd in warme lucht die door een thermostaat wordt geregeld. De trommel verandert van richting tijdens het drogen om te voorkomen dat het wasgoed in de knoop raakt en ervoor te zorgen dat het wasgoed gelijkmatig droogt. Gedurende de laatste tien minuten van de droogcyclus wordt koude lucht gebruikt om kreuken te minimaliseren.

Intensief drogen (☁*)

Controleer altijd het wasetiket voor gebruik van het programma met hoge droogtemperaturen voor katoenen en linnen artikelen

Niet intensief drogen (⚙*)

Controleer altijd het wasetiket voor gebruik van het programma met lage droogtemperaturen voor synthetische en gemengde vezels.

Woolmark (🌀)

Dit is een programma voor het wassen van stoffen met het wolmerksymbool 🌀. De cyclus bestaat uit afwisselende periodes van activiteit en pauzes. Voor het beste wasresultaat gebeurt het wassen en spoelen met hoge waterniveaus. Het programma heeft een maximumtemperatuur van 30°C en eindigt met 3 spoelbeurten, één voor de wasverzachter, en één korte centrifugecyclus van 800rpm.

Handwas/Fijne was (👉)

Met dit programma wordt een gehele wascyclus uitgevoerd voor fijne was of kledingstukken met de vermelding 'Handwas'. Het programma heeft een maximumtemperatuur van 30°C en eindigt met 3 spoelbeurten, één voor de wasverzachter, en één korte centrifugecyclus.

Zijde

Deze wasmachine heeft ook een voorzichtig zijde- en handwasprogramma. Met dit programma wordt een gehele wascyclus uitgevoerd voor kledingstukken met de vermelding "Handwas" en wasartikelen die zijn gemaakt van zijde of met de vermelding "Was als zijde" op het etiket. Het programma heeft een maximumtemperatuur van 30°C en eindigt met 3 spoelbeurten, één voor de wasverzachter, en geen laatste centrifuge centrifugecyclus.

Sportkleding

Deze wasmachine heeft een uniek "Sportkleding"-programma. Het is speciaal voor een lading was die sportkleding bevat, die niet bij hogere temperaturen gewassen kan worden, en is gericht op het verwijderen van het vuil en de vlekken die door deelname aan sportactiviteiten worden veroorzaakt.

Dit programma begint met een koude voorwas die al het extra vuil afbreekt en losweekt, en wast de lading daarna op een koele temperatuur van 30°C, gevolgd voor twee spoelbeurten (één is voor de wasverzachter) en een centrifugecyclus op 800rpm voor de beste verzorging van uw vuile, fijne kleding.

Het wasmiddel voor het voorwasgedeelte van het programma moet in vakje I worden gedaan en het hoofdwasmiddel moet in vakje II worden gedaan. Volg de instructies in het hoofdstuk 'De Zeeplade.

Tijdbesparingsprogramma's

A 59' ($\frac{R \gg}{A 59'}$)

Dit speciaal ontworpen programma handhaaft de wasprestaties van hoge kwaliteit, aangeduid met de 'A', terwijl het de wastijd enorm verkort. Het programma is gemaakt voor een maximale lading van 3 kg en bedoeld voor katoenen stoffen en kleurechte artikelen tot 60°C. Het programma eindigt met twee spoelingen en een zeer snelle centrifugecyclus.

Dagelijkse programma's

Door een uitzonderlijke wasprestatie te behouden, maken deze programma's het u mogelijk op voorhand te weten hoeveel tijd u nodig heeft voor uw dagelijkse wasbeurten. Deze wasmachine is eigenlijk uitgerust met twee snelle dagelijkse programma's op 40°C, die zijn gemaakt voor licht bevulde stoffen en halfvolle of kleine ladingen. Deze dagelijkse programma's eindigen met een laatste centrifugecyclus op 800rpm.

Dagelijks 44' ($\frac{R \gg}{44'}$)

Met een volledige wascyclus (wassen, spoelen en centrifugeren) kunt u in ongeveer 44 minuten een was doen. Dit is geschikt voor:

- een maximale lading van 3 kg;
- licht vuile was (katoen en gemengde vezels)

Bij dit programma raden we aan de dosis wasmiddel te verminderen (vergeleken met de normale dosering) om verspillen van wasmiddelen te voorkomen.

















Dagelijks 29' ($\frac{R \gg}{29'}$)

















Met een volledige wascyclus (wassen, spoelen en centrifugeren) kunt u in ongeveer 29 minuten een was doen. Dit is geschikt voor:

- een maximale lading van 2 kg;
- licht vuile was (katoen en gemengde vezels)

Bij dit programma raden we aan de dosis wasmiddel te verminderen (vergeleken met de normale dosering) om verspillen van wasmiddelen te voorkomen.

Programmaoverzicht

Programma		Soort stof	Max. Laad vermogen (kg)	Max. Water Temp (°C)	Max. te drogen lading	Automatische droogcyclus			
						Intensief drogen	Niet intensief drogen	Niet beschikbaar	
Katoen	 90 P	 90	Katoen, linnen & Voorwas	5	90	5	✓	-	-
	 60	 60	Katoen, kleurvaste gemengde vezels	5	60	5	✓	-	-
	 40	 40	Katoen, gemengde stoffen, Bont Niet kleurecht	5	40	5	✓	-	-
Gemengde vezels	 40	AA 40°C	Katoen, gemengde stoffen en synthetisch	5	40	2	-	✓	-
Synthetisch	 50 P	 50	Gemengde stoffen en synthetisch & Voorwas	2	50	2	-	✓	-
	 40	 40	Bonte gemengde stoffen en synthetisch	2	40	2	-	✓	-
Acryl	 40	 40	Fijne was en acryl	2	40	-	-	-	✓
Spoelen en Centrifugeren		Spoelen	Katoen, linnen	-	-	5	✓	-	-
		Laatste spoeling	Gemengde vezels	-	-	2	-	✓	-
		Centrifugeren	Katoen, linnen Maximale centrifugesnelheid	-	-	5	✓	-	-

Programma		Soort stof	Max. Laad vermogen (kg)	Max. Water Temp (°C)	Max. te drogen lading	Automatische droogcyclus			
						Intensief drogen	Niet intensief drogen	Niet beschikbaar	
Centrifugeren en Afvoeren		Centrifugeren	Gemengde stoffen. Centrifugesnelheid van maximaal 800 toeren.	-	-	2	-	✓	-
		Afpompen	Gemengde vezels	-	-	-	-	-	✓
Speciale Programma's	 *	Intensief drogen	Katoen en linnen	5	-	5	✓	-	-
	 *	Niet intensief drogen	Synthetisch	2	-	2	-	✓	-
			Wasbaar in de machine wol	1	40	-	-	-	✓
			Fijne was en 'Alleen handwas' artikelen	1,5	30	-	-	-	✓
			Zijde	1,5	30	-	-	-	✓
			Sportkleding	2,5	30	2	-	✓	-
		 A 59'	Katoen, kleurechte gemengde stoffen	3	60	3	✓	-	-
		 44'	Licht bevuild katoen en gemengde stoffen	3	40	2	-	✓	-
		 29'	Licht bevuild katoen en gemengde stoffen	2	40	2	-	✓	-

De gegevens op het energiekeurmerk zijn gebaseerd op programma  60 en uitgetest volgens de CENELEC EN60456-norm.

Een typische was- en droogcyclus

Vloeibare wasmiddelen en sommige geconcentreerde poeders en tabletten die direct in trommel moeten worden geplaatst, moeten met het aanbevolen zeepbakje worden gebruikt.

Gebruik dergelijke poeders en zeepbakjes niet als u een ononderbroken was- en droogcyclus uitvoert.

Dit gedeelte vat de belangrijkste punten samen van het beëindigen van een was- en droogcyclus. Raadpleeg voor gedetailleerde uitleg over de voorzieningen, opties en gegevens van de machine het desbetreffende hoofdstuk in de handleiding.

De was voorbereiden

Kies en sorteer de was volgens de wasinstructies van elk kledingstuk. Lees de wasinstructies altijd goed door.

De was in de machine laden

Open de deur.

Stop de was in de wasmachine. Sluit de deur door te duwen tot het klikt. Zorg ervoor dat er geen artikelen of was de sluiting of de deurafdichting belemmeren.

Het wasmiddel in de machine stoppen

Open de wasmiddellade, kies het wasmiddel en doe er de aanbevolen hoeveelheid in.

Voeg niet meer toe dan hieronder vermeld staat

Sluit de wasmiddellade.

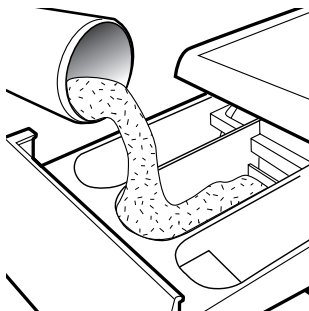

Vakje	Wassen	Maximale hoeveelheid poeder/vloeistof
I	Voorwas (optie)	100 ml
II	Hoofdwas (alle programma's)	200 ml
	Wasverzachter	100 ml

Het programma kiezen

Lees de programmagids of de programmabeschrijvingen aan de voorkant van de machine om het beste programma te kiezen.

U kiest het programma door de programmakeuzeschakelaar te draaien en de programmanaam en de indicator op één lijn te brengen.

Controleer of het STOP-indicatielampje knippert. Zo niet, controleer dan of de deur goed gesloten is.

Controleer of de waterkraan open staat en de afvoerbuis goed is geïnstalleerd.

Kies de vereiste wasopties

Selecteer de geschikte droogtijd, gebaseerd op de tabel op pagina 175.

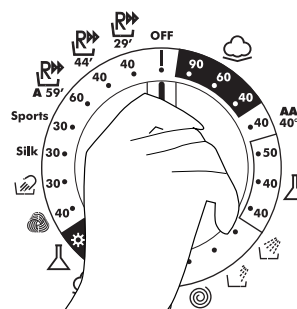

Start de cyclus

Druk op de -toets. Het indicatielampje of het START-licht brandt, binnen een paar seconden begint het programma.

Probeer de deur niet te openen als het indicatielampje aan is.

Open de zeeplade niet tijdens het wasprogramma.

Wilt u het programma pauzeren, druk dan op de knop en na twee minuten kan de deur worden geopend. Om het programma te annuleren zet u de programmakeuzeschakelaar in de OFF-stand. Na het annuleren van het programma kan een nieuw programma worden gekozen.

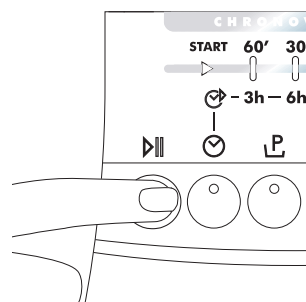

Om de was op droogheid te controleren

Tijdens de droogfase kan gecontroleerd worden hoe droog de lading is.

Druk op de  knop en de machine zal pauzeren. Dit wordt aangegeven op de CHRONOVISION tijdweergave en door de knipperende optie-toetsen.

Na 2 minuten gaat het  licht uit, waarna de deur kan worden geopend en de lading gecontroleerd.

Wees erg voorzichtig, de lading en het deurglas kunnen erg heet zijn.

Sluit voor voortgang van de cyclus de deur en druk op de  toets. Het programma start opnieuw en maakt de resterende tijd vol.

Na afloop van het wasprogramma

Wacht tot de deurvergrendeling wordt uitgeschakeld.

Het  indicatielampje gaat na ongeveer 2 minuten uit, waarna de deur kan worden geopend.

Schakel de machine uit door de programmakeuzeschakelaar in de OFF-stand te zetten voor u het volgende programma kiest (hiermee reset u het geheugen van de machine).

Open de deur.

De was uit de machine laden

Haal na ieder gebruik de stekker uit het stopcontact en draai de waterkraan dicht.

Schoonmaken en Onderhoudsbeurten

De wasmachine heeft erg weinig onderhoud nodig, maar door periodieke aandacht voor een paar kleine details blijft de wasmachine goed werken.

Gebruik geen schuurmiddelen, schuursponzen, schoonmaakmiddelen met oplosmiddelen of glansmiddelen; het is voldoende om de buitenkant van de machine met een vochtige doek af te nemen.

De zeeplade schoonmaken

1. Maak de vakjes af en toe schoon om alle zeep en extra wasmiddelen te verwijderen.
2. Hiervoor moet u de lade met kracht uit de machine trekken, zonder iets te forceren.

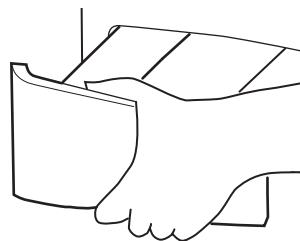

3. Maak de vakjes en de sifonbedekking en deksel onder warm stromend water schoon.
4. Maak de ombouw van de zeeplade schoon om resten van zeepoeder te verwijderen.
5. Plaats de lade terug.

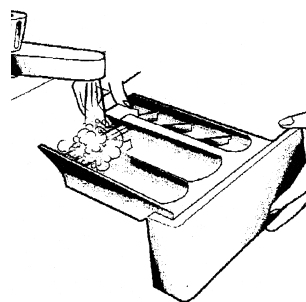

Het deurglas schoonmaken

Maak het deurglas regelmatig schoon met een vochtige doek. Door de ophoping van vuil en resten uit het water, kan er water uit de deur lekken.

Gebruik geen schuurmiddelen, deze kunnen krassen op het oppervlak veroorzaken.

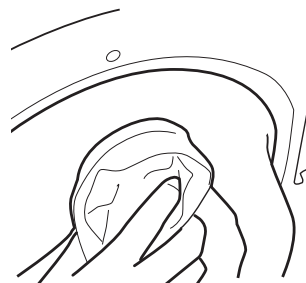

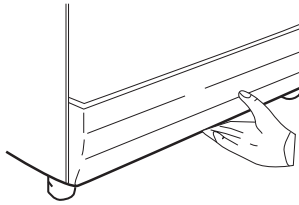

Het filter schoonmaken

De wasmachine heeft een speciaal filter, zodat voorwerpen zoals munten, knopen, enz. De afvoerbuis niet kunnen blokkeren. Zo haalt u deze voorwerpen uit de machine:

1. Verwijder de schopplaat door er van onderen naar buiten en naar boven aan te trekken.
2. Gebruik de schopplaat om het water dat nog in het filter zit te verzamelen.
3. Draai de schroef die het filter bevestigt los met een schroevendraaier, draai het filter naar links tot het stopt. Verwijder en reinig het. Na het schoonmaken, monteert u het geheel door de bovenstaande aanwijzingen in omgekeerde volgorde op te volgen.

Zet de schopplaat weer op haar plaats.

Aanbevolen wordt om het filter vaak schoon te maken, minstens eenmaal per maand.

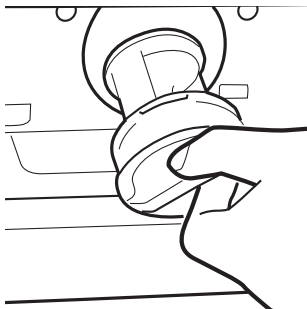
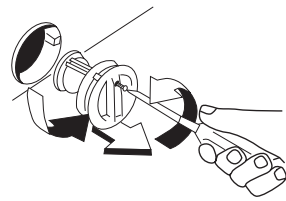

Onderhoudswas

Door kleine hoeveelheden wasmiddel te gebruiken en wasprogramma's op lage temperaturen te draaien, kan zich geleidelijk vet, vuil en aanzetsel opbouwen. Op den duur kan dit de was en de machine beschadigen. Hierdoor kan uw machine ook gaan stinken. We raden aan om een aantal keer per jaar een onderhoudswas uit te voeren. Hiermee houdt u uw machine en de leidingen schoon en bezinkselvrij. Draai hiervoor het  90 programma zonder lading en met de normale hoeveelheid wasmiddel.

Deze was duurt ongeveer 2 uur.



Storingen

Wat kan de oorzaak zijn van...

Defecten die u zelf kunt oplossen

Voordat u de GIAS-Service voor technisch advies belt, kunt u de volgende controlelijst afgaan. Er zullen kosten worden aangerekend als blijkt dat de machine werkt of dat de machine niet juist werd geïnstalleerd of gebruikt. Als het probleem zich na de aanbevolen controles nog steeds voordoet, belt u GIAS-Service, zodat zij u telefonisch kunnen helpen.

De machine start niet...

- Sluit de deur. Controleer of de elektriciteit is aangesloten. Kies een programma en druk op . Controleer of het licht van de deurvergrendeling  brandt.
Zo niet, controleer dan het volgende:
 1. Is de machine aangesloten op het stroomnet?
 2. Is de elektriciteitstoevoer in orde? Controleer een ander stopcontact.
 3. Is de zekering van de machine doorgeslagen? Zo ja, vervang deze.
- Als het licht van de deurvergrendeling  brandt en de machine start niet, betekent dit dat de machine niet met water gevuld kan worden. Controleer het volgende:
 1. Controleer of de programmaknop op het juiste programma staat.
 2. Is de waterkraan opengedraaid?
 3. Zijn de leidingen geknikt of worden ze op een andere manier geblokkeerd?

Het water wordt niet afgevoerd...

- Zorg ervoor dat de afvoerslang niet is verstopt of dat de slang niet is geknikt.
- Is de afvoerslang correct geïnstalleerd? Als deze op de gootsteenafvoer is aangesloten, zorg er dan voor dat u de membraan heeft afgesneden of de stop van onder de gootsteenafvoer heeft verwijderd.
- Controleer of er geen vreemde voorwerpen in het filter aanwezig zijn. Zitten er vreemde voorwerpen, maak dan het filter schoon.

Heeft u een van de bovengenoemde problemen, los het op en laat de machine een centrifugecyclus draaien om het water af te voeren.

Water op de vloer rondom de wasmachine...

- Is de vulslang gekrompen? Zo ja, vervang dan de rubberen sluitringen en bevestig de slang opnieuw.
- Is de standpijp of huishoudafvoer verstopt? Is dit het geval, verwijder dan de verstopping zelf of laat het door een loodgieter doen.
- Zit er kleding of vuil tussen de deurpakking en het deurglas? Zorg ervoor dat het deurglas en de deurpakking schoon blijven en dat er geen was op komt tijdens het laden van de machine.

De machine centrifugeert niet...

- Is het water niet uit de machine afgevoerd? Controleer de hierboven genoemde punten.
- Heeft u een optie geselecteerd die het centrifugeprofiel verandert? Controleer de voorziening in de beschrijving van de bediening.
- Is de lading onevenwichtig verdeeld? De machine heeft een elektronische sensor dit ziet of de lading onevenwichtig is verdeeld. Hierdoor is er minder lawaai en trilling, en het neemt de betrouwbaarheid en de levensduur van de machine toe. Om de centrifugeprestaties te verbeteren verdeelt u de lading aan het eind van de cyclus met de hand opnieuw, waarna de was opnieuw kan worden gecentrifugeerd.



De machine maakt lawaai of trilt erg tijdens de cyclus...

- Is het vervoersysteem geheel verwijderd? Controleer of de beugel en de polystyreen verpakking van de machine zijn verwijderd.
- Zijn er losse artikelen in de zakken van de kleding die kunnen ratelen in de trommel en waardoor schade kan ontstaan?
- Is de lading onevenwichtig verdeeld? Stop het programma, herlaad de machine en start opnieuw.

Het programma doet er lang over om...

- Sommige programma's duren lang (meer dan 2 uur). Het programma kan langer duren door lage waterdruk.

De deur gaat niet open...

- Is het programma afgelopen?
Brandt het STOP- licht? Brandt het niet, dan is het programma nog niet afgelopen. Is het  licht uit? Brandt het nog, wacht dan nog enkele minuten en het licht zal uit gaan en waarna u de deur kunt openen.
- Is het programma afgelopen maar blijft de deur gesloten? Het START- en  licht knippert met tussenpozen. Hiermee wordt aangegeven dat de watertoevoer is onderbroken tijdens de wascyclus. Zet de machine op OFF om de machine te opnieuw in te stellen. Hierdoor kan de deur worden geopend.
- Als er water in de trommel blijft staan, raadpleeg dan hierboven 'Het water wordt niet afgevoerd'.

Probleem met de zeeplade...

- Niet al het wasmiddel is weggespoeld.
 1. Controleer of de waterkraan helemaal open staat.
 2. Controleer of er slagen in de vulslang zitten.
- De zeeplade sluit niet goed.
 1. Controleer of de lade goed aansluit
 2. Controleer of de lade niet verstopt is met wasmiddel (zie Schoonmaken en Onderhoudsbeurten)

- Er komt stoom uit de zeeplade.
De machine is gemaakt om via de lade te ontluchten. U hoeft zich hier dus geen zorgen over te maken.

De lading is niet droog...

- Was er voldoende tijd gekozen om de kleding te drogen? (Zie Richtlijnen droogtijden op pagina 175.)
- Wordt het geselecteerde wasprogramma automatisch gevolgd door een droogprogramma? (Zie het programmaoverzicht op pagina 180/181.)
- Was de was juist gecentrifugeerd voor het drogen? Kies een centrifugeprogramma om het overtollige water af te voeren.
- Is het juiste droogprogramma gekozen? Raadpleeg het wasetiket voor informatie.

Onthoud: indien het probleem met uw machine wordt veroorzaakt door een verkeerde installatie of misbruik, kunnen de kosten van de onderhoudsbeurt aan u worden doorberekend.

Opmerking:

Het gebruik van milieuvriendelijke, fosfaatvrije wasmiddelen (lees de informatie op de verpakking) kan de volgende gevolgen hebben:

- Het afvalwater kan troebeler zijn vanwege de aanwezigheid van een wit poeder (zeoliten) dat in het water zit, zonder dat de spoelprestatie hierdoor negatief wordt beïnvloed.
- De aanwezigheid van een wit poeder op de schone was, die niet door het materiaal wordt geabsorbeerd en die de kleur van het materiaal niet wijzigt.
- De aanwezigheid van schuim in het laatste spoelwater is niet noodzakelijkerwijs een indicatie van een slechte spoelfunctie. In dergelijke gevallen brengt een extra spoelcyclus geen oplossing.

Stroomstoring

Als er een stroomstoring optreedt, wordt de wascyclus onderbroken. Het wasprogramma en de andere functies worden opgeschort. Zodra er weer stroom is, beginnen het wasprogramma en de functies vanaf hetzelfde punt, en zal het programma afgemaakt worden.

Tijdens een stroomstoring kunt u op de volgende manier het water afvoeren en de lading uit de machine halen:

1. De machine uit te schakelen via de programmatoets en het netsnoer. De stekker uit het stopcontact te halen.
2. Verplaats de machine voorzichtig, zodat u bij de achterkant kunt komen. Volg de voorzorgsmaatregelen die in het hoofdstuk Veiligheidsmaatregelen van deze handleiding staan beschreven.
3. Haal de afvoerslang van het achterpaneel van de machine af en laat de slang in een teil of op de vloer leeglopen. Wanneer de teil vol is, tilt u het uiteinde van de slang hoger dan de machine, zodat het water er niet langer uit stroomt. Maak de teil leeg, en zet hem weer op zijn plaats. Blijf het water aftappen, totdat de machine leeg is.
4. Zodra de machine geen water meer bevat, maakt u de slang weer aan de achterkant van de machine vast. Doe de deur open en haal de was eruit.

De deur kan ongeveer 2 minuten na het afbreken van de stroomvoorziening worden geopend.

De deur niet open forceren.

