

Instructions for installation and use

WASHER-DRYER

EN

EN

English,1

I

Italiano,13

F

Français,25

ES

Español,37

PT

Português,49

NL

Nederlands,61

AQUALTIS

AQM8D 49 U

Contents

Installation, 2-3

Unpacking and levelling
Connecting the electricity and water supplies
Technical data

Description of the machine, 4-5

Touch control panel

How to run a wash cycle or a drying cycle, 6

Wash cycles and options, 7

Table of wash cycles
Wash options

Detergents and laundry, 8

Detergent
Preparing the laundry
Washing recommendations
Load balancing system

Precautions and advice, 9

General safety
Disposal
Opening the porthole door manually

Care and maintenance, 10

Cutting off the water and electricity supplies
Cleaning the machine
Cleaning the detergent dispenser drawer
Caring for your appliance drum
Cleaning the pump
Checking the water inlet hose

Trouble shooting, 11

Assistance, 12

 **Hotpoint**

ARISTON

Installation

EN

! This instruction manual should be kept in a safe place for future reference. If the washing machine is sold, given away or moved, please ensure the manual is kept with the machine, so that the new owner may benefit from the advice contained within it.

! Read these instructions carefully: they contain vital information relating to the safe installation and operation of the appliance.

! Inside the pack containing this manual, you will also find the guarantee and all the details necessary for installation.

Unpacking and levelling

Unpacking

1. Once you have removed all the packaging from the washing machine, make sure it has not been damaged during transportation.

If it has been damaged, contact the retailer and do not proceed any further with the installation process.

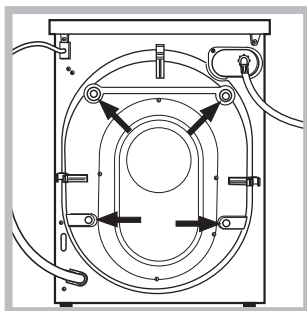

2. Remove the 4 protective screws (used during transportation) and the corresponding spacer, located on the rear part of the appliance (see figure).

3. Close off the holes using the plastic plugs supplied in the pack.

4. Keep all the parts in a safe place; they will be needed again if the washing machine is moved to another location, to prevent the inside of the appliance being damaged.

! Packaging materials should not be used as toys for children.

Levelling

1. Place the washing machine on a flat sturdy floor, without resting it up against walls or cabinets.

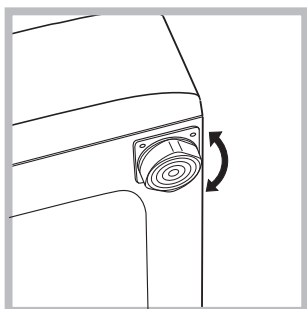

2. If the floor is uneven, the front feet of the machine may be adjusted until it reaches a horizontal position (the angle of inclination must not exceed 2 degrees).

! If the appliance is levelled correctly, it will be more stable and much less likely to cause vibrations and noise while it is operating, particularly during the spin cycle.

! If it is placed on carpet or a rug, adjust the feet in such a way as to allow a sufficient ventilation space underneath the washing machine.

Connecting the electricity and water supplies

Connecting the water inlet hose

! Before connecting the inlet hose to the water supply, run the water until it is perfectly clear.

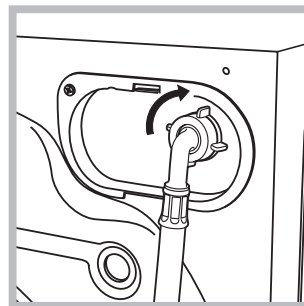

1. Connect the inlet hose to the machine by screwing it onto the cold water inlet of the appliance, which is situated on the top right-hand side of the rear part of the appliance (see figure).

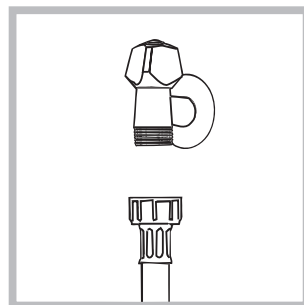

2. Connect the inlet hose by screwing it to a cold water tap using a 3/4 gas threaded connection (see figure).

3. Make sure that the hose is not folded over or bent.

! The water pressure at the tap must fall within the values indicated in the Technical data table (see next page).

! If the inlet hose is not long enough, contact a specialised shop or an authorised technician.

! Never use second-hand or old inlet hoses; use the products supplied with the machine.

Connecting the drain hose

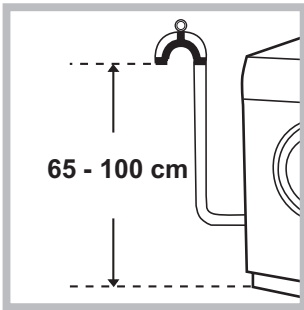

Connect the drain hose to drain duct piping or a wall drain located between 65 and 100 cm above the floor, making sure it is not bent at all.

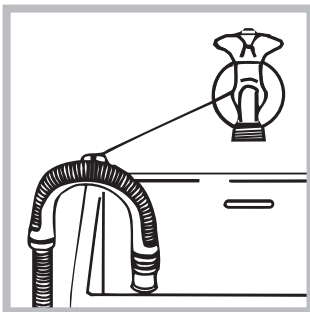

Alternatively, rest the drain hose on the side of a washbasin or bathtub, fastening the duct supplied to the tap (see figure). The free end of the hose should not be underwater.

! We advise against the use of hose extensions; if it is absolutely necessary, the extension must have the same diameter as the original hose and must not exceed 150 cm in length.

Electrical connections

Before plugging the appliance into the electricity socket, make sure that:

- the socket is earthed and complies with all applicable laws;
- the socket is able to withstand the maximum power load of the appliance as indicated in the Technical data table (see *opposite*);
- the power supply voltage falls within the values indicated in the Technical data table (see *opposite*);
- the socket is compatible with the plug of the appliance. If this is not the case, have the socket or the plug replaced.

! The machine must not be installed outdoors, even in covered areas. It is extremely dangerous to leave the appliance exposed to rain, storms and other weather conditions.

! The mains socket must remain within easy reach after the washing machine has been installed.



! Do not use extension cords or multiple sockets.

! The cable should not be bent or compressed.

! The power supply cable and plug must only be replaced by authorised technicians.

Warning! The company shall not be held responsible in the event that these regulations are not respected.

Technical data

Model	AQM8D 49 U
Dimensions	width 59,5 cm height 85 cm depth 64,5 cm
Capacity	from 1to 8 kg for wash programme from 1 to 6 kg for the drying programme
Electrical connections	please refer to the technical data plate fixed to the machine
Water connections	maximum pressure 1 MPa (10 bar) minimum pressure 0.05 MPa (0.5 bar) drum capacity 62 litres
Spin speed	up to 1400 rotations per minute
Energy rated programmes according to regulation EN 50229	Wash: programme  ; temperature 60°C; using a load of 8 kg. Drying: first drying cycle performed with a 2 kg load, by selecting the drying level "IRON"; Second drying cycle performed with a 6 kg load, selecting the maximum drying level "EXTRA".
	This appliance conforms to the following EC Directives: - 89/336/EEC dated 03/05/89 (Electromagnetic Compatibility) and subsequent modifications - 2006/95/EC (Low Voltage) - 2002/96/EC

Description of the machine

EN

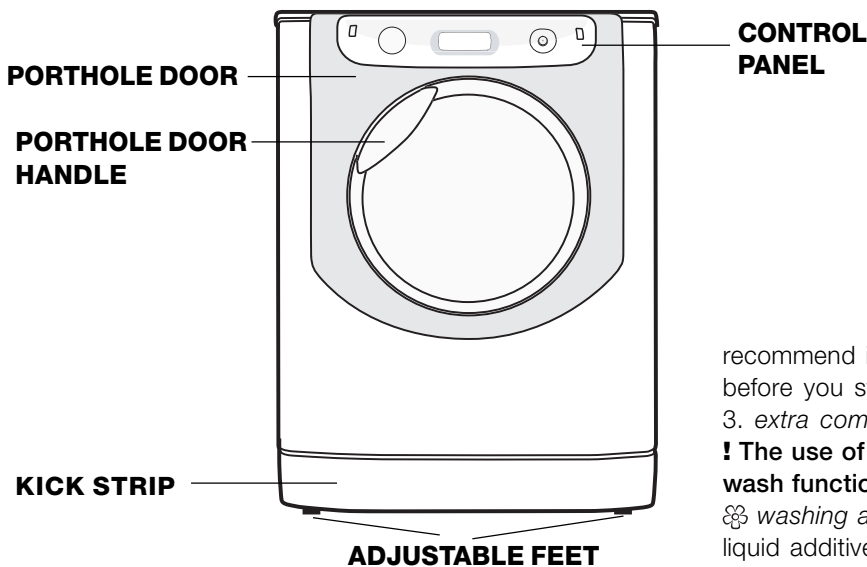

PORTHOLE DOOR



Always use the handle to open the porthole door (see figure).

DETERGENT DISPENSER DRAWER

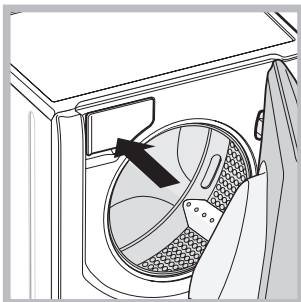

The detergent dispenser drawer is located inside the machine and can be accessed by opening the door.

For more information on detergent measures, please refer to the chapter entitled "Detergents and laundry".

Note: stick the label showing

the wash cycle descriptions and options on the front of the detergent dispenser drawer. You will find the sticker in the pack containing this manual.

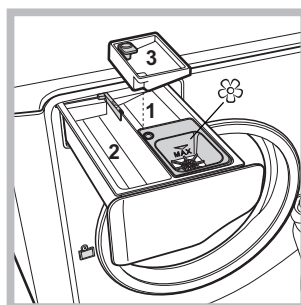

1. *pre-wash compartment:* use powder detergent.

! Before pouring in the detergent, make sure that extra compartment 3 has been removed.

2. *main wash compartment:* use powder or liquid detergent. If using the latter type of detergent, we

recommend it is poured into the drawer immediately before you start the washer-dryer.

3. *extra compartment:* Bleach

! The use of extra compartment 3 excludes the pre-wash function.

 *washing additives compartment:* for fabric softener or liquid additives. We recommend that the maximum level indicated by the grille is not exceeded, and that concentrated fabric softeners are diluted.

TOUCH CONTROL PANEL

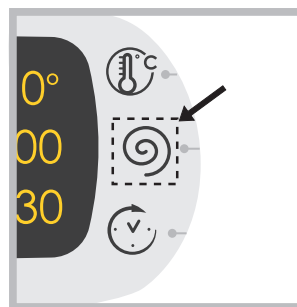

To adjust the settings, gently press the icon inside the sensitive (touch control) area as illustrated in the figure.



Standby mode

This washer-dryer, in compliance with new energy saving regulations, is fitted with an automatic standby system which is enabled after a few minutes if no activity is detected. Press the ON-OFF  button briefly and wait for the machine to start up again.

CHANGE LANGUAGE

The first time the machine is switched on, the first language will flash on the display. The "Λ", "OK" and "V" symbols will appear on the display, in line with the 3 buttons on the right-hand side. The languages change automatically every 3"; alternatively, they can be changed by pressing the buttons next to the "Λ" and "V" symbols. Use the "OK" button to confirm the language, which will be set after 2". If no buttons are pressed, the automatic language change will begin again after 30".

The language may only be changed while the machine is switched off.

Press and hold the temperature  + spin  + delayed start  buttons for 5"; a short beep sounds and the set language flashes on the display. Press the buttons next to the "Λ" and "V" symbols to change the language. Use the button next to the "OK" symbol to confirm the language, which will be set after 2". If no buttons are pressed, the language set previously will be displayed after 30". **Switch on the machine.**

Touch control panel

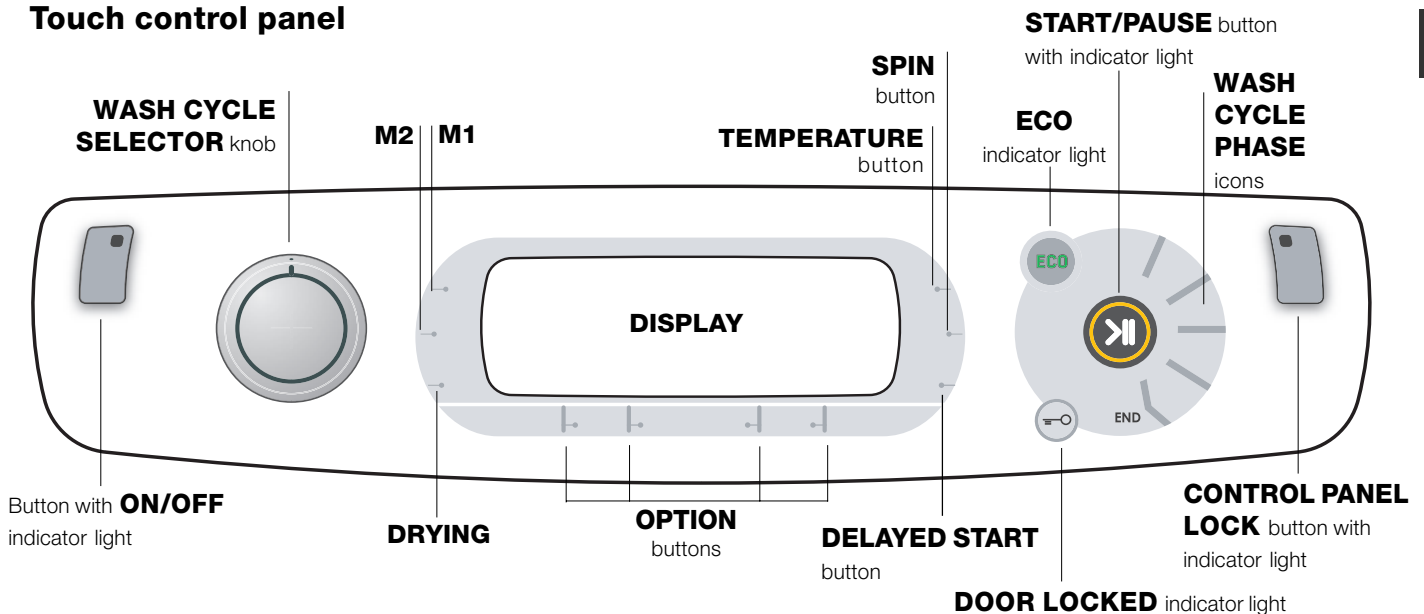

Button with **ON/OFF** indicator light: press this briefly to switch the machine on or off. The green indicator light indicates that the machine is switched on. To switch off the washer-dryer during the wash cycle, press and hold the button for approximately 3 seconds; if the button is pressed briefly or accidentally the machine will not switch off. If the machine is switched off during a wash cycle, this wash cycle will be cancelled.

WASH CYCLE SELECTOR knob: may be turned in either direction. To select the most suitable wash cycle, please refer to the “Table of wash cycles”. The knob will not move during the wash cycle.

M1-M2 buttons: press and hold one of the buttons to store a cycle with your own set preferences in the memory of the machine. To recall a previously-stored cycle, press the corresponding button.

DRYING button : press to decrease or exclude drying; the selected drying level or time will appear on the display (see “How to run a wash cycle or a drying cycle”).

TEMPERATURE button: press to modify or exclude the temperature setting; the value selected will appear on the display above (see “How to run a wash cycle or a drying cycle”).

SPIN CYCLE button: press to modify or exclude the spin cycle; the value selected will appear on the display above (see “How to run a wash cycle or a drying cycle”).

DELAYED START button: press to set a delayed start for the selected wash cycle; the set delay time will appear on the display above (see “How to run a wash cycle or a drying cycle”).

OPTION buttons: press to select the available options. The indicator light corresponding to the selected option will remain lit (see “How to run a wash cycle or a drying cycle”).

WASH CYCLE PHASE icons: these illuminate to indicate the progress of the wash cycle (Wash – Rinse – Spin/Drain – Drying). The text **END** lights up when the cycle is complete.

START/PAUSE button with indicator light: when the green indicator light flashes slowly, press the button to start a wash cycle. Once the cycle has begun the indicator light will remain lit in a fixed manner. To pause the wash cycle, press the button again; the indicator light will flash in an orange colour. If the “Door locked” indicator light is switched off, the door may be opened. To start the wash cycle from the point at which it was interrupted, press the button again.

DOOR LOCKED indicator light: indicates that the porthole door is locked. To open the door, pause the wash cycle (see “How to run a wash cycle or a drying cycle”).



CONTROL PANEL LOCK button with indicator light: to activate or deactivate the control panel lock, press and hold the button for approximately 2 seconds. when the indicator light is illuminated, the control panel is locked. This means it is possible to prevent wash cycles from being modified accidentally, especially where there are children in the home.

ECO indicator light: the **ECO** icon lights up when, after altering the washing parameters, an energy saving of at least 10% is made. Furthermore, before the machine enters “Standby” mode, the icon will light up for a few seconds; when the machine is switched off the estimated energy saving will be around the 80% mark.



How to run a wash cycle or a drying cycle

EN

WARNING: before you use the washer-dryer for the first time, run a wash cycle with detergent and no laundry, using the 90° cottons cycle without pre-wash.

1. **SWITCH THE MACHINE ON.** Press the  button. All the indicator lights will illuminate for 1 second and the text AQUALTIS will appear on the display; the indicator light corresponding to the  button will then remain lit in a constant manner and the START/PAUSE indicator light will flash.
2. **SELECT THE PROGRAMME.** Turn the PROGRAMME KNOB left or right, until the required programme has been selected; the name of the programme will appear on the display. A temperature and spin speed is set for each programme; these may be adjusted. The cycle duration will also appear on the display.
3. **LOAD THE LAUNDRY.** Open the porthole door. Load the laundry, making sure you do not exceed the maximum load value indicated in the *table of wash cycles on the following page*.
4. **MEASURE OUT THE DETERGENT.** Pull out the detergent dispenser drawer and pour the detergent into the relevant compartments as described in *"Description of the machine"*.
5. **CLOSE THE PORTHOLE DOOR.**
6. **CUSTOMISE THE WASH CYCLE.** Use the relevant buttons on the control panel:

Modify the temperature and/or spin speed.

The machine automatically displays the maximum temperature and spin speed values set for the selected cycle, or the most recently-used settings if they are compatible with the selected cycle. The temperature can be decreased by pressing the  button, until the cold wash "OFF" setting is reached. The spin speed may be progressively reduced by pressing the  button, until it is completely excluded "OFF". If these buttons are pressed again, the maximum values are restored.

! Exception: if the "Cottons" programme is selected, the temperature can be increased up to a value of 90°C.

Setting the drying cycle

The first time the button  is pressed, the machine will automatically select the maximum drying cycle which is compatible with the selected wash cycle. Subsequent presses will decrease the drying level and then the drying time, until the cycle is excluded completely ("OFF"). If these buttons are pressed again, the maximum values are restored.

Drying may be set as follows:

A - Based on a set time period: between **20** and **180** minutes.

B - Based on the desired laundry dryness level:

Iron: suitable for clothes which will need ironing afterwards. the remaining dampness softens creases, making them easier to remove.

Hanger: ideal for clothes which do not need to be dried fully.



Cupboard: suitable for laundry which can be put back in a cupboard without being ironed.

Extra: suitable for garments which need to be dried completely, such as sponges and bathrobes.



If your laundry load to be washed and dried is much greater than the maximum stated load (see adjacent table), perform the wash cycle, and when the cycle is complete, divide the garments into groups and put some of them back in the drum. At this point, follow the instructions provided for a "Drying only" cycle. Repeat this procedure for the remainder of the load.

A cooling-down period is always added to the end of each drying cycle.

Drying only

Use the cycle selector knob to select a drying cycle  in accordance with the type of fabric. The desired drying level or time may also be set using the DRYING button .

Setting a delayed start.

To set a delayed start for the selected cycle, press the corresponding button repeatedly until the required delay period has been reached. During the setting procedure, the delay period and the text "Starts in": will be displayed, along with the flashing  symbol. After the delayed start has been set, the  symbol will remain fixed on the display, which will also indicate the duration of the selected cycle with the text "Ends in": and the cycle duration. Press the DELAYED START button just once to display the delay time set previously. After the countdown has begun, the display will show the text "Starts in": and the delay period. Once the set delay time has elapsed, the machine will begin its cycle and the display will show "Ends in": and the time remaining until the end of the cycle. To remove the delayed start option, press the button until the display shows the text OFF; the  symbol will disappear.



Modify the cycle settings.

- Press the button to activate the option; the name of the option will then appear on the display and the corresponding indicator light will illuminate.
- Press the button again to deactivate the option; the name of the option will then appear on the display followed by the text OFF, and the corresponding indicator light will switch off.

! If the selected option is not compatible with the selected wash cycle, this incompatibility will be signalled by the flashing of the indicator light and a sound alert (3 beeps); the option will not be activated.

! If the selected option is not compatible with another option that has been selected previously, the indicator light corresponding to the first option selected will flash and only the second option will be activated; the indicator light corresponding to the button will remain lit in a constant manner.

! The options may affect the recommended load value and/or the duration of the cycle.

7. **START THE PROGRAMME.** Press the START/PAUSE button. The corresponding indicator light remains lit in a fixed manner and the porthole door locks (the  DOOR LOCKED indicator light illuminates). The icons corresponding to the wash cycle phases will light up during the cycle to indicate which phase is currently in progress. To change a wash cycle once it has already started, pause the washer-dryer by pressing the START/PAUSE button; then select the desired cycle and press the START/PAUSE button again. To open the door during a wash cycle, press the START/PAUSE button; if the DOOR LOCKED  indicator light is switched off you may open the door. Press the START/PAUSE button again to restart the wash cycle from the point at which it was interrupted.
8. **THE END OF THE WASH CYCLE.** This is indicated by the illuminated text **END**. The porthole door may be opened immediately. If the START/PAUSE indicator light is flashing, press the button to end the cycle. Open the door, unload the laundry and switch off the machine.

! If you wish to cancel a cycle which has already begun, press and hold the  button until the cycle stops and the machine switches off.

Table of wash cycles

Icon	Description of the wash cycle	Max. temp. (°C)	Max. speed (rpm)	Drying	Detergent and additives			Max. load (kg)	Cycle duration	
					Wash	Fabric softener	Bleach			
Cottons wash cycles										
	Cottons with pre-wash (Add detergent to the relevant compartment).	90°	1400	●	●	●	-	8	(*) The duration of the wash cycles can be checked on the display.	
	Cottons (1): heavily soiled whites and resistant colours.	60° (Max. 90°)	1400	●	●	●	●	8		
	Cottons (2): heavily soiled whites and delicate colours.	40°	1400	●	●	●	●	8		
	Coloured Cottons (3)	40°	1400	●	●	●	●	8		
	Jeans	40°	800	●	●	●	-	4		
Special programmes										
	Baby: heavily soiled delicate colours	40°	800	●	●	●	●	2		
	Mix 30*: to refresh lightly soiled garments quickly (not suitable for wool, silk and clothes which require washing by hand)	30°	800	●	●	●	-	3,5		
	Durable Synthetics	60°	800	●	●	●	●	4		
	Silk: for garments in silk and viscose, lingerie.	30°	0	-	●	●	-	2		
	Wool: for wool, cashmere, etc.	40°	800	●	●	●	-	2		
Drying cycles										
	Wash&Dry	30°	1400	●	●	●	-	1		
	Drying Cotton	-	-	●	-	-	-	6		
	Drying Synthetic	-	-	●	-	-	-	3,5		
	Drying Wool	-	-	●	-	-	-	1,5		
Partials wash cycles										
	Rinse	-	1400	●	-	●	●	8		
	Spin	-	1400	●	-	-	-	8		
	Drain	-	0	-	-	-	-	8		

(*) Note: 10 minutes after the START, the machine will recalculate the time remaining until the end of the wash cycle on the basis of the load inside it; this value will then be shown on the display.

For all Test Institutes:

- 1) Test wash cycle in compliance with regulation EN 50229: set wash cycle with a temperature of 60°C.
- 2) Long wash cycle for cottons: set wash cycle with a temperature of 40°C.
- 3) Short wash cycle for cottons: set wash cycle with a temperature of 40°C.

Wash options

Super Wash

This option offers a high-performance wash due to the greater quantity of water used in the initial phase of the cycle, and due to the increased wash cycle duration, is particularly useful for the removal of stubborn stains. It can be used **with** or **without** bleach. If you desire bleaching, insert the extra tray compartment (3) into compartment 1. When pouring in the bleach, be careful not to exceed the "max" level marked on the central pivot (see figure).

To bleach laundry without carrying out a full wash cycle, pour the bleach into the extra compartment 3, select the "Rinse" cycle and activate the "Super Wash" option .

! It cannot be used in conjunction with , , , , , , , , .

Easy Iron

By selecting this option, the wash and spin cycles will be modified in order to reduce the formation of creases.

At the end of the cycle the washer-dryer drum will rotate slowly; the "Easy Iron" and START/PAUSE

indicator lights will flash. To end the cycle press the START/PAUSE button or the "Easy Iron" button.

For the Silk wash cycle, the machine will end the cycle while the laundry is soaking and the "Easy Iron" indicator light will flash. To drain the water so that the laundry may be removed, press the START/PAUSE button or the "Easy Iron" button.

! It cannot be used in conjunction with , , , , , , , , .

Note: If you also want to run the drying cycle, this option is enabled only if combined with level "Iron".

Time Saver

If you select this option, the wash cycle duration will be reduced by 30%-50%, depending on the selected cycle, thereby guaranteeing simultaneous water and energy saving. Use this cycle for lightly soiled garments.

! It cannot be used in conjunction with , , , , , , , , .

Extra rinse

By selecting this option, the efficiency of the rinse is increased and optimal residual detergent removal is guaranteed. It is particularly useful for skin which is sensitive to detergents. We recommend this option is used with a full load of washing, or when a large amount of detergent is required.

! It cannot be used in conjunction with , , , , , , .

Detergents and laundry

EN

Detergent

The type and quantity of detergent required depend on the type of fabric you are washing (cotton, wool, silk, etc.), as well as its colour, the washing temperature, the level of soiling and the hardness of the water in the area. Measuring out the detergent carefully will avoid wastage and help to protect the environment: although they are biodegradable, detergents still contain ingredients which alter the balance of nature.

We recommend the following:

- use powder detergents for white cotton garments and pre-washing.
- use liquid detergents for delicate cotton garments and for all low-temperature wash cycles.
- use gentle liquid detergents for wool and silk garments.

The detergent should be poured into the relevant compartment - or the dispenser placed directly inside the drum - before the wash cycle begins. In the latter case, it will not be possible to select the Cottons with pre-wash cycle.

! Do not use hand washing detergents because these create too much foam.

Preparing the laundry

- Shake out the garments before loading them into the machine.
- Divide the laundry according fabric type (symbol on the washing instruction label) and colour, making sure you separate the coloured garments from the white ones;
- Empty all pockets and check the buttons;
- Do not exceed the values listed in the "Table of wash cycles", which refer to the weight of the laundry when dry.

How much does your laundry weigh?

1 sheet	400-500 g
1 pillowcase	150-200 g
1 tablecloth	400-500 g
1 bathrobe	900-1200 g
1 towel	150-250 g
1 pair of jeans	400-500 g
1 shirt	150-200 g

Washing recommendations

Jeans: use the special "Jeans"  wash cycle for all denim garments; turn inside out before washing and use a liquid detergent.

Baby: use the special "Baby"  wash cycle to remove the remove the soiling typically caused by babies, while removing all traces of detergent from nappies in order to prevent the delicate skin of babies from suffering allergic reactions. The cycle has been designed to reduce the amount of bacteria by using a greater quantity of water and optimising the effect of special disinfecting additives added to the detergent. At the end of the wash cycle, the machine will slowly rotate the drum; to end the cycle press the START/PAUSE button.

Silk: use the special "Silk"  wash cycle to wash all silk garments. We recommend the use of special detergent which has been designed to wash delicate clothes.

Curtains: use the "Silk"  wash cycle. Fold curtains and place them in a pillow case or mesh bag.

Wool: Hotpoint/Ariston is the only washer-dryer brand to have been awarded the prestigious Woolmark Platinum Care endorsement (M.0508) by the Woolmark Company, which means that all woollen garments may be washed in the washer-dryer, even those which state "hand wash only"  on the label. The "Wool" wash cycle can be used to wash all woollen garments in the washer-dryer while guaranteeing optimum performance.

Bedlinen and towels: use the "Bed & Bath"  cycle to wash laundry from all over the house; this optimises fabric softener performance and helps you save time and energy. We recommend the use of powder detergent.

Stubborn stains: it is wise to treat stubborn stains with solid soap before washing, and to use the Cottons with pre-wash cycle.

Wash & Dry  was designed to wash and dry lightly soiled garments quickly. This cycle may be used to wash and dry a laundry load of up to 1 kg in just 60 minutes. To achieve optimum results, use liquid detergent and pre-treat cuffs, collars and stains.

Load balancing system

Before every spin cycle, to avoid excessive vibrations before every spin and to distribute the load in a uniform manner, the drum rotates continuously at a speed which is slightly greater than the washing rotation speed. If, after several attempts, the load is not balanced correctly, the machine spins at a reduced spin speed. If the load is excessively unbalanced, the washer-dryer performs the distribution process instead of spinning. To encourage improved load distribution and balance, we recommend small and large garments are mixed in the load.

! The machine was designed and constructed in accordance with international safety regulations. The following information is provided for safety reasons and must therefore be read carefully.

General safety

- This appliance was designed for domestic use only.
- the machine must only be used by adults, in accordance with the instructions given in this manual.
- Do not touch the machine when barefoot or with wet or damp hands or feet.
- Do not pull on the power supply cable when unplugging the appliance from the electricity socket. Hold the plug and pull.
- Do not touch the drained water as it may reach extremely high temperatures.
- Never force the porthole door. This could damage the safety lock mechanism designed to prevent accidental opening.
- If the appliance breaks down, do not under any circumstances access the internal mechanisms in an attempt to repair it yourself.
- Always keep children well away from the appliance while it is operating.
- If it must be moved, proceed with the help of two or three people and handle it with the utmost care. Never try to do this alone, because the appliance is very heavy.
- Before loading laundry into the washer dryer, make sure the drum is empty.
- During the drying phase, the door tends to get quite hot.
- Do not use the appliance to dry clothes that have been washed with flammable solvents (e.g. trichlorethylene).
- Do not use the appliance to dry foam rubber or similar elastomers.
- Make sure that the water tap is turned on during the drying cycles.

Disposal

- Disposing of the packaging materials: observe local regulations so that the packaging may be re-used.
- The European Directive 2002/96/EC relating to Waste Electrical and Electronic Equipment (WEEE) states that household appliances should not be disposed of using the normal solid urban waste cycle. Exhausted appliances should be collected separately in order to optimise the cost of re-using and recycling the materials inside the machine, while preventing potential damage to the atmosphere and to public health. The crossed-out dustbin is marked on all products to remind the owner of their obligations regarding separated waste collection. For more information relating to the correct disposal of household appliances, owners should contact their local authorities or appliance dealer.

Opening the porthole door manually

In the event that it is not possible to open the porthole door due to a powercut, and if you wish to remove the laundry, proceed as follows:

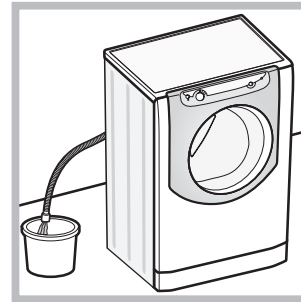

1. remove the plug from the electrical socket.
2. make sure the water level inside the machine is lower than the door opening; if it is not, remove excess water using the drain hose, collecting it in a bucket as indicated in the *figure*.

3. remove the cover panel on the lower front part of the washer dryer (*see overleaf*).

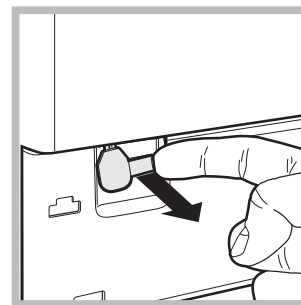

4. pull outwards using the tab as indicated in the figure, until the plastic tie-rod is freed from its stop position; pull downwards until you hear a “click”, which indicates that the door is now unlocked.

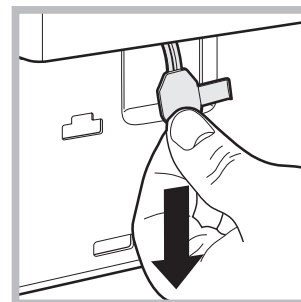

5. open the door; if this is still not possible repeat the procedure.

6. reposition the panel, making sure the hooks are securely in place before you push it onto the appliance.

Care and maintenance

EN

Cutting off the water and electricity supplies

- Turn off the water tap after every wash cycle. This will limit wear on the hydraulic system in the machine and help to prevent leaks.
- Unplug the appliance when cleaning it and during all maintenance work.

Cleaning the machine

The outer parts and rubber components of the appliance can be cleaned using a soft cloth soaked in lukewarm soapy water. Do not use solvents or abrasives.

Cleaning the detergent dispenser drawer

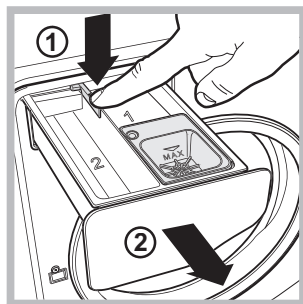

To remove the drawer, press lever (1) and pull the drawer outwards (2) (see figure). Wash it under running water; this procedure should be repeated frequently.

Caring for your appliance drum

- Always leave the door ajar to prevent unpleasant odours from forming.

Cleaning the pump

The washer dryer is fitted with a self-cleaning pump which does not require any maintenance. Sometimes, small items (such as coins or buttons) may fall into the protective pre-chamber at the base of the pump.

! Make sure the wash cycle has finished and unplug the appliance.

To access the pre-chamber:

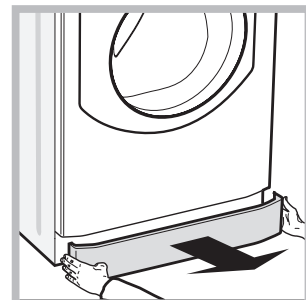
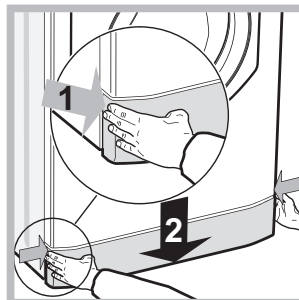

1. take off the cover panel on the front of the machine by first pressing it in the centre and then pushing downwards on both sides until you can remove it (see figures);

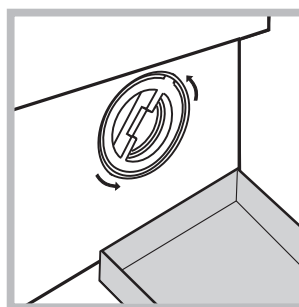

2. position a container so that it will collect the water which flows out (approximately 1.5 l) (see figure);
3. unscrew the lid by rotating it in an anti-clockwise direction (see figure);

4. clean the inside thoroughly;
5. screw the lid back on;
6. reposition the panel, making sure the hooks are securely in place before you push it onto the appliance.

Checking the water inlet hose

Check the inlet hose at least once a year. If there are any cracks, it should be replaced immediately: during the wash cycles, water pressure is very strong and a cracked hose could easily split open.

Your washer-dryer could occasionally fail to work. Before contacting the Technical Assistance Centre (see “Assistance”), make sure that the problem cannot be not solved easily using the following list.

EN

Problem:

Possible causes / Solutions:

The washer-dryer does not switch on.

- The appliance is not plugged into the socket fully, or not enough to make contact.
- There is no power in the house.





The wash cycle does not start.

- The door is not closed properly.
- The START/PAUSE button has not been pressed.
- The water tap has not been opened.
- A delayed start has been set.

The washer-dryer does not fill with water.

- The water inlet hose is not connected to the tap.
- The hose is bent.
- The water tap has not been opened.
- There is no water supply in the house.
- The pressure is too low.
- The START/PAUSE button has not been pressed.

The washer-dryer door remains locked.

- If you have selected the “Baby ” cycle or the “Easy iron ” option, when the wash cycle has finished the machine will slowly rotate the drum; to end the cycle press the START/PAUSE button or the “Easy iron ” button. If you have selected the “Silk ” wash cycle, the machine will end the cycle while the laundry is soaking; to drain the water so that the laundry may be removed, press the START/PAUSE button or the “Easy iron ” button.

The machine continuously fills with water and drains.

- The drain hose is not fitted at a height between 65 and 100 cm from the floor (see “Installation”).
- The free end of the hose is under water (see “Installation”).
- If the dwelling is on one of the upper floors of a building, there may be problems relating to water drainage, causing the washer-dryer to fill with water and drain continuously. Special anti-draining valves are available in shops and help to prevent this inconvenience.
- The wall drainage system is not fitted with a breather pipe.

The washer-dryer does not drain or spin.

- The wash cycle does not include draining: Some wash cycles require the drain phase to be started manually (see “Wash cycles and options”).
- The “Easy iron” option is enabled: to complete the wash cycle, press the START/PAUSE button (“Wash cycles and options”).
- The drain hose is bent (see *Installation*).
- The drainage duct is clogged.

The machine vibrates a lot during the spin cycle.

- The drum was not unlocked correctly during installation (see “Installation”).
- The machine is not level (see “Installation”).
- The machine is trapped between cabinets and walls (see “Installation”).
- The load is unbalanced (see “Detergents and laundry”).

The washer-dryer leaks.

- The water inlet hose is not screwed on properly (see “Installation”).
- The detergent dispenser is blocked (to clean it, see “Care and maintenance”).
- The drain hose is not fixed in place properly (see “Installation”).

The icons corresponding to the “Phase in progress” flash rapidly at the same time as the ON/OFF indicator light.

- Switch off the machine and unplug it, wait for approximately 1 minute and then switch it back on again. If the problem persists, contact the Technical Assistance Service.

There is too much foam.

- The detergent is not suitable for machine washing (it should display the text “for washer-dryers” or “hand and machine wash”, or the like).
- Too much detergent was used.

The washer-dryer door remains locked.

- Perform the manual unlocking procedure (see “Precautions and tips”).

The washer-dryer does not dry.

- The appliance is not plugged into the socket, or not enough to make contact.
- There has been a power failure.
- The appliance door is not shut properly.
- A DELAY TIMER has been set.
- DRYING is in the OFF position.

Assistance

EN

Before calling for Assistance:

- Check whether you can solve the problem by yourself (see “*Trouble shooting*”);
- Restart the wash cycle to check whether the problem has been solved;
- If it has not, contact the Authorised Technical Assistance Service.

! If the washer-dryer has been installed or used incorrectly, you will have to pay for the call-out service.

! Always request the assistance of authorised technicians.

Please have the following information to hand:

- the type of problem;
- the appliance model (Mod.);
- the serial number (S/N).

The above information can be found on the data plate located on the appliance itself.

! Note: To exit “Demo mode”, press and hold the two “ON/OFF”  and “START/PAUSE”  buttons simultaneously for 3 seconds.



Italiano

AQUALTIS AQM8D 49 U

Sommario

Installazione, 14-15

Disimballo e livellamento
Collegamenti idraulici ed elettrici
Dati tecnici

Descrizione della macchina, 16-17

Pannello comandi touch control

Come effettuare un ciclo di lavaggio o asciugatura, 18

Programmi e opzioni, 19

Tabella Programmi
Le opzioni di lavaggio

Detersivi e biancheria, 20

Detersivo
Preparare la biancheria
Consigli di lavaggio
Sistema bilanciamento del carico

Precauzioni e consigli, 21

Sicurezza generale
Smaltimento
Apertura manuale della porta oblò

Manutenzione e cura, 22

Escludere acqua e corrente elettrica
Pulire la macchina
Pulire il cassetto dei detersivi
Curare il cestello
Pulire la pompa
Controllare il tubo di alimentazione dell'acqua

Anomalie e rimedi, 23

Assistenza, 24

Assistenza Attiva 7 giorni su 7

Installazione

! E' importante conservare questo libretto per poterlo consultare in ogni momento. In caso di vendita, di cessione o di trasloco, assicurarsi che resti insieme alla lavabiancheria.

! Leggere attentamente le istruzioni: ci sono importanti informazioni sull'installazione, sull'uso e sulla sicurezza.

! Nella busta contenente questo libretto troverete, oltre alla garanzia, dei particolari che serviranno per l'installazione.

Disimballo e livellamento

Disimballo

1. Una volta disimballata la lavabiancheria, controllare che non abbia subito danni durante il trasporto. Se fosse danneggiata non collegarla e contattare il rivenditore.

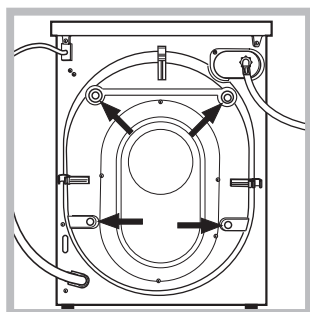

2. Rimuovere le 4 viti di protezione per il trasporto ed il relativo distanziale posti nella parte posteriore (vedi figura).

3. Chiudere i fori con i tappi di plastica contenuti nella busta.

4. Conservare tutti i pezzi; qualora la Lavasciugadovesse essere trasportata, dovranno essere rimontati per evitare danneggiamenti interni.

! Gli imballaggi non sono giocattoli per bambini.

Livellamento

1. Posizionare la Lavasciugasu un pavimento piano e rigido, senza appoggiarla a muri o mobili.

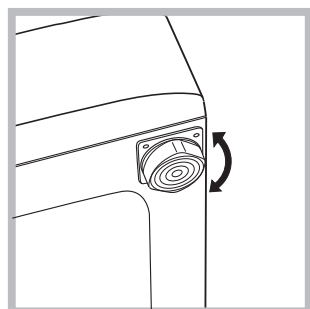

2. Compensare le irregolarità svitando o avvitando i piedini finché la macchina non sia orizzontale (non deve essere inclinata più di 2 gradi).

! Un accurato livellamento dà stabilità ed evita vibrazioni e rumorosità soprattutto nella fase di centrifuga.

! In caso sia posizionata su moquette o tappeti, regolare i piedini in modo da conservare sotto la Lavasciugalo spazio necessario per la ventilazione.

Collegamenti idraulici ed elettrici

Collegamento del tubo di alimentazione dell'acqua

! Prima di collegare il tubo di alimentazione alla rete idrica, far scorrere l'acqua finché non sia limpida.

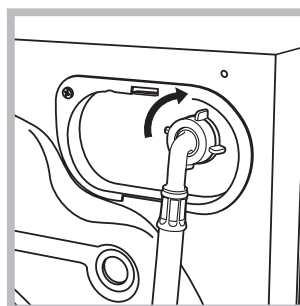

1. Collegare il tubo di alimentazione alla macchina avvitandolo all'apposita presa d'acqua, nella parte posteriore in alto a destra (vedi figura).

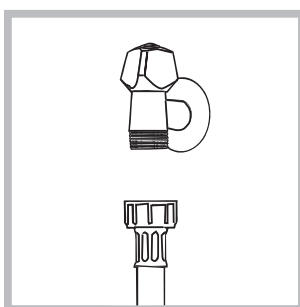

2. Collegare il tubo di alimentazione avvitandolo a un rubinetto d'acqua fredda con bocca filettata da 3/4 gas (vedi figura).

3. Fare attenzione che nel tubo non ci siano né pieghe né strozzature.

! La pressione idrica del rubinetto deve essere compresa nei valori della tabella Dati tecnici (vedi pagina a fianco).

! Se la lunghezza del tubo di alimentazione non fosse sufficiente, rivolgersi a un negozio specializzato o a un tecnico autorizzato.

! Non utilizzare mai tubi di carico usati o vecchi, ma quelli in dotazione alla macchina.

Collegamento del tubo di scarico

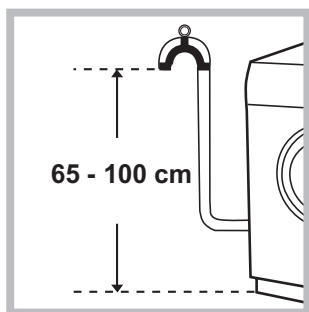

Collegare il tubo di scarico a una condotta di scarico o a uno scarico a muro posti tra 65 e 100 cm da terra evitando assolutamente di piegarlo.

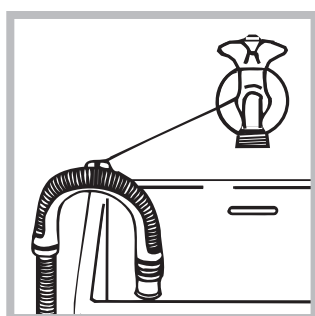

In alternativa, appoggiare il tubo di scarico al bordo di un lavandino o di una vasca, legando la guida in dotazione al rubinetto (vedi figura). L'estremità libera del tubo di scarico non deve rimanere immersa nell'acqua.

! È sconsigliato usare tubi di prolunga; se indispensabile, la prolunga deve avere lo stesso diametro del tubo originale e non superare i 150 cm.

Collegamento elettrico

Prima di inserire la spina nella presa della corrente, accertarsi che:

- la presa abbia la messa a terra e sia a norma di legge;
- la presa sia in grado di sopportare il carico massimo di potenza della macchina, indicato nella tabella Dati tecnici (vedi a fianco);
- la tensione di alimentazione sia compresa nei valori indicati nella tabella Dati tecnici (vedi a fianco);
- la presa sia compatibile con la spina della macchina. In caso contrario far sostituire la presa o la spina.

! La macchina non va installata all'aperto, nemmeno se lo spazio è riparato, perché è molto pericoloso lasciarla esposta a pioggia e temporali.

! A macchina installata, la presa della corrente deve essere facilmente raggiungibile.

! Non usare prolunghe e multiple.

! Il cavo non deve subire piegature o compressioni.

! Il cavo di alimentazione e la spina devono essere sostituiti solo da tecnici autorizzati.

Attenzione! L'Azienda declina ogni responsabilità qualora queste norme non vengano rispettate.

Dati tecnici	
Modello	AQM8D 49 U
Dimensioni	larghezza cm 59,5 altezza cm 85 profondità cm 64,5
Capacità	da 1 a 8 kg per il lavaggio da 1 a 6 kg per l'asciugatura
Collegamenti elettrici	vedi la targhetta caratteristiche tecniche applicata sulla macchina
Collegamenti idrici	pressione massima 1 MPa (10 bar) pressione minima 0,05 MPa (0,5 bar) capacità del cesto 62 litri
Velocità di centrifuga	sino a 1400 giri al minuto
Programmi di controllo secondo la norma EN 50229	lavaggio: programma ; temperatura 60°C; effettuato con 8 kg di carico. asciugatura: prima asciugatura effettuata con 2 kg di carico selezionando il livello di asciugatura "STIRARE"; seconda asciugatura effettuata con 6 kg di carico selezionando il livello di asciugatura "EXTRA".
 	Questa apparecchiatura è conforme alle seguenti Direttive Comunitarie: - 89/336/CEE del 03/05/89 (Compatibilità Elettromagnetica) e successive modificazioni - 2002/96/CE - 2006/95/CE (Bassa Tensione)

Descrizione della macchina



PORTA OBLO'

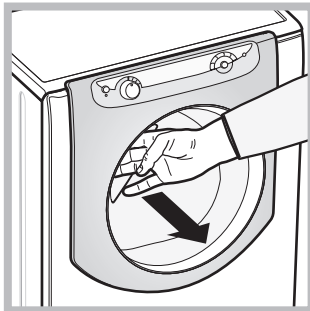

Per aprire la porta oblo' utilizzare sempre l'apposita maniglia (vedi figura).

CASSETTO DEI DETERSIVI

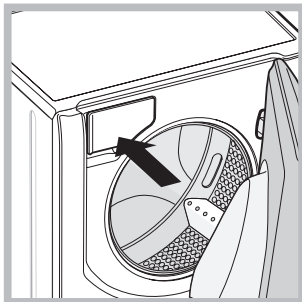

Si trova all'interno della macchina e vi si accede aprendo la porta.

Per il dosaggio dei detersivi vedi il capitolo "Detersivi e biancheria".

Nota: attaccare sul cassetto detersivi l'adesivo con le descrizioni dei programmi e opzioni.

L'adesivo si trova nella busta contenente questo libretto.

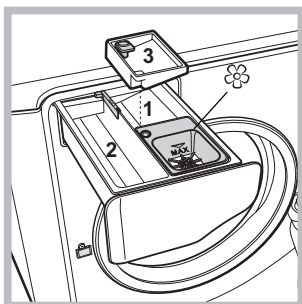

1. vaschetta per il prelavaggio: usare detersivo in polvere.

(Prima di versare il detersivo verificare che non sia inserita la vaschetta aggiuntiva 3).

2. vaschetta per il lavaggio: usare detersivo in polvere o liquido. In quest'ultimo caso si raccomanda di versarlo

immediatamente prima dell'avvio della lavabiancheria.

3. vaschetta aggiuntiva: Candeggina

! L'utilizzo della vaschetta aggiuntiva 3 esclude il prelavaggio.

☼ vaschetta per additivi: per ammorbidente o additivi liquidi. Si raccomanda di non superare mai il livello massimo indicato dalla griglia e di diluire ammorbidenti concentrati.

PANNELLO COMANDI TOUCH CONTROL

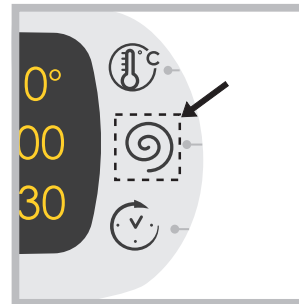

Per modificare le impostazioni premere leggermente sull'icona all'interno dell'area sensibile (touch control) come indicato nella figura.

Modalità di stand by

Questa lavatrice, in conformità alle nuove normative legate al risparmio energetico, è dotata di un sistema di autospegnimento (stand by) che entra in funzione dopo alcuni minuti nel caso di non utilizzo. Premere brevemente il tasto ON-OFF e attendere che la macchina si riattivi.

MODIFICA LINGUA

Alla prima accensione della macchina appare nel display la prima lingua lampeggiante. In corrispondenza dei 3 pulsanti a destra del display compaiono i simboli "Λ", "OK" e "V". Le lingue cambiano automaticamente ogni 3" oppure premendo i pulsanti accanto i simboli "Λ" e "V". Con il pulsante "OK" si conferma la lingua che si fissa dopo 2". Se non si preme nessun pulsante, trascorsi 30" il cambio automatico delle lingue ricomincia.

Si può modificare la lingua solo a macchina spenta. Premendo contemporaneamente i pulsanti temperatura + centrifuga + partenza ritardata per 5" oltre ad un breve segnale acustico appare nel display la lingua impostata lampeggiante. Premendo i pulsanti accanto i simboli "Λ" e "V" si cambia la lingua. Con il pulsante accanto il simbolo "OK" si conferma la lingua che si fissa dopo 2". Se non si preme nessun pulsante, trascorsi 30" verrà visualizzata la lingua impostata precedentemente.

Riaccendere la macchina.

Pannello comandi touch control

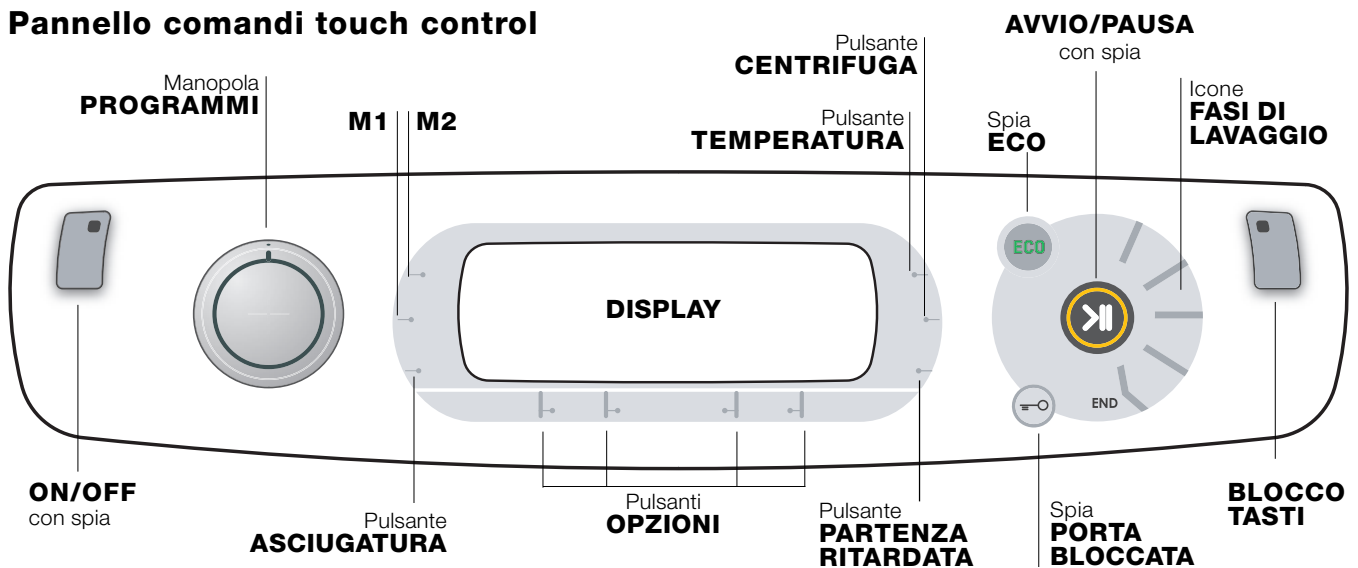



ON/OFF con spia : premere brevemente il pulsante per accendere o spegnere la macchina. La spia verde indica che la macchina è accesa. Per spegnere la Lavasciugadurante il lavaggio è necessario tenere premuto il pulsante più a lungo, circa 3 sec.; una pressione breve o accidentale non permetterà lo spegnimento della macchina. Lo spegnimento della macchina durante un lavaggio in corso annulla il lavaggio stesso.

Manopola **PROGRAMMI**: può essere ruotata in entrambe le direzioni. Per impostare il programma più corretto vedi la "Tabella programmi". Durante il lavaggio la manopola resta ferma.

Pulsanti **M1-M2**: tenere premuto uno dei pulsanti per memorizzare un ciclo e le proprie personalizzazioni preferite. Per richiamare un ciclo precedentemente memorizzato premere il relativo pulsante.





Pulsante  **ASCIUGATURA**: premere per ridurre o escludere l'asciugatura; il livello o il tempo di asciugatura selezionato viene indicato nel display (vedi "Come effettuare un ciclo di lavaggio o asciugatura").

Pulsante  **TEMPERATURA**: premere per modificare o escludere la temperatura; il valore scelto viene indicato dal display (vedi "Come effettuare un ciclo di lavaggio o asciugatura").

Pulsante  **CENTRIFUGA**: premere per modificare o escludere la centrifuga; il valore scelto viene indicato dal display (vedi "Come effettuare un ciclo di lavaggio o asciugatura").

Pulsante  **PARTENZA RITARDATA**: premere per impostare una partenza ritardata del programma prescelto; il valore del ritardo impostato viene indicato dal display (vedi "Come effettuare un ciclo di lavaggio o asciugatura").

Pulsanti **OPZIONI**: premendo il pulsante, sul display comparirà il nome dell'opzione. L'accensione della relativa spia indica che l'opzione è stata selezionata.

Icane **FASI DI LAVAGGIO**: si illuminano ad indicare l'avanzamento del ciclo (Lavaggio  - Risciacquo  - Centrifuga/Scarico  - Asciugatura ). La scritta **END** si illumina quando il ciclo è terminato.

AVVIO/PAUSA con spia: quando la spia verde lampeggia lentamente, premere il pulsante per avviare un lavaggio. A ciclo avviato la spia diventa fissa. Per mettere in pausa il lavaggio, premere nuovamente il pulsante; la spia lampeggerà con colore arancione. Se la spia "Porta Bloccata"  è spenta, si potrà aprire la porta oblò. Per far ripartire il lavaggio dal punto in cui è stato interrotto, premere nuovamente il pulsante.



Spia  **PORTA BLOCCATA**: indica che la porta oblò è bloccata. Per aprire la porta è necessario mettere il ciclo in pausa (vedi "Come effettuare un ciclo di lavaggio o asciugatura").



 **BLOCCO TASTI**: per attivare o disattivare il blocco del pannello comandi, tenere premuto il pulsante per circa 2 secondi. La spia accesa indica che il pannello di controllo è bloccato. In questo modo si impediscono modifiche accidentali dei programmi, soprattutto se in casa ci sono dei bambini.

Spia **ECO**: l'icona **ECO** si accenderà quando, modificando i parametri di lavaggio, si otterrà un risparmio di energia di almeno il 10%. Inoltre prima che la macchina entri nella modalità di "Stand by" l'icona **ECO** si accenderà per pochi secondi; a macchina spenta il recupero energetico stimato sarà dell'80% circa.

Come effettuare un ciclo di lavaggio o asciugatura

NOTA: la prima volta che si utilizza la lavabiancheria, effettuare un ciclo di lavaggio senza biancheria ma con detersivo impostando il programma cotone 90° senza prelavaggio.

1. **ACCENDERE LA MACCHINA.** Premere il pulsante . Tutte le spie si accenderanno per 1 secondo e sul display comparirà la scritta AQUALTIS; rimarrà poi accesa fissa la spia del pulsante  e la spia AVVIO/PAUSA lampeggerà.
2. **SCEGLIERE IL PROGRAMMA.** Ruotare la MANOPOLA PROGRAMMI verso destra o verso sinistra fino a selezionare il programma desiderato; il nome del programma comparirà sul display; ad esso è associata una temperatura e una velocità di centrifuga che possono essere modificate. Sul display comparirà la durata del ciclo.
3. **CARICARE LA BIANCHERIA.** Aprire la porta oblò. Caricare la biancheria facendo attenzione a non superare la quantità di carico indicata nella *tabella programmi della pagina seguente*.
4. **DOSARE IL DETERSIVO.** Estrarre il cassetto e versare il detersivo nelle apposite vaschette come spiegato in *"Descrizione della macchina"*.
5. **CHIUDERE LA PORTA OBLO'.**
6. **PERSONALIZZARE IL CICLO DI LAVAGGIO.** Agire sugli appositi pulsanti del pannello comandi:

 **Modificare la temperatura e/o la centrifuga.** La macchina visualizza automaticamente la temperatura e la centrifuga massime previste per il programma impostato o le ultime selezionate se compatibili con il programma scelto. Premendo il pulsante  si riduce progressivamente la temperatura sino al lavaggio a freddo "OFF". Premendo il pulsante  si riduce progressivamente la centrifuga sino alla sua esclusione "OFF". Un'ulteriore pressione dei pulsanti riporterà i valori a quelli massimi previsti.

! Eccezione: selezionando il programma **Cotone Bianchi** la temperatura può essere portata sino a 90°.

Modificare l'asciugatura

Alla prima pressione del tasto  la macchina seleziona automaticamente il livello di asciugatura massimo compatibile al programma selezionato. Le successive pressioni fanno decrementare il livello e successivamente il tempo di asciugatura fino alla sua esclusione "OFF". Un'ulteriore pressione del pulsante riporterà il valore a quello massimo previsto.

Sono previste due tipi di asciugatura:

A - In base al tempo: da **20'** a **180'**.

B - In base al livello di umidità dei capi asciugati:

Stirare: capi leggermente umidi, facili da stirare.

Appendere: ideale per quei capi che non necessitano di un'asciugatura completa.



Ripiegare: adatto per il bucato da riporre nell'armadio senza bisogno di stiratura.

Extra: adatto capi che necessitano di un'asciugatura completa come spugne e accappatoi.



Se eccezionalmente il carico di biancheria da lavare ed asciugare è superiore al massimo previsto (*vedi tabella accanto*), effettuare il lavaggio, e a programma ultimato, dividere il carico e rimetterne una parte nel cestello. Seguire a questo punto le istruzioni per effettuare **"SOLO ASCIUGATURA"**. Ripeti le stesse operazioni per il carico rimanente.

Alla fine dell'asciugatura viene effettuato un periodo di raffreddamento.

SOLO ASCIUGATURA

Selezionare con la manopola dei programmi un'asciugatura  in base al tipo di tessuto. È possibile impostare anche il livello o il tempo di asciugatura desiderato con il pulsante ASCIUGATURA .

Impostare una partenza ritardata.

Per impostare la partenza ritardata del programma prescelto, premere il pulsante relativo fino a raggiungere il tempo di ritardo desiderato. Durante l'impostazione viene visualizzato il tempo di ritardo insieme alla scritta **"Parte tra:"** e il simbolo  lampeggiante. Dopo aver impostato la partenza ritardata il Display visualizzerà il simbolo  fisso e il display ritornerà alla visualizzazione della durata del ciclo impostato con le scritte **"Finisce tra:"** e la durata del ciclo. Premendo il pulsante PARTENZA RITARDATA una sola volta viene visualizzato il tempo di ritardo impostato precedentemente. Dopo l'avvio il display visualizzerà la scritta **"Parte tra:"** ed il tempo di ritardo. Una volta trascorso il tempo di ritardo impostato, la macchina partirà e il display visualizzerà **"Finisce tra:"** e il tempo residuo per la fine ciclo. Per rimuovere la partenza ritardata premere il pulsante fino a che sul display compare la scritta OFF; il simbolo  si spegnerà.



Modificare le caratteristiche del ciclo.

- Premere il pulsante per attivare l'opzione; sul display comparirà il nome dell'opzione e la spia corrispondente al pulsante si accenderà.
- Premere nuovamente il pulsante per disattivare l'opzione; sul display comparirà il nome dell'opzione più OFF e la spia si spegnerà.

! Se l'opzione selezionata non è compatibile con il programma impostato, l'incompatibilità verrà segnalata con il lampeggio della spia ed un segnale acustico (3 beep) e l'opzione non verrà attivata.

! Se l'opzione selezionata non è compatibile con un'altra precedentemente impostata, la spia relativa alla prima opzione selezionata lampeggerà e verrà attivata solo la seconda, la spia dell'opzione attivata si fisserà.

! Le opzioni possono variare il carico raccomandato e/o la durata del ciclo.

7. **AVVIARE IL PROGRAMMA.** Premere il pulsante AVVIO/PAUSA. La spia relativa si fisserà e la porta oblò si bloccherà (spia PORTA BLOCCATA  accesa). Durante il lavaggio, sul display comparirà il nome della fase in corso e le icone relative alle fasi si illumineranno. Per cambiare un programma mentre un ciclo è in corso, **mettere la Lavasciugain pausa** premendo il pulsante AVVIO/PAUSA; selezionare quindi il ciclo desiderato e premere nuovamente il pulsante AVVIO/PAUSA. Per aprire la porta mentre un ciclo è in corso premere il pulsante AVVIO/PAUSA; se la spia PORTA BLOCCATA  è spenta sarà possibile aprire la porta. Premere nuovamente sul pulsante AVVIO/PAUSA per far ripartire il programma dal punto in cui era stato interrotto.
8. **FINE DEL PROGRAMMA.** Viene indicata dalla scritta **END** accesa. La porta oblò si potrà aprire immediatamente. Se la spia AVVIO/PAUSA lampeggia, premere il pulsante per terminare il ciclo. Aprire la porta, scaricare la biancheria e spegnere la macchina.

! Se si desidera annullare un ciclo già avviato, premere a lungo il pulsante . Il ciclo verrà interrotto e la macchina si spegnerà.

Tabella programmi

Icona	Descrizione del Programma	Temp. max. (°C)	Velocità max. (giri al minuto)	Asciugatura	Detersivi e additivi			Carico max. (Kg)	Durata ciclo	
					Detersivo Lavaggio	Ammorbidente	Candeggina			
Programmi Cotone										
	Cotone bianchi con prelavaggio	90°	1400	●	●	●	-	8	(*) E' possibile controllare la durata dei programmi di lavaggio sui display.	
	Cotone bianchi (1): bianchi e colorati resistenti molto sporchi.	60° (Max. 90°)	1400	●	●	●	●	8		
	Cotone bianchi (2): bianchi e colorati delicati molto sporchi.	40°	1400	●	●	●	●	8		
	Cotone colorati (3)	40°	1400	●	●	●	●	8		
	Jeans	40°	800	●	●	●	-	4		
Programmi speciali										
	Baby: colori delicati molto sporchi.	40°	800	●	●	●	●	2		
	Mix 30': per rinfrescare rapidamente capi poco sporchi (non indicato per lana, seta e capi da lavare a mano).	30°	800	●	●	●	-	3,5		
	Sintetici resistenti	60°	800	●	●	●	●	4		
	Seta: per capi in seta, viscosa, lingerie.	30°	0	-	●	●	-	2		
	Lana: per lana, cachemire, ecc.	40°	800	●	●	●	-	2		
Programmi Asciugatura										
	"Lava&Asciuga"	30°	1400	●	●	●	-	1		
	Asciugatura "Cotone"	-	-	●	-	-	-	6		
	Asciugatura "Sintetici"	-	-	●	-	-	-	3,5		
	Asciugatura "Lana"	-	-	●	-	-	-	1,5		
Programmi parziali										
	Risciacquo	-	1400	●	-	●	●	8		
	Centrifuga	-	1400	●	-	-	-	8		
	Scarico	-	0	-	-	-	-	8		

(*) Nota: dopo circa 10 minuti dallo START, la macchina in base al carico effettuato, riscalderà e visualizzerà il tempo residuo alla fine del programma.

Per tutti Test Institutes:

- 1) Programma di controllo secondo la norma EN 50229: impostare il programma con una temperatura di 60°C.
- 2) Programma cotone lungo: impostare il programma con una temperatura di 40°C.
- 3) Programma cotone corto: impostare il programma con una temperatura di 40°C.

Opzioni di lavaggio

Super Wash

Questa opzione garantisce un lavaggio di alte prestazioni grazie all'utilizzo di una maggior quantità d' acqua nella fase iniziale del ciclo e alla maggior durata del programma

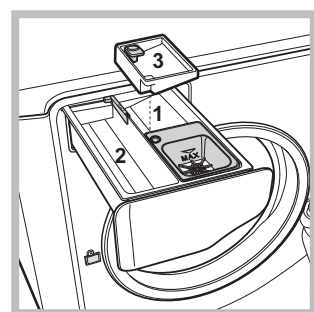

ed è utile per eliminare le macchie più resistenti. Può essere utilizzata **con** o **senza** candeggina. Se si desidera effettuare anche il candeggio inserire la vaschetta aggiuntiva **3**, in dotazione, nella vaschetta **1**. Nel dosare la candeggina non superare il livello "max" indicato sul perno centrale (vedi figura). **Se si desidera**

solo candeggiare senza effettuare il lavaggio completo, versare la candeggina nella vaschetta aggiuntiva **3**, impostare il programma "Risciacquo" e attivare l'opzione "Super Wash" .

! Non è attivabile sui programmi , , , , , , , , , , , , , , , , .

Stiramento

Selezionando questa opzione, il lavaggio e la centrifuga saranno opportunamente modificati per ridurre la formazione di pieghe. **Al termine del ciclo la lavasciuga effettuerà delle lente rotazioni del cestello**; le spie

"Stiramento" e AVVIO/PAUSA lampeggeranno.

Per terminare il ciclo premere il pulsante AVVIO/PAUSA o il pulsante "Stirameno".

Nel programma "Seta" la macchina **terminerà il ciclo con la biancheria in ammollo** e la spia "Stirameno" lampeggerà. Per scaricare l'acqua e poter rimuovere il bucato è necessario premere il pulsante AVVIO/PAUSA o il pulsante "Stirameno".

! Non è attivabile sui programmi , , , , , , , , , , , , , .

Note: se si vuole effettuare anche un'asciugatura, questa opzione è attiva solo selezionando il livello "Stirare".

Risparmia Tempo

Selezionando questa opzione si riduce la durata del programma del 30%-50% in base al ciclo scelto, garantendo al contempo un risparmio di acqua ed energia. Utilizzare questo ciclo per capi non eccessivamente sporchi.

! Non è attivabile sui programmi , , , , , , , , , , , , , .

Extra Risciacquo

Selezionando questa opzione si aumenta l'efficacia del risciacquo e si assicura la massima rimozione dei residui del detersivo. E' utile per pelli particolarmente sensibili ai detersivi. Si consiglia l'utilizzo di questa opzione con la lavasciuga a pieno carico o con l'utilizzo di elevate dosi di detersivo.

! Non è attivabile sui programmi , , , , , , , , , , , , , .

Detersivi e biancheria

Detersivo

La scelta e la quantità del detersivo dipendono dal tipo di tessuto (cotone, lana, seta...), dal colore, dalla temperatura di lavaggio, dal grado di sporco e dalla durezza dell'acqua.

Dosare bene il detersivo evita sprechi e protegge l'ambiente: pur biodegradabili, i detersivi contengono elementi che alterano l'equilibrio della natura.

Si consiglia di:

- usare detersivi in polvere per capi in cotone bianchi e per il prelavaggio.
- usare detersivi liquidi per capi delicati in cotone e per tutti i programmi a bassa temperatura.
- usare detersivi liquidi delicati per lana e seta.

Il detersivo deve essere versato prima dell'inizio del lavaggio nell'apposita vaschetta, oppure nel dosatore da porre direttamente nel cestello. In questo caso non si può selezionare il ciclo Cotone con prelavaggio.

! Non usare detersivi per il lavaggio a mano perché formano troppa schiuma.

Preparare la biancheria

- Aprire bene i capi prima di caricarli.
- Suddividere la biancheria secondo il tipo di tessuto (simbolo sull'etichetta del capo) ed il colore facendo attenzione a separare i capi colorati da quelli bianchi;
- Svuotare le tasche e controllare i bottoni;
- Non superare i valori indicati nella "Tabella Programmi" riferiti al peso della biancheria asciutta.

Quanto pesa la biancheria?

1 lenzuolo	400-500 gr.
1 federa	150-200 gr.
1 tovaglia	400-500 gr.
1 accappatoio	900-1200 gr.
1 asciugamano	150-250 gr.
1 jeans	400-500 gr.
1 camicia	150-200 gr.



Programmi particolari

Jeans: utilizzare l'apposito programma "Jeans"  per tutti i capi in tessuto "Denim"; rovesciare i capi prima del lavaggio ed utilizzare un detersivo liquido.

Baby: utilizzare l'apposito programma "Baby"  per asportare lo sporco tipico dei bambini e rimuovere il detersivo dai panni onde evitare reazioni allergiche alla pelle delicata dei bambini. Questo ciclo è stato studiato per ridurre la carica batterica utilizzando una maggior quantità di acqua e ottimizzando l'effetto di additivi specifici igienizzanti aggiunti al detersivo. Al termine del lavaggio la macchina effettuerà delle lente rotazioni del cestello; per terminare il ciclo premere il tasto AVVIO/PAUSA.

Seta: utilizzare l'apposito programma "Seta"  per lavare tutti i capi in seta. Si consiglia l'utilizzo di un detersivo specifico per capi delicati.

Tende: utilizzare il programma "Seta" . Si raccomanda di piegarle e sistemarle dentro una federa o un sacchetto a rete.

Lana: Hotpoint/Ariston è l'unica lavasciuga ad aver ottenuto il prestigioso riconoscimento **Woolmark Platinum Care** (M.0508) da parte di The Woolmark Company, che certifica il lavaggio in lavatrice di tutti i capi in lana, anche quelli recanti l'etichetta "solo lavaggio a mano" . Con il programma "Lana"  si possono lavare in lavatrice tutti i capi in lana con la garanzia delle migliori performance.

Macchie ostinate: è bene trattare le macchie ostinate con sapone solido prima del lavaggio e di utilizzare il programma "Cotone con prelavaggio" .

Lava & Asciuga : è studiato per lavare e asciugare capi leggermente sporchi in poco tempo. Selezionando questo ciclo è possibile lavare e asciugare fino a 1 kg di bucato in soli 60 minuti. Per ottenere i migliori risultati utilizzare detersivo liquido; pretrattare polsini, colli e macchie.

Sistema bilanciamento del carico

Prima di ogni centrifuga, per evitare vibrazioni eccessive e per distribuire il carico in modo uniforme, il cestello effettua delle rotazioni ad una velocità leggermente superiore a quella del lavaggio. Se al termine di ripetuti tentativi il carico non fosse ancora correttamente bilanciato la macchina effettua la centrifuga ad una velocità inferiore a quella prevista. In presenza di eccessivo sbilanciamento la lavasciuga effettua la distribuzione anziché la centrifuga. Per favorire una migliore distribuzione del carico e il suo corretto bilanciamento si consiglia di mescolare capi grandi e piccoli.

! La macchina è stata progettata e costruita in conformità alle norme internazionali di sicurezza. Queste avvertenze sono fornite per ragioni di sicurezza e devono essere lette attentamente.

Sicurezza generale

- Questo apparecchio è stato concepito esclusivamente per un uso di tipo domestico.
- La macchina deve essere usata solo da persone adulte e secondo le istruzioni riportate in questo libretto.
- Non toccare la macchina a piedi nudi o con le mani o i piedi bagnati o umidi.
- Non staccare la spina dalla presa della corrente tirando il cavo, bensì afferrando la spina.
- Non toccare l'acqua di scarico, che può raggiungere temperature elevate.
- Non forzare in nessun caso la porta l'oblò: potrebbe danneggiarsi il meccanismo di sicurezza che protegge da aperture accidentali.
- In caso di guasto, in nessun caso accedere ai meccanismi interni per tentare una riparazione.
- Controllare sempre che i bambini non si avvicinino alla macchina in funzione.
- Se deve essere spostata, lavorare in due o tre persone con la massima attenzione. Mai da soli perché la macchina è molto pesante.
- Prima di introdurre la biancheria controllare che il cestello sia vuoto.
- Durante l'asciugatura l'oblò tende a scaldarsi.
- Non asciugare biancheria lavata con solventi infiammabili (es. trielina).
- Non asciugare gommapiuma o elastomeri analoghi.
- Assicuratevi che durante le fasi di asciugatura il rubinetto dell'acqua sia aperto.

Smaltimento

- Smaltimento del materiale di imballaggio: attenersi alle norme locali, così gli imballaggi potranno essere riutilizzati.
- La direttiva Europea 2002/96/CE sui rifiuti di apparecchiature elettriche ed elettroniche, prevede che gli elettrodomestici non debbano essere smaltiti nel normale flusso dei rifiuti solidi urbani. Gli apparecchi dismessi devono essere raccolti separatamente per ottimizzare il tasso di recupero e riciclaggio dei materiali che li compongono ed impedire potenziali danni per la salute e l'ambiente. Il simbolo del cestino barrato è riportato su tutti i prodotti per ricordare gli obblighi di raccolta separata. Per ulteriori informazioni, sulla corretta dismissione degli elettrodomestici, i detentori potranno rivolgersi al servizio pubblico preposto o ai rivenditori.

Apertura manuale della porta oblò

Nel caso non sia possibile aprire la porta oblò a causa della mancanza di energia elettrica e volete stendere il bucato, procedere come segue:

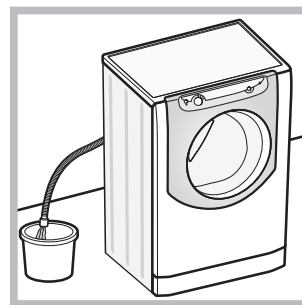

1. togliere la spina dalla presa di corrente.
2. verificare che il livello dell'acqua all'interno della macchina sia inferiore rispetto all'apertura dell'oblò; in caso contrario togliere l'acqua in eccedenza attraverso il tubo di scarico raccogliendola in un secchio come indicato in figura.

3. rimuovere il pannello di copertura sul lato anteriore della lavasciuga (vedi pagina seguente).

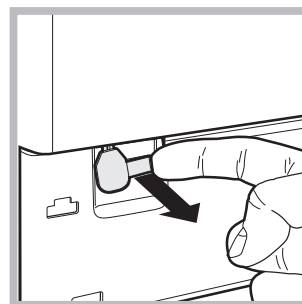

4. utilizzando la linguetta indicata in figura tirare verso l'esterno fino a liberare il tirante in plastica dal fermo; tirarlo successivamente verso il basso fino a sentire un "click" che indica che la porta è sbloccata.

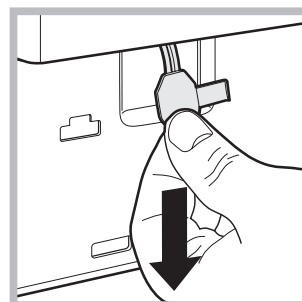

5. aprite la porta; nel caso non sia ancora possibile ripetete l'operazione.

6. rimontare il pannello assicurandosi, prima di spingerlo verso la macchina, di aver inserito i ganci nelle apposite asole.

Manutenzione e cura

Escludere acqua e corrente elettrica

- Chiudere il rubinetto dell'acqua dopo ogni lavaggio. Si limita così l'usura dell'impianto idraulico della macchina e si elimina il pericolo di perdite.
- Staccare la spina della corrente quando si pulisce la macchina e durante i lavori di manutenzione.

Pulire la macchina

La parte esterna e le parti in gomma possono essere puliti con un panno imbevuto di acqua tiepida e sapone. Non usare solventi o abrasivi.

Pulire il cassetto dei detersivi

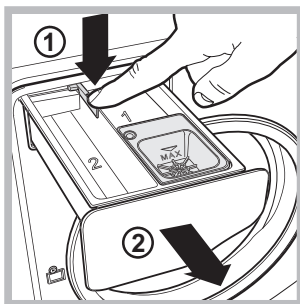

Per estrarre il cassetto premere la leva (1) e tirarlo verso l'esterno (2) (vedi figura).

Lavarlo sotto l'acqua corrente; questa pulizia va effettuata frequentemente.

Curare il cestello

- Lasciare sempre socchiusa la porta oblò per evitare che si formino cattivi odori.

Pulire la pompa

La macchina è dotata di una pompa autopulente che non ha bisogno di manutenzione. Può però succedere che piccoli oggetti (monete, bottoni) cadano nella precamera che protegge la pompa, situata nella parte inferiore di essa.

! Assicurarsi che il ciclo di lavaggio sia terminato e staccare la spina.

Per accedere alla precamera:

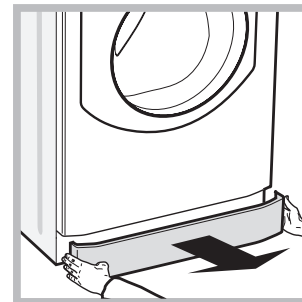
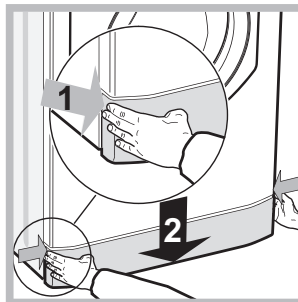

1. rimuovere il pannello di copertura sul lato anteriore della macchina premendo verso il centro, quindi spingere verso il basso da entrambi i lati ed estrarlo (vedi figura);

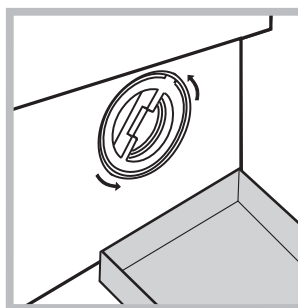

2. posizionare un contenitore per raccogliere l'acqua che uscirà (circa 1,5 lt) (vedi figura);
3. svitare il coperchio ruotandolo in senso antiorario (vedi figura);

4. pulire accuratamente l'interno;
5. riavvitare il coperchio;
6. rimontare il pannello assicurandosi, prima di spingerlo verso la macchina, di aver inserito i ganci nelle apposite asole.

Controllare il tubo di alimentazione dell'acqua

Controllare il tubo di alimentazione almeno una volta all'anno. Se presenta screpolature e fessure va sostituito: durante i lavaggi le forti pressioni potrebbero provocare improvvise spaccature.

Può accadere che la macchina non funzioni. Prima di telefonare all'Assistenza (vedi "Assistenza"), controllare che non si tratti di un problema facilmente risolvibile aiutandosi con il seguente elenco.

Anomalie:

La macchina non si accende.

Il ciclo di lavaggio non inizia.

La macchina non carica acqua.

La porta della macchina rimane bloccata.

La macchina carica e scarica acqua di continuo.

La macchina non scarica o non centrifuga.

La macchina vibra molto durante la centrifuga.

La macchina perde acqua.

Le icone relative alla "Fase in corso" lampeggiano velocemente contemporaneamente alla spia ON/OFF.

Si forma troppa schiuma.

La porta della macchina è bloccata.

La macchina non asciuga.

Possibili cause / Soluzione:

- La spina non è inserita nella presa della corrente, o non abbastanza da fare contatto.
- In casa non c'è corrente.
- La porta oblò non è ben chiusa.
- Il pulsante AVVIO/PAUSA non è stato premuto.
- Il rubinetto dell'acqua non è aperto.
- Si è impostato un ritardo sull'ora di avvio.
- Il tubo di alimentazione dell'acqua non è collegato al rubinetto.
- Il tubo è piegato.
- Il rubinetto dell'acqua non è aperto.
- In casa manca l'acqua.
- Non c'è sufficiente pressione.
- Il pulsante AVVIO/PAUSA non è stato premuto.
- Selezionando il ciclo "Baby" o l'opzione "Stiramento", al termine del ciclo la lavasciuga effettuerà delle lente rotazioni del cestello; per terminare il ciclo premere il pulsante AVVIO/PAUSA o il pulsante "Stiramento". Selezionando il ciclo "Seta" la macchina terminerà il ciclo con la biancheria in ammollo; per scaricare l'acqua e poter rimuovere il bucato è necessario premere il pulsante AVVIO/PAUSA o il pulsante "Stiramento".
- Il tubo di scarico non è installato fra 65 e 100 cm da terra (vedi "Installazione").
- L'estremità del tubo di scarico è immersa nell'acqua (vedi "Installazione").
- Se l'abitazione si trova agli ultimi piani di un edificio, è possibile che si verifichino fenomeni di sifonaggio, per cui la macchina carica e scarica acqua di continuo. Per eliminare l'inconveniente sono disponibili in commercio apposite valvole anti-sifonaggio.
- Lo scarico a muro non ha lo sfianto d'aria.
- Il programma non prevede lo scarico: con alcuni programmi occorre avviarlo manualmente.
- È attiva l'opzione "Stiramento": per completare il programma premere il pulsante AVVIO/PAUSA (vedi "Programmi e opzioni").
- Il tubo di scarico è piegato (vedi "Installazione").
- La condotta di scarico è ostruita.
- Il cestello, al momento dell'installazione, non è stato sbloccato correttamente (vedi "Installazione").
- La macchina non è in piano (vedi "Installazione").
- La macchina è stretta tra mobili e muro (vedi "Installazione").
- Il carico è sbilanciato (vedi "Descrizione della macchina").
- Il tubo di alimentazione dell'acqua non è ben avvitato (vedi "Installazione").
- Il cassetto dei detersivi è intasato (per pulirlo vedi "Manutenzione e cura").
- Il tubo di scarico non è fissato bene (vedi "Installazione").
- Spegnerla la macchina e togliere la spina dalla presa, attendere circa 1 minuto quindi riaccenderla. Se l'anomalia persiste, chiamare l'Assistenza.
- Il detersivo non è specifico per lavasciuga (deve esserci la dicitura "per lavatrice", "a mano e in lavatrice", o simili).
- Il dosaggio è stato eccessivo.
- Eseguire la procedura di sblocco manuale (vedi "Precauzioni e consigli").
- La spina non è inserita nella presa della corrente, o non abbastanza da fare contatto.
- In casa non c'è corrente.
- L'oblò non è ben chiuso.
- Si è impostato un ritardo sull'ora di avvio.
- L'ASCIUGATURA è nella posizione "OFF".

Assistenza

Prima di contattare l'Assistenza:

- Verificare se l'anomalia può essere risolta autonomamente (vedi "Anomalie e Rimedi");
- Riavviare il programma per controllare se l'inconveniente è stato avviato;
- In caso negativo, contattare il Servizio Assistenza Tecnico Autorizzato.

! In caso di errata installazione o uso non corretto potrete essere chiamati al pagamento dell'intervento.
! Non ricorrere mai a tecnici non autorizzati.

Comunicare:

- il tipo di anomalia;
- il modello della macchina (Mod.);
- il numero di serie (S/N).

Queste ultime informazioni si trovano sulla targhetta caratteristiche posta sull'apparecchio.

! **Nota:** per uscire dal "Demo Mode" premere contemporaneamente per 3 sec. i due pulsanti "ON/OFF"  e "AVVIO/PAUSA" .

Assistenza Attiva 7 giorni su 7



In caso di necessità d'intervento chiamare il Numero Unico Nazionale 199.199.199*.

Un operatore sarà a completa disposizione per fissare un appuntamento con il Centro Assistenza Tecnico Autorizzato più vicino al luogo da cui si chiama.

È attivo 7 giorni su 7, sabato e domenica compresi, e non lascia mai inascoltata una richiesta.

* Al costo di 14,25 centesimi di Euro al minuto (iva inclusa) dal Lun. al Ven. dalle 08:00 alle 18:30, il Sab. dalle 08:00 alle 13:00 e di 5,58 centesimi di Euro al minuto (iva inclusa) dal Lun. al Ven. dalle 18:30 alle 08:00, il Sab. dalle 13:00 alle 08:00 e i giorni festivi, per chi chiama da telefono fisso.
Per chi chiama da radiomobile le tariffe sono legate al piano tariffario dell'operatore telefonico utilizzato.
Le suddette tariffe potrebbero essere soggette a variazione da parte dell'operatore telefonico; per maggiori informazioni consultare il sito www.hotpoint-ariston.eu.

Mode d'installation et d'emploi

LAVANTE SÉCHANTE

FR

Français

AQUALTIS

AQ8MD 49 U

Sommaire

Installation, 26-27

Déballage et mise à niveau
Raccordements eau et électricité
Caractéristiques techniques

Description de l'appareil, 28-29

Tableau de bord "touch control"

Comment effectuer un cycle de lavage ou un séchage, 30

Programmes et options, 31

Tableau des programmes
Options de lavage

Produits lessiviels et linge, 32

Lessive
Triage du linge
Conseils de lavage
Système d'équilibrage de la charge

Précautions et conseils, 33

Sécurité générale
Mise au rebut
Ouverture manuelle de la porte hublot

Entretien et soin, 34

Coupure de l'arrivée d'eau et du courant
Nettoyage de l'appareil
Nettoyage du tiroir à produits lessiviels
Entretien du tambour
Nettoyage de la pompe
Contrôle du tuyau d'arrivée de l'eau

Anomalies et remèdes, 35

Assistance, 36

FR

 **Hotpoint**
ARISTON

Installation

FR

! Conserver ce mode d'emploi pour pouvoir le consulter à tout moment. En cas de vente, de cession ou de déménagement, veiller à ce qu'il accompagne toujours le lavante-séchante.

! Lire attentivement les instructions : elles fournissent des conseils importants sur l'installation, l'utilisation et la sécurité de l'appareil.

! Cette notice, la garantie et les pièces servant à l'installation sont réunies dans un sachet.

Déballage et mise à niveau

Déballage

1. Sitôt le lavante-séchante déballé, s'assurer qu'il n'a pas été endommagé pendant son transport.

S'il est abîmé, ne pas le raccorder et contacter le vendeur.

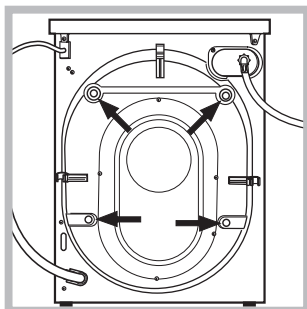

2. Enlever les quatre vis de protection pour le transport, le caoutchouc et la cale, placés dans la partie arrière (voir figure).

3. Boucher les trous à l'aide des bouchons plastique fournis dans le sachet.

4. Ces pièces sont à conserver car il faut les remonter en cas de déplacement du lavante-séchante pour éviter d'endommager l'intérieur de l'appareil pendant le transport.

! Les pièces d'emballage ne sont pas des jouets pour enfants.

Mise à niveau

1. Poser le lavante-séchante sur un sol plat et rigide, sans l'adosser à un mur ou à un meuble.

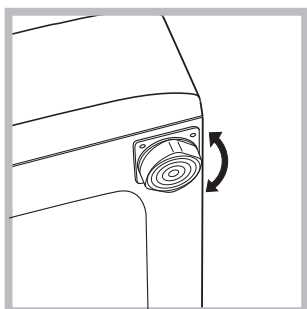

2. Pour compenser les irrégularités du sol, visser ou dévisser les pieds de réglage jusqu'à ce que l'appareil soit parfaitement à l'horizontale (il ne doit pas être incliné de plus de 2 degrés).

! Une mise à niveau minutieuse garantit une bonne stabilité de l'appareil et évite toute vibration et bruit surtout pendant l'essorage.

! Si l'appareil est posé sur de la moquette ou un tapis, agir sur les pieds de réglage de manière à ce qu'il y ait suffisamment de place pour assurer une bonne ventilation.

Raccordements eau et électricité

Raccordement du tuyau d'arrivée de l'eau

! Avant de raccorder le tuyau d'arrivée de l'eau, laisser couler l'eau jusqu'à ce quelle soit limpide.

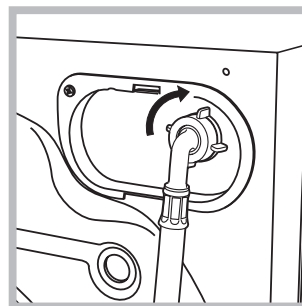

1. Raccorder le tuyau d'arrivée de l'eau à l'appareil en le vissant à la prise d'eau prévue, dans la partie arrière en haut à droite (voir figure).

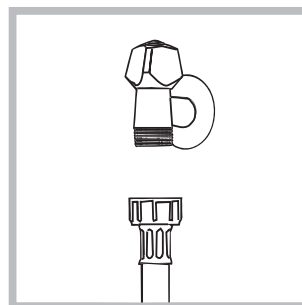

2. Reliez le tuyau d'alimentation en le vissant à un robinet d'eau froide à embout fileté 3/4 gaz (voir figure).

3. Attention à ce que le tuyau ne soit pas plié ou écrasé.

! La pression de l'eau doit être comprise entre les valeurs indiquées dans le tableau des Caractéristiques techniques (voir page ci-contre).

! Si la longueur du tuyau d'alimentation ne suffit pas, s'adresser à un magasin spécialisé ou à un technicien agréé.

! Ne jamais utiliser de tuyaux d'arrivée usés mais uniquement ceux fournis avec l'appareil.

Raccordement du tuyau de vidange

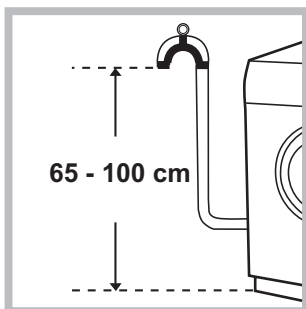

Raccorder le tuyau de vidange à un conduit d'évacuation ou à une évacuation murale placés à une distance du sol comprise entre 65 et 100 cm en évitant à tout prix de le plier.

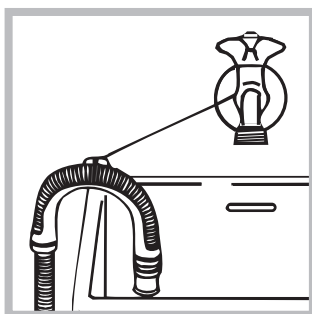

Autrement, accrocher le tuyau de vidange à un évier ou à une baignoire, dans ce cas, fixer le support plastique fourni avec l'appareil au robinet (voir figure). L'extrémité libre du tuyau d'évacuation ne doit pas être plongée dans l'eau.

! L'utilisation d'un tuyau de rallonge est absolument déconseillée mais si on ne peut faire autrement, il faut absolument qu'il ait le même diamètre que le tuyau original et sa longueur ne doit pas dépasser 150 cm.

Raccordement électrique

Avant de brancher la fiche dans la prise de courant, s'assurer que :

- la prise est bien reliée à la terre et est conforme aux réglementations en vigueur;
- la prise est bien apte à supporter la puissance maximale de l'appareil indiquée dans le tableau des Caractéristiques techniques (voir ci-contre);
- la tension d'alimentation est bien comprise entre les valeurs figurant dans le tableau des Caractéristiques techniques (voir ci-contre);
- la prise est bien compatible avec la fiche de l'appareil. Autrement, remplacer la prise ou la fiche.

! Cet appareil ne doit pas être installé à l'extérieur, même à l'abri, car il est très dangereux de le laisser exposé à la pluie et aux orages.

! Après installation de l'appareil, la prise de courant doit être facilement accessible.

! N'utiliser ni rallonges ni prises multiples.

! Le câble ne doit être ni plié ni trop écrasé.

! Le câble d'alimentation et la fiche ne doivent être remplacés que par des techniciens agréés.

Attention! Nous déclinons toute responsabilité en cas de non-respect des normes énumérées ci-dessus.

FR

Caractéristiques techniques

Modèle	AQM8D 49 U
Dimensions	largeur 59,5 cm hauteur 85 cm profondeur 64,5 cm
Capacité	de 1 à 8 kg pour le lavage; de 1 à 6 kg pour le séchage
Raccordements électriques	Voir la plaque signalétique appliquée sur la machine
Raccordements hydrauliques	pression maximale 1 MPa (10 bar) pression minimale 0,05 MPa (0,5 bar) capacité du tambour 62 litres
Vitesse d'essorage	jusqu'à 1400 tours minute
Programmes de contrôle selon la norme EN 50229	lavage: programme ; température 60°C; effectué avec une charge de 8 kg. séchage: premier séchage effectué pour 2 kg de linge avec sélection du niveau de séchage "PRET A REPASSER"; deuxième séchage effectué pour 6 kg de linge avec sélection du niveau de séchage "INTENSIF".
	Cet appareil est conforme aux Directives Communautaires suivantes: - 89/336/CEE du 03/05/89 (Compatibilité électromagnétique) et modifications suivantes - 2006/95/CE (Basse Tension) - 2002/96/CE

Description de l'appareil

FR



TABLEAU DE BORD

cas, il est recommandé de le verser juste avant de démarrer le lavage.

3. *Bac supplémentaire*: Eau de Javel

! L'utilisation du bac supplémentaire 3 exclut le prélavage.

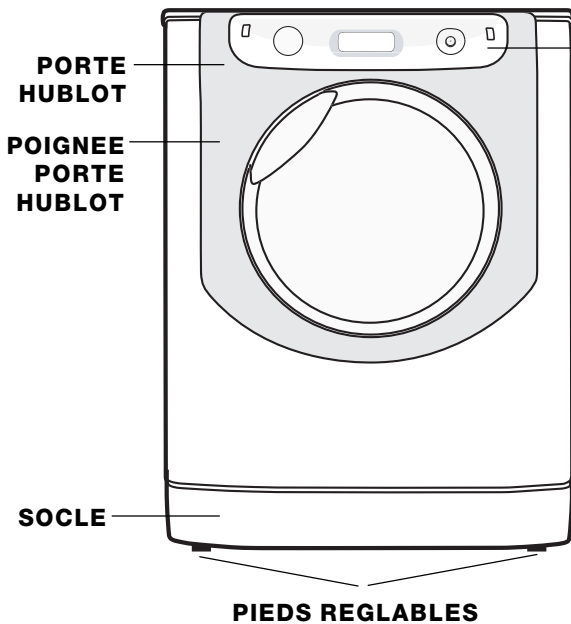
☼ *bac à additifs* : pour assouplissant ou additifs liquides. Il est recommandé de ne jamais dépasser le niveau maximal indiqué par la grille et de diluer des assouplissants concentrés.

Tableau de bord "touch control"

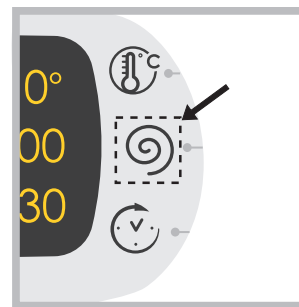

Pour modifier les sélections, appuyer légèrement sur l'icône à l'intérieur de la zone sensible (touch control) comme illustré (voir figure).

PORTE HUBLOT



Pour ouvrir la porte, se servir de la poignée prévue (voir illustration).

TIROIR A PRODUITS LESSIVIELS

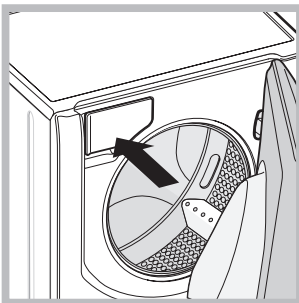

Le tiroir est situé à l'intérieur de l'appareil et il faut ouvrir la porte pour y accéder. Pour le dosage des produits lessiviels, consulter le chapitre "Produits lessiviels et linge".

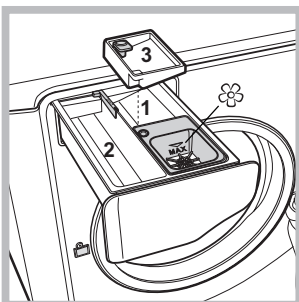

1. *bac à produit de prélavage* : utiliser de la lessive en poudre.

! Avant d'introduire la lessive, s'assurer que le bac supplémentaire 3 n'est pas présent.

2. *bac à produit de lavage* : utiliser de la lessive en poudre ou liquide. Dans ce dernier

Stand-by

Ce lavante-séchante, conformément aux nouvelles normes en vigueur dans le domaine de l'économie d'énergie, est équipée d'un système d'extinction automatique (veille) activé après quelques minutes d'inutilisation. Appuyez brièvement sur la touche ON-OFF et attendre que la machine soit réactivée.

MODIFICATION DE LA LANGUE

A la première mise en service de l'appareil, la première langue clignote à l'écran. En correspondance des 3 touches à droite de l'écran, il y a affichage des symboles "Λ", "OK" et "V". Les langues changent automatiquement toutes les 3 secondes ou par pression des touches à côté des symboles "Λ" et "V". La touche "OK" permet de confirmer la langue qui devient fixe au bout de 2 secondes. Si aucune pression n'est exercée, le changement de langue automatique reprend au bout de 30 secondes.

La langue ne peut être modifiée qu'appareil éteint.

Un pression simultanée de 5 secondes sur les touches température + essorage + départ différé déclenche un bref signal sonore et affiche à l'écran la langue sélectionnée clignotante. Pour changer de langue, appuyer sur les touches à côté des symboles "Λ" et "V". La touche à côté du symbole "OK" permet de confirmer la langue qui devient fixe au bout de 2 secondes. Si aucune pression n'est exercée, le changement de langue automatique reprend au bout de 30 secondes.

Allumer l'appareil.

Tableau de bord "touch control"

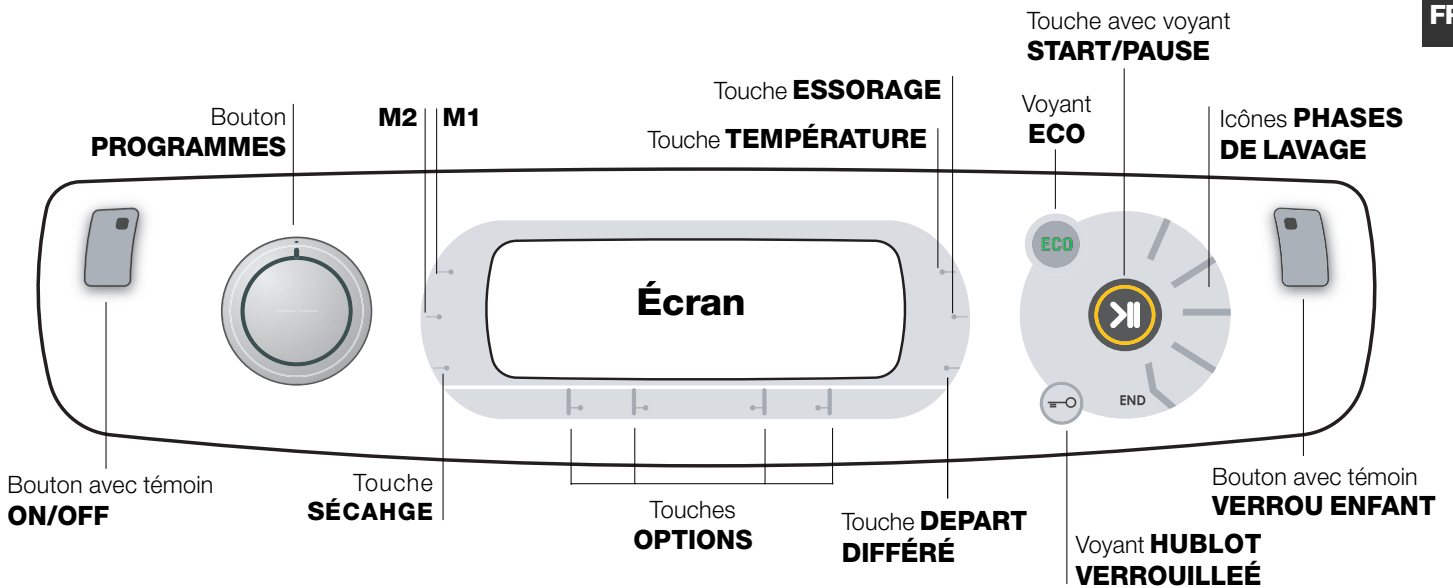

Bouton avec témoin **ON/OFF**: appuyer brièvement sur la touche pour allumer ou éteindre l'appareil. Le témoin vert indique que l'appareil est sous tension. Pour éteindre le lavante-séchante en cours de lavage, appuyer sur la touche pendant au moins 3 secondes de suite; une pression brève ou accidentelle n'entraîne pas l'arrêt de l'appareil. L'arrêt de l'appareil pendant un lavage annule le lavage en cours.

Bouton **PROGRAMMES**: il peut tourner dans les deux sens. Pour sélectionner le programme plus adapté, consulter le "Tableau des programmes". Pendant le lavage, le bouton reste fixe.

Touches **M1-M2**: exercer une pression sur une des touches pour mémoriser un cycle et les personnalisations préférées. Pour retourner à un cycle précédemment mémorisé appuyer sur la touche correspondante.

Touche **SÉCHAGE**: appuyer pour réduire ou supprimer le séchage; le niveau ou le temps de séchage sélectionné s'affiche à l'écran (voir "Comment faire un cycle de lavage ou un séchage").

Touche **TEMPERATURE**: appuyer sur la touche pour régler ou supprimer la température; la valeur est indiquée par les voyants situés au-dessus (voir "Comment faire un cycle de lavage ou un séchage").

Touche **ESSORAGE**: appuyer sur la touche pour régler ou supprimer l'essorage; la valeur est indiquée par les voyants situés au-dessus (voir "Comment faire un cycle de lavage ou un séchage").

Touche **DÉPART DIFFÉRÉ**: appuyer sur la touche pour sélectionner un départ différé du programme choisi; le retard programmé est indiqué par l'écran situé au-dessus (voir "Comment faire un cycle de lavage ou un séchage").

Touches et Voyants **OPTIONS**: appuyez pour sélectionner les options disponibles. Le voyant correspondant à l'option sélectionnée reste allumé (voir "Comment faire un cycle de lavage ou un séchage").

Icônes **PHASES DE LAVAGE**: elles s'allument pour indiquer le stade d'avancement du cycle (Lavage - Rinçage - Essorage/Vidange - Séchage). L'inscription **END** s'allume quand le cycle est terminé.

Touche avec voyant **START/PAUSE**: quand le voyant vert clignote lentement, appuyer sur la touche pour démarrer un lavage. Une fois le cycle lancé, le voyant passe à l'allumage fixe. Pour activer une pause de lavage, appuyer à nouveau sur la touche; le voyant passe à l'orange et se met à clignoter. Si le voyant "Porte verrouillée" est éteint, on peut ouvrir la porte. Pour faire redémarrer le lavage exactement à l'endroit de l'arrêt, appuyer une nouvelle fois sur la touche.

Voyant **HUBLOT VERROUILLÉ**: il indique que la porte hublot est verrouillée. Pour pouvoir ouvrir la porte, il faut mettre le cycle en pause (voir "Comment faire un cycle de lavage ou un séchage").

Bouton avec témoin **VERROU ENFANT**: pour activer ou désactiver le verrouillage des commandes, garder la touche enfoncée pendant environ 2 secondes. L'allumage du voyant signale que le tableau est verrouillé. Ceci permet d'éviter toute modification involontaire des programmes, surtout s'il y a des enfants à la maison.

Voyant **ECO**: l'icône **ECO** s'allume quand la modification des paramètres de lavage permet d'atteindre au moins 10% d'économie d'électricité.

De plus, avant que l'appareil ne se mette en mode "Stand by", l'icône s'allume pendant quelques secondes. Appareil éteint, la récupération d'énergie estimée est d'environ 80%.



Comment effectuer un cycle de lavage ou un séchage

FR

REMARQUE: lors de la première mise en service du lavante-séchante, lancer un cycle de lavage à vide mais avec du produit lessiviel en sélectionnant un programme coton 90° sans prélavage.

1. **METTRE L'APPAREIL SOUS TENSION.** Appuyer sur la touche . Tous les voyants s'allument pendant 1 seconde et AQUALTIS est affiché à l'écran; le voyant de la touche  reste allumé et le voyant START/PAUSE se met à clignoter.
2. **CHOISIR LE PROGRAMME.** Tourner le BOUTON PROGRAMMES vers la droite ou vers la gauche pour sélectionner le programme désiré. Le nom du programme est affiché à l'écran avec attribution d'une température et d'une vitesse d'essorage qui peuvent être modifiées. L'écran affiche la durée du cycle de lavage.
3. **CHARGER LE LINGE.** Ouvrir la porte hublot. Charger le linge en faisant attention à ne pas dépasser la quantité indiquée dans le tableau des programmes de la page suivante.
4. **DOSER LE PRODUIT LESSIVIEL.** Sortir le tiroir et placer le produit lessiviel dans les bacs correspondants comme indiqué au paragraphe "Description de l'appareil".
5. **FERMER LA PORTE HUBLOT.**
6. **PERSONNALISER LE CYCLE DE LAVAGE.** Agir sur les touches correspondantes du tableau de bord:

Modifier la température et/ou la vitesse d'essorage.

L'appareil affiche automatiquement la température et l'essorage maximum prévus pour le programme sélectionné ou ceux qui ont été sélectionnés en dernier s'ils sont compatibles avec le programme choisi. En appuyant sur la touche , on peut diminuer progressivement la température de lavage jusqu'à un lavage à froid (OFF). En appuyant sur la touche , on peut diminuer progressivement la vitesse d'essorage jusqu'à sa suppression totale (OFF). Une autre pression sur les touches ramènera les valeurs aux maximums prévus.

! Exception: lors de la sélection du programme **Coton Blanc** la température peut être augmentée jusqu'à 90°.

Sélectionner le séchage

À la première pression sur la touche , l'appareil sélectionne automatiquement le niveau de séchage maximum compatible avec le programme sélectionné. Les pressions successives font diminuer le niveau et ensuite le temps de séchage jusqu'à sa suppression "OFF". Une autre pression sur les touches ramènera les valeurs aux maximums prévus.

Deux types de séchage sont disponibles:

A - En fonction du temps : de 20 à 180 min.

B - En fonction du degré d'humidité du linge:

Prêt à repasser: linge légèrement humide, facile à repasser.

Sur cintre: idéal pour le linge n'exigeant pas de séchage complet.



Prêt à ranger: conseillé pour le linge à ranger dans l'armoire sans repassage.

Intensif: conseillé pour le linge exigeant un séchage complet, serviettes éponge et peignoirs par exemple.



Si, exceptionnellement, la charge de linge à laver et faire sécher dépasse la charge maximum prévue (voir tableau des programmes), procéder au lavage et une fois le programme terminé, séparer le linge dont une partie sera replacée dans le tambour. Suivre à présent les instructions pour procéder au "Séchage seulement". Procéder de même pour le linge restant.

Un cycle de refroidissement est toujours prévu quand le séchage est terminé.

Séchage seulement

Sélectionner à l'aide du bouton programmes un séchage  en fonction du type de tissu. Possibilité de sélectionner le niveau ou le temps de séchage souhaité à l'aide de la touche SÉCHAGE .

Sélectionner un départ différé.

Pour programmer le départ différé d'un programme sélectionné, appuyer sur la touche correspondante jusqu'à ce que le retard désiré soit atteint. Pendant le réglage, le temps de décalage est affiché ainsi que le message "Départ différé" et le symbole  clignotant. Après avoir programmé le départ différé, l'écran affiche le symbole  en fixe et l'écran retourne à l'affichage de la durée du cycle sélectionné, du message "Finit dans:" et de la durée du cycle. Une seule pression sur la touche DÉPART DIFFÉRÉ permet d'afficher le délai d'attente sélectionné précédemment.

Après le lancement, l'écran affiche le message "Départ différé" et le temps de décalage. Une fois que le délai d'attente sélectionné touche à sa fin, l'appareil démarre et l'écran affiche le message "Finit dans:" et le temps restant jusqu'à la fin du cycle. Pour annuler le départ différé, appuyer sur la touche jusqu'à ce que l'écran affiche OFF; le symbole  s'éteindra.



Modifier les caractéristiques du cycle.

- Appuyer sur la touche pour activer l'option, l'écran affiche le nom de l'option et le croissant de lune correspondant à la touche s'allume.
- Appuyer une nouvelle fois sur la touche pour désactiver l'option, l'écran affiche le nom de l'option plus OFF et le croissant de lune s'éteint.

! Si la fonction sélectionnée est incompatible avec le programme sélectionné, le voyant correspondant se met à clignoter, un signal sonore (3 bips) retentit et la fonction n'est pas activée.

! Si l'option sélectionnée est incompatible avec une autre option précédemment sélectionnée, le voyant correspondant à la première option se met à clignoter et seule la deuxième option est activée le voyant de la touche reste fixe.

! Les options permettent de modifier la charge conseillée et/ou la durée du cycle de lavage.

7. **DEMARRER LE PROGRAMME.** Appuyer sur la touche START/PAUSE. Le voyant correspondant reste fixe et la porte hublot est verrouillée (voyant HUBLOT VERROUILLÉ  allumé). Les icônes correspondant aux phases de lavage s'allument pendant le cycle pour indiquer la phase en cours. Pour changer un programme tandis qu'un cycle est en cours, activer une pause du lavante-séchante par pression sur la touche START/PAUSE; sélectionner enfin le cycle désiré et appuyer à nouveau sur la touche START/PAUSE. Pour ouvrir la porte tandis qu'un cycle est en cours, appuyer sur la touche START/PAUSE; si le voyant HUBLOT VERROUILLÉ  est éteint, on peut ouvrir la porte. Pour faire redémarrer le programme exactement à l'endroit de l'arrêt, appuyer une nouvelle fois sur la touche START/PAUSE.
8. **FIN DU PROGRAMME.** Elle est signalée par l'inscription END allumée. La porte hublot peut alors être ouverte aussitôt. Si le voyant START/PAUSE clignote, appuyer sur la touche pour terminer le cycle. Ouvrir la porte, vider le lavante-séchante et éteindre l'appareil.

! Une pression prolongée sur la touche  permet d'annuler un cycle déjà lancé. Le cycle est interrompu et la machine s'éteint.

Tableau des programmes

Icône	Description du Programme	Temp. maxi (°C)	Vitesse maxi (tours/minute)	Séchage	Produits lessiviels			Charge maxi (Kg)	Durée cycle	
					Lavage	Adoucissant	Javel			
Cycles Coton										
	COTON avec PRÉLAVAGE: pour enlever les taches tenaces. (Ajouter le produit lessiviel dans le bac prévu).	90°	1400	●	●	●	-	8	(*) La durée des programmes de lavage est indiquée sur l'afficheur.	
	COTON BLANC (1) : Blancs et couleurs résistantes très sales.	60° (Maxi 90°)	1400	●	●	●	●	8		
	COTON BLANC (2) : Blancs et couleurs délicates très sales.	40°	1400	●	●	●	●	8		
	COTON COULEUR (3)	40°	1400	●	●	●	●	8		
	JEANS	40°	800	●	●	●	-	4		
Cycles spécial										
	BÉBÉ : couleurs délicates très sales.	40°	800	●	●	●	●	2		
	MIX 30' : pour rafraîchir rapidement du linge peu sale (ne convient pas pour la laine, la soie et le linge à laver à la main).	30°	800	●	●	●	-	3,5		
	SYNTHÉTIQUES RÉSISTANT	60°	800	●	●	●	●	4		
	SOIE : pour linge en soie, viscose, lingerie.	30°	0	-	●	●	-	2		
	LAINE : pour laine, cachemire, etc.	40°	800	●	●	●	-	2		
Cycles de séchage										
	"Lavage & Séchage"	30°	1400	●	●	●	-	1		
	Séchage "Coton"	-	-	●	-	-	-	6		
	Séchage "Synthétique"	-	-	●	-	-	-	3,5		
	Séchage "Laine"	-	-	●	-	-	-	1,5		
Fonctions (Cycles partiels)										
	Rinçage	-	1400	●	-	●	●	8		
	Essorage	-	1400	●	-	-	-	8		
	Vidange	-	0	-	-	-	-	8		

(*) Remarque : environ 10 minutes après le début du programme, selon la charge, la machine effectuera un nouveau calcul et affichera le temps restant jusqu'à la fin du programme.

Pour tous les instituts qui effectuent ces tests :

1) Programme de contrôle selon la norme EN 50229: sélectionner le programme et une température de 60°C.

2) Programme coton long: sélectionner le programme et une température de 40°C.

3) Programme coton court: sélectionner le programme et une température de 40°C.

Options de lavage

Super Lavage

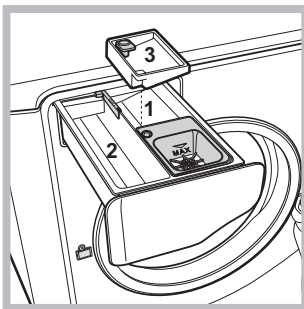

Grâce à l'utilisation d'une plus grande quantité d'eau au cours de la phase initiale du cycle et à une durée prolongée, cette option permet d'obtenir un lavage très performant, est très utile pour éliminer les taches les plus résistantes. Possibilité d'utilisation **avec** ou **sans** eau de Javel.

Pour effectuer un blanchiment aussi, il faut introduire le bac supplémentaire **3**, fourni, dans le bac **1**. Au moment de verser l'eau de Javel, attention à ne pas dépasser le niveau "max" indiqué sur le pivot central (voir figure).

Pour n'effectuer qu'un blanchissage sans effectuer un lavage complet, verser l'eau de Javel dans le bac supplémentaire **3**, sélectionner le programme "Rinçage" et activer la fonction "Super Lavage" .

! Cette option ne peut être activée avec les programmes .

Repassage Facile

En cas de sélection de cette option, le lavage et l'essorage seront dûment modifiés pour réduire la formation de plis. A la fin du cycle de lavage, le lavante-séchante fait tourner le tambour lentement; les voyants "Repassage Facile" et

START/PAUSE se mettent à clignoter. Pour finir le cycle, appuyer sur la touche START/PAUSE ou sur la touche "Repassage Facile". Pour le programme Soie l'appareil arrive au bout du cycle en laissant le linge tremper, le voyant "Repassage facile" clignote. Pour vidanger l'eau et pouvoir sortir le linge, il faut appuyer sur la touche START/PAUSE ou sur la touche "Repassage Facile".

! Cette option n'est pas disponible avec les programmes .

Note: si vous voulez aussi effectuer le séchage, ce bouton agit uniquement s'il est utilisé avec le niveau "Prêt à repasser".

Temps Réduit

En sélectionnant cette option, la durée du programme est réduite de 30 à 50 % en fonction du cycle choisi, ce qui permet de faire des économies d'eau et d'énergie. Utiliser ce programme pour les vêtements modérément sales.

! Cette option n'est pas disponible avec les programmes .

Rinçage Plus

La sélection de cette option permet d'augmenter l'efficacité du rinçage et d'éliminer totalement toute trace de lessive. Elle est très utile pour les personnes particulièrement sensibles aux produits lessiviels. Son utilisation est conseillée en cas de pleine charge ou de doses élevées de produit lessiviel.

! Elle n'est pas disponible pour les programmes .

Produits lessiviels et linge

FR

Lessive

Le choix et la quantité de lessive dépendent du type de textile (coton, laine, soie...), de la couleur, de la température de lavage, du degré de salissure et de la dureté de l'eau. Bien doser la quantité de produit lessiviel permet d'éviter les gaspillages et protège l'environnement : bien que biodégradables, les produits lessiviels contiennent des éléments qui altèrent l'équilibre de la nature.

Il est conseillé de :

- utiliser des lessives en poudre pour le linge en coton blanc et pour le pré-lavage.
- utiliser des lessives liquides pour linge délicat en coton et pour tous les programmes basse température.
- utiliser des lessives liquides délicates pour la laine et la soie.

Le produit lessiviel doit être versé juste avant le démarrage du lavage dans le bac prévu à cet effet ou dans la boule doseuse directement dans le tambour. Dans ce cas, le cycle Coton avec pré-lavage n'est pas disponible.

! Ne pas utiliser de lessives pour lavage à la main, elles génèrent trop de mousse.

Triage du linge

- Bien déployer le linge avant de le charger.
- Trier le linge selon le type de textile (symbole sur l'étiquette du vêtement) et la couleur en veillant à bien séparer le linge couleur du linge blanc;
- Vider les poches et contrôler les boutons ;
- Ne pas dépasser les valeurs indiquées dans le "Tableau des programmes" correspondant au poids de linge sec.

Combien pèse le linge ?

1 drap	400-500 g
1 taie d'oreiller	150-200 g
1 nappe	400-500 g
1 peignoir	900-1200 g
1 serviette de toilette	150-250 g
1 jeans	400-500 g
1 chemise	150-200 g

Conseils de lavage

Jeans: utiliser le programme "Jeans"  pour tous les vêtements à base de textile Denim; mettre les vêtements sur l'envers avant le lavage et utiliser une lessive liquide.

Bébé: utiliser le programme "Bébé"  pour enlever les tâches des vêtements de bébé et rincer correctement les vêtements afin d'éviter les réactions allergiques.

Spécialement conçu pour diminuer la charge bactérienne, ce cycle utilise une plus grande quantité d'eau et optimise l'effet des additifs désinfectants spécifiques ajoutés à la lessive. En fin de lavage, l'appareil fait tourner le tambour lentement. Pour compléter le cycle appuyer sur la touche START/PAUSE.

Soie: sélectionner le programme "Soie"  pour le lavage des vêtements en soie. Il est conseillé d'utiliser une lessive spéciale pour linge délicat.

Rideaux: Utiliser le programme "Soie" . Pliez-les bien et glissez-les dans une taie d'oreiller ou dans un sac genre filet.

Laine: Hotpoint/Ariston est le seul lavante-séchante à avoir obtenu le prestigieux label Woolmark Platinum Care (M.0508) délivré par The Woolmark Company qui garantit le lavage à la machine de tous les vêtements en laine, y compris ceux qui portent l'étiquette "lavage à la main uniquement" . Grâce au programme "Laine", on peut donc laver à la machine, en toute tranquillité, tous les vêtements en laine avec des performances de lavage garanties.

Taches tenaces: mieux vaut traiter les taches tenaces avec du savon solide avant le lavage et sélectionner ensuite le programme Coton avec pré-lavage.

Lavage & Séchage : spécialement conçu pour laver et sécher du linge peu sale en un rien de temps. La sélection de ce cycle permet de laver et de sécher jusqu'à 1 kg de linge en à peine 60 minutes. Pour obtenir de meilleurs résultats, utiliser une lessive liquide ; pré-traiter les cols, les poignets et les taches.

Système d'équilibrage de la charge

Avant tout essorage, pour éviter toute vibration excessive et répartir le linge de façon uniforme, le lavante-séchante fait tourner le tambour à une vitesse légèrement supérieure à la vitesse de lavage. Si au bout de plusieurs tentatives, la charge n'est toujours pas correctement équilibrée, l'appareil procède à un essorage à une vitesse inférieure à la vitesse normalement prévue. En cas de déséquilibre excessif, le lavante-séchante préfère procéder à la répartition du linge plutôt qu'à son essorage. Pour une meilleure répartition de la charge et un bon équilibrage, nous conseillons de mélanger de grandes et petites pièces de linge.

! Cet appareil a été conçu et fabriqué conformément aux normes internationales de sécurité. Ces consignes sont fournies pour des raisons de sécurité, il faut les lire attentivement.

Sécurité générale

- Cet appareil est conçu pour un usage domestique.
- Cet appareil ne doit être utilisé que par des adultes qui devront se conformer aux instructions du mode d'emploi.
- Ne jamais toucher l'appareil si l'on est pieds nus et si les mains sont mouillées ou humides.
- Ne jamais tirer sur le câble pour débrancher la fiche de la prise de courant.
- Ne pas toucher à l'eau de vidange, elle peut atteindre des températures très élevées.
- Ne pas forcer pour ouvrir la porte hublot : le verrouillage de sécurité qui protège contre les ouvertures accidentelles pourrait s'endommager.
- En cas de panne, éviter à tout prix d'accéder aux mécanismes internes pour tenter une réparation.
- Veiller à ce que les enfants ne s'approchent pas de l'appareil pendant son fonctionnement.
- Deux ou trois personnes sont nécessaires pour le déplacer en faisant très attention. Ne jamais le déplacer tout seul car il est très lourd.
- Avant d'introduire le linge, s'assurer que le tambour est bien vide.
- Pendant le séchage, le hublot a tendance à chauffer.
- Ne mettez pas à sécher du linge lavé avec des solvants inflammables (trichloréthylène par ex.).
- Ne mettez pas à sécher du caoutchouc-mousse ou des élastomères du même genre.
- Vérifiez qu'au cours du séchage, le robinet de l'eau soit bien ouvert.

Mise au rebut

- Mise au rebut du matériel d'emballage : se conformer aux réglementations locales de manière à ce que les emballages puissent être recyclés.
- La directive européenne 2002/96/CE sur les déchets d'équipements électriques et électroniques prévoit que les électroménagers ne peuvent pas être traités comme des déchets solides urbains ordinaires. Les appareils usagés doivent faire l'objet d'une collecte séparée pour optimiser le taux de récupération et de recyclage des matériaux qui les composent et empêcher tout danger pour la santé et pour l'environnement. Le symbole de la poubelle barrée est appliqué sur tous les produits pour rappeler qu'ils font l'objet d'une collecte sélective.
Pour tout autre renseignement sur la collecte des électroménagers usés, prière de s'adresser au service public préposé ou au vendeur.

Ouverture manuelle de la porte hublot

A défaut de pouvoir ouvrir la porte hublot à cause d'une panne de courant pour étendre le linge, procéder comme suit :

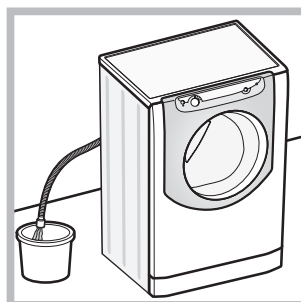

1. débrancher la fiche de la prise de courant.
2. s'assurer que le niveau de l'eau à l'intérieur de l'appareil se trouve bien au-dessous de l'ouverture du hublot, si ce n'est pas le cas vider l'eau en excès à travers le tuyau de vidange dans un seau comme illustré voir figure.

3. démonter le panneau situé à l'avant du lave-linge (voir page suivante).

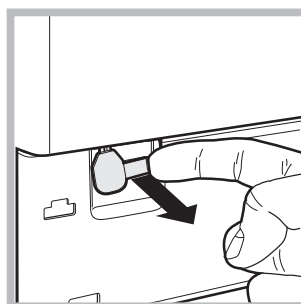

4. se servir de la languette indiquée, tirer vers soi jusqu'à ce que le tirant en plastique se dégage de son cran d'arrêt; tirer ensuite vers le bas jusqu'à ce qu'un "clic" indique que la porte est déverrouillée.

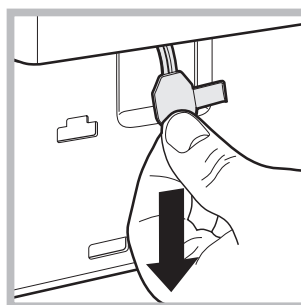

5. ouvrir la porte ; si elle est encore verrouillée, refaire la même opération.

6. remonter le panneau en veillant à bien enfilet les crochets dans les fentes prévues avant de le pousser contre l'appareil.

Entretien et soin

FR

Coupure de l'arrivée d'eau et du courant

- Fermer le robinet de l'eau après chaque lavage. Cela réduit l'usure de l'installation hydraulique de l'appareil et évite tout danger de fuites.
- Débrancher la fiche de la prise de courant lors de toute opération de nettoyage et de travaux d'entretien.

Nettoyage de l'appareil

Pour nettoyer l'extérieur et les parties en caoutchouc, utiliser un chiffon imbibé d'eau tiède et de savon. N'utiliser ni solvants ni abrasifs.

Nettoyage du tiroir à produits lessiviels

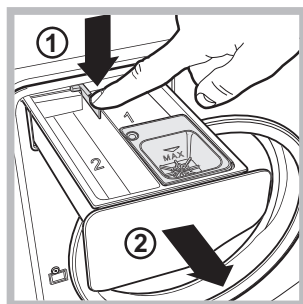

Pour sortir le tiroir, appuyer sur le levier (1) et tirer vers soi (2) (voir figure).

Le laver à l'eau courante ; effectuer cette opération assez souvent.

Entretien du tambour

- Laisser toujours la porte hublot entrouverte pour éviter la formation de mauvaises odeurs.

Nettoyage de la pompe

L'appareil est équipé d'une pompe autonettoyante qui n'exige aucune opération d'entretien. Il peut toutefois arriver que de menus objets (pièces de monnaie, boutons) tombent dans la préchambre qui protège la pompe, placée en bas de cette dernière.

! S'assurer que le cycle de lavage est bien terminé et débrancher la fiche.

Pour accéder à cette préchambre:

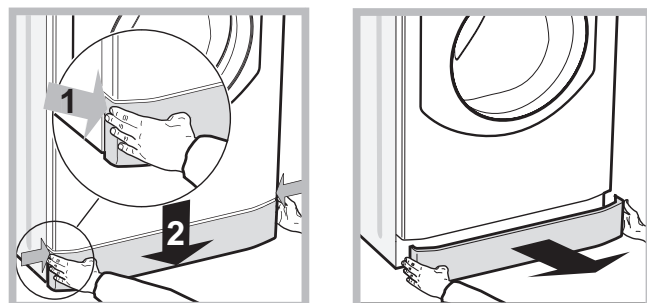

1. retirer le panneau situé à l'avant du lavante-séchant en appuyant vers le centre. Appuyer ensuite vers le bas de chaque côté et l'extraire (voir figures).

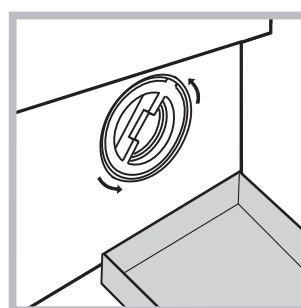

2. placer un récipient pour recueillir l'eau qui s'écoule (1,5 l environ) (voir figure);
3. dévisser le couvercle en le tournant dans le sens inverse des aiguilles d'une montre (voir figure);

4. nettoyer soigneusement l'intérieur;
5. revisser le couvercle;
6. remonter le panneau en veillant à bien enfiler les crochets dans les fentes prévues avant de le pousser contre l'appareil.

Contrôle du tuyau d'arrivée de l'eau

Contrôler le tuyau d'alimentation au moins une fois par an. Procéder à son remplacement en cas de craquements et de fissures : car les fortes pressions subies pendant le lavage pourraient provoquer des cassures.

Il peut arriver que l'appareil ne fonctionne pas bien. Avant d'appeler le Service de dépannage (voir "Assistance"), contrôler s'il ne s'agit pas par hasard d'un problème facile à résoudre à l'aide de la liste suivante.

Anomalies:

L'appareil ne s'allume pas.

Le cycle de lavage ne démarre pas.

Il n'y a pas d'arrivée d'eau.

La porte de l'appareil reste verrouillée.

L'appareil prend l'eau et vidange continuellement.

L'appareil ne vidange pas ou n'essore pas.

L'appareil vibre beaucoup pendant l'essorage.

L'appareil fuit.





Les icônes correspondant à la "Phase en cours" clignotent rapidement en même temps que le voyant ON/OFF.

Il y a un excès de mousse.

La porte de l'appareil reste verrouillée.

Le lavante-séchante ne sèche pas.

Causes / Solutions possibles:

- La fiche n'est pas branchée dans la prise de courant ou mal branchée.
- Il y a une panne de courant.
- La porte hublot n'est pas bien fermée.
- La touche START/PAUSE n'a pas été enfoncée.
- Le robinet de l'eau n'est pas ouvert.
- Un départ différé a été sélectionné.
- Le tuyau d'arrivée de l'eau n'est pas raccordé au robinet.
- Le tuyau est plié.
- Le robinet de l'eau n'est pas ouvert.
- Il y a une coupure d'eau.
- La pression n'est pas suffisante.
- La touche START/PAUSE n'a pas été enfoncée.
- Si le programme "Bébé  ou l'option "Repassage Facile  est sélectionné, au terme du programme, le tambour tournera lentement. Pour achever le programme, appuyer sur le bouton START/PAUSE ou sur le bouton "Repassage Facile ". Si le programme "Soie  est sélectionné, la machine s'interrompt et laisse le linge tremper. Pour vidanger l'eau et pouvoir sortir le linge, il faut appuyer sur la touche START/PAUSE ou sur la touche "Repassage Facile ".
- Le tuyau de vidange n'est pas installé à une distance du sol comprise entre 65 et 100 cm (voir "Installation").
- L'extrémité du tuyau de vidange est plongée dans l'eau (voir "Installation").
- Si l'appartement est situé aux derniers étages dans un immeuble, il peut y avoir des phénomènes de siphonnement qui font que le lavante-séchante prend et évacue l'eau continuellement. Pour supprimer cet inconvénient, on trouve dans le commerce des soupapes spéciales anti-siphonnage.
- L'évacuation murale n'a pas d'évent.
- Le programme ne prévoit pas de vidange : pour certains programmes, il faut la faire partir manuellement (voir "Programmes et options").
- L'option "Repassage Facile" est activée: pour compléter le programme, appuyer sur la touche START/PAUSE (voir "Programmes et options").
- Le tuyau d'évacuation est plié (voir "Installation").
- La conduite d'évacuation est bouchée.
- Le tambour n'a pas été débloqué comme il faut lors de l'installation du lavante-séchante (voir "Installation").
- L'appareil n'est pas posé à plat (voir "Installation").
- L'appareil est coincé entre des meubles et le mur (voir "Installation").
- La charge est déséquilibrée (voir "Produits lessiviels et linge").
- Le tuyau d'arrivée de l'eau n'est pas bien vissé (voir "Installation").
- Le tiroir à produits lessiviels est bouché (pour le nettoyer voir "Entretien et soin").
- Le tuyau de vidange n'est pas bien fixé (voir "Installation").
- Eteindre l'appareil et débrancher la fiche de la prise de courant, attendre 1 minute environ avant de rallumer. Si l'anomalie persiste, appeler le service d'assistance.
- Le produit de lavage utilisé n'est pas une lessive spéciale machine (il faut qu'il y ait l'inscription "pour lavante-séchante", "main et machine", ou autre semblable).
- La quantité utilisée est excessive.
- Procéder au déverrouillage manuel (voir "Précautions et conseils").
- La fiche n'est pas branchée dans la prise de courant ou mal branchée.
- Il y a une panne de courant.
- Le hublot n'est pas bien fermé.
- Un départ différé a été sélectionné.
- Le SÉCHAGE est en position **OFF**.

Assistance

FR

Avant d'appeler le service après-vente:



- Vérifier si l'anomalie ne peut pas être résolue par soi-même (voir "Anomalie set Remèdes");
- Remettre le programme en marche pour contrôler si l'inconvénient a disparu;
- Si ce n'est pas le cas, contacter le service d'Assistance technique agréé.

! En cas de problème d'installation ou d'utilisation inadéquate du lavante-séchante, l'intervention sera payante.
! Ne jamais faire appel à des techniciens non agréés.

Signalez:

- le type de panne;
- le modèle de l'appareil (Mod.);
- le numéro de série (S/N).

Ces informations figurent sur la plaque signalétique apposée sur l'appareil.

! Remarque: pour quitter le "mode Démo", appuyer simultanément et pendant 3 sec. sur les boutons "ON/OFF"  et "START/PAUSE" .

Instrucciones para la instalación y el uso

LAVASECADORA

ES

ES

Español

AQUALTIS

AQM8D 49 U

Sumario

Instalación, 38-39

Desembalaje y nivelación
Conexiones hidráulicas y eléctricas
Datos técnicos

Descripción de la máquina, 40-41

Panel de control "touch control"

Cómo efectuar un ciclo de lavado o de secado, 42

Programas y opciones, 43

Tabla de Programas
Opciones de lavado

Detergentes y ropa, 44

Detergente
Preparar la ropa
Consejos sobre el lavado
Sistema de equilibrado de la carga

Precauciones y consejos, 45

Seguridad general
Eliminación
Apertura manual de la puerta

Mantenimiento y cuidados, 46

Interrumpir el agua y la corriente eléctrica
Limpiar la máquina
Limpiar el contenedor de detergentes
Cuidar el cesto
Limpiar la bomba
Controlar el tubo de alimentación de agua

Anomalías y soluciones, 47

Asistencia, 48

 **Hotpoint**

ARISTON

Instalación

ES

! Es importante conservar este manual para poder consultarlo en cualquier momento. En el caso de venta, cesión o traslado, controle que permanezca junto con la lavasecadora.

! Lea atentamente las instrucciones: ellas contienen importante información sobre la instalación, el uso y la seguridad.

! En el sobre que contiene este manual encontrará, además de la garantía, piezas que servirán para la instalación.

Desembalaje y nivelación

Desembalaje

1. Una vez desembalada la lavasecadora, controle que no haya sufrido daños durante el traslado. Si estuviera dañada no la conecte y llame al revendedor.

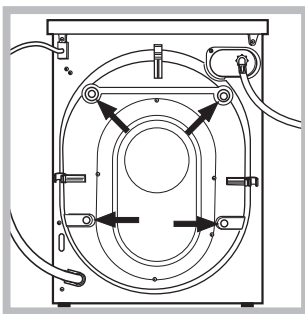

2. Quite los 4 tornillos de protección para el transporte y el correspondiente distanciador, ubicados en la parte posterior (ver la figura).

3. Cierre los orificios con los tapones de plástico contenidos en el sobre.

4. Conserve todas las piezas porque si la lavasecadora tuviera que ser trasladada nuevamente, se deberían volver a colocar para evitar daños internos.

! Los embalajes no son juguetes para los niños.

Nivelación

1. Instale la lavasecadora sobre un piso plano y rígido, sin apoyarla en las paredes ni en los muebles.

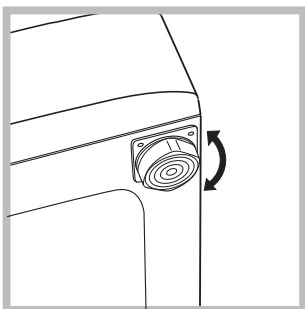

2. Compense las irregularidades desenroscando o enroscando las patas hasta que la máquina quede en posición horizontal (no debe estar inclinada más de 2 grados).

! Una cuidadosa nivelación brinda estabilidad y evita vibraciones y ruidos, sobre todo durante el centrifugado.

! Cuando se instala sobre moquetas o alfombras, regule las patas para que, debajo de la lavasecadora, quede un espacio suficiente para la ventilación.

Conexiones hidráulicas y eléctricas

Conexión del tubo de alimentación de agua

! Antes de conectar el tubo de alimentación a la red hídrica, haga correr agua hasta que sea límpida.

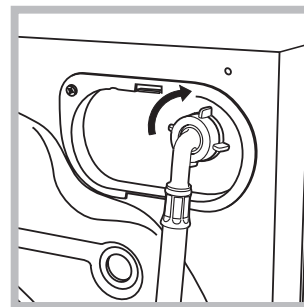

1. Conecte el tubo de alimentación a la máquina enroscándolo en la toma de agua correspondiente ubicada en la parte posterior derecha (arriba) (ver la figura).

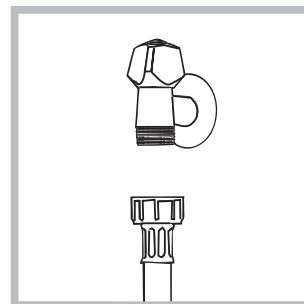

2. Conecte el tubo de alimentación enroscándolo a un grifo de agua fría con la boca roscada de 3/4 gas (ver la figura).

3. Controle que en el tubo no hayan pliegues ni estrangulaciones.

! La presión de agua del grifo debe estar comprendida dentro de los valores contenidos en la tabla de Datos técnicos (ver la página correspondiente).

! Si la longitud del tubo de alimentación no es la suficiente, dirjase a un negocio especializado o a un técnico autorizado.

! No utilice nunca tubos de carga usados o viejos, utilice siempre los suministrados con la máquina.

Conexión del tubo de descarga

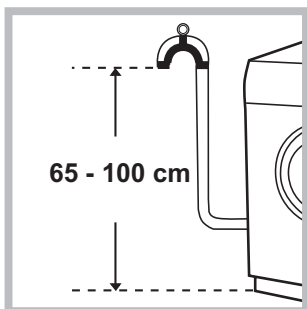

Conecte el tubo de descarga a una tubería de descarga o a una descarga de pared ubicadas a una distancia del piso comprendida entre 65 y 100 cm., evitando siempre plegarlo.

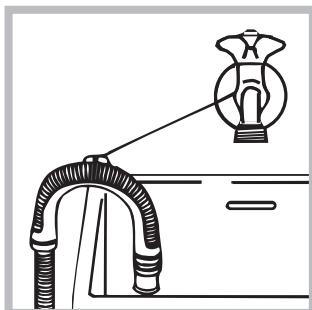

Una alternativa es apoyar el tubo de descarga en el borde de un lavamanos o de una bañera, uniendo la guía suministrada con el aparato, al grifo (ver la figura). El extremo libre del tubo de descarga no debe permanecer sumergido en el agua.

! No se aconseja utilizar tubos de prolongación, si fuera indispensable hacerlo, la prolongación debe tener el mismo diámetro del tubo original y no superar los 150 cm.

Conexión eléctrica

Antes de enchufar el aparato, verifique que:

- la toma tenga la conexión a tierra y haya sido hecha según las normas legales;
- la toma sea capaz de soportar la carga máxima de potencia de la máquina indicada en la tabla de Datos técnicos (ver al costado);
- la tensión de alimentación esté comprendida dentro de los valores indicados en la tabla de Datos técnicos (ver al costado);
- la toma sea compatible con el enchufe de la máquina. Si no es así, sustituya la toma o el enchufe.

! La máquina no debe ser instalada al aire libre, ni siquiera si el lugar está protegido, ya que es muy peligroso dejarla expuesta a la lluvia o a las tormentas.



! Una vez instalada la máquina, la toma de corriente debe ser fácilmente accesible.

! No utilice prolongaciones ni conexiones múltiples.

! El cable no debe estar plegado ni sufrir compresiones.

! El cable de alimentación y el enchufe deben ser sustituidos sólo por técnicos autorizados.

¡Atención! La empresa fabricante declina toda responsabilidad en caso de que estas normas no sean respetadas.

Datos técnicos	
Modelo	AQM8D 49 U
Dimensiones	ancho 59,5 cm. altura 85 cm. profundidad 64,5 cm.
Capacidad	de 1 a 8 kg para el lavado de 1 a 6 kg para el secado.
Conexiones eléctricas	ver la placa de características técnicas aplicada en la máquina
Conexiones hídricas	presión máxima 1 MPa (10 bar) presión mínima 0,05 MPa (0,5 bar) capacidad del cesto 62 litros
Velocidad de centrifugado	máxima 1400 r.p.m.
Programas de control según la norma EN 50229	lavado: programa ; temperatura 60°C; efectuado con 8 kg. de carga. secado: primer secado realizado con 2 kg de carga seleccionando el nivel de secado "PLANCHAR"; Segundo secado realizado con 6 kg. de carga seleccionando el nivel de secado "EXTRA".
 	Esta máquina cumple con lo establecido por las siguientes Directivas de la Comunidad: - 89/336/CEE del 03/05/89 (Compatibilidad Electromagnética) y sucesivas modificaciones - 2002/96/CE - 2006/95/CE (Baja Tensión)

Descripción de la máquina

ES

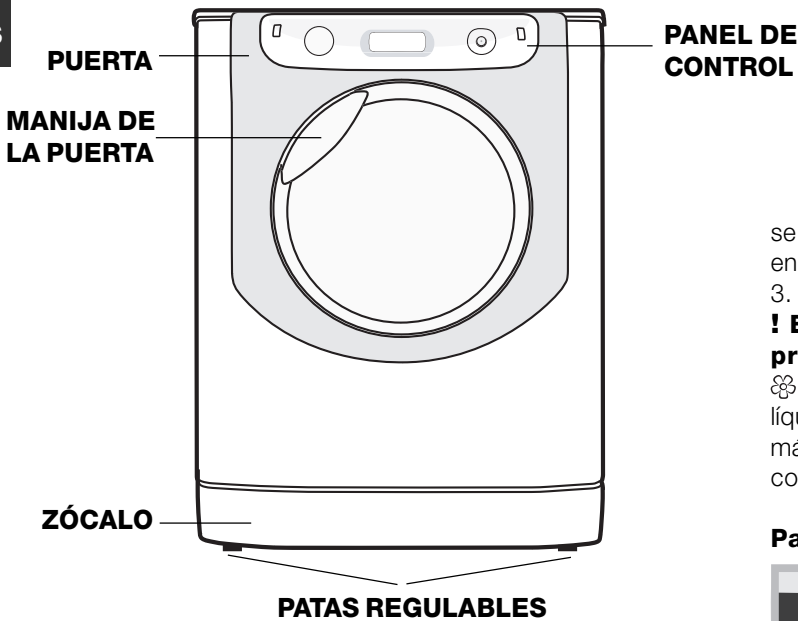

PUERTA



Para abrir la puerta utilice siempre la manija correspondiente (ver la figura).

CONTENEDOR DE DETERGENTE

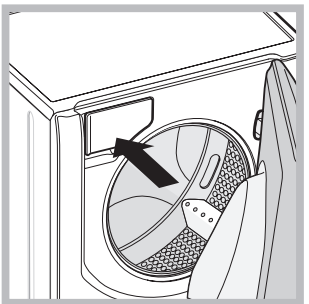

El contenedor de detergentes se encuentra en el interior de la máquina y se accede a él abriendo la puerta. Para la dosificación de detergente, ver el capítulo "Detergentes y ropa".
Nota: adhiera al contenedor de detergente el adhesivo con la descripción de los programas y las opciones.

El adhesivo se encuentra en el sobre que contiene este manual.

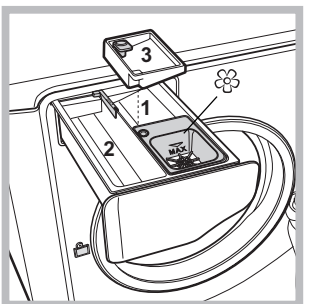

1. cubeta para el prelavado: utilice detergente en polvo.
! Antes de verter el detergente, verifique que no esté colocada la cubeta adicional 3.
2. cubeta para el lavado: utilice detergente en polvo o líquido. En este último caso

se recomienda verterlo un instante antes de la puesta en marcha de la lavasecadora.

3. cubeta adicional: Blanqueador

! El uso de la cubeta adicional 3 excluye el prelavado.

☼ cubeta para aditivos: para suavizante o aditivos líquidos. Se recomienda no superar nunca el nivel máximo indicado por la rejilla y diluir los suavizantes concentrados.

Panel de control "touch control"

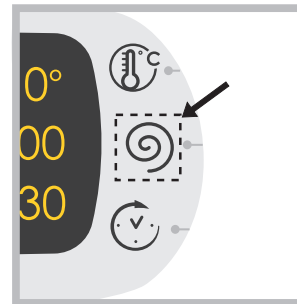

Para modificar las programaciones presionar levemente en el icono dentro del área sensible (touch control) como se indica en la figura.

Modalidad de stand by

Esta lavasecadora está en conformidad con las nuevas normativas vinculadas al ahorro energético. Está dotada de un sistema de auto-apagado (stand by) que, en caso de no funcionamiento, se activa pasados algunos minutos. Presionar brevemente el botón ON/OFF y esperar que la máquina se active.

MODIFICACIÓN IDIOMA

Cuando se enciende por primera vez la máquina, aparece intermitente en el display el primer idioma. En correspondencia con los 3 botones a la derecha del display aparecen los símbolos "Λ", "OK" y "V". Los idiomas cambian automáticamente cada 3" o bien presionando los botones al lado de los símbolos "Λ" y "V". Con el botón "OK" se confirma el idioma que se fija luego de 2". Si no se presiona ningún botón, pasados 30" el cambio automático de los idiomas recomienza.
Se puede modificar el idioma sólo con la máquina apagada. Presionando simultáneamente los botones temperatura +centrífuga +arranque retrasado durante 5" además de una breve señal acústica aparece en el display el idioma programado intermitente. Presionando los botones al lado de los símbolos "Λ" y "V" se cambia el idioma. Con el botón al lado del símbolo "OK" se confirma el idioma que se fija luego de 2". Si no se presiona ningún botón, pasados 30" se mostrará el idioma programado anteriormente. **Encender la máquina**

Panel de control "touch control"

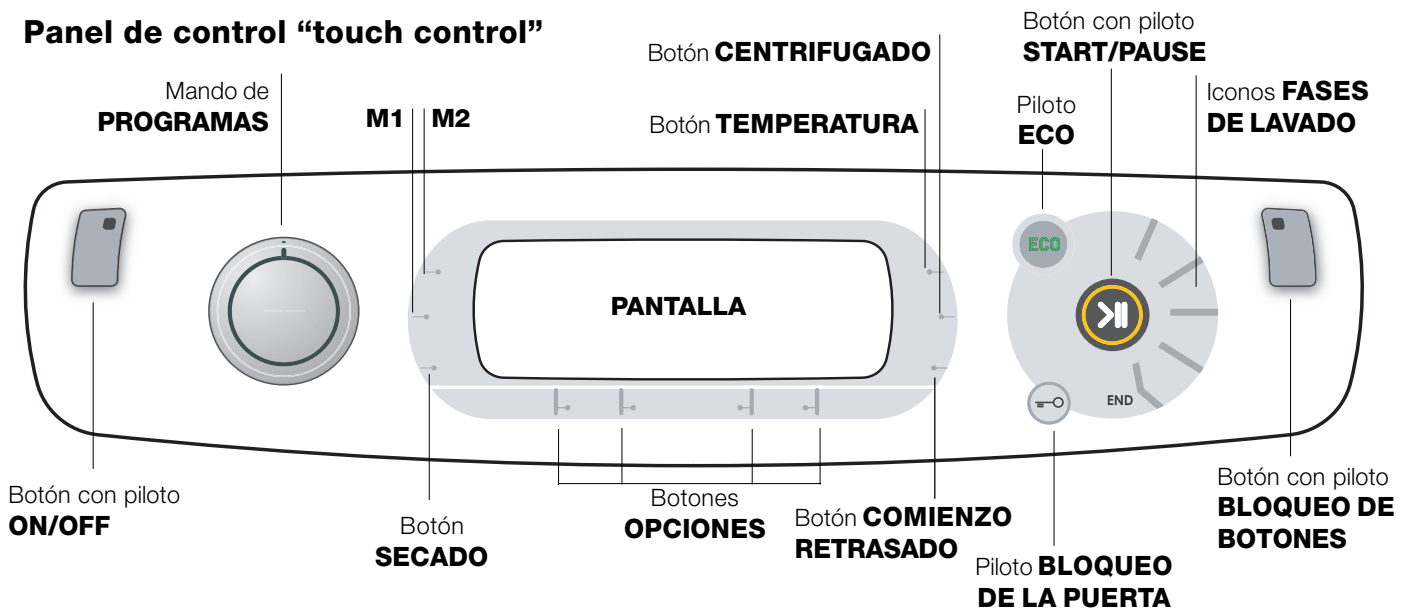

Botón con piloto **ON/OFF**: presione brevemente el botón para encender o apagar la máquina. El piloto verde indica que la máquina está encendida. Para apagar la lavasecadora durante el lavado, es necesario mantener presionado el botón durante más tiempo, aproximadamente 3 seg.; si se presiona en forma más breve o accidental, la máquina no se apagará. Si la máquina se apaga durante un lavado en curso, dicho lavado se anulará.

Mando de **PROGRAMAS**: se puede girar en ambas direcciones. Para elegir el programa más apropiado, consulte la "Tabla de programas". Durante el lavado, el mando no se mueve.

Botones **M1-M2**: mantenga presionado uno de los botones para memorizar un ciclo y las personalizaciones deseadas. Para activar un ciclo previamente memorizado, presione el correspondiente botón.

Botón **SECADO** : presionar para reducir o excluir el secado; el nivel o el tiempo de secado seleccionado se indica en el visor (ver "Cómo efectuar un ciclo de lavado o de secado").

Botón **TEMPERATURA**: presiónelo para modificar o excluir la temperatura; el valor elegido está indicado en la pantalla (ver "Cómo efectuar un ciclo de lavado o de secado").

Botón **CENTRIFUGADO**: presiónelo para modificar o excluir la centrifugación; el valor elegido está indicado en la pantalla (ver "Cómo efectuar un ciclo de lavado o de secado").

Botón **COMIENZO RETRASADO**: presiónelo para fijar el comienzo retrasado del programa elegido; el valor del retraso elegido está indicado en la pantalla (ver "Cómo efectuar un ciclo de lavado o de secado").

Botones con Pilotos **OPCIONES**: presiónelos para seleccionar las opciones disponibles. El piloto

correspondiente a la opción seleccionada permanecerá encendido (ver "Cómo efectuar un ciclo de lavado o de secado").

Iconos **FASES DE LAVADO**: se iluminan para indicar el avance del ciclo (Lavado – Aclarado – Centrifugado/Desagüe – Secado). El mensaje **END** se ilumina cuando ha finalizado el ciclo.

Botón con piloto **START/PAUSE**: cuando el piloto verde centellea lentamente, presione el botón para que comience el lavado. Una vez que el ciclo ha comenzado, el piloto se mantiene fijo. Para poner en pausa el lavado, presione nuevamente el botón; el piloto centelleará con un color anaranjado. Si el piloto "Bloqueo de la puerta" está apagado, se podrá abrir la puerta. Para que el lavado se reanude a partir del momento en el cual fue interrumpido, presione nuevamente el botón.

Piloto **BLOQUEO DE LA PUERTA**: indica que la puerta está bloqueada. Para abrir la puerta es necesario poner el ciclo en pausa (ver "Cómo efectuar un ciclo de lavado o de secado").



Botón con piloto **BLOQUEO DE BOTONES**: para activar o desactivar el bloqueo del panel de control, mantenga presionado el botón durante 2 segundos aproximadamente. El piloto encendido indica que el panel de control está bloqueado. De este modo, se evitan modificaciones accidentales de los programas, sobre todo si en la casa hay niños.

Piloto **ECO**: el ícono **ECO** se encenderá cuando, modificando los parámetros de lavado, se obtenga un ahorro de energía del 10% como mínimo. Además, antes que la máquina entre en la modalidad "Stand by", el ícono se encenderá unos pocos segundos; con la máquina apagada la recuperación energética estimada será de aprox. el 80%.



Cómo efectuar un ciclo de lavado o de secado

ES

NOTA: la primera vez que se utiliza la lavasecadora, realice un ciclo de lavado sin ropa pero con detergente, seleccionando el programa algodón 90° sin prelavado.

1. **ENCENDER LA MÁQUINA.** Presione el botón . Todos los pilotos se encenderán durante 1 segundo y en la pantalla aparecerá el mensaje AQUALTIS; luego quedará encendido de forma permanente el piloto del botón  y el piloto START/PAUSA centelleará.
2. **ELEGIR EL PROGRAMA.** Gire el mando de PROGRAMAS hacia la derecha o hacia la izquierda hasta seleccionar el programa deseado; el nombre del programa aparecerá en el display; a dicho programa se le asociará una temperatura y una velocidad de centrifugado que se pueden modificar. En la pantalla aparecerá la duración del ciclo.
3. **CARGAR LA ROPA.** Abra la puerta. Cargue la ropa, cuidando no superar la cantidad de carga indicada en la tabla de programas de la página siguiente.
4. **DOSIFICAR EL DETERGENTE.** Extraiga el contenedor y vierta el detergente en las cubetas correspondientes como se explica en "Descripción de la máquina".
5. **CERRAR LA PUERTA.**
6. **PERSONALIZAR EL CICLO DE LAVADO.** Utilice los botones correspondientes del panel de control:

Modifique la temperatura y/o el centrifugado.

La máquina muestra automáticamente la temperatura y la centrifuga máximas previstas para el programa fijado o las últimas seleccionadas si son compatibles con el programa elegido. Presionando el botón  se disminuye progresivamente la temperatura hasta llegar al lavado en frío (OFF). Presionando el botón  se disminuye progresivamente el centrifugado hasta su exclusión (OFF). Si se presionan una vez más los botones, se volverá a los valores máximos previstos.

!Excepción: cuando se selecciona el programa **ALGODÓN**, la temperatura se puede aumentar hasta 90°.

Programar el secado

Con la primera presión del botón  la máquina selecciona automáticamente el nivel de secado máximo compatible con el programa seleccionado. Las siguientes presiones disminuyen el nivel y el tiempo de secado hasta llegar a la exclusión "OFF". Si se presionan una vez más los botones, se volverá a los valores máximos previstos.

Es posible programar el secado:

A - En base al tiempo: de **20 a 180** minutos.

B - En función del nivel de secado deseado

Planchar: especial para prendas que después deben plancharse. El nivel de humedad residual atenúa las arrugas y facilita su eliminación.

Colgar: ideal para aquellas prendas que no requieren el secado completo.





Doblar: se adapta para la ropa que se coloca en el armario sin necesidad de planchar.

Extra: especial para las prendas que necesitan un secado completo como toallas o albornoces.



Si excepcionalmente la carga de ropa para lavar y secar es superior al máximo previsto (ver la Tabla de programas), realice el lavado, y una vez finalizado el programa, divida la carga y coloque una parte en el cesto. A partir de ese momento, siga las instrucciones para efectuar "Sólo el secado". Repita las mismas operaciones para la carga

restante. Al finalizar el secado continúa siempre un período de enfriamiento.

Sólo el secado

Seleccionar con el mando de programas el secado adecuado (--) al tipo de tejido. Se puede programar también el nivel o el tiempo de secado deseado utilizando el botón SECADO .

Seleccionar el comienzo retrasado.

Para seleccionar el comienzo retrasado del programa elegido, presione el botón correspondiente hasta alcanzar el tiempo de retraso deseado. Durante la programación aparece el tiempo de retraso junto con el mensaje "Inicio en": y el símbolo  centelleante. Una vez programado el arranque retrasado, la pantalla mostrará el símbolo  fijo y la pantalla volverá a la visualización de la duración del ciclo programado con el mensaje "Acaba en": y la duración del ciclo.

Presionando el botón COMIENZO RETRASADO, sólo una vez se visualiza el retraso seleccionado. Después del arranque, la pantalla mostrará el mensaje "Inicio en": y el tiempo de retraso. Una vez que transcurre el tiempo de retraso programado, la máquina arrancará y la pantalla mostrará "Acaba en": y el tiempo residual para el final ciclo. Para eliminar el inicio diferido, presione el botón hasta que en el display aparezca el mensaje OFF; el símbolo  se apagará.



Modificar las características del ciclo.

- Presione el botón para activar la opción; en el display aparecerá el nombre de la opción y se encenderá el piloto correspondiente al botón.
- Presione nuevamente el botón para desactivar la opción; en el display aparecerá el nombre de la opción más OFF y el piloto se apagará.

! Si la opción seleccionada no es compatible con el programa elegido, la incompatibilidad se indicará con el centelleo del piloto y una señal sonora (3 sonidos) y la opción no se activará.

! Si la opción elegida no es compatible con otra seleccionada precedentemente, el piloto correspondiente a la primera opción seleccionada centelleará y quedará activada sólo la segunda, el piloto del botón permanecerá fijo.

! Las opciones pueden variar la carga recomendada y/o la duración del ciclo.

7. **PONER EN MARCHA EL PROGRAMA.** Presione el botón START/PAUSE. El piloto correspondiente quedará fijo y la puerta se bloqueará (piloto BLOQUEO DE LA PUERTA  encendido). Los iconos correspondientes a las fases de lavado se iluminarán durante el ciclo para indicar la fase en curso. Para cambiar un programa mientras un ciclo se está ejecutando, ponga la lavasecadora en pausa presionando el botón START/PAUSE; luego seleccione el ciclo deseado y presione nuevamente el botón START/PAUSE. Para abrir la puerta mientras un ciclo se está ejecutando, presione el botón START/PAUSE; si el piloto BLOQUEO DE LA PUERTA  está apagado, será posible abrir la puerta. Presione nuevamente el botón START/PAUSE para reanudar el programa a partir del momento en el que se había interrumpido.
8. **FIN DEL PROGRAMA.** Se indica con la palabra **END** encendida. La puerta se podrá abrir inmediatamente. Si el piloto START/PAUSE centellea, presione el botón para terminar el ciclo. Abra la puerta, descargue la ropa y apague la máquina.

! Si desea anular un ciclo que ya ha comenzado, mantenga presionado el botón  hasta que el ciclo se interrumpa y la máquina se apague.

Detergentes y ropa

ES

Detergente

El tipo y la cantidad de detergente dependen del tipo de tejido (algodón, lana, seda...), del color, de la temperatura de lavado, del grado de suciedad y de la dureza del agua.

Dosificar bien el detergente evita derroches y protege el medio ambiente: aún siendo biodegradables, los detergentes contienen elementos que alteran el equilibrio de la naturaleza.

Se aconseja:

- usar detergentes en polvo para prendas de algodón blancas y para el prelavado.
- usar detergentes líquidos para prendas delicadas de algodón y para todos los programas a baja temperatura.
- usar detergentes líquidos delicados para lana y seda.

El detergente se debe verter antes del comienzo del lavado en la cubeta correspondiente, o en el dosificador que se coloca directamente en el cesto. En este último caso, no se puede seleccionar el ciclo Algodón con prelavado.

! No use detergentes para lavar a mano porque producen demasiada espuma.

Preparar la ropa

- Abra bien las prendas antes de cargarlas.
- Divida la ropa según el tipo de tejido (símbolo en la etiqueta de la prenda) y el color, separando las prendas de color de las blancas;
- Vacíe los bolsillos y controle los botones;
- No supere los valores indicados en la "Tabla de Programas" referidos al peso de la ropa seca.

¿Cuánto pesa la ropa?

1 sábana	400-500 gr.
1 funda	150-200 gr.
1 mantel	400-500 gr.
1 albornoz	900-1200 gr.
1 toalla	150-250 gr.
1 jeans	400-500 gr.
1 camisa	150-200 gr.

Consejos sobre el lavado

Vaqueros: utilice el programa correspondiente "Vaqueros"  para todas las prendas de tejido "Denim"; voltee las prendas antes del lavado y utilice un detergente líquido.

Baby: utilice el programa correspondiente "Baby"  para quitar la suciedad típica de los niños y eliminar el detergente de las prendas evitando reacciones alérgicas en la piel delicada de los mismos. Este ciclo ha sido estudiado para disminuir la carga bacteriana utilizando una mayor cantidad de agua y optimizando el efecto de aditivos específicos higienizantes agregados al detergente. Al finalizar el lavado, la máquina realizará lentas rotaciones del cesto; para terminar el ciclo, presione el botón START/PAUSE.

Seda: utilice el programa correspondiente "Seda"  para lavar todas las prendas de seda. Se aconseja el uso de un detergente específico para prendas delicadas.

Cortinas: utilice el programa "Seda" . Pliéguelas y colóquelas dentro de una funda o de una bolsa de red.

Lana: Hotpoint/Ariston es la única lavasecadora que ha obtenido el prestigioso reconocimiento Woolmark Platinum Care (M.0508) otorgado por The Woolmark Company que certifica el lavado en lavasecadora de todas las prendas de lana, incluidas aquellas que contienen la etiqueta "sólo lavado a mano" . Con el programa "Lana", se pueden lavar en lavasecadora todas las prendas de lana con la garantía de obtener los mejores resultados.

Manchas difíciles: es una buena costumbre tratar las manchas difíciles con jabón sólido antes del lavado y utilizar el programa Algodón con prelavado.

Lava y Seca : ha sido estudiado para lavar y secar prendas ligeramente sucias y en poco tiempo: Seleccionando este ciclo se puede lavar y secar hasta 1 kg de ropa en sólo 60 minutos.

Para alcanzar los mejores resultados utilizar detergente líquido; pre-tratar puños, cuellos y manchas.

Sistema de equilibrado de la carga

Antes de cada centrifugado, para evitar vibraciones excesivas y para distribuir la carga de modo uniforme, el cesto realiza rotaciones a una velocidad ligeramente superior a la del lavado. Si después de varios intentos, la carga todavía no está correctamente equilibrada, la máquina realiza el centrifugado a una velocidad inferior a la prevista. Cuando existe un excesivo desequilibrio, la lavasecadora realiza la distribución antes que el centrifugado. Para obtener una mejor distribución de la carga y su correcto equilibrado, se aconseja mezclar prendas grandes y pequeñas.

! La máquina fue proyectada y fabricada en conformidad con las normas internacionales de seguridad. Estas advertencias se suministran por razones de seguridad y deben ser leídas atentamente.

Seguridad general

- Este aparato ha sido fabricado para un uso de tipo doméstico exclusivamente.
- La máquina debe ser utilizada sólo por personas adultas y siguiendo las instrucciones contenidas en este manual.
- No toque la máquina con los pies desnudos ni con las manos o los pies mojados o húmedos.
- No desenchufe la máquina tirando el cable, sino tomando el enchufe.
- No toque el agua de descarga porque puede alcanzar temperaturas elevadas.
- Nunca fuerce la puerta: podría dañarse el mecanismo de seguridad que la protege de aperturas accidentales.
- En caso de avería, no acceda nunca a los mecanismos internos para intentar una reparación.
- Controle siempre que los niños no se acerquen a la máquina cuando está en funcionamiento.
- Si debe ser trasladada, deberán intervenir dos o más personas, procediendo con el máximo cuidado. La máquina no debe ser desplazada nunca por una sola persona ya que es muy pesada.
- Antes de introducir la ropa controle que el cesto esté vacío.
- Durante el secado la puerta tiende a calentarse.
- No seque ropa lavada con solventes inflamables (por ej. tricloroetileno).
- No seque gomaespuma o elastómeros análogos.
- Verifique que, durante las fases de secado, el grifo de agua esté abierto.

Eliminación

- Eliminación del material de embalaje: respete las normas locales, de ese modo, los embalajes podrán volver a ser utilizados.
- La norma Europea 2002/96/CE sobre la eliminación de aparatos eléctricos y electrónicos, indica que los electrodomésticos no deben ser eliminados de la misma manera que los desechos sólidos urbanos. Los aparatos en desuso se deben recoger separadamente para optimizar el porcentaje de recuperación y reciclaje de los materiales que los componen e impedir potenciales daños para la salud y el medio ambiente. El símbolo de la papelera tachada se encuentra en todos los productos para recordar la obligación de recolección separada. Para mayor información sobre la correcta eliminación de los electrodomésticos, los poseedores de los mismos podrán dirigirse al servicio público responsable o a los revendedores.

Apertura manual de la puerta

Si desea sacar la ropa de la lavasecadora y no es posible abrir la puerta debido a un corte de energía eléctrica, proceda del siguiente modo:

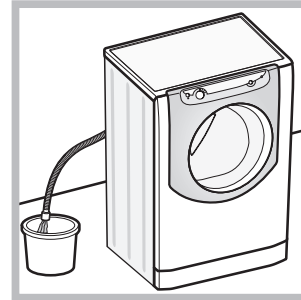

1. desenchufe la máquina.
2. verifique que el nivel de agua en el interior de la máquina sea inferior al hueco de la puerta; si no es así, extraiga el agua en exceso utilizando el tubo de descarga y recogiéndola en un balde como se indica en la figura.

3. quite el panel de cobertura delantero de la lavasecadora (ver la página siguiente).

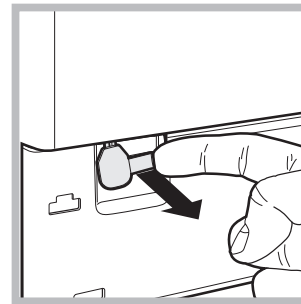

4. utilizando la lengüeta indicada en la figura, tire hacia fuera hasta liberar la varilla de plástico del retén; tire posteriormente hacia abajo hasta sentir un breve sonido que indica que la puerta está desbloqueada.

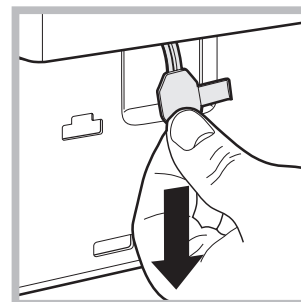

5. abra la puerta; si todavía no es posible, repita la operación.

6. vuelva a montar el panel verificando, antes de empujarlo hacia la máquina, que los ganchos se hayan introducido en las correspondientes ranuras.

Mantenimiento y cuidados

ES

Interrumpir el agua y la corriente eléctrica

- Cierre el grifo de agua después de cada lavado. De este modo se limita el desgaste de la instalación hidráulica de la máquina y se elimina el peligro de pérdidas.
- Desenchufe la máquina cuando la debe limpiar y durante los trabajos de mantenimiento.

Limpiar la máquina

La parte externa y las partes de goma se pueden limpiar con un paño empapado en agua tibia y jabón. No use solventes ni productos abrasivos.

Limpiar el contenedor de detergentes

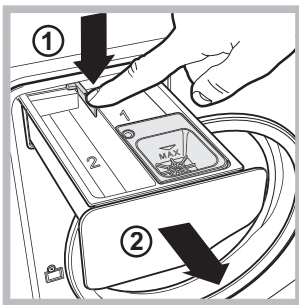

Para extraer el contenedor, presione la palanca (1) y tire hacia afuera (2) (ver la figura).

Lávalo debajo del agua corriente, esta limpieza se debe realizar frecuentemente.

Cuidar el cesto

- Deje siempre semicerrada la puerta para evitar que se formen malos olores.

Limpiar la bomba

La máquina posee una bomba autolimpiante que no necesita mantenimiento. Pero puede suceder que objetos pequeños (monedas, botones) caigan en la precámara que protege la bomba, situada en la parte inferior de la misma.

! Verifique que el ciclo de lavado haya terminado y desenchufe la máquina.

Para acceder a la precámara:

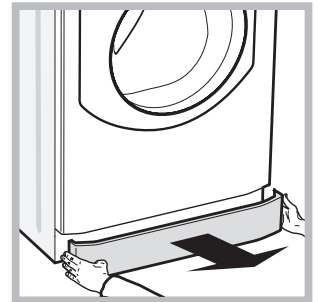
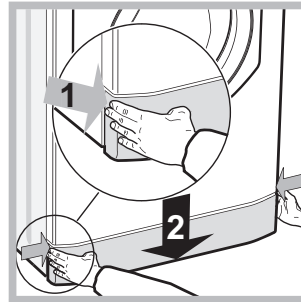

1. quite el panel de cobertura delantero de la máquina presionando hacia el centro, luego empuje hacia abajo desde ambos costados y extráigalo (ver las figuras).

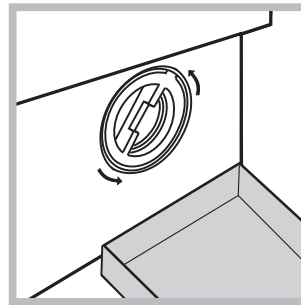

2. coloque un recipiente para recoger el agua que se verterá (aproximadamente 1,5 lt.) (ver la figura);
3. desenrosque la tapa girándola en sentido antihorario (ver la figura);

4. limpie con cuidado el interior;
5. vuelva a enroscar la tapa;
6. vuelva a montar el panel verificando, antes de empujarlo hacia la máquina, que los ganchos se hayan introducido en las correspondientes ranuras.

Controlar el tubo de alimentación de agua

Controle el tubo de alimentación al menos una vez al año. Si presenta grietas o rajaduras debe ser sustituido: durante los lavados, las fuertes presiones podrían provocar roturas imprevistas.

Puede suceder que la máquina no funcione. Antes de llamar al Servicio de Asistencia Técnica (ver "Asistencia Técnica"), controle que no se trate de un problema de fácil solución utilizando la siguiente lista.

ES

Anomalías:

Posibles causas / Solución:

La máquina no se enciende.

- El enchufe no está introducido en la toma de corriente, o no hace contacto.
- En la casa no hay corriente.

El ciclo de lavado no comienza.

- La puerta no está bien cerrada.
- El botón START/PAUSE no fue presionado.
- El grifo de agua no está abierto.
- Se fijó un retraso de la hora de puesta en funcionamiento.

La máquina no carga agua.

- El tubo de alimentación de agua no está conectado al grifo.
- El tubo está plegado.
- El grifo de agua no está abierto.
- En la casa no hay agua.
- No hay suficiente presión.
- El botón START/PAUSE no fue presionado.

La puerta de la máquina permanece bloqueada.

- Seleccionando el ciclo "Baby" o la opción "Fácil Planchado", al finalizar el ciclo, la lavasecadora realizará lentas rotaciones del cesto; para terminar el ciclo, presione el botón START/PAUSE o el botón "Fácil Planchado". Seleccionando el ciclo "Seda" la máquina terminará el ciclo con la ropa en remojo; para descargar el agua y poder quitar la ropa, es necesario presionar el botón START/PAUSE o el botón "Fácil Planchado".

La máquina carga y descarga agua continuamente.

- El tubo de descarga no está instalado entre los 65 y 100 cm. del suelo (ver "Instalación").
- El extremo del tubo de descarga está sumergido en el agua (ver "Instalación").
- Si la vivienda se encuentra en uno de los últimos pisos de un edificio, es posible que se verifiquen fenómenos de sifonaje, por ello la máquina carga y descarga agua de modo continuo. Para eliminar este inconveniente se encuentran disponibles en el comercio válvulas especiales que permiten evitar el sifonaje.
- La descarga de pared no posee un respiradero.

La máquina no descarga o no centrifuga.

- El programa no prevé la descarga: con algunos programas es necesario ponerla en marcha manualmente (ver "Programas y opciones").
- La opción "Fácil Planchado" está activa: para completar el programa, presione el botón START/PAUSE (ver "Programas y opciones").
- El tubo de descarga está plegado (ver "Instalación").
- El conducto de descarga está obstruido.

La máquina vibra mucho durante la centrifugación.

- El cesto, en el momento de la instalación, no fue desbloqueado correctamente (ver "Instalación").
- La máquina no está instalada en un lugar plano (ver "Instalación").
- Existe muy poco espacio entre la máquina, los muebles y la pared (ver "Instalación").
- La carga está desequilibrada (ver "Detergentes y ropa").

La máquina pierde agua.

- El tubo de alimentación de agua no está bien enroscado (ver "Instalación").
- El contenedor de detergentes está obstruido (para ver "Mantenimiento y cuidados").
- El tubo de descarga no está bien fijado (ver "Instalación").

Los iconos correspondientes a la "Fase en curso" centellean velozmente junto con el piloto ON/OFF.

- Apague la máquina y desenchúfela, espere aproximadamente 1 minuto y luego vuelva a encenderla. Si la anomalía persiste, llame al Servicio de Asistencia Técnica.

Se forma demasiada espuma.

- El detergente no es específico para la lavasecadora (debe contener algunas de las frases "para lavasecadora", "a mano o en lavasecadora" o similares).
- La dosificación fue excesiva.

La puerta de la máquina permanece bloqueada.

- Realice el procedimiento de desbloqueo manual (ver "Precauciones y consejos").

La Lavasecadora no seca.

- El enchufe no está introducido en la toma de corriente, o no hace contacto.
- En la casa no hay corriente.
- La puerta no está bien cerrada.
- Se fijó un retraso de la hora de puesta en funcionamiento.
- El SECADO está en la posición OFF.

Asistencia

ES

Antes de llamar al Servicio de Asistencia Técnica:

- Verifique si la anomalía la puede resolver Ud. solo (ver "Anomalías y Soluciones");
- Vuelva a poner en marcha el programa para controlar si el inconveniente fue resuelto;
- Si no es así, llame al Servicio de Asistencia Técnica Autorizado.

! En el caso de una instalación errónea o un uso incorrecto de la lavasecadora, la intervención de asistencia técnica deberá ser pagada.

! No recurra nunca a técnicos no autorizados.

Comuníquese:

- el tipo de anomalía;
- el modelo de la máquina (Mod.);
- el número de serie (S/N).

Esta última información se encuentra en la placa de características colocada en el aparato.

La siguiente información es válida solo para España.

Para otros países de habla hispana consulte a su vendedor.

Ampliación de garantía

Llame al **902.363.539** y le informaremos sobre el fantástico plan de ampliación de garantía hasta 5 años.

Consiga una cobertura total adicional de

- Piezas y componentes
- Mano de obra de los técnicos
- Desplazamiento a su domicilio de los técnicos

Y NO PAGUE AVERIAS NUNCA MAS

Servicio de asistencia técnica (SAT)

Llame al **902.133.133** y nuestros técnicos intervendrán con rapidez y eficacia, devolviendo el electrodoméstico a sus condiciones óptimas de funcionamiento.

En el SAT encontrará recambios, accesorios y productos específicos para la limpieza y mantenimiento de su electrodoméstico a precios competitivos.

ESTAMOS A SU SERVICIO

! **Nota:** para salir del "Demo Mode" presione simultáneamente durante 3 seg. los dos botones "ON/OFF"  y "START/PAUSE" >||.

Instruções para a instalação e a utilização

MÁQUINA DE LAVAR E SECAR ROUPA

PT

Português

AQUALTIS

AQM8D 49 U

PT

Sumário

Instalação, 50-51

Desembalar e nivelar
Ligações hidráulicas e eléctricas
Dados técnicos

Descrição da máquina, 52-53

Painel de comandos "touch control"

Como efectuar um ciclo de lavagem ou secagem, 54

Programas e opções, 55

Tabela dos Programas
Opções de Lavagem

Detergentes e roupa, 56

Detergente
Preparar a roupa
Conselhos de lavagem
Sistema de balanceamento da carga

Precauções e conselhos, 57

Segurança geral
Eliminação
Abertura manual da porta de vidro

Manutenção e cuidados, 58

Interromper a alimentação de água e de corrente eléctrica
Limpar a máquina
Limpar a gaveta dos detergentes
Cuidados com o tambor
Limpar a bomba
Verificar o tubo de alimentação de água

Anomalias e soluções, 59

Assistência, 60

 **Hotpoint**
ARISTON

Instalação

PT

! É importante guardar este livrete para poder consultá-lo a qualquer momento. Se a máquina for vendida, cedida ou transferida, certifique-se que este livrete permaneça com a máquina.

! Leia com atenção estas instruções: há importantes informações acerca da instalação, da utilização e da segurança.

! No envelope que contém este manual encontrará, além da garantia, também algumas peças que servirão para a instalação.

Desembalar e nivelar

Desembalar

1. Uma vez desembalada a máquina, verifique que a mesma não tenha sofrido danos durante o transporte. Se estiver danificada não efectue a sua ligação e contacte o revendedor.

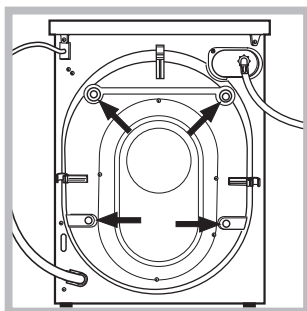

2. Tire os 4 parafusos de protecção para o transporte e o respectivo calço, situados na parte traseira (veja a figura).

3. Tampe os furos com as tampas em plástico contidas no envelope.

4. Conserve todas as peças; se for necessário transportar a máquina, terão de ser montadas outra vez para evitar danos internos.

! Embalagens não são brinquedos para as crianças!

Nivelamento

1. Posicione a máquina sobre um pavimento plano e rígido, sem encostá-la em paredes ou móveis.

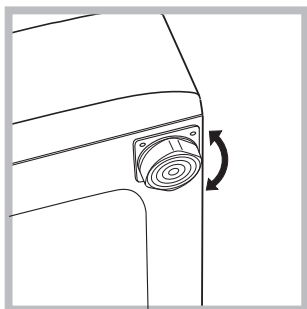

2. Compense as irregularidades desatarraxando ou atarraxando os pés até que a máquina esteja nivelada horizontalmente (não deve ter uma inclinação superior aos 2 graus).

! Um cuidadoso nivelamento dá estabilidade e evita vibrações e ruídos sobretudo na fase de centrifugação.

! Se a máquina for posicionada sobre tapete ou alcatifa, regule os pés em modo que embaixo da máquina haja espaço suficiente para a ventilação.

Ligações hidráulicas e eléctricas

Ligação do tubo de alimentação da água

! Antes de ligar o tubo de alimentação à rede hídrica, deixe a água escorrer até que seja límpida.

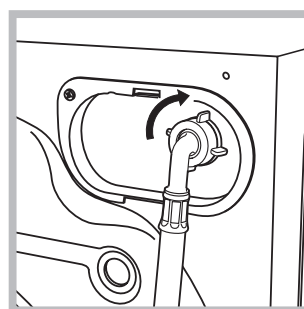

1. Ligue o tubo de alimentação na máquina atarraxado no apropriado fornecimento da água, na parte traseira, em cima à direita (veja a figura).

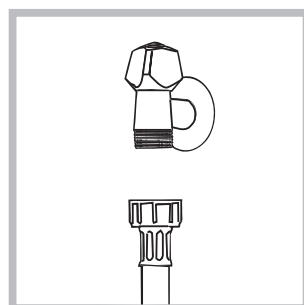

2. Realize a ligação do tubo de alimentação parafusando-o a uma torneira de água fria com bocal de rosca de 3/4 gás (ver figura).

3. Tome cuidado para o tubo não ser dobrado nem esmagado.

! A pressão hídrica da torneira deve ser entre os valores da tabela dos Dados técnicos (veja a página ao lado).

! Se o comprimento do tubo de alimentação não for suficiente, contacte uma oficina especializada ou um técnico autorizado.

! Nunca utilize tubos de alimentação de água velhos ou usados, mas sim aqueles fornecidos em dotação com a máquina.

Ligação do tubo de descarga

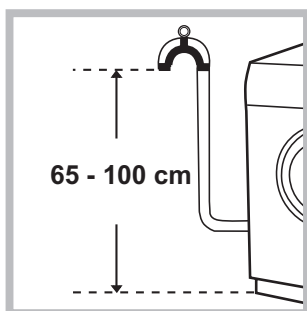

Ligue o tubo de descarga, sem dobrá-lo, a uma conduta de descarga ou a uma descarga na parede situada entre 65 e 100 cm. de altura do chão.

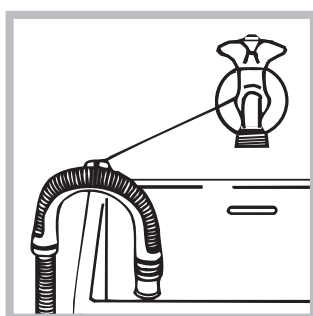

Em alternativa, coloque na beira de um lavabo ou de uma banheira, prendendo na torneira a guia fornecida com o produto (veja a figura). A ponta solta do tubo de descarga não deve permanecer emergida na água.

! É desaconselhado empregar tubos de extensão; mas se for indispensável, a extensão deve ter o mesmo diâmetro do tubo original e não medir mais de 150 cm de comprimento.

Ligação eléctrica

Antes de ligar a ficha na tomada eléctrica, certifique-se que:

- a tomada tenha uma ligação à terra e seja nos termos da legislação;
- a tomada tenha a capacidade para suportar a carga máxima de potência da máquina, indicada na tabela dos Dados técnicos (veja ao lado);
- a tensão de alimentação seja entre os valores indicados na tabela dos Dados técnicos (veja ao lado);
- a tomada seja compatível com a ficha da máquina. Se não for, substitua a tomada ou a ficha.

! Esta máquina não deve ser instalada ao aberto, nem mesmo abrigada, porque é muito perigoso deixá-la exposta à chuva e às tempestades.

! Depois de ter instalado a máquina, o acesso à tomada eléctrica deve ser fácil.

! Não empregue extensões nem fichas múltiplas.

! O cabo não deve ser dobrado nem apertado.

! O cabo de alimentação e a ficha devem ser substituídos somente por técnicos autorizados.

Atenção! O fabricante declina toda a responsabilidade se estas regras não forem respeitadas.

Dados técnicos

Modelo	AQM8D 49 U
Medidas	largura 59,5 cm. altura 85 cm. profundidade 64,5 cm.
Capacidade	de 1 a 8 kg para a lavagem de 1 a 6 kg para a secagem
Ligações eléctricas	veja a placa das características técnicas colocada na máquina
Ligações hídricas	pressão máxima 1 MPa (10 bars) pressão mínima 0,05 MPa (0,5 bar) capacidade do tambor 62 litros
Velocidade da centrifugação	até 1.400 rotações por minuto
Programas de controlo segundo a norma EN 50229	lavagem: programa ; temperatura 60°C; realizado com carga de 8 kg. secagem: primeira secagem efectuada com 2 kg de carga seleccionando o nível de secagem "ENGOMAR"; segunda secagem efectuada com 6 kg de carga seleccionando o nível de secagem "EXTRA";
	Esta aparelhagem é em conformidade com as seguintes Directivas Comunitárias: - 89/336/CEE dl 03/05/89 (Compatibilidade Electromagnética) e posteriores modificações. - 2002/96/CE - 2006/95/CE (Baixa Tensão)

Descrição da máquina

PT

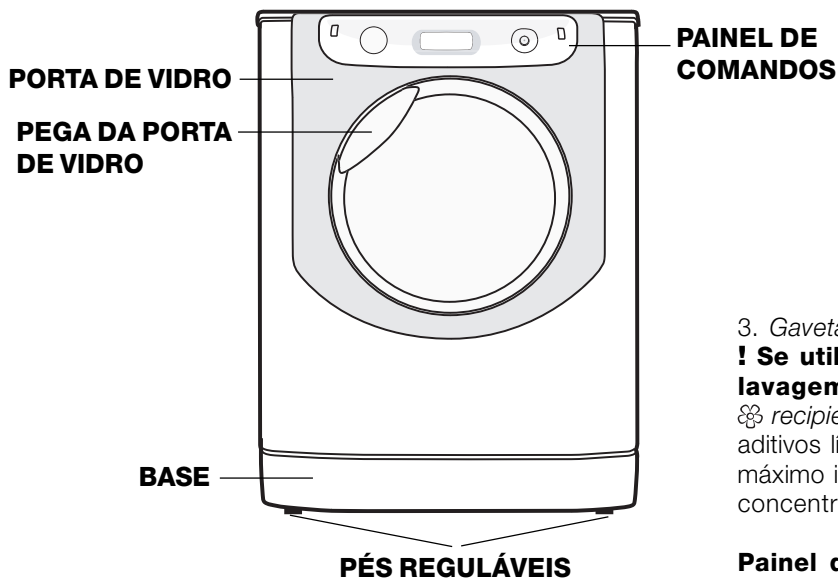

PORTA DE VIDRO



Para abrir a porta de vidro use sempre a sua pega (veja a figura).

GAVETA DOS DETERGENTES

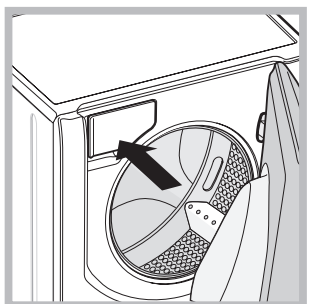

A gaveta dos detergentes encontra-se no interior da máquina e para se ter acesso deve-se abrir a porta. Para a dosagem dos detergentes consulte o capítulo "Detergentes e roupa".

Nota: cole na gaveta dos detergentes o adesivo com as descrições dos

programas e opções. O adesivo encontra-se no envelope que contém este manual.

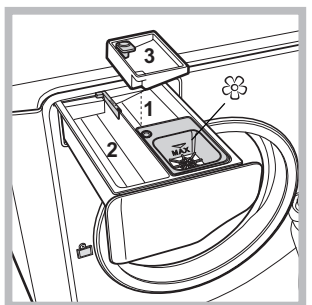

1. recipiente para a pré-lavagem: use detergente em pó.

! Antes de deitar detergente verifique se há dentro a gaveta adicional 3.

2. recipiente para a lavagem: use detergente em pó ou líquido. Neste último caso, recomenda-se deitá-lo imediatamente antes do

início do ciclo de lavagem.

3. Gaveta adicional: Água de Javel

! Se utilizar a gaveta adicional 3 exclui-se a pré-lavagem.

☼ recipiente para os aditivos: para amaciador ou aditivos líquidos. Recomenda-se não superar o nível máximo indicado pela grade e diluir os amaciadores concentrados.

Painel de comandos "touch control"

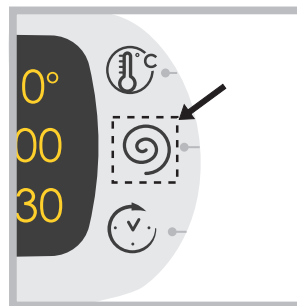

Para modificar as configurações, carregue levemente no ícone dentro da área sensível (touch control) como indicado na figura.

Modalidade de Stand by

Esta máquina, em conformidade com as novas normas sobre a economia energética, dispõe de um sistema de desligação automática (stand by) que entra em função alguns minutos depois, no caso de inutilização. Carregue brevemente no botão ON/OFF e aguarde até a reativação da máquina.

MODIFICAR IDIOMA

A primeira vez que ligar a máquina aparecerá no visor o primeiro idioma intermitente. Em correspondência dos 3 botões à direita do visor aparecerão os símbolos "Λ", "OK" e "V". Os idiomas mudam automaticamente a cada 3" ou carregando nos botões ao lado dos símbolos "Λ" e "V". Com o botão "OK" confirma-se o idioma que irá fixar-se depois de 2". Se não carregar em nenhum botão, após 30" irá recomeçar a troca automática dos idiomas.

O idioma pode ser modificado somente com a máquina desligada. Ao carregar contemporaneamente nas teclas da temperatura + centrifugação + início posterior por 5", além de um breve sinal acústico, aparecerá no visor o idioma configurado intermitente. Ao carregar nos botões ao lado dos símbolos "Λ" e "V" muda-se o idioma. Com o botão ao lado do símbolo "OK" confirma-se o idioma que irá fixar-se depois de 2". Se não carregar em nenhum botão, após 30" será visualizado o idioma configurado anteriormente. **Ligar a máquina.**

Painel de comandos "touch control"

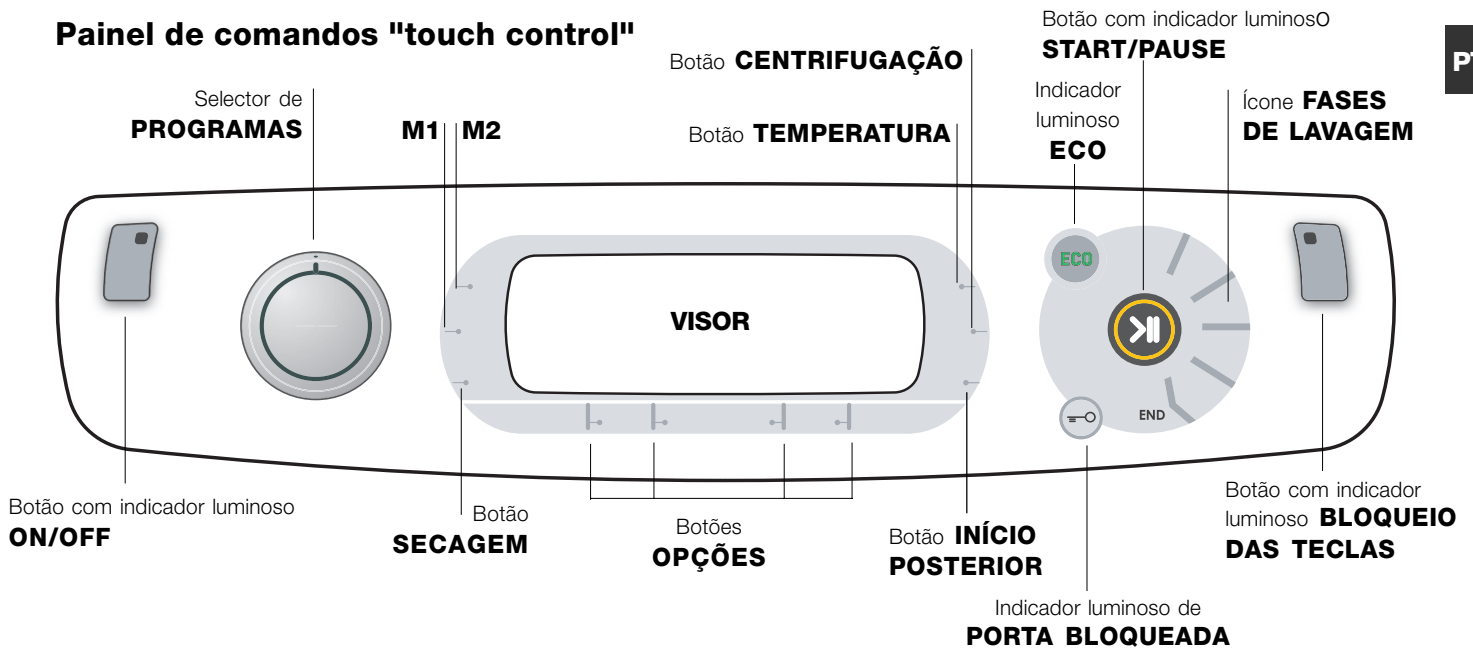

Botão com indicador luminoso **ON/OFF**: carregue brevemente no botão para ligar ou desligar a máquina. O indicador luminoso verde indica que a máquina está ligada. Para desligar a máquina durante a lavagem, é necessário manter pressionado o botão por mais tempo, aproximadamente 3 segundos; uma pressão breve ou acidental não permitirá o desligamento da máquina. O desligamento da máquina durante uma lavagem em curso anula a própria lavagem.

Selector de **PROGRAMAS**: pode ser girado em ambas as direcções. Para estabelecer o programa mais correcto, veja a "Tabela dos Programas". Durante a lavagem o selector permanece parado.

Botão **SECAGEM**: carregue na tecla para reduzir ou excluir a secagem; o nível ou o tempo de secagem seleccionado é indicado no visor (ver "Como efectuar um ciclo de lavagem ou secagem").

Botões **M1-M2-M3**: manter pressionado um dos botões para memorizar um ciclo e as próprias personalizações preferidas. Para chamar um ciclo precedentemente memorizado, pressionar o respectivo botão.

Botão **TEMPERATURA**: pressionar para modificar ou excluir a temperatura; o valor escolhido é indicado no visor (ver "Como efectuar um ciclo de lavagem ou secagem").

Botão **CENTRIFUGAÇÃO**: pressionar para modificar ou excluir a centrifugação; o valor escolhido é indicado no visor (ver "Como efectuar um ciclo de lavagem ou secagem").

Botão **INÍCIO POSTERIOR**: pressionar para configurar um início posterior do programa escolhido; o valor do atraso programado é indicado no visor (ver "Como efectuar um ciclo de lavagem ou secagem").

Botões com Indicadores luminosos **OPÇÕES**: para seleccionar as opções disponíveis. O indicador luminoso relativo à opção seleccionada ficará aceso (ver "Como efectuar um ciclo de lavagem ou secagem").

Ícone **FASES DE LAVAGEM**: acendem-se para indicar o estado de avanço do ciclo (Lavagem - Enxaguamento - Centrifugação/Descarga - Secagem). A escrita **END** acende-se quando o ciclo tiver terminado.

Botão com indicador luminoso **START/PAUSE**: quando o indicador luminoso verde acende-se com intermitência lenta, carregar no botão para iniciar uma lavagem. Quando o ciclo iniciar, o indicador permanecerá aceso fixo. Para colocar em pausa a lavagem, carregar novamente no botão; o indicador ficará intermitente com uma luz laranja. Se o indicador "Porta bloqueada" estiver apagado, será possível abrir a porta de vidro. Para fazer iniciar a lavagem do ponto em que foi interrompida, carregar novamente no botão.

Indicador luminoso **PORTA BLOQUEADA**: indica que a porta de vidro está bloqueada. Para abrir a porta é necessário colocar o ciclo em pausa (ver "Como efectuar um ciclo de lavagem ou secagem").



Botão com indicador luminoso **BLOQUEIO DAS TECLAS**: para activar ou desactivar o bloqueio do painel de comandos, manter pressionado o botão por aproximadamente 2 segundos. O indicador luminoso aceso indica que o painel de comandos está bloqueado. Deste modo, impedem-se modificações acidentais dos programas, sobretudo se houver crianças em casa.

Indicador luminoso **ECO**: o ícone **ECO** irá acender-se quando, ao modificar os parâmetros de lavagem, irá obter-se uma economia energética de ao menos 10%. Além disto, antes que a máquina entre na modalidade "Stand by" o ícone irá acender-se por alguns segundos; com a máquina desligada estima-se uma economia energética de aproximadamente 80%.



Como efectuar um ciclo de lavagem ou secagem

PT

Observação: a primeira vez que utilizar a máquina, efectue um ciclo de lavagem sem roupas mas com detergente, usando o programa algodão 90° sem pré-lavagem.

- LIGAR A MÁQUINA.** Pressionar o botão . Todos os indicadores luminosos se acenderão por 1 segundo e no display aparecerá a escrita AQUALTIS; em seguida ficará aceso o indicador luminoso do botão  e o indicador START/PAUSE ficará intermitente.
- ESCOLHA DE PROGRAMA.** Girar o selector de PROGRAMAS para a direita ou para a esquerda até seleccionar o programa desejado; o nome do programa aparecerá no display; será associada uma temperatura, uma velocidade de centrifugação que podem ser modificados. No display aparecerá a duração do ciclo.
- COLOCAR A ROUPA.** Abrir a porta de vidro. Coloque a roupa dentro da máquina prestando atenção para não superar a carga máxima indicada na tabela dos programas na *página seguinte*.
- DOSAGEM DO DETERGENTE.** Extrair a gaveta e deitar o detergente nos específicos recipientes como explicado no parágrafo "*Descrição da máquina*".
- FECHAR A PORTA DE VIDRO.**
- PERSONALIZAR O CICLO DE LAVAGEM.** Utilizar os específicos botões no painel de comandos:

Modificar a temperatura e/ou a centrifugação.

A máquina visualiza automaticamente a temperatura e a centrifugação máximas para o programa seleccionado ou as últimas seleccionadas se compatíveis com o programa escolhido. Carregando no botão  pode-se reduzir a temperatura progressivamente até a lavagem a frio (OFF). Carregando no botão  pode-se reduzir a centrifugação progressivamente até a sua exclusão (OFF). Uma ulterior pressão dos botões colocará os valores novamente aos máximos previstos.

! Excepção: seleccionando o programa **Algodão** a temperatura pode ser aumentada até a 90°.

Ajustar a secagem

Com a primeira pressão da tecla , a máquina selecciona automaticamente o nível de secagem máximo compatível com o programa seleccionado. As pressões sucessivas farão decrementar o nível e sucessivamente o tempo de secagem até a sua exclusão "OFF". Uma ulterior pressão dos botões colocará os valores novamente aos máximos previstos.

É possível programar a secagem

A - De acordo com o tempo: de **20** até **180** minutos.

B - De acordo com o nível de secagem desejado:

Engomar: indicado para as peças que em seguidas devem ser passadas a ferro. O nível de humidade residuo amacia as dobras e facilita a sua remoção.

Estender: ideal para as peças que não precisam secar completamente.



Guardar: adaptado para as peças que devem ser guardadas no armário sem que seja necessário passar a ferro.

Extra: adaptado para as peças que precisam de uma secagem completa, como toalhas e roupões.



Caso a carga de roupa para lavar e secar for excepcionalmente superior ao máximo permitido (*ver Tabela dos programas*), efectuar a lavagem e após o programa ter acabado, dividir a carga e colocar novamente uma parte no cesto. Cumprir com as instruções para efectuar

"**Só secagem**". Repetir as mesmas operações para a carga que ficou. No final da secagem efectua-se sempre um período de resfriamento.

Só secagem

Seleccione com o selector dos programas uma secagem  em função do tipo de tecido. É possível programar também o nível ou o tempo de secagem desejado com a tecla SECAGEM .

Programar um início posterior.

Para programar o início atrasado do programa escolhido, carregue no botão relativo até alcançar o tempo de atraso desejado. Durante a programação, será visualizado o tempo de atraso junto à escrita "**Inicia em**": e o símbolo  intermitente. Após ter programado o início posterior, o visor mostrará o símbolo  aceso fixo e retornará à visualização da duração do ciclo configurado com a escrita "**Acaba em**": e a duração do ciclo. Ao carregar no botão INÍCIO POSTERIOR uma só vez, será visualizado o tempo de atraso programado anteriormente. Após o início, o visor mostrará a escrita "**Inicia em**": e o tempo de atraso. Uma vez passado o tempo de atraso programado, a máquina iniciará o ciclo e o visor mostrará a mensagem "**Acaba em**": e o tempo que falta para o fim do ciclo. Para cancelar a opção INÍCIO POSTERIOR, carregue no botão até que no display apareça a escrita OFF; o símbolo  irá desligar-se.



Modificar as características do ciclo.

- Pressionar o botão para activar a opção; no display aparecerá o nome da opção e o indicador correspondente ao botão irá acender-se.
- Pressionar novamente o botão para desactivar a opção; no display aparecerá o nome da opção e a palavra OFF e o indicador irá apagar-se.

! Se a opção seleccionada não for compatível com o programa escolhido, a incompatibilidade será indicada com a intermitência do indicador luminoso e um sinal acústico (3 beep) e a opção não será activada.

! Se a opção seleccionada não for compatível com uma outra programada anteriormente, o respectivo indicador luminoso irá piscar e será activada somente a segunda, o indicador luminoso do botão ficará aceso fixo.

! As opções podem variar a carga recomendada e/ou a duração do ciclo.

- INICIAR O PROGRAMA.** Carregar no botão START/PAUSE. O indicador luminoso ficará aceso fixo e a porta irá bloquear-se (indicador luminoso PORTA BLOQUEADA  aceso). Os ícones relativos às fases de lavagem acendem-se durante o ciclo para indicar a fase em curso. Para modificar um programa durante a realização do ciclo, colocar a máquina em pausa carregando no botão START/PAUSE; seleccionar o ciclo desejado e carregar novamente no botão START/PAUSE. Para abrir a porta durante a realização de um ciclo, carregar no botão START/PAUSE; se o indicador luminoso PORTA BLOQUEADA  estiver apagado, será possível abrir a porta. Carregar novamente no botão START/PAUSE para fazer iniciar o programa do ponto em que foi interrompido.
- FIM DO PROGRAMA.** É indicado pela escrita **END** acesa. A porta de vidro poderá ser aberta imediatamente. Se o indicador luminoso START/PAUSE piscar, carregar no botão para terminar o ciclo. Abrir a porta, retirar a roupa e desligar a máquina.

! Se desejar anular um ciclo já iniciado, mantenha pressionada a tecla  até que o ciclo será interrompido e a máquina irá desligar-se.

Tabela dos Programas

Ícone	Descrição do Programa	Temp. max. (°C)	Velocidade max. (rotações por minuto)	Secagem	Detergentes e aditivos			Carga max. (Kg)	Duração ciclo	
					Lavagem	Amaciador	Água de Javel			
Programas para algodão										
	Algodão com pré-lavagem (Aumentar o detergente no específico compartimento).	90°	1400	●	●	●	-	8	(*) É possível controlar a duração dos programas de lavagem no visor.	
	Algodão (1): brancos e coloridos resistentes muito sujos.	60° (Max. 90°)	1400	●	●	●	●	8		
	Algodão (2): brancos e coloridos delicados muito sujos.	40°	1400	●	●	●	●	8		
	Algodão coloridos (3)	40°	1400	●	●	●	●	8		
	Calças de Ganga	40°	800	●	●	●	-	4		
Programas especiais										
	Bebé: coloridos delicados muito sujos.	40°	800	●	●	●	●	2		
	Mix 30': para refrescar rapidamente roupas levemente sujas (não é indicado para lã, seda e roupas que deve ser lavadas à mão).	30°	800	●	●	●	-	3,5		
	Sintéticos resistentes	60°	800	●	●	●	●	4		
	Seda: para roupas de seda, viscosa, lingerie.	30°	0	-	●	●	-	2		
	Lã: para lã, cashmere, etc.	40°	800	●	●	●	-	2		
Programas de secagem										
	"Lava e seca"	30°	1400	●	●	●	-	1		
	Secagem "Algodão"	-	-	●	-	-	-	6		
	Secagem "Sintéticos"	-	-	●	-	-	-	3,5		
	Secagem "Lã"	-	-	●	-	-	-	1,5		
Programas parciais										
	Enxaguamento	-	1400	●	-	●	●	8		
	Centrifugação	-	1400	●	-	-	-	8		
	Descarga	-	0	-	-	-	-	8		

(*) Nota: após aproximadamente 10 minutos do START, a máquina, conforme a carga efectuada, irá calcular novamente e indicar o tempo faltante para o fim do programa.

Para todos Test Institutes:

1) Programa de controlo segundo a norma EN 50229: configurar o programa com uma temperatura de 60°C.

2) Programa longo para algodão: configurar o programa com uma temperatura de 40°C.

3) Programa curto para algodão: configurar o programa com uma temperatura de 40°C.

Opções de Lavagem

Super Lavagem

Esta opção garante uma lavagem com altas performances graças ao uso de uma maior quantidade de água na fase inicial do ciclo e a uma maior duração do programa, é útil para

eliminar as manchas mais resistentes.

Pode ser utilizada **com** ou **sem** lixívia.

Se desejar efectuar também o alvejo, coloque a gaveta adicional **3**, fornecida, na gaveta **1**. Quando deitar a água de javel, não ultrapasse o nível "máx" indicado no pino central (veja a figura). **Para**

efectuar somente o branqueamento sem efectuar a lavagem completa, deitar a lixívia na gaveta adicional **3**, estabelecer o programa "Enxaguamento" e activar a opção "Super Lavagem" .

! Não pode ser activada com os programas .

Engomar Fácil

Seleccionando esta opção, a lavagem e a centrifugação serão oportunamente modificados para reduzir a formação de rugas. No fim do ciclo a máquina efectuará lentas rotações do tambor; os indicadores luminosos "Engomar Fácil" e START/PAUSE irão

piscar. Para terminar o ciclo, carregar no botão START/PAUSE ou no botão "Engomar Fácil". No programa "Seda" a máquina terminará o ciclo com a roupa de molho e o indicador luminoso "Engomar Fácil" irá piscar. Para descarregar a água e poder retirar a roupa é necessário carregar no botão START/PAUSE ou no botão "Engomar Fácil".

! Esta opção não pode ser activada com os programas .

! Se também desejar enxugar, este botão estará activado somente em combinação com o nível "Engomar".

Rápido

Seleccionando esta opção, diminui de 30%-50% a duração do programa, conforme o ciclo escolhido, garantindo ao mesmo tempo uma economia de água e energia eléctrica. Use este ciclo apenas para roupas não excessivamente sujas.

! Não pode ser activada com os programas .

Extra Enxaguamento

Seleccionando esta opção aumenta-se a eficácia da enxaguadura, e garante-se a máxima remoção dos resíduos de detergente. É útil para quem tem a pele particularmente sensível aos detergentes. Aconselha-se o uso desta opção com a máquina com a carga cheira ou com grandes doses de detergente.

! Esta opção não pode ser activada com os programas .

Detergentes e roupa

PT

Detergente

A escolha e a quantidade de detergente dependem do tipo de tecido (algodão, lã, seda...), da cor, da temperatura de lavagem, do grau de sujidade e da dureza da água.

Uma correcta dosagem de detergente evita desperdícios e protege o meio ambiente: mesmos os detergentes biodegradáveis contêm componentes que alteram o equilíbrio da natureza.

Aconselha-se:

- usar detergente em pó para as peças de algodão brancas e para a pré-lavagem.
- usar detergente líquido para peças delicadas de algodão e para todos os programas com baixas temperaturas.
- usar detergente líquido delicado para lã e seda.

O detergente deve ser deitado antes do início da lavagem no específico recipiente ou no doseador que deve ser colocado directamente no tambor. Neste caso, não é possível seleccionar o ciclo Algodão com pré-lavagem.

! Não use detergentes para lavagem à mão, porque formam espuma demais.

Preparar a roupa

- Desdobre bem as roupas antes de carregá-las.
- Divida a roupa em função do tipo de tecido (símbolo na etiqueta da roupa) e a da cor, prestando atenção para separar as peças coloridas das peças brancas;
- Esvazie as algibeiras e verifique se há botões soltos;
- Não ultrapasse os valores indicados na *Tabela dos Programas* que se referem ao peso da roupa enxuta.

Quanto pesa a roupa?

1 lençol	400-500 gr.
1 fronha	150-200 gr.
1 toalha	400-500 gr.
1 roupão	900-1200 gr.
1 toalha de rosto	150-250 gr.
1 calça de ganga	400-500 gr.
1 camisa	150-200 gr.

Conselhos de lavagem

Calças de Ganga: utilize o específico programa “Calças de Ganga”  para todas as roupas de tecido “Denim”; vire do avesso as roupas antes de lavar e use um detergente líquido.

Bebé: utilize o específico programa “Bebé”  para remover a sujidade típica das roupas das crianças e remover o excesso de detergente das roupas, evitando reacções alérgicas à pele delicada das crianças. Este ciclo foi estudado para reduzir as bactérias utilizando uma maior quantidade de água e optimizando o efeito de aditivos específicos higienizantes, acrescentados ao detergente.

No fim da lavagem, a máquina efectuará lentas rotações do tambor; para terminar o ciclo, carregue na tecla START/PAUSE.

Seda: utilize o específico programa “Seda”  para lavar todas as roupas de seda. Aconselha-se o uso de um detergente específico para tecidos delicados.

Cortinas: use o programa “Seda” . Dobre-as bem e coloque-as dentro de uma fronha ou de um saquinho de rede

Lã: A Hotpoint/Ariston é a única máquina que obteve o prestigioso reconhecimento Woolmark Platinum Care (M.0508) por parte da The Woolmark Company, que certifica a lavagem à máquina de todas as roupas de lã, mesmo daquelas com etiqueta “lavar somente à mão”

 Com o programa “Lã” poderemos lavar à máquina todas as peças de lã com a garantia das melhores performances.

Manchas resistentes: tratar as manchas mais resistentes com um sabão sólido antes da lavagem e utilizar o programa Algodão com pré-lavagem.

Lava e seca : foi estudado para lavar e secar peças levemente sujas em pouco tempo. Seleccionando este ciclo é possível lavar e secar até 1 kg de roupa em apenas 60 minutos. Para obter os melhores resultados, utilize um detergente líquido; pré-tratar os punhos, colarinhos e manchas.

Sistema de balanceamento da carga

Antes de cada centrifugação, para evitar vibrações excessivas e para distribuir a carga em modo uniforme, o tambor efectua algumas rotações a uma velocidade levemente superior àquela de lavagem. Se no fim de repetidas tentativas a carga ainda não estiver correctamente balanceada, a máquina efectuará a centrifugação com uma velocidade inferior àquela prevista. No caso de um excessivo desbalanceamento, a máquina efectuará a distribuição ao invés da centrifugação. Para favorecer uma melhor distribuição da carga e o seu correcto balanceamento, aconselha-se misturar peças grandes com peças pequenas.

! Esta máquina foi projectada e fabricada em conformidade com os regulamentos internacionais de segurança. Estas advertências são fornecidas por razões de segurança e devem ser lidas com atenção.

Segurança geral

- Este aparelho foi projectado exclusivamente para um uso doméstico.
- Esta máquina deve ser utilizada somente por pessoas adultas e conforme as instruções apresentadas neste livrete.
- Não toque na máquina com os pés descalços nem com as mãos ou os pés molhados ou húmidos.
- Não puxe o cabo eléctrico para tirar a ficha da tomada, pegue a ficha mesmo.
- Não toque a água de descarga, que poderá chegar a temperaturas altas.
- Em nenhum caso force a porta para abri-la: poderá danificar o mecanismo de segurança que a protege contra aberturas acidentais.
- Se houver avarias, em nenhum caso mexa nos mecanismos internos para tentar reparar.
- Verifique sempre que criança não se aproximem da máquina a funcionar.
- Se for preciso deslocar a máquina, são precisas pelo menos duas ou três pessoas, com a máxima atenção. Nunca sozinho porque a máquina é muito pesada.
- Antes de colocar a roupa controle que o tambor esteja vazio.
- A porta da máquina a enxugar tende a esquentar-se.
- Não enxugue roupa que tenha sido lavada com solventes inflamáveis (p. ex. trerimbitina).
- Não enxugue espuma de borracha nem elastômeros análogos.
- Assegure-se que quando estiver a enxugar, a torneira da água esteja aberta.

Eliminação

- Eliminação do material de embalagem: obedeça os regulamentos locais, de maneira que as embalagens possam ser reutilizadas.
- A directiva Europeia 2002/96/CE relativa aos resíduos de equipamentos eléctricos e electrónicos prevê que os electrodomésticos não devem ser eliminados no normal fluxo dos resíduos sólidos urbanos. Os aparelhos que deixaram de ser utilizados devem ser recolhidos separadamente para otimizar a taxa de recuperação e reciclagem dos materiais que os compõem e impedir potenciais danos à saúde e ao meio ambiente. O símbolo do contentor de lixo barrado com uma cruz está presente em todos os produtos para lembrar o dever de recolha selectiva. Para mais informações sobre o correcto desmantelamento dos electrodomésticos, contacte o serviço público especializado ou os revendedores.

Abertura manual da porta de vidro

Caso não seja possível abrir a porta de vidro por falta de energia eléctrica e quiser pendurar a roupa lavada, proceda da seguinte maneira:

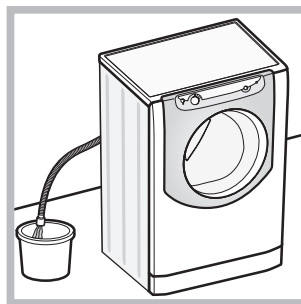

1. tire a ficha da tomada de corrente.
2. verifique que o nível de água no interior da máquina seja inferior respeito à abertura da porta de vidro; caso contrário, tirar a água em excesso através do tubo de descarga recolhendo-a num balde como indicado na figura.

3. remova o painel de cobertura no lado anterior da máquina (veja a página seguinte).

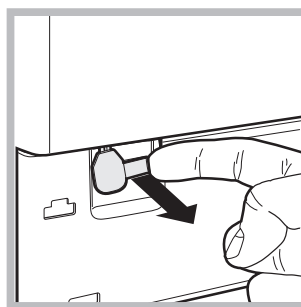

4. utilizando a lingueta indicada na figura, puxe para o externo até liberar o tirante de plástico do fecho; puxá-lo sucessivamente para baixo até ouvir um "clique" que indica que a porta está desbloqueada.

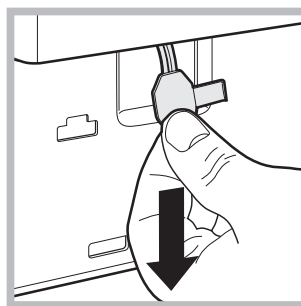

5. abra a porta; se ainda não conseguir, repita a operação.

6. monte outra vez o painel, certifique-se, antes de empurrá-la na máquina, que os ganchos foram colocados nas respectivas ranhuras.

Manutenção e cuidados

PT

Interromper a alimentação de água e de corrente eléctrica

- Feche a torneira da água depois de cada lavagem. Desta maneira diminuiu-se o desgaste do sistema hidráulico da máquina e elimina-se o risco de vazamento.
- Tire a ficha da tomada eléctrica quando for limpar a máquina e durante os trabalhos de manutenção.

Limpar a máquina

A parte externa e as peças em borracha podem ser limpas com um pano molhado com água morna e sabão. Não empregue solventes nem abrasivos.

Limpar a gaveta dos detergentes

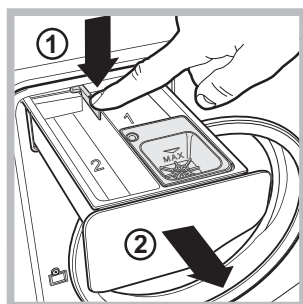

Para extrair a gaveta, pressione a lingueta (1) e puxe para fora (2) (veja a figura). Lave-a com água corrente; esta limpeza deve ser efectuada frequentemente.

Cuidados com o tambor

- Deixe a porta sempre entreaberta para evitar que se formem odores desagradáveis.

Limpar a bomba

Esta máquina é equipada com uma bomba com limpeza automática que não precisa de operações de manutenção. Entretanto pode acontecer que pequenos objectos (moedinhas, botões) caiam na pré-câmara que protege a bomba, situada na parte inferior da mesma.

! Certifique-se que o ciclo de lavagem tenha terminado e tire a ficha da tomada.

Para obter acesso à pré-câmara:

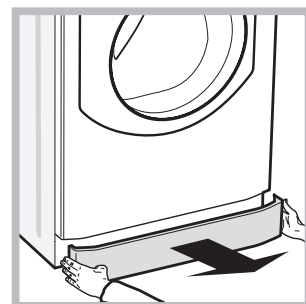
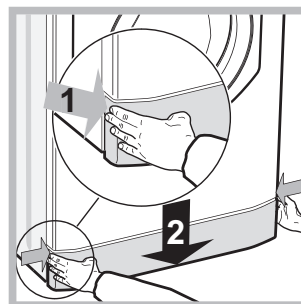

1. remova o painel de cobertura no lado anterior da máquina empurrando para o centro, em seguida empurre para baixo de ambos os lados e remova-o (veja as figuras).

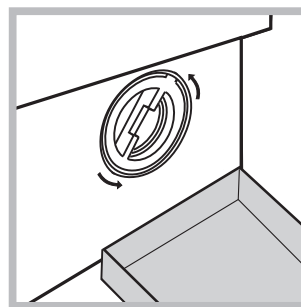

2. posicione um recipiente para recolher a água que sairá (aproximadamente 1,5 l) (ver figura);
3. Para desenroscar a tampa gire-a na direcção contrária aos ponteiros do relógio (veja a figura);

4. limpe o interior com cuidado;
5. enrosque outra vez a tampa;
6. monte outra vez o painel, certifique-se, antes de empurrá-la na máquina, que os ganchos foram colocados nas respectivas ranhuras.

Verificar o tubo de alimentação de água

Verifique o tubo de alimentação pelo menos uma vez por ano. Se houver rachaduras ou fendas, será necessário substituí-lo: durante as lavagens as fortes pressões podem provocar repentinas quebras.

Pode acontecer que a máquina não funcione. Antes de telefonar para a Assistência Técnica (veja "Assistência"), verifique se não se trata de um problema fácil de resolver com ajuda da seguinte lista.

PT

Anomalias:

A máquina não liga.

Possíveis causas / Solução:

- A ficha não está colocada na tomada eléctrica, ou não o suficiente para haver contacto.
- Em casa não há corrente.

O ciclo de lavagem não inicia.

- A porta de vidro não está bem fechada.
- O botão START/PAUSE não foi pressionado.
- A torneira da água não está aberta.
- Foi programado um atraso de uma hora no início.

A máquina não carrega água.

- O tubo de alimentação de água não está ligado na torneira.
- O tubo está dobrado.
- A torneira da água não está aberta.
- Está a faltar água em casa.
- Não há suficiente pressão.
- O botão START/PAUSE não foi pressionado.

A porta da máquina está bloqueada.

- Seleccionando o ciclo "Bebè" ou a opção "Engomar fácil", no fim do ciclo a máquina efectuará lentas rotações do tambor; para terminar o ciclo carregue no botão START/PAUSE ou no botão "Engomar fácil". Seleccionando o ciclo "Seda" a máquina terminará o ciclo com a roupa de molho; para descarregar a água e poder retirar a roupa é necessário carregar no botão START/PAUSE ou no botão "Engomar fácil".

A máquina carrega e descarrega água continuamente.

- O tubo de descarga não está instalado entre 65 e 100 cm. de altura do chão (veja "Instalação").
- A ponta do tubo de descarga está imersa na água (veja "Instalação").
- Se a morada encontrar-se nos últimos andares de um edifício, é possível que aconteçam fenómenos de sifão por causa dos quais a máquina carrega e descarrega água continuamente. Para eliminar este inconveniente, há a disposição no comércio apropriadas válvulas contra o efeito sifão.

A máquina não descarrega ou não realiza centrifugação.

- Da descarga na parede não foi sangrado o ar.
- No programa não há descarga: com alguns programas será necessário iniciar a descarga manualmente (veja "Programas e opções").
- Está activada a opção "Engomar Fácil": para completar o programa, carregue no botão START/PAUSE (veja "Programas e opções").
- O tubo de descarga está dobrado (veja "Instalação").
- A conduta de descarga está entupida.

A máquina vibra muito durante a centrifugação.

- O tambor, no momento da instalação, não foi liberado correctamente (veja "Instalação").
- A máquina não está nivelada (veja "Instalação").
- A máquina está apertada entre móveis e parede (veja "Instalação").
- A carga está desbalanceada (veja "Detergentes e roupa").

A máquina está a perder água.

- O tubo de alimentação da água não está bem enroscado (veja "Instalação").
- O gaveta dos detergentes está entupida (para limpá-la veja "Manutenção e cuidados").
- O tubo de descarga não está bem fixado (veja "Instalação").

Os ícones relativos à "Fase em curso" piscam rapidamente contemporaneamente ao indicador luminoso ON/OFF.

- Desligue a máquina e tire a ficha da tomada, aguarde aproximadamente 1 minuto e volte a ligá-la. Se a anomalia persistir, contacte a Assistência Técnica.

Está a formar-se demasiada espuma.

- O detergente não é específico para máquina (deve haver a escrita "para máquina de lavar", "à mão e para máquina de lavar" ou similares).
- A dose foi excessiva.

A porta da máquina está bloqueada.

- Efectue o procedimento de desbloqueio manual (veja "Precauções e conselhos").

A Máquina não seca.

- A ficha não está colocada na tomada eléctrica, ou não o suficiente para haver contacto.
- Em casa não há corrente.
- A porta da máquina não está bem fechada.
- Foi programado um início posterior.
- A SECAGEM fica em posição **OFF**.

Assistência

PT

Antes de contactar a Assistência Técnica:

- Verifique se consegue resolver a anomalia sozinho (veja “Anomalias e soluções”);
- Reinicie o programa para verificar se o inconveniente foi resolvido;
- Em caso negativo, contacte o Serviço de Assistência Técnica autorizado.



! No caso de uma incorrecta instalação ou de um uso não correcto do aparelho, o serviço de assistência será a pagamento.

! Nunca recorra a técnicos não autorizados.

Comunique:

- o tipo de anomalia;
- o modelo da máquina (Mod.);
- o número de série (S/N).

Estas informações encontram-se na placa de identificação colocada no aparelho.

! Nota: para sair do “Demo Mode” carregue contemporaneamente por 3 segundos nos botões “ON/OFF”  e “START/PAUSE” .

NL

Nederlands

AQUALTIS

AQM8D 49 U

Inhoud

Installatie, 62-63

Uitpakken en waterpas zetten
Water en elektrische aansluitingen
Technische gegevens

Beschrijving van de Wasdroogmachine, 64-65

"Touch-control" bedieningspaneel

Het uitvoeren van een was- of droogcyclus, 66

Programma's en opties, 67

Programmatabel
Wasopties

Wasmiddelen en wasgoed, 68

Wasmiddel
Vorbereiden van het wasgoed
Wastips
Balanceersysteem van de lading

Voorzorgsmaatregelen en advies, 69

Algemene veiligheid
Afvalverwijdering
Handmatige opening van het deurtje

Onderhoud en verzorging, 70

Afsluiten van water en stroom
Reinigen van de Wasdroogmachine
Reinigen van het wasmiddelbakje
Verzorging van de trommel
Reinigen van de pomp
Controle van de buis van de watertoevoer

Storingen en oplossingen, 71

Service, 72

NL

Installatie

NL

! Het is belangrijk dit boekje te bewaren, zodat u het op ieder gewenst moment kunt raadplegen. In het geval u de Wasdroogmachine verkoopt of u verhuist, moet u de handleiding bij het apparaat bewaren.

! Lees de instructies aandachtig door: u vindt er belangrijke informatie betreffende installatie, gebruik en veiligheid.

! In de envelop vindt u samen met deze gebruiksaanwijzing, de garantie en onderdelen die nodig zijn voor de installatie.

Uitpakken en waterpas zetten

Uitpakken

1. Zodra u de Wasdroogmachine uitgepakt heeft, dient u te controleren of hij niet beschadigd is tijdens het transport.

Indien dit wel het geval is moet hij niet worden aangesloten en moet u contact opnemen met de handelaar.

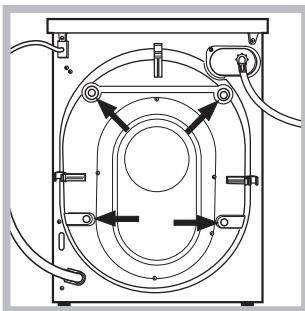

2. Verwijder de 4 beschermerschroeven voor het transport en de bijbehorende afstandsleider die zich aan de achterkant bevinden (zie afbeelding).

3. Sluit de gaten af met de in de envelop bijgeleverde plastic doppen.

4. Bewaar alle onderdelen; mocht de Wasdroogmachine ooit nog worden vervoerd, dan moeten deze weer worden aangebracht om interne schade te voorkomen.

! Het verpakkingsmateriaal is geen speelgoed voor kinderen.

Waterpas zetten

1. Installeer de Wasdroogmachine op een rechte en stevige vloer en laat hem niet tegen muren of meubels leunen.

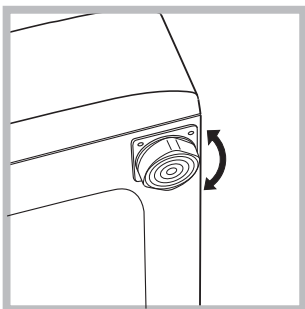

2. Compenseer eventuele oneffenheden door de stelvoetjes vast of los te draaien totdat de automaat volledig horizontaal staat (hij mag niet meer dan 2 graden hellen).

! Een correcte nivellering geeft de machine stabiliteit en vermijdt, vooral tijdens de centrifuge, vibraties en lawaai.

! In het geval de Wasdroogmachine op vloerbedekking of tapijt staat regelt u de stelvoetjes zodanig dat onder de automaat genoeg ruimte is voor ventilatie.

Water en elektrische aansluitingen

Aansluiting van de watertoevoerslang

! Voordat u watertoevoerbuiss aansluit op het waternet moet u het water laten lopen totdat het helder is.

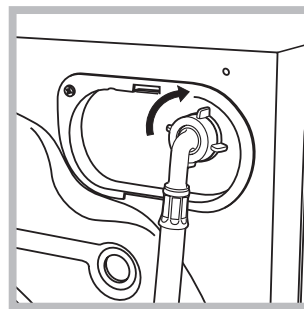

1. Verbind de watertoevoerslang aan de Wasdroogmachine door hem met de haakse aansluiting op de betreffende watertoevoer te schroeven, rechtsboven aan de achterkant (zie afbeelding).

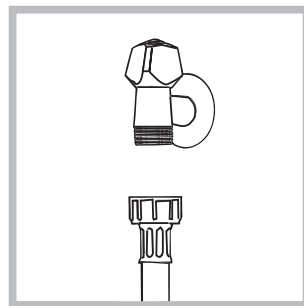

2. Sluit de toevoerbuiss aan op de koudwaterkraan met een mondstuk met schroefdraad van 3/4 gas (zie afbeelding).

3. Let erop dat er geen knellingen of kronkels in de buis zijn.

! De waterdruk van de kraan moet zich binnen de waarden van de tabel Technische Gegevens bevinden (zie bladzijde hiernaast).

! Als de toevoerbuiss niet lang genoeg is moet u zich wenden tot een gespecialiseerde winkel of een bevoegde installateur.

! Gebruik nooit tweedehands of oude slangen, maar alleen die slagen die bij het apparaat worden geleverd.

Aansluiting van de afvoerbuis

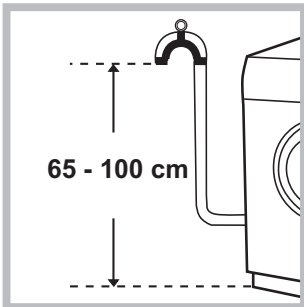

Verbind de afvoerbuis, zonder hem te buigen, aan een afvoerleiding of aan een afvoer in de muur die zich tussen de 65 en 100 cm van de grond af bevindt.

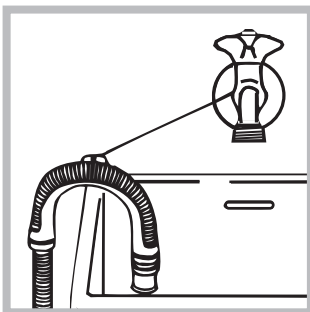

Als alternatief kunt u de afvoerbuis aan de rand van een wasbak of badkuip hangen nadat u hem met de steun aan de kraan heeft bevestigd (zie afbeelding). Het uiteinde van de afvoerslang mag niet onder water hangen.

! Gebruik nooit verlengstukken voor de slang; indien dit niet te vermijden is moet het verlengstuk dezelfde doorsnede hebben als de oorspronkelijke slang en mag hij niet langer zijn dan 150 cm.

Elektrische aansluiting

Voordat u de stekker in het stopcontact steekt moet u zich ervan verzekeren dat:

- het stopcontact geaard is en voldoet aan de geldende normen;
- het stopcontact het maximum vermogen van de Wasdroogmachine kan verdragen, zoals aangegeven in de tabel Technische Gegevens (zie hiernaast);
- de spanning zich bevindt tussen de waarden die zijn aangegeven in de tabel Technische Gegevens (zie hiernaast);
- de contactdoos geschikt is voor de stekker van de automaat. Indien dit niet zo is moet of de stekker of het stopcontact vervangen worden.

! De Wasdroogmachine mag niet buitenshuis worden geïnstalleerd, ook niet op een beschutte plaats, aangezien het gevaarlijk is hem aan regen en onweer bloot te stellen. Kortom, hij mag beslist niet vochtig staan.

! Als de Wasdroogmachine is geïnstalleerd moet het stopcontact gemakkelijk te bereiken zijn.

! Gebruik geen verlengsnoeren of dubbelstekkers.

! Het snoer mag niet geknikt of samengedrukt worden.

! De voedingskabel en de stekker mogen alleen door een bevoegde installateur worden vervangen.

Belangrijk! De fabrikant kan niet aansprakelijk worden gesteld wanneer deze normen niet worden nageleefd.

Technische gegevens

Model	AQM8D 49 U
Afmetingen	breedte cm 59,5 hoogte cm 85 diepte cm 64,5
Vermogen	van 1 tot 8 kg voor het wassen; van 1 tot 6 kg voor het drogen
Elektrische aansluitingen	zie het typeplaatje met de technische eigenschappen dat op het apparaat is bevestigd
Aansluiting waterleiding	max. druk 1 MPa (10 bar) min. druk 0,05 MPa (0,5 bar) Inhoud trommel 62 liters
Snelheid centrifuge	tot 1400 toeren per minuut
Controle-programma's volgens de norm EN 50229	wassen: programma ; temperatuur 60°C; uitgevoerd met 8 kg lading. drogen: eerste droging uitgevoerd met 2 kg lading op maximum droogstand "STRIJKDROOG"; tweede droging uitgevoerd met 6 kg lading op maximum droogstand "EXTRA DROOG".
 	Deze apparatuur voldoet aan de volgende EEC voorschriften: - 89/336/EEC van 03/05/89 (Elektromagnetische compatibiliteit) en successievelijke modificaties - 2002/96/CE - 2006/95/CE (Laagspanning)

Beschrijving van de Wasdroogmachine

NL

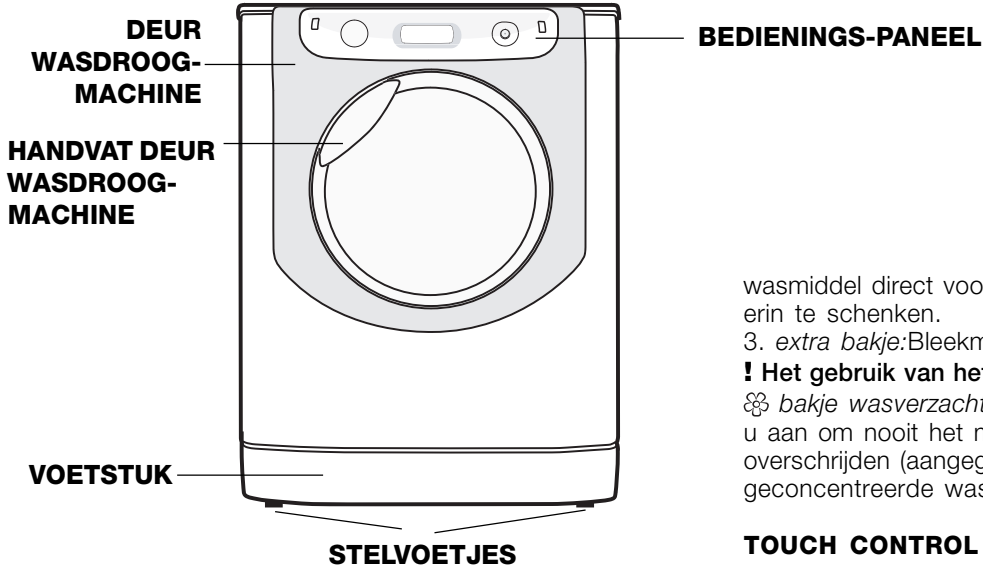

DEUR

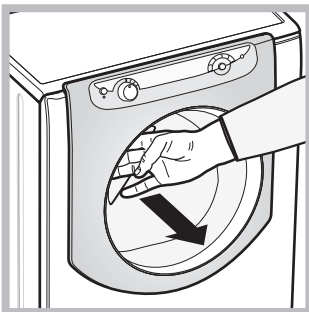

Om de deur van de Wasdroogmachine te openen dient u altijd het speciale handvat te gebruiken (zie afbeelding).

WASMIDDELBAKJE

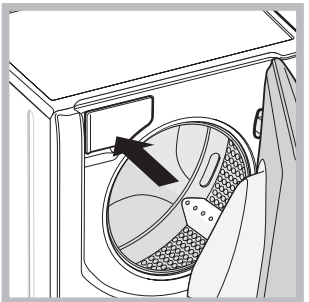

Het wasmiddelbakje bevindt zich aan de binnenkant van de automaat en verschijnt als u de deur opent. Voor de dosering van wasmiddelen zie het hoofdstuk "Wasmiddelen en wasgoed".

N.B.: plak de sticker met de beschrijving van programma's en opties op het wasmiddelbakje. De

sticker bevindt zich in het zakje waar ook deze handleiding zat.

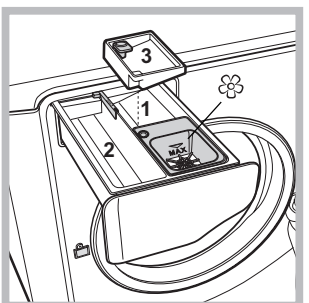

1. wasmiddelbakje voorwas: gebruik waspoeder. **! Voordat u het middel erin strooit moet u controleren of het aanvullende bakje 3 er niet in zit.**

2. wasmiddelbakje hoofdwas: gebruik waspoeder of vloeibaar wasmiddel. In dit laatste geval raden wij u aan het

wasmiddel direct voordat u de Wasdroogmachine start erin te schenken.

3. extra bakje: Bleekmiddel

! Het gebruik van het extra bakje 3 sluit de voorwas uit.

☼ bakje wasverzachters: voor wasverzachter. We raden u aan om nooit het maximaal aangegeven niveau te overschrijden (aangegeven door rooster) en om geconcentreerde wasverzachters aan te lengen.

TOUCH CONTROL bedieningspaneel

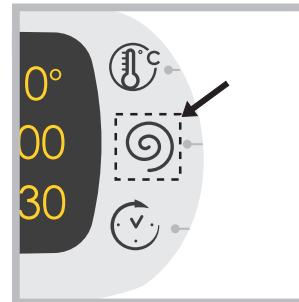

Om de instellingen te wijzigen drukt u zachtjes op het symbool aan de binnenkant van het touch control-deel, zoals op de afbeelding aangegeven.

Stand-by modus

Deze Wasdroogmachine beschikt, in overeenkomst met de nieuwe normen betreffende de energiebesparing, over een systeem wat het apparaat automatisch na enkele minuten uitschakelt (stand-by) indien men het niet gebruikt. Druk kort op de ON/OFF  toets en wacht tot de Wasdroogmachine weer aangaat.

TAAL WIJZIGEN

Wanneer de machine voor de eerste keer aangezet wordt, gaat op de display de eerste taal knipperen.

Overeenkomstig de 3 toetsen aan de rechterkant van de display, verschijnen de symbolen "Λ", "OK" en "V". De talen wisselen automatisch elke 3" of door op de toetsen naast de symbolen "Λ" en "V" te drukken. Met de toets "OK" wordt de taal bevestigd die na 2" vastgezet wordt. Als niet op een toets gedrukt wordt, begint na 30" de automatische wisseling van de talen opnieuw.

De taal kan alleen gewijzigd worden als de machine uit is.

Als u de temperatuurtoetsen  + centrifuge  + uitgestelde start  tegelijkertijd 5 seconden ingedrukt houdt, klinkt een kort geluidssignaal en verschijnt de ingestelde taal knipperend op de display. Door op de toetsen naast de symbolen "Λ" en "V" te drukken kan de taal gewijzigd worden. Met de toets naast het symbool "OK" wordt de taal bevestigd die na 2" vastgezet wordt. Als niet op een toets gedrukt wordt, wordt na 30" de eerder ingestelde taal weergegeven.

Zet de machine.

"Touch-control" bedieningspaneel

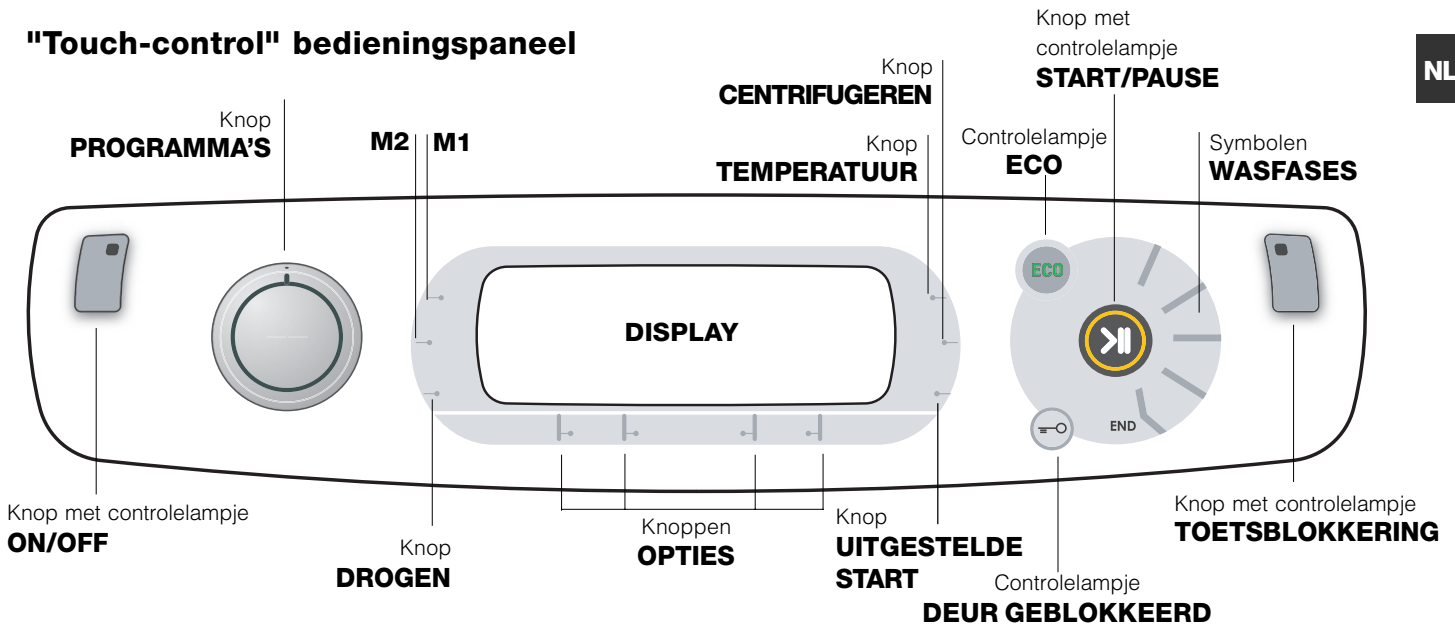

Knop met controlelampje **ON/OFF**: druk even op de knop om de Wasdroogmachine aan of uit te zetten. Het groene controlelampje geeft aan dat de Wasdroogmachine aanstaat. Om de Wasdroogmachine tijdens de wascyclus uit te zetten moet u de knop iets langer, circa 3 seconden, ingedrukt houden. Als u de kort of per ongeluk indrukt zal de Wasdroogmachine niet uitgaan. Als u de Wasdroogmachine tijdens de wascyclus uitdoet wordt de cyclus automatisch geannuleerd.

Knop **PROGRAMMA'S**: kan beide richtingen op draaien. Voor de juiste programmakeuze kunt u de "Programmatabel" raadplegen. Gedurende het programma blijft de knop stilstaan.

Knop **DROGEN**: druk hierop om het drogen te verminderen of volledig uit te sluiten. Het gekozen droogniveau of droogtijd leest u af op het display (zie "Het uitvoeren van een was- of droogcyclus").

M1-M2 toetsen: druk op een van de twee toetsen om een wascyclus en uw persoonlijke aanpassingen op te slaan. Om een voorheen opgeslagen wascyclus te starten drukt u op de betreffende toets.

Knop **TEMPERATUUR**: druk hierop om de temperatuur te wijzigen of uit te sluiten. De gekozen waarde leest u af op bovenstaand display (zie "Het uitvoeren van een was- of droogcyclus").

Knop **CENTRIFUGEREN**: druk hierop om de centrifuge te wijzigen of uit te sluiten. De gekozen waarde leest u af op bovenstaand display (zie "Het uitvoeren van een was- of droogcyclus").

Knop **UITGESTELDE START**: druk hierop om een uitgestelde start van het gekozen programma in te stellen. De ingestelde vertraging leest u af van bovenstaand display (zie "Het uitvoeren van een was- of droogcyclus").

Knoppen **OPTIES**: druk hierop om de beschikbare opties te selecteren. Het controlelampje dat overeenkomt met de geselecteerde optie blijft aan (zie "Het uitvoeren van een was- of droogcyclus").

Symbolen **WASFASES**: gaan aan om weer te geven in welke fase van de cyclus de automaat zich bevindt (Wassen - Spoelen - Centrifugereren/Afpompen - Drogen). De tekst wordt **END** verlicht als de wascyclus is beëindigd.

Knop met controlelampje **START/PAUSE**: als het groene controlelampje langzaam knippert, drukt u op de knop om de wascyclus te starten. Als de cyclus is gestart blijft het controlelampje vast aanstaan. Als u de wascyclus wilt pauzeren drukt u nogmaals op de knop. Het controlelampje wordt oranje en gaat knipperen. Als het controlelampje "Deur Geblokkeerd" uit is, kunt u het deurtje openen. Om het programma te hervatten drukt u opnieuw op de knop.

Controlelampje **DEUR GEBLOKKEERD**: geeft aan dat de deur geblokkeerd is. Om de deur te openen moet u de wascyclus pauzeren (zie "Het uitvoeren van een was- of droogcyclus").

Knop met controlelampje **TOETSBLOKKERING**: om de blokkering van het bedieningspaneel in of uit te schakelen dient u de **KNOP** een aantal seconden (3-4) ingedrukt te houden. Het ontstoken controlelampje geeft aan dat het bedieningspaneel geblokkeerd is. Op deze manier kunt u voorkomen dat er ongewilde wijzigingen aan de programma's worden aangebracht, bijvoorbeeld bij aanwezigheid van kinderen.

Controlelampje **ECO**: het symbool **ECO** gaat aan als, nadat u de wasparameters heeft gewijzigd, u een energiebesparing bereikt van minstens 10%. Bovendien zal, voor het apparaat in de "Stand by" modus treedt, het symbool enkele seconden lang aangaan. Als het apparaat uitstaat zal de geschatte energiebesparing circa 80% zijn.



Het uitvoeren van een was- of droogcyclus

NL

N.B.: voordat u de Wasdroogmachine gaat gebruiken moet u hem met wasmiddel maar zonder wasgoed een wascyclus laten uitvoeren. Kies het programma van 90° zonder voorwas.

1. **DE WASDROOGMACHINE AANZETTEN.** Druk op de toets . Alle controlelampjes gaan 1 seconde lang aan en op het display verschijnt de tekst AQUALTIS; het controlelampje van de toets  zal aan blijven staan en het controlelampje START/PAUSE zal gaan knipperen.
2. **PROGRAMMAKEUZE.** Draai de PROGRAMMAKNOP naar rechts of naar links totdat u het gewenste programma heeft geselecteerd; de naam van het programma verschijnt op het display; hieraan worden automatisch een temperatuur en een centrifugesnelheid gekoppeld die naderhand kunnen worden gewijzigd. Op de display verschijnt de duur van de cyclus.
3. **LAAD HET WASGOED.** Open de deur. Laad het wasgoed in en zorg ervoor nooit de laadhoeveelheid te overschrijden die wordt aangegeven in *de programmatabel* op de volgende bladzijde.
4. **WASMIDDEL DOSEREN.** Trek het bakje naar buiten en doe het wasmiddel in de speciale vakjes zoals aangegeven in *"Beschrijving van de Wasdroogmachine"*.
5. **SLUIT DE DEUR.**
6. **DE WASCYCLUS AANPASSEN.** Dit kunt u doen met behulp van de knoppen op het bedieningspaneel:

Wijzigen van de temperatuur en/of de centrifuge.

Het apparaat toont automatisch de maximale temperatuur en centrifuge die voor het ingestelde programma gelden of de laatst geselecteerde waarden, mits deze compatibel zijn met het gekozen programma. Door op de knop  te drukken kunt u de temperatuur langzaam verlagen, tot aan de koude wascyclus "OFF". Door op de knop  te drukken kunt u het toerental van de centrifuge langzaam verlagen, tot aan een complete uitsluiting van de centrifuge "OFF". Als u nogmaals op de knoppen drukt zult u wederom op de maximale waarden terugkeren.

! Uitzondering: als u het programma **Katoen** selecteert kunt u de temperatuur tot op 90° instellen.

Het drogen instellen

De eerste keer dat u op de toets  drukt zal het apparaat automatisch het maximale droogniveau selecteren dat past bij het geselecteerde programma. Elke volgende keer dat u op de toets drukt zal het niveau dalen, waarna ook de droogtijd, totdat het zal worden uitgesloten, aangegeven door "OFF". Als u nogmaals op de knoppen drukt zult u wederom op de maximale waarden terugkeren.

Het is mogelijk het drogen in te stellen:

A - Op tijdsbasis: van **20** tot **180** minuten.

B - Aan de hand van het gewenste droogniveau:

Strijkdroog: geschikt voor wasgoed dat naderhand moet worden gestreken. De overgebleven vochtigheid zal de vouwen verzachten en het verwijderen ervan gemakkelijk.

Hangerdroog: ideaal voor die kledingstukken die geen volledige droging nodig hebben.

Kastdroog: geschikt voor wasgoed dat direct in de kast kan worden gelegd, zonder te worden gestreken.

Extra droog: geschikt voor wasgoed dat volledig droog moet zijn, zoals handdoeken en badjassen.

Als in een uitzonderlijk geval de lading wasgoed voor wassen en drogen meer is dan het toegestane maximum (zie *Programmatabel*), dan voert u eerst het wassen uit. Aan het einde hiervan verdeelt u de lading en laadt u één gedeelte in de trommel. Volg nu de aanwijzingen voor het uitvoeren van

"**Alleen drogen**". Herhaal deze handelingen met de rest van de lading. Aan het einde van de droogcyclus wordt altijd een afkoeltijd ingezet.

Alleen drogen

Selecteer met de programmaknop een droogniveau -- aan de hand van het type materiaal. Het is ook mogelijk het gewenste niveau of de tijd van het drogen in te stellen met de toets DROGEN .

Een uitgestelde start instellen.

Om de uitgestelde start van het gekozen programma in te stellen, drukt u op de uitgesteld start-toets totdat u de gewenste vertragingstijd bereikt. Tijdens het instellen wordt de vertragingstijd samen met de tekst "**Start:**" en het knipperende symbool  weergegeven. Nadat de uitgestelde start is ingesteld, blijft op het display het symbool  staan en geeft de display weer de duur van de ingestelde cyclus weer met de tekst "**Einde:**" en de duur van de cyclus. Door één keer op de toets UITGESTELDE START te drukken, wordt de eerder ingestelde vertraagstijd weergegeven.

Na het starten toont de display de tekst "**Start:**" en de vertraagstijd. Nadat de ingestelde vertraagstijd is afgelopen, start de machine en toont de display "**Einde:**" en de resterende tijd tot het einde van de cyclus. Om de uitgestelde start te verwijderen drukt u op de knop totdat op het display de tekst OFF verschijnt. Het symbool  gaat uit.

De eigenschappen van de cyclus wijzigen.

- Druk op de toets om de optie te activeren; op het display verschijnt de naam van de optie en het overeenkomende maantje zal aangaan.
- Druk nogmaals op de toets om de optie te desactiveren; op het display verschijnt de naam van de optie plus de tekst OFF, het maantje zal uitgaan.

! Als de gekozen optie niet geschikt is voor het ingestelde programma zal het betreffende controlelampje gaan knipperen, zal er een geluidssignaal klinken (3 pieptonen) en zal de optie niet worden geactiveerd.

! Als de geselecteerde optie niet compatibel is met een optie die daarvòòr is ingesteld, zal het controlelampje van de eerst geselecteerde optie gaan knipperen en zal alleen de tweede optie worden geactiveerd. Het controlelampje van de betreffende knop zal aanblijven.

! De opties kunnen het aanbevolen laadgewicht en/of de duur van de cyclus veranderen.

7. **HET PROGRAMMA STARTEN.** Druk op de toets START/PAUSE. Het betreffende controlelampje zal aanblijven en de deur zal worden geblokkeerd (het controlelampje DEUR GEBLOKKEERD  blijft aanstaan). De symbolen die horen bij de verschillende wasfases worden tijdens de cyclus verlicht om aan te geven welke fase bezig is. Om een programma te wijzigen van een reeds gestarte wascyclus doet u de Wasdroogmachine op pauze met behulp van de knop START/PAUSE. Selecteer daarna de gewenste cyclus en druk nogmaals op de knop START/PAUSE. Om de deur te openen tijdens de wascyclus drukt u op de knop START/PAUSE. Als het controlelampje DEUR GEBLOKKEERD  uit gaat kunt u de deur openen. Om het programma te hervatten drukt u opnieuw op de knop START/PAUSE.
8. **EINDE VAN HET PROGRAMMA.** Wordt aangegeven door de tekst **END**. De deur kan gelijk worden geopend. Als het controlelampje START/PAUSE knippert drukt u op de toets om de wascyclus te beëindigen. Open de deur, laad het wasgoed uit en schakel de Wasdroogmachine uit.

! Als u een reeds gestarte cyclus wilt annuleren houdt u de knop  ingedrukt totdat de cyclus wordt onderbroken en het apparaat uitgaat.

Programmatafel

Symbool	Beschrijving van het Programma	Max. Temp. (°C)	Max. snelheid (toeren per minuut)	Drogen	Wasmiddel en wasversterkers			Max. lading (kg)	Duur-cyclus	
					Was-middel	Wasverz-achter	Bleek-middel			
Programma's Katoen										
	Katoen met voorwas <i>(Doe het wasmiddel in het speciale vakje).</i>	90°	1400	●	●	●	-	8	(*) U kunt de duur van de wasprogramma's op het display controleren.	
	Katoen (1): zeer vuil wit en kleurecht bont wasgoed.	60° (Max. 90°)	1400	●	●	●	●	8		
	Katoen (2): zeer vuile witte en bonte fijne was.	40°	1400	●	●	●	●	8		
	Bont Katoen (3)	40°	1400	●	●	●	●	8		
	Jeans	40°	800	●	●	●	-	4		
Speciale programma's										
	Baby: zeer vuile fijne bonte was.	40°	800	●	●	●	●	2		
	Gemengd 30': voor het snel oprispen van niet zo vuil wasgoed (niet geschikt voor wol, zijde en handwas).	30°	800	●	●	●	-	3,5		
	Kleurvast Synthetisch	60°	800	●	●	●	●	4		
	Zijde: voor zijde, viscose, lingerie.	30°	0	-	●	●	-	2		
	Wol: voor wol, kasjmier, etc.	40°	800	●	●	●	-	2		
Droog programma's										
	Was & droog	30°	1400	●	●	●	-	1		
	Drogen Katoen	-	-	●	-	-	-	6		
	Drogen Synthetisch	-	-	●	-	-	-	3,5		
	Drogen Wol	-	-	●	-	-	-	1,5		
Extra programma's										
	Spoelen	-	1400	●	-	●	●	8		
	Centrifugeren	-	1400	●	-	-	-	8		
	Afpompen	-	0	-	-	-	-	8		

(*) N.B.: circa 10 minuten na de START zal de Wasdroogmachine aan de hand van het ingeladen wasgoed de resterende tijd tot aan het einde van het programma opnieuw berekenen en tonen.

Voor alle Test Instituten:

- 1) Controleprogramma volgens de norm EN 50229: selecteer het programma met een temperatuur van 60°C.
- 2) Programma katoen lang: selecteer het programma met een temperatuur van 40°C.
- 3) Programma katoen kort: selecteer het programma met een temperatuur van 40°C.

Wasopties

Super Wash

Deze optie garandeert een kwalitatief zeer hoog wasresultaat dankzij het gebruik van een grotere hoeveelheid water in de beginfase van de cyclus en een langere tijdsduur van het programma. Kan met of

zonder bleekmiddel gebruikt worden. Als u de was ook wilt bleken, het extra bijgeleverde bakje 3 in bakje 1 doen. Let bij het gieten van het bleekwater dat u het niveau "max", aangegeven op de centrale pin, niet overschrijdt (zie afb.). **Als u alleen wilt bleken zonder een**

volledige was uit te voeren, giet u het bleekmiddel in het extra bakje 3, stelt u het programma "Spoelen" in, en activeert de optie "Super Wash" .

! Deze optie is niet beschikbaar tijdens de programma's , , , , , , , , , .

Makkelijk Strijken

Als u deze optie selecteert zullen het wassen en de centrifuge dusdanig worden aangepast dat er minder kreuken worden gevormd. Aan het einde van de wascyclus zal de Wasdroogmachine de trommel langzaam laten ronddraaien. De controlelampjes "Makkelijk Strijken" en START/PAUSE gaan

knipperen. Om de cyclus te beëindigen drukt u op de knop START/PAUSE of op de knop "Makkelijk Strijken".

Bij het programma "Zijde" beëindigt de Wasdroogmachine de cyclus door het wasgoed in de week te laten staan. Het controlelampje "Makkelijk Strijken" gaat knipperen. Om het water af te voeren en de was uit de automaat te halen moet u op de knop START/PAUSE drukken of op de knop "Makkelijk Strijken".

! Deze optie is niet beschikbaar tijdens de programma's , , , , , , , , , .

Tijd Sparen

Als u deze optie selecteert verkort u de duur van het programma met 30%-50% aan de hand van de gekozen cyclus en zorgt u als gevolg voor een aanzienlijke water- en energiebesparing. Gebruik deze cyclus voor niet zo vuil wasgoed.

! Deze optie is niet beschikbaar tijdens de programma's , , , , , , , , , .

Extra Spoelen

Door deze optie te selecteren verhoogt u het spoelresultaat en zorgt u ervoor dat elk spoor van wasmiddel verdwijnt. Deze optie is vooral nuttig bij personen wiens huid gevoelig is voor wasmiddelen. We raden deze optie aan wanneer een volle lading moet worden gewassen of wanneer zeer veel wasmiddel wordt gebruikt.

! Deze optie is niet beschikbaar tijdens de programma's , , , , , , , , , .

Extra Spoelen

Door deze optie te selecteren verhoogt u het spoelresultaat en zorgt u ervoor dat elk spoor van wasmiddel verdwijnt. Deze optie is vooral nuttig bij personen wiens huid gevoelig is voor wasmiddelen. We raden deze optie aan wanneer een volle lading moet worden gewassen of wanneer zeer veel wasmiddel wordt gebruikt.

! Deze optie is niet beschikbaar tijdens de programma's , , , , , , , , , .

Wasmiddelen en wasgoed

NL

Wasmiddel

De keuze en de hoeveelheid wasmiddel hangen af van het type stof (katoen, wol, zijde...), van de kleur van het wasgoed, de wastemperatuur, de vuilgraad en de hardheid van het water.

Een juiste dosering van het wasmiddel voorkomt verspillingen en beschermt het milieu: ook al zijn wasmiddelen biologisch afbreekbaar, toch bevatten ze elementen die het evenwicht in de natuur verstoren.

We raden u aan:

- waspoeder te gebruiken voor de witte katoenen was en voor de voorwas.
- vloeibaar wasmiddel te gebruiken voor fijne katoenen was en voor alle programma's op lage temperatuur.
- speciale vloeibare wasmiddelen te gebruiken voor wol en zijde.

Het wasmiddel kan voor het starten van het programma in het speciale bakje worden gedaan, of in de wasbol die direct in de trommel wordt geplaatst. Als u een wasbol gebruikt kunt u het programma Katoen met voorwas niet gebruiken.

! Gebruik nooit wasmiddelen voor handwas aangezien die te veel schuim vormen.

Vorbereiden van het wasgoed

- Open de kledingstukken voor u ze inlaadt.
- Scheid het wasgoed volgens het type stof (symbool op het etiket van het kledingstuk) en de kleur. Let er goed op dat u de bonte was scheidt van de witte was;
- Leeg de zakken en controleer de knopen;
- Overschrijd nooit het gewicht dat wordt aangegeven in de "Programmatabel" wat geldt voor droog wasgoed.

Hoeveel weegt wasgoed?

1 laken	400-500 gr.
1 kussensloop	150-200 gr.
1 tafellaken	400-500 gr.
1 badjas	900-1200 gr.
1 handdoek	150-250 gr.
1 spijkerbroek	400-500 gr.
1 overhemd/blouse	150-200 gr.

Wastips

Jeans: gebruik het speciale programma "Jeans"  voor al uw spijkergoed. Draai de kledingstukken binnenstebuiten voor het wassen en gebruik een vloeibaar wasmiddel.

Baby: gebruik het speciale programma "Baby"  voor het wassen van typisch kindervuil en vervolgens al het wasmiddel te verwijderen om allergie te voorkomen op de tere kinderhuid. Deze cyclus is speciaal ontwikkeld om de hoeveelheid bacteriën terug te dringen door een vergroot waterverbruik en een optimale toepassing van hygiënische wasversterkers.

Aan het einde van de wascyclus zal de trommel langzaam rondraaien. Om de cyclus te beëindigen druk u op de START/PAUSE toets.

Zijde: gebruik het speciale programma "Zijde"  om alle zijden kledingstukken te wassen. We raden u aan een speciaal wasmiddel voor fijne was te gebruiken.

Gordijnen: Gebruik het programma "Zijde" . Vouw de gordijnen nauwkeurig en doe ze in een kussensloop of net.

Wol: Hotpoint/Ariston is het enige bedrijf dat een Wasdroogmachine heeft ontwikkeld die de prestigieuze Woolmark Platinum Care (M.0508) onderscheiding heeft gekregen van The Woolmark Company. Dit garandeert dat u alle wollen kledingstukken in de automaat kunt wassen, ook wasgoed met het etiket "alleen handwas" . Met het programma "Wol" kunt u al uw wollen wasgoed in de automaat wassen, met gegarandeerd het beste resultaat.

Moeilijke vlekken: het beste kunt u moeilijke vlekken voorbehandelen met een stuk zeep voor u ze in de Wasdroogmachine doet en het programma Katoen met voorwas gebruiken.

Was & droog: is bedoeld voor het snel wassen en drogen van niet zo vuil wasgoed. Als u deze cyclus selecteert kunt u tot aan 1 kg wasgoed wassen en drogen, in slechts 60 minuten. Gebruik voor de beste resultaten een vloeibaar wasmiddel. Behandel manchetten, kragen en vlekken eerst voor met een speciaal product.

Balanceersysteem van de lading

Om overmatige trillingen te vermijden verdeelt de automaat de lading voor het centrifugeren op een gelijkmatige manier. Dit gebeurt door de trommel te laten draaien op een snelheid die iets hoger ligt dan de wassnelheid. Als na herhaaldelijke pogingen de lading nog steeds niet goed is gebalanceerd, zal de Wasdroogmachine de centrifuge op een lagere snelheid uitvoeren dan die voorzien was. Als de lading zeer uit balans is zal de Wasdroogmachine een verdeling uitvoeren in plaats van een centrifuge. Teneinde een betere distributie van de waslading en een juiste balancering te bereiken raden wij u aan kleine en grote kledingstukken te mengen.

! Deze Wasdroogmachine is ontworpen en uitgevoerd volgens de internationale veiligheidsnormen. Deze aanwijzingen zijn voor uw eigen veiligheid geschreven en moeten aandachtig worden doorgenomen.

Algemene veiligheid

- Dit apparaat is uitsluitend ontworpen voor huishoudelijk niet-professioneel gebruik.
- De Wasdroogmachine mag alleen door volwassenen worden gebruikt en volgens de instructies in deze handleiding.
- Raak de machine niet aan als u blootsvoets bent of met natte of vochtige handen of voeten.
- Trek de stekker nooit uit het stopcontact door aan het snoer te trekken, maar altijd door de stekker zelf beet te pakken.
- Raak het afvoerwater niet aan aangezien het zeer heet kan zijn.
- Forceer nooit de deur van de Wasdroogmachine: het veiligheidsmechanisme dat een ongewild openen van de deur voorkomt, kan beschadigd worden.
- Probeer in geval van storingen nooit zelf de interne mechanismen van de Wasdroogmachine te repareren.
- Zorg ervoor dat kleine kinderen niet te dicht bij de machine komen als deze in werking is.
- Als het apparaat verplaatst moet worden doe dit dan met twee of drie personen tegelijk en heel voorzichtig. Doe dit nooit alleen, want het apparaat is erg zwaar.
- Voordat u het wasgoed in de automaat laadt, moet u controleren of hij leeg is.
- De glazen ruit wordt warm gedurende het drogen.
- Droog geen wasgoed dat met ontvlambare oplosmiddelen is gewassen (b.v. trieline).
- Droog geen schuimrubber of elastomeren of kledingstukken met rubberen opschriften e.d.
- Controleer dat gedurende het drogen de water kraan open is.

Afvalverwijdering

- Het verwijderen van het verpakkingsmateriaal: houdt u aan de plaatselijke normen zodat het materiaal hergebruikt kan worden.
- De Europese richtlijn 2002/96/CE, betreffende afgedankte elektrische en elektronische apparatuur, voorziet dat huishoudelijke apparatuur niet met het normale afval mag worden meegegeven. De afgedankte apparatuur moet apart worden opgehaald om het wedergebruik van materialen waarvan hij is gemaakt te optimaliseren en om potentiële schade aan de gezondheid en het milieu te voorkomen. Het symbool van de afvallemmer met een kruis staat op elk product, om aan te geven dat het apart moet worden weggegooid.
Voor verdere informatie betreffende het correcte verwijderen van huishoudelijke apparatuur kunnen de gebruikers zich wenden tot de gemeentelijke reinigingsdienst of de verkoper.

Handmatige opening van het deurtje

Mocht er in het huis geen stroom aanwezig zijn en u wilt het deurtje openen om de was op te hangen, dan dient u het volgende te doen:

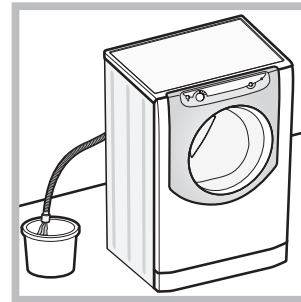

1. haal de stekker uit het stopcontact.
2. controleer dat het waterniveau in de automaat lager is dan het deurtje; als dat niet het geval is kunt het water weg laten vloeien door middel van de afvoerbuis en dit opvangen in een emmer, zoals aangegeven in de afbeelding.

3. verwijder het paneel aan de voorkant van de Wasdroogmachine (zie volgende pagina).

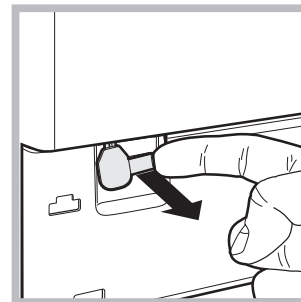

4. trek het lipje aangegeven in de afbeelding naar voren totdat het plastic bandje loskomt; trek hem daarna naar beneden totdat u klik hoort, wat aangeeft dat de deur is geopend.

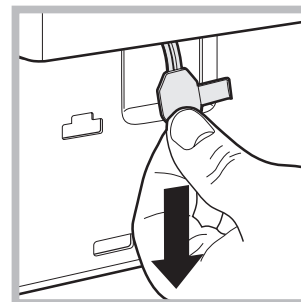

5. open de deur; als dat niet lukt moet u de handeling herhalen.

6. monteer het paneel weer, met de haakjes goed bevestigd in de juiste openingen, voordat u het paneel tegen de machine aandrukt.

Onderhoud en verzorging

NL

Afsluiten van water en stroom

- Sluit na iedere wasbeurt de kraan af. Hiermee beperkt u slijtage van de waterinstallatie van de wasautomaat alsmede lekkagegevaar.
- Sluit altijd eerst de stroom af voordat u de wasautomaat schoonmaakt en gedurende onderhoudswerkzaamheden.

Reinigen van de wasautomaat

De buitenkant en de rubberen onderdelen kunnen met een spons en een lauw sopje worden schoongemaakt. Gebruik nooit schuurmiddelen of oplosmiddelen.

Reinigen van het wasmiddelbakje

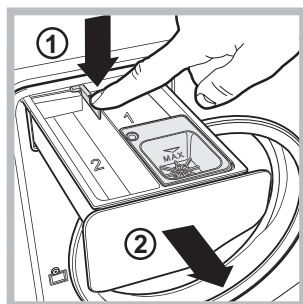

Verwijder het laatje door op het hendeltje (1) te drukken en het naar voren te trekken (2) (zie afbeelding). Was het onder stromend water. Dit moet u regelmatig doen.

Verzorging van de trommel

- Laat de deur van de wasautomaat altijd op een kier staan om te voorkomen dat er nare luchtjes worden gevormd.

Reinigen van de pomp

De wasautomaat is voorzien van een zelfreinigende pomp die niet hoeft te worden onderhouden. Het kan echter gebeuren dat kleine voorwerpen (muntjes, knopen) in het voorvakje dat de pomp beschermt en zich aan de onderkant ervan bevindt, terecht komen.

! Verzeker u ervan dat de wascyclus beëindigd is en haal de stekker uit het stopcontact.

Toegang tot het voorvakje:

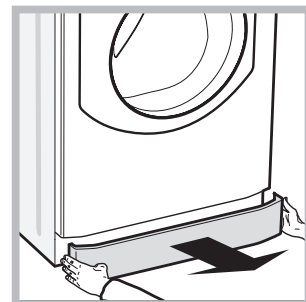
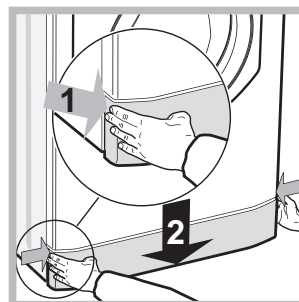

1. verwijder het afdekpaneel aan de voorzijde van de wasautomaat door er op het midden op te drukken. Duw beide zijken naar beneden toe en verwijder het paneel (zie afbeeldingen).

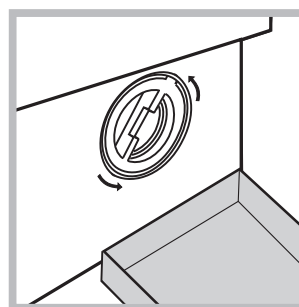

2. plaats een bakje om het water op te vangen dat eruit zal lopen (circa 1,5 l) (zie afbeelding).
3. draai het deksel eraf, tegen de klok in (zie afbeelding).

4. maak de binnenkant goed schoon;
5. schroef het deksel er weer op;
6. monteer het paneel weer, met de haakjes goed bevestigd in de juiste openingen, voordat u het paneel tegen de machine aandrukt.





Controle van de buis van de watertoevoer

Controleer minstens een keer per jaar de watertoevoerbuis. Als er barstjes of scheuren in zitten moet hij vervangen worden: gedurende het wassen kan de hoge waterdruk onverwachts breuken veroorzaken.

Het kan gebeuren dat het apparaat niet werkt. Voor u contact opneemt met de Servicedienst (zie "Service") moet u controleren of het niet een storing betreft die u zelf makkelijk kunt verhelpen met behulp van de volgende lijst.

Storingen:

Mogelijke oorzaken / Oplossing:

- De Wasdroogmachine gaat niet aan.**
- De stekker zit niet in het stopcontact of niet ver genoeg om contact te maken.
 - Het hele huis zit zonder stroom.
- De wascyclus start niet.**
- De deur is niet goed dicht.
 - De START/PAUSE toets is niet ingedrukt.
 - De waterkraan is niet open.
 - U heeft een uitgestelde start ingesteld.
- De Wasdroogmachine heeft geen watertoevoer.**
- De watertoevoerbuï is niet aangesloten op de kraan.
 - De toevoerslang is gebogen.
 - De waterkraan is niet open.
 - Het hele huis zit zonder water.
 - Er is onvoldoende druk.
 - De START/PAUSE toets is niet ingedrukt.
- De deur van het apparaat is geblokkeerd.**
- Als u de cyclus "Baby  selecteert of de optie "Makkelijk Strijken ", zal de Wasdroogmachine aan het einde van de cyclus de trommel langzaam laten ronddraaien. Om de cyclus te beëindigen drukt u op de knop START/PAUSE of op de knop "Makkelijk Strijken ". Als u de cyclus "Zijde  selecteert zal de Wasdroogmachine de cyclus beëindigen door de was in het water te laten weken. Om het water af te voeren en de was uit de automaat te halen moet u op de knop START/PAUSE drukken of op de knop "Makkelijk Strijken ".
- De Wasdroogmachine blijft water aan- en afvoeren.**
- De afvoerbuï is niet op 65 tot 100 cm afstand van de grond af geïnstalleerd (zie "Installatie").
 - Het uiteinde van de afvoerbuï ligt onder water (zie "Installatie").
 - Als u op een van de hoogste verdiepingen van een flatgebouw woont, kan zich een hevelingsprobleem voordoen, waarbij de Wasdroogmachine voortdurend water aan- en afvoert. Om deze storing te verhelpen zijn er in de handel speciale beluchters te koop.
 - De afvoer in de muur heeft geen ontluchting.
- De Wasdroogmachine voert het water niet af of centrifugeert niet.**
- Het programma voorziet geen afvoer: bij enkele programma's moet dit met de hand worden gestart (zie "Programma's en opties").
 - De optie "Makkelijk Strijken" is actief: voor het beëindigen van het programma drukt u op de toets START/PAUSE (zie "Programma's en opties").
 - De afvoerslang is gebogen (zie "Installatie").
 - De afvoerleiding is verstopt.
- De machine trilt erg tijdens het centrifugeren.**
- De trommel is bij het installeren niet op de juiste wijze gedeblokkeerd (zie "Installatie").
 - De Wasdroogmachine staat niet goed recht (zie "Installatie").
 - De Wasdroogmachine staat te krap tussen meubels en muur (zie "Installatie").
 - De waslading is niet gebalanceerd (zie "Wasmiddelen en wasgoed").
- De Wasdroogmachine lekt.**
- De slang van de watertoevoer is niet goed aangeschroefd (zie "Installatie").
 - Het wasmiddelbakje is verstopt (voor reiniging zie "Onderhoud en verzorging").
 - De afvoerslang is niet goed aangesloten (zie "Installatie").
- De symbolen van "Fase in voortgang" knipperen snel, tegelijk met het controlelampje ON/OFF.**
- Doe de Wasdroogmachine uit en haal de stekker uit het stopcontact. Wacht circa 1 minuut en doe hem daarna weer aan. Als de storing voortzet, dient u de Servicedienst in te schakelen.
- Er ontstaat teveel schuim.**
- Het wasmiddel is niet bedoeld voor wasautomaten (er moet "voor Wasdroogmachine", "handwas en machinewas", of dergelijke op staan).
 - U heeft teveel wasmiddel gebruikt.
- De deur van het apparaat is geblokkeerd.**
- Voer een handmatige deblokking uit (zie "Voorzorgsmaatregelen en advies").
- De Wasdroogmachine droogt niet.**
- De stekker is niet in het stopcontact of niet ver genoeg ingestoken om contact te maken.
 - Er is geen stroom.
 - De deur is niet goed dicht.
 - Uitgestelde start is ingesteld.
 - De DROOG toets staat op **OFF**.

Voordat u de Servicedienst inschakelt:

- Controleer eerst of u het probleem zelf kunt oplossen (zie “Storingen en oplossingen”);
- Start het programma opnieuw om te controleren of de storing is verholpen;
- Als dit niet het geval is, kunt u contact opnemen met de erkende Servicedienst.



! In het geval de Wasdroogmachine verkeerd is geïnstalleerd of u hem niet correct heeft gebruikt zal u gevraagd worden de reparatiekosten te betalen.

! Wendt u nooit tot een niet erkende installateur.

Vermeld:

- het type storing;
- het model Wasdroogmachine (Mod.);
- het serienummer (S/N).

Deze laatste gegevens vindt u op het typeplaatje op het apparaat.

! N.B.: om de “Demo Mode” te verlaten drukt u tegelijkertijd 3 sec. lang op de twee knoppen “ON/OFF”  en “START/PAUSE” .