

DAGLIG



Design and Quality
IKEA of Sweden

ENGLISH	4
DEUTSCH	15
FRANÇAIS	27
ITALIANO	43

Contents

Safety information	4	What to do if...	9
Product description	5	Technical information	10
Daily use	6	Installation	10
Helpful hints and tips	8	Environment concerns	11
Care and cleaning	8	IKEA GUARANTEE	12

Subject to change without notice.

Safety information

 For your safety and correct operation of the appliance, read this manual carefully before installation and use. Always keep these instructions with the appliance even if you move or sell it. Users must fully know the operation and safety features of the appliance.

Correct use

- Do not leave the appliance unattended during operation.
- The appliance is designed exclusively for domestic use.
- The appliance must not be used as a work surface or as a storage surface.
- Do not place or store flammable liquids, highly inflammable materials or fusible objects (e.g. plastic film, plastic, aluminium) in or near the appliance.
- Watch out when connecting electric appliances to sockets nearby. Do not allow connecting leads to come into contact with or to catch underneath the appliance or hot cookware.
- Do not do repairs yourself to prevent injury and damage to the appliance. Always contact your local After Sales Service (refer to the Service chapter).

Child safety

- Only adults can use this appliance. Children must get supervision to make sure that they do not play with the appliance.
- Keep all packaging away from children. There is a risk of suffocation.
- Keep children away from the appliance when it is on.

 **Warning!** Activate the child safety device to avoid small children and pets unintentionally switching the appliance on.

General safety

- This appliance is not intended for use by persons (including children) with reduced physical, sensory or mental capabilities, or lack of experience and knowledge, unless they have been given supervision or instruction concerning use of the appliance by a person responsible for their safety.

Installation

- Make sure that the appliance is not damaged because of transport. Do not connect a damaged appliance. If necessary, contact the After Sales Service (refer to the Service chapter).
- Only an authorized service engineer can install, connect or repair this appliance. Use only original spare parts.
- Built-in appliances can only be used after they are built into suitable built-in units and work surfaces that meet standards.
- Do not change the specifications or modify this product. Risk of injury and damage to the appliance.

 **Warning!** Carefully obey the instructions for electrical and gas connections.

- Do not install the appliance if it is damaged during the transportation.

Safety during use

- Remove all packaging, stickers and film from the appliance before the first use.

- **Warning! Fire hazard!** Overheated fats and oils can ignite very quickly.
- Switch the cooking zones off after each use.
- Risk of burns! Do not place objects made of cutlery or saucepan lids on the cooking surface, as they can get hot.

⚠ Warning! If the surface is cracked, switch off the appliance to avoid possibility of an electric shock and call the After Sales Service (refer to the Service chapter).

⚠ Warning! Do not operate the appliance with wet hands and keep control panel surface dry. Lot of water on control panel keys will make them no longer operable.

How to avoid damage to the appliance

- The glass ceramic can be damaged by objects falling onto it, or knocked by the cookware.

- Cookware made of cast iron, cast aluminum or with damaged bottoms can scratch the glass ceramic if slid on the surface.
- To avoid damaging cookware and glass ceramics, do not allow saucepans or frying pans to boil dry.
- Do not use the cooking zones with empty cookware or without cookware.
- Never line any part of the appliance with aluminium foil. Never place plastic or any other material which may melt in or on the appliance.

Information on acrylamides

Important! According to the latest scientific knowledge, intensive browning of food, especially in products containing starch, can constitute a health risk due to acrylamides. Therefore, we recommend cooking at the lowest possible temperatures and not browning foods too much.

Product description

Cooking surface layout

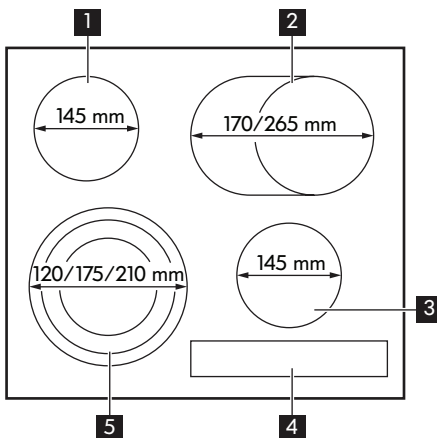

- 1 Single cooking zone 1200 W
- 2 Multi-purpose oval zone 1500/2400 W
- 3 Single cooking zone 1200 W
- 4 Control panel
- 5 Triple ring cooking zone 800/1600/2300 W

Control panel layout

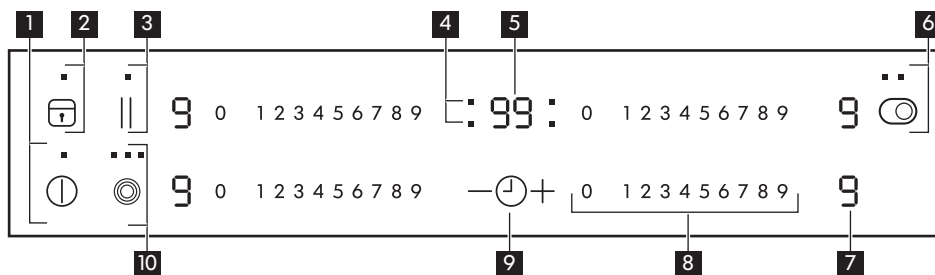

- 1** Ⓚ to switch the hob on or off
- 2** 🗑️ to activate and deactivate the Lock or the Child safety device
- 3** || To activate Stop+Go function
- 4** Cooking zones' indicators of Timer ⌚
- 5** Timer display: 00 to 99 minutes
- 6** ○ to activate the multi -purpose oval zone
- 7** A heat setting display: 0, from 1 to 9
- 8** Control bar to select heat settings
- 9** + to increase , or - to decrease the Timer
- 10** ⦿ to activate the outer rings

Touch Control sensor fields and displays

You operate the hob by touching sensor fields. Displays and acoustic signals (short beep) confirm the selection of a function.

Heat setting display	Description
E	A malfunction occurred

Heat setting display	Description
H	A cooking zone is still hot
L	The Child Safety Device or the Lock is on
-	The Automatic Switch off is on
u	The Stop+Go is on

Residual heat indicator

⚠ Warning! Risk of burns from residual heat! After you switch the appliance off, the cooking zones need some time to cool down. Look at the residual heat indicator **H**.

Use residual heat for melting and keeping food warm.

Daily use

Ⓚ Switching on and off

Touch Ⓚ for 2 seconds to switch the appliance on or off.

Adjusting the heat setting

Touch the control bar where there is a desired heat setting. Correct to the left or the right, if necessary. Do not release before you reach a desired heat setting.

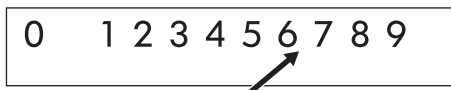

⊙ Switching the oval zone on and off

Switch the oval zone by touching ⊙ 1-2 seconds. Repeat the procedure to switch off the outside ring.

ⓘ Before an outside oval can be switched on, the inside ring must be switched on.

⊙ Switching the outside rings on and off

Switch on the inside ring before you switch on the outside rings by touching ⊙ for 1-2 seconds. For more outer rings touch the same sensor field again. The subsequent indicator comes on. Repeat the procedure to switch off the outside rings.

⌚ Using the Timer

Touch ⌚ repeatedly until the pilot light of a desired cooking zone displays. For example, • 00 for the front left zone.

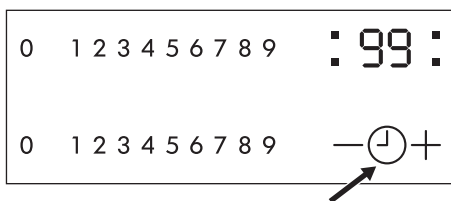

Touch + or - of the Timer to set the time between 00 and 99 minutes. When the pilot light flashes more slowly, the time counts down. Set the heat settings.

If the heat setting is set and the time set has elapsed, acoustic signal appears, 00 flashes, and cooking zone switches off. If cooking zone is not in use and the time set has elapsed acoustic signal appears and 00 flashes.

Select ⊖ for a cooking zone to switch off the function, and the pilot light of the cooking zone selected flashes faster. Touch — and the remaining time counts backwards to 00. The pilot light goes out.

STOP+GO

The Stop+Go function sets all cooking zones that operate to the lowest heat setting (⊖).

When Stop+Go operates, you cannot change the heat setting.

The Stop+Go function does not stop the timer function.

- To activate this function touch ||. The symbol ⊖ comes on.
- To deactivate this function touch ||. The heat setting that you set before comes on.

Lock

When the cooking zones operate, you can lock the control panel, but not ⊖. It prevents an accidental change of the heat setting.

First set the heat setting.

To start this function touch ⊖. The symbol ⊖ comes on for 4 seconds.

The Timer stays on.

To stop this function touch ⊖. The heat setting that you set before comes on.

When you stop the appliance, you also stop this function.

The child safety device

This function prevents an accidental operation of the appliance.





To activate the child safety device

- Activate the appliance with ⊖. **Do not set the heat settings.**
- Touch ⊖ for 4 seconds. The symbol ⊖ comes on.
- Deactivate the appliance with ⊖.

To deactivate the child safety device

- Activate the appliance with ⊖. **Do not set the heat settings.** Touch ⊖ for 4 seconds. The symbol ⊖ comes on.
- Deactivate the appliance with ⊖.



To override the child safety device for only one cooking time





- Activate the appliance with . The symbol  comes on.
- Touch  for 4 seconds. **Set the heat setting in 10 seconds.** You can operate the appliance.
- When you deactivate the appliance with , the child safety device operates again.

Automatic Switch off

The function switches the hob off automatically if:

- all cooking zones are switched off.
- you do not set the heat setting after switching on the hob.
- you cover any sensor field with objects (a pan, a cloth, etc.) for longer than approx. 10 seconds.

- you do not switch a cooking zone off after a certain time, or you do not modify the heat setting, or if the overheating occurs (e.g. when a pan boils dry). The symbol  lights up. Before using again, you must set the cooking zone to .

Heat setting	Automatic switch off after
	6 hours
	5 hours
	4 hours
	1.5 hours

Helpful hints and tips

 When a cooking zone is switched on, it may hum briefly. This is a characteristic of all ceramic glass cooking zones and does not impair either the function or the life of the appliance.

Energy saving

- If possible, always place lids on the pans.
- Place cookware on the cooking zone before you switch it on.

- The bottom of the cookware should be as thick and flat as possible.
- Switch cooking zones off before the end of the cooking time, to take advantage of residual heat
- Bottom of pans and cooking zones should be the same size.

Care and cleaning

 **Warning!** Switch the appliance off and let it cool down before you clean it.

 **Warning!** For safety reasons, do not clean the appliance with steam blasters or high-pressure cleaners.



 **Warning!** Sharp objects and abrasive cleaning agents will damage the appliance. Clean the appliance and remove the residues with water and washing up liquid after each use. Remove also the remnants of the cleaning agents!

 Scratches or dark stains on the glass ceramic that cannot be removed do not affect the functioning of the appliance.

Removing the residues and stubborn residues:

1. Food containing sugar, plastics, tin foil residues should be removed at once, best tool for cleaning glass surface is a scraper (not included with the appliance). Place a scraper on the glass ceramic surface at an angle and remove residues by sliding the blade over the surface. Wipe the appliance with a damp cloth and a little washing up liquid. Finally, rub the appliance dry using a clean cloth.
2. Limescale rings, water rings, fat splashes, shiny metallic discolorations should be removed after the appliance has cooled down using cleaner for glass ceramic or stainless steel.

What to do if...

Problem	Possible cause	Remedy
The cooking zones will not switch on or are not functioning.	More than 10 seconds passed since you switched on the hob.	Switch the appliance on again.
	The child safety device or the Lock is on  .	Deactivate the child safety device (See the sections "Child safety device" or "Lock").
	Several sensor fields were touched at the same time.	Only touch one sensor field.
Acoustic signal sounds, appliance switches off.	One or more sensor fields have been covered for longer than 10 seconds.	Uncover sensor field.
The residual heat indicator is not displaying anything.	The cooking zone was only on for a short time and is therefore not hot.	If the cooking zone is supposed to be hot, call the After Sales Service.
 symbol plus a number appears on the heat setting display.	Electronics fault.	Disconnect the appliance from the electrical supply for a few minutes (Take the fuse out of the house's electric system) If after switching on again,  is displayed again, call the customer service department.

If there is a fault, first try to find a solution to the problem yourself. If you cannot find a solution to the problem yourself, contact your dealer or the After Sales Service.

 If you operated the appliance wrongly, or the installation was not carried out by a registered engineer, the visit from the customer service technician or dealer may not take place free of charge, even during the warranty period.

Technical information

Rating Plate

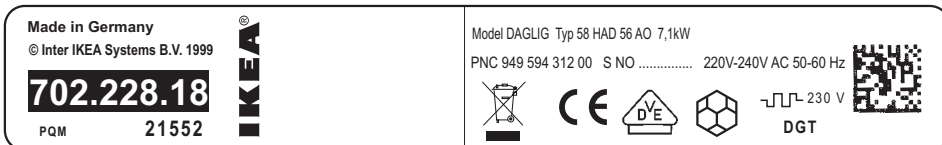

The graphic above represents the rating plate of the appliance (without serial number which is generated dynamically during the production process), which is located at its underneath surface of the casing.

Dear Customer, please apply here aside the sticker you can find in the dedicate plastic bag inserted inside the hob packaging. This will allow us to assist you better, by identifying precisely your hob, in case you will need in future our assistance. Thank you for your help!

Installation

Manufacturer is not responsible for any injury to persons and pets or damage to property caused by failure to comply following requirements.

⚠ Caution! To proceed with the installation refer to the assembly instructions.

⚠ Warning! Installation process must follow the laws, ordinances, directives and standards (electrical safety rules and regulations, proper recycling in accordance with the regulations, etc.) in force in the country of use!

⚠ Warning! The appliance must be earthed!

⚠ Warning! Risk of injury from electrical current.

- The electrical mains terminal is live.
- Make electrical mains terminal free of voltage.

- Loose and inappropriate plug and socket connections can make the terminal overheat.
- Have the clamping connections correctly installed.
- Use strain relief clamp on cable.
- Follow the connection diagram (it is located on the underneath surface of the casting of the hob).

Important! You must observe the minimum distances to other appliances and furniture cabinets or other units according to Assembly Instruction.

If there is no oven beneath the hob insert a dividing panel at a minimum distance of 20 mm from the bottom of the hob.

Do not use silicon sealant between the appliance and the worktop. Avoid installing the appliance next to doors and under windows as hot cookware may be knocked off the rings when doors and windows are opened.

Only an authorized service engineer can install, connect or repair this appliance. Use only original spare parts.

Electrical connection

Before connecting, check that the nominal voltage of the appliance stated on the rating plate, corresponds to the available supply voltage. Also, check the power rating of the appliance and ensure that the wire is suitably sized to suit the appliance power rating (refer to the Technical data chapter). The rating plate is located on the lower casing of the hob.

The appliance is not provided with mains cable. Buy the right one from specialized dealer. Single-phase or two-phase connection requires the mains cable of type H05 BB-F/H05V2V2-F Tmax 90°C (equal or higher).

The appliance works perfectly on AC 230 V, AC220V~ or AC240V~ 50Hz electrical network.

You must have the means for disconnection incorporated in the fixed wiring. Have the appliance connected to the mains using a device that allows the appliance to be disconnected from the mains at all poles with a contact opening width of at least 3 mm, eg. automatic line protecting cut-out, earth leakage trips or fuse.

You must have the connection and the connecting links carried out as shown in the connection diagram (it is located on the underneath surface of the casting of the hob). The earth lead is connected to terminal marked with the symbol \perp and must be longer than leads carrying electric current. Tighten the terminal screws securely! Finally, secure the connecting cable with the mains cable cleat and the covering closed by pressing firmly (lock into place).

⚠ Warning! Once connected to the mains supply check that all cooking zones are ready for use by briefly setting each to maximum power.



Environment concerns

The symbol  on the product or on its packaging indicates that this product may not be treated as household waste. Instead it should be taken to the appropriate collection point for the recycling of electrical and electronic equipment. By ensuring this product is disposed of correctly, you will help prevent potential negative consequences for the environment and human health, which could otherwise be caused by inappropriate waste handling of this product. For more detailed information about recycling of this product, please contact your local council, your household

waste disposal service or the shop where you purchased the product.

Packaging materials

The materials with the symbol  are recyclable. Dispose the packaging in a suitable collection containers to recycle it.

Before disposal of appliance

⚠ Warning! Do these steps to dispose the appliance:

- Pull the mains plug out of the mains socket.
- Cut off the mains cable and discard it.

IKEA GUARANTEE

How long is the IKEA guarantee valid?

This guarantee is valid for five (5) years from the original date of purchase of Your appliance at IKEA, unless the appliance is named LAGAN in which case two (2) years of guarantee apply. The original sales receipt is required as proof of purchase. If service work is carried out under guarantee, this will not extend the guarantee period for the appliance,

Which appliances are not covered by the IKEA five (5) years guarantee?

The range of appliances named LAGAN and all appliances purchased in IKEA before 1st of August 2007

Who will execute the service?

IKEA service provider will provide the service through its own service operations or authorized service partner network.

What does this guarantee cover?

The guarantee covers faults of the appliance, which have been caused by faulty construction or material faults from the date of purchase from IKEA. This guarantee applies to domestic use only. The exceptions are specified under the headline "What is not covered under this guarantee?" Within the guarantee period, the costs to remedy the fault e.g. repairs, parts, labour and travel will be covered, provided that the appliance is accessible for repair without special expenditure. On these conditions the EU guidelines (Nr. 99/44/EG) and the respective local regulations are applicable. Replaced parts become the property of IKEA.

What will IKEA do to correct the problem?

IKEA appointed service provider will examine the product and decide, at its sole discretion, if it is covered under this guarantee. If considered covered, IKEA service provider or its authorized service partner through its own service operations, will then, at its sole discretion, either repair the defective product or replace it with the same or a comparable product.

What is not covered under this guarantee?

- Normal wear and tear.
- Deliberate or negligent damage, damage caused by failure to observe operating instructions, incorrect installation or by connection to the wrong voltage, damage caused by chemical or electro-chemical reaction, rust, corrosion or water damage including but not limited to damage caused by excessive lime in the water supply, damage caused by abnormal environmental conditions.
- Consumable parts including batteries and lamps.
- Non-functional and decorative parts which do not affect normal use of the appliance, including any scratches and possible color differences.
- Accidental damage caused by foreign objects or substances and cleaning or unblocking of filters, drainage systems or soap drawers.
- Damage to the following parts: ceramic glass, accessories, crockery and cutlery baskets, feed and drainage pipes, seals, lamps and lamp covers, screens, knobs, casings and parts of casings. Unless such damages can be proved to have been caused by production faults.
- Cases where no fault could be found during a technician's visit.
- Repairs not carried out by our appointed service providers and/or an authorized service contractual partner or where non-original parts have been used.
- Repairs caused by installation which is faulty or not according to specification.
- The use of the appliance in a non-domestic environment i.e. professional use.

- Transportation damages. If a customer transports the product to their home or other address, IKEA is not liable for any damage that may occur during transport. However, if IKEA delivers the product to the customer's delivery address, then damage to the product that occurs during this delivery will be covered by this guarantee.
- Cost for carrying out the initial installation of the IKEA appliance. However, if an IKEA service provider or its authorized service partner repairs or replaces the appliance under the terms of this guarantee, the service provider or its authorized service partner will re-install the repaired appliance or install the replacement, if necessary.

This restriction do not apply to fault-free work carried out by a qualified specialist using our original parts in order to adapt the appliance to the technical safety specifications of another EU country.

How country law applies

The IKEA guarantee gives You specific legal rights, which covers or exceed local demands. However these conditions do not limit in any way consumer rights described in the local legislation

Area of validity

For appliances which are purchased in one EU country and taken to another EU country, the services will be provided in the framework of the guarantee conditions normal in the new country. An obligation to carry out services in the framework of the guarantee exists only if the appliance complies and is installed in accordance with:

- the technical specifications of the country in which the guarantee claim is made;
- the Assembly Instructions and User Manual Safety Information;

The dedicated After Sales Service for IKEA appliances:

Please do not hesitate to contact IKEA After Sales Service to:

1. make a service request under this guarantee;

2. ask for clarification on installation of the IKEA appliance in the dedicated IKEA kitchen furniture. The service won't provide clarifications related to:
 - the overall IKEA kitchen installation;
 - connections to electricity (if machine comes without plug and cable), to water and to gas since they have to be executed by an authorized service engineer.
3. ask for clarification on user manual contents and specifications of the IKEA appliance.

To ensure that we provide you with the best assistance, please read carefully the Assembly Instructions and/or the User Manual section of this booklet before contacting us.

How to reach us if You need our service



Please refer to the last page of this manual for the full list of IKEA appointed contacts and relative national phone numbers.

Important! In order to provide You with a quicker service, we recommend that You use the specific phone numbers listed at the end of this manual. Always refer to the numbers listed in the booklet of the specific appliance You need an assistance for. Before calling us, assure that You have to hand the IKEA article number (8 digit code) for the appliance of which you need our assistance.

Important! SAVE THE SALES RECEIPT! It is Your proof of purchase and required for the guarantee to apply. Note that the receipt reports also the IKEA article name and number (8 digit code) for each of the appliances you have purchased.

Do You need extra help?

For any additional questions not related to After Sales of your appliances, please con-

tact our nearest IKEA store call centre. We recommend you read the appliance documentation carefully before contacting us.

Inhalt

Sicherheitshinweise	15	Was tun, wenn ...	20
Gerätebeschreibung	17	Technische Daten	21
Täglicher Gebrauch	18	Montage	22
Praktische Tipps und Hinweise	20	Umwelttipps	23
Reinigung und Pflege	20	IKEA GARANTIE	24

Änderungen vorbehalten.

⚠ Sicherheitshinweise

i Zur Gewährleistung der Sicherheit und der richtigen Bedienung des Geräts lesen Sie diese Anleitung vor der Installation und Verwendung sorgfältig durch. Bewahren Sie diese Bedienungsanleitung in der Nähe des Geräts auf, auch wenn Sie dieses anderswo aufstellen oder verkaufen. Alle Benutzer müssen mit der Bedienung und den Sicherheitseigenschaften des Geräts vertraut sein.

Bestimmungsgemäße Verwendung

- Lassen Sie das Gerät bei Betrieb nicht unbeaufsichtigt.
- Das Gerät ist ausschließlich zur Verwendung im Haushalt bestimmt.
- Das Gerät darf nicht als Arbeits- oder Abstellfläche verwendet werden.
- Brennbar Flüssigkeiten, leicht entzündliche Materialien oder schmelzbare Materialien (z.B. Folien, Kunststoff, Aluminium) dürfen nicht auf dem Gerät oder in dessen Nähe abgestellt oder gelagert werden.
- Vorsicht bei Anschluss von Elektrogeräten an Steckdosen in Gerätenähe. Die Anschlussleitungen dürfen nicht unter dem Gerät oder heißem Kochgeschirr eingeklemmt werden oder damit in Berührung kommen.
- Versuchen Sie nicht, selbst Reparaturen auszuführen. Andernfalls besteht Unfallgefahr und das Gerät könnte beschädigt werden. Wenden Sie sich stets an Ihren lokalen Kundendienst (siehe hierzu den Abschnitt "Wartung").

Sicherheit von Kindern

- Nur Erwachsene dürfen dieses Gerät bedienen. Kinder müssen beaufsichtigt werden, so dass sie nicht mit dem Gerät spielen können.
- Halten Sie das Verpackungsmaterial von Kindern fern. Andernfalls besteht Erstickungsgefahr.
- Halten Sie Kinder von dem Gerät fern, wenn es in Betrieb ist.

⚠ Warnung! Aktivieren Sie die Kindersicherung, um ein versehentliches Einschalten durch Kleinkinder und Haustiere zu verhindern.

Allgemeine Sicherheit

- Personen (einschließlich Kinder), die aufgrund ihrer physischen, sensorischen oder geistigen Fähigkeiten oder ihrer Unerfahrenheit oder Unkenntnis nicht in der Lage sind, das Gerät sicher zu bedienen, sollten dieses Gerät nicht ohne Aufsicht oder Anweisung durch eine verantwortliche Person benutzen.

Aufstellung

- Vergewissern Sie sich, dass das Gerät beim Transport nicht beschädigt wurde. Schließen Sie ein beschädigtes Gerät nicht an. Wenden Sie sich bei Bedarf an den Kundendienst (siehe hierzu den Abschnitt "Wartung").
- Dieses Gerät darf nur von einem autorisierten Servicetechniker installiert, angeschlossen oder repariert werden. Verwenden Sie nur Originalersatzteile.

- Einbaugeräte dürfen nur nach dem Einbau in normgerechte, passende Einbauschränke und Arbeitsplatten betrieben werden.
- Nehmen Sie weder technische noch anderweitige Modifikationen am Gerät vor. Andernfalls besteht Unfallgefahr und das Gerät könnte beschädigt werden.

⚠️ Warnung! Beachten Sie genau die Anweisungen zu den elektrischen und Gasanschlüssen.

- Das Gerät niemals installieren, wenn es während des Transports beschädigt wurde.

Sicherheit während der Benutzung

- Entfernen Sie das gesamte Verpackungsmaterial sowie alle Etiketten und Folien vom Gerät, bevor Sie es in Betrieb nehmen.
- **Achtung! Brandgefahr!** Überhitzte Fette und Öle entzünden sich sehr schnell.
- Schalten Sie nach jedem Gebrauch die Kochzonen aus.
- Verbrennungsgefahr! Gegenstände aus Metall, wie z.B. Messer, Gabeln und Löffel und Topfdeckel nicht auf das Kochfeld legen, da sie heiß werden können.

⚠️ Warnung! Schalten Sie das Gerät sofort ab, wenn Sie Risse auf der Glaskeramikfläche feststellen, um die Gefahr eines Stromschlags zu vermeiden, und wenden Sie sich an den Kundendienst (siehe hierzu den Abschnitt "Wartung").

⚠️ Warnung! Benutzen Sie das Gerät nicht mit nassen Händen und achten

Sie darauf, dass die Oberfläche des Bedienfelds stets trocken ist. Die Bedienelemente am Bedienfeld verlieren ihre Funktionstüchtigkeit, wenn sie mit viel Wasser in Berührung kommen.

Vermeidung von Schäden am Gerät

- Die Glaskeramik kann durch herabfallende Gegenstände oder durch das Kochgeschirr beschädigt werden.
- Kochgeschirr aus Gusseisen, Aluguss oder mit beschädigten Böden können beim Verschieben die Glaskeramik verkratzen.
- Das Leerkochen von Töpfen und Pfannen vermeiden. Es kann Beschädigungen am Kochgeschirr oder der Glaskeramik verursachen.
- Benutzen Sie die Kochzonen nicht mit leerem oder ohne Kochgeschirr.
- Legen Sie nie einen Teil des Gerätes mit Alu-Folie aus. Legen Sie keine Gegenstände aus Kunststoff oder aus anderem Material, das schmelzen kann, in oder auf auf das Gerät.

Hinweis zu Acrylamid

Wichtig! Nach neuesten wissenschaftlichen Erkenntnissen kann eine intensive Bräunung von Lebensmitteln, speziell bei stärkehaltigen Produkten, eine gesundheitliche Gefährdung durch Acrylamid verursachen. Daher empfehlen wir, möglichst bei niedrigen Temperaturen zu garen und die Speisen nicht zu stark zu bräunen.

Gerätebeschreibung

Kochfeldanordnung

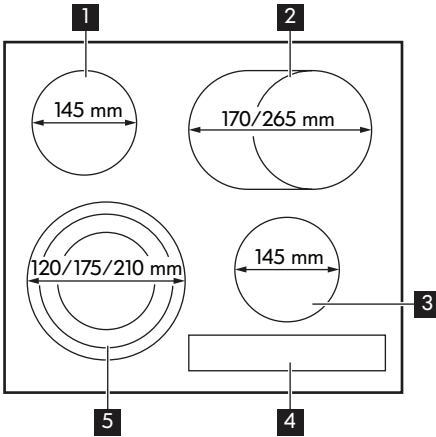

- 1** Einkreis-Kochzone 1200 W
- 2** Ovale Bräterzone 1500/2400 W
- 3** Einkreis-Kochzone 1200 W
- 4** Bedienfeld
- 5** Dreikreis-Kochzone 800/1600/2300 W

Bedienfeldanordnung

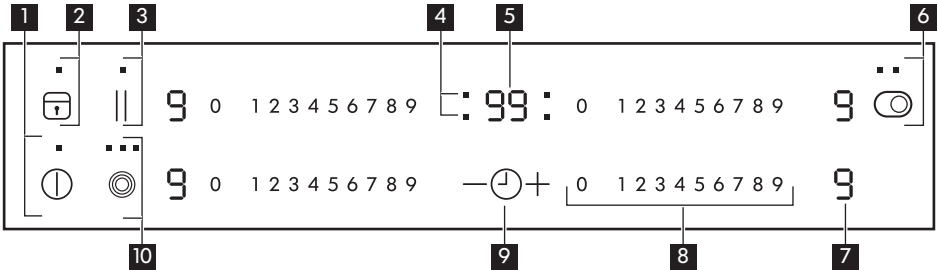

- 1** zum Ein- und Ausschalten des Kochfelds
- 2** zum Ein- und Ausschalten der Tastenverriegelung oder Kindersicherung
- 3** zum Einschalten der Funktion Stop +Go
- 4** Kochzonen-Anzeigen des Timers
- 5** Timer-Anzeige: bis Minuten
- 6** zum Einschalten der ovalen Bräterzone
- 7** Kochstufenanzeige: , von bis
- 8** Bedienleiste zur Auswahl der Kochstufen
- 9** zum Höherstellen oder – zum Niedrigerstellen des Timers
- 10** zum Einschalten des äußeren Heizkreises

Touch Control-Sensorfelder und Anzeigen

Das Kochfeld wird durch Berühren der Sensorfelder bedient. Die Anzeigen und akustischen Signale (kurzer Signalton) bestätigen die Auswahl einer Funktion.

Kochstufenan- zeige	Beschreibung
	Es ist eine Störung aufgetreten
	Eine der Kochzonen ist noch warm
	Die Kindersicherung oder die Tastenverriegelung ist eingeschaltet
	Die Abschaltautomatik ist eingeschaltet

Kochstufenan- zeige	Beschreibung
	Die Funktion Stop+Go ist eingeschaltet

Restwärmeanzeige

⚠️ Warnung! Verbrennungsgefahr durch Restwärme! Nach dem Ausschalten des Gerätes benötigen die Kochzonen eine gewisse Zeit zum Abkühlen. Restwärmeanzeige beachten .

Restwärme kann zum Schmelzen und Warmhalten von Speisen genutzt werden.

Täglicher Gebrauch

Ⓛ Ein- und Ausschalten

2 Sekunden lang berühren, um das Gerät ein- oder auszuschalten.

Die Kochstufe einstellen

Die Bedienleiste an der Position der gewünschten Kochstufe berühren. Eventuell nach links oder rechts korrigieren. Erst loslassen, wenn die gewünschte Kochstufe erreicht ist.

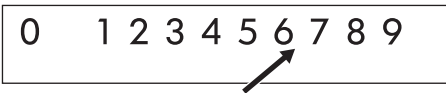

Ⓞ Bräterzone ein- und ausschalten

Zum Einschalten der Bräterzone 1-2 Sekunden lang berühren. Zum Ausschalten des äußeren Heizkreises den Vorgang wiederholen.

i Vor dem Einschalten der Bräterzone muss zunächst der innere Heizkreis eingeschaltet werden.

Ⓞ Ein- und Ausschalten der äußeren Heizkreise

Schalten Sie vor dem Einschalten des äußeren Heizkreises zunächst den inneren Heizkreis ein, indem Sie 1 - 2 Sekunden lang berühren. Wenn Sie weitere äußere Heizkreise einschalten möchten, berühren Sie das Sensorfeld nochmals. Die entsprechende Kontrolllampe leuchtet auf. Zum Ausschalten der äußeren Heizkreise den Vorgang wiederholen.



⌚ Timer verwenden

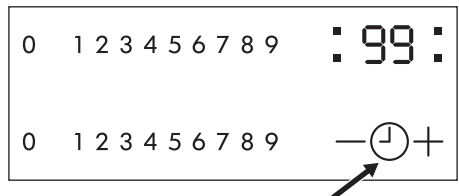

Wiederholt berühren, bis die Kontrolllampe der gewünschten Kochzone auf-

leuchtet. Zum Beispiel der vorderen linken Kochzone.



+ oder **-** des Timers berühren, um die Zeit einzustellen zwischen **00** und **99** Minuten. Wenn die Kontrolllampe nach einigen Sekunden langsamer blinkt, wird die Zeit heruntergezählt. Kochstufen einstellen.

Wenn die Kochstufe eingestellt ist und die eingestellte Zeit vergangen ist, ertönt ein Signalton,  blinkt, und die Kochzone schaltet ab. Ist die Kochzone nicht in Benutzung und ist die eingestellte Zeit vergangen, ertönt ein Signalton, und  blinkt.



 wählen, damit eine Kochzone die Funktion abschaltet, und die Kontrolllampe der ausgewählten Kochzone blinkt schneller. — berühren, und die restliche Zeit wird rückwärts gezählt bis . Die Kontrolllampe erlischt.

STOP+GO

Mit der Funktion Stop+Go werden alle eingeschalteten Kochzonen auf die niedrigste Kochstufe () geschaltet.

Ist Stop+Go eingeschaltet, lässt sich die Kochstufe nicht ändern.



Die Funktion Stop+Go unterbricht nicht die Timer-Funktion.

- Berühren Sie zum Einschalten dieser Funktion . Das Symbol  leuchtet auf.
- Berühren Sie zum Ausschalten dieser Funktion . Die zuvor ausgewählte Kochstufe wird eingestellt.

Tastenverriegelung

Wenn die Kochzonen in Betrieb sind, können Sie zwar das Bedienfeld verriegeln, jedoch nicht das Sensorfeld . So wird verhindert, dass die Kochstufe versehentlich geändert wird.

Stellen Sie zuerst die Kochstufe ein.

Berühren Sie  zum Einschalten der Funktion. Das Symbol  wird 4 Sekunden lang angezeigt.

Der Timer bleibt eingeschaltet.





Berühren Sie  zum Ausschalten der Funktion. Die zuvor ausgewählte Kochstufe wird eingestellt.

Diese Funktion wird deaktiviert, sobald das Gerät ausgeschaltet wird.





Die Kindersicherung

Diese Funktion verhindert eine versehentliche Bedienung des Geräts.





Einschalten der Kindersicherung

- Schalten Sie das Gerät mit  ein. **Stellen Sie keine Kochstufe ein.**
- Berühren Sie 4 Sekunden lang . Das Symbol  leuchtet auf.
- Schalten Sie das Gerät mit  aus.

Ausschalten der Kindersicherung



- Schalten Sie das Gerät mit  ein. **Stellen Sie keine Kochstufe ein.** Berühren Sie 4 Sekunden lang . Das Symbol  leuchtet auf.
- Schalten Sie das Gerät mit  aus.



Ausschalten der Kindersicherung für einen einzelnen Kochvorgang

- Schalten Sie das Gerät mit  ein. Das Symbol  leuchtet auf.
- Berühren Sie 4 Sekunden lang . **Stellen Sie die Kochstufe innerhalb von 10 Sekunden ein.** Das Gerät kann jetzt benutzt werden.
- Nachdem das Gerät mit  ausgeschaltet wurde, ist die Kindersicherung wieder in Betrieb.

Automatische Abschaltung

Diese Funktion schaltet das Kochfeld automatisch ab, wenn:

- alle Kochzonen abgeschaltet sind.
- nach dem Einschalten des Kochfelds keine Kochstufe gewählt wird.
- ein Sensorfeld durch einen Gegenstand (z.B. einen Topf oder einen Lappen) verdeckt wird, und zwar länger als 10 Sekunden.
- wenn Sie nach einer bestimmten Zeit eine Kochzone nicht ausschalten, oder wenn Sie die Kochstufe nicht ändern, oder wenn es zu einer Überhitzung kommt (d.h. wenn eine Pfanne leer kocht). Das Symbol  leuchtet auf. Vor der erneuten Benutzung müssen Sie die Kochzone auf  stellen.

Kochstufe	Automatische Abschaltung nach
 - 	6 Stunden

Kochstufe	Automatische Abschaltung nach
3 - 4	5 Stunden
5	4 Stunden

Kochstufe	Automatische Abschaltung nach
6 - 9	1,5 Stunden

Praktische Tipps und Hinweise

i Wenn eine Kochzone eingeschaltet wird, ertönt manchmal ein kurzes Summen. Dieses Summen ist typisch für die Kochzonen eines Glaskeramik-Kochfelds. Es bedeutet nicht, dass das Gerät nicht ordnungsgemäß arbeitet oder dass sich die Lebensdauer des Gerätes verringert.

Energiesparen

- Töpfe, wenn möglich, immer mit dem Deckel verschließen.

- Kochgeschirr vor dem Einschalten der Kochplatte aufsetzen.
- Der Boden des Kochgeschirrs sollte so dick und plan wie möglich sein.
- Kochzonen vor Ende der Garzeit ausschalten, um die Restwärme zu nutzen
- Topfboden und Kochzone sollten gleich groß sein.

Reinigung und Pflege

⚠ **Warnung!** Schalten Sie das Gerät vor dem Reinigen aus und lassen Sie es abkühlen.

⚠ **Warnung!** Aus Sicherheitsgründen darf das Gerät nicht mit einem Dampfstrahl- oder Hochdruckreiniger gereinigt werden.

⚠ **Warnung!** Scharfe Gegenstände und scheuernde Reinigungsmittel beschädigen das Gerät. Nach jedem Gebrauch das Gerät mit Wasser und Geschirrspülmittel reinigen und Rückstände entfernen. Auch die Reste des Reinigungsmittels entfernen!



i Kratzer oder dunkle Flecken in der Glaskeramik, die sich nicht mehr entfernen lassen, beeinträchtigen die Funktion des Gerätes nicht.

Entfernen von Speiseresten und hartnäckigen Flecken:

1. Zuckerhaltige Speiserückstände sowie Reste von Kunststoffen oder Alufolie sofort mit einem Reinigungsschaber entfernen (wird nicht mit dem Gerät mitgeliefert). Den Reinigungsschaber schräg zur Glaskeramikfläche ansetzen und Rückstände durch Schaben über die Oberfläche entfernen. Gerät mit einem feuchten Tuch und etwas Spülmittel abwischen. Gerät zuletzt mit einem sauberen Tuch trockenreiben.
2. Kalk- und Wasserränder, Fettspritzer und metallisch schimmernde Verfärbungen nach dem Abkühlen des Gerätes können mit einem handelsüblichen Glaskeramik- oder Edelstahlreiniger entfernt werden.

Was tun, wenn ...

Problem	Mögliche Ursache	Abhilfe
Die Kochzonen lassen sich nicht einschalten	Seit dem Einschalten der Kochzone sind mehr als 10 Sekunden vergangen.	Schalten Sie das Gerät wieder ein.







Problem	Mögliche Ursache	Abhilfe
oder funktionieren nicht.	Die Kindersicherung oder die Tastenverriegelung  ist eingeschaltet.	Schalten Sie die Kindersicherung aus (siehe Kapitel „Kindersicherung“ oder „Tasterverriegelung“).
	Mehrere Sensorfelder wurden gleichzeitig berührt.	Berühren Sie nur ein einzelnes Sensorfeld.
Ein Signalton ertönt, das Gerät schaltet ab.	Ein oder mehrere Sensorfeld(er) sind länger als 10 Sekunden bedeckt.	Legen Sie das Sensorfeld frei.
Die Restwärme-Anzeige leuchtet nicht.	Die Kochzone ist nur kurz in Betrieb gewesen und daher nicht heiß.	Sollte die Kochzone eigentlich heiß sein, wenden Sie sich bitte an den Kundendienst.
Das Symbol  und eine Zahl erscheinen auf der Kochstufenanzeige.	Fehler in der Elektronik.	Gerät einige Minuten vom Netz trennen (Sicherung der Hausinstallation herausnehmen). Wird nach dem Einschalten  erneut angezeigt, kontaktieren Sie bitte den Kundendienst.

Versuchen Sie, die Ursache des Problems herauszufinden und das Problem selbst zu beheben. Wenn Sie das Problem nicht selbst lösen können, wenden Sie sich an den Händler oder Kundendienst.

 Wenn Sie das Gerät falsch bedient haben oder es nicht von einer autorisierten Fachkraft angeschlossen wurde, kann auch während der Garantiezeit für den Besuch eines Kundendiensttechnikers oder Händlers eine Gebühr anfallen.

Technische Daten

Typenschild

<p>Made in Germany © Inter IKEA Systems B.V. 1999</p> <p>702.228.18</p> <p>PQM 21552 </p>	<p>Model DAGLIG Typ 58 HAD 56 AO 7,1KW</p> <p>PNC 949 594 312 00 S NO 220V-240V AC 50-60 Hz</p> <div style="display: flex; justify-content: space-around; align-items: center;">       </div> <p>DGT</p>
---	---

Die Grafik oben stellt das Typenschild des Gerätes dar (ohne die Seriennummer, da diese dynamisch während des Produktionsvorgangs erzeugt wird), das sich an der Gehäuseunterseite befindet.

Sehr geehrter Kunde: bitte kleben Sie hier an dieser Stelle den Aufkleber auf, den Sie im Kunststoffbeipack in der Verpackung des Kochfeldes finden. Anhand dieses Aufklebers lässt sich Ihr Kochfeld genau identifizieren. So können wir Ihnen besser helfen, wenn Sie sich in Zukunft mit Fragen an uns wenden. Wir bedanken uns für Ihre Unterstützung!

Montage

Der Hersteller übernimmt keinerlei Haftung für Verletzungen von Personen oder Tieren oder für Schäden an Eigentum, wenn dies auf die Nichteinhaltung der folgenden Bedingungen zurückzuführen ist.

⚠ Vorsicht! Beachten Sie bei der Installation die Montageanleitung.

⚠ Warnung! Die Montage muss sich nach den im Einsatzland geltenden Gesetze, Verordnungen, Richtlinien und Normen richten! (Sicherheitsbestimmungen und Vorschriften für Elektrik/Elektronik, sach- und ordnungsgemäßes Recycling etc.)!

⚠ Warnung! Das Gerät muss geerdet sein!

⚠ Warnung! Es besteht Verletzungsfahr durch elektrischen Strom.

- Die Netzanschlussklemme liegt an Spannung.
- Netzanschlussklemme spannungsfrei machen.
- Lockere und unsachgemäße Steckverbindungen können die Klemme überhitzen.
- Die Klemmverbindungen müssen fachgerecht ausgeführt werden.
- Kabel zugentlasten.
- Befolgen Sie die Anweisungen auf dem Anschlussdiagramm (es befindet sich unter der Gehäuseoberfläche des Kochfelds).

Wichtig! Die Mindestabstände zu anderen Geräten und Küchenschränken oder anderen Möbelstücken sind, wie in der Montageanleitung beschrieben, einzuhalten.

Befindet sich unter dem Kochfeld kein Backofen, setzen Sie eine Trennwand mit einem Mindestabstand von 20 mm von der Unterseite des Kochfelds ein.

Tragen Sie zwischen dem Gerät und der Arbeitsplatte keine Silikon-Dichtungsmasse auf. Installieren Sie das Gerät nicht direkt neben Türen und unter Fenstern, da bei geöffneten Türen und Fenstern heißes Kochgeschirr durch den Zug von den Kochstellen herunter geweht werden kann.

Das Gerät darf nur von einem Servicetechniker einer autorisierten Kundendienststelle aufgestellt, angeschlossen oder repariert werden. Dabei dürfen ausschließlich Originalersatzteile verwendet werden.

Elektrischer Anschluss

Kontrollieren Sie vor dem ersten Einschalten, dass die auf dem Typenschild des Gerätes angegebene Nennspannung mit der aktuell verfügbaren Spannung identisch ist. Prüfen Sie auch die Leistungsaufnahme des Gerätes und stellen Sie sicher, dass das Kabel für den Anschluss des Gerätes korrekt ausgelegt ist (näheres siehe den Abschnitt "Technische Daten").

Das Typenschild ist unten am Kochfeldgehäuse angebracht.

Das Gerät wird ohne Netzkabel geliefert. Bitte besorgen Sie sich das passende Kabel beim Fachhändler. Bei einem ein- oder zweiphasigen Anschluss muss ein Netzkabel des Typs H05 BB-F/H05V2V2-F Tmax 90 °C (oder höher) verwendet werden.

Das Gerät eignet sich ideal für den Anschluss an eine Netzversorgung mit AC 230 V, AC220V~ oder AC240V~ 50Hz.

In der Festverdrahtung muss sich eine Vorrichtung für eine Trennung des Gerätes befinden. Schließen Sie das Gerät mit einer Vorrichtung an die Netzversorgung an, die es ermöglicht, an allen Polen von der Netzversorgung abzuklemmen. Die Kontaktöffnungsbreite muss dabei mindestens 3 mm betragen, d.h. es muss ein automatischer Leitungs-Ausschalter, ein Masseunterbrecher oder eine Sicherung sein.

Befolgen Sie für den Anschluss des Gerätes und die Anschlussverbindungen die Anweisungen auf dem Anschlussdiagramm (es befindet sich unter der Gehäuseoberfläche des Kochfelds).

Das Erdungskabel ist an einen Anschluss angeschlossen, der mit dem Symbol  markiert ist, und muss länger als die stromführenden Kabel sein. Ziehen Sie die Anschlussschrauben gut fest! Sichern Sie das Anschlusskabel mit dem Netzkabelhalter und schließen Sie die Abdeckung mit leichtem Druck (sie rastet ein).

⚠ Warnung! Prüfen Sie nach dem Anschluss an die Netzversorgung, dass alle Kochzonen betriebsbereit sind, indem Sie kurz nacheinander an allen Kochzonen die maximale Leistung einstellen.



Umwelttipps

Das Symbol  auf dem Produkt oder seiner Verpackung weist darauf hin, dass dieses Produkt nicht als normaler Haushaltsabfall zu behandeln ist, sondern an einem Sammelpunkt für das Recycling von elektrischen und elektronischen Geräten abgegeben werden muss. Durch Ihren Beitrag zum korrekten Entsorgen dieses Produkts schützen Sie die Umwelt und die Gesundheit Ihrer Mitmenschen. Umwelt und Gesundheit werden durch falsches Entsorgen gefährdet. Weitere Informationen über das Recycling dieses Produkts erhalten Sie von Ihrer Gemeinde, Ihrer Müllabfuhr oder dem Geschäft, in dem Sie das Produkt gekauft haben.

Verpackungsmaterialien

Die Materialien mit dem Symbol  sind wiederverwertbar. Bitte entsorgen Sie das Verpackungsmaterial in geeigneten Recycling-Sammelbehältern.

Vor der Entsorgung des Gerätes

⚠ Warnung! Bitte führen Sie vor der Entsorgung des Gerätes folgende Schritte durch:

- Ziehen Sie den Netzstecker aus der Steckdose.
- Schneiden Sie das Netzkabel ab und entsorgen Sie es.

IKEA GARANTIE

Wie lang ist die IKEA Garantie gültig?

Diese Garantie ist für (5) fünf Jahre gültig ab dem Originalkaufdatum Ihres Gerätes bei IKEA; sollte das Gerät die Bezeichnung "LAGAN" tragen, gilt die Garantie in diesem Fall nur (2) zwei Jahre. Als Kaufnachweis ist der Originalkassenbon oder die Originalrechnung erforderlich. Werden im Rahmen der Garantie Arbeiten ausgeführt, so verlängert sich dadurch die Garantiezeit weder für das Gerät noch für die neuen Teile.

Welche Geräte sind nicht durch die IKEA (5) Fünfjahresgarantie abgedeckt?

Die Geräte-Serie LAGAN und alle Geräte, die vor dem 1. August 2007 bei IKEA gekauft wurden.

Wer übernimmt den Kundendienst?

Der IKEA Kundendienst wird diesen Service über seinen eigenen Kundendienst oder über ein autorisiertes Partner-Netzwerk durchführen lassen.

Was deckt die Garantie ab?

Die Garantie deckt Material- und Produktionsfehler ab. Sie gilt ab dem Datum, an dem das Elektrogerät bei IKEA gekauft wurde. Diese Garantie gilt nur für private Haushalte. Die Ausnahmen sind unter der Rubrik "Was ist nicht durch diese Garantie abgedeckt?" beschrieben. Innerhalb des Garantiezeitraums werden die Kosten zur Behebung eines Fehlers wie Reparaturen, Ersatzteile, Arbeitszeit und Fahrtkosten abgedeckt, vorausgesetzt, dass das Gerät ohne besonderen Kostenaufwand für die Reparatur zugänglich ist und dass der Fehler direkt auf einen Konstruktionsfehler oder einen Materialfehler zurückgeht, der durch die Garantie abgedeckt ist. Bei diesen Bedingungen gelten die EU-Richtlinien (Nr. 99/44/EG) und die entsprechenden gesetzlichen Vorschriften. Teile, die ersetzt wurden, gehen in das Eigentum von IKEA über.

Was wird IKEA zur Lösung des Problems tun?

IKEA hat Kundendienste, die das Produkt untersuchen und eigenständig entscheiden, ob das Problem durch die Garantie abgedeckt ist oder nicht. Wenn entschieden wird, dass der Fall unter die Garantie fällt, repariert der IKEA Kundendienst oder ein autorisierter Service-Partner über seinen eigenen Service eigenständig das defekte Produkt, oder sie ersetzen es durch ein gleiches oder durch ein gleichwertiges Produkt.

Was ist nicht durch diese Garantie abgedeckt?

- Der normale Verschleiß.
- Bewusste oder durch Fahrlässigkeit entstandene Schäden, die durch eine Missachtung der Bedienungsanweisung, eine unsachgemäße Installation oder durch den Anschluss an eine falsche Spannung, sowie Schäden, die durch eine chemische oder elektrochemische Reaktion (Rost, Korrosion oder Wasserschäden eingeschlossen - aber nicht darauf beschränkt) - Schäden, die durch übermäßigen Kalk in der Wasserzuleitung entstanden sind, und Schäden, die durch ungewöhnliche Umweltbedingungen entstanden sind.
- Verbrauchsgüter wie Batterien und Lampen.
- Nicht-funktionale und dekorative Teile, die den normalen Betrieb des Gerätes nicht beeinträchtigen, einschließlich Kratzer und möglicher Farbunterschiede.
- Versehentliche Beschädigung durch Fremdoobjekte der Substanzen und Reinigung oder Loslösen von Filtern, Drainagesystemen oder Reinigungsmittelschubladen.

- Beschädigung folgender Teile: Glaskeramik, Zubehör, Geschirr und Besteckkörbe, Zuleitungen und Drainageschläuche-/rohre, Lampen und Lampenabdeckungen, Knöpfe/Wählschalter, Gehäuse und Teile des Gehäuses; es sei denn, es kann nachgewiesen werden, dass diese Schäden durch Produktionsfehler verursacht wurden.
- Fälle, in denen bei einem Besuch des Kundendienstes kein Fehler gefunden werden konnte.
- Reparaturen, die nicht durch unser autorisiertes Kundendienstpersonal und/oder das autorisierte Kundendienstpersonal unserer Vertragspartner ausgeführt wurden, oder Fälle, in denen keine Originalteile verwendet wurden.
- Reparaturen, die durch fehlerhafte und nicht gemäß der Anleitung durchgeführte Installation verursacht wurden.
- Die Nutzung des Gerätes in einer professionellen Art und Weise, d.h. nicht im privaten Haushalt.
- Transportschäden. Wenn ein Kunde das Produkt nach Hause oder an eine andere Adresse transportiert, haftet IKEA nicht für Schäden, die während dieses Transports entstehen. Liefert IKEA das Produkt an die Lieferadresse des Kunden aus, dann sind Schäden, die während der Auslieferung des Produktes entstehen, von der Garantie abgedeckt.
- Die Kosten zur Durchführung der Erstinstallation des IKEA Gerätes. Falls der IKEA Kundendienst oder sein autorisierter Service-Partner das Gerät als Garantiefall instandsetzt oder ersetzt, installiert der Kundendienst oder sein autorisierter Service-Partner bei Bedarf das Gerät auch wieder oder er installiert das Ersatzgerät.

Diese Einschränkung gilt nicht für fehlerfreie Arbeiten, die von qualifiziertem Fachpersonal durchgeführt wurden, um das Gerät an den technischen Sicherheitsstandard eines anderen EU-Landes anzupassen.

Wie gilt die geltende Gesetzgebung des Landes

Die IKEA Garantie gibt Ihnen spezielle gesetzliche Rechte, die alle lokalen gesetzlichen Anforderungen abdecken oder übertreffen, die einer Änderung von Land zu Land unterworfen sind.

Gültigkeitsbereich

Für Geräte, die in einem EU-Land gekauft und in ein anderes EU-Land mitgenommen werden, stehen die Kundendienstleistungen im Rahmen der Garantiebedingungen bereit, die im neuen Land gültig sind. Eine Verpflichtung, Dienstleistungen im Rahmen der Garantie auszuführen, besteht nur dann, wenn:

- das Gerät den technischen Spezifikationen des Landes, in dem der Garantieanspruch gemacht wird, entspricht, und es in Übereinstimmung mit diesen technischen Spezifikationen des Landes installiert wurde;
- das Gerät in Übereinstimmung mit den Montageanleitungen und den Sicherheitsinformationen im Benutzerhandbuch installiert wurde und diesen Anleitungen und Informationen entspricht.

Der spezielle Kundendienst (Service) für IKEA Geräte:

Bitte zögern Sie nicht, den speziellen IKEA Kundendienst (Service) zu kontaktieren für:

1. einen Anspruch unter dieser Garantie;
2. die Bitte um Klärung von Fragen zur Installation des IKEA Gerätes im speziellen IKEA Küchenmöbel. Der Kundendienst kann keine Fragen beantworten zu:
 - der gesamten IKEA Kücheninstallation;
 - Anschlüsse an die Elektrik (falls das Gerät ohne Netzkabel und Stecker kommt), Anschlüsse an Wasser und Gas, da diese Arbeiten von einem autorisierten Kundendiensttechniker ausgeführt werden müssen.
3. die Bitte um Klärung von Fragen zu Inhalten des Benutzerhandbuchs und zu Spezifikationen des IKEA Geräts.

Um sicherzustellen, dass wir Sie stets optimal unterstützen, lesen Sie bitte die Montageanleitung und/oder den Bedienungsanleitungsabschnitt dieser Broschüre durch, bevor Sie sich an uns wenden.

Wie können Sie uns erreichen, wenn Sie uns benötigen?



Auf der letzten Seite dieser Broschüre finden Sie eine vollständige Liste mit offiziellen IKEA Kundendienststellen und den jeweiligen nationalen Telefonnummern.

Wichtig! Damit Sie bei Fragen rasch die zuständige Stelle erreichen, empfehlen wir Ihnen, die am Ende dieser Broschüre aufgelisteten speziellen Telefonnummern zu benutzen. Beziehen Sie sich bitte stets auf die Telefonnummern, die in der Broschüre

zu dem jeweiligen Gerät aufgelistet sind, zu dem Sie Fragen haben. Bevor Sie uns anrufen, sollten Sie die IKEA-Artikelnummer (den 8-stelligen Zifferncode) Ihres Gerätes zur Hand haben.

Wichtig! BITTE BEWAHREN SIE DEN

KAUFBELEG AUF! Er ist Ihr Kaufnachweis und für einen Garantieanspruch unerlässlich. Bitte beachten Sie, dass auf diesem Kaufbeleg auch die IKEA Artikelbezeichnung und die Nummer (der 8-stellige Zifferncode) für jedes der Geräte, die Sie gekauft haben, vermerkt sind.

Benötigen Sie zusätzlich Hilfe?

Für alle weiteren Fragen, die sich nicht auf den Kundendienst Ihres Gerätes beziehen, wenden Sie sich bitte an das Call Center der nächsten IKEA-Einrichtung. Wir empfehlen Ihnen, die Dokumentation des Geräts sorgfältig durchzulesen, bevor Sie uns kontaktieren.

Sommaire

Consignes de sécurité	27	Caracteristiques techniques	34
Description de l'appareil	29	Installation	34
Utilisation quotidienne	30	En matière de protection de l'environnement	36
Conseils utiles	32	GARANTIE IKEA - FRANCE	36
Entretien et nettoyage	32		
En cas d'anomalie de fonctionnement	33		

Sous réserve de modifications.

⚠️ Consignes de sécurité

i Pour votre sécurité et garantir une bonne utilisation de l'appareil, lisez attentivement cette notice d'utilisation, ainsi que les conseils et avertissements, avant d'installer et d'utiliser l'appareil pour la première fois. Conservez cette notice d'utilisation avec l'appareil. Si l'appareil devait être vendu ou cédé à une autre personne, assurez-vous que la notice d'utilisation l'accompagne, afin que le nouvel utilisateur soit correctement informé du fonctionnement de celui-ci et des avertissements s'y rapportant. Pour éviter toute erreur ou accident, veillez à ce que toute personne utilisant l'appareil connaisse bien son fonctionnement et ses options de sécurité.

Utilisation réglementaire

- Ne laissez pas l'appareil sans surveillance en cours de fonctionnement.
- Cet appareil est exclusivement destiné à un usage domestique.
- L'appareil ne peut en aucun cas servir de plan de travail ou de support.
- Ne posez pas ou ne stockez pas des liquides ou des matériaux inflammables ou bien des objets susceptibles de fondre (plastique, aluminium) dans ou à proximité de l'appareil.
- Soyez prudent lorsque vous utilisez un appareil électrique à fil à proximité de votre table de cuisson. Veillez à ce que le cordon d'alimentation d'autres appareils n'entrent pas en contact avec la table de cuisson ou des récipients chauds, ou ne se coincent pas sous la table de cuisson.

- N'essayez en aucun cas de réparer le lave-vaisselle par vous-même, sous peine de vous blesser ou d'endommager l'appareil. Si besoin, contactez le Service Après-vente (reportez-vous au chapitre "Service").

Sécurité des enfants

- Cet appareil a été conçu pour être utilisé par des adultes. Veillez à ce que les enfants n'y touchent pas et ne l'utilisent pas comme un jouet.
- Ne laissez pas les emballages à portée de main des enfants. Ils pourraient s'asphyxier.
- Tenez les enfants éloignés de l'appareil pendant son fonctionnement.

⚠️ Avertissement La sécurité enfants empêche l'utilisation accidentelle ou involontaire de l'appareil.

Consignes générales de sécurité

- Cet appareil n'est pas destiné à être utilisé par des enfants ou des personnes dont les capacités physiques, sensorielles ou mentales, ou le manque d'expérience et de connaissances les empêchent d'utiliser l'appareil sans risque lorsqu'ils sont sans surveillance ou en l'absence d'instructions d'une personne responsable qui puisse leur assurer une utilisation de l'appareil sans danger.

Installation

- Vérifiez que l'appareil n'a pas été endommagé pendant le transport. Ne branchez jamais un appareil endommagé. Si besoin, contactez le service après-vente (reportez-vous au chapitre "Service après-vente").
- Les opérations d'installation, de branchement et de réparation ne doivent être effectuées que par un professionnel agréé. N'utilisez que des pièces d'origine.
- Les appareils encastrables ne peuvent être mis en fonctionnement qu'après avoir été installés dans des meubles et des plans de travail homologués et adaptés.
- Ne modifiez pas ou n'essayez pas de modifier les caractéristiques de cet appareil. Cela représenterait un danger pour vous.

⚠ Avertissement Les instructions de branchement électrique et au gaz doivent être scrupuleusement respectées.

- N'installez pas l'appareil s'il a été endommagé pendant le transport.

Sécurité durant l'utilisation

- Retirez tous les emballages, les étiquettes (sauf la plaque signalétique) et les films protecteurs de l'appareil avant de l'utiliser pour la première fois.
- **Attention ! Risque d'incendie !** Surveillez attentivement la cuisson lors de friture dans l'huile ou la graisse : les graisses surchauffées s'enflamment facilement.
- Mettre les zones de cuisson hors fonctionnement après chaque utilisation.
- Risque de brûlures ! Ne posez aucun objet contenant du métal, comme les couteaux, fourchettes, cuillères et couvercles de casseroles sur le plan de cuisson. Ils risqueraient de chauffer.

⚠ Avertissement En cas d'apparition de fissures sur la surface vitrocéramique, mettez l'appareil à l'arrêt pour éviter tout

risque de choc électrique et contactez le Service Après-vente (reportez-vous au chapitre "Service").

⚠ Avertissement N'utilisez en aucun cas l'appareil avec les mains mouillées ; essuyez soigneusement tout liquide présent sur le bandeau de commandes. La présence de liquide sur le bandeau de commande peut entraver le bon fonctionnement des touches.

Pour éviter d'endommager l'appareil

- Évitez de laisser tomber quoi que ce soit sur la surface vitrocéramique. Un choc ponctuel, comme par exemple la chute d'une salière, peut provoquer une fissure ou une cassure du verre.
- N'utilisez pas de récipients en fonte, ni de récipients dont le fond est endommagé et rugueux. Ils risqueraient de rayer la table de cuisson.
- Ne faites pas "brûler" les récipients et ne laissez pas le contenu s'évaporer en totalité. Cela peut entraîner des dégâts permanents des récipients et de la table de cuisson.
- Ne placez pas de plats de cuisson vides sur les zones de cuisson et ne mettez pas ces dernières en fonctionnement sans récipient.
- Ne recouvrez aucune partie de l'appareil avec du papier aluminium. Ne placez pas d'objet en matière plastique ou autres matériaux susceptibles de fondre sur l'appareil.

Conseils relatifs à l'acrylamide

Important Selon les connaissances scientifiques les plus récentes, faire brunir les aliments de manière intensive, en particulier les produits contenant de l'amidon, peut nuire à la santé à cause de l'acrylamide. C'est pourquoi nous vous recommandons de faire cuire les aliments à basse température et de ne pas trop les faire brunir.

Description de l'appareil

Description de la table de cuisson

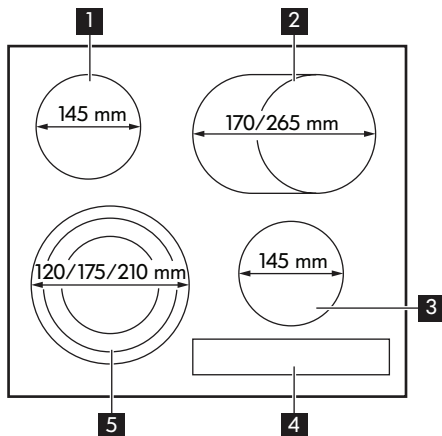

- 1** Zone de cuisson simple à 1 200 W
- 2** Zone de cuisson ovale polyvalente 1 500/2 400 W
- 3** Zone de cuisson simple à 1 200 W
- 4** Bandeau de commande
- 5** Zone de cuisson à triple circuit 800/1 600/2 300 W

Description du bandeau de commande

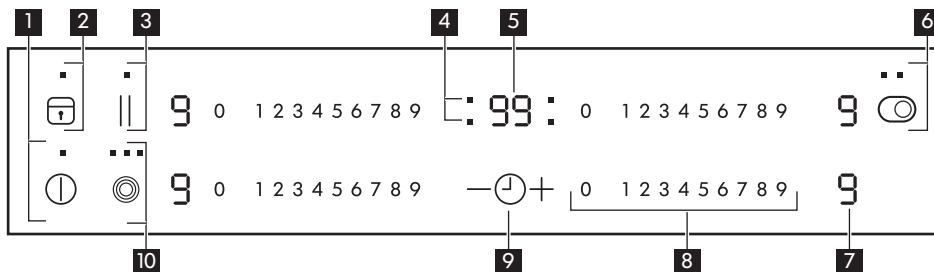

- 1** pour allumer ou éteindre la table de cuisson
- 2** pour activer ou désactiver le verrouillage ou la sécurité enfants
- 3** Pour activer la fonction Stop+Go
- 4** Voyants de minuteur des zones de cuisson
- 5** Affichage du minuteur : **00** à **99** minutes
- 6** pour activer la zone de cuisson ovale polyvalente
- 7** Affichage du niveau de cuisson : , de à
- 8** Bandeau de sélection des niveaux de cuisson
- 9** pour augmenter ou pour diminuer la durée du minuteur
- 10** pour activer les circuits extérieurs

Touches sensibles et affichages

La table de cuisson est commandée à l'aide de touches sensibles. La sélection d'une fonction est confirmée via un affichage et un signal sonore bref.

Indicateur du niveau de cuisson	Description
	Une anomalie s'est produite
	Une zone de cuisson est encore chaude
	La fonction Sécurité enfants ou Verrouillage est activée
	La fonction d'arrêt automatique est activée

Indicateur du niveau de cuisson	Description
	Le symbole Stop+Go est allumé

Voyant de chaleur résiduelle

⚠ Avertissement La chaleur résiduelle peut être source de brûlures ! Une fois l'appareil mis à l'arrêt, les zones de cuisson se refroidissent au bout d'un certain temps. Surveillez le voyant de chaleur résiduelle

Vous pouvez utiliser la chaleur résiduelle pour faire fondre des ingrédients ou pour conserver les aliments au chaud.

Utilisation quotidienne

⌚ Mise en fonctionnement et mise à l'arrêt

Appuyez sur pendant 2 secondes pour mettre l'appareil en fonctionnement ou à l'arrêt.

Régler le niveau de cuisson

Effleurez le bandeau de commandes au niveau de la position du niveau de cuisson désiré. Corrigez-le au besoin en effleurant une autre position, à droite ou à gauche. Ne relâchez pas la pression tant que le niveau de cuisson souhaité n'est pas atteint.

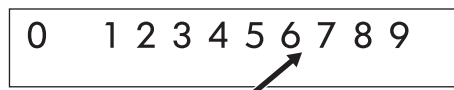

⊙ Mise en fonctionnement et mise à l'arrêt de la zone de cuisson ovale

Pour activer la zone de cuisson, appuyez sur la touche pendant 1 à 2 secondes. Pour désactiver le circuit de cuisson extérieur, procédez de la même façon.

i Avant d'activer un circuit extérieur d'une zone de cuisson, activez d'abord le circuit intérieur correspondant.

⊙ Activation/désactivation des circuits extérieurs

Activez le circuit intérieur avant d'activer les circuits extérieurs en appuyant sur pendant 1 à 2 secondes. Pour activer plus de circuits extérieurs, appuyez de nouveau sur la même touche sensitive. Le voyant suivant s'allume. Répétez cette procédure pour désactiver les circuits extérieurs.

⌚ Utilisation du minuteur

Appuyez à plusieurs reprises sur jusqu'à ce que le voyant de la zone de cuisson sou-

haitée s'allume. Par exemple, pour la zone de cuisson avant gauche.

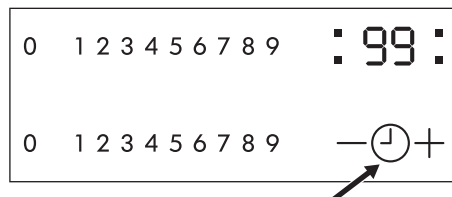

Appuyez sur la touche \oplus ou \ominus du minuteur pour sélectionner un temps compris entre **00** et **99** minutes. Dès que l'indicateur se met à clignoter plus lentement, cela signifie que le compte à rebours a commencé. Réglez le niveau de cuisson.

Si le niveau de cuisson est réglé et que le temps sélectionné est écoulé, un signal sonore retentit, **00** clignote et la zone de cuisson s'éteint. Si la zone de cuisson n'est pas utilisée et que le temps sélectionné est écoulé, un signal sonore retentit et **00** clignote.

Sélectionnez \odot d'une zone de cuisson pour désactiver la fonction ; l'indicateur de la zone de cuisson sélectionnée se met à clignoter plus rapidement. Appuyez sur \ominus et le compte à rebours du temps restant s'effectue jusqu'à **00**. Le voyant s'éteint.

STOP+GO

La fonction Stop+Go permet de basculer simultanément toutes les zones de cuisson actives sur le niveau de cuisson le plus bas (**0**).

Lorsque la fonction Stop+Go est en cours, vous ne pouvez pas modifier le niveau de cuisson.

La fonction Stop+Go ne désactive pas le minuteur.

- Pour activer cette fonction, appuyez sur \parallel . Le symbole **0** s'allume.
- Pour désactiver cette fonction, appuyez sur \parallel . Le niveau de cuisson précédent s'allume.

Verrouillage

Lorsque vous utilisez les zones de cuisson, vous pouvez verrouiller le bandeau de commande, à l'exception de la touche \odot . Vous éviterez ainsi une modification accidentelle du réglage du niveau de cuisson. Réglez d'abord le niveau de cuisson.

Pour activer cette fonction, appuyez sur \boxplus . Le symbole **L** s'allume pendant 4 secondes.

Le minuteur reste activé.

Pour désactiver cette fonction, appuyez sur \boxminus . Le niveau de cuisson précédent s'allume.

Lorsque vous mettez à l'arrêt l'appareil, cette fonction est désactivée.

Sécurité enfants

Cette fonction permet d'éviter une utilisation involontaire de l'appareil.

Pour activer le dispositif de sécurité enfants

- Mettez en fonctionnement l'appareil en appuyant sur \odot . **Ne sélectionnez pas de réglage de niveau de cuisson.**
- Appuyez sur \boxplus pendant 4 secondes. Le symbole **L** s'allume.
- Mettez à l'arrêt l'appareil en appuyant sur \odot .

Pour désactiver le dispositif de sécurité enfants

- Allumez l'appareil en appuyant sur \odot . **Ne sélectionnez pas de réglage de niveau de cuisson.** Appuyez sur \boxminus pendant 4 secondes. Le symbole **L** s'allume.
- Éteignez l'appareil en appuyant sur \odot .



Pour désactiver la sécurité enfants le temps d'une cuisson





- Mettez en fonctionnement l'appareil en appuyant sur \odot . Le symbole **L** s'allume.
- Appuyez sur \boxplus pendant 4 secondes. **Réglez le niveau de cuisson dans les 10 secondes qui suivent.** Vous pouvez utiliser l'appareil.
- Lorsque vous désactivez l'appareil en appuyant sur \odot , la sécurité enfants fonctionne à nouveau.

Mise à l'arrêt automatique

Cette fonction met la table de cuisson automatiquement à l'arrêt si :

- toutes les zones de cuisson sont éteintes.
- vous ne réglez pas le niveau de cuisson après avoir mis la table de cuisson en fonctionnement.

- vous avez posé un objet (casserole, chiffon, etc.) sur une touche sensitive pendant plus de 10 secondes.
- vous ne mettez pas la zone de cuisson à l'arrêt au bout d'un certain temps, ou si vous ne modifiez pas le niveau de cuisson, ou en cas de surchauffe (par exemple, en cas de cuisson à vide). Le symbole  s'allume. Avant de réutiliser la zone de cuisson, remettez-la sur et laissez-la refroidir .

Niveau de cuisson	Mise à l'arrêt automatique après
	6 heures
	5 heures
	4 heures
	1 heure et demie

Conseils utiles

 Lors de l'activation d'une zone de cuisson ou d'une montée en température très rapide, des vibrations peuvent se produire dans le fond de certains récipients suivant la qualité de leur semelle, ce qui génère des bruits. Ces bruits ne sont pas signe de dysfonctionnement de l'appareil et n'ont aucune incidence sur son bon fonctionnement.

Économie d'énergie

- Si possible, recouvrez toujours les récipients avec leur couvercle.

- Déposez toujours le récipient sur la zone de cuisson avant de mettre celle-ci en fonctionnement.
- Celui-ci doit être aussi plat et épais que possible.
- Éteignez le foyer de cuisson avant la fin de la cuisson afin de bénéficier de la chaleur résiduelle
- Veillez à ce que le fond du plat de cuisson corresponde à la dimension de la zone de cuisson.

Entretien et nettoyage

 **Avertissement** Avant de procéder au nettoyage, assurez-vous que toutes les manettes se trouvent sur la position "arrêt", qu'il soit débranché électriquement et qu'il soit complètement refroidi.

 **Avertissement** N'utilisez jamais d'appareil à vapeur ou à haute pression pour nettoyer le four.

 **Avertissement** Les produits de nettoyage agressifs ou abrasifs endommagent l'appareil. Nous vous recommandons d'utiliser exclusivement pour le nettoyage du papier absorbant ou un chiffon, un raclor spécial tables vitrocéramiques, un produit spécifique à l'entretien de surfaces vitrocéramiques. Vous trouverez ces produits spécifiques dans le commerce. Veillez également à

retirer soigneusement toute trace de produit de nettoyage !

 Certaines taches et rayures sur la surface vitrocéramique (qui peuvent être dues à des grains de sable sous les récipients par exemple) ne peuvent pas être éliminées mais ne nuisent pas au bon fonctionnement de la table de cuisson.

Nettoyage des résidus et taches tenaces :

1. Éliminez immédiatement les aliments contenant du sucre, les matières plastiques ou les résidus de papier aluminium qui se sont déposés sur la table de cuisson à l'aide du racloir prévu à cet effet (non fourni avec l'appareil). Tenez le racloir incliné sur la surface vitrocéramique et glissez la lame du racloir pour enlever les salissures tenaces. Nettoyez

l'appareil à l'aide d'un chiffon humide imbibé d'un peu de détergent. Enfin, essuyez et séchez la table de cuisson à l'aide d'un chiffon propre et sec.

2. Nettoyez les salissures telles que les cernes de calcaire, les traces d'eau, les projections de graisse, etc. à l'aide d'un produit de nettoyage spécifique pour vitrocéramique, une fois que la table de cuisson a refroidi.

En cas d'anomalie de fonctionnement







Problème	Cause possible	Solution
Les zones de cuisson ne s'allument pas ou ne fonctionnent pas.	Plus de 10 secondes se sont écoulées depuis la mise sous tension de la table de cuisson.	Remettez l'appareil en marche.
	La fonction Sécurité enfants ou Verrouillage est activée [L].	Désactivez la sécurité enfants (reportez-vous au chapitre « Sécurité enfants » ou « Verrouillage »).
	Vous avez appuyé sur plusieurs touches sensibles simultanément.	N'appuyez que sur une seule touche sensible à la fois.
Un signal sonore retentit, l'appareil se met à l'arrêt.	Une ou plusieurs touches sensibles ont été recouvertes pendant plus de 10 secondes.	Enlevez ce qui recouvre les touches sensibles.
Le voyant de chaleur résiduelle ne s'allume pas.	La zone de cuisson n'est pas chaude car elle n'a fonctionné que peu de temps.	Si la zone de cuisson a eu assez de temps pour chauffer, contactez le service après-vente.
Le symbole [E] et un chiffre apparaissent sur l'affichage du niveau de cuisson.	Panne électronique.	Débranchez l'appareil du secteur pendant quelques minutes (coupez le fusible de l'installation électrique du domicile). Si, après une nouvelle mise sous tension, [E] s'affiche de nouveau, contactez le service après-vente.

Nous vous recommandons vivement de faire les vérifications suivantes sur votre appareil avant de contacter votre Service Après-vente. Il se peut que le problème soit simple et que vous puissiez y remédier vous-même. Si après avoir vérifié ces différents points l'anomalie persiste, contactez votre service après-vente.

i Si un problème résulte d'une erreur de manipulation de la part de l'utilisateur ou si l'installation de l'appareil n'a pas été réalisée par un professionnel qualifié, le déplacement du technicien du service après-vente ou du revendeur peut être facturé même en cours de garantie.

Caracteristiques techniques

Plaque signalétique

<p>Made in Germany © Inter IKEA Systems B.V. 1999</p> <p>702.228.18</p> <p>PQM 21552</p> 	<p>Model DAGLIG Typ 58 HAD 56 AO 7,1kW</p> <p>PNC 949 594 312 00 S NO 220V-240V AC 50-60 Hz</p>       <p>DGT</p>
---	---

La figure ci-dessus illustre la plaque signalétique de l'appareil (sans le numéro de série, qui est créé dynamiquement pendant le processus de production), située sous le boîtier de la table de cuisson.

Cher client, nous vous invitons à apposer sur le côté de l'appareil l'adhésif que vous trouverez dans le sachet en plastique présent dans l'emballage de la table de cuisson. Celui-ci nous permettra d'identifier votre appareil et de mieux vous prêter assistance chaque fois que vous en aurez besoin. Nous vous remercions de bien vouloir prendre en compte cette recommandation !

Installation

Le fabricant ne pourra être tenu pour responsable en cas de dommages corporels ou matériels résultant du non-respect des prescriptions suivantes.

⚠ Attention Consultez les instructions de montage pour l'installation.

⚠ Avertissement Le technicien chargé de l'installation est tenu de respecter la législation, la réglementation, les lignes directrices et les normes en vigueur dans le pays d'utilisation (dispositions relatives à la

sécurité, recyclage conforme et réglementaire, etc.) !

⚠ Avertissement L'appareil doit être raccordé à la terre.

⚠ Avertissement Le courant électrique peut provoquer des blessures.

- La borne d'alimentation est sous tension.
- Mettez la borne d'alimentation hors tension.
- Des connexions desserrées ou incorrectes peuvent être à l'origine d'une surchauffe des bornes.
- Les raccordements par serrage sont du ressort exclusif d'un électricien qualifié.
- Le câble ne doit pas être tendu.
- Conformez-vous au schéma électrique (situé au-dessous de la table de cuisson).

Important Lors du montage, respectez les distances minimum préconisées par rapport à d'autres appareils ou meubles, comme spécifié dans les instructions correspondantes.

Si vous n'installez pas de four sous la table de cuisson, insérez un panneau de séparation à une distance minimum de 20 mm de la partie inférieure de la table de cuisson.

N'utilisez pas de mastic d'étanchéité en silicone entre le plan de travail et l'appareil. Évitez d'installer l'appareil à proximité d'une porte ou d'une fenêtre : vous risqueriez de renverser les récipients lors de l'ouverture de celles-ci.

Les opérations d'installation, de branchement et de réparation ne doivent être effectuées que par un professionnel agréé. En cas d'intervention sur l'appareil, exigez du Service Après-vente les pièces de rechange Certifiées Constructeur.

Branchement électrique

Avant de procéder au raccordement, vérifiez que la tension nominale de l'appareil figurant sur la plaque signalétique correspond à celle de l'installation électrique de l'habitation. Vérifiez également les données de puissance de l'appareil et assurez-vous que le câble est de dimension appropriée (reportez-vous au chapitre "Caractéristiques techniques").

La plaque signalétique est apposée au-dessous de la table de cuisson.

L'appareil n'est pas équipé d'un cordon d'alimentation. Vous pouvez vous le procurer auprès d'un revendeur spécialisé. En cas de raccordement monophasé ou biphasé, utilisez impérativement le câble d'alimentation approprié de type H05 BB-F/H05V2V2-F Tmax 90°C (ou plus).

L'appareil fonctionne parfaitement avec un réseau électrique de AC 230 V, AC220V~ ou AC240V~ 50Hz.

Le dispositif de déconnexion doit obligatoirement être incorporé dans le câblage fixe. Dans le cas d'une installation fixe, le raccordement au réseau doit être effectué par l'intermédiaire d'un interrupteur à coupure omnipolaire, ayant une distance d'ouverture des contacts d'au moins 3 mm, par exemple un coupe-circuit automatique, un disjoncteur différentiel ou des fusibles.

Les raccordements et les lignes de liaison doivent être réalisés conformément au schéma électrique (apposé au-dessous de la table de cuisson).

Le câble de masse est relié à la borne portant le symbole \perp et doit être plus long que les câbles transportant le courant électrique. Serrez à fond les vis des bornes ! Pour terminer, fixez le câble de raccordement et le cordon d'alimentation à l'aide de l'attache pour câbles et appuyez sur le couvercle de façon à le verrouiller.

⚠ Avertissement Dès que l'appareil a été raccordé au secteur, vérifiez que toutes les zones de cuisson fonctionnent en sélectionnant la puissance maximale pendant un court laps de temps.



En matière de protection de l'environnement

Le symbole  sur le produit ou son emballage indique que ce produit ne peut être traité comme déchet ménager. Il doit être remis au point de collecte dédié à cet effet (collecte et recyclage du matériel électrique et électronique).

En procédant à la mise au rebut de l'appareil dans les règles de l'art, nous préservons l'environnement et notre sécurité, s'assurant ainsi que les déchets seront traités dans des conditions optimum. Pour obtenir plus de détails sur le recyclage de ce produit, veuillez prendre contact avec les services de votre commune ou le magasin où vous avez effectué l'achat.

Matériaux d'emballage

Tous les matériaux portant le symbole  sont recyclables. Déposez-les dans une déchetterie prévue à cet effet (renseignez-vous auprès des services de votre commune) pour qu'ils puissent être récupérés et recyclés.

Mise au rebut de l'appareil

 **Avertissement** Pour mettre au rebut l'appareil, procédez comme suit :

- Retirez la fiche de la prise secteur.
- Coupez le câble d'alimentation et mettez-le au rebut.

GARANTIE IKEA - FRANCE

CONTRAT DE GARANTIE ET DE SERVICE APRES-VENTE IKEA

Décret n° 87-1045 relatif à la présentation des écrits constatant les contrats de garantie et de service après-vente (J.O.R.F. du 29 décembre 1987) Préalablement à la signature du bon de commande, le vendeur indiquera à l'acheteur les installations nécessaires pour assurer le branchement de l'appareil selon les règles de l'art.

Numéros de modèle et de série (Reporter ici le numéro d'identification porté sur l'étiquette code barre du produit)

Modèle :

N° de série :

Date d'achat (Reporter ici la date d'achat portée sur votre ticket de caisse) :

Le vendeur est tenu de fournir une marchandise conforme à la commande.

Livraison et mise en service

Livraison à domicile : oui, si demandée par le client (selon modalités définies et mentionnées sur la facture d'achat ou le bon de commande).

Gratuite : non (tarif et modalités disponibles en magasin et fournis au client au moment de la commande ou de l'achat). Mise en service : non.

En cas de défauts apparents ou d'absence de notice d'emploi et d'entretien, l'acheteur a intérêt à les faire constater par écrit par le vendeur ou le livreur lors de l'enlèvement de la livraison ou de la mise en service.

Garantie Légale (sans supplément de prix)

A la condition que l'acheteur fasse la preuve du défaut caché, le vendeur doit légalement en réparer toutes les conséquences (art.1641 et suivants du Code Civil). Si l'acheteur s'adresse aux tribunaux, il doit le faire dans un délai de deux ans à compter de la découverte du défaut caché (art.1648 du Code Civil).

Nota - En cas de recherche de solutions amiables préalablement à toute action en justice, il est rappelé qu'elles n'interrompent pas le délai de prescription.

La réparation des conséquences du défaut caché, lorsqu'il a été prouvé, comporte, selon la jurisprudence:

- soit la réparation totalement gratuite de l'appareil, y compris les frais de main-d'œuvre et de déplacement au lieu de la mise en service ;
- soit son remplacement ou le remboursement total ou partiel de son prix au cas où l'appareil serait totalement ou partiellement inutilisable ;
- et l'indemnisation du dommage éventuellement causé aux personnes ou aux biens par le défaut de l'appareil. La garantie légale due par le vendeur n'exclut en rien la garantie légale due par le constructeur.

Litiges éventuels

En cas de difficulté vous avez la possibilité, avant toute action en justice, de rechercher une solution amiable, notamment avec l'aide :

- d'une association de consommateurs ;
- ou d'une organisation professionnelle de la branche ;
- ou de tout autre conseil de votre choix.

Il est rappelé que la recherche d'une solution amiable n'interrompt pas le délai de deux ans de l'art.1648 du Code Civil. Il est aussi rappelé qu'en règle générale et sous réserve de l'appréciation des tribunaux, le respect des dispositions de la présente garantie contractuelle suppose :

- Que l'acheteur honore ses engagements financiers envers le vendeur ;
- Que l'acheteur utilise l'appareil de façon normale (Voir la notice d'emploi et d'entretien et les conditions d'application de la garantie contractuelle) ;
- Que pour les opérations nécessitant une haute technicité aucun tiers non agréé par le vendeur ou le constructeur n'intervienne pour réparation sur l'appareil (sauf cas de force majeure ou carence prolongée du vendeur).

Garantie contractuelle IKEA

PRIX : rien à payer en sus. DUREE : 5 (cinq) ans. POINT DE DEPART : à compter de la date d'achat chez IKEA. RÉPARATION DE L'APPAREIL :

- remplacement des pièces, main-d'œuvre, déplacement, transport des pièces ou de l'appareil : oui
- garantie des pièces remplacées : non
- délai d'intervention : fonction du type de réparation et porté à la connaissance de l'acheteur avant intervention.

REPLACEMENT OU REMBOURSEMENT DE L'APPAREIL (en cas d'impossibilité de réparation reconnue par le vendeur et le constructeur) : oui

Pour mettre en œuvre le service après-vente en cas de panne couverte par la garantie contractuelle, ou pour obtenir des informations techniques pour la mise en service ou le bon fonctionnement de l'appareil, contacter IKEA au numéro de téléphone respectif, suivant le pays, indiqué à la fin de cette notice et correspondant à votre appareil.

Conservez votre preuve d'achat avec le document de garantie, ils vous seront nécessaires pour la mise en œuvre de la garantie.

CONDITIONS DE GARANTIE CONTRACTUELLE IKEA

Quelle est la durée de validité de la garantie ?

La présente garantie est valable cinq (5) ans à compter de la date d'achat chez IKEA d'un appareil électroménager de l'assortiment cuisines, à l'exception des appareils LAGAN qui sont garantis pour une durée de deux (2) ans. L'original du ticket de caisse, de la facture ou du bon de livraison en cas de vente à distance sera exigé comme preuve de l'achat. Conservez-le dans un endroit sûr.

La réparation ou le remplacement du produit défectueux n'a pas pour conséquence de prolonger la durée initiale de garantie. Toutefois, conformément à l'art. L.211-16 du Code de la Consommation, toute période d'immobilisation du produit, pour une remise en état couverte par la garantie, d'au moins sept jours vient s'ajouter à la durée de la garantie qui restait à courir à la date de la demande d'intervention du consommateur ou de la mise à disposition pour réparation du bien en cause, si cette mise à disposition est postérieure à la demande d'intervention.

Quels sont les appareils électroménagers couverts par la garantie ?

La garantie IKEA de cinq (5) ans couvre tous les appareils électroménagers de l'assortiment cuisines, hors appareils de la série LAGAN qui sont garantis pour une durée de deux (2) ans, achetés chez IKEA à compter du 1er août 2007.

Qui est couvert par la garantie ?

La présente garantie concerne l'acheteur agissant en qualité de consommateur à compter de la date d'achat du produit.

Qui exécutera les prestations dans le cadre de la garantie ?

Le prestataire de services désigné par IKEA fournira l'assistance de son réseau de réparateurs agréés pour vous servir dans le cadre de cette garantie. Pour la mise en œuvre, veuillez vous reporter à la rubrique « Comment nous joindre ».

Que couvre cette garantie ?

La présente garantie IKEA couvre les défauts de construction et de fabrication susceptibles de nuire à une utilisation normale, à compter de la date d'achat chez IKEA par le client. Elle ne s'applique que dans le cadre d'un usage domestique.

Les exclusions sont reprises dans la section "Qu'est-ce qui n'est pas couvert dans le cadre de cette garantie ?" Les présentes conditions de garantie couvrent les frais de réparation, de pièces de rechange, de main d'œuvre et de déplacement du personnel à domicile pendant une période de cinq (5) ans, ramenée à deux (2) ans sur la série LAGAN, à compter de la date d'achat chez IKEA, sous réserve que les défauts soient couverts et à condition que l'appareil soit disponible pour réparation sans occasionner de dépenses spéciales. Voir aussi "Rapport des dispositions légales". Les pièces remplacées deviennent la propriété de IKEA. Ces dispositions ne s'appliquent pas aux réparations effectuées sans autorisation du prestataire de services IKEA.

Que ferons-nous pour remédier au problème ?

Dans le cadre de cette garantie, le prestataire de service désigné par IKEA, examinera le produit. Si après vérification, et hormis mise en œuvre de la garantie légale, il est reconnu que votre réclamation est couverte par la présente garantie contractuelle, il sera procédé à la réparation du produit défectueux, ou en cas d'impossibilité de réparation, à son remplacement par le même article ou par un article de qualité et de technicité comparable. Compte tenu des évolutions technologiques, l'article de remplacement de qualité équivalente peut être d'un prix inférieur au modèle acheté. Si aucun article équivalent n'est disponible, et en cas d'impossibilité totale ou partielle de réparation reconnue par le prestataire de IKEA ou son représentant agréé, sous réserve que les conditions d'application de la garantie soient remplies, IKEA procédera au remboursement total ou partiel de l'appareil reconnu défectueux. Le prestataire de service désigné par IKEA s'engage à tout mettre en œuvre pour apporter une solution rapide et satisfaisante dans le cadre de cette garantie mais ni IKEA, ni le prestataire ne sauraient être tenus pour responsables des cas de forces majeurs, tels que définis par la jurisprudence, susceptibles d'empêcher l'application correcte de la garantie.

Qu'est-ce qui n'est pas couvert dans le cadre de la présente garantie ?

- L'usure normale et graduelle inhérente aux appareils électroménagers, compte tenu de la durée de vie et du comportement communément admis pour des produits semblables.
- Les dommages engageant la responsabilité d'un tiers ou résultant d'une faute intentionnelle ou dolosive.
- Les dommages résultant du non respect des consignes d'utilisation, d'une mauvaise installation non conforme aux instructions du fabricant et/ou aux règles de l'art, notamment en matière de raccordement au réseau électrique, ou aux arrivées d'eau ou de gaz qui requièrent l'intervention d'un professionnel qualifié.
- Les dommages tels que, entre autres, le vol, la chute ou le choc d'un objet, l'incendie, la décoloration à la lumière, les brûlures, l'humidité ou la chaleur sèche excessive ou toute autre condition environnementale anormale, les coupures, les éraflures, toute imprégnation par un liquide, les réactions chimiques ou électrochimiques, la rouille, la corrosion, ou un dégât des eaux résultant entre autres, d'un taux de calcaire trop élevé dans l'eau d'alimentation.
- Les pièces d'usure normale dites pièces consommables, comme par exemple les piles, les ampoules, les filtres, les joints, tuyaux de vidange, etc. qui nécessitent un remplacement régulier pour le fonctionnement normal de l'appareil.
- Les dommages aux éléments non fonctionnels et décoratifs qui n'affectent pas l'usage normal de l'appareil, notamment les rayures, coupures, éraflures, décoloration.
- Les dommages accidentels causés par des corps ou substances étrangers et par le nettoyage et déblocage des filtres, systèmes d'évacuation ou compartiments pour détergent.
- Les dommages causés aux pièces suivantes : verre céramique, accessoires, paniers à vaisselle et à couverts, tuyaux d'alimentation et d'évacuation, joints, lampes et protections de lampes, écrans, boutons et poignées, châssis et parties de châssis.
- Les frais de transport de l'appareil, de déplacement du réparateur et de main-d'œuvre relatif à un dommage non garanti ou non constaté par le réparateur agréé.

- Les réparations effectuées par un prestataire de service et /ou un partenaire non agréés, ou en cas d'utilisation de pièces autres que des pièces d'origine, toute réparation de fortune ou provisoire restant à la charge du client qui supporterait en outre, les conséquences de l'aggravation éventuelle du dommage en résultant.
- L'utilisation en environnement non domestique, par exemple usage professionnel ou collectif, ou dans un lieu public.
- Les dommages liés au transport lorsque l'appareil est emporté par le client lui-même ou un prestataire de transport qu'il a lui-même désigné. Lorsque l'appareil est livré par IKEA, les dommages résultant du transport seront pris en charge par IKEA. Le client doit vérifier ses colis et porter IMPERATIVEMENT sur le bon de livraison des RESERVES PRECISES : indication du nombre de colis manquants et/ou endommagés, et description détaillée du dommage éventuel (emballage ouvert ou déchiré, produit détérioré ou manquant, etc.)
- Les coûts d'installation initiaux. Toutefois, si le prestataire de service ou son partenaire agréé procède à une réparation ou un remplacement d'appareil selon les termes de la présente garantie, le prestataire de service ou son partenaire agréé réinstallent le cas échéant l'appareil réparé ou remplacé.

La garantie reste toutefois applicable aux appareils ayant fait l'objet d'une adaptation dans le respect des règles de l'art par un spécialiste qualifié avec des pièces d'origine du fabricant pour une mise en conformité de l'appareil aux spécifications techniques d'un autre pays membre de l'Union Européenne.

Rappel des dispositions légales :

Le fabricant s'engage à garantir la conformité des biens au contrat ainsi que les éventuels vices cachés, conformément aux dispositions légales figurant ci-après, sans que cela ne fasse obstacle à la mise en œuvre de la garantie commerciale ci-dessus consentie lorsque celle-ci est plus étendue que la garantie légale.

« Garantie légale de conformité » (extrait du code de la consommation)

- Art. L. 211-4. « Le vendeur est tenu de livrer un bien conforme au contrat et répond des défauts de conformité existant lors de la délivrance. Il répond également des défauts de conformité résultant de l'emballage, des instructions de montage ou de l'installation lorsque celle-ci a été mise à sa charge par le contrat ou a été réalisée sous sa responsabilité. »
- Art. L. 211-12. « L'action résultant du défaut de conformité se prescrit par deux ans à compter de la délivrance du bien. »
- Art. L. 211-5. « Pour être conforme au contrat, le bien doit :

1° Etre propre à l'usage habituellement attendu d'un bien semblable et, le cas échéant :

- correspondre à la description donnée par le vendeur et posséder les qualités que celui-ci a présentées à l'acheteur sous forme d'échantillon ou de modèle ;
- présenter les qualités qu'un acheteur peut légitimement attendre eu égard aux déclarations publiques faites par le vendeur, par le producteur ou par son représentant, notamment dans la publicité ou l'étiquetage ;

2° Ou présenter les caractéristiques définies d'un commun accord par les parties ou être propre à tout usage spécial recherché par l'acheteur, porté à la connaissance du vendeur et que ce dernier a accepté. »

« De la garantie des défauts de la chose vendue » (extrait du code civil)

- Art. 1641. « Le vendeur est tenu de la garantie à raison des défauts cachés de la chose vendue qui la rendent impropre à l'usage auquel on la destine, ou qui diminuent tellement cet usage, que l'acheteur ne l'aurait pas acquise, ou n'en aurait donné qu'un moindre prix, s'il les avait connus. »
- Art. 1648 (1er alinéa). « L'action résultant des vices rédhibitoires doit être intentée par l'acquéreur dans un délai de deux ans à compter de la découverte du vice. »

Où s'applique la présente garantie ?

Sous réserve de conformité aux spécifications techniques et réglementations applicables et propres à chaque pays le cas échéant, les garanties pourront être exercées auprès de l'organisation IKEA locale du pays où le produit est utilisé sur tout le territoire de l'Union Européenne (hors DOM et TOM). Les conditions de garantie, étendues et limites, sont celles applicables sur le marché local. Il est recommandé de se les procurer auprès de l'organisation IKEA locale.

Le Service Après-Vente applicable à vos appareils électroménagers IKEA:

N'hésitez pas à contacter le Service Après-Vente IKEA pour :

1. requérir la mise en oeuvre du service dans le cadre de cette garantie contractuelle ;
2. obtenir des conseils pour l'installation de l'appareil IKEA dans un meuble de cuisine IKEA prévu à cet effet. Le service n'inclut toutefois pas les informations relatives :
 - au montage et à l'installation d'une cuisine complète IKEA;
 - au raccordement au réseau électrique (lorsque l'appareil est fourni sans prise ni câble) et aux arrivées d'eau et de gaz, qui requièrent l'intervention d'un professionnel qualifié

3. obtenir des informations relatives au contenu du manuel utilisateur et aux spécifications de l'appareil IKEA pour un bon fonctionnement de celui-ci.

Pour pouvoir vous apporter la meilleure assistance, assurez-vous d'avoir lu attentivement les instructions de montage et/ou le manuel de l'utilisateur avant de nous contacter.

Comment nous joindre pour la mise en oeuvre de la présente garantie ?



Consultez la dernière page de ce livret pour la liste complète des numéros de téléphone respectifs par pays des contacts désignés par IKEA.

Important Dans le but de vous fournir un service rapide, veuillez utiliser uniquement le numéro de téléphone spécifique à votre pays, donné dans la liste en dernière page de ce livret de garantie. Pour la mise en oeuvre de la garantie, il faut toujours se reporter à la liste des numéros de téléphone repris dans le livret fourni avec l'appareil IKEA correspondant. Avant de nous appeler, assurez vous de disposer à portée de main la référence IKEA (code à 8 chiffres) correspondant à l'appareil pour lequel vous avez besoin d'assistance.

Important CONSERVEZ IMPERATIVEMENT L'ORIGINAL DE VOTRE TICKET DE CAISSE, FACTURE OU BON DE LIVRAISON AVEC LE LIVRET DE GARANTIE !

Ils vous seront nécessaires comme preuve de l'achat pour vous permettre de bénéficier de la présente garantie, et pour retrouver facilement la désignation et la référence IKEA (code à 8 chiffres) de chaque appareil acheté.

Besoin d'aide supplémentaire ?

Si vous avez des questions supplémentaires sur les conditions d'application des garanties IKEA (étendues et limites, produits couverts), adressez-vous à votre magasin IKEA

le plus proche. Adresse et horaires sur le site www.IKEA.fr, dans le catalogue IKEA ou par téléphone au 0825 10 3000 (0,15€/mn).

Indice

Informazioni per la sicurezza	43	Cosa fare se...	48
Descrizione del prodotto	45	Dati tecnici	49
Utilizzo quotidiano	46	Installazione	50
Consigli e suggerimenti utili	48	Considerazioni ambientali	51
Pulizia e cura	48	GARANZIA IKEA	52

Con riserva di modifiche.

Informazioni per la sicurezza

 Per la sicurezza dell'utente e per il buon funzionamento dell'apparecchiatura, è importante leggere attentamente il presente libretto di istruzioni prima dell'installazione e dell'uso. Conservare sempre queste istruzioni assieme all'apparecchiatura anche in caso di trasferimento o vendita dell'apparecchiatura stessa. L'utente deve acquisire dimestichezza con le funzioni e dotazioni di sicurezza dell'apparecchiatura.

Impiego conforme allo scopo previsto

- Non lasciare mai l'apparecchio incustodito durante il funzionamento.
- L'apparecchio è destinato esclusivamente all'uso domestico.
- L'apparecchio non deve essere utilizzato come superficie di lavoro o di appoggio.
- Sull'apparecchio o nelle sue immediate vicinanze non appoggiare né conservare liquidi infiammabili, materiali facilmente incendiabili oppure oggetti che possono fondere (come pellicola per alimenti, plastica, alluminio).
- Prestare attenzione nel collegare elettrodomestici a prese installate in prossimità dell'apparecchio. Non lasciare che i cavi di collegamento vengano a contatto o rimangano intrappolati sotto l'apparecchio o sotto pentole o tegami caldi.
- Non eseguire da soli interventi di riparazione. Vi è il rischio di ferirsi o danneggiare l'apparecchio. Contattare sempre il Servizio assistenza locale (vedere il capitolo Assistenza).

Sicurezza bambini

- Questa apparecchiatura deve essere utilizzata esclusivamente da persone adulte. Sorvegliare i bambini per assicurarsi che non giochino con l'apparecchio.
- Tenere i materiali di imballaggio al di fuori della portata dei bambini. Vi è il rischio di soffocamento.
- Tenere lontani i bambini dall'apparecchiatura quando è accesa.

 **Avvertenza!** Attivare la sicurezza bambini per evitare che bambini piccoli e animali domestici accendano involontariamente l'apparecchiatura.

Sicurezza generale

- Questo apparecchio non è destinato all'uso da parte di bambini o adulti con limitate capacità fisiche, sensoriali o mentali o con scarsa esperienza o conoscenza sull'uso dell'apparecchio, a meno che non siano sorvegliati o istruiti da una persona responsabile.

Installazione

- Controllare che l'apparecchio non abbia subito danni durante il trasporto. Non collegare l'apparecchio se è danneggiato. Se necessario contattare il Servizio assistenza (vedere il capitolo Assistenza).
- L'installazione, gli allacciamenti e le riparazioni dell'apparecchiatura devono essere eseguiti esclusivamente da personale autorizzato. Utilizzare esclusivamente ricambi originali.

- Gli apparecchi da incasso possono essere messi in funzione solo dopo l'installazione in idonei piani di lavoro e mobili da incasso conformi alle norme.
- Non apportare modifiche alle specifiche o al prodotto. Vi è il rischio di ferirsi o danneggiare l'apparecchio.

⚠ Avvertenza! Seguire attentamente le istruzioni per il collegamento elettrico e l'allacciamento del gas.

- Non installare l'apparecchio se ha subito danni durante il trasporto.

Sicurezza durante l'impiego

- Togliere eventuali materiali di imballaggio, adesivi e pellicole di protezione dall'apparecchio prima dell'uso.
- **Attenzione! Pericolo di incendio!** I grassi e gli oli surriscaldati si infiammano molto rapidamente.
- Dopo ogni utilizzo, spegnere le zone di cottura.
- Pericolo di scottature! Non appoggiare posate o coperchi sul piano di cottura poiché potrebbero diventare caldi.

⚠ Avvertenza! Se la superficie presenta delle crepe, spegnere l'apparecchio per evitare il rischio di scosse elettriche e chiamare il Servizio assistenza (vedere il capitolo Assistenza).

⚠ Avvertenza! Non utilizzare l'apparecchiatura con le mani bagnate

e mantenere asciutta la superficie del pannello comandi. L'acqua può mettere fuori uso i tasti del pannello comandi.

Per evitare danni all'apparecchiatura

- Il piano in vetroceramica può essere danneggiato dalla caduta di oggetti o da urti con pentole.
- Lo spostamento di pentole in ghisa, in alluminio o con fondi danneggiati può provocare graffi al piano in vetroceramica.
- Evitare la cottura con pentole e tegami vuoti. I recipienti di cottura e il piano in vetroceramica potrebbero danneggiarsi.
- Non mettere in funzione le zone di cottura in assenza di pentole o con pentole vuote.
- Non avvolgere mai nessuna parte dell'apparecchiatura con pellicola di alluminio. Non posizionare mai dentro o sopra il forno oggetti in plastica o altri materiali che potrebbero sciogliersi.

Avvertenza sull'acrilamide

Importante Secondo le ultime scoperte scientifiche, una cottura intensa degli alimenti, in particolare di quelli contenenti amido, può costituire un rischio per la salute a causa dell'acrilamide. Si raccomanda perciò di cucinare a temperature relativamente basse e di non rosolare eccessivamente gli alimenti.

Descrizione del prodotto

Disposizione della superficie di cottura

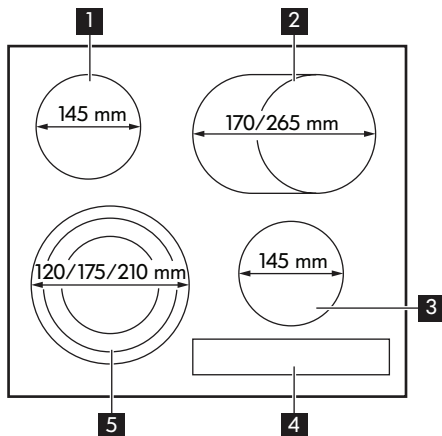

- 1** Zona di cottura a circuito singolo 1200 W
- 2** Zona ovale multiuso 1500/2400 W
- 3** Zona di cottura a circuito singolo 1200 W
- 4** Pannello dei comandi
- 5** Zona di cottura a tripla 800/1600/2300 W



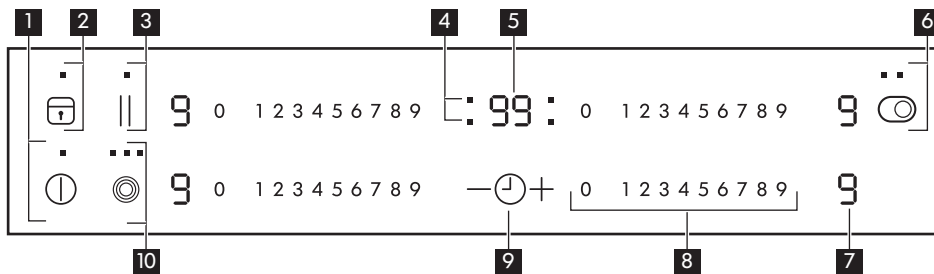

Disposizione del pannello dei comandi



- 1** per accendere o spegnere il piano cottura
- 2** per attivare e disattivare il dispositivo di Blocco o la Sicurezza bambini
- 3** Per attivare la funzione Stop+Go
- 4** Indicatori timer zone di cottura
- 5** Display timer: da a minuti
- 6** per attivare la zona ovale multiuso
- 7** Display livello di potenza: , da a
- 8** Barra di comando per la selezione del livello di potenza
- 9** per aumentare o — per diminuire il valore del Timer
- 10** per attivare gli anelli esterni

Tasti sensore Touch Control e display

Le funzioni del piano cottura sono azionate mediante sfioramento dei tasti sensore e confermate da display e segnali acustici (breve bip).

Display livello di potenza	Descrizione
	Si è verificato un mal-funzionamento
	La zona di cottura è ancora calda
	La Sicurezza bambini o il Blocco tasti si attivano.
	Lo spegnimento automatico è attivo

Display livello di potenza	Descrizione
	La funzione Stop+Go è attiva

Display del calore residuo

⚠ Avvertenza! Il calore residuo può essere causa di ustioni! Dopo lo spegnimento dell'apparecchiatura, le zone di cottura richiedono alcuni minuti per raffreddarsi. Fate attenzione al calore residuo .

Il calore residuo può essere sfruttato per scongelare e tenere in caldo le pietanze.

Utilizzo quotidiano

Ⓛ Accensione e spegnimento

Sfiorare  per 2 secondi per accendere o spegnere l'apparecchio.

Regolazione del livello di potenza

Sfiorare la barra di comando in corrispondenza del livello di potenza desiderato. Eventualmente correggere verso sinistra o verso destra. Non rilasciare fino al raggiungimento del livello di potenza desiderato.

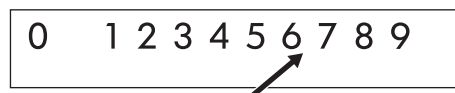

Ⓞ Accensione e spegnimento della zona ovale



Per accendere la zona ovale, sfiorare  per 1-2 secondi. Ripetere la procedura per spegnere il circuito di riscaldamento esterno.

i Prima di accendere il circuito di riscaldamento esterno, è necessario che sia attivato il circuito di riscaldamento interno.





Ⓞ Accensione e spegnimento degli anelli esterni

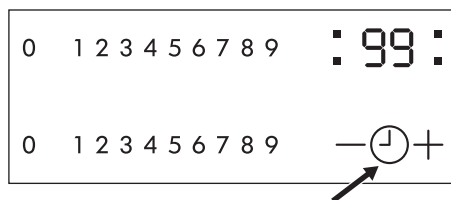

Prima di accendere gli anelli esterni, attivare l'anello interno sfiorando  per 1 - 2 secondi. Per accendere più anelli esterni sfiorare di nuovo lo stesso tasto sensore. Si illumina la relativa spia di controllo. Ripetere la procedura per spegnere gli anelli esterni.



Ⓜ Uso del Timer

Sfiorare  ripetutamente finché si accende la spia della zona di cottura desiderata. Ad esempio,  per la zona anteriore sinistra.



Sfiorare il  o il  del Timer per impostare il tempo tra  e  minuti. Quando la spia lampeggia più lentamente, il tempo scorre a ritroso. Impostare i livelli di potenza.

Dopo l'impostazione di un livello di potenza, allo scadere del tempo impostato è emesso un segnale acustico,  lampeggia e la zona di cottura si spegne. Se la zona di cottura non è utilizzata, allo scadere del tempo impostato è emesso un segnale acustico e  lampeggia.



Selezionare  per una zona di cottura per disattivare la funzione e la spia della zona di cottura selezionata lampeggia più rapidamente. Sfiurare  per far scorrere il tempo residuo a ritroso fino a . La spia di controllo si spegne.

STOP+GO

La funzione Stop+Go pone tutte le zone di cottura accese al livello di potenza più basso ().

Quando Stop+Go è attivo, non sarà possibile modificare il livello di potenza.



La funzione Stop+Go non interrompe la funzione timer.

- Per attivare questa funzione sfiorare . Si accende il simbolo .
- Per disattivare questa funzione sfiorare . Si accende il livello di potenza precedentemente impostato.

Blocco

Quando sono in funzione le zone di cottura, si può bloccare il pannello comandi, ma non . Questa funzione impedisce di modificare inavvertitamente il livello di potenza.

Impostare innanzitutto il livello di potenza.

Per avviare questa funzione sfiorare . Il simbolo  si accende per 4 secondi.

Il Timer rimane acceso.





Per interrompere questa funzione sfiorare . Si accende il livello di potenza precedentemente impostato.

Quando si spegne l'apparecchiatura, si interrompe anche questa funzione.





Dispositivo di sicurezza bambini

Questa funzione impedisce l'azionamento accidentale dell'apparecchiatura.





Per attivare il dispositivo di sicurezza bambini

- Attivare l'apparecchiatura con . **Non impostare alcun livello di potenza.**
- Sfiurare  per 4 secondi. Si accende il simbolo .
- Disattivare l'apparecchiatura con .

Per disattivare il dispositivo di sicurezza bambini



- Attivare l'apparecchiatura con . **Non impostare alcun livello di potenza.** Sfiurare  per 4 secondi. Si accende il simbolo .
- Disattivare l'apparecchiatura con .

Per escludere la sicurezza bambini solo per un'operazione di cottura

- Accendere l'apparecchiatura con . Si accende il simbolo .
- Sfiurare  per 4 secondi. **Impostare il livello di potenza entro 10 secondi.** È possibile mettere in funzione l'apparecchiatura.
- Quando si spegne l'apparecchiatura con , il dispositivo di sicurezza bambini rimane attivo.

Spegnimento di sicurezza

Questa funzione spegne automaticamente il piano cottura se:

- tutte le zone di cottura sono spente.
- non si imposta il livello di potenza dopo l'accensione del piano cottura.
- Un sensore è stato coperto con un oggetto (padella, strofinaccio ecc.) per un periodo superiore a circa 10 secondi.
- dopo un intervallo di tempo stabilito, non si è spenta una zona di cottura, non si è modificato il livello di potenza o il piano si è surriscaldato (ad esempio per la completa evaporazione del liquido contenuto in una pentola). Il simbolo  si accende. Prima del successivo utilizzo, è necessario impostare la zona di cottura su .

Livello di potenza	Spegnimento di sicurezza dopo
1 - 2	6 ore
3 - 4	5 ore

Livello di potenza	Spegnimento di sicurezza dopo
5	4 ore
6 - 9	1,5 ore

Consigli e suggerimenti utili

i Quando si accende una zona di cottura, può essere udibile un breve ronzio. Questo fenomeno è tipico delle zone di cottura in vetroceramica e non influisce né sul funzionamento né sulla durata di vita dell'apparecchio.

Risparmio energetico

- Se possibile, coprite sempre le pentole con il coperchio.

- Appoggiare la pentola sulla zona di cottura prima dell'accensione.
- Il fondo della pentola deve essere spesso e piatto.
- Spegnete la zona di cottura prima della fine del tempo di cottura, per sfruttare il calore residuo
- Il fondo della pentola e la zona di cottura devono avere le stesse dimensioni.

Pulizia e cura

⚠ **Avvertenza!** Spegner l'apparecchiatura e lasciarla raffreddare prima di procedere alla pulizia.

⚠ **Avvertenza!** Per motivi di sicurezza, è vietata la pulizia dell'apparecchiatura con idropulitrici a vapore o ad alta pressione.

⚠ **Avvertenza!** I prodotti di pulizia abrasivi e gli oggetti appuntiti danneggiano il piano di cottura. Pulire l'apparecchiatura e rimuovere i residui con acqua e un detergente liquido dopo ogni utilizzo. Rimuovere anche i residui di detergente!



i I graffi o le macchie scure che non è più possibile eliminare dalla superficie in vetroceramica non compromettono il funzionamento dell'apparecchiatura.

Per eliminare i residui e le macchie:

1. I residui di zucchero, plastica o alluminio devono essere rimossi all'istante, preferibilmente con un raschietto per superfici in vetro (non fornito con l'apparecchiatura). Appoggiare il raschietto sulla superficie in vetroceramica tenendolo inclinato e rimuovere i residui facendo scorrere la lama sulla superficie. Pulire l'apparecchiatura con un panno umido e una piccola quantità di detergente liquido. Infine, asciugare l'apparecchiatura con un panno pulito.
2. Per eliminare le macchie d'acqua e di calcare, i residui di grasso e gli aloni sulla finitura metallica, usare un detergente specifico per vetroceramica o per acciaio inossidabile dopo che l'apparecchiatura si è raffreddata.

Cosa fare se...

Problema	Causa possibile	Soluzione
Le zone di cottura non si accendono o non funzionano più.	Dall'accensione del piano cottura sono trascorsi più di 10 secondi.	Riacendere l'apparecchiatura.







Problema	Causa possibile	Soluzione
	La Sicurezza bambini o il Blocco tasti si attivano  .	Disattivare il dispositivo di sicurezza bambini (vedere la sezione "Dispositivo di sicurezza bambini" o "Blocco").
	Sono stati sfiorati più tasti sensore contemporaneamente.	Sfiorare un tasto sensore alla volta.
È emesso un segnale acustico, l'apparecchiatura si spegne.	Uno o più tasti sensore sono rimasti coperti per più di 10 secondi.	Scoprire i tasti sensore.
Sul display del calore residuo non compare nulla.	La zona di cottura è rimasta in funzione solo per breve tempo e pertanto non è ancora calda.	Se la zona di cottura dovrebbe già essersi riscaldata, contattare il Servizio assistenza.
Sul display del livello di potenza compare il simbolo  accompagnato da un numero.	Errore nel sistema elettronico.	Staccare l'apparecchiatura dalla rete per alcuni minuti (estrarre il fusibile dell'impianto domestico). Se dopo l'accensione compare di nuovo  , contattare il servizio assistenza.

Se si verifica un guasto, tentare di risolvere da soli il problema. Se non si riesce a individuare una soluzione, contattare il rivenditore o il Servizio assistenza.

 In caso di utilizzo improprio dell'apparecchiatura o installazione non eseguita da personale qualificato, l'intervento del tecnico del centro assistenza o del rivenditore potrà essere effettuato dietro richiesta di pagamento anche durante il periodo di garanzia

Dati tecnici

Targhetta del modello

Made in Germany © Inter IKEA Systems B.V. 1999 702.228.18 PQM 21552 	Model DAGLIG Typ 58 HAD 56 AO 7,1kW PNC 949 594 312 00 S NO 220V-240V AC 50-60 Hz       DGT
---	---

L'immagine precedente mostra la targhetta dell'apparecchiatura (senza numero di serie, che è generato automaticamente in sede di produzione), posta nella parte inferiore dell'alloggiamento.

Gentile Cliente, La preghiamo di applicare qui accanto l'adesivo che troverà nel sacchetto di plastica dentro l'imballo del piano cottura. Così potremo assisterLa meglio, identificando con precisione il Suo piano di cottura, nel caso in cui in futuro necessiti della nostra assistenza. La ringraziamo per la collaborazione!



Installazione

Il costruttore non risponde di eventuali lesioni a persone e animali domestici o di eventuali danni causati dalla mancata osservanza delle istruzioni fornite.

⚠ Attenzione Consultare le istruzioni di montaggio per l'installazione.

⚠ Avvertenza! Per l'installazione occorre attenersi alle leggi, disposizioni, direttive e norme in vigore nel paese d'impiego (norme di sicurezza, riciclaggio regolare e conforme ecc.)!

⚠ Avvertenza! L'apparecchiatura deve essere messo a terra!

⚠ Avvertenza! Rischio di lesioni a causa della corrente elettrica.

- Il morsetto di rete è alimentato con tensione elettrica.
- Togliere tensione al morsetto di rete.
- Un collegamento allentato o non appropriato può causare un surriscaldamento dei connettori.
- Far eseguire i collegamenti a regola d'arte.
- Scaricare la trazione sui cavi.
- Attenersi allo schema di allacciamento (collocato sul lato inferiore del blocco cottura).

Importante È necessario rispettare le distanze minime dagli altri apparecchi e dai mobili come specificato nelle istruzioni di montaggio.

Se non è installato un forno sotto il piano cottura, inserire un pannello divisorio a una distanza minima di 20 mm dal fondo del piano cottura.

Non applicare un sigillante a base di silicone fra l'apparecchiatura e il piano di lavoro. Evitare di montare l'apparecchiatura direttamente accanto a porte e sotto finestre. L'apertura improvvisa di porte o finestre può provocare la caduta di pentole calde dalla zona di cottura.

L'installazione, gli allacciamenti e le riparazioni dell'apparecchiatura devono essere eseguiti esclusivamente da personale autorizzato. Devono essere utilizzati esclusivamente ricambi originali.

Collegamento elettrico

Prima di collegare l'apparecchiatura, verificare che la tensione nominale dell'apparecchio riportata sulla targhetta identificativa corrisponda alla tensione dell'alimentazione di rete. Verificare inoltre che il cavo sia di sezione idonea alla potenza nominale dell'apparecchiatura (vedere il capitolo Specifiche tecniche).

La targhetta identificativa è applicata sul lato inferiore del piano cottura.

L'apparecchiatura è fornita senza cavo di allacciamento alla rete. Acquistare un cavo appropriato presso un rivenditore specializzato. Per il collegamento a 1 o 2 fasi, utilizzare un cavo di allacciamento alla rete tipo H05 BB-F/H05V2V2-F Tmax 90°C (o superiore).

L'apparecchio può essere collegato a una rete elettrica a 230 V AC, 220 V AC o 240 V AC, 50Hz.

L'impianto elettrico fisso deve comprendere un sezionatore di rete o un analogo dispositivo di protezione. Nel collegamento dell'apparecchiatura alla rete, utilizzare un dispositivo che consenta di separare l'apparecchio dalla rete in modo onnipolare con un'apertura tra i contatti di almeno 3 mm, ad es. interruttori automatici, sganciatori per correnti di guasto o fusibili.

Eseguire i collegamenti attenendosi allo schema di allacciamento (collocato sul lato inferiore del blocco cottura).

Il conduttore di terra va collegato al morsetto contrassegnato dal simbolo  e deve essere più lungo dei cavi di alimentazione elettrica. Serrare perfettamente i morsetti! Fissare il cavo di collegamento con una fascetta e chiudervi sopra a scatto il coperchio passacavo serrando con forza.

 **Avvertenza!** Una volta predisposto il collegamento alla rete elettrica, controllare che tutte le zone di cottura siano pronte per l'uso impostandole per breve tempo sulla potenza massima.



Considerazioni ambientali

Il simbolo  sul prodotto o sulla confezione indica che il prodotto non deve essere considerato come un normale rifiuto domestico, ma deve essere portato nel punto di raccolta appropriato per il riciclaggio di apparecchiature elettriche ed elettroniche. Provvedendo a smaltire questo prodotto in modo appropriato, si contribuisce a evitare potenziali conseguenze negative per l'ambiente e per la salute, che potrebbero derivare da uno smaltimento inadeguato del prodotto. Per informazioni più dettagliate sul riciclaggio di questo prodotto, contattare l'ufficio comunale, il servizio locale di smaltimento

rifiuti o il negozio in cui è stato acquistato il prodotto.

Materiali di imballaggio

I materiali contrassegnati dal simbolo  sono riciclabili. Smaltire i materiali di imballaggio negli appositi contenitori per il riciclaggio.

Smaltimento dell'apparecchiatura

 **Avvertenza!** Per lo smaltimento dell'apparecchio procedere come segue:

- Sfilare la spina dalla presa di corrente.
- Tagliare il cavo di alimentazione e smaltirlo adeguatamente.

GARANZIA IKEA

Validità della garanzia

La presente garanzia è valida per cinque (5) anni a partire dalla data di acquisto originale del Vostro elettrodomestico presso un punto vendita IKEA. Per gli elettrodomestici LAGAN, la garanzia è di due (2) anni soltanto. Lo scontrino originale è indispensabile come ricevuta d'acquisto. Una riparazione effettuata nell'ambito della garanzia non estende il periodo di garanzia per l'elettrodomestico o per i nuovi pezzi di ricambio.

Elettrodomestici non coperti dalla garanzia IKEA di cinque (5) anni

La garanzia IKEA di cinque anni non è valida per gli elettrodomestici con il nome LAGAN e tutti gli elettrodomestici acquistati presso un punto vendita IKEA prima dell'1 agosto 2007.

Chi fornisce il servizio ai clienti?

L'assistenza ai clienti sarà garantita dal fornitore del servizio nominato da IKEA attraverso la propria organizzazione o la propria rete di partner di assistenza autorizzati.

Cosa copre la garanzia?

La garanzia copre gli eventuali difetti legati ai materiali e o alla costruzione dell'elettrodomestico ed è valida a partire dalla data di acquisto dell'elettrodomestico presso un punto vendita IKEA. La garanzia è valida solo su elettrodomestici destinati all'impiego domestico. Le eccezioni sono descritte alla voce "Cosa non copre la garanzia". Nel periodo di validità della garanzia, il fornitore del servizio nominato da IKEA sosterrà i costi per la riparazione, i pezzi di ricambio, la manodopera e le trasferte del personale di manutenzione, ammesso che il prodotto possa essere riparato senza costi troppo elevati e che il difetto legato ai materiali o alla costruzione rientri nella copertura della garanzia. Queste condizioni sono conformi alle direttive EU (N. 99/44/CE) e alle norme e disposizioni locali applicabili. Le parti sostituite diventeranno di proprietà di IKEA.

Come interverrà IKEA per risolvere il problema?

Il fornitore del servizio nominato da IKEA esaminerà il prodotto e deciderà a propria esclusiva discrezione se lo stesso rientra nella copertura della garanzia. In caso affermativo, il fornitore del servizio nominato da IKEA o un suo partner di assistenza autorizzato provvederà a propria esclusiva discrezione a riparare il prodotto difettoso o a sostituirlo con un prodotto uguale o equivalente.

Cosa non copre la garanzia

- Normale usura.
- Danni provocati deliberatamente o per negligenza e danni provocati dalla mancata osservanza delle istruzioni di funzionamento, da un'installazione non corretta o dal collegamento a un voltaggio errato. Danni provocati da reazioni chimiche o elettrochimiche, ruggine, qualità dell'acqua (per esempio presenza di eccessivo calcare nelle condutture idriche), eventi atmosferici o condizioni ambientali anormale.
- Parti soggette ad usura, per esempio batterie e lampadine.
- Danni a parti decorative e non funzionali che non influiscono sul normale utilizzo dell'elettrodomestico, per esempio graffi e variazioni di colore.
- Danni a parti come vetroceramica, accessori, cesti per stoviglie e posate, tubi di alimentazione e scarico, guarnizioni, lampadine e relative coperture, schermi, pomelli, rivestimenti e parti di rivestimenti o involucri, salvo
- Danni a parti come vetroceramica, accessori, cesti per stoviglie e posate, tubi di alimentazione e scarico, guarnizioni, lampadine e relative coperture, schermi, pomelli, rivestimenti e parti di rivestimenti o involucri, salvo qualora si possa provare che tali danni sono stati causati da difetti di produzione.
- Casi in cui non siano rilevati difetti durante la visita di un tecnico.

- Riparazioni non effettuate dal fornitore del servizio nominato da IKEA o da un partner di assistenza autorizzato o riparazioni in cui siano state utilizzate parti non originali.
- Riparazioni causate da installazione impropria o non conforme alle specifiche.
- Uso dell'elettrodomestico in ambiente non domestico, per esempio per uso professionale o commerciale.
- Danni dovuti al trasporto. In caso di trasporto effettuato dal cliente presso la propria abitazione o un altro recapito, IKEA non potrà ritenersi responsabile per eventuali danni verificatisi durante il trasporto. Tuttavia, se il trasporto presso il recapito del cliente è effettuato da IKEA, gli eventuali danni dovuti al trasporto rientreranno nella presente garanzia.
- Costo di installazione iniziale dell'apparecchiatura IKEA. Se un fornitore di servizio nominato da IKEA o un suo partner di assistenza autorizzato effettua una riparazione o sostituzione dell'apparecchiatura nell'ambito della garanzia, il fornitore o il partner di assistenza dovrà provvedere anche alla reinstallazione dell'apparecchiatura riparata o all'installazione dell'apparecchiatura sostitutiva, se necessario.

Tali limitazioni non si applicano a lavori eseguiti a regola d'arte da personale qualificato e con l'uso di parti originali per adattare l'elettrodomestico alle norme di sicurezza di un'altra nazione dell'UE.

Applicabilità delle leggi nazionali

La garanzia IKEA conferisce al cliente diritti legali specifici in aggiunta ai diritti previsti dalla legge e variabili a seconda dei paesi.

Area di validità

Per gli elettrodomestici acquistati in una nazione UE e trasferiti in un'altra nazione UE, i servizi saranno forniti in base alle condizioni di garanzia applicabili nella nuova nazione. L'obbligo di fornire il servizio in base alle condizioni della garanzia sussiste solo se:

- l'elettrodomestico è conforme alle specifiche tecniche del paese in cui è richiesta l'applicazione della garanzia;
- l'elettrodomestico è conforme e installato conformemente alle Istruzioni di montaggio e alle informazioni per la sicurezza contenute nel Manuale d'uso;

Servizio Assistenza dedicato agli elettrodomestici IKEA:

Non esitate a contattare il Servizio Assistenza IKEA per:

1. usufruire della garanzia;
2. chiedere chiarimenti sull'installazione degli elettrodomestici IKEA nei mobili da incasso specifici di IKEA. Il servizio non fornirà assistenza o chiarimenti in merito a:
 - installazione di cucine complete IKEA;
 - collegamenti elettrici (se l'apparecchio è fornito senza cavi e spine), allacciamenti idraulici e collegamenti all'impianto del gas che devono essere eseguiti da un tecnico di assistenza autorizzato.
3. chiedere chiarimenti sul contenuto del manuale d'uso e su specifiche dell'elettrodomestico IKEA.

Per garantirvi la migliore assistenza, Vi preghiamo di leggere attentamente le Istruzioni di montaggio e/o il Manuale d'uso prima di contattarci.

Come contattarci se avete bisogno del nostro intervento



Consultare l'elenco completo dei fornitori di servizio IKEA e dei relativi numeri di telefono nell'ultima pagina del presente manuale.

Importante Per garantirVi un servizio più rapido, raccomandiamo di utilizzare i numeri di telefono elencati alla fine del presente manuale. Quando richiedete assistenza, fate sempre riferimento ai codici specifici dell'elettrodomestico che trovate nel presente manuale. Prima di contattarci, assicurateVi di avere a portata di mano il codice prodotto IKEA (8 cifre) relativo all'elettrodomestico per il quale richiedete assistenza.

Importante CONSERVATE LO SCONTRINO!

E' la Vostra prova di acquisto ed è necessario esibirlo per poter usufruire della garanzia. Sullo scontrino sono riportati anche il nome e il codice (a 8 cifre) dell'elettrodomestico IKEA che avete acquistato.

Vi serve altro aiuto?

Per ulteriori domande non inerenti il servizio assistenza sulle apparecchiature, contattare il più vicino punto vendita IKEA. Vi preghiamo di leggere attentamente la documentazione dell'apparecchiatura prima di contattarci.

Country	Phone number	Call Fee	Opening time
België	070 246016	Binnenlandse gesprekskosten	8 tot 20 Weekdagen
Belgique		Tarif des appels nationaux	8 à 20. En semaine
България	0700 10 218	Такса за повикване от страната	От 9 до 18 ч в работни дни
Česká republika	246 019721	Cena za místní hovor	8 až 20 v pracovních dnech
Danmark	70 15 09 09	Landstakst	man.-fre. 09.00-20.00 lør. 09.00-16.00 1 søndag pr. måned, normalt første søndag i måneden
Deutschland	01803-334532	(0,09 € / Min.)* * aus dem Festnetzder DTAG; Mobilfunkpreise abweichend	8 bis 20 Werktage
Ελλάδα	211 176 8276	Υπεραστική κλήση	8 έως 20 κατά τις εργάσιμες ημέρες
España	91 1875537	Tarifa de llamadas nacionales	De 8 a 20 en días laborables
France	0170 36 02 05	Tarif des appels nationaux	9 à 21. En semaine
Hrvatska	01 63 23 338	Lokalna cijena poziva	pon. - pet. 8:00 - 16:00
Ireland	0 14845915	National call rate	8 till 20 Weekdays
Ísland	5880503	Innanlandsgjald fyrir síma	9 til 18. Virka daga
Italia	02 00620818	Tariffa applicata alle chiamate nazionali	dalle 8 alle 20 nei giorni feriali
Κυπρος	22 030 529	Υπεραστική κλήση	8 έως 20 κατά τις εργάσιμες ημέρες
Lietuva	5 278 06 03	Nacionalinių pokalbių tarifai	Pr. - Ketv.: 8:00 - 12:00, 12:45 - 17:00 Pntk.: 8:00 - 12:00, 12:45 - 15:45
Magyarország	061 998 0549	Belföldi díjszabás	Hétköznap 8 és 10 óra között
Nederland	0900 235 45 32 and/or 0900 BEL IKEA	0,10 EUR/min (niet lokaal)Incl. BTW	ma-vr 9.00-21.00 zat 9.00-20.00 zon 9.00-18.00
Norge	815 22052	Takst innland	8 til 20 ukedager
Österreich	0810 300486	zum Ortstarif	8 bis 20 Werktage
Polska	012 297 8787	Stawka wg taryfy krajowej	Od 8 do 20 w dni robocze
Portugal	211557985	Chamada Nacional	9 às 21. Dias de Semana *excepto feriados
România	0212121224	Tarif apel național	8 - 20 în zilele lucrătoare
Россия	8 495 6662929	Действующие телефонные тарифы	с 8 до 20 по рабочим дням Время московское
Schweiz	031 5500 324	Tarif für Anrufe im Bundesgebiet	8 bis 20 Werktage
Suisse		Tarif des appels nationaux	8 à 20. En semaine
Svizzera		Tariffa applicata alle chiamate nazionali	dalle 8 alle 20 nei giorni feriali
Slovensko	(02) 3300 2554	Cena vnútroštátneho hovoru	8 až 20 v pracovných dňoch
Suomi	030 600 5203	Lankapuhelinverkosta 0,0828€/puhelu+0,032€/min Matkapuhelinverkosta 0,192€/min	arkipäivisin 8.00-20.00
Sverige	0775 700 500	lokalsamtal (lokal taxa)	mån-fre 8.30-20.00 lör-sön 9.30-18.00
Türkiye	212 244 0769	Ulusal arama ücreti	Hafta içi saat 09:00'dan 18:00'a kadar
Україна	044 586 2078	Міжміські дзвінки платні	9 - 21 В робочі дні
United Kingdom	020 3347 0044	National call rate	9 till 21. Weekdays

