

**English, 1****Français, 17****Italiano, 33****Deutsch, 49****Nederlands, 65**

IDCA 835

 This symbol reminds you to read this instruction manual.

! Keep this manual at hand for immediate reference whenever necessary. Always store this manual close to the tumble dryer and remember to pass it on to any new owners when selling or transferring the appliance, so they may familiarise with the warnings and suggestions herein contained.

! Read these instructions carefully: the following pages contain important information on installation and useful suggestions for operating the appliance.

Contents

Important information, 2-3

Installation, 4

Where to install the tumble dryer
Ventilation
Electrical connections
Preliminary information

Description of the tumble dryer, 5-6

Features
Control panel

How to carry out a drying cycle, 7

Starting and selecting a programme

Programmes and options, 8-9-10

Programme chart
Special programmes
Options
Opening the door

Laundry, 11-12

Sorting laundry
Care labels
Special items
Drying times

Warnings and suggestions, 13

General safety
Information on recycling and disposal
Saving energy and respecting the environment

Care and maintenance, 14

Disconnecting the power supply
Cleaning the filter after each cycle
Checking the drum after each cycle
Emptying the water container after each cycle
Cleaning the condenser unit
Cleaning the tumble dryer

Troubleshooting, 15

Assistance, 16

Spare parts

Important information

EN

To ensure that the condenser dryer functions efficiently, the following routine maintenance procedures must be carried out:

Fluff filter – CLEAN off any fluff build-up on the filter after each drying cycle.

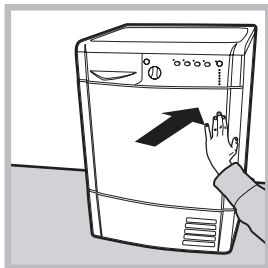

Step 1
Open the dryer door by pressing it as shown in the picture.

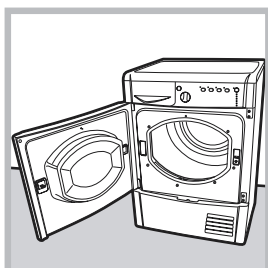

Step 2
Pull out the filter (using two fingers).

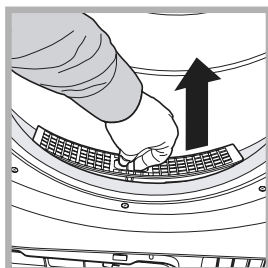

Step 3
Clean off any fluff build-up on the internal surface of the filter net.

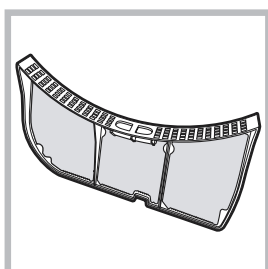

Step 4
Replace the filter – never operate the dryer without the filter in place.

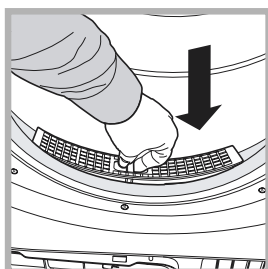

Failure to clean the filter after each drying cycle can undermine drying performance as the machine takes longer to dry and thus consumes more energy.

Water container – empty the water container after each drying cycle.

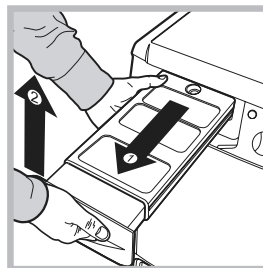

Step 1
Pull the water container towards you and remove it completely from the dryer.

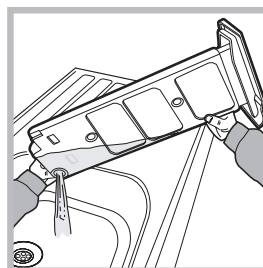

Step 2
Empty all the water in the water container.

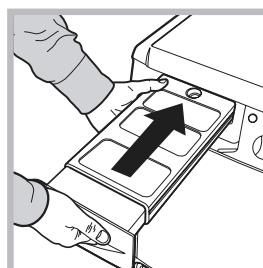

Step 3
Replace the water container making sure that it is securely fixed.

Failure to empty the water container may cause the following:

- The dryer stops heating (thus the load may still be damp at the end of the drying cycle).
- The “Empty water container” LED lights up to signal that the water container is full.

Filling of the Water Container

When the dryer is first used water will not immediately enter the water container as the pump needs to be primed. This is done automatically and will take a few minutes, during this period the efficiency of the drying process is not affected.

Condenser unit - remove any fluff build-up from the condenser on a monthly basis.

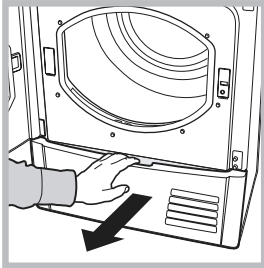

Step 1
Open the condenser cover
- grip the handle and pull
towards you.

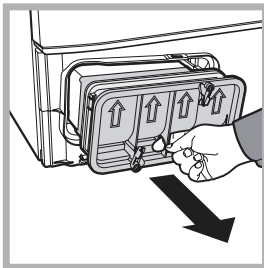

Step 2
Remove the condenser by
turning the 3 catches, then pull
the condenser towards you. (It is
normal for some residual water
to be left in the tubes).

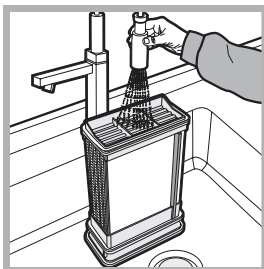

Step 3
Clean the condenser with running
water over the rear side to
remove any fluff deposits.

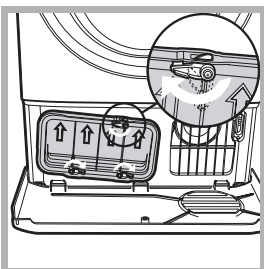

Step 4
Replace the condenser unit;
make sure that the unit is
securely in place, that all 3
catches are fixed and that the
position arrows on the front end
of the condenser are pointing
upwards.

Failure to clean the condenser unit may cause premature faults to the dryer.

Installation

EN

Where to install the tumble dryer

• Install the dryer far from gas ranges, stoves, radiators or hobs, as flames may damage it. If the dryer is installed below a worktop, ensure there are 10 mm between the upper panel of the dryer and any objects above it, and 15 mm between the sides of the machine and the walls or furniture units adjacent to it. This ensures adequate air circulation.

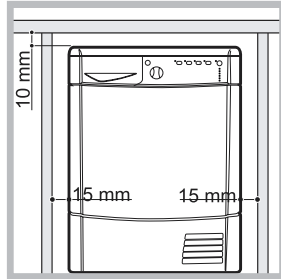

Ventilation

• The room must be adequately ventilated while the dryer is running. Make sure that the dryer is installed in a room free of humidity and with adequate air circulation. The flow of air around the dryer is essential to allow water to condense during drying; the dryer will not function properly if it is placed in an enclosed space or inside a cabinet.

! Some condensation may form if the dryer is used in a small or cold room.

! We do not recommend installing the dryer in a cupboard; moreover, never install the machine behind a lockable, sliding or hinged door located on the opposite side of the dryer door.

Water drainage

If your dryer is installed next to a drain the water can be plumbed into this drain. This does away with the need to empty the water container. If the dryer is stacked onto or installed next to a washing machine it can share the same drain. The height of the drain must be less than 3' (1 m) from the bottom of the dryer.

Remove existing hose from position shown in picture A and fit a suitable length of hose and connect as shown in picture B.

! Make sure that the hose is not squashed or kinked when the dryer is in its final location.

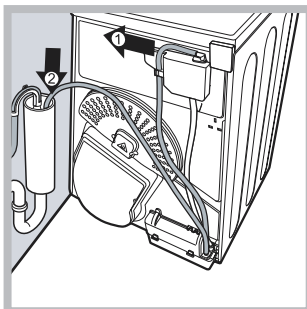

Picture A

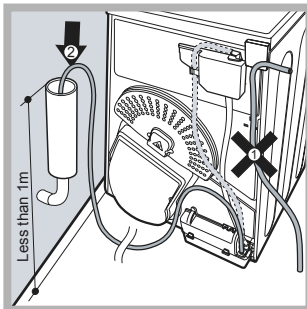

Picture B

Electrical connections

Before plugging the appliance into the socket, check the following:

- Make sure your hands are dry.
- The socket must have an earth connection.
- The socket must be able to withstand the machine's maximum power output as indicated on the data plate (see *Description of the tumble dryer*).
- The power supply voltage must fall within the values indicated on the data plate (see *Description of the tumble dryer*).
- The socket must be compatible with the machine's plug. If not, either the socket or the plug must be replaced.

! Do not use extension cords.

! The tumble dryer must not be installed in outdoor spaces, even if sheltered. It may be very dangerous to expose this appliance to rain and thunderstorms.

! Once dryer installation is complete, the electric cord and plug must be at hand.

! The electric cord must not be bent or crushed.

! If the plug to be replaced is of the moulded-on type, it must be disposed of in a safe way. DO NOT leave it where it can be plugged into a socket and cause electric shocks. {}

! The electric cord must be regularly checked and replaced with a cord specifically designed for this dryer; it must then be installed by an authorised technician only (see *Assistance*). New or longer electric cords are supplied by authorised dealers at a supplementary cost.

! The manufacturer declines all responsibility for failure to observe these instructions.

! When in doubt about the above indications, contact a qualified electrician.

Preliminary information

Once the tumble dryer is installed, clean the inside of the drum before operating it and remove any dirt accumulated during transportation.

Description of the tumble dryer

Opening the door

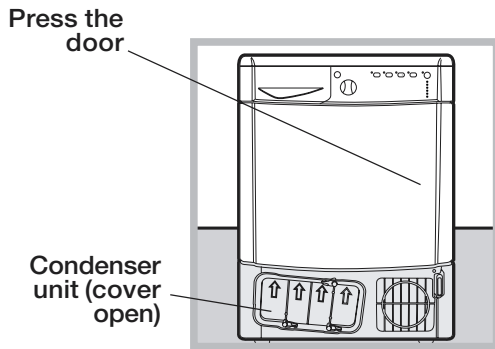

Features

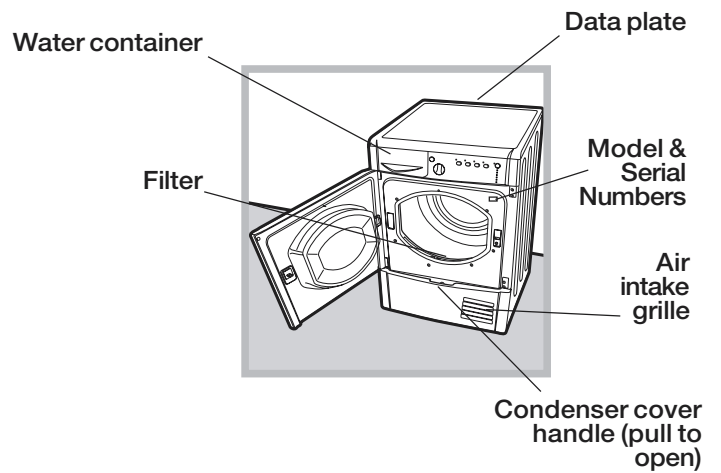

EN

Control panel

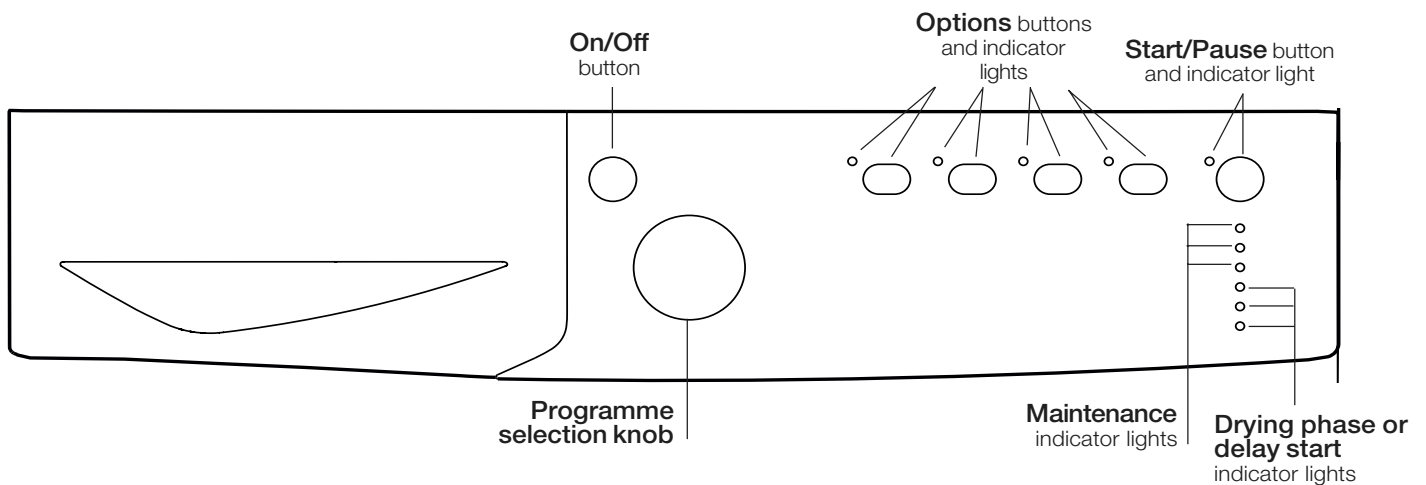

ON/OFF/Reset button

Pressing the button normally will cause the machine to switch on or off. If the button is pressed for 3 seconds while the dryer is in function, the machine will switch off and the running cycle will reset.

Programme selection knob

Allows for setting the programme: turn until the indicator points towards the desired programme (see *Starting and selecting a programme*).

Options buttons

Allow for selecting the options available for the selected programme. The relative indicator lights turn on when the option has been selected (see *Programmes and options*).

START/PAUSE button and indicator light

When the green light flashes slowly, press the button to start the programme. When the cycle is under way, the indicator light remains on. To put the programme into pause mode, press the button again; the indicator light will turn orange and start flashing again. To resume the programme from the point it was interrupted, press the button again (see *Start and programme selection*).

Indicator lights**“Maintenance” indicator lights**

The indicator lights provide important information. They indicate the following:

The “Empty water container” indicator light  signals that the water container must be emptied.

If the water container fills during the course of the programme, the LED lights up. The dryer automatically starts a cold air cycle and the START/PAUSE LED flashes orange. Press the START/PAUSE button to resume the cycle from the point it was interrupted.

In order to avoid this procedure, always empty the water container after using the tumble dryer (see *Care and maintenance*).

Before each programme, the “Clean filter” indicator light  signals that it is essential to clean the filter each time before using the tumble dryer (see *Care and maintenance*).

The “Clean condenser unit” indicator light  signals that it is essential to clean the condenser regularly (see *Care and maintenance*).

“Drying phases” indicator lights

The  indicator light signals that the drying phase is running.

The  indicator light signals that the cooling phase is running.

The **END** indicator light signals that the programme has ended.

“Delay start” indicator light

If the “Delay start” option has been activated (see *“Programmes and options”*), after the programme has started, the indicator light corresponding to the chosen delay time will start flashing:

 3h

 6h

 9h

As time passes, the remaining delay will be displayed and the corresponding indicator light will flash:

 3h

 6h

 9h

Once the set delay time ends, the flashing LED will turn off and the set programme will start.

How to carry out a drying cycle

Starting and selecting a programme

1. Plug the dryer into the power supply socket.
2. Select the programme according to the type of laundry (see *Laundry*).
3. Open the door, ensure that the filter is clean and securely placed and that the water container is empty and correctly slotted (see *Care and maintenance*).
4. Load the machine, making sure that no piece of laundry gets between the door and the relative seal. Close the door.
5. Press the ON/OFF button to start the machine.
6. After consulting the programme chart and the indications for each type of fabric (see *Laundry*), turn the Programme selection knob towards the programme corresponding to the type of laundry to be dried (see *Programmes and options*).
! Warning: If the position of the programme selection knob changes after pressing the START/PAUSE button, the selected programme will NOT be modified. To modify the programme, press the START/PAUSE button to put the programme in pause mode (the indicator light flashes orange), then select a new programme and the relative options. Press the START/PAUSE button to start the new programme.
7. If necessary, set the time of the delayed start and any other options (see *Programmes and options*).
8. Press the START/PAUSE button to start the drying cycle.
Laundry can be checked while the drying programme runs and any garments already dry can be removed, while drying continues for the remaining items. After closing the door, press the START/PAUSE button to resume machine operation.
9. The final COLD DRYING phase (i.e. the fabrics are cooled) activates during the last few minutes of the drying programme; always allow this phase to terminate.
10. When the **END** indicator light turns on, the programme has ended. Open the door, remove the laundry then clean the filter and replace it. Empty the water container and put it back in its slot (see *Care and maintenance*).
If the "Post anti-crease" option was selected and laundry is not removed immediately, the drum will rotate garments at intervals for 10 hours or until the door is opened.
11. Disconnect the dryer from the power supply.

Standby mode

This tumble dryer, in compliance with new energy saving regulations, is fitted with an automatic standby system which is enabled after about 30 minutes if no activity is detected. Press the **ON-OFF** button briefly and wait for the machine to start up again.

Programmes and options

EN

Programme chart

	Programme	Max. load (kg)	Compatible options	Cycle duration
Daily				
1	Ready to wear	Max.	Pre anti-crease – Post anti-crease – Delay start	160'
2	Cotton Cupboard dry	Max.	Pre anti-crease – Post anti-crease – Delay start	145'
3	Cotton Iron dry	Max.	Pre anti-crease – Post anti-crease – Delay start	108'
4	Synthetics Cupboard dry	3	Pre anti-crease – Post anti-crease – Delay start	65'
5	Synthetics Iron dry	3	Pre anti-crease – Post anti-crease – Delay start	55'
Special				
6	Eco Time	2	Pre anti-crease – Post anti-crease – Delay start	60'
7	Wool	1	-	60'
Sport				
8	Sport Intensive	4	Pre anti-crease – Post anti-crease – Delay start	80'
9	Sport Light	4	Pre anti-crease – Post anti-crease – Delay start	70'
10	Special Shoes	2 pairs	-	100'
Partial				
	Refresh	-	-	20'
Timed drying				
	30 - 60 - 90 - 120 - 150 minutes	-	All option are available	

Special/Sport/Partial Programmes

Eco Time Programme *EcoTime*

This programme is ideal for safely drying small loads in a short time, thereby optimising energy consumption. Suitable for loads of up to 2 kg, it lasts about 60 minutes. The programme may last longer depending on the size and density of the load and on the spin speed used during the wash cycle

We recommend checking whether garments are labelled with the  symbol and to turn them inside out before drying them.

Wool Programme

This programme is specific for items that withstand tumble drying and are labelled with the  symbol. It is suitable for loads of up to 1 kg (about 3 jerseys). We recommend turning the garments inside out before drying them. This programme lasts about 60 minutes, although it may last longer depending on the size and density of the load and on the spin speed used during the wash cycle. Garments dried with this programme are usually ready to be worn, although the edges of heavier garments may be slightly damp. Leave them to dry naturally, as an additional drying process may damage them.

! Unlike other materials, the shrinking process in wool is irreversible, i.e. the garment does not resume its original dimension and shape.

! This programme is not suited for acrylic items.

Sport Intensive Programme

This programme is designed for safely drying garments such as tracksuits and shorts bearing the  symbol. It is ideal for clothes which do not need to be dried fully. Suitable for loads of up to **4 kg**, it lasts about **80 minutes**, although it may last longer depending on the size and density of the load and of the spin speed used during the wash cycle. We suggest turning garments inside out before drying them.

Sport Light Programme

This programme is designed for safely drying garments such as tracksuits and shorts bearing the  symbol. It is ideal for those garments that do not need to be dried fully or which have to be ironed. Suitable for loads of up to **4 kg**, it lasts about **70 minutes**, although it may last longer depending on the size and density of the load and of the spin speed used during the washing cycle. We suggest turning garments inside out before drying them.

Sport Shoes Programme

This programme is specific for drying sports shoes of sizes **37-46**. The shoes must have been previously washed and spun at a minimum spin speed of **400 revolutions**.

A specific shoe rack is provided and must be used, otherwise the dryer will be damaged if shoes are dried in the drum. Remove the filter from its holder on the front part of the dryer and position the shoe rack.

Place shoelaces inside the shoes then load with the tips of the shoes facing downwards and the soles frontwards.

Drying times vary according to the shape and type of the shoe. If the shoes are not completely dry at the end of the programme, restart the programme.

! Do not dry shoes that have gel or flashing lights inside them. Only dry shoes made of synthetic material or rope. Once the programme ends, remove the shoe rack and replace the filter into its holder.

Refresh

A short programme suitable for refreshing fibres and garments through the emission of cool air. It lasts about **20 minutes**.

! As this is not a drying programme, it is not to be used for garments that are still wet.

Timed drying cycle (30' - 60' - 90' - 120' - 150')

This programme can be used instead of the automatic programmes when you desire setting a time for the drying cycle. It is ideal for drying damp laundry with the low heat setting or for small loads.

The duration of the timed drying cycle to be selected depends on the size of the load and on the fabric to be dried (*see Table*).

The cold drying cycle runs during the final 10 minutes of the programme.

! For large loads, select the High Heat option if available.

Fabric	Load				
	1 kg	2 kg	3 kg	4 - 5 kg	6 - 7.5 kg
Cotton – high heat	30 or 60 minutes	30 or 60 minutes	60 or 90 minutes	60 or 90 minutes	120 or 150 minutes
Synthetics – low heat	30 or 60 minutes	30 or 60 minutes	60 or 90 minutes	-	-
Acrylics – low heat	30 or 60 minutes	60 or 90 minutes	-	-	-

Options

The options allow for customising the selected programme according to one's own needs.

Delay start

The start of some programmes (see *Programmes and options*) may be delayed up to **9** hours. Press the button repeatedly to enter the desired delay time. Before setting a delayed start, make sure that the water container is empty and that the filter is clean.

Post Anti-Crease

When this option is selected, the drum rotates garments at intervals after the cold drying cycle has ended, in order to avoid creases forming on garments if they cannot be immediately removed at the end of the programme. During this phase, the indicator light is turned on.

Pre Anti-Crease

When this option is selected in addition to the "Delay start" option, the drum rotates garments at intervals during the delay period to avoid creases forming.

High Heat

When a drying time is selected, pressing this button sets high heat drying and the indicator light above the button lights up. The timed programmes are pre-set to low heat.

! Not all options are available on all programmes (see *Programmes and options*).

Opening the door

If the door is opened (or the START/PAUSE button is pressed) while a programme is running, the dryer stops and the following may occur:

- The START/PAUSE button flashes orange.
- When a delayed start is running, the delay countdown continues. It is necessary to press the START/PAUSE button to resume the "Delay start" programme. One of the "Delay start" indicator light flashes to signal the delay time entered.
- It is necessary to press the START/PAUSE button to resume the programme. The progress indicator lights signal the running phase and the START/PAUSE indicator light stops flashing and turns green.
- During the post anti-crease phase, the programme ends. Pressing the START/PAUSE button reactivates a new programme from the beginning.
- By turning the Programme selection knob, a new programme is selected and the START/PAUSE indicator light flashes green. This procedure can be used to select the Cold drying programme to cool garments if they are judged to be dry enough. Press the START/PAUSE button to start the new programme.

Note: In the event of a power cut, turn the power switch off and remove the plug; when the electricity supply returns, press the START/PAUSE button to resume the programme.

Sorting laundry

- Check the symbols on the care labels of the various garments to verify whether the garments can be safely tumble dried.
- Sort laundry according to the type of fabric.
- Empty all pockets and check for loose buttons.
- Close zips and hooks and fasten belts and strings without tightening them.
- Wring out garments to remove the maximum amount of water possible.

! Do not load the dryer when garments are dripping wet.

Maximum load sizes

Do not overload the drum.

The following values indicate the weight of dry garments:

Natural fibres: maximum **7,5 kg**

Synthetic fibres: maximum **3 kg**

! Do not overload the dryer as this may result in reduced drying performance.

Typical weights

Note: 1 kg = 1000 g

Garments		
Blouse	Cotton	150 g
	Other	100 g
Dress	Cotton	500 g
	Other	350 g
Jeans		700 g
10 Nappie		1,000 g
Shirt	Cotton	300 g
	Other	200 g
T-shirt		125 g

Household linen		
Duvet cover (double bed)	Cotton	1,500 g
	Other	1,000 g
Large tablecloth		700 g
Small tablecloth		250 g
Tea cloth		100 g
Bath towel		700 g
Hand towel		350 g
Double bed sheet		500 g
		350 g
Single bed sheet		

When mixing synthetic fibres with cotton garments, the latter may still be damp at the end of the drying cycle. If this happens, simply put them through a short drying cycle.
 Note: when setting the duration of the drying cycle, remember that the cold drying phase runs during the last 10 minutes, during which the dryer does not dry the garments.

Care labels

Always check the care labels, especially when placing garments in the tumble dryer for the first time. Below are the most commonly used symbols:

- May be tumble dried.
- Do not tumble dry.
- Tumble dry – high heat.
- Tumble dry – low heat.

Items not suitable for tumble drying:

- Items containing rubber parts or similar materials, or plastic film covering (pillows, cushions or PVC sports jackets), any type of inflammable object or objects containing inflammable substances (used towels containing hairspray).
- Glass fibres (certain types of draperies).
- Items which have been previously dry cleaned.
- Items marked with the ITLC symbol (“Special garments”) , which may be washed using special household products. Follow instructions carefully.
- Large bulky items (duvets, sleeping bags, pillows, cushions, large bedcovers, etc.) that expand when dried and hamper air circulation inside the tumble dryer.

Special items

Blankets and bedcovers: acrylic items (Acilian, Courtelle, Orion, Dralon) must be dried with great care at low heat. Avoid drying for long periods.

Creased or pleated garments: read the drying instructions supplied by the manufacturer.

Starched garments: do not dry together with non-starched items. Remove the maximum amount of starch solution possible before placing these items in the dryer. Do not over-dry: starch turns powdery leaving garments limp – this defeats its purpose.

Drying times

Drying times are approximate and may vary depending on the following:

- Amount of water retained by items after the spin cycle: towels and delicate items retain a lot of water.
- Fabrics: items of the same fabric, but with different texture and thickness may have different drying times.

- Amount of laundry: single items and small loads may take longer to dry.
- Drying: if items are to be ironed, they can be removed from the dryer while still slightly damp. Items that require complete drying can be left longer.
- Heat setting.
- Temperature of the room: the lower the temperature of the room, the longer it will take for the dryer to dry clothing.
- Bulk: certain bulky items require special care during the drying process. We suggest removing these items and replacing them in the dryer once they have been shaken out: repeat this procedure several times during the course of the drying cycle.

! Do not over-dry items.

All fabrics contain natural dampness which helps to keep them soft and fluffy.

The drying times provided refer to the automatic Cupboard dry programmes.

The weight refers to dry items.

Automatic drying times

Cotton High heat						
Drying times after 800-1000 rpm wash cycles						
		Half load				Full load
1 kg	2 kg	3 kg	4 kg	5 kg	6 kg	7 - 7,5 kg
30 - 40 minutes	40 - 55 minutes	55 - 70 minutes	70 - 80 minutes	80 - 90 minutes	95 - 120 minutes	120 - 160 minutes
Synthetics Low heat						
Drying times after wash cycles at lower speeds						
	Half load		Full load			
1 kg	2 kg		3 kg			
40 - 50 minutes	50 - 70 minutes		70 - 90 minutes			
Acrylics Low heat						
Drying times after wash cycles at lower speeds						
Half load			Full load			
1 kg			2 kg			
40 - 60 minutes			55 - 75 minutes			

Warnings and suggestions

! This appliance was designed and manufactured in compliance with current international safety standards. The following information is provided for safety reasons and must be read carefully.

General safety

- The final part of a tumble dryer cycle occurs without heat (cooling cycle) to ensure that the laundry is not damaged due to excessive temperatures.
- This tumble dryer must not be used by persons (including children) with physical, sensory or mental impairments or with little experience and knowledge of the appliance, unless they are supervised or have been adequately instructed on its use by the person responsible for their safety.
- This tumble dryer is designed for domestic and non-professional use.
- Do not touch the appliance while barefoot or with wet hands or feet.
- Unplug the appliance by pulling on the plug, not the cord.
- Do not allow children near the appliance while it is in function. After use, switch the appliance off and unplug it. Keep the appliance door closed to prevent children using it as a toy.
- Children must be supervised to ensure that they do not play with the appliance.
- The appliance must be correctly installed and receive adequate ventilation. The air intake on the front part of the dryer and the air vents on the rear must never be obstructed (see *Installation*).
- Never use the dryer on carpeting with high pile as this may prevent air from entering the dryer from the base.
- Check whether the dryer is empty before loading it.
-  The rear part of the dryer may become very hot: do not touch it while the appliance is in function.
- Do not use the dryer unless the filter, water container and condenser are properly positioned (see *Maintenance*).
- Do not use liquid fabric softener in the dryer; add it to the final rinse of the wash cycle.
- Do not overload the dryer (see *Laundry for the maximum load sizes*).
- Do not add items that are dripping wet.
- Tumble dry items only if they have been washed with water and detergent, and have been rinsed and put through a spin cycle. Drying items that have NOT been washed with water may cause the risk of fire.
- Always read the instructions on the care label carefully (see *Laundry*).
- Do not tumble dry items that have been treated with chemical products.
- Never tumble dry items that are contaminated with inflammable substances (cooking oil, acetone, alcohol, petrol, kerosene, stain removers, turpentine, waxes, wax removers and hairspray), unless they have been washed in hot water with an extra amount of detergent.
- Do not tumble dry rubber, rubber-backed articles and garments, cushions with foam rubber padding, latex foam, rubber, plastic, shower caps, water-resistant fabrics, nappy pants or liners, polyethylene and paper.
- Remove all objects from pockets, particularly lighters (risk of explosion).

- Do not tumble dry large, excessively bulky items.
- Do not tumble dry acrylic fibres at high temperatures.
- Complete each programme with the relative cold drying phase.
- Do not switch the tumble dryer off if items that are still warm are inside it.
- Clean the filter after each use (see *Care and maintenance*).
- Empty the water container and put it back in place after each use (see *Care and maintenance*).
- Clean the condenser unit regularly (see *Care and maintenance*).
- Do not allow lint to build up around the tumble dryer.
- Avoid climbing on the top of the dryer as this may damage the appliance.
- Always comply with electrical regulations and requirements (see *Installation*).
- Always purchase original accessories and spare parts (see *Assistance*).

! **WARNING:** Never stop the dryer before the end of the drying cycle unless all items have been quickly removed and hung in order to dispel heat.

Information on recycling and disposal

As part of our continual commitment towards environmental protection, we reserve the right to use recycled quality components to reduce costs for our customers and to minimise materials wastage.

- Disposing of the packaging materials: follow local regulations to allow for recycling of packaging materials.
- In order to minimise the risk of injury to children, remove the door and plug, then cut the power supply cord flush with the appliance. Dispose of these parts separately to prevent the appliance from being connected to a power supply socket.

Disposal of old household appliances



European Directive 2002/96/EC concerning Waste Electrical and Electronic Equipment (WEEE) states that household appliances should not be disposed of using the normal solid urban waste cycle. Exhausted appliances should be collected separately in order to optimise the cost of re-using and recycling materials comprising the machine, while preventing potential damage to public health and the environment. The crossed-out wheeled bin symbol appears on all products to remind owners of the obligations regarding separate waste collection.

Owners should contact their local authorities or appliance dealers for further information concerning the correct disposal of household appliances.

Saving energy and respecting the environment

- Wring out items before tumble drying them to remove the maximum amount of water possible (if they are previously washed in a washing machine, select a spin cycle). This ensures that energy is saved during tumble drying.
- Always use the tumble dryer at full load to save energy: single items and small loads may take longer to dry.
- Clean the filter at the end of each cycle to reduce energy consumption costs (see *Maintenance*).

Care and maintenance

EN

Disconnecting the power supply

! Disconnect the dryer when not in use or during cleaning and maintenance operations.

Cleaning the filter after each cycle

The filter is a fundamental component of the dryer: its function is to collect lint and fluff that form during drying. Clean the filter once drying is completed, by rinsing it under running water or cleaning it with a vacuum cleaner. Should the filter become clogged, the flow of air inside the dryer will be seriously hampered: drying times becomes longer and more energy is consumed. Moreover, the dryer may become damaged.

The filter is located in front of the dryer seal (see Picture). Removing the filter:

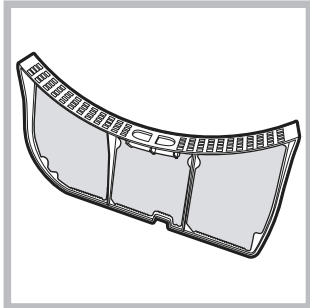

1. Pull the filter's plastic handle upwards (see Picture).
2. Clean the fluff off the filter and replace it correctly. Ensure that the filter is placed flush with the dryer seal.

! Do not use the dryer unless the filter has been replaced in its holder.

Checking the drum after each cycle

Rotate the drum manually to remove smaller items (handkerchiefs) that could have been left inside the dryer.

Cleaning the drum

! Avoid using abrasives, steel wool or stainless steel cleaning agents to clean the drum.

A coloured film may appear on the stainless steel drum surface: it may be caused by a combination of water and/or cleaning agents such as wash-softeners. This coloured film does not affect the dryer's performance.

Emptying the water container after each cycle

Remove the water container and empty it into a sink or other suitable drain outlet, then replace it correctly. Always check the water container and empty it before starting a new drying cycle.

Cleaning the condenser unit

- Remove the condenser unit regularly (monthly) and clean off any fluff deposits from the plates by rinsing it with cold water running on the rear end of the condenser.

Removing the condenser:

1. Disconnect the dryer from the power supply and open the door.
2. Open the condenser cover (see Picture), unlock the three catches by turning them 90° anti-clockwise, then pull on the grip to remove the condenser.
3. Clean the surface of the seals and replace the unit with the arrows pointing upwards, while making sure that the catches are securely fixed.

Cleaning the tumble dryer

- The external metal and plastic parts and the rubber parts can be cleaned with the aid of a damp cloth.
- Clean the front air intake grille regularly (every 6 months) with a vacuum cleaner to remove any lint, fluff or dust deposits. Furthermore, remove any lint deposits from the front part of the condenser and from the filter area, using a vacuum cleaner every so often.

! Do not use solvents or abrasives.

! The dryer uses ball bearing components that do not require lubrication.

! Have the dryer checked regularly by authorised technical personnel in order to ensure that the electrical and mechanical parts work safely (see Assistance).

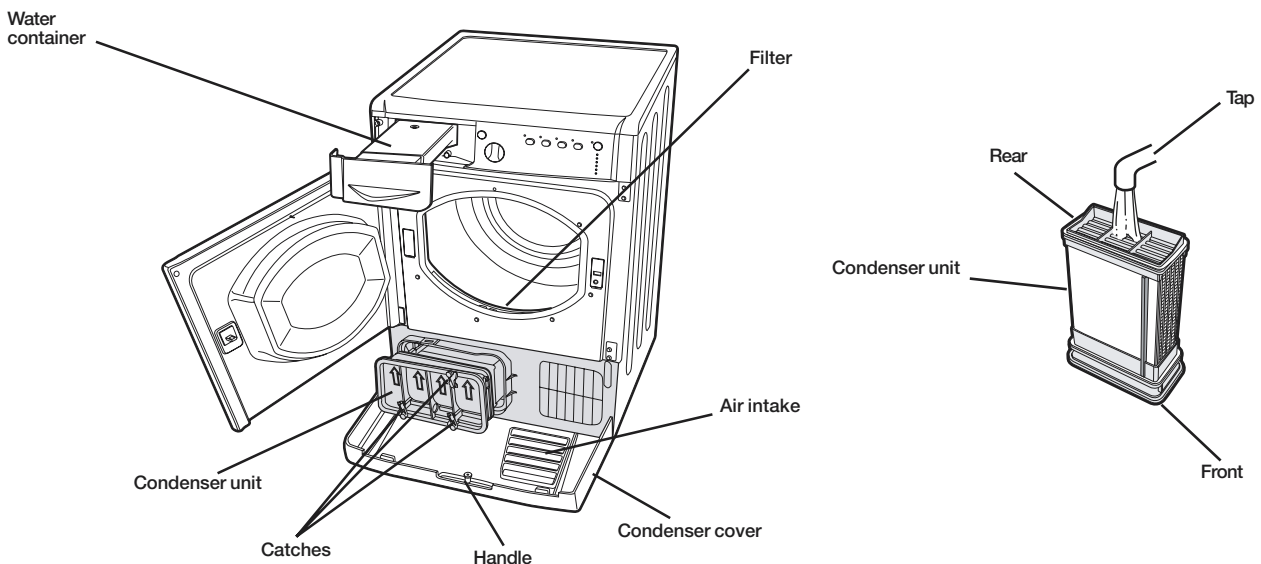

If you feel that the dryer is not working properly, consult the following troubleshooting suggestions before contacting the Technical Assistance Centre (see *Assistance*).

Problem:**Possible causes / Solutions:****The dryer does not start.**

- The plug has not been inserted far enough into the socket to make contact.
- There has been a power cut.
- The fuse has burned out. Try connecting another appliance to the same socket.
- If an extension cord is used, try connecting the dryer plug directly into the socket.
- The door has not been closed properly.
- The programme has not been set correctly (see *How to carry out a drying cycle*).
- The START/PAUSE button has not been pressed (see *How to carry out a drying cycle*).

The drying cycle does not start.

- A delayed start time has been set (see *Programmes and options*).
- The START/PAUSE button has been pressed; a short delay follows before the dryer starts running. Wait for the drying cycle to start; do not press the START/PAUSE button otherwise the dryer switches to the pause mode and the drying cycle will not start.

Drying times are too long.

- The filter has not been cleaned (see *Care and maintenance*).
- The water container must be emptied? The “Empty water container” indicator light flashes (see *Care and maintenance*).
- The condenser needs to be cleaned (see *Care and maintenance*).
- The heat setting is not suited to the type of fabric to be dried (see *Programmes and options*).
- An incorrect drying time was selected for the type of load (see *Laundry*).
- The air intake grille or the rear air vents are clogged up (see *Installation, and Care and maintenance*).
- The items are too wet (see *Laundry*).
- The dryer is overloaded (see *Laundry*).

The “Empty water container” indicator light flashes, but the dryer has been running for a short time.

- The water container was probably not emptied before starting the programme. Do not wait for the signal for emptying the water container, but always check and empty it before starting a new drying programme (see *Description of the tumble dryer*).

The “Empty water container” indicator light is on but the water container is not full.

- It is normal: the “Empty water container” indicator light flashes when the water container is full. If the indicator light is on but is not flashing, it only signals that the water container must be emptied (see *Description of the tumble dryer*).

The programme is finished but the items are damper than expected.

- ! For safety reasons, the dryer programmes last a maximum of 4 hours. If an automatic programme has not detected the final dampness level required in this interval, the dryer completes the programme and stops. Check the above points and repeat the programme; if the items are still damp, contact the Technical Assistance Centre (see *Assistance*).

The “Options” and “START/PAUSE” indicator lights flash and one of the “Maintenance” or “Drying phases” indicator lights turns on without flashing.

- Switch the appliance off and unplug it, then clean the filter and condenser (see *Care and Maintenance*). Reinsert the plug, switch the appliance on and start another programme. If the problem persists, contact the Technical Assistance Service.

The dryer is noisy during the first few minutes of operation.

- This is normal, especially if the dryer has not been used for a long time. If the noise persists during the entire cycle, contact the Technical Assistance Centre.

Assistance

EN

Before contacting the Technical Assistance Centre:

- Follow the troubleshooting guide to check whether problems can be solved personally (see *Troubleshooting*).
- If not, switch the dryer off and contact the Technical Assistance Centre closest to you.

Provide the following data when contacting the Technical Assistance Centre:

- name, address and postal code
- telephone number
- type of malfunction
- date of purchase
- the appliance model (Mod.)
- the dryer's serial number (S/N)

This information can be found on the data plate located behind the door.

Comparative programmes

- recommended programmes for the EN61121 comparative test.

Programme (EN61121)	Programme to be selected	Load size
Cotton drying cycle	Cotton Cupboard dry	7,5 kg
Cotton drying ironing	Cotton Iron dry	7,5 kg
Easy care fabric	Synthetic Cupboard dry	3 kg

! Note: this is not a complete list of the programme options.



This appliance conforms to the following EEC directives:

- 2006/95/EC (Low Voltage Directive)
- 89/336/EEC, 92/31/EEC, 93/68/EEC (Electromagnetic Compatibility Directive).

FR**Français****IDCA 835**

 Ce symbole vous rappelle de lire ce mode d'emploi.

! Conservez cette notice d'utilisation et d'installation à portée de main de manière à pouvoir vous y référer si nécessaire. Conservez cette notice toujours à côté du sèche-linge et si vous vendez cet appareil ou que vous le donnez à un tiers, faites en sorte que cette notice accompagne le sèche-linge de manière à ce que le nouveau propriétaire soit informé des avertissements et des conseils concernant le fonctionnement de ce sèche-linge.

! Lisez attentivement ce mode d'emploi : les pages suivantes contiennent des informations importantes concernant l'installation et des conseils relatifs au fonctionnement de cet appareil.

Table des matières

Informations importantes, 18-19

Installation, 20

Où installer le sèche-linge
Ventilation
Raccordement électrique
Informations préliminaires

Description du sèche-linge, 21-22

Caractéristiques
Tableau de bord

Comment effectuer un cycle de séchage, 23

Démarrage et choix du programme

Programmes et options, 24-25-26

Tableau des programmes
Programmes spéciaux
Options
Ouverture de la porte

Linge, 27-28

Tri du linge
Étiquettes d'entretien
Linge ou vêtements particuliers
Temps de séchage

Précautions et conseils, 29

Sécurité générale
Informations pour le recyclage et la mise au rebut
Économie d'énergie et protection de l'environnement

Soin et entretien, 30

Interruption de l'alimentation électrique
Nettoyage du filtre après chaque cycle
Contrôle du tambour après chaque cycle
Vidange du réservoir d'eau après chaque cycle
Nettoyage du groupe condenseur
Nettoyage du sèche-linge

Problèmes et solutions, 31

Assistance, 32

Pièces détachées

Informations importantes

FR

Pour assurer le bon fonctionnement du sèche-linge à condensation il faut suivre le schéma d'entretien ordinaire indiqué ci-dessous :

Filtre à peluches – IL EST NÉCESSAIRE d'éliminer les peluches qui s'accumulent sur le filtre après chaque cycle de séchage.

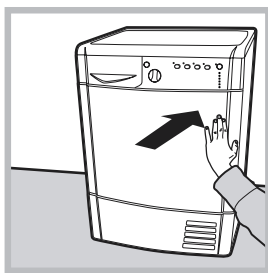

Étape 1
Ouvrez la porte du sèche-linge en appuyant comme illustré par la figure.

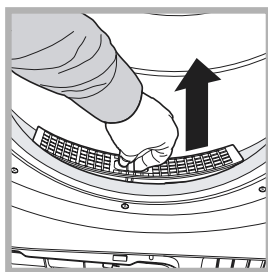
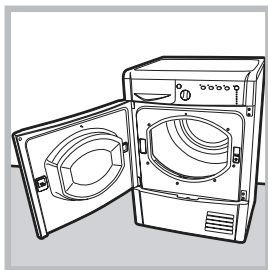

Étape 2
Sortez le filtre (en utilisant deux doigts).

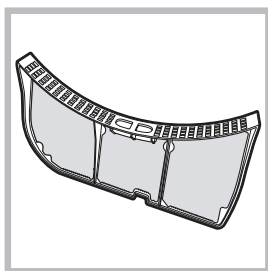

Étape 3
Éliminez tout dépôt de peluches sur la surface intérieure de la maille du filtre.

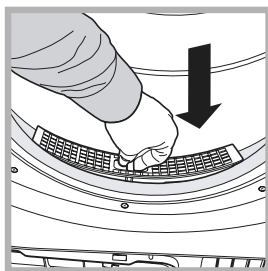

Étape 4
Remettez le filtre en place – Ne mettez jamais le sèche-linge en marche sans avoir remis le filtre en place.

Si le filtre n'est pas nettoyé après chaque cycle de séchage, les performances de l'appareil en sont affectées, car les temps de séchage deviennent plus longs et, par conséquent, la consommation d'électricité augmente pendant le séchage.

Réservoir d'eau – Il est nécessaire de vider le réservoir d'eau après chaque cycle de séchage.

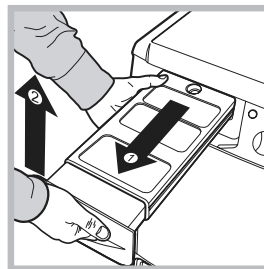

Étape 1
Tirez la poignée du réservoir d'eau vers vous et sortez-le complètement du sèche-linge.

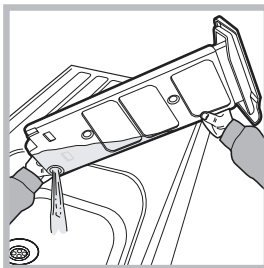

Étape 2
Videz toute l'eau contenue dans le réservoir.

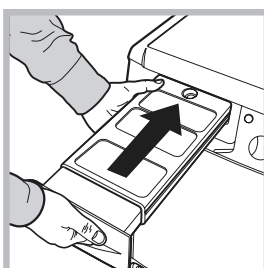

Étape 3
Remettez le réservoir d'eau en place et assurez-vous qu'il est inséré à fond dans son logement.

Si le réservoir d'eau n'est pas vidé, les problèmes suivants peuvent se vérifier :

- L'arrêt du chauffage de l'appareil (le linge pourrait donc être encore humide à la fin du cycle de séchage).
- La led « Vider l'eau » s'allume pour signaler que le réservoir est plein.

Chargement du système de collecte de l'eau
Quand le sèche-linge est neuf, le réservoir d'eau ne reçoit pas l'eau tant que le système n'est pas chargé. Cette opération peut prendre 1 ou 2 cycles de séchage. Une fois qu'il a été chargé, le système commence à recevoir l'eau à chaque cycle.

Groupe condenseur - Il est nécessaire d'éliminer les peluches accumulées sur le condenseur tous les mois.

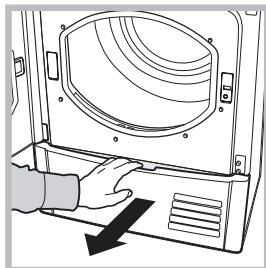

Étape 1
Ouvrez le couvercle du condenseur
- tirez la poignée vers vous.

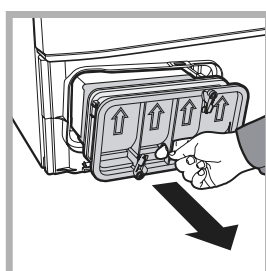

Étape 2
Enlevez le condenseur en tournant les 3 clips, ensuite tirez le condenseur vers vous. (Dans les tuyaux il pourrait y avoir encore de l'eau : cela est normal).

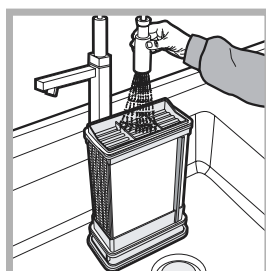

Étape 3
Nettoyez le condenseur sous l'eau courante par la partie arrière, de manière à éliminer tout dépôt de peluches.

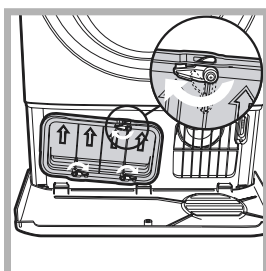

Étape 4
Remettez le groupe condenseur en place ; assurez vous que le groupe est inséré à fond dans son logement, que les 3 clips sont fixées et que les flèches de positionnement sur la partie avant du condenseur sont tournées vers le haut.

Si le condenseur n'est pas bien nettoyé, une défaillance prématurée du sèche-linge pourrait survenir.

Installation

FR

Où installer le sèche-linge

• Placez votre sèche-linge à une certaine distance des cuisinières, fourneaux, radiateurs, ou plaques de cuisson à gaz, car les flammes peuvent endommager cet appareil.

Si vous installez cet appareil sous un plan de travail, faites en sorte de laisser un espace de 10 mm entre le dessus de l'appareil et tout autre objet sur ou au-dessus de celui-ci, et un espace de 15 mm entre ses côtés et les éléments d'ameublement ou les murs latéraux. Ceci a pour objectif d'assurer une ventilation convenable.

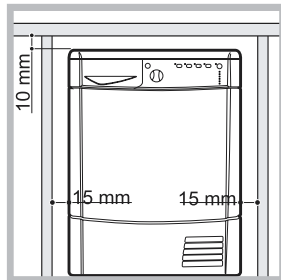

Ventilation

• Lorsque le sèche-linge est en marche, une aération adéquate est nécessaire. Faites en sorte d'installer votre sèche-linge dans un environnement qui n'est pas humide et qui est doté d'une bonne circulation d'air dans toute la pièce. La circulation d'air autour du sèche linge est essentielle pour condenser l'eau produite au cours du lavage ; le sèche linge ne fonctionnera pas efficacement dans un espace clos ou dans un placard.

! Si l'on utilise le sèche linge dans une pièce froide ou petite, on rencontrera un certain degré de condensation.

! Nous vous déconseillons d'installer votre sèche-linge dans un placard ; par ailleurs, le sèche-linge ne doit en aucun cas être placé derrière une porte fermant à clé, une porte coulissante ou une porte montée sur des gonds du côté opposé à la porte de chargement du sèche-linge.

Vidange de l'eau

Si votre sèche-linge est installé à proximité d'une évacuation, l'eau peut être vidangée directement dans ce tuyau. Cela évite d'utiliser et de vider le réservoir d'eau.

Si vous installez le sèche-linge au-dessus ou à côté d'un lave-linge, il pourra partager la même vidange. Il suffit de débrancher le tuyau indiqué par la figure A et de le brancher à la vidange.

Si la vidange est plus loin que la longueur du tuyau, il est possible d'acheter et de brancher un tuyau ayant le même diamètre et la longueur nécessaire.

Pour installer le nouveau il suffit de remplacer le tuyau existant comme illustré par la figure B dans la même position.

! La hauteur de la vidange doit être inférieure à 1 m en partant du bas du sèche-linge.

! Assurez-vous que le tuyau n'est pas écrasé ou plié une fois le sèche-linge placé dans sa position définitive.

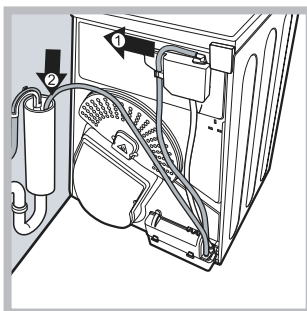

Fig. A

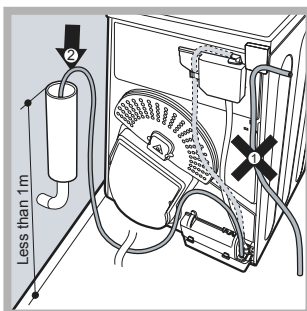

Fig. B

Raccordement électrique

Assurez-vous des points suivants avant de brancher la fiche de l'appareil dans la prise de mains :

- Assurez-vous d'avoir les mains sèches.
- La prise de courant doit être reliée à la terre.
- La prise de courant doit pouvoir supporter la puissance maximale de la machine, qui est indiquée sur la plaque signalétique de l'appareil (voir *Description du sèche-linge*).
- La tension électrique doit appartenir à la gamme de valeurs indiquée sur la plaque signalétique de l'appareil (voir *Description du sèche-linge*).
- La prise de courant doit être compatible avec la fiche du sèche-linge. Autrement, remplacez la prise ou la fiche.

! N'utilisez pas de rallonges.

! Le sèche-linge ne doit pas être utilisé à l'extérieur, même si l'espace en question est abrité. Cela peut être dangereux si l'appareil est exposé à la pluie ou à des orages.

! Une fois le sèche-linge installé, le cordon d'alimentation et la fiche doivent être d'accès facile.

! Le cordon d'alimentation ne doit pas être courbé ou écrasé.

! Si la fiche à remplacer est de type incorporée, il faut l'éliminer conformément aux consignes de sécurité. Ne la laissez jamais dans un endroit où elle peut être branchée à une prise et provoquer ainsi un choc électrique.

! Le cordon d'alimentation électrique doit être vérifié périodiquement et remplacé par un cordon préparé spécialement pour ce sèche-linge, et installé uniquement par des électriciens agréés (voir *Service après-vente*). Des cordons d'alimentation neufs ou plus longs sont fournis par les revendeurs agréés contre un supplément.

! Le fabricant rejette toute responsabilité en cas de non-respect de toutes ou partie de ces règles.

! En cas de doute au sujet des points précédents, consultez un électricien qualifié.

Informations préliminaires

Une fois que vous avez installé votre sèche-linge, et avant de l'utiliser, nettoyez l'intérieur du tambour pour retirer les poussières qui pourraient s'y être accumulées pendant le transport.

Description du sèche-linge

Ouverture de la porte

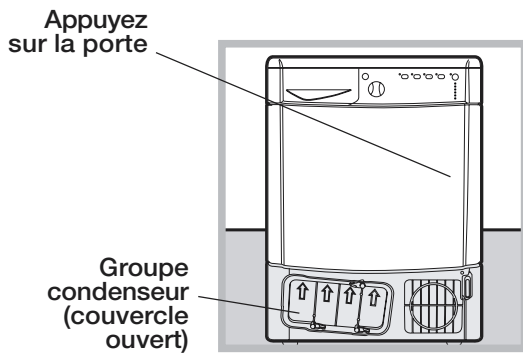

Caractéristiques

FR



Tableau de bord



Touche ON/OFF/Reset

Une pression normale sur cette touche fait allumer ou éteindre l'appareil. Si le sèche-linge est en marche, une pression prolongée d'au moins 3 secondes fait éteindre l'appareil et remettre à zéro le cycle en cours.

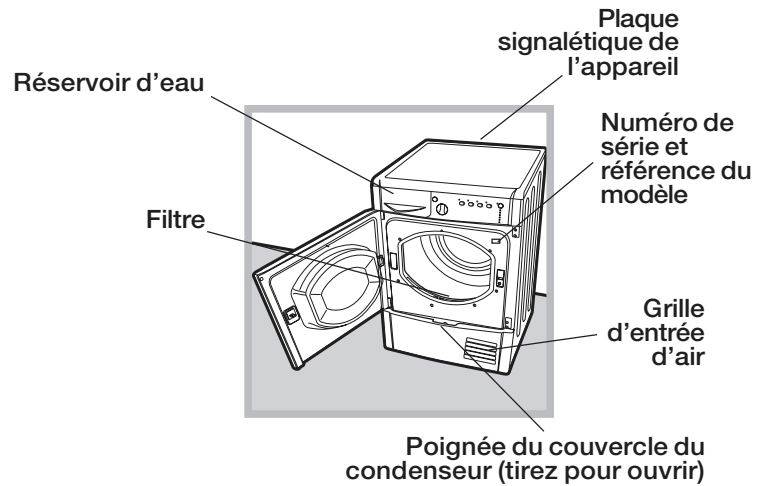
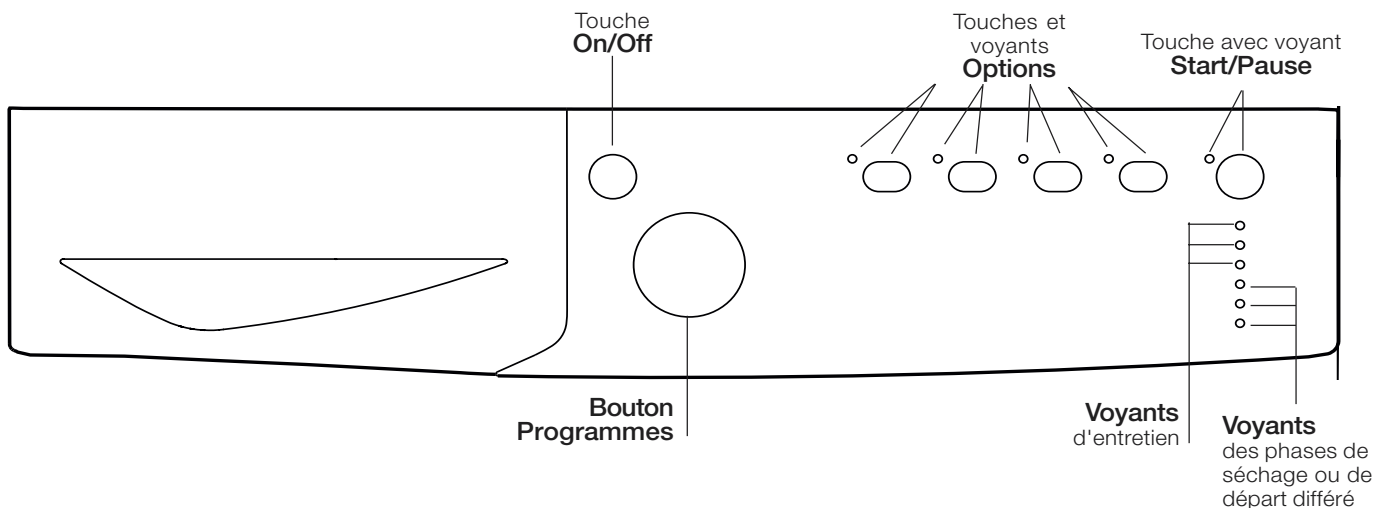
Bouton Programmes

Permet de sélectionner les programmes : tournez le bouton jusqu'à positionner l'indicateur sur le programme souhaité (voir *Démarrage et choix du programme*).

Touches options

Permettent de choisir les options disponibles pour le programme sélectionné. Les voyants correspondants s'allument pour indiquer que les options ont été sélectionnées (voir *Programmes et options*).

Touche avec voyant START/PAUSE

Quand le voyant vert clignote lentement, appuyer sur la touche pour démarrer le programme. Une fois que le cycle est démarré, le voyant reste allumé. Pour activer une pause de programme, appuyer à nouveau sur la touche ; le voyant passe à l'orange et se met à clignoter.

Pour faire redémarrer le programme exactement à l'endroit de l'arrêt, appuyez une nouvelle fois sur la touche (voir *Démarrage et choix du programme*).

Voyants

Voyants "d'entretien"

Les voyants fournissent des informations importantes. Voilà ce qu'ils signalent :

Le voyant "Vider l'eau"  indique qu'il est nécessaire de vider le réservoir d'eau.

Si ce réservoir se remplit complètement au cours du programme, la led s'allume. Le sèche-linge lance automatiquement le cycle d'air froid et la led START/PAUSE commence à clignoter en ambre. Pour faire redémarrer le cycle là où il avait été interrompu, appuyez sur la touche START/PAUSE.

Pour éviter cette procédure, videz toujours le réservoir d'eau après chaque utilisation du sèche-linge (voir *Entretien*).

Le voyant "Filtre à nettoyer"  avant chaque programme sert à rappeler qu'il est essentiel de nettoyer le filtre chaque fois avant d'utiliser le sèche-linge (voir *Entretien*).

Le voyant "Condenseur à nettoyer"  sert à rappeler qu'il est essentiel de nettoyer le condenseur périodiquement (voir *Entretien*).

Voyants " Phases de séchage "

Le voyant  indique que la phase de séchage est en cours.

Le voyant  indique que la phase de refroidissement est en cours.

Le voyant **END** indique la fin du programme.

Voyants "Départ différé"

Si la fonction "Départ différé" a été activée (voir *"Programmes et options"*), le voyant correspondant au temps sélectionné se mettra à clignoter, après avoir lancé le programme:

 3h

 6h

 9h

Au fur et à mesure que le temps passe, le temps restant est affiché avec clignotement du voyant correspondant.

 3h

 6h

 9h

Quand le retard sélectionné touche à sa fin le programme sélectionné démarre.

Comment effectuer un cycle de séchage

Démarrage et choix du programme

1. Branchez la fiche du sèche-linge dans la prise de courant électrique.
2. Sélectionnez le programme en fonction du type de linge (*voir Linge*).
3. Ouvrez la porte et assurez-vous que le filtre est propre et en place et que le réservoir d'eau est vide et en place (*voir Entretien*).
4. Chargez la machine en faisant attention à ce qu'aucun vêtement ne s'interpose entre la porte et le joint de la porte. Fermez la porte.
5. Appuyez sur la touche ON/OFF pour mettre l'appareil en marche.
6. Tournez le bouton Programmes jusqu'à positionner l'indicateur sur le programme correspondant au type de linge à sécher, en contrôlant le tableau des programmes (*voir Programmes et options*) et les indications pour chaque type de tissu (*voir Linge*).
! Attention : si la position du bouton change après avoir appuyé sur la touche START/PAUSE, la nouvelle position NE MODIFIE PAS le programme sélectionné. Pour modifier le programme appuyez sur la touche START/PAUSE pour activer une pause de programme (le voyant se met à clignoter en orange), ensuite choisissez le nouveau programme et les options correspondantes. Appuyez sur la touche START/PAUSE pour lancer le nouveau programme.
7. Si nécessaire, programmez le temps de départ différé et les autres options (*voir Programmes et options*).
8. Appuyer sur la touche START/PAUSE pour commencer.
Pendant le programme de séchage vous pouvez contrôler le linge et sortir les vêtements qui ont déjà séché, en laissant continuer les autres. Après avoir refermé la porte, appuyez sur START/PAUSE pour remettre l'appareil en marche.
9. Les dernières minutes avant que tout programme de séchage ne soit terminé, l'appareil entre dans la phase finale de SÉCHAGE À FROID (les tissus sont refroidis), que vous devez toujours laisser se terminer.
10. L'allumage du voyant **END** indique que le programme est terminé. Ouvrez la porte, sortez votre linge, nettoyez le filtre et remettez-le en place. Videz le réservoir d'eau et remplacez-le (*voir Entretien*).
Si l'option « Anti-froissement fin » a été sélectionnée et que le linge n'est pas retiré immédiatement, les vêtements sont fait tourner de temps en temps pendant 10 heures ou jusqu'à l'ouverture de la porte.
11. Débranchez le sèche-linge.

Stand-by

Ce sèche-linge, conformément aux nouvelles normes en vigueur dans le domaine de l'économie d'énergie, est équipée d'un système d'extinction automatique (veille) activé après environ 30 minutes d'inutilisation. Appuyez brièvement sur la touche **ON-OFF** et attendez que la machine soit réactivée.

Programmes et options

Tableau des programmes

FR

	Programme	Charge maxi (Kg)	Options compatibles	Durée cycle
Quotidien				
1	Coton intensif	Max.	Anti-froissement début – Anti-froissement fin et Départ différé.	160'
2	Coton à ranger	Max.	Anti-froissement début – Anti-froissement fin et Départ différé.	145'
3	Coton à repasser	Max.	Anti-froissement début – Anti-froissement fin et Départ différé.	108'
4	Synthétique à ranger	3	Anti-froissement début – Anti-froissement fin et Départ différé.	65'
5	Synthétique à repasser	3	Anti-froissement début – Anti-froissement fin et Départ différé.	55'
Spécial				
6	Eco Time	2	Anti-froissement début – Anti-froissement fin et Départ différé.	60'
7	Laine	1	-	60'
Sport				
8	Sport Intensif	4	Anti-froissement début – Anti-froissement fin et Départ différé.	80'
9	Sport Léger	4	Anti-froissement début – Anti-froissement fin et Départ différé.	70'
10	Baskets	2 paires	-	100'
Partiaux				
	Refraichissement	-	-	20'
Temps de séchage automatique				
30 - 60 - 90 - 120 - 150 minutes		-	Il est activé avec tous les options.	

Programmes Spécial/Sport/Partiaux

Programme Eco Time

Ce programme est idéal pour sécher en toute sécurité de petites charges de linge en peu de temps, ce qui permet d'optimiser la consommation d'énergie. Le programme peut être utilisé pour des charges jusqu'à 2 kg, en 60 minutes environ. Parfois cette durée se prolonge, selon les dimensions de la charge, sa densité et la vitesse d'essorage du lave-linge.

Il est conseillé de vérifier que les articles portent les symbole  et de les retourner sur l'envers avant le séchage.

Programme Laine

C'est un programme réservé aux articles supportant le séchage au tambour et portant le symbole . Vous pouvez l'utiliser pour des charges jusqu'à 1 kg (3 pull-overs environ). Il est conseillé de tourner les vêtements à l'envers avant de les charger dans le sèche-linge. Ce programme prend 60 minutes environ, mais parfois cette durée se prolonge, selon les dimensions de la charge, sa densité et la vitesse d'essorage du lave-linge. Les charges séchées avec ce programme sont normalement prêtes à porter, mais parfois les bords et les coutures des vêtements plus lourds peuvent s'avérer encore légèrement humides. Laissez-les sécher naturellement, car un autre cycle de séchage à la machine pourrait les endommager.

! Contrairement à d'autres matériaux, la laine subit un processus de rétrécissement qui est irréversible, dans ce sens que le vêtement ne reprend plus sa taille et sa forme d'origine.

! Ce programme n'est pas indiqué pour les articles en acrylique.

Programme Sport Intensif

Ce programme convient aux vêtements résistant au sèche-linge, comme les survêtements et les shorts portant le symbole . Idéal pour le linge n'exigeant pas de séchage complet. Il peut être utilisé pour des charges allant jusqu'à **4 kg** et peut prendre jusqu'à **80 minutes**. Le temps réel varie en fonction de la taille et de la densité de la charge ainsi que de la vitesse d'essorage utilisée dans votre lave-linge. Nous recommandons de retourner les vêtements sur l'envers avant de les sécher.

Programme Sport Léger

Ce programme convient aux vêtements résistant au sèche-linge, comme les survêtements et les shorts portant le symbole . Idéal pour le linge n'exigeant pas de séchage complet ou devant être ensuite repassé. Il peut être utilisé pour des charges allant jusqu'à **4 kg** et peut prendre jusqu'à **70 minutes**. Le temps réel varie en fonction de la taille et de la densité de la charge ainsi que de la vitesse d'essorage utilisée dans votre lave-linge. Nous recommandons de retourner les vêtements sur l'envers avant de les sécher.

Programme Baskets

Ce programme permet de sécher une paire de chaussures de sport de taille **37-46**. Les chaussures doivent avoir été lavées et essorées à une vitesse d'essorage d'au moins **400 tours/minute**.

Vous devez utiliser le porte-chaussures fourni. Si vous séchez vos chaussures directement dans le tambour, cela va endommager votre sèche-linge. Retirez le filtre de sa position à l'avant du sèche-linge et mettez le porte-chaussures en place.

Rentrez les lacets à l'intérieur des chaussures et chargez celles-ci avec les pointes vers le bas et les semelles vous faisant face.

Les temps de séchage varient en fonction de la taille et du style de chaussures. Si les chaussures ne sont pas entièrement sèches à la fin du programme, redémarrez ce programme.

! Ne pas sécher de chaussures avec des inserts Gel ou des lumières clignotantes. Ne sécher que des chaussures en synthétique ou en toile. Une fois que vous avez terminé, retirez le porte-chaussures et remettez le filtre en place.

Refraîchissement

Programme court qui sert à aérer les fibres et les vêtements avec de l'air frais. Il a une durée de **20 minutes** environ.

! Ce n'est pas un programme de séchage et ne doit pas être utilisé pour des vêtements mouillés.

Programme de séchage temporisé (30' - 60' - 90' - 120' - 150')

Si vous souhaitez régler la durée de séchage, choisissez ce programme au lieu des programmes automatiques. Idéal pour sécher le linge humide à basse température ou les petites charges.

La durée du programme de séchage temporisé dépend de la charge et du type de textile à sécher (voir tableau).

Les 10 dernières minutes du programme correspondent au séchage à froid.

! Pour les grosses charges sélectionnez l'option Haute température, si disponible.

Tissus	Charge				
	1 kg	2 kg	3 kg	4 - 5 kg	6 - 7,5 kg
Coton – Haute température	30 ou 60 minutes	30 ou 60 minutes	60 ou 90 minutes	60 ou 90 minutes	120 ou 150 minutes
Synthétique – Basse température	30 ou 60 minutes	30 ou 60 minutes	60 ou 90 minutes	-	-
Acrylique – Basse température	30 ou 60 minutes	60 ou 90 minutes	-	-	-

Options

Les options permettent de personnaliser le programme sélectionné en fonction de vos exigences.

Départ différé

Le départ de certains programmes (*voir Programmes et options*) peut être retardé d'un délai pouvant aller jusqu'à **9 heures**. Appuyez plusieurs fois de suite sur la touche jusqu'à ce que le retard désiré soit affiché. Avant de régler un départ différé, assurez-vous que le réservoir d'eau est vide et que le filtre est propre.

Anti-froissement fin

Lorsque cette option est sélectionnée, les vêtements sont brassés de temps à autre une fois les cycles de séchage et de refroidissement achevés, pour aider à éviter que les vêtements ne se froissent au cas où vous ne pourriez pas les retirer de la machine immédiatement en fin de programme. Le voyant est allumé pendant cette phase.

Anti-froissement début

Si un départ différé a été sélectionné avec cette option, le linge est occasionnellement brassé pendant la période de temporisation pour éviter le développement du froissement du linge.

Haute température

Si un séchage temporisé est sélectionné, appuyez sur cette touche pour régler une Haute température. Le voyant au-dessus de la touche s'allume. Les programmes minutés sont par défaut réglés sur une température douce.

! Les options ne sont pas toutes disponibles pour tous les programmes (*voir Programmes et options*).

Ouverture de la porte

En ouvrant la porte (ou appuyant sur la touche START/PAUSE) pendant le fonctionnement d'un programme, le sèche-linge s'arrête et les conséquences suivantes se produisent :

- Le voyant START/PAUSE passe à l'orange et clignote.
- Pendant le départ différé, le retard continue d'être décompté. Il faut appuyer sur la touche de START/PAUSE pour reprendre le programme de départ différé. Un des voyants de " Départ différé " clignote pour indiquer le retard courant programmé.
- Il faut appuyer sur la touche de START/PAUSE pour reprendre le programme. Les voyants d'avancement indiquent la phase en cours et le voyant de START/PAUSE passe au vert et cesse de clignoter.
- Pendant la phase anti-froissement fin de séchage le programme sera interrompu. Appuyez sur la touche START/PAUSE pour démarrer un nouveau programme dès le début.
- Tournez le bouton Programmes pour sélectionner un nouveau programme. Le voyant START/PAUSE passe au vert et commence à clignoter. Suivez également cette procédure pour sélectionner le programme Séchage à froid pour refroidir les vêtements, si vous estimez qu'ils sont suffisamment secs.

Appuyez sur la touche START/PAUSE pour commencer le nouveau programme.

Remarque : En cas de coupure de courant, éteignez l'appareil ou débranchez-le. Une fois le courant rétabli, appuyez sur la touche de START/PAUSE et le programme reprendra.

Tri du linge

- Vérifiez les symboles sur les étiquettes des vêtements pour vous assurer que les articles peuvent être passés au sèche-linge.
- Triez votre linge par type de textile.
- Videz les poches et contrôlez les boutons.
- Fermez les fermetures éclair et les crochets et attachez les ceintures et les cordons, sans serrer.
- Essorez chaque article de manière à éliminer autant d'eau que possible.

! Ne chargez pas de vêtements mouillés qui gouttent dans le sèche-linge.

Capacités maximales de chargement

Ne chargez pas plus que la capacité maximale.
Les chiffres suivants font référence au poids sec :
Fibres naturelles : maximum **7,5 kg**
Fibres synthétiques : maximum **3 kg**

! Pour éviter que le sèche-linge ne perde de son efficacité, ne le surchargez pas.

Charge typique

Remarque : 1 kg = 1000 g

Articles		
Chemisier	Coton	150 g
	Autre	100 g
Robe	Coton	500 g
	Autre	350 g
Jeans		700 g
10 couches		1.000 g
Chemise	Coton	300 g
	Autre	200 g
T-shirt		125 g

Linge de maison		
Housse de couette en coton (double)	Coton	1.500 g
	Autre	1.000 g
Grande nappe		700 g
Petite nappe		250 g
Nappe à thé		100 g
Drap de bain		700 g
Serviette éponge		350 g
Draps doubles		500 g
Draps 1 personne		350 g

À la fin d'un cycle de séchage, il se peut que les cotons soient toujours humides si vous les avez regroupés avec les synthétiques. Si cela se produit, faites-leur simplement subir une petite période de séchage supplémentaire.

Remarque : les 10 dernières minutes de n'importe quelle durée programmée correspondent au séchage à froid. Vous devez donc en tenir compte en programmant la durée de séchage, car votre linge ne séchera pas pendant ce laps de temps.

Étiquettes d'entretien

Regardez les étiquettes sur vos vêtements, en particulier lorsque vous les séchez pour la première fois au sèche-linge. Les symboles suivants sont les plus courants :

- Séchage en machine.
- Pas de séchage en machine.
- Séchage à haute température.
- Séchage à basse température.

Linge ne supportant pas le séchage au tambour :

- Les articles qui contiennent du caoutchouc ou des matériaux similaires au caoutchouc ou ceux qui contiennent un film plastique (oreillers, coussins, ou vêtements de pluie en PVC), tous autres articles ou objets inflammables ou contenant des substances inflammables (serviettes éponge imprégnées de laque à cheveux).
- Fibres de verre (certain types de tentures).
- Vêtements précédemment nettoyés à sec.
- Articles portant le Code ITCL (« Vêtements spéciaux »)
 - . Ces derniers peuvent être nettoyés avec des produits spéciaux de nettoyage à domicile. Suivez attentivement le mode d'emploi.
- Les gros articles volumineux (couettes, sacs de couchage, oreillers, coussins, grands dessus de lits etc.). Ceux-ci augmentent de volume lorsqu'ils sèchent et cela empêcherait l'air de circuler à travers le sèche-linge.

Linge ou vêtements particuliers

Couvertures et dessus de lits : les articles en acrylique (Acilan, Courtelle, Orion, Dralon) doivent être séchés avec des précautions particulières, à basse température. Évitez de les sécher pendant une durée prolongée.

Vêtements plissés ou froissés : lisez les instructions de séchage du fabricant figurant sur le vêtement.

Articles amidonnés : ne séchez pas ces derniers avec des articles non amidonnés. Faites en sorte de retirer autant de solution d'amidonage que possible de la charge avant de placer celle-ci dans le sèche-linge. Ne séchez pas de façon excessive : l'amidon pourrait devenir poudreux et laisser vos vêtements sans tenue, ce qui irait à l'encontre du but recherché.

Temps de séchage

Ces temps sont approximatifs et peuvent varier en fonction des paramètres suivants :

- La quantité d'eau retenue dans les vêtements après le cycle d'essorage : les serviettes éponge et les textiles délicats retiennent une quantité importante d'eau.
- Les textiles : des articles qui sont constitué par le même type de textile mais qui ont des textures et des épaisseurs différentes peuvent ne pas avoir le même temps de séchage.

- La quantité de linge : les articles uniques ou les petites charges peuvent prendre plus longtemps à sécher.
- Séchage : si vous avez l'intention de repasser certains de vos vêtements, vous pouvez les sortir de la machine alors qu'ils sont encore un peu humides. Les autres vêtements peuvent y rester plus longtemps si vous voulez qu'ils en sortent entièrement secs.
- Le réglage de la température.
- La température ambiante : si la pièce dans laquelle le sèche-linge est installé est froide, cela prendra plus longtemps à l'appareil pour sécher vos vêtements.
- Le volume : certains articles volumineux peuvent être séchés en machine avec quelques précautions. Nous vous suggérons de retirer plusieurs fois ces articles de la machine, de les secouer et de les remettre dans le sèche-linge jusqu'à ce que celui-ci ait terminé de les sécher.

! Ne séchez pas excessivement vos vêtements. Tous les tissus contiennent une certaine quantité d'humidité naturelle, ce qui les rend doux et gonflants.

Les temps indiqués se réfèrent aux programmes automatiques Séchage armoire. Les poids font référence aux vêtements secs.

Temps de séchage automatique

Coton Haute température						
Temps de séchage après 800-1000 trs/mn dans la machine à laver						
		Demi-charge				Charge complète
1 kg	2 kg	3 kg	4 kg	5 kg	6 kg	7 - 7,5 kg
30 - 40 minutes	40 - 55 minutes	55 - 70 minutes	70 - 80 minutes	80 - 90 minutes	95 - 120 minutes	120 - 160 minutes
Synthétique Basse température						
Temps de séchage après essorage réduit dans la machine à laver						
		Demi-charge		Charge complète		
1 kg		2 kg		3 kg		
40 - 50 minutes		50 - 70 minutes		70 - 90 minutes		
Acrylique Basse température						
Temps de séchage après essorage réduit dans la machine à laver						
Demi-charge			Charge complète			
1 kg			2 kg			
40 - 60 minutes			55 - 75 minutes			

! Cet électroménager a été conçu et réalisé conformément aux normes internationales de sécurité. Ces consignes sont fournies pour des raisons de sécurité, il faut les respecter scrupuleusement.

Sécurité générale

- La partie finale d'un cycle du sèche-linge se produit sans chaleur (cycle de refroidissement) afin de s'assurer que le linge demeure à une température qui ne risque pas de l'abîmer.
- Ce sèche-linge n'est pas destiné à être utilisé par des personnes (notamment des enfants) présentant des capacités physiques, motrices ou mentales réduites, ou manquant d'expérience et de connaissances, sans la surveillance d'une personne responsable de leur sécurité ou sans instructions concernant l'utilisation de l'appareil.
- Ce sèche-linge a été conçu pour un usage domestique, et non professionnel.
- Ne touchez pas cet appareil lorsque vous êtes pieds nus ou avec des mains ou des pieds humides.
- Débranchez cette machine en tirant sur la fiche et non sur le cordon.
- Les enfants ne doivent pas se trouver à proximité du sèche-linge lorsque celui-ci est en marche. Après avoir utilisé ce sèche-linge, éteignez-le et débranchez-le. Tenez la porte fermée pour assurer que les enfants ne jouent pas avec.
- Surveillez les enfants de façon à ne pas les laisser jouer avec le sèche-linge.
- Cet appareil doit être installé correctement et avoir une ventilation convenable. L'arrivée d'air sur le devant du sèche-linge et l'évent derrière le sèche-linge ne doivent jamais être obstrués (voir *Installation*).
- N'utilisez jamais le sèche-linge sur de la moquette où la hauteur des poils empêcherait l'air d'entrer dans la sèche-linge à partir de la base.
- Vérifiez que le sèche-linge est bien vide avant de le charger.
-  L'arrière du sèche-linge peut devenir très chaud. Ne le touchez jamais en cours d'utilisation.
- N'utilisez pas le sèche-linge si le filtre, le réservoir d'eau et le condenseur ne sont pas bien en place (voir *Entretien*).
- N'utilisez pas de liquide assouplissant pour le linge dans le sèche-linge ; ajoutez-le au rinçage final de votre lavage.
- Ne surchargez pas le sèche-linge (Voir *Linge pour les charges maximales*).
- Ne chargez pas d'articles qui dégouttent d'eau.
- Ne séchez que des articles qui ont été lavés avec de l'eau et un détergent, rincés et essorés. Le fait de sécher des articles qui N'ONT PAS été lavés avec de l'eau constitue un danger d'incendie.
- Vérifiez avec soin toutes les instructions de lavage sur les étiquettes des vêtements (voir *Linge*).
- Ne séchez pas des vêtements qui ont été traités avec des produits chimiques.
- Ne séchez jamais des articles qui ont été contaminés avec des substances inflammables (huiles de cuisson, acétone, alcool, essence, kérosène, détachants, essence de térébenthine, cires, solvants pour cire et laque à cheveux) sans les avoir lavés dans l'eau chaude avec une dose supplémentaire de lessive.
- Ne séchez pas de caoutchouc sec, d'articles ou vêtements doublés de caoutchouc, d'oreillers garnis de copeaux de caoutchouc mousse, de mousse (mousse de latex), de caoutchouc, de plastique, des bonnets de douche, des textiles imperméables, des couches-culottes ou doublures pour couches lavables, du polyéthylène ou du papier.
- Retirez tous les objets oubliés dans les poches, les briquets en particulier (risque d'explosion).

- Ne séchez pas d'articles de grande taille, très volumineux.
- Ne séchez pas de fibres acryliques à hautes températures.
- Terminez chaque programme avec sa phase de séchage à froid.
- N'éteignez pas le sèche-linge s'il contient encore des articles chauds.
- Nettoyez le filtre après chaque utilisation (voir *Entretien*).
- Videz le réservoir d'eau après chaque utilisation (voir *Entretien*).
- Nettoyez le groupe condenseur à intervalles réguliers (voir *Entretien*).
- Ne laissez pas s'accumuler de peluches autour du sèche-linge.
- Ne montez jamais sur le sèche-linge. Cela pourrait l'endommager.
- Respectez toujours les normes et exigences électriques (voir *Installation*).
- Achetez toujours des pièces détachées et accessoires d'origine (voir *Service après-vente*).

! ATTENTION : N'arrêtez pas le sèche-linge avant la fin du cycle de séchage si vous n'avez pas la possibilité de retirer rapidement tous les articles et de les étendre pour évacuer la chaleur.

Informations pour le recyclage et la mise au rebut

Dans le cadre de notre engagement envers la protection de l'environnement, nous nous réservons le droit d'utiliser des pièces recyclées de qualité afin de réduire les coûts pour notre clientèle et de limiter les gaspillages de matières premières.

- Mise au rebut du matériel d'emballage : respectez les réglementations locales, de manière à ce que l'emballage puisse être recyclé.
- Pour éviter que des enfants se blessent, ôtez la porte et la prise et puis coupez le câble secteur au ras de l'appareil. Jetez ces pièces séparément de sorte que l'appareil ne puisse plus être branché sur une prise de secteur.

Mise au rebut des électroménagers usagés



La directive européenne 2002/96/CE sur les déchets d'équipements électriques et électroniques (DEEE), prévoit que les électroménagers ne peuvent pas être traités comme des déchets solides urbains normaux. Les appareils usagés doivent faire l'objet d'une collecte séparée pour optimiser le taux de récupération et de recyclage des matériaux qui les composent et empêcher tout danger pour la santé et pour l'environnement. Le symbole de la poubelle barrée est appliqué sur tous les produits pour rappeler qu'ils font l'objet d'une collecte sélective.

Pour tout autre renseignement sur la collecte des électroménagers usés, prière de s'adresser au service public préposé ou au vendeur.

Économie d'énergie et protection de l'environnement

- Essorez les articles pour éliminer l'eau en excès avant de les passer au sèche-linge (si vous utilisez une machine à laver, sélectionnez un cycle d'essorage à grande vitesse). Ceci vous permettra d'économiser de l'énergie durant le séchage.
- Séchez toujours des charges complètes – vous économiserez de l'énergie : les articles uniques ou les petites charges prennent plus longtemps à sécher.
- Nettoyez le filtre après chaque utilisation pour limiter les coûts de consommation d'énergie (voir *Entretien*).

Soin et entretien

FR

Interruption de l'alimentation électrique

! Débranchez votre sèche-linge lorsque vous ne l'utilisez pas, lorsque vous le nettoyez et durant toutes les opérations d'entretien.

Nettoyage du filtre après chaque cycle

Le filtre est une pièce importante de votre sèche-linge : il accumule des peluches qui se forment durant le séchage. Par conséquent, une fois le séchage terminé, nettoyez le filtre en le rinçant sous l'eau courante ou avec votre aspirateur. Si le filtre devient bloqué, le flux d'air à l'intérieur du sèche-linge est sérieusement compromis : les temps de séchage sont allongés et vous consommez davantage d'énergie. Cela peut aussi endommager votre sèche-linge.

Le filtre se trouve devant le joint du sèche-linge (voir figure).

Pour retirer le filtre :

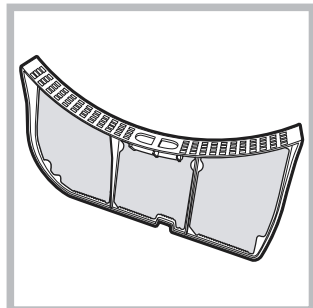

1. Tirez la poignée en plastique du filtre vers le haut (voir figure).

2. Nettoyez le filtre et remettez-le correctement en place. Assurez-vous que le filtre soit bien inséré à fond dans le joint du sèche-linge.

! N'utilisez pas le sèche-linge sans avoir remis le filtre en place.

Contrôle du tambour après chaque cycle

Tournez le tambour à la main afin de retirer les petits articles (mouchoirs) qui pourraient y avoir été oubliés.

Nettoyage du tambour

! Pour nettoyer le tambour, ne pas utiliser d'abrasifs, de laine d'acier ni de produits de nettoyage pour acier inoxydable.

Un film coloré peut parfois apparaître à la surface du tambour en acier inoxydable. Il peut être dû à une

combinaison de l'eau et/ou des produits de nettoyage (ex. adoucissant textile provenant du lavage). Ce film coloré n'affecte pas la performance du sèche-linge.

Vidange du réservoir d'eau après chaque cycle

Sortez le réservoir du sèche-linge et videz-le dans un évier ou autre évacuation appropriée. Remettez le réservoir d'eau bien en place.

Toujours vérifier et vider le réservoir avant de commencer un nouveau programme de séchage.

Nettoyage du groupe condenseur

- Périodiquement (chaque mois) retirez le groupe condenseur et nettoyez toute accumulation de peluche entre les plaques en le rinçant sous le robinet à l'eau froide.

Pour retirer le condenseur :

1. Débranchez le sèche-linge et ouvrez la porte.
2. Ouvrez le couvercle du condenseur (voir figure). Dégagez les trois loquets en tournant à 90° dans le sens contraire aux aiguilles d'une montre, puis tirez sur la poignée et retirez-le du sèche-linge.
3. Nettoyez la surface des joints d'étanchéité et remplacez le groupe, les flèches tournées vers le haut, en vous assurant que les loquets ont été bien bloqués.

Nettoyage du sèche-linge

- Pour nettoyer l'extérieur en métal et en plastique et les parties en caoutchouc, utiliser un chiffon humide.
- Périodiquement (tous les 6 mois), aspirez la grille d'entrée d'air de devant, ainsi que les événements à l'arrière du sèche-linge pour retirer toute accumulation de peluche ou de poussière. En outre, pour éliminer l'accumulation de peluche de l'avant du condenseur et de la zone du filtre, nettoyez occasionnellement à l'aide d'un aspirateur.

! N'utiliser ni solvants ni abrasifs.

! Votre sèche-linge utilise des roulements spéciaux qui n'ont pas besoin d'être lubrifiés.

! Faites vérifier régulièrement votre sèche-linge par des techniciens agréés pour assurer la sécurité électrique et mécanique (voir Service après-vente).

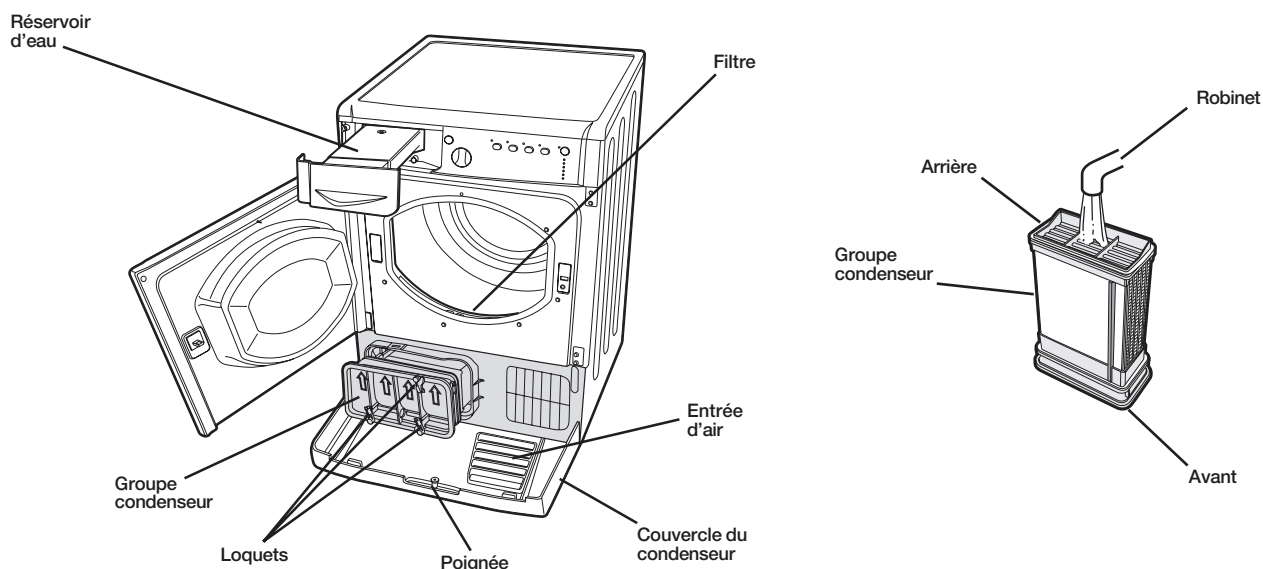

Si vous trouvez que le sèche-linge ne fonctionne pas correctement, avant de contacter le Service après-vente (*voir Assistance*), consultez attentivement le tableau suivant afin de pouvoir résoudre les problèmes éventuels :

Problème :**Causes / Solutions possibles :****Le sèche-linge ne démarre pas.**

- La fiche n'est pas suffisamment insérée dans la prise murale pour qu'il y ait contact.
- Il y a une panne de courant.
- Le fusible a sauté. Essayez de brancher un autre appareil dans la même prise électrique.
- Si vous utilisez une rallonge, essayez de brancher le cordon d'alimentation du sèche-linge directement dans la prise.
- La porte n'est pas bien fermée.
- Le programme n'a pas été convenablement réglé (*voir Comment effectuer un cycle de séchage*).
- La touche de START/PAUSE n'est pas enfoncée (*voir Comment effectuer un cycle de séchage*).

Le cycle de séchage ne démarre pas.

- Un retard a été programmé (*voir Programmes et options*).
- La touche de START/PAUSE a été appuyée ; il faut attendre quelques instants avant que le démarrage du sèche-linge. Attendez donc le début du séchage sans appuyer à nouveau sur la touche de START/PAUSE : dans le cas contraire, l'appareil en mode de pause et ne fait pas démarrer le séchage.

L'appareil met longtemps à sécher.

- Le filtre n'a pas été nettoyé (*voir Entretien*).
- Le réservoir d'eau a-t-il besoin d'être vidé ? Le voyant « Vider l'eau » clignote (*voir Entretien*).
- Le condenseur a besoin d'être nettoyé (*voir Entretien*).
- La température choisie n'est pas idéale pour le type de textile que vous séchez (*voir Programmes et options*).
- La durée de séchage correcte n'a pas été sélectionnée pour la charge (*voir Linge*).
- La grille d'entrée d'air ou les entrées d'air à l'arrière sont obstrués (*voir Installation et Entretien*).
- Les articles étaient trop mouillés (*voir Linge*).
- Le sèche-linge était surchargé (*voir Linge*).

Le voyant « Vider l'eau » clignote, mais le sèche-linge n'a fonctionné que pendant une courte période.

- Le réservoir d'eau n'a probablement pas été vidé au début du programme. N'attendez pas le signal de vidage d'eau, mais vérifiez toujours et videz le récipient avant de commencer un nouveau programme de séchage (*voir Description du sèche-linge*).

Le voyant « Vider l'eau » est allumé, mais le réservoir d'eau n'est pas plein.

- C'est normal. Le voyant « Vider l'eau » clignote quand le réservoir est plein. Si le voyant est allumé mais ne clignote pas, c'est simplement un rappel de vider le réservoir d'eau (*voir Description du sèche-linge*).

Le programme est terminé, mais le linge est plus humide que prévu.

- ! par mesure de sécurité, le sèche-linge a un temps maximum de programme de 4 heures. Si un programme automatique n'a pas détecté l'humidité finale requise dans le temps prévu, le sèche-linge terminera le programme et s'arrêtera. Vérifiez les points ci-dessus et lancez le programme à nouveau, si le linge est encore humide, contactez le Centre de service après-vente (*voir Service après-vente*).

Les voyants des " options " et le voyant de " Start/Pause " et un des voyants d'" entretien " s'allument au fixe.

- Éteignez l'appareil et débranchez la prise électrique. Nettoyez le filtre et le condenseur (*voir " Soins et entretien "*). Rebranchez la prise électrique, mettez le sèche-linge en marche puis lancez un autre programme. Si l'anomalie persiste, appelez le Service après-vente.

Le sèche-linge est bruyant durant les premières minutes d'utilisation.

- Cela est normal, surtout si le sèche-linge n'a pas été utilisé pendant une période de temps prolongée. Si le bruit persiste tout au long du cycle, appelez le SAV.

Assistance

FR

Avant d'appeler le Centre de Service après-vente :

- Suivez le guide d'aide à la résolution des problèmes pour voir si vous n'arrivez pas à résoudre le problème vous-même (*voir Problèmes et solutions*).
- Dans le cas contraire, éteignez votre sèche-linge et contactez le Centre de Service après-vente le plus proche.

Informations à communiquer au Centre de Service après-vente :

- Nom, adresse et code postal ;
 - numéro de téléphone ;
 - le type de panne ;
 - la date d'achat ;
 - le modèle de l'appareil (Mod.) ;
 - le numéro de série (S/N) du sèche-linge.
- Vous trouverez ces renseignements sur l'étiquette collée derrière la porte.

Programmes comparatifs

- Programmes recommandés pour effectuer des essais comparatifs selon la norme EN61121.

Programme (EN61121)	Programme à sélectionner	Charge
Séchage coton	Coton à ranger	7,5 kg
Coton séchage repassage	Coton à repasser	7,5 kg
Textiles faciles à entretenir	Synthétique à ranger	3 kg

! Remarque : cette liste d'options de programme n'est pas exhaustive (*Voir Mise en marche et programmes*).



Cet appareil est conforme aux Directives Européennes suivantes :

- 2006/95/CEE (Équipement Basse Tension) ;
- 89/336/CEE, 92/31/CEE, 93/68/CEE (Compatibilité Électromagnétique).

IT

Italiano

IDCA 835

 Questo simbolo ti ricorda di leggere questo libretto istruzioni.

! Tenere a portata di mano il presente libretto così da poterlo consultare facilmente a ogni evenienza. Tenere il libretto sempre vicino all'asciugatrice; nel caso in cui l'apparecchio venga venduto o ceduto ad altre persone, ricordarsi di consegnare loro questo libretto, così da permettere anche ai nuovi possessori di conoscere le avvertenze e i suggerimenti sull'utilizzo dell'asciugatrice.

! Leggere attentamente queste istruzioni: le pagine che seguono contengono importanti informazioni sull'installazione e utili suggerimenti sul funzionamento dell'elettrodomestico.

Indice

Informazioni importanti, 34-35

Installazione, 36

Dove installare l'asciugatrice
Aerazione
Collegamento elettrico
Informazioni preliminari

Descrizione dell'asciugatrice, 37-38

Caratteristiche
Pannello comandi

Come effettuare un'asciugatura, 39

Avvio e scelta del programma

Programmi e opzioni, 40-41-42

Tabella dei programmi
Programmi speciali
Opzioni
Apertura dello sportello

Bucato, 43-44

Suddivisione del bucato
Etichette di manutenzione
Capi particolari
Tempi di asciugatura

Avvertenze e suggerimenti, 45

Sicurezza generale
Informazioni per riciclaggio e smaltimento
Risparmio energetico e rispetto dell'ambiente

Cura e manutenzione, 46

Interruzione dell'alimentazione elettrica
Pulizia del filtro dopo ogni ciclo
Controllo del cestello dopo ogni ciclo
Svuotamento del contenitore di raccolta dell'acqua dopo ogni ciclo
Pulizia dell'unità di condensazione
Pulizia dell'asciugatrice

Problemi e soluzioni, 47

Assistenza, 48

Ricambi

Informazioni importanti

IT

Per un funzionamento efficiente dell'asciugatrice a condensazione è necessario seguire lo schema di manutenzione regolare indicato qui sotto:

Filtro per lanugine – È NECESSARIO pulire la lanugine che si deposita sul filtro dopo ogni ciclo di asciugatura.

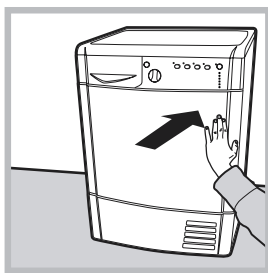

Fase 1
Aprire lo sportello dell'asciugatrice premendolo come indicato nella figura.

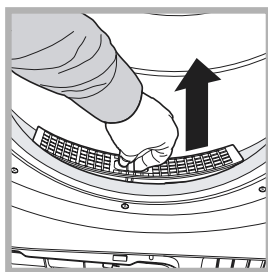
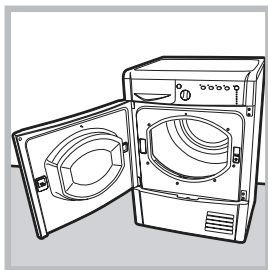

Fase 2
Estrarre il filtro (usando due dita).

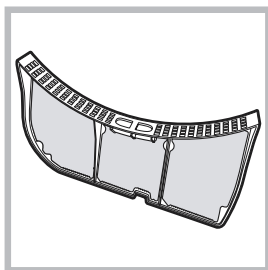

Fase 3
Pulire eventuali depositi di lanugine dalla superficie interna della rete del filtro.

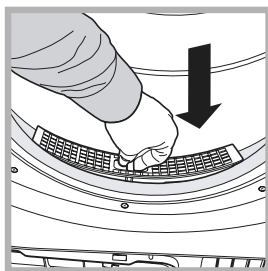

Fase 4
Reinstallare il filtro – Non attivare mai l'asciugatrice senza il filtro inserito in posizione.

La mancata pulizia del filtro dopo ogni ciclo di asciugatura influisce sulle prestazioni di asciugatura della macchina, che impiega più tempo ad asciugare e, di conseguenza, consuma più elettricità durante l'asciugatura.

Contenitore di raccolta dell'acqua – È necessario svuotare il contenitore di raccolta dell'acqua dopo ogni ciclo di asciugatura.

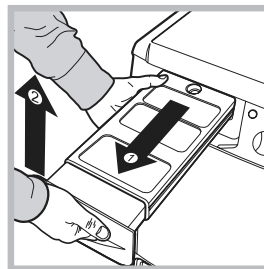

Fase 1
Tirare il contenitore di raccolta dell'acqua verso di voi e rimuoverlo completamente dall'asciugatrice.

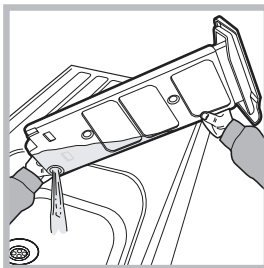

Fase 2
Svuotare tutta l'acqua raccolta nel contenitore.

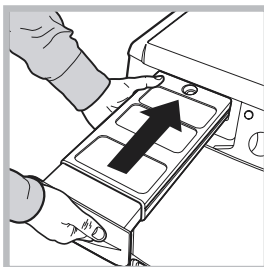

Fase 3
Reinstallare il contenitore di raccolta dell'acqua accertandosi che sia inserito completamente in sede.

Il mancato svuotamento del contenitore di raccolta dell'acqua potrebbe causare:

- L'arresto del riscaldamento della macchina (quindi il carico potrebbe essere ancora umido alla fine del ciclo di asciugatura).
- Il led "Svuotare vaschetta" si illumina per avvertire che il contenitore è pieno.

Caricamento del sistema di raccolta dell'acqua
Quando l'asciugatrice è nuova, il contenitore di raccolta dell'acqua non raccoglie finché il sistema non viene caricato. Questa operazione può impiegare 1 o 2 cicli di asciugatura. Una volta caricato, il sistema raccoglie acqua a ogni ciclo.

Unità di condensazione - È necessario pulire la lanugine dal condensatore ogni mese.

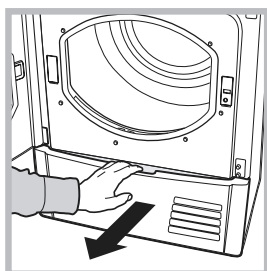

Fase 1
 Aprire il coperchio del condensatore
 - tenere la maniglia e tirare verso di voi.

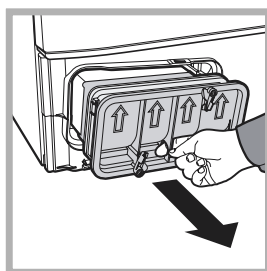

Fase 2
 Rimuovere il condensatore ruotando le 3 clip, quindi tirare il condensatore verso di voi.
 (Potrebbe essere presente acqua nei tubi: ciò è normale).

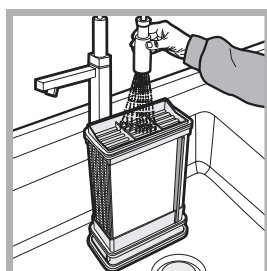

Fase 3
 Pulire il condensatore con acqua facendola scorrere dalla parte posteriore così da rimuovere eventuali depositi di lanugine.

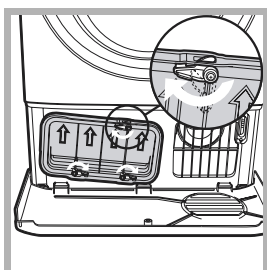

Fase 4
 Reinstallare l'unità di condensazione; assicurarsi che il gruppo sia completamente inserito in sede, che tutte e 3 le clip siano fissate e che le frecce di posizionamento sulla parte anteriore del condensatore siano dirette verso l'alto.

La mancata pulizia del condensatore potrebbe causare un guasto anticipato all'asciugatrice.

Installazione

IT

Dove installare l'asciugatrice

• Le fiamme possono danneggiare l'asciugatrice, che deve pertanto essere installata lontano da cucine a gas, stufe, termosifoni o piani di cottura. Se l'elettrodomestico deve essere installato sotto un banco da lavoro è necessario lasciare uno spazio di 10 mm tra il pannello superiore dell'elettrodomestico e altri oggetti posti sopra di esso, e uno spazio di 15 mm tra i lati dell'elettrodomestico e le pareti o gli arredi accanto a esso. In questo modo viene garantita una sufficiente circolazione d'aria.

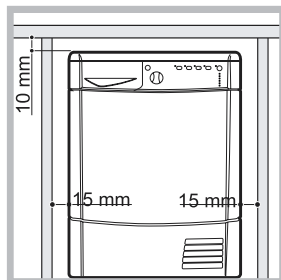

Aerazione

• Quando l'asciugatrice è attiva deve essere presente una sufficiente aerazione. Assicurarsi di installare l'asciugatrice in un ambiente non umido e dotato di un'adeguata circolazione d'aria. Il flusso d'aria attorno all'asciugatrice è fondamentale per consentire la condensazione dell'acqua prodotta durante il lavaggio; l'asciugatrice non funziona correttamente se posizionata in uno spazio chiuso o all'interno di un mobile.

! Se l'asciugatrice viene utilizzata in una stanza piccola o fredda è possibile che si generi un po' di condensa.

! Non è consigliabile installare l'asciugatrice in un armadio; l'elettrodomestico non deve mai essere installato dietro una porta chiudibile a chiave, una porta scorrevole o una porta con cardine sul lato opposto dello sportello dell'asciugatrice.

Scarico dell'acqua

Se la macchina viene collocata vicino a un tubo di scarico è possibile far defluire l'acqua condensata direttamente senza dover impiegare il contenitore di raccolta dell'acqua. In questo caso non è più necessario svuotare il contenitore di raccolta dell'acqua dopo ogni ciclo.

Se l'asciugatrice viene posizionata sopra o di fianco a una lavatrice può condividere lo stesso scarico. È sufficiente scollegare il tubo indicato alla figura **A** e collegarlo allo scarico. Se lo scarico si trova più lontano della lunghezza del tubo, per raggiungerlo è possibile acquistare e collegare un tubo di diametro identico e della lunghezza necessaria.

Per installare il nuovo tubo è sufficiente sostituire quello esistente come indicato alla figura **B** inserendolo nella stessa posizione.

! Lo scarico deve trovarsi 1 m più in basso rispetto al fondo dell'asciugatrice.

! Dopo avere installato l'asciugatrice accertarsi che il tubo di scarico non sia piegato né contorto.

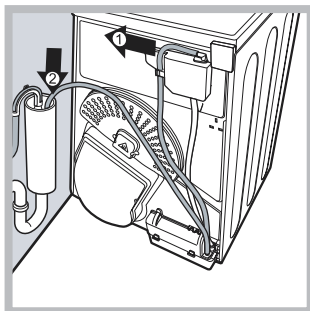

Fig. A

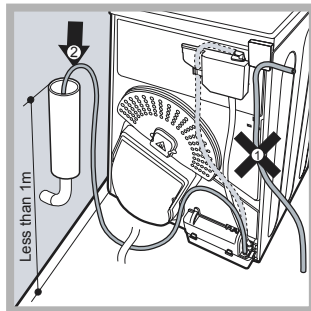

Fig. B

Collegamento elettrico

Prima di inserire la spina nella presa elettrica verificare quanto segue:

- Accertarsi che le mani siano asciutte.
- La presa deve essere dotata di messa a terra.
- La presa deve essere in grado di supportare la potenza massima prevista per la macchina, indicata sulla targhetta dei dati di esercizio (vedi *Descrizione dell'asciugatrice*).
- La tensione di alimentazione deve essere compresa nei valori indicati sulla targhetta dei dati di esercizio (vedi *Descrizione dell'asciugatrice*).

• La presa deve essere compatibile con il tipo di spina dell'asciugatrice. In caso contrario, provvedere alla sostituzione della presa o della spina.

! Non utilizzare prolunghe.

! L'asciugatrice non può essere installata in ambienti esterni, anche se riparati. Può essere infatti molto pericoloso esporre questo elettrodomestico alla pioggia o a temporali.

! Dopo l'installazione dell'asciugatrice il cavo elettrico e la spina devono rimanere a portata di mano.

! Il cavo elettrico non deve essere né piegato né schiacciato.

! Se la spina da sostituire è di tipo incorporato, è necessario smaltirla in maniera sicura. NON lasciarla dove può essere inserita in una presa e provocare scosse elettriche.

! Il cavo elettrico deve essere controllato periodicamente e sostituito utilizzando un cavo specifico per questa asciugatrice, che può essere installato unicamente da tecnici autorizzati (vedi *Assistenza*). I cavi elettrici nuovi o più lunghi vengono forniti dai rivenditori autorizzati a un costo aggiuntivo.

! Il produttore declina qualsiasi responsabilità qualora non ci si attenga a queste regole.

! In caso di dubbio su quanto sopra indicato, contattare un elettricista qualificato.

Informazioni preliminari

Una volta installata l'asciugatrice, prima di metterla in funzione pulire l'interno del cestello e rimuovere lo sporco che può essersi accumulato durante il trasporto.

Descrizione dell'asciugatrice

Apertura dello sportello

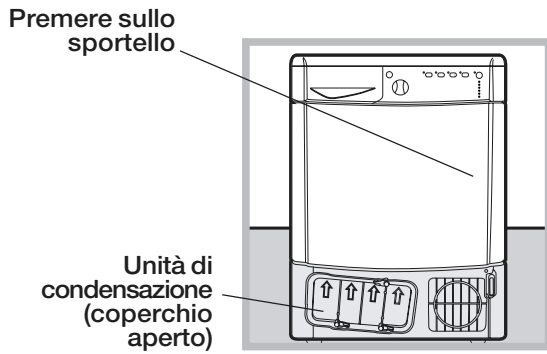

Caratteristiche

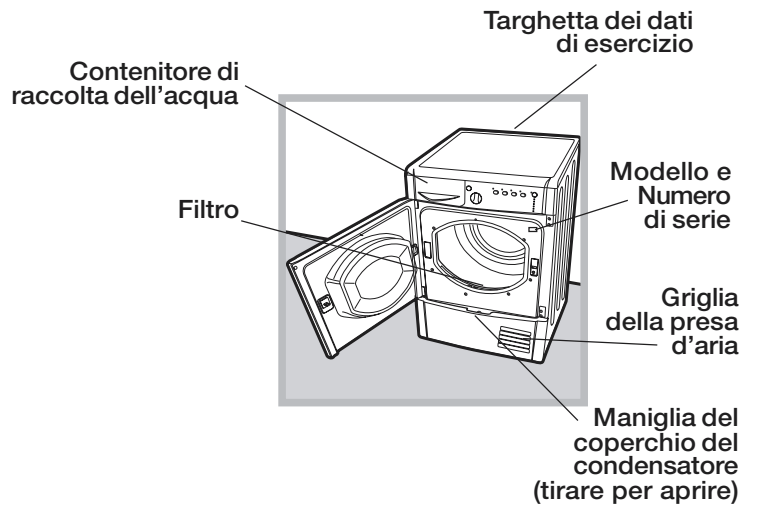

Pannello comandi

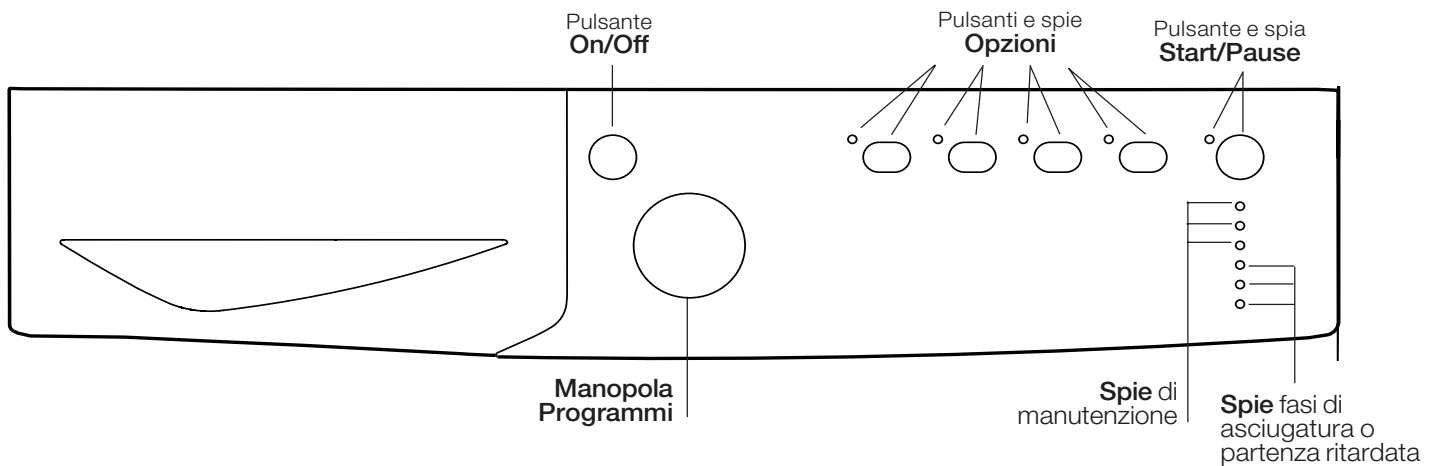

Pulsante ON/OFF/Reset

Una pressione normale del pulsante fa accendere o spegnere il prodotto. Se l'asciugatrice è in funzione una pressione prolungata per circa 3 secondi fa spegnere il prodotto e resettare il ciclo in corso.

Manopola Programmi

Consente di impostare il programma: ruotare finché l'indicatore non è direzionato verso il programma desiderato (*vedi Avvio e Scelta del programma*).

Pulsanti opzioni

Consentono di scegliere le opzioni disponibili per il programma selezionato. Le spie relative si accendono per indicare che l'opzione è stata selezionata (*vedi Programmi e opzioni*).

Pulsante e spia START/PAUSE

Quando la spia verde lampeggia lentamente, premere il pulsante per avviare il programma. Quando il ciclo è avviato, la spia di segnalazione resta sempre accesa. Per mettere il programma in pausa premere nuovamente il pulsante; la spia diventa di colore arancione e inizia di nuovo a lampeggiare.

Per riavviare il programma dal punto in cui era stato interrotto, premere nuovamente il pulsante (*vedi Avvio e Scelta del programma*).

Spie

Spie "Manutenzione"

Le spie forniscono informazioni importanti. Ecco cosa dicono:

La Spia "svuotare vaschetta"  indica che è necessario svuotare il contenitore di raccolta dell'acqua.

Se il contenitore si riempie nel corso del programma, il led si accende. L'asciugatrice automaticamente avvia il ciclo aria fredda e il led START/PAUSE pulsa ambrato. Per riavviare il ciclo dal punto in cui era stato interrotto premere il pulsante START/PAUSE.

Per evitare questo procedimento svuotare sempre il contenitore di raccolta dell'acqua ad ogni utilizzo dell'asciugatrice (*vedi Cura e manutenzione*).

La Spia pulizia filtro  prima di ogni programma ricorda che è fondamentale pulire il filtro ogni volta prima di utilizzare l'asciugatrice (*vedi Cura e manutenzione*).

La Spia pulizia condensatore  ricorda che è fondamentale pulire il condensatore periodicamente (*vedi Cura e manutenzione*).

Spie "Fasi di asciugatura"

La Spia  indica che è in corso la fase di asciugatura.

La Spia  indica che è in corso la fase di raffreddamento.

La Spia **END** indica la fine del programma.

Spie "Partenza ritardata"

se è stata attivata l'opzione "Partenza ritardata" (*vedi "Opzioni"*), dopo avere avviato il programma, inizierà a lampeggiare la spia relativa al ritardo selezionato:

 3h

 6h

 9h

Col trascorrere del tempo verrà visualizzato il ritardo residuo con il lampeggio della spia relativa:

 3h

 6h

 9h

Trascorso il ritardo selezionato la spia lampeggiante si spengnerà e avrà inizio il programma impostato.

Come effettuare un'asciugatura

Avvio e scelta del programma

1. Inserire la spina dell'asciugatrice nella presa di alimentazione elettrica.
2. Selezionare il programma in base al tipo di bucato (*vedi Bucato*).
3. Aprire lo sportello e accertarsi che il filtro sia pulito e in posizione, e che il contenitore di raccolta dell'acqua sia vuoto e posizionato correttamente (*vedi Cura e manutenzione*).
4. Caricare la macchina facendo attenzione che nessun capo si frapponga tra lo sportello e la relativa guarnizione. Chiudere lo sportello.
5. Premere il pulsante ON/OFF per avviare la macchina.
6. Ruotare la manopola Programmi finché l'indicatore non è direzionato verso il programma corrispondente al tipo di tessuto da asciugare, controllando la tabella dei programmi (*vedi Programmi e opzioni*) e le indicazioni per ciascun tipo di tessuto (*vedi Bucato*).
! Attenzione: se dopo avere premuto il pulsante di START/PAUSE la posizione della manopola dei programmi è cambiata, la nuova posizione NON modifica il programma selezionato. Per modificare il programma premere il pulsante START/PAUSE per mettere in pausa il programma (la spia lampeggia in color arancione), scegliere il nuovo programma e le relative opzioni. Premere il pulsante START/PAUSE per avviare il nuovo programma.
7. Se necessario impostare il tempo di partenza ritardata e le altre opzioni (*vedi Programmi e opzioni*).
8. Per iniziare premere il pulsante START/PAUSE.
Durante il programma di asciugatura è possibile controllare il bucato ed estrarre i capi che si sono asciugati lasciando continuare gli altri. Dopo avere richiuso lo sportello, premere START/PAUSE per mettere di nuovo in funzione la macchina.
9. Durante gli ultimi minuti dei programmi di asciugatura prima del termine del programma viene avviata la fase finale di ASCIUGATURA A FREDDO (i tessuti vengono raffreddati); è necessario lasciare sempre terminare questa fase.
10. L'accensione della spia **END** indica che il programma è terminato. Aprire la porta, estrarre il bucato, pulire il filtro e reinserirlo in sede. Svotare il contenitore di raccolta dell'acqua e reinserirlo in posizione (*vedi Cura e manutenzione*).
Se è stata selezionata l'opzione "Post anti piega" e non si rimuove il bucato immediatamente, i capi vengono fatti ruotare di tanto in tanto per 10 ore o finché non viene aperto lo sportello.
11. Scollegare l'asciugatrice dalla rete elettrica.

Modalità stand by

Questo asciugatore, in conformità alle nuove normative legate al risparmio energetico, è dotata di un sistema di autospegnimento (stand by) che entra in funzione dopo circa 30 minuti nel caso di non utilizzo. Premere brevemente il tasto **ON-OFF** e attendere che la macchina si riattivi.

Programmi e opzioni

IT

Tabella dei programmi

	Programma	Carico max. (Kg)	Opzioni compatibili	Durata ciclo
Giornalieri				
1	Cotone Extra	Max.	Pre anti piega - Post anti piega - Tartenza ritardata.	160'
2	Cotone Armadio	Max.	Pre anti piega - Post anti piega - Tartenza ritardata.	145'
3	Cotone Stiratura	Max.	Pre anti piega - Post anti piega - Tartenza ritardata.	108'
4	Sintetici Armadio	3	Pre anti piega - Post anti piega - Tartenza ritardata.	65'
5	Sintetici Stiratura	3	Pre anti piega - Post anti piega - Tartenza ritardata.	55'
Speciali				
6	Eco Time	2	Pre anti piega - Post anti piega e Partenza ritardata.	60'
7	Lana	1	-	60'
Sport				
8	Sport Intensive	4	Pre anti piega - Post anti piega e Partenza ritardata.	80'
9	Sport Light	4	Pre anti piega - Post anti piega e Partenza ritardata.	70'
10	Sport Shoes	2 paia	-	100'
Parziali				
	Rinfresca	-	-	20'
Asciugatura a tempo				
	30 - 60 - 90 - 120 - 150 minuti.	-	Tutte le opzioni sono compatibili	

Programmi speciali/Sport/Parziali

Programma Eco Time *Eco Time*

Questo programma è ideale per asciugare in sicurezza piccoli carichi di bucato in poco tempo, ottimizzando l'uso dell'energia. Il programma può essere usato per carichi fino a 2 kg, in circa 60 minuti. Il programma può durare più tempo a seconda delle dimensioni e della densità del carico e della velocità di centrifuga usata nella lavatrice.

Si consiglia di verificare che i capi siano contrassegnati con il simbolo  e di rivoltarli prima dell'asciugatura.

Programma Lana

Questo è un programma dedicato ai capi che sopportano l'asciugatura a tamburo contrassegnati con il simbolo . Può essere usato per carichi fino a 1 kg (circa 3 maglioni). Si consiglia di rivoltare i capi prima dell'asciugatura. Questo programma impiega circa 60 minuti, ma può durare più tempo a seconda delle dimensioni e della densità del carico e della velocità di centrifuga usata nella lavatrice. I carichi asciugati con questo programma sono solitamente pronti da indossare, ma in alcuni capi più pesanti i bordi potrebbero essere leggermente umidi. Lasciarli asciugare naturalmente, poiché un ulteriore processo di asciugatura potrebbe danneggiare i capi.

! Al contrario di altri materiali, il meccanismo di restringimento della lana è irreversibile, cioè il capo non ritorna alla dimensione e alla forma originale.

! Questo programma non è indicato per i capi acrilici.

Programma Sport Intensive

Questo è un programma per asciugare in sicurezza indumenti, come tute da ginnastica e calzoncini contrassegnati con il simbolo . Ideale per quei capi che necessitano di un'asciugatura completa. Può essere usati per carichi fino ad **4 kg** in circa **80 minuti**, ma può durare più tempo a seconda delle dimensioni e della densità del carico e della velocità di centrifuga usata nella lavatrice. Consigliamo di rivoltare gli indumenti prima dell'avvio dell'asciugatura.

Programma Sport Light

Questo è un programma per asciugare in sicurezza indumenti, come tute da ginnastica e calzoncini contrassegnati con il simbolo . Ideale per quei capi che non necessitano di un'asciugatura completa o che devono essere successivamente stirati. Può essere usato per carichi fino ad **4 kg** in circa **70 minuti**, ma può durare più tempo a seconda delle dimensioni e della densità del carico e della velocità di centrifuga usata nella lavatrice. Consigliamo di rivoltare gli indumenti prima dell'avvio dell'asciugatura.

Programma Sport Shoes

Questo è un programma per asciugare un paio di scarpe sportive di misura da **37-46**. Le scarpe devono essere state lavate e centrifugate ad una velocità di centrifuga minima di **400 giri**.

Devono essere usate con l'apposita rastrelliera per scarpe fornita. Se si asciugano scarpe nel tamburo l'asciugatrice verrà danneggiata. Rimuovere il filtro dalla sua posizione nella parte anteriore dell'asciugatrice e posizionare la rastrelliera.

Infilare i lacci all'interno delle scarpe e caricare le scarpe con le punte rivolte in basso e le soles davanti.

I tempi di asciugatura variano dal formato e dal tipo di scarpa. Se le scarpe non sono completamente asciutte alla fine del programma, avviare nuovamente il programma.

! Non asciugare scarpe con gel all'interno o luci lampeggianti. Asciugare solo scarpe fatte di materiale sintetico o tela. Al termine del programma rimuovere la rastrelliera per scarpe e riposizionare il filtro.

Rinfresca

Programma breve adatto a rinfrescare fibre e capi attraverso l'emissione di aria fresca. Dura circa **20 minuti**.

! Questo non è un programma di asciugatura e non va quindi utilizzato con capi ancora bagnati.

Programma di asciugatura a tempo (30' - 60' - 90' - 120' - 150')

Se si desidera stabilire il tempo di asciugatura è possibile usare questo programma, invece dei programmi automatici. Ideale per asciugare il bucato umido a bassa temperatura o piccoli carichi.

Il programma di asciugatura a tempo da impostare dipende dal carico e dal tessuto da asciugare (*vedi tabella*).

Gli ultimi 10 minuti del programma sono dedicati al ciclo a freddo.

! Per grandi carichi selezionare l'opzione Temperatura Alta se disponibile.

Tessuto	Carico				
	1 kg	2 kg	3 kg	4 - 5 kg	6 - 7,5 kg
Cotone alta temperatura	30 o 60 minuti	30 o 60 minuti	60 o 90 minuti	60 o 90 minuti	120 o 150 minuti
Sintetici bassa temperatura	30 o 60 minuti	30 o 60 minuti	60 o 90 minuti	-	-
Acrici bassa temperatura	30 o 60 minuti	60 o 90 minuti	-	-	-

Opzioni

Le opzioni consentono di personalizzare il programma selezionato in base alle proprie esigenze.

Partenza ritardata

L'avvio di alcuni programmi (*vedi Programmi e opzioni*) può essere ritardato fino a **9** ore. Premere più volte il pulsante fino a raggiungere il ritardo desiderato. Prima di impostare una partenza ritardata accertarsi che il contenitore di raccolta dell'acqua sia vuoto e che il filtro sia pulito.

Post antipiega

Quando selezionata, i capi vengono fatti ruotare occasionalmente dopo il termine dell'asciugatura e dell'asciugatura a freddo onde evitare lo sviluppo di pieghe in caso si fosse impossibilitati a rimuovere immediatamente il carico al completamento del programma. Durante questa fase la spia è accesa.

Pre antipiega

Quando vengono selezionate la partenza ritardata e questa opzione i capi sono fatti ruotare occasionalmente durante il periodo di ritardo per aiutare a impedire lo sviluppo di pieghe.

Temperatura alta

Se viene selezionata un'asciugatura a tempo, premendo questo pulsante si seleziona una temperatura alta e la spia sopra ad esso si accende. I programmi a tempo hanno preimpostata una temperatura bassa.

! Non tutte le opzioni sono disponibili per tutti i programmi (*vedi Programmi e opzioni*).

Apertura dello sportello

Aperto lo sportello (o premendo il pulsante START/PAUSE) durante il funzionamento di un programma l'asciugatrice si arresta e si hanno le seguenti conseguenze.

- La spia START/PAUSE lampeggia di colore arancione.
 - Durante la partenza ritardata il ritardo continua a essere conteggiato. È necessario premere il pulsante di START/PAUSE per riprendere il programma di partenza ritardata. Una delle spie della "Partenza ritardata" lampeggia per indicare l'impostazione di ritardo corrente.
 - È necessario premere il pulsante di START/PAUSE per riprendere il programma. Le spie di avanzamento indicano la fase corrente e la spia START/PAUSE smette di lampeggiare e diventa di colore verde.
 - Durante la fase di antipiega post asciugatura il programma termina. Premendo il pulsante START/PAUSE viene riavviato un nuovo programma dall'inizio.
 - Ruotando la manopola Programmi si seleziona un nuovo programma e la spia START/PAUSE lampeggia di colore verde. È possibile utilizzare questa procedura per selezionare il programma Asciugatura a freddo per raffreddare i capi se si ritiene che siano sufficientemente asciutti.
- Premere il pulsante di START/PAUSE per avviare il nuovo programma.

Nota: In caso di interruzione di corrente spegnere l'alimentazione o rimuovere la presa; quando la corrente viene ripristinata premere il pulsante di START/PAUSE e il programma viene ripreso.

Suddivisione del bucato

- Controllare i simboli riportati sulle etichette dei vari capi per verificare che i capi possano essere sottoposti ad asciugatura a tamburo.
- Dividere il bucato in base al tipo di tessuto.
- Svuotare le tasche e controllare i bottoni.
- Chiudere le lampo e i ganci e allacciare cinture e lacci senza stringere.
- Strizzare i capi per eliminare la maggior quantità di acqua possibile.

! Non caricare l'asciugatrice con capi totalmente pieni d'acqua.

Massime dimensioni di carico

Non caricare il cestello oltre la capacità massima. I seguenti valori si riferiscono al peso dei capi asciutti:
 Fibre naturali: massimo **7,5 kg**
 Fibre sintetiche: massimo **3 kg**

! Per evitare un calo delle prestazioni dell'asciugatrice, non sovraccaricarla.

Carico tipo

Nota: 1 kg = 1000 g

Capi		
Camicetta	Cotone	150 g
	Altro	100 g
Abito	Cotone	500 g
	Altro	350 g
Jeans		700 g
10 pannolini		1.000 g
Camicia	Cotone	300 g
	Altro	200 g
T-shirt		125 g

Biancheria da casa		
Copripiumone (matrimoniale)	Cotone	1.500 g
	Altro	1.000 g
Tovaglia grande		700 g
Tovaglia piccola		250 g
Tovaglietta da tè		100 g
Telo da bagno		700 g
Asciugamano		350 g
Lenzuolo matrimoniale		500 g
Lenzuolo singolo		350 g

Se si mischiano capi in tessuto sintetico con capi in cotone, questi ultimi potrebbero risultare ancora umidi al termine del ciclo di asciugatura. In questo caso, è sufficiente avviare un ulteriore breve ciclo di asciugatura.

Nota: quando si imposta la durata di asciugatura tenere presente che gli ultimi 10 minuti dei programmi sono dedicati alla fase di asciugatura a freddo, durante la quale l'asciugatrice non asciuga la biancheria.

Etichette di manutenzione

Controllare le etichette dei capi, specialmente quando questi vengono inseriti per la prima volta in asciugatrice. Di seguito sono riportati i simboli più comuni:

- Può essere inserito nell'asciugatrice.
- Non asciugabile in asciugatrice
- Asciugare ad alta temperatura.
- Asciugare a bassa temperatura.

Capi non adatti all'asciugatura a tamburo:

- Capi che contengono parti in gomma o materiali simili oppure rivestimenti in plastica (guanciali, cuscini o giacche a vento in PVC) e qualsiasi tipo di oggetto infiammabile o oggetti che contengono sostanze infiammabili (asciugamani sporchi di lacca per capelli).
- Fibre di vetro (alcuni tipi di tendaggi).
- Capi precedentemente sottoposti a pulitura a secco.
- Capi contrassegnati con il codice ITLC ("Capi particolari") , che possono essere puliti con prodotti speciali di pulizia domestica. Seguire attentamente le istruzioni.
- Capi troppo voluminosi (piumoni, sacchi a pelo, guanciali, cuscini, coprietto grandi, ecc.), che si espandono durante l'asciugatura e impediscono la circolazione dell'aria nell'asciugatrice.

Capi particolari

Coperte e copriletto: i capi in acrilico (Acilian, Courtelle, Orion, Dralon) devono essere asciugati con estrema cura a temperatura bassa. Non impostare tempi di asciugatura lunghi.

Capi con pieghe o plissettati: leggere le istruzioni di asciugatura fornite dal produttore.

Capi inamidati: non asciugare questi capi con altri non inamidati. Rimuovere la maggiore quantità di soluzione inamidante prima di inserire i capi nell'asciugatrice. Non asciugare eccessivamente: l'amido diventa polvere lasciando i capi morbidi e venendo meno alla propria funzione.

Tempi di asciugatura

I tempi sono approssimativi e possono variare in base a:

- Quantità di acqua trattenuta dai capi dopo la centrifuga: gli asciugamani e i capi delicati trattengono molta acqua.
- Tessuti: i capi dello stesso tessuto, ma con trama e spessore differenti possono presentare tempi di asciugatura diversi.
- Quantità di bucato: capi singoli e piccoli carichi possono impiegare più tempo per asciugarsi.

- Asciugatura: se i capi devono essere stirati possono essere estratti dalla macchina quando sono ancora un po' umidi. I capi che devono essere completamente asciutti possono invece essere lasciati più a lungo.

- Temperatura impostata.

- Temperatura della stanza: più è bassa la temperatura della stanza in cui si trova l'asciugatrice più tempo sarà necessario per l'asciugatura dei capi.

- Volume: alcuni capi voluminosi richiedono particolare cura nel processo di asciugatura. Si consiglia di estrarre questi capi, scuoterli e inserirli nuovamente nell'asciugatrice: questa operazione deve essere ripetuta più volte durante il ciclo di asciugatura.

! Non asciugare troppo i capi.

Tutti i tessuti contengono umidità naturale che serve a conservarne la morbidezza e la vaporosità.

I tempi forniti si riferiscono ai programmi automatici Asciugatura armadio.

I pesi si riferiscono ai capi asciutti.

Tempi di asciugatura automatica

Cotone Alta temperatura						
Tempi di asciugatura dopo lavaggi da 800-1000 giri al minuto						
		Mezzo carico			Pieno carico	
1 kg	2 kg	3 kg	4 kg	5 kg	6 kg	7 - 7,5 kg
30 - 40 minuti	40 - 55 minuti	55 - 70 minuti	70 - 80 minuti	80 - 90 minuti	95 - 120 minuti	120 - 160 minuti
Sintetici Bassa temperatura						
Tempi di asciugatura dopo lavaggi a velocità inferiori						
		Mezzo carico		Pieno carico		
1 kg		2 kg		3 kg		
40 - 50 minuti		50 - 70 minuti		70 - 90 minuti		
Acrilici Bassa temperatura						
Tempi di asciugatura dopo lavaggi a velocità inferiori						
Mezzo carico			Pieno carico			
1 kg			2 kg			
40 - 60 minuti			55 - 75 minuti			

! Questo elettrodomestico è stato progettato e realizzato nel rispetto delle normative internazionali in materia di sicurezza. Queste avvertenze vengono fornite per motivi di sicurezza e devono essere osservate attentamente.

Sicurezza generale

- La parte finale di un ciclo dell'asciugabiancheria avviene senza calore (ciclo di raffreddamento) per assicurare che il carico rimanga ad una temperatura che non lo danneggi.
- La presente asciugatrice non deve essere usata da persone (compresi i bambini) con capacità fisiche, sensoriali o mentali ridotte o senza esperienza e conoscenza, a meno che non siano sottoposte a supervisione o ricevano istruzioni relative all'uso del dispositivo da parte di una persona responsabile della loro sicurezza.
- La presente asciugatrice è stata progettata per uso domestico e non professionale.
- Non toccare l'elettrodomestico quando si è a piedi nudi né con le mani o i piedi bagnati.
- Scollegare l'elettrodomestico dalla rete di alimentazione tirando la spina e non il cavo.
- Non lasciare avvicinare i bambini all'elettrodomestico in funzione. Dopo l'uso, spegnere l'asciugatrice e scollegarla dalla rete di alimentazione. Tenere lo sportello chiuso onde evitare che i bambini possano utilizzare l'asciugatrice come un gioco.
- I bambini devono essere sorvegliati per assicurarsi che non giochino con l'asciugatrice.
- L'elettrodomestico deve essere installato correttamente e deve avere un'adeguata aerazione. La presa d'aria sulla parte frontale dell'asciugatrice e gli sfati sul retro non devono mai essere ostruiti (vedi *Installazione*).
- Non utilizzare mai l'asciugatrice sulla moquette nel caso in cui l'altezza del pelo sia tale da impedire l'ingresso dell'aria attraverso la base dell'asciugatrice.
- Verificare che l'asciugatrice sia vuota prima di caricarla.
-  La parte posteriore dell'asciugatrice può diventare molto calda:
 - non toccarla mai quando la macchina è in funzione.
- Non utilizzare l'asciugatrice se il filtro, il contenitore di raccolta dell'acqua e il condensatore non sono posizionati correttamente (vedi *Cura e manutenzione*).
- Non utilizzare ammorbidente liquido per i tessuti nell'asciugatrice, ma aggiungerlo all'ultimo risciacquo del ciclo di lavaggio.
- Non sovraccaricare l'asciugatrice (vedi *Bucato per le massime dimensioni di carico*).
- Non inserire capi completamente bagnati.
- Caricare nell'asciugatrice unicamente capi lavati con acqua e sapone, risciacquati e quindi centrifugati. L'asciugatura di capi che NON sono stati lavati con acqua determina pericolo di incendio.
- Seguire sempre con attenzione tutte le istruzioni riportate sulle etichette per il lavaggio dei capi (vedi *Bucato*).
- Non caricare capi che sono stati trattati con prodotti chimici.
- Non asciugare mai capi contaminati con sostanze infiammabili (olio da cucina, acetone, alcol, petrolio, cherosene, sostanze per la rimozione di macchie, trementina, cere, sostanze per la rimozione di cera e lacca per capelli), a meno che non siano stati lavati in acqua calda con una quantità aggiuntiva di detergente.
- Non asciugare gomma, articoli e capi con fondo in gomma, cuscini con imbottitura in gommapiuma, schiuma di lattice, gomma, plastica, cuffie per doccia, tessuti resistenti all'acqua, mutandine copri pannolini o rivestimenti, polietilene e carta.

- Rimuovere qualsiasi oggetto dalle tasche, in special modo gli accendini (rischio di esplosione).
- Non caricare capi grandi, eccessivamente voluminosi.
- Non asciugare fibre acriliche ad alte temperature.
- Completare ogni programma con la relativa fase di asciugatura a freddo.
- Non spegnere l'asciugatrice quando contiene ancora capi caldi.
- Pulire il filtro dopo ogni uso (vedi *Cura e manutenzione*).
- Svuotare il contenitore di raccolta dell'acqua dopo ogni uso (vedi *Cura e manutenzione*).
- Pulire regolarmente l'unità di condensazione (vedi *Cura e manutenzione*).
- Evitare l'accumulo di laniccio intorno all'asciugatrice.
- Non salire sul pannello superiore dell'asciugatrice, poiché si potrebbe danneggiare la macchina.
- Rispettare sempre le norme e le caratteristiche elettriche (vedi *Installazione*).
- Acquistare sempre accessori e ricambi originali (vedi *Assistenza*).

! **ATTENZIONE:** non arrestare mai l'asciugatrice prima della fine del ciclo di asciugatura a meno che tutti i capi non siano rimossi velocemente e stesi in modo da dissipare il calore.

Informazioni per riciclaggio e smaltimento

Nell'ambito del nostro costante impegno in difesa dell'ambiente ci riserviamo il diritto di utilizzare componenti riciclati di qualità per ridurre i costi del cliente e minimizzare lo spreco di materiali.

- Smaltimento dei materiali di imballaggio: seguire le normative locali, così da permettere di riciclare l'imballaggio.
- Per ridurre il rischio di incidenti ai bambini, rimuovere lo sportello e la spina, quindi tagliare il cavo di alimentazione a filo con l'apparecchio. Smaltire queste parti separatamente per assicurarsi che l'elettrodomestico non possa più essere collegato a una presa di corrente.

Dismissione degli elettrodomestici vecchi



La direttiva Europea 2002/96/CE sui rifiuti di apparecchiature elettriche ed elettroniche (RAEE), prevede che gli elettrodomestici non debbano essere smaltiti nel normale flusso dei rifiuti solidi urbani. Gli apparecchi dismessi devono essere raccolti separatamente per ottimizzare il tasso di recupero e riciclaggio dei materiali che li compongono ed impedire potenziali danni per la salute e l'ambiente. Il simbolo del cestino barrato è riportato su tutti i prodotti per ricordare gli obblighi di raccolta separata. Per ulteriori informazioni, sulla corretta dismissione degli elettrodomestici, i detentori potranno rivolgersi al servizio pubblico preposto o ai rivenditori.

Risparmio energetico e rispetto per l'ambiente

- Prima di asciugare i capi, strizzarli per eliminare la maggiore quantità di acqua possibile (se viene prima utilizzata una lavatrice impostare un ciclo di centrifuga). In questo modo si risparmia energia durante l'asciugatura.
- Utilizzando sempre l'asciugatrice a pieno carico si risparmia energia: capi singoli e piccoli carichi impiegano più tempo per asciugarsi.
- Pulire il filtro alla fine di ogni ciclo in modo da contenere i costi connessi al consumo energetico (vedi *Manutenzione*).

Cura e manutenzione

IT

Interruzione dell'alimentazione elettrica

! Scollegare l'asciugatrice quando non è in funzione, nonché durante le operazioni di pulizia e di manutenzione.

Pulizia del filtro dopo ogni ciclo

Il filtro è un componente fondamentale dell'asciugatura: la sua funzione è quella di raccogliere il laniccio e la lanugine che si formano durante l'asciugatura.

Al termine dell'asciugatura pulire quindi il filtro sciacquandolo sotto acqua corrente o pulendolo con l'aspirapolvere. Nel caso in cui il filtro si dovesse intasare il flusso d'aria all'interno dell'asciugatrice verrebbe gravemente compromesso: i tempi di asciugatura si allungano e si consuma più energia. Inoltre, possono verificarsi danni all'asciugatrice.

Il filtro si trova davanti alla guarnizione dell'asciugatrice (vedi figura).

Rimozione del filtro:

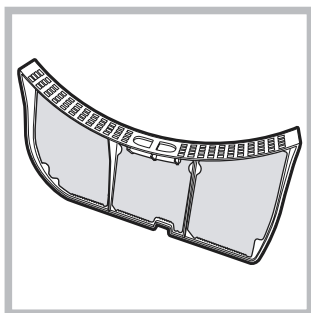

1. Tirare verso l'alto il manico in plastica del filtro (vedi figura).
2. Pulire il filtro dal laniccio e riposizionarlo correttamente. Assicurarsi che il filtro sia inserito completamente a filo con la guarnizione dell'asciugatrice.

! Non utilizzare l'asciugatrice senza avere prima reinserito il filtro in sede.

Controllo del cestello dopo ogni ciclo

Ruotare il cestello manualmente per rimuovere i capi più piccoli (fazzoletti) che potrebbero essere rimasti all'interno dell'asciugatrice.

Pulizia del cestello

! Per la pulizia del cestello non usare abrasivi, lana di acciaio o agenti di pulizia per acciaio inossidabile. Potrebbe formarsi una patina colorata sul cestello in acciaio inossidabile, fenomeno che potrebbe essere causato da una combinazione di acqua e/o agenti di pulizia quali l'ammorbidente del lavaggio. Questa patina colorata non ha alcun effetto sulle prestazioni dell'asciugatrice.

Svuotamento del contenitore di raccolta dell'acqua dopo ogni ciclo

Estrarre il contenitore dall'asciugatrice e svuotarlo in un lavandino o in altro scarico adatto, quindi riposizionarlo correttamente.

Controllare sempre il contenitore di raccolta e svuotarlo prima dell'avvio di un nuovo programma di asciugatura.

Pulizia dell'unità di condensazione

- Rimuovere periodicamente (ogni mese) l'unità di condensazione e pulire l'eventuale accumulo di lanugine dalle piastre sciacquandola sotto il rubinetto con acqua fredda fatta scorrere sul lato posteriore del condensatore.

Rimozione del condensatore:

1. Scollegare l'asciugatrice dalla rete elettrica e aprire lo sportello.
2. Aprire il coperchio del condensatore (vedi figura), sbloccare i tre fermi ruotandoli di 90° in senso antiorario, quindi estrarre il condensatore tirandolo per l'impugnatura.
3. Pulire la superficie delle guarnizioni e riposizionare l'unità con le frecce dirette verso l'alto, accertandosi che i fermi siano fissati saldamente.

Pulizia dell'asciugatrice

- Le parti esterne in metallo e in plastica e le parti in gomma possono essere pulite con un panno umido.
- Periodicamente (ogni 6 mesi) pulire con l'aspirapolvere la griglia della presa d'aria frontale e gli sfiati sul retro dell'asciugatrice per rimuovere eventuali accumuli di lanugine, laniccio e polvere. Inoltre, rimuovere gli accumuli di lanugine dalla parte frontale del condensatore e delle aree del filtro utilizzando occasionalmente l'aspirapolvere.

! Non usare solventi o abrasivi.

! L'asciugatrice utilizza componenti a sfera che non necessitano di lubrificazione.

! Far controllare regolarmente l'asciugatrice da personale tecnico autorizzato onde garantire la sicurezza delle parti elettriche e meccaniche (vedi Assistenza).

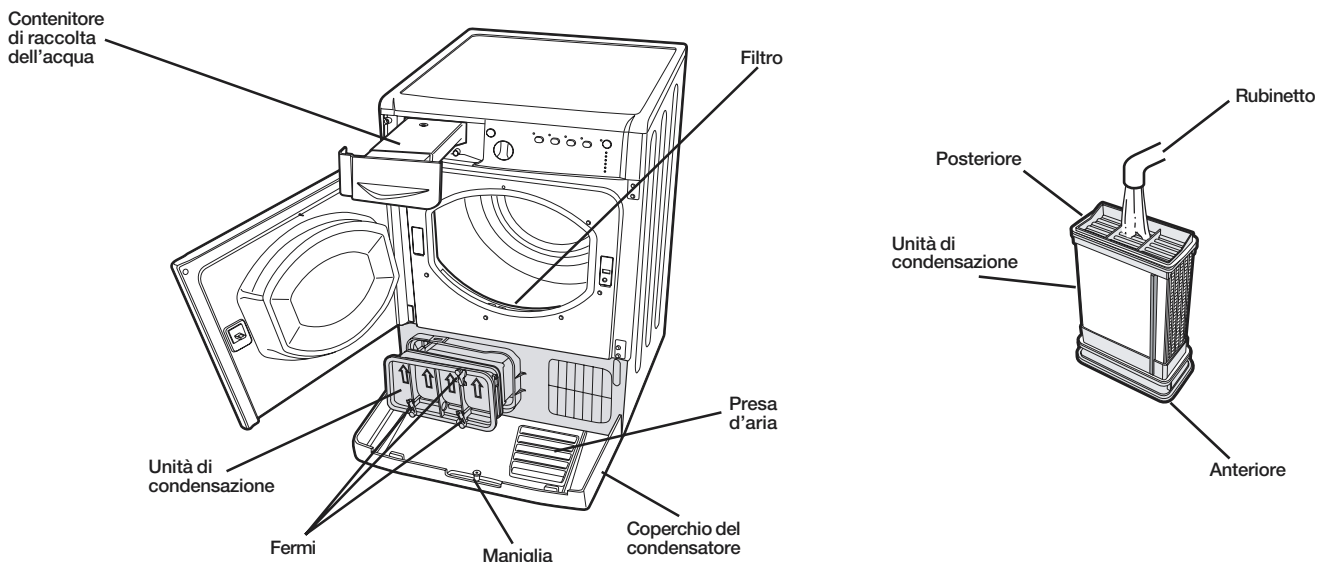

Nel caso in cui si abbia la sensazione che l'asciugatrice non funzioni in modo corretto, prima di telefonare al Centro di assistenza (*vedi Assistenza*) consultare attentamente i seguenti suggerimenti per la soluzione dei problemi.

Problema:

Cause probabili / Soluzioni:

L'asciugatrice non parte.

- La spina non è inserita nella presa di corrente a muro abbastanza a fondo per fare contatto.
- C'è stata una interruzione di corrente.
- Il fusibile è bruciato. Provare a collegare un altro elettrodomestico alla stessa presa.
- Se si utilizza una prolunga provare a inserire la spina dell'asciugatrice direttamente nella presa.
- Lo sportello non è stato chiuso correttamente.
- Il programma non è stato impostato correttamente (*vedi Come effettuare un'asciugatura*).
- Non è stato premuto il pulsante START/PAUSE (*vedi Come effettuare un'asciugatura*).

Il ciclo di asciugatura non si avvia.

- È stato impostato un tempo di ritardo (*vedi Programmi e opzioni*).
- È stato premuto il pulsante di START/PAUSE; prima dell'avvio dell'asciugatrice è necessario attendere un breve ritardo. Attendere l'inizio dell'asciugatura, non premere nuovamente il pulsante di START/PAUSE: in caso contrario l'asciugatrice entra in modalità di pausa e non avvia l'asciugatura.

I tempi di asciugatura sono lunghi.

- Il filtro non è stato pulito (*vedi Cura e manutenzione*).
- Il contenitore di raccolta dell'acqua deve essere svuotato? La spia "Svuotare vaschetta" lampeggia (*vedi Manutenzione*).
- Il condensatore deve essere pulito (*vedi Cura e manutenzione*).
- La temperatura impostata non è adatta al tipo di tessuto da asciugare (*vedi Programmi e opzioni*).
- Non è stato selezionato il tempo di asciugatura corretto per questo carico (*vedi Bucato*).
- La griglia della presa d'aria è ostruita (*vedi Installazione, e Manutenzione*).
- I capi sono troppo bagnati (*vedi Bucato*).
- L'asciugatrice è sovraccarica (*vedi Bucato*).

La spia "Svuotare vaschetta" lampeggia, ma l'asciugatrice è in funzione da poco tempo.

- Il contenitore di raccolta dell'acqua probabilmente non è stato svuotato all'avvio del programma. Non attendere il segnale di svuotamento dell'acqua, ma controllare sempre il contenitore e svuotarlo prima dell'avvio di un nuovo programma di asciugatura (*vedi Descrizione dell'asciugatrice*).

La spia "Svuotare vaschetta" è accesa ma il contenitore di raccolta dell'acqua non è pieno.

- È normale: la spia "Svuotare vaschetta" lampeggia quando il contenitore è pieno. Se la spia è accesa ma non lampeggia ricorda solamente di svuotare il contenitore di raccolta (*vedi Descrizione dell'asciugatrice*).

Il programma termina e i capi sono più umidi del previsto.

- ! Per motivi di sicurezza i programmi dell'asciugatrice hanno una durata massima di 4 ore. Se un programma automatico non ha rilevato l'umidità finale richiesta entro questo intervallo, l'asciugatrice completa il programma e si arresta. Controllare i punti sopra indicato e ripetere il programma; se i capi risultano ancora umidi contattare il Centro di assistenza (*vedi Assistenza*).

Le spie delle "opzioni" e la spia di "Start/Pause" lampeggiano e una delle spie di "manutenzione" o delle "fasi di asciugatura" si accendono fisse.

- Spegnerne l'apparecchio e rimuovere la spina, pulire il filtro e il condensatore (*vedi Cura e Manutenzione*). Quindi, riposizionare la spina, accendere l'elettrodomestico e avviare un altro programma. Se l'anomalia persiste, chiamare l'Assistenza.

L'asciugatore è rumoroso nei primi minuti di funzionamento.

- Questo è normale, soprattutto se l'asciugatore non è stato utilizzato per un certo tempo. Se il rumore persiste durante tutto il ciclo, contattare il centro di assistenza.

Assistenza

IT

Prima di telefonare al Centro di assistenza:

- Seguire la guida alla risoluzione dei problemi per vedere se è possibile porre rimedio al guasto personalmente (*vedi Problemi e soluzioni*).
- In caso contrario, spegnere l'asciugatrice e chiamare il più vicino Centro di assistenza.

Dati da comunicare al Centro di assistenza:

- Nome, indirizzo e codice postale;
 - numero di telefono;
 - il tipo di guasto;
 - la data di acquisto;
 - il modello dell'apparecchio (Mod.);
 - il numero di serie (S/N) dell'asciugatrice.
- Queste informazioni si trovano sull'etichetta dati applicata dietro l'oblò.

Programmi comparativi

- Programmi consigliati per il test comparativo di EN61121.

Programma (EN61121)	Programma da selezionare	Dimensione carico
Asciugatura cotone	Cotone Armadio	7,5 kg
Cotone asciugatura stiratura	Cotone Stiratura	7,5 kg
Tessuto di facile cura	Sintetici Armadio	3 kg

! Nota: questo non è un elenco completo delle opzioni di programma.

Ricambi

Questa asciugatrice è una macchina complessa. Tentando di ripararla personalmente o affidandone la riparazione a personale non qualificato si rischia di mettere a repentaglio l'incolumità delle persone, di danneggiare la macchina e di far decadere la garanzia sui ricambi. In caso di problemi con l'utilizzo di questa macchina, rivolgersi sempre a un tecnico autorizzato. I ricambi sono stati progettati appositamente per questo elettrodomestico e non si prestano a diverse finalità.



Il presente elettrodomestico è conforme alle seguenti direttive CEE:

- 2006/95/CEE (Dispositivi a bassa tensione);
- 89/336/CEE, 92/31/CEE, 93/68/CEE (Compatibilità elettromagnetica).

DE**Deutsch****IDCA 835**

Inhaltsverzeichnis

Wichtige Informationen, 50-51

Aufstellung, 52

Aufstellungsort des Wäschetrockners
Belüftung
Elektroanschluss
Allgemeine Informationen

Beschreibung des Wäschetrockners, 53-54

Merkmale
Bedienblende

Durchführung eines Trockenprogramms, 55

Wahl und Start des Programms

Programme und Zusatzfunktionen, 56-57-58

Programmtabelle
Spezialprogramme
Optionen
Öffnung der Gerätetür

Wäsche, 59-60

Unterteilung der Wäsche
Etiketten mit Pflegehinweisen
Besondere Wäscheteile
Trockenzeiten

Hinweise und Empfehlungen, 61

Allgemeine Sicherheit
Informationen zu Recycling und Entsorgung
Energiesparender Betrieb und Umweltschutz

Wartung und Pflege, 62

Abschalten vom Stromnetz
Reinigung des Flusensiebs nach jedem Trockenzyklus
Prüfung der Trommel nach jedem Trockenzyklus
Entleeren des Wasserauffangbehälters nach jedem Trockenzyklus
Reinigung der Kondensatoreinheit
Reinigung des Wäschetrockners

Fehlersuche, 63

Kundendienst, 64

Ersatzteile

 Dieses Symbol erinnert Sie daran, das vorliegende Handbuch zu lesen.

! Bewahren Sie diese Gebrauchsanweisung immer in Nähe des Wäschetrockners auf, um sie bei jedem Bedarf leicht konsultieren zu können. Falls das Gerät verkauft oder an andere Personen übergeben wird, händigen Sie auch dieses Heft aus, um es so den neuen Besitzern zu ermöglichen, von den Hinweisen zum Gebrauch des Wäschetrockners Kenntnis zu nehmen.

! Lesen Sie bitte diese Hinweise aufmerksam durch: sie enthalten wichtige Hinweise zu Aufstellung und Anschluss und nützliche Empfehlungen zum Gerätebetrieb.

Wichtige Informationen

DE

Für einwandfrei Funktion des Kondensationstrockners ist das folgende Vorgehen erforderlich:

Flusensieb – Flusen, die sich auf dem Sieb absetzen, MÜSSEN UNBEDINGT nach jedem Trockenzyklus entfernt werden.

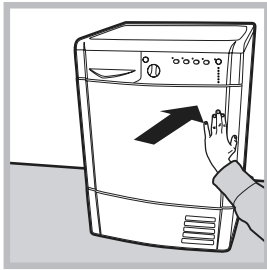

Phase 1
Tür des Wäschetrockners durch Drücken öffnen, wie in der Abbildung gezeigt.

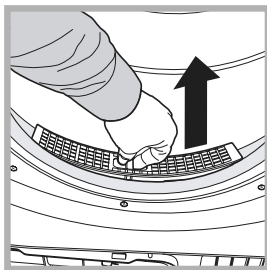
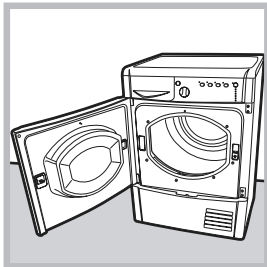

Phase 2
Das Flusensieb mit zwei Fingern herausziehen.

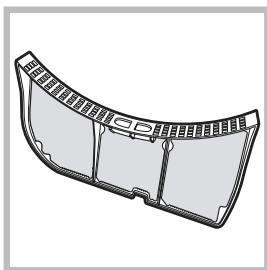

Phase 3
Eventuelle Flusenablagerungen von der inneren Fläche des Siebs entfernen.

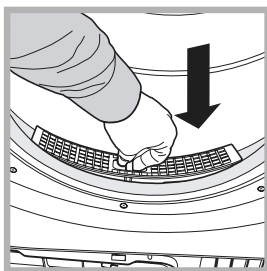

Phase 4
Das Flusensieb erneut einbauen – den Wäschetrocker auf keinen Fall starten, ohne dass das Sieb wieder eingefügt wurde.

Die mangelnde Reinigung des Flusensiebs nach jedem Trockenzyklus beeinflusst die Leistung des Geräts, das mehr Zeit zum Trocknen benötigt und somit während des Trocknens mehr Strom verbraucht.

Wasserauffangbehälter - Der Wasserauffangbehälter muss nach jedem Trockenzyklus entleert werden.

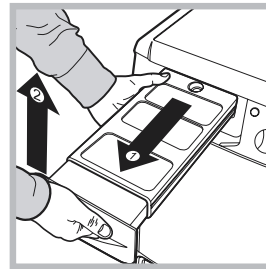

Phase 1
Ziehen Sie den Wasserauffangbehälter in Ihre Richtung und entfernen Sie ihn völlig aus dem Trockner.

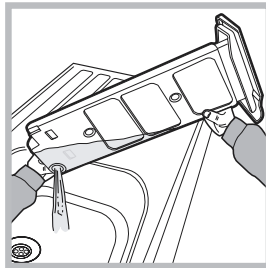

Phase 2
Schütten Sie das gesamte, im Behälter aufgefangene Wasser aus.

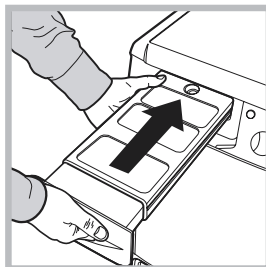

Phase 3
Setzen Sie den Wasserauffangbehälter wieder ein; vergewissern Sie sich anschließend, dass er sich wieder vollständig in der Aufnahme befindet.

Die ausbleibende Entleerung des Wasserauffangbehälters verursacht:
- Die Deaktivierung der Heizung (die Wäschefüllung könnte somit bei Beendigung des Trockenzyklus noch feucht sein).
- Die LED „Wasser leeren“ leuchtet auf und signalisiert, dass der Behälter voll ist.

Aufladen des Wasserauffangsystems
Wenn der Wäschetrockner neu ist, sammelt der Wasserauffangbehälter kein Wasser, solange das System nicht aufgeladen wird. Dieser Vorgang kann 1 oder 2 Trockenzyklen beanspruchen. Wurde das System aufgeladen, sammelt es bei jedem Trockenzyklus Wasser.

Kondensatoreinheit - Es ist notwendig, die Flusen auf dem Kondensator jeden Monat zu entfernen.

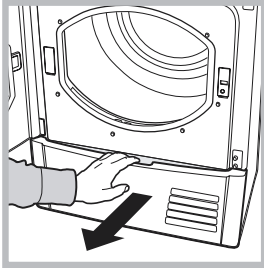

Phase 1
Öffnen Sie den Deckel des Kondensators
- halten Sie den Griff und ziehen Sie ihn in Ihre Richtung.

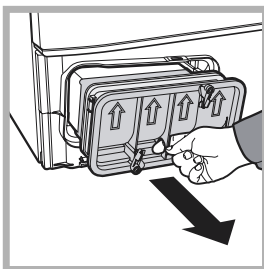

Phase 2
Den Kondensator durch Drehen der 3 Klipse entriegeln und anschließend zu sich ziehen. (In den Schläuchen könnte Wasser verblieben sein: dies ist normal).

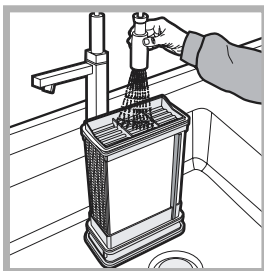

Phase 3
Den Kondensator unter fließendem Wasser reinigen: dabei die Flusen von der Rückseite nach vorne ausspülen.



Phase 4
Die Kondensatoreinheit wieder einsetzen; Dabei sicherstellen, richtig eingerastet ist, die 3 Klipse befestigt sind und die Richtungspfeile auf der Vorderseite nach oben zeigen.

Die ausbleibende Kondensator reinigen könnte eine Beschädigung des Wäschetrockners verursachen.

Aufstellung

DE

Aufstellungsort des Wäschetrockners

Übermäßige Hitze kann den Wäschetrockner schädigen; deshalb im Abstand von Gasherden, Öfen, Heizkörpern oder Kochfeldern platzieren. Falls das Haushaltsgerät unter einem Arbeitstisch eingebaut werden soll, muss ein Freiraum von 10 mm zwischen der oberen Geräteplatte und anderen, darüber befindlichen Gegenständen vorgesehen werden, sowie 15 mm Freiraum zwischen den Seitenwänden des Geräts und den Wänden bzw. den angrenzenden Einrichtungsgegenständen. Nur auf diese Weise wird eine ausreichende Luftzirkulation gewährleistet.

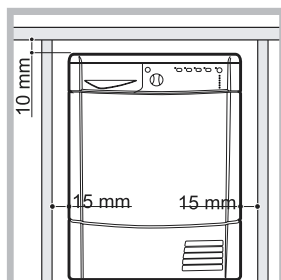

Belüftung

Während des Betriebs des Wäschetrockners muss eine ausreichende Belüftung vorhanden sein. Vergewissern Sie sich, dass der Trockner in einem trockenen, Raum aufgestellt wird, der über eine ausreichende Luftzirkulation verfügt. Nur eine ausreichende Luftzirkulation gewährleistet die einwandfreie Funktion des Trockners. Keinesfalls darf das Gerät in kleinen verschlossenen Räumen ausgestellt oder in Möbelteile integriert werden.

! Falls der Trockner in einem kleinen oder kalten Raum benutzt wird könnte Wasser auf dem Gerät kondensieren.

! Wir raten davon ab, den Trockner in einem Schrank aufzustellen; auf keinen Fall darf das Haushaltsgerät hinter einer abschließbaren Tür, einer Schiebetür oder einer Tür mit umgekehrtem Türanschlag platziert werden.

Wasserablauf

Falls das Gerät in der Nähe eines Ablaufschlauches aufgestellt wird, können Sie das Kondenswasser direkt abführen, ohne den Wasserauffangbehälter zu verwenden. In diesem Fall muss der Wasserauffangbehälter nicht nach jedem Trockenzyklus entleert werden.

Falls der Trockner über oder neben einer Waschmaschine positioniert wird, kann dieser Wasserablauf mitbenutzt werden. Es reicht aus, den in Abbildung A gezeigten Schlauch abzutrennen und an den Ablauf anzuschließen.

Falls der Ablauf weiter entfernt ist als der Schlauch lang ist, können Sie zur Überbrückung einen Schlauch mit gleichem Durchmesser und der erforderlichen Länge kaufen und anschließen.

Dazu den neuen Schlauch wie in Abbildung B angegeben an der Stelle des vorherigen montieren.

! Der Ablauf darf maximal einen Meter oberhalb des trocknerbodens montiert werden.

! Nachdem der Wäschetrockner aufgestellt wurde, sicherstellen, dass der Ablaufschlauch nicht geknickt oder gekrümmt ist.



Abb. A

Abb. B

Elektroanschluss

Bevor Sie den Stecker in die Steckdose stecken, folgende Prüfungen ausführen:

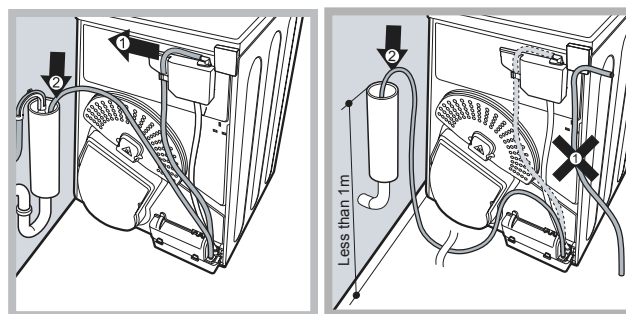
- Vergewissern Sie sich, dass Ihre Hände trocken sind.
- Die Steckdose muss geerdet sein.
- Die Steckdose muss der maximalen Leistungsaufnahme des Geräts entsprechen, die auf dem Typenschild mit den Betriebsdaten angegeben ist (*siehe Beschreibung des Wäschetrockners*).
- Die Netzspannung muss den Werten entsprechen, die auf dem Typenschild mit den Betriebsdaten angegeben sind (*siehe Beschreibung des Wäschetrockners*).
- Die Steckdose muss mit dem Stecker des Wäschetrockners kompatibel sein. Sollte dies nicht der Fall sein, dann lassen Sie den Netzstecker oder die Steckdose austauschen.

! Verwenden Sie keine Verlängerungen.

! Der Trockner kann nicht in Außenräumen aufgestellt werden, auch wenn diese geschützt sind. Es können große Gefahrensituationen entstehen, wenn dieses Haushaltsgerät Regen oder Gewittern ausgesetzt wird.

! Nach der Aufstellung des Trockners müssen das Stromkabel und der Stecker zugänglich bleiben.

! Achten Sie darauf, dass das Stromkabel nicht geknickt oder gequetscht ist.

! Änderungen am Kabel oder am Stecker dürfen nur durch autorisiertes Fachpersonal vorgenommen werden.

! Das Stromkabel muss regelmäßig kontrolliert und darf nur durch ein spezielles, für diesen Trockner vorgesehenes Kabel ersetzt werden, das von einem autorisierten Techniker angeschlossen wird (*siehe Kundendienst*). Neue oder längere Stromkabel werden von autorisierten Ersatzteihändlern kostenpflichtig zur Verfügung gestellt.

! Der Hersteller übernimmt keine Haftung, falls diese Vorschriften nicht eingehalten werden.

! Bei Fragen zur Aufstellung oder dem Anschluss ziehen Sie gegebenenfalls einen Elektrofachmann zu Rate.

Allgemeine Informationen

Reinigen Sie nach dem Aufstellen und vor der Inbetriebnahme des Trockners den Innenraum der Trommel, um eventuelle Verschmutzungen zu entfernen, die sich während des Transports angesammelt haben könnten.

Beschreibung des Wäschetrockners

Öffnung der Gerätetür

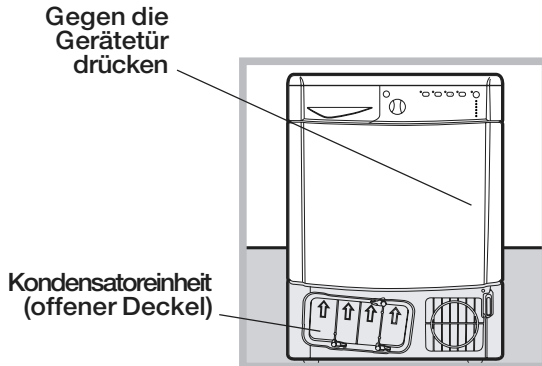

Merkmale

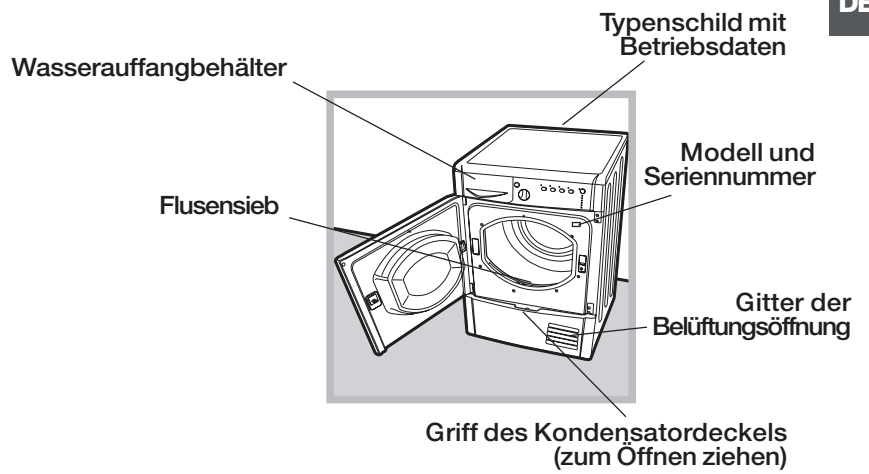

Bedienblende

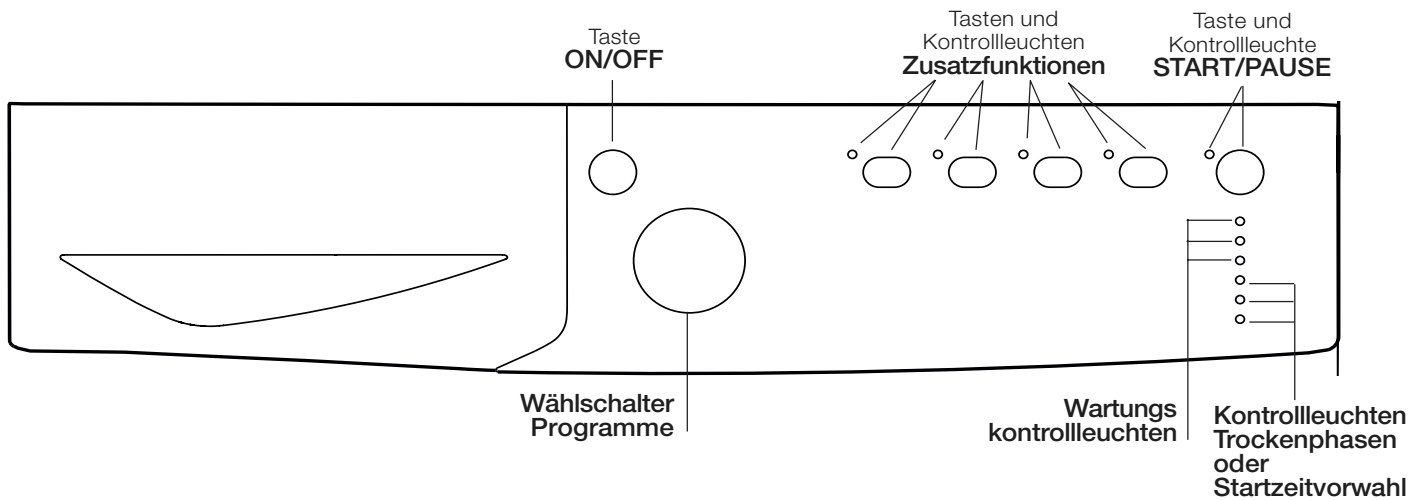

Taste ON/OFF/Reset

Mit einem normalen Druck der Taste wird das Gerät ein- oder ausgeschaltet. Läuft der Wäschetrockner, dann kann er durch längeres Drücken von etwa 3 Sekunden ausgeschaltet und der laufende Zyklus gelöscht werden.

Wählschalter Programme

Zur Einstellung der Programme: drehen Sie den Schalter, bis die Anzeige auf das gewünschte Programm zeigt (*siehe Start und Programmwahl*).

Tasten für Zusatzfunktionen

ermöglichen es, die verfügbaren Zusatzfunktionen für das gewählte Programm zu wählen. Die Kontrollleuchten schalten sich ein, um anzuzeigen, dass die Zusatzfunktion gewählt wurde (*siehe Programme und Zusatzprogramme*).

Taste und Kontrollleuchte START/PAUSE

Sobald die grüne Kontrollleuchte langsam blinkt, Start/Pause drücken, um das Programm zu beginnen. Nach dem Start des Trockenprogramms leuchtet diese Anzeige dauerhaft. Um das Programm zu unterbrechen, erneut die Taste drücken; die Kontrolllampe blinkt orangefarbig.

Um das Programm an dieser Stelle wieder fortzusetzen erneut die Taste drücken (*siehe Start und Programmwahl*).

Kontrollleuchten

Wartungskontrollleuchten

Die Kontrollleuchten signalisieren:

Die Kontrollleuchte "Wasser leeren"  zeigt an, dass der Wasserauffangbehälter geleert werden muss.

Wenn der Behälter sich im Laufe des Programms füllt, schaltet sich die LED ein. Der Trockner startet automatisch den Kaltluftzyklus und die LED START/PAUSE blinkt bernsteinfarben. Um den Zyklus an der Stelle, an der er unterbrochen wurde, wieder zu starten, die Taste START/PAUSE drücken.

Deshalb, den Wasserauffangbehälter immer, nach jeder Nutzung des Trockners, entleeren (*siehe Wartung*).

Die Kontrollleuchte Filter reinigen  erinnert Sie vor jedem neuen Programm daran, dass das Flusensieb unbedingt bei jeder neuen Nutzung des Trockners gesäubert werden muss (*siehe Wartung und Pflege*).

Die Kontrollleuchte Kondensator reinigen  erinnert daran, dass der Kondensator unbedingt in regelmäßigen Abständen gereinigt werden muss (*siehe Wartung und Pflege*).

Kontrollleuchten "Trockenphasen"

Die Kontrollleuchte  zeigt die laufende Trockenphase an.

Die Kontrollleuchte  zeigt die laufende Abkühlphase an.

Die Kontrollleuchte **END** zeigt das Programmende an.

Kontrollleuchten "Startzeitvorwahl"

Wurde die Funktion „Startzeitvorwahl“ (*siehe „Programme und Zusatzfunktionen“*) aktiviert, und das Programm in Gang gesetzt, schaltet die Kontrollleuchte, die der eingestellten Zeitverschiebung entspricht, auf Blinklicht:



Nach und nach wird die bis zum effektiven Start noch verbleibende Zeit eingeblendet, die entsprechende Kontrollleuchte blinkt:



Nach Ablauf der eingestellten Verzögerungszeit startet das ausgewählte Programm.

Wahl und Start des Programms

1. Stecken Sie den Stecker des Wäschetrockners in die Netzsteckdose.
2. Wählen Sie die Wäscheart aus (*siehe Wäsche*).
3. Öffnen Sie die Gerätetür und vergewissern Sie sich, dass das Flusensieb sauber und korrekt positioniert ist; der Wasserauffangbehälter muss leer sein und sich an seiner vorgesehenen Stelle befinden (*siehe Wartung*).
4. Füllen Sie das Gerät und achten Sie darauf, dass sich kein Kleidungsstück zwischen die Gerätetür und Dichtung gelangt. Schließen Sie die Tür.
5. Drücken Sie die Taste ON/OFF um das Gerät zu starten.
6. Drehen Sie den Programmwählschalter bis die Anzeige auf die gewünschte Stoffart anzeigt, nachdem Sie die Programmtabelle (*siehe Programme und Zusatzprogramme*) und die Angaben für jeden Stofftyp überprüft haben (*siehe Wäsche*).
! Achtung: Falls sich nach dem Drücken der Taste START/PAUSE die Position des Programmwählschalters verändert hat, ändert die neue Position NICHT das gewählte Programm. Zur Änderung des Programms drücken Sie die Taste START/PAUSE, um das Programm anzuhalten (die Kontrollleuchte blinkt orangefarben), wählen Sie das neue Programm und die entsprechenden Zusatzprogramme. Drücken Sie die Taste START/PAUSE, um das neue Trockenprogramm zu starten.
7. Falls erwünscht, geben Sie die Vorwahlzeit und die anderen Zusatzfunktionen ein (*siehe Programme und Zusatzprogramme*).
8. Zur Inbetriebnahme drücken Sie die Taste START/PAUSE.
Während des Trockenprogramms können Sie die Wäsche überprüfen und Kleidungsstücke entfernen, die bereits trocken sind, während die anderen weiter getrocknet werden. Nachdem Sie die Tür geschlossen haben, drücken Sie START/PAUSE, um die Maschine erneut in Betrieb zu setzen.
9. Während der letzten Minuten des Trockenprogramms, vor dem Programmende, geht das Gerät in die KALTTROCKENPHASE über (die Stoffe werden abgekühlt); es ist wichtig, dass diese Programmphase immer beendet wird.
10. Das Einschalten der Kontrollleuchte **END** zeigt an, dass das Programm beendet ist. Öffnen Sie die Tür, entnehmen Sie die Wäsche, reinigen Sie das Flusensieb und setzen Sie es wieder ein. Entleeren Sie den Wasserauffangbehälter nach jedem Gebrauch und setzen Sie ihn wieder ein (*siehe Wartung*).
Falls Sie die Option Knitterschutz "Post-Care" gewählt haben und die Wäsche nicht sofort entfernt wird, werden die Kleidungsstücke - bis zu 10 Stunden oder bis die Gerätetür geöffnet wird - in regelmäßigen Abständen aufgelockert.
11. Trennen Sie den Trockner vom Stromnetz.

Funktion Standby

Zur Erfüllung der neuen Richtlinien zum Energieverbrauch ist diese Wäschetrockner mit einem automatischen Ausschaltssystem (Standby) ausgestattet, das nach 30 Minuten des Nichtgebrauchs in Funktion tritt. Drücken Sie kurz die Taste **ON/OFF** und warten Sie, bis sich die Maschine wieder einschaltet.

Programme und Zusatzfunktionen

Programmtabelle

DE

	Programm	Max. Beladungsmenge (kg)	Kompatible Optionen	Programmdauer
Standard				
1	Baumwolle Extra Trocken	Max.	Knitterschutz (Pre-Care) – Knitterschutz (Post-Care) und Startzeitvorwahl.	160'
2	Schrantrocken	Max.	Knitterschutz (Pre-Care) – Knitterschutz (Post-Care) und Startzeitvorwahl.	145'
3	Bügeltrocken	Max.	Knitterschutz (Pre-Care) – Knitterschutz (Post-Care) und Startzeitvorwahl.	108'
4	Synthetik Schrantrocken	3	Knitterschutz (Pre-Care) – Knitterschutz (Post-Care) und Startzeitvorwahl.	65'
5	Synthetik Bügelntrocken	3	Knitterschutz (Pre-Care) – Knitterschutz (Post-Care) und Startzeitvorwahl.	55'
Spezial				
6	Eco Time	2	Knitterschutz (Pre-Care) – Knitterschutz (Post-Care) und Startzeitvorwahl.	60'
7	Wolle	1	-	60'
Sport				
8	Sport Intensiv	4	Knitterschutz (Pre-Care) – Knitterschutz (Post-Care) und Startzeitvorwahl.	80'
9	Sport Light	4	Knitterschutz (Pre-Care) – Knitterschutz (Post-Care) und Startzeitvorwahl.	70'
10	Spezial Schuhe	2 Paar	-	100'
Teilprogramme				
	Auffrischen	-	-	20'
Automatische Trockenzeiten				
30 - 60 - 90 - 120 - 150 minuten		-	Knitterschutz (Pre-Care) – Knitterschutz (Post-Care) – Hohe Temperatur und Startzeitvorwahl.	

Spezial-/Sport-/Teilprogramme

Programm Eco Time *EcoTime*

Dieses Programm ist ideal zur schonenden Trocknung kleiner Wäschemengen in kurzer Zeit und optimiertem Energieverbrauch. Das Programm dient zur Trocknung von Wäschemengen bis 2 kg in etwa 60 Minuten, abhängig von Füllmenge, Gewebeat und vorheriger Schleuderleistung.

Prüfen Sie, dass die Wäschestücke mit dem Symbol  gekennzeichnet sind und wenden Sie sie vor dem Trocknen auf links.

Programm Wolle

Dies ist ein Programm für Kleidungsstücke, die sich für das Trocknen in der Trommel eignen und mit dem Symbol  gekennzeichnet sind. Es kann für Füllungen bis zu 1 kg verwendet werden (etwa 3 Pullover). Wir empfehlen, die Teile vor dem Trocknen auf links zu ziehen. Dieses Programm braucht etwa 60 Minuten, abhängig von Füllmenge, Gewebeat und vorheriger Schleuderleistung. Die mit diesem Programm getrockneten Teile können im Allgemeinen sofort getragen werden; bei einigen, etwas schwereren Kleidungsstücken könnten die Ränder jedoch noch leicht feucht sein. Lassen Sie diese natürlich trocknen, da ein weiterer Trocknungsvorgang die Teile beschädigen könnte.

! Im Gegensatz zu anderen Stoffen kann das Einlaufen von Wolle nicht rückgängig gemacht werden; somit nimmt das Kleidungsstück nicht wieder die ursprüngliche Größe und Form an.

! Dieses Programm eignet sich nicht für Teile aus Kunstfasern.

Programm Sport Intensiv

Dieses Programm dient zur schonenden Trocknung von Wäschestücken wie Trainingsanzüge und -hosen, die mit dem Symbol  gekennzeichnet sind. Ideal für Kleidungsstücke, die nicht komplett trocken zu sein müssen. Es kann für Füllmengen bis zu **4 kg** in etwa **80 Minuten** verwendet werden, abhängig von Füllmenge, Gewebeart und vorheriger Schleuderleistung. Wir empfehlen, die Teile vor dem Trocknen auf links zu ziehen.

Programm Sport Light

Dieses Programm dient zur schonenden Trocknung von Wäschestücken wie Trainingsanzüge und -hosen, die mit dem Symbol  gekennzeichnet sind. Ideal für Kleidungsstücke, die nicht komplett trocken zu sein müssen oder hinterher nicht gebügelt werden sollen. Es kann für Füllmengen bis zu **4 kg** in etwa **70 Minuten** verwendet werden, abhängig von Füllmenge, Gewebeart und vorheriger Schleuderleistung. Wir empfehlen, die Teile vor dem Trocknen auf links zu ziehen.

Programm Spezial Schuhe

Dieses Programm dient zum Trocknen eines Schuhpaares in der Größe **37-46**. Die Schuhe müssen gewaschen und bei einer Mindestgeschwindigkeit von **400 Umdrehungen** geschleudert worden sein. Sie müssen mit der speziellen, mitgelieferten Schuhhalterung in das Gerät gelegt werden. Trocknet man Schuhe einfach lose in der Trommel, wird das Gerät beschädigt. Entfernen Sie das Flusensieb aus dem vorderen Bereich des Trockners und setzen Sie hier die Schuhhalterung ein. Stecken Sie die Schuhbänder in die Schuhe und setzen Sie sie mit der Spitze nach unten und der Sohle nach vorne auf die Halterung. Die Trockenzeiten hängen von Schuhform und -typ ab. Sollten die Schuhe bei Ablauf des Programms nicht ganz trocken sein, dann starten Sie es erneut. **!** Trocknen Sie keine Schuhe mit Gelfüllung oder Blinklichtern. Trocknen Sie nur Schuhe aus synthetischem Material oder Stoff. Am Ende des Programms nehmen Sie die Schuhhalterung heraus und setzen das Flusensieb wieder ein.

Auffrischen

Kurzprogramm zur Auffrischung der Fasern und Wäscheteile durch einen Frischluftstrom. Es dauert etwa **20 Minuten**. **!** Es ist kein Trockenprogramm und kann somit nicht für nasse Kleidungsstücke verwendet werden.

Zeitgesteuertes Trockenprogramm (30' - 60' - 90' - 120' - 150')

Wenn die Trockendauer festgelegt werden soll, kann dieses Programm an Stelle der Automatikprogramme verwendet werden. Ideal für das Trocknen von feuchter Wäsche bei niedriger Temperatur oder kleinen Lademengen. Das auszuwählende, zeitgesteuerte Trockenprogramm hängt von der Menge und von dem Stofftyp ab (siehe Tabelle). Die letzten 10 Minuten des Programms läuft der Kaltzyklus. **!** Für große Wäschemengen wählen Sie die Option Hohe Temperatur, wenn verfügbar.

Gewebeart	Max. Beladungsmenge				
	1 kg	2 kg	3 kg	4 - 5 kg	6 - 7,5 kg
Baumwolle – hohe Temperatur	30 oder 60 Minuten	30 oder 60 Minuten	60 oder 90 Minuten	60 oder 90 Minuten	120 oder 150 Minuten
Synthetik – niedriger Temperatur	30 oder 60 Minuten	30 oder 60 Minuten	60 oder 90 Minuten	-	-
Kunstfasern – niedriger Temperatur	30 oder 60 Minuten	60 oder 90 Minuten	-	-	-

Optionen

Diese Zusatzfunktionen werden benutzt, um das gewählte Programm auf Ihre persönlichen Erfordernisse abzustimmen.

Startzeitvorwahl

Der Start von einigen Programmen (*siehe Start und Programme*) kann bis zu **9** Stunden vorgewählt werden. Die entsprechende Taste mehrfach drücken, bis die gewünschte Startzeit erreicht ist. Bevor Sie die Startvorwahl ausführen, sich vergewissern, dass der Wasserauffangbehälter leer und das Flusensieb sauber ist.

Knitterschutz (Post-Care)

Wird diese Zusatzfunktion gewählt, werden die Wäscheteile gelegentlich nach Beendigung der Warm- und Kalttrockenphasen gedreht, um so - falls die Beladung nicht sofort bei Programmende entfernt werden kann - das Entstehen von Falten zu vermeiden. Während dieser Programmphase ist die Kontrollleuchte eingeschaltet.

Knitterschutz (Pre-Care)

Falls Sie Startvorwahl und diese Zusatzfunktion wählen, werden die Wäscheteile gelegentlich während der Vorwahlzeit gedreht, um das Entstehen von Knittern zu vermindern.

Hohe Temperatur

Wenn ein zeitgesteuertes Trocknen gewählt wurde, dann kann man mit dieser Taste eine hohe Temperatur wählen und die darüber liegenden Kontrollleuchte schaltet sich ein. Die zeitgesteuerten Programme arbeiten sonst mit voreingestellter niedriger Temperatur.

! Nicht alle Zusatzfunktionen sind für alle Programme verfügbar (*siehe Programme und Zusatzprogramme*).

Öffnung der Gerätetür

Wird die Gerätetür bei Programmablauf geöffnet (oder die Taste START/PAUSE gedrückt), schaltet sich der Trockner aus.

- Die Kontrollleuchte START/PAUSE blinkt orangefarben auf.
- Während der Startvorwahl wird die Vorwahlzeit weitergezählt. Es ist notwendig, die Taste START/PAUSE zu drücken, um das Startvorwahlprogramm wieder aufzunehmen. Eine der Kontrollleuchten der "Startzeitvorwahl" blinkt auf, um die laufende Vorwahleinstellung anzuzeigen.
- Es ist notwendig, die Taste START/PAUSE zu drücken, um das Programm wieder aufzunehmen. Die Anzeigenleuchten zeigen den Programmablauf an und die Kontrollleuchte START/PAUSE blinkt nicht sondern leuchtet grün.
- Während der Trocknungsphase Knitterschutz Post-Care wird das Programm beendet. Durch Drücken der Taste START/PAUSE wird ein neues Programm von Anfang an gestartet.
- Durch Drehen des Programmwählschalters wird ein neues Programm gewählt und die Kontrollleuchte START/PAUSE blinkt grün. Es ist beispielsweise möglich das Programm Kalttrocknung zu wählen, um die Kleidungsstücke abzukühlen. Drücken Sie die Taste START/PAUSE, um das neue Trockenprogramm zu starten.

Hinweis: Bei Stromausfall die Stromzufuhr ausschalten oder den Stecker abziehen. Sobald die Stromversorgung wieder hergestellt ist, die Taste START/PAUSE drücken; das Programm wird daraufhin wiederaufgenommen.

Unterteilung der Wäsche

- Kontrollieren Sie die auf den Etiketten der verschiedenen Wäscheteile angeführten Symbole, um sicherzustellen, dass die Teile für einen Trommeltrockner geeignet sind.
- Die Wäsche nach Art der Stoffe unterteilen.
- Entleeren Sie alle Taschen und kontrollieren Sie die Knöpfe.
- Schließen Sie Reißverschlüsse und Haken und ziehen Sie Gürtel und Schnürriemen zu, ohne sie jedoch zu straffen.
- Wringen sie die Wäscheteile aus, um die größtmögliche Menge Wasser zu entfernen.

! Beladen Sie den Wäschetrockner nicht mit Teilen, die völlig voller Wasser sind.

Maximale Lademengen

Die Trommel nicht über das maximale Fassungsvermögen füllen.

Die folgenden Werte beziehen sich auf das Gewicht der getrockenen Kleidungsstücke:

Naturfasern: max. **7,5 kg**

Kunstfasern: max. **3 kg**

! Um die Leistungsfähigkeit des Wäschetrockners nicht zu beeinträchtigen, nicht überladen.

Typische Beladung

Hinweis: 1 kg = 1000 g

Wäschestücke		
Bluse	Baumwolle	150 g
	Anderes	100 g
Kleid	Baumwolle	500 g
	Anderes	350 g
Jeans		700 g
10 Windeln		1.000 g
Oberhemd	Baumwolle	300 g
	Anderes	200 g
T-Shirt		125 g

Heim- und Haustextilien		
Bettbezüge (Doppelbett)	Baumwolle	1.500 g
	Anderes	1.000 g
Große Tischdecke		700 g
Kleine Tischdecke		250 g
Platzdeckchen, Sets		100 g
Badetuch		700 g
Handtuch		350 g
Betttuch (Doppelbett)		500 g
Betttuch (Einzelbett)		350 g

Falls Teile aus synthetischem Gewebe und Baumwolle untereinander gemischt werden, könnten letztere bei Beendigung des Trockenzyklus noch feucht sein. In diesem Fall ist es ausreichend, einen weiteren kurzen Trockenzyklus zu starten.

Hinweis: Beim Einstellen der Trockendauer muss berücksichtigt werden, dass die letzten 10 Minuten der

Programme für die Kalttrocknung vorgesehen sind, während derer der Trockner die Wäsche nicht trocknet.

Etiketten mit Pflegehinweisen

Kontrollieren Sie die Etiketten der Kleidungsstücke, besonders wenn Sie diese zum ersten Mal in den Wäschetrockner geben. Nachfolgend führen wir die gebräuchlichsten Symbole an:

- Kann im Wäschetrockner getrocknet werden.
- Nicht im Wäschetrockner trockenbar.
- Bei hoher Temperatur trocknen.
- Bei niedriger Temperatur trocknen.

Wäschestücke, die sich nicht für die Trommeltrocknung eignen:

- Kleidungsstücke, die Teile aus Gummi oder ähnlichen Materialien enthalten oder mit Kunststoff beschichtet sind (Kopfkissen, Kissen oder Anoraks aus PVC); ferner alle Arten von brennbaren Gegenständen und solche, die entzündliche Stoffe enthalten (mit Haarspray belastete Hand- oder Frotteetücher).
- Glasfaser (einige Gardinenarten).
- Kleidungsstücke, die bereits chemisch gereinigt wurden.
- Mit dem Code ITLC („Besondere Wäscheteile“) gekennzeichnete Kleidungsstücke , die mit speziellen Produkten zur häuslichen Reinigung gesäubert werden können. Befolgen Sie sorgfältig die Anweisungen.
- Großvolumige Teile (Federbetten, Schlafsäcke, Kopfkissen, Kissen sowie große Tages- oder Steppdecken), die während des Trocknens an Volumen zunehmen und die Luftzirkulation im Geräteinnern behindern.

Besondere Wäscheteile

Decken und Tagesdecken: Teile aus Kunstfaser (Acilian, Courtelle, Orion, Dralon) müssen mit besonderer Aufmerksamkeit bei niedriger Temperatur getrocknet werden. Keine langen Trockenzeiten einstellen.

Teile mit Falten oder Plissees: Lesen Sie die vom Hersteller gelieferten Trockenhinweise.

Gestärkte Teile: Diese Kleidungsstücke nicht mit anderen, nicht gestärkten Teilen trocknen. Entfernen Sie den größten Anteil der Stärkelösung, bevor Sie die Teile in den Wäschetrockner geben. Nicht übermäßig trocknen: die Stärke wird zu feinem Staub und macht die Kleidungsstücke weich, wodurch sie ihren ursprünglichen Zweck einbüßt.

Trockenzeiten

Die angegebenen Zeiten sind lediglich Richtwerte und können auf der Basis folgender Faktoren variieren:

- In den Kleidungsstücken nach dem Schleudern verbliebene Wassermenge: Handtücher und Feinwäsche nehmen viel Wasser auf.
- Stoffe: Teile aus dem gleichen Stoff, aber mit verschiedener Stärke können unterschiedliche Trockenzeiten benötigen.

- Waschmenge: einzelne Teile und kleine Füllmengen können mehr Zeit zum Trocknen benötigen.
- Trocknen: Kleidungsstücke, die gebügelt werden müssen, können aus dem Gerät genommen werden, wenn sie noch etwas feucht sind. Teile, die vollkommen trocken sein müssen, können hingegen länger im Trockner bleiben.
- Eingestellte Temperatur.
- Raumtemperatur: je niedriger die Temperatur des Raums ist, indem sich der Wäschetrockner befindet, umso mehr Zeit wird zum Trocknen der Kleidungsstücke benötigt.
- Volumen: Großvolumige Teile erfordern eine besondere Behandlung während des Trockenvorgangs. Wir empfehlen, diese Teile herauszunehmen, zu schütteln und erneut in den Wäschetrockner zu geben: dieser Vorgang muss mehrmals während des Trockenzyklus wiederholt werden.

! Die Teile nicht übermäßig trocknen. Alle Stoffe enthalten natürliche Feuchtigkeit, die dazu dient, sie weich und luftig zu erhalten.

Die folgenden Trockenzeiten beziehen sich auf die automatischen Programme mit der Option „Schranktrocken“. Die Gewichte beziehen sich auf die getrockneten Wäscheteile.

Automatische Trockenzeiten

Baumwolle Hohe Temperatur						
Trockenzeiten nach Waschvorgängen bei 800-1000 U/min						
		Halbe Füllmenge				Volle Füllung
1 kg	2 kg	3 kg	4 kg	5 kg	6 kg	7 - 7,5 kg
30 - 40 minuten	40 - 55 minuten	55 - 70 minuten	70 - 80 minuten	80 - 90 minuten	95 - 120 minuten	120 - 160 minuten
Kunstfasern Niedriger Temperatur						
Trockenzeiten nach Waschgängen bei geringeren Geschwindigkeiten						
	Halbe Füllmenge		Volle Füllung			
1 kg	2 kg		3 kg			
40 - 50 minuten	55 - 70 minuten		70 - 90 minuten			
Feinwäsche Niedriger Temperatur						
Trockenzeiten nach Waschgängen bei geringeren Geschwindigkeiten						
Halbe Füllmenge			Volle Füllung			
1 kg			2 kg			
40 - 60 minuten			55 - 75 minuten			

! Dieses Haushaltsgerät wurde unter Beachtung der internationalen Sicherheitsnormen geplant und hergestellt. Die nachfolgenden Hinweise werden aus Sicherheitsgründen bekanntgegeben und sind aufmerksam zu beachten.

Allgemeine Sicherheit

- Die Endphase eines Trocknenzyklus erfolgt ohne Hitze (Abkühlzyklus). Das sichert eine Temperatur zu, die die Wäsche nicht beschädigt.
- Dieses Gerät ist nicht zur Verwendung durch Personen (einschließlich Kinder) mit eingeschränkten körperlichen, geistigen oder sensorialen Fähigkeiten oder ohne ausreichende Erfahrung und Kenntnis geeignet, es sei denn, sie werden durch eine für ihre Sicherheit verantwortliche Person beaufsichtigt und eingewiesen.
- Dieser Trockner wurde nur zum häuslichen Gebrauch und nicht für gewerbliche Zwecke geplant.
- Berühren Sie das Gerät nicht barfuß oder mit nassen Händen oder Füßen.
- Trennen Sie das Haushaltsgerät vom Stromnetz, indem Sie den Stecker und nicht das Kabel ziehen.
- Lassen Sie keine Kinder in Reichweite des Geräts, wenn dieses in Betrieb ist. Schalten Sie den Wäschetrockner nach dem Gebrauch aus und trennen Sie ihn vom Stromnetz ab. Halten Sie die Gerätetür geschlossen, um zu vermeiden, dass Kinder sie zum Spielen benutzen können.
- Kinder müssen beaufsichtigt werden, um sicherzustellen, dass sie nicht mit dem Wäschetrockner spielen.
- Das Haushaltsgerät muss ordnungsgemäß aufgestellt werden und über eine angemessene Lüftung verfügen. Die Belüftungsöffnung auf der Vorderseite des Wäschetrockners und die Luftabzüge auf der Rückseite dürfen nicht verstopft sein (siehe *Aufstellung*).
- Benutzen Sie den Wäschetrockner nie auf einem Teppichboden, dessen Florhöhe die Luftzufuhr über die Unterseite des Geräts verhindert.
- Prüfen Sie, dass der Trockner leer ist, bevor Sie ihn füllen.
-  Die Rückseite des Wäschetrockners kann sehr warm werden:
berühren Sie sie nie, wenn sich das Gerät in Betrieb befindet.
- Benutzen Sie den Wäschetrockner nicht, wenn das Flusensieb, der Wasserauffangbehälter und der Kondensator nicht korrekt positioniert sind (siehe *Wartung*).
- Benutzen Sie keine flüssigen Weichmacher für Stoffe im Trockner; fügen Sie diese beim letzten Spülgang in der Waschmaschine zu.
- Überladen Sie den Trockner nicht (siehe *Wäsche, maximale Füllmenge*).
- Geben Sie keine völlig nassen Kleidungsstücke in das Gerät.
- Den Trockner ausschließlich mit Kleidungsstücken füllen, die mit Wasser und Waschmittel gewaschen, gespült und geschleudert wurden. Das Trocknen von Teilen, die NICHT mit Wasser gewaschen wurden, verursacht Brandgefahr.
- Befolgen Sie aufmerksam alle auf den Etiketten der Kleidungsstücke angegebenen Hinweise zum Waschen der Teile (siehe *Wäsche*).
- Füllen Sie keine Teile in das Gerät, die mit chemischen Produkten behandelt wurden.
- Trocknen Sie keine Kleidungsstücke, die mit entzündlichen Stoffen verschmutzt sind (Küchenöl, Nagellackentferner, Alkohol, Petroleum, Kerosin, Substanzen zum Entfernen von Flecken, Terpentin, Wachse, Stoffe zum Entfernen von Haarwachs- und lack), sofern sie nicht mit warmem Wasser und einer zusätzlichen Menge Waschmittel gewaschen wurden.
- Trocknen Sie nicht Gummi, Artikel und Kleidungsstücke mit Gummirückseite, Kissen mit Schaumgummifüllung, Latexschaum, Gummi, Kunststoff, Duschhauben, wasserfeste Stoffe, über Windeln zu tragende Unterhosen, Überzüge, Polyethylen und Papier.

- Entfernen Sie alle Gegenstände aus den Taschen, besonders Feuerzeuge (Explosionsgefahr).
- Geben Sie keine besonders großvolumigen Teile in den Trockner.
- Trocknen Sie keine Kunstfasern bei hohen Temperaturen.
- Vervollständigen Sie jedes Programm mit der jeweiligen Kalttrockenphase.
- Schalten Sie den Wäschetrockner nicht aus, wenn er noch warme Kleidungsstücke enthält.
- Reinigen Sie das Flusensieb nach jedem Gebrauch (siehe *Wartung*).
- Entleeren Sie den Wasserauffangbehälter nach jedem Gebrauch (siehe *Wartung*).
- Reinigen Sie regelmäßig die Kondensatoreinheit (siehe *Wartung*).
- Vermeiden Sie die Ansammlung von Flusen im Trockner.
- Steigen Sie nicht auf die obere Platte des Wäschetrockners, da das Gerät beschädigt werden könnte.
- Beachten Sie immer die Vorschriften und die elektrischen Eigenschaften des Geräts (siehe *Aufstellung*).
- Kaufen Sie immer Originalersatzteile und -zubehör (siehe *Kundendienst*).

! ACHTUNG: Schalten Sie den Trockner nie vor Beendigung des Trocknenzyklus aus, es sei denn, die Teile werden schnell entfernt und aufgehängt, sodass sich die Wärme verteilen kann.

Informationen zu Recycling und Entsorgung

Im Rahmen unseres beständigen Einsatzes zum Umweltschutz verwenden wir recycelte Qualitätskomponenten, um die Kosten für den Kunden zu reduzieren und die Materialverschwendung auf ein Minimum zu reduzieren.

- Entsorgung des Verpackungsmaterials: befolgen Sie die örtlichen Vorschriften, um das Recycling der Verpackung zu ermöglichen.
- Um die Unfallgefahr für Kinder zu reduzieren, die Gerätetür und den Stecker entfernen, anschließend das Stromkabel direkt am Gerät abschneiden. Entsorgen Sie diese Teile getrennt, um sicherzustellen, dass das Haushaltsgerät nicht mehr an eine Steckdose angeschlossen werden kann.

Entsorgung von Elektro- und Elektronik-Altgeräten



Die europäische Richtlinie 2002/96/EG über Elektro- und Elektronik-Altgeräte (WEEE) schreibt vor, dass Haushaltsgeräte nicht mit dem normalen Müll zu entsorgen sind. Altgeräte sind zwecks Optimierung der Rückgewinnungs- und Recyclingrate der Gerätematerialien einer gesonderten Sammelstelle zuzuführen, um Schäden für die Gesundheit und die Umwelt zu verhüten. Das durchgestrichene Abfallweimer-Symbol, das sich auf allen Produkten befindet, weist darauf hin, dass eine getrennte Entsorgung vorgeschrieben ist. Für weitere Informationen hinsichtlich der ordnungsgemäßen Entsorgung von Haushaltsgeräten wenden Sie sich bitte an Ihren Händler oder an die zuständige kommunale Stelle.

Energiesparender Betrieb und Umweltschutz

- Bevor Sie die Teile trocknen, diese auswringen, um soviel Wasser wie möglich zu entfernen (falls Sie zuvor die Waschmaschine benutzen, einen Schleuderzyklus wählen). Auf diese Weise wird Energie während des Trocknens eingespart.
- Wird der Wäschetrockner immer mit voller Wäschefüllung benutzt, wird ebenso Energie eingespart: einzelne Teile und kleine Füllmengen benötigen mehr Zeit zum Trocknen.
- Reinigen Sie das Flusensieb am Ende eines jeden Trocknenzyklus, um die mit dem Energieverbrauch verbundenen Kosten gering zu halten (siehe *Wartung*).

Wartung und Pflege

DE

Abschalten vom Stromnetz

! Trennen Sie den Wäschetrockner von der Stromversorgung, wenn er nicht in Betrieb ist sowie während Reinigungs- und Wartungsarbeiten.

Reinigung des Flusensiebs nach jedem Trockenzyklus

Das Flusensieb ist ein äußerst wichtiger Bestandteil des Trockners: seine Aufgabe besteht darin, Flocken und Flusen, die während des Trocknens entstehen, aufzusammeln. Bei Beendigung des Trockenvorgangs das Flusensieb immer unter fließendem Wasser spülen oder es mit dem Staubsauger reinigen. Falls das Flusensieb verstopft, wird der Luftstrom im Trockner stark beeinträchtigt: die Trockenzeiten verlängern sich und es wird mehr Energie verbraucht. Außerdem kann der Wäschetrockner beschädigt werden. Das Flusensieb befindet sich vor der Dichtung des Trockners (siehe Abbildung)

Entfernung des Flusensiebs:

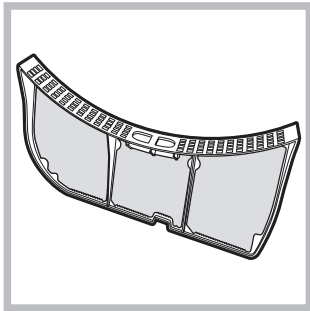

1. Ziehen Sie den Kunststoffgriff des Flusensiebs nach oben (siehe Abbildung).
2. Reinigen Sie das Sieb von Flusen und setzen Sie es wieder ordnungsgemäß ein. Vergewissern Sie sich, dass das Sieb flächenbündig mit der Dichtung des Trockners eingefügt wird.

! Benutzen Sie den Trockner nicht, bevor Sie nicht das Flusensieb wieder in die Aufnahme gesteckt haben.

Prüfung der Trommel nach jedem Trockenzyklus

Drehen Sie die Trommel per Hand, um kleine Teile wie Taschentücher zu entfernen, die im Trockner geblieben sein könnten.

Reinigung der Trommel

! Zur Reinigung der Trommel keine Scheuermittel, Stahlwolle oder Reinigungsmittel für Edelstahl verwenden.

Es könnte sich ein farbiger Belag auf der Edelstahltrommel bilden, verursacht durch eine Kombination von Wasser und Reinigungsstoffen wie Wäscheweichmacher. Dieser farbige

Belag hat keine Auswirkungen auf die Leistungen des Wäschetrockners.

Entleeren des Wasserauffangbehälters nach jedem Trockenzyklus

Nehmen Sie den Behälter aus dem Trockner und entleeren Sie ihn in einem Waschbecken oder einem anderen geeigneten Wasserabfluss; diesen anschließend wieder korrekt einsetzen.

Prüfen Sie immer den Wasserauffangbehälter und entleeren Sie diesen, bevor Sie ein neues Trockenprogramm starten.

Reinigung der Kondensatoreinheit

- Entfernen Sie in regelmäßigen Abständen (jeden Monat) die Kondensatoreinheit und reinigen Sie eventuelle Flusenansammlungen auf den Platten; dazu den hinteren Teil des Kondensators unter dem Hahn mit kaltem Wasser abspülen.

Entfernung des Kondensators:

1. Den Trockner vom Stromnetz trennen und die Gerätetür öffnen.
2. Öffnen Sie den Kondensatordeckel (siehe Abbildung), lösen Sie die drei Haltevorrichtungen, indem Sie sie um 90° gegen den Uhrzeigersinn drehen und entnehmen Sie den Kondensator, indem Sie ihn am Griff ziehen.
3. Die Oberflächen der Dichtungen säubern und die Kondensatoreinheit mit nach oben zeigenden Pfeilen wieder einsetzen; vergewissern Sie sich dabei, dass die Haltevorrichtungen gut befestigt wurden.

Reinigung des Wäschetrockners

- Die äußeren Metall- und Kunststoffteile sowie die Gummiteile können mit einem feuchten Tuch gereinigt werden.
- Periodisch (alle 6 Monate) mit dem Staubsauger das Gitter der Belüftungsöffnung auf der Vorderseite und die Luftabzüge auf der Rückseite reinigen, um eventuelle Flusen-, Flocken- und Staubansammlungen zu entfernen. Außerdem Flusenansammlungen auf der Vorderseite des Kondensators und den Flächen des Flusensiebs entfernen; dazu gelegentlich den Staubsauger benutzen.

! Vermeiden Sie den Einsatz von Löse- und Scheuermitteln.

! Im Trockner werden Bauteile verwendet, die keine Schmierung benötigen.

! Lassen Sie den Trockner regelmäßig von autorisierten Technikern überprüfen, um die Sicherheit der elektrischen und mechanischen Teile zu gewährleisten (siehe Kundendienst).

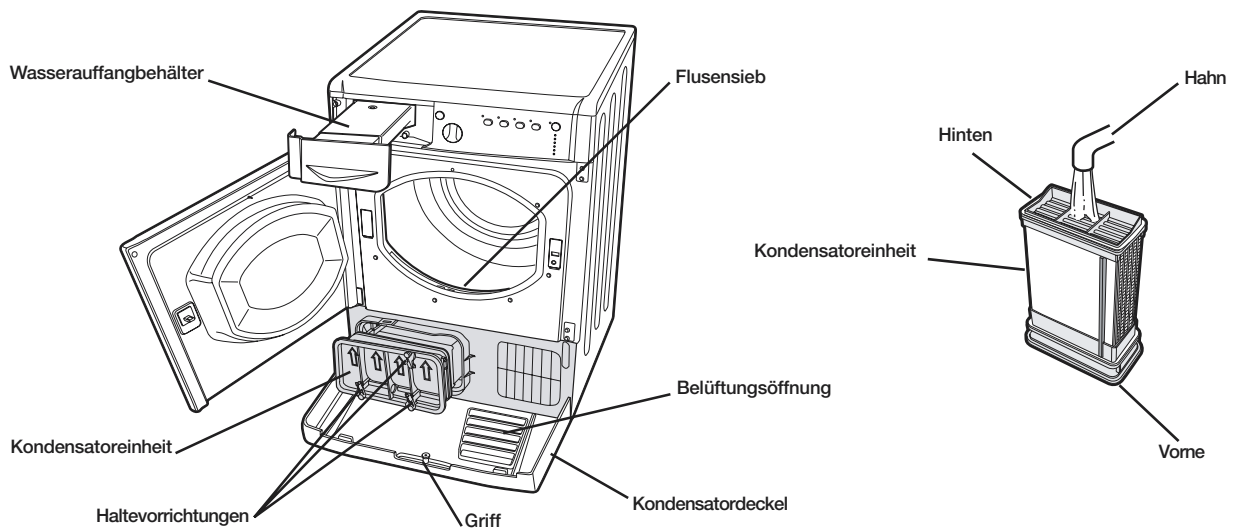

Sollten Sie das Gefühl haben, dass Ihr Wäschetrockner nicht vorschriftsmäßig arbeitet, dann konsultieren Sie bitte die nachfolgende Tabelle, bevor Sie sich an ein Kundendienstzentrum (*siehe Kundendienst*) wenden.

Störung:

Mögliche Ursachen / Abhilfen:

Der Wäschetrockner setzt sich nicht in Betrieb.

- Der Netzstecker steckt nicht fest genug in der Steckdose, um den Kontakt herzustellen.
- Es besteht ein Stromausfall.
- Die Sicherung ist durchgebrannt. Versuchen Sie, ein anderes Haushaltsgerät an die gleiche Steckdose anzuschließen.
- Versuchen Sie, falls Sie eine Verlängerung benutzen, den Stecker des Wäschetrockners direkt in die Steckdose zu stecken.
- Die Gerätetür wurde nicht korrekt geschlossen.
- Das Programm wurde nicht korrekt eingestellt (*siehe Durchführung eines Trockenprogramms*).
- Die Taste START/PAUSE wurde nicht gedrückt (*siehe Durchführung eines Trockenprogramms*).

Der Trockenzyklus startet nicht.

- Es wurde eine Startvorwahl eingegeben (*siehe Programme und Zusatzprogramme*).
- Es wurde die Taste START/PAUSE gedrückt; vor dem effektiven Start des Trockners muss jedoch eine kurze Verzögerung abgewartet werden. Warten Sie den Anfang des Trockenzyklus ab und drücken Sie nicht erneut die Taste START/PAUSE: im gegenteiligen Fall geht der Trockner in den Pause- Modus über und startet den Trockenvorgang nicht.

Die Trockenzeiten sind lang.

- Das Flusensieb wurde nicht gereinigt (*siehe Wartung*).
- Muss der Wasserauffangbehälter entleert werden? Die Kontrollleuchte blinkt auf (*siehe Wartung*).
- Der Kondensator muss gereinigt werden (*siehe Wartung*).
- Die eingestellte Temperatur eignet sich nicht für den zu trocknenden Stofftyp (*siehe Programme und Zusatzprogramme*).
- Es wurde nicht die korrekte Trockenzeit für diese Füllmenge gewählt (*siehe Wäsche*).
- Die Kleidungsstücke sind zu nass (*siehe Wäsche*).
- Der Trockner wurde überfüllt (*siehe Wäsche*).

Die Kontrollleuchte "Wasser leeren" blinkt auf, aber der Trockner ist erst seit kurzer Zeit in Betrieb.

- Der Wasserauffangbehälter wurde wahrscheinlich nicht vor dem Programmstart geleert. Warten Sie nicht das Signal zur Wasserentleerung ab, sondern kontrollieren Sie immer den Behälter und entleeren Sie ihn, bevor Sie ein neues Trockenprogramm starten (*siehe Beschreibung des Wäschetrockners*).

Die Kontrollleuchte "Wasser leeren" ist eingeschaltet, aber der Wasserauffangbehälter ist nicht voll.

- Dies ist normal: Die Kontrolllampe „Wasser leeren“ blinkt auf und teilt Ihnen mit, dass der Behälter voll ist. Ist die Kontrollleuchte eingeschaltet, blinkt aber nicht auf, erinnert sie Sie daran, den Wasserauffangbehälter zu entleeren (*siehe Beschreibung des Wäschetrockners*).

Bei Programmende sind die Kleidungsstücke feuchter als erwartet.

- ! Aus Sicherheitsgründen haben die Programme des Trockners eine maximale Dauer von 4 Stunden. Falls ein Automatikprogramm nicht die verlangte Feuchtigkeit in diesem Intervall ermitteln konnte, beendet der Trockner das Programm und schaltet sich aus. Prüfen Sie die oben angegebenen Punkte und wiederholen Sie das Programm; falls die Kleidungsstücke noch feucht sind, den Kundendienst kontaktieren (*siehe Kundendienst*).

Die Kontrollleuchten der "Zusatzprogramme" und die Kontrollleuchte "Start/Pause" blinken und eine der Kontrollleuchten "Wartung" oder "Trockenphasen" schalten sich dauerhaft ein.

- Das Gerät ausschalten, den Stecker entfernen und das Flusensieb und den Kondensator reinigen (*siehe "Wartung und Pflege"*). Anschließend den Stecker wieder einstecken, das Gerät einschalten und ein anderes Programm starten. Bleibt die Störung bestehen, kontaktieren Sie bitte den Kundendienst.

Der Trockner erzeugt im Verlauf der ersten Betriebsminuten Geräusche.

- Dies ist normal, vor allem, wenn der Trockner für eine gewisse Zeit nicht verwendet wurde. Sich mit dem Kundendienst in Verbindung setzen, wenn die Geräusche während des gesamten Zyklus auftreten.

Kundendienst

DE

Bevor Sie den Kundendienst anfordern:

- Ziehen Sie bitte die Tabelle Fehlersuche zu Rate, um zu sehen, ob es sich nicht um eine Kleinigkeit handelt, die Sie selbst beheben können (siehe *Fehlersuche*).
- Ist dies nicht der Fall, dann schalten Sie das Gerät ab und wenden Sie sich an das nächstgelegene Kundendienstzentrum.

Geben Sie hierbei folgende Daten an:

- Name, Adresse und Postleitzahl;
 - Telefonnummer;
 - Art der Störung;
 - das Kaufdatum;
 - das Gerätemodell (Mod.);
 - die Seriennummer (S/N) des Wäschetrockners.
- Entnehmen Sie diese Daten bitte dem hinter der Gerätetür angebrachten Typenschild.

Vergleichsprogramme

- Programme, die für Vergleichsteste nach der Prüfnorm EN61121 empfohlen werden.

Programm (EN61121)	Zu wählendes Programm	Füllmenge
Trocknen Baumwolle	Baumwolle Schrantrocken	7,5 kg
Baumwolle Trocknen Bügeln	Baumwolle Bügeln	7,5 kg
Pflegeleichter Stoff	Kunstfasern Schrantrocken	3 kg

! Hinweis: dies ist keine vollständige Liste der Programmoptionen.



Dieses Haushaltsgerät stimmt mit den folgenden EWG-Richtlinien überein:

- 2006/95/EWG (Niederspannungsrichtlinie);
- 89/336/EWG, 92/31/EWG, 93/68/EWG (elektromagnetische Verträglichkeit).

Ersatzteile

Bei Ihrem Wäschetrockner handelt es sich um ein komplexes Gerät. Eigenhändig oder durch unqualifiziertes Personal durchgeführte Reparaturen kann die Sicherheit von Personen gefährden, das Gerät beschädigen und den Verlust sämtlicher Ansprüche auf Ersatzteilgarantie bewirken. Wenden Sie sich demnach im Falle etwaiger Betriebsstörungen bitte stets an einen autorisierten Techniker. Die Ersatzteile wurden ausschließlich für dieses Elektrogerät hergestellt und eignen sich demnach nicht für andere Zwecke.

NL**Nederlands****IDCA 835**

 Dit symbool herinnert u eraan om deze gebruikshandleiding te lezen.

! Houd het boekje altijd bij de hand, om het gemakkelijk te kunnen raadplegen zovaak als nodig is.

Houd het boekje altijd dicht bij de wasdroger; als men het apparaat verkoopt of weggeeft, moet men zich herinneren om dit boekje ook erbij te geven, zodat de nieuwe bezitters kennis kunnen nemen van de waarschuwingen en hints voor het gebruik van de wasdroger.

! Lees zorgvuldig deze aanwijzingen: op de volgende pagina's vindt men belangrijk informatie over de installatie en nuttige wenken voor de werking van het toestel.

Inhoudsopgave

Belangrijke informatie, 66-67

Installatie, 68

Waar men de wasdroger moet installeren
Ventilatie
Electrische aansluiting
Informatie vooraf

Beschrijving van de wasdroger, 69-70

Eigenschappen
Bedieningspaneel

Hoe men de machine laat drogen, 71

Starten en kiezen van het programma

Programma's en opties, 72-73-74

Tabel van de programma's
Speciale programma's
Opties
Openen van het deurtje

De Was, 75-76

Sorteren van de was
Wasetiketten
Bijzondere kledingsstukken
Droogtijden

Waarschuwingen en raad, 77

Algemene veiligheid
Informatie voor het hergebruik en ontzorging
Energiebesparing en milieurespect

Zorg en onderhoud, 78

Onderbreking van de elektrische voeding
Reiniging van het filter na elke cyclus
Controle van het mandje na elke cyclus
Legen van het watervat na elke cyclus
Reiniging van de condensatie-eenheid
Reiniging van de wasdroger

Problemen en oplossingen, 79

Service, 80

Reserveonderdelen

Belangrijke informatie

NL

Voor een efficiënte werking van de condensdroger is het noodzakelijk het schema van regelmatig onderhoud te volgen dat hieronder staat aangegeven:

Stoffilter – het is NOODZAKELIJK om na elke droogcyclus de stof uit het filter te halen.

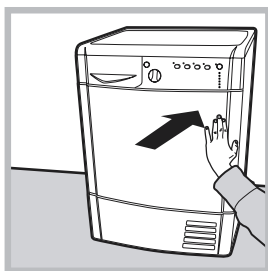

Fase 1
Open het deurtje van de wasdroger door ertegen te drukken, zoals aangegeven in de afbeelding.

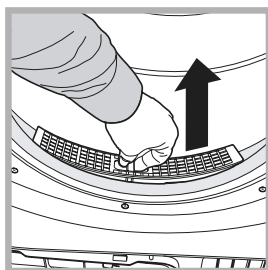
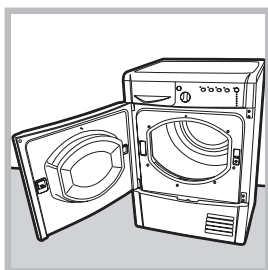

Fase 2
Trek het filter met twee vingers eruit.

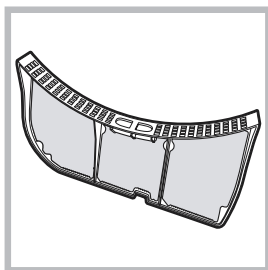

Fase 3
Reinig eventuele stofafzettingen aan de binnenkant van het stofrooster.

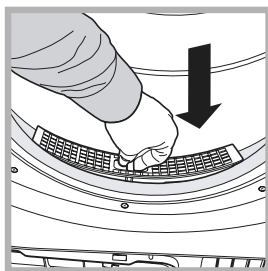

Fase 4
Zet het filter weer op zijn plaats – Nooit moet men de wasdroger inschakelen als het filter niet op zijn plaats is

Maakt men het filter niet na elke droogcyclus schoon, dan zal dit merkbaar zijn aan de droogprestaties van de machine: deze doet er langer over en verbruikt dus ook meer energie.

Waterreservoir – Het is noodzakelijk om het waterverzamelvat na elke droogcyclus te legen.

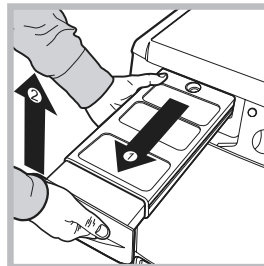

Fase 1
Trek het watervat naar u toe en verwijder het helemaal uit de wasdroger.

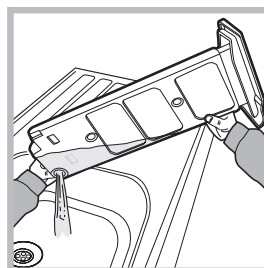

Fase 2
Giet al het water uit het vat.

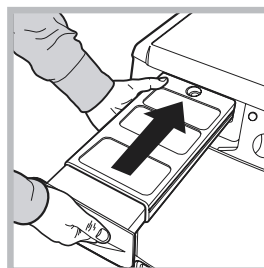

Fase 3
Zet het vat weer terug en controleer dat deze goed op zijn plaats zit.

Het gevolg van het niet legen van het watervat kan zijn:

- De uitschakeling van de verwarming van de machine (de was kan nog vochtig zijn aan het einde van de droogcyclus).
- De led "Vaasje legen" zal aangaan, om aan te geven dat dit vaasje vol is.

Vullen van het verzamelsysteem voor water
Wanneer de wasdroger nog nieuw is, zal het watervaatje geen water verzamelen, omdat deze eerst gevuld moet worden. Deze handeling kan nodig zijn voor 1 of 2 droogcycli. Als het eenmaal vol is, zal het systeem elke cyclus water verzamelen.

Condensator - Het is noodzakelijk het stof uit de condensator te halen doe dit elke week.

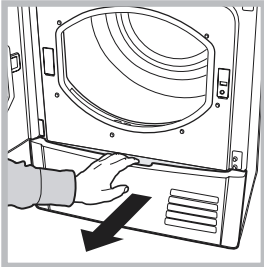

Fase 1
Open het deksel van de condensator
- pak de handgreep en trek deze naar u toe.

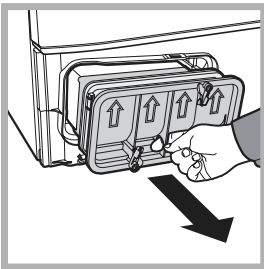

Fase 2
Verwijder de condensator door de drie clips te draaien, trek de condensator dan naar u toe. Het is normaal als u water in de leidingen vindt.

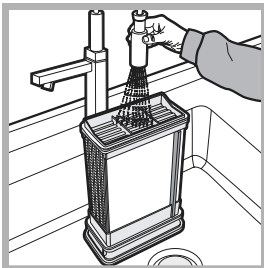

Fase 3
Reinig de condensator met water, laat dit vanaf de bovenkant stromen, om eventuele stofresten te verwijderen.

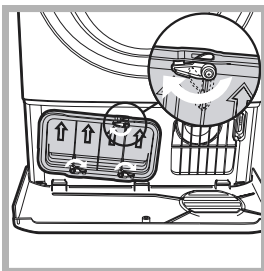

Fase 4
Zet de condensatieeenheid weer op zijn plaats; controleer dat de eenheid goed op zijn plaats zit, dat alle drie clips vast zitten en dat de pijlen op de bovenkant van de condensator naar boven wijzen.

Als men de condensator niet reinigt, dan kan dit leiden tot een vroegtijdig van de wasdroger.

Installatie

NL

Waar men de wasdroger moet installeren

• Vlammen kunnen de wasdroger beschadigen, zet deze dus ver af van kookplaten, kachels, verwarmingen en dergelijke. Indien het toestel geïnstalleerd moet worden onder een bank, is het noodzakelijk om een ruimte van 10 mm vrij te laten tussen het bovenste paneel van het apparaat en andere voorwerpen hierboven, ook moet er 15 mm vrije ruimte zijn tussen de zijkanten van het apparaat en de wanden of meubels ernaast. Op deze manier is men er zeker van dat er voldoende luchtcirculatie is.

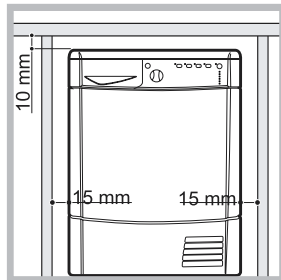

Ventilatie

• Wanneer de wasdroger is ingeschakeld, moet er voldoende luchtventilatie zijn. Zorg ervoor dat de wasdroger niet in een vochtige omgeving wordt gezet en dat de lucht hierin voldoende wordt ververst. Het is van fundamenteel belang dat de lucht rondom de wasdroger kan bewegen, anders kan het water tijdens het drogen niet condenseren; de wasdroger doet het dus niet goed in een gesloten ruimte, of binnenin een meubel.

! Indien de wasdroger in een kleine of koude kamer wordt gebruikt is het mogelijk dat zich condens vormt.

! Het is niet aan te raden om de wasdroger in een kast te installeren; het toestel mag nooit worden geïnstalleerd achter een deur die met sleutel kan worden gesloten, een schuifdeur of een deur met de scharnieren aan de andere kant ten opzichte van het deurtje van de wasdroger.

Afvoer van het water

Indien de machine dichtbij een afvoerleiding wordt geplaatst, kan men het condenswater hierdoor afvoeren en hoeft men het watervat niet te gebruiken. In dit geval hoeft men dit watervat dus niet na elke cyclus te legen.

Indien de wasdroger boven of naast een wasmachine staat, kunnen ze dezelfde afvoer gebruiken. Het is voldoende als men de slang in afbeelding A losmaakt en op de afvoer aansluit.

Indien de slang niet bij de afvoer komt, kan men een slang met dezelfde diameter aanschaffen om de afstand te overbruggen.

Om deze nieuwe slang te installeren is het voldoende om de bestaande te vervangen, zoals aangegeven in de afbeelding B en deze op dezelfde plaats in te steken.

! De afvoer moet zich 1 m lager bevinden dan de bodem van de wasdroger.

! Na dat men de wasdroger heeft geïnstalleerd, moet men controleren dat de afvoerslang niet gevouwen of vervormd is.

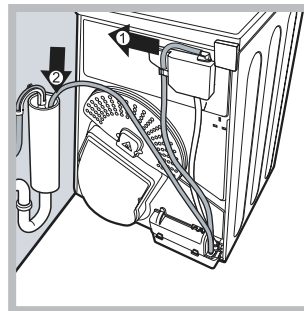

Fig. A

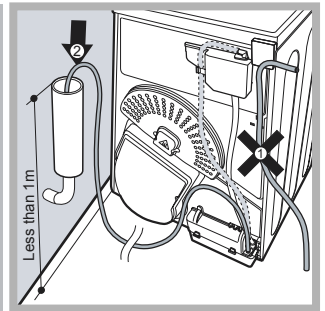

Fig. B

Electrische aansluiting

Voordat men de stekker in de elektrische contactdoos steekt moet men het volgende controleren:

- Dat uw handen droog zijn.
- De stekker is voorzien van een aardaansluiting.
- De contactdoos moet het maximale vermogen van de machine kunnen verdragen, men vindt deze aanwijzing op het typeplaatje met de technische gegevens (zie *Beschrijving van de wasdroger*).
- De voedingsspanning moet in het bereik liggen, dat is aangegeven op het typeplaatje met de technische gegevens (zie *Beschrijving van de wasdroger*).
- De contactdoos moet geschikt zijn voor het type stekker van de wasdroger. Anders moet men de contactdoos of de stekker vervangen.

! Gebruik geen verlengsnoeren.

! De wasdroger mag niet buiten worden geïnstalleerd, zelfs als deze afgedekt is. Het kan inderdaad zeer gevaarlijk zijn om deze huishoudelijke apparaten bloot te stellen aan regen en onweer.

! Na installatie van de wasdroger moeten de elektrische kabel en de stekker onder handbereik blijven.

! De elektrische kabel mag niet gevouwen of platgedrukt worden.

! Als de te vervangen stekker aan het snoer gegoten is, moet men deze op een veilige manier onbruikbaar maken en ontzorgen. Laat hem dus NIET achter, anders zou iemand hem in een contactdoos kunnen steken en een elektrische schok veroorzaken.

! De elektrische kabel moet regelmatig worden gecontroleerd en eventueel worden vervangen met een speciaal voor deze wasdroger geschikte kabel, deze montage mag alleen door bevoegde technici worden uitgevoerd (zie *Service*). De nieuwe of langere elektrische kabels worden door bevoegde dealers geleverde tegen betaling.

! De fabrikant aanvaardt geen enkele aansprakelijkheid indien men zich niet aan deze regels houdt.

! In geval van twijfel over het bovenstaande wordt men verzocht contact op te nemen met een gekwalificeerde electricien.

Informatie vooraf

Heeft men de wasdroger geïnstalleerd, dan moet men hem eerst schoonmaken (vanwege het transport), de droogtrommel van binnen reinigen en dan pas in gebruik nemen.

Beschrijving van de wasdroger

Openen van het deurtje

Eigenschappen

NL

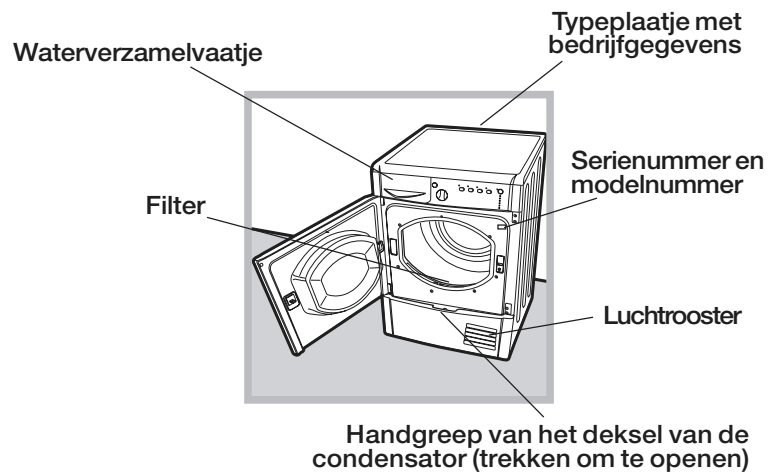
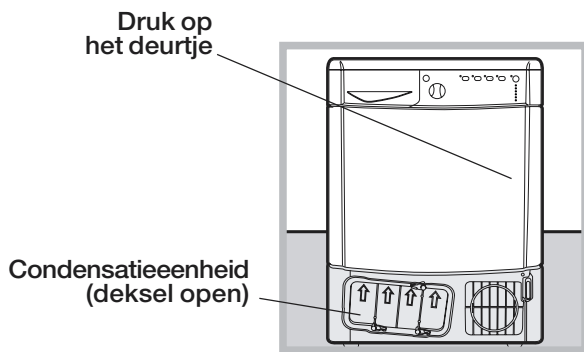

Bedieningspaneel

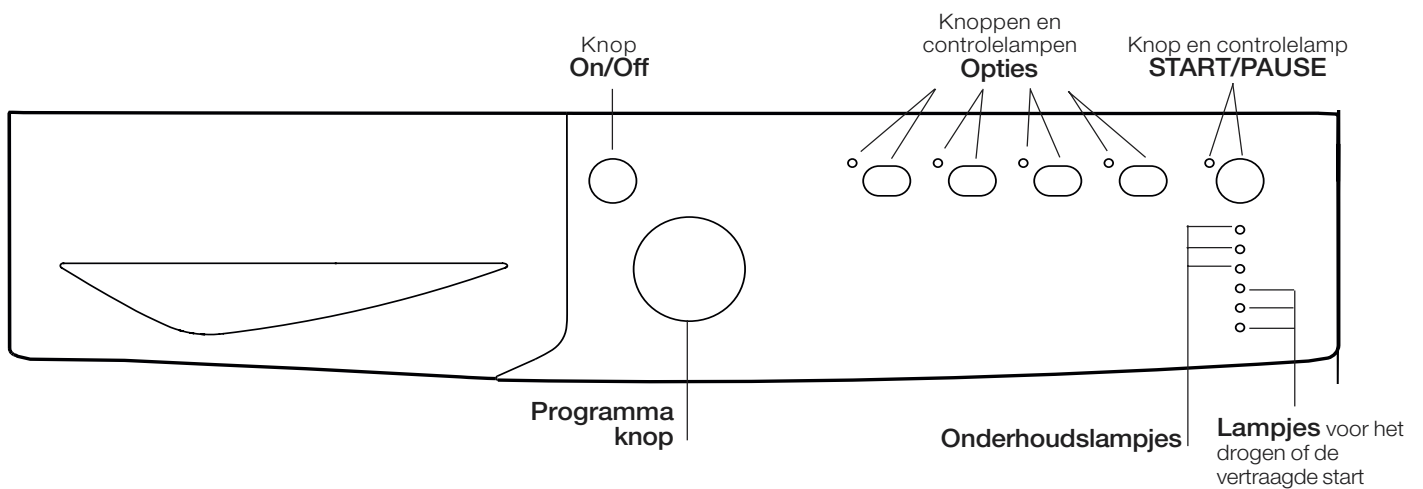

Knop ON/OFF/Reset

Drukt men normaal op de knop, dan zal het apparaat aan of uit gaan. Indien de wasdroger in bedrijf is, dan zal een langere druk van ongeveer 3 seconden het apparaat uitzetten en de huidig cyclus resetten.

Handknop Programma's

Hiermee kan men het programma kiezen: draai aan de knop totdat de indicator op het gewenste programma staat (*Zie Opstarten en programmakeuze*).

Knoppen voor de opties

Maken het mogelijk om de opties te kiezen, die beschikbaar zijn voor het gekozen programma. De betreffende controlelampen gaan aan om aan te geven dat de optie is gekozen (*zie Programma's en opties*).

Knop en controlelamp START/PAUSE

Wanneer de groene controlelamp langzaam knippert, druk dan op de knop om het programma te starten. Wanneer de cyclus is opgestart zal de controlelamp altijd aan blijven. Om het programma in pauze te zetten drukt men opnieuw op de knop; de controlelamp wordt oranje en begint opnieuw te knipperen.

Om het programma opnieuw te starten vanaf het punt waar deze onderbroken werd, moet men opnieuw de knop indrukken (*Zie Opstarten en programmakeuze*).

Controlelampen

Onderhoudslampjes

De controlelampen geven belangrijke informatie. Zie hier wat ze betekenen:

De controlelamp "Vaasje leegmaken"  betekent dat het noodzakelijk is om het waterverzamelvaasje leeg te maken. Indien het vaasje tijdens het programma volraakt, zal de led aangaan. De wasdroger zal automatisch de cyclus met koude lucht starten en de led START/PAUSE zal geel knipperen. Om de cyclus opnieuw te starten vanaf het punt waar deze onderbroken werd, moet men op de knop START/PAUSE indrukken

Om dit te voorkomen is het dus beter om het vaasje altijd, na elk gebruik van de wasdroger te legen (*zie Onderhoud*).

Controlelamp Reiniging filter  voordat men enig programma start moet men zich herinneren dat het van fundamenteel belang is om het filter te reinigen, elke keer dat men de wasdroger wil gebruiken (*zie Onderhoud*).

Controlelamp Reiniging condensator  denk eraan dat het van fundamenteel belang is om regelmatig de condensator te reinigen (*zie Onderhoud*).

Lampjes "Droogfasen"

Het lampje  betekent dat de droogfase aan de gang is.

Het lampje  betekent dat de koelfase aan de gang is.

Het lampje **END** geeft het einde van het programma aan.

Lampjes voor Uitgestelde start

Als de functie "Uitgestelde Start" is geactiveerd

(*zie "Programma's en opties"*) zal, nadat het programma is gestart, het controlelampje dat bij de uitgestelde start hoort gaan knipperen:

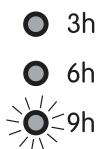

Naar gelang de tijd verloopt wordt de resterende wachttijd getoond, met het knipperen van het betreffende controlelampje:

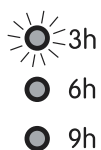

Als de geselecteerde vertraging is verlopen zal het ingestelde programma van start gaan.

Starten en kiezen van het programma

1. Steek de steker van de wasdroger in de contactdoos van de elektrische voeding.
2. Kies het programma op basis van het type was (*zie Was*).
3. Open het deurtje en controleer dat het filter schoon is en in de goede positie zit. Ook moet het waterverzamelvatje leeg zijn in de goede positie zitten (*zie Onderhoud*).
4. Doe de was in de machine en let erop dat er geen kleding tussen het deurtje en de betreffende afdichting blijft zitten. Sluit het deurtje.
5. Druk op de knop ON/OFF om de machine te starten.
6. Draai aan de handknop Programma's totdat de indicator naar het programma wijst, dat overeenkomt met het type weefsel dat men wil drogen, controleer dit op de tabel van de programma's (*zie Programma's en opties*) en de aanwijzingen voor elk type weefsel (*zie Witte was*).
! Opgelet: indien de positie van de handknop van de programma's veranderd is na de knop START/PAUSE ingedrukt te hebben, zal de nieuwe positie het gekozen programma NIET wijzigen. Om het programma te wijzigen drukt men op de knop START/PAUSE om het programma in pauze te zetten. De controlelamp zal met een oranje kleure knipperen. Kies nu het nieuwe programma en de betreffende opties.
Druk op de knop START/PAUSE om het nieuwe programma te starten.
7. Indien noodzakelijk kan men de vertraagde starttijd en de andere opties instellen (*zie Programma's en opties*).
8. Om te starten drukt men op de knop START/PAUSE.
Tijdens het droogprogramma kan men de was controleren en de reeds droge kleren eruit halen terwijl men de rest verder laat drogen. Na het weer sluiten van het deurtje, moet men op START/PAUSE drukken om de machine weer in bedrijf te brengen.
9. Tijdens de laatste minuten van de droogprogramma's zal de laatste fase (KOUDE DROGING) worden opgestart, om de was af te koelen; men moet de machine deze fase altijd laten afmaken.
10. Als het lampje **END** aangaat, is het programma afgelopen. Open het deurtje, haal de was eruit, reinig het filter en steek deze weer erin. Leeg ook het waterverzamelvatje en doe ook deze weer terug op zijn plaats (*zie Onderhoud*).
Indien men de optie "Post antikreukel" gekozen had en de was er niet onmiddellijk uithaalt, dan zal deze af en toe worden rondgedraaid, voor 10 uren of tot men het deurtje opent.
11. Haal de wasdroger van het elektrische net af.

Stand- by modus

Deze droger beschikt, in overeenkomst met de nieuwe normen betreffende de energiebesparing, over een systeem wat het apparaat automatisch na 30 minuten uitschakelt (stand-by) indien men het niet gebruikt. Druk kort op de **ON-OFF** toets en wacht tot de wasautomaat weer aangaat.

Programma's en opties

Tabel van de Programma's

	Programma	Maximale lading (Kg)	Passende opties	Tijdsduur cyclus
Dagelijks				
1	Katoen Extra droog	Max.	Vóór antikreukel - Na antikreukel en Uitgestelde start.	160'
2	Katoen Kast droog	Max.	Vóór antikreukel - Na antikreukel en Uitgestelde start.	145'
3	Katoen Strijk droog	Max.	Vóór antikreukel - Na antikreukel en Uitgestelde start.	108'
4	Syntetisch Kast	3	Vóór antikreukel - Na antikreukel en Uitgestelde start.	65'
5	Syntetisch Strijken	3	Vóór antikreukel - Na antikreukel en Uitgestelde start.	55'
Speciaal				
6	Eco Time	2	Vóór antikreukel - Na antikreukel en Uitgestelde start.	60'
7	Wol	1	-	60'
Sport				
8	Sport Intensive	4	Vóór antikreukel - Na antikreukel en Uitgestelde start.	80'
9	Sport Light	4	Vóór antikreukel - Na antikreukel en Uitgestelde start.	70'
10	Sport Schoenen	2 paar	-	100'
Gedeeltelijk				
	Verfrissing	-	-	20'
Tijden voor de automatische droging				
	30' – 60' – 90' – 120' – 150'	-	Vóór antikreukel - Na antikreukel – Hoge temperatuur en Uitgestelde start.	

Speciale programma's/Sport/Gedeeltelijk

Programma Eco Time *EcoTime*

Dit programma is ideaal voor het veilig drogen van kleine hoeveelheden was in korte tijd, met een optimaal gebruik van de energie. Het programma kan worden gebruikt voor ladingen tot **2 kg**, in ongeveer **60** minuten. Het programma kan langer duren, afhankelijk van de afmetingen en de dichtheid van de lading en de snelheid van de centrifuge, die in de wasmachine werd gebruikt. Er wordt aangeraden om te controleren dat de kledingstukken een symbool  hebben en om deze binnenste buiten te keren voordat men ze droogt.

Wolprogramma

Dit is een speciaal programma voor kledingstukken, die tegen trommeldrogers kunnen en het symbool  dragen. Het programma kan worden gebruikt voor ladingen tot **1 kg** (ongeveer 3 truien). Er wordt aangeraden de kledingstukken binnenste buiten te keren voordat men ze droogt. Dit programma duurt ongeveer **60** minuten maar kan langer duren, afhankelijk van de afmetingen en de dichtheid van de lading en de snelheid van de centrifuge, die in de wasmachine werd gebruikt. De met dit programma gedroogde kledingstukken kunnen normaal gesproken meteen worden aangetrokken, maar enkele zwaardere kledingstukken hebben mogelijk enigszins vochtige randen. Laat deze op natuurlijke manier verder drogen, als men ze terug in de wasdroger doet, kan men ze beschadigen.

! In tegenstelling tot andere materialen zal wol na het krimpen niet meer terugkeren naar de oorspronkelijke afmetingen.

! Dit programma is niet geschikt voor acryl.

Programma Sport Intensive

Dit is een programma voor het veilig drogen van kleding zoals bijvoorbeeld gymnastiekpakken en kousen met het symbool . Ideaal voor kledingstukken, die een complete droging nodig hebben. Het programma kan worden gebruikt voor ladingen tot **4 kg** in ongeveer **80 minuten**, minuten maar kan langer duren, afhankelijk van de afmetingen en de dichtheid van de lading en de snelheid van de centrifuge, die in de wasmachine werd gebruikt. We raden aan om de kledingstukken binnenste buiten te keren voordat men ze begint te drogen.

Programma Sport Light

Dit is een programma voor het veilig drogen van kleding zoals bijvoorbeeld gymnastiekpakken en kousen met het symbool . Ideaal voor kledingstukken, die geen complete droging nodig hebben, of die daarna gestreken moeten worden. Het programma kan worden gebruikt voor ladingen tot **4 kg** in ongeveer **70 minuten**, minuten maar kan langer duren, afhankelijk van de afmetingen en de dichtheid van de lading en de snelheid van de centrifuge, die in de wasmachine werd gebruikt. We raden aan om de kledingstukken binnenste buiten te keren voordat men ze begint te drogen.

Programma Sport Shoes

Met dit programma kan men een paar sportschoenen drogen met een maat in het bereik **37-46**. De schoenen moeten zijn gewassen en gecentrifugeerd met een minimale snelheid van **400 omwentelingen/min**.

Men moet het speciale bijgeleverde rek voor schoenen gebruiken. Indien men de schoenen gewoon in de trommel legt zal de wasdroger worden beschadigd. Verwijder het filter aan de voorkant van de wasdroger en zet er het rek in.

Doe de veters in de schoenen en leg deze met de punten naar onder en de zolen aan de voorkant.

De droogtijd is afhankelijk van de vorm en het type schoen. Indien de schoenen niet helemaal droog zijn na het programma, laat het dan nogmaals draaien.

! Droog geen schoenen met gel erin of voorzien van knipperlichten. Droog alleen schoenen van syntetisch materiaal of zeildoek. Na afloop van het programma moet men het schoenenrek weer verwijderen en het filter weer erin zetten.

Verfrissing

Kort programma, geschikt voor het verfrissen van weefsels en kledingstukken met verse lucht. Het duurt ongeveer **20 minuten**.

! Dit is geen droogprogramma en moet dus niet worden gebruikt met natte kleren.

Programma voor Droging met tijdsfunctie (30' - 60' - 90' - 120' - 150')

Indien men over de droogtijd wil beslissen, kan met dit programma gebruiken in plaats van de automatische programma's. Het is ideaal voor het op lage temperatuur drogen van vochtige was of van kleine ladingen.

Het in te stellen programma voor de Droging met tijdsfunctie is afhankelijk van de lading of van het te drogen weefsel (zie tabel).

De laatste 10 minuten van het programma zijn voor de koude cyclus.

! Voor grote ladingen moet men de optie Hoge Temperatuur kiezen, indien beschikbaar.

Weefsels	Lading				
	1 kg	2 kg	3 kg	4 - 5 kg	6 - 7,5 kg
Katoen – Hoge temperatuur	30 of 60 minuten	30 of 60 minuten	60 of 90 minuten	60 of 90 minuten	120 of 150 minuten
Syntetisch – Lage temperatuur	30 of 60 minuten	30 of 60 minuten	60 of 90 minuten	-	-
Acryl – Lage temperatuur	30 of 60 minuten	60 of 90 minuten	-	-	-

Opties

Met de opties kan men het gekozen programma aanpassen aan de eigen wensen.

Uitgestelde start

Het starten van bepaalde programma's (zie *Programma's en opties*) kan worden vertraagd tot **9** uur. Druk meerdere malen op de knop totdat men de gewenste vertraging heeft bereikt. Voordat men een vertraagde start in gaat stellen, moet men controleren dat het waterverzamelvatje leeg en het filter schoon is.

Na antikreukel

Wanneer men dit kiest, zullen de kleren na het drogen (ook na het koel drogen) af en toe rond worden gedraaid om het vormen van kreukels tegen te gaan. Dit is nuttig als er niemand is die de kleren meteen na het programma eruit kan halen. Tijdens deze fase is de controlelamp aan.

Vóór antikreukel

Wanneer de vertraagde start samen met deze optie wordt gekozen, zullen de kleren tijdens de wachttijd af en toe worden gedraaid, om het vormen van kreukels tegen te gaan.

Hoge temperatuur

Indien een Droging met tijdsfunctie wordt geactiveerd en men deze knop indrukt, zal een hoge temperatuur worden gebruikt en de betreffende controlelamp aan gaan. De normale instelling voor een Droging met tijdsfunctie is de lage temperatuur.

! Niet alle opties zijn beschikbaar voor alle programma's (zie *Programma's en opties*).

Openen van het deurtje

Opent men tijdens een programma het deurtje (of men drukt op de knop START/PAUSE) dan zal de droger tot stilstand komen en:

- het lampje START/PAUSE met oranje kleur knipperen.
 - La spia AVVIO/PAUSA lampeggia di colore arancione.
 - Tijdens het Uitgestelde starten zal de timer door blijven tellen. Men moet op de knop START/PAUSE drukken om het vertraagde programma weer opnieuw te laten beginnen. Een van de lampjes van de "Vertraagde start" knippert om de huidige instelling van de vertraging aan te geven.
 - Men moet op de knop START/PAUSE drukken om het programma weer opnieuw te laten beginnen. De controlelampen voor de voortgang geven de huidige fase aan terwijl de controlelamp START/PAUSE ophoudt met knipperen en groen wordt.
 - Tijdens de antikreukel-fase na het drogen zal het programma eindigen. Drukt men op de knop START/PAUSE, dan zal een nieuw programma vanaf het begin worden gestart.
 - Draait men aan de handknop van de programma's, dan zal men een nieuw programma kiezen en de controlelamp START/PAUSE met groene kleur knipperen. Men kan deze procedure gebruiken voor het kiezen van het programma Koud drogen, om de kledingstukken af te koelen als men vindt dat ze droog genoeg zijn.
- Druk op de knop START/PAUSE om het nieuwe programma te starten.

Opmerking: Indien de stroom uitvalt moet men de voedingsschakelaar uitzetten of de stekker eruit trekken; wanneer de spanning weer terugkomt drukt men op de knop START/PAUSE en zal het programma weer verder gaan.

Sorteren van de was

- Controleer de symbolen op de etiketten van alle kledingstukken om te zien of ze met de trommel gedroogd mogen worden.
- Sorteert de was afhankelijk van het type weefsel.
- Haal alles uit de zakken en controleer de knopen.
- Sluit ritsen en haakjes, en maak riemen en lussen vast zonder ze aan te trekken.
- Wring de kledingstukken uit om zoveel mogelijk water eruit te verwijderen.

! Vul de droger niet met drijfnatte kledingstukken.

Maximale afmetingen van de lading

Laadt de droogtrommel niet meer dan is toegestaan. De volgende waarden hebben betrekking op het gewicht van de droge kledingstukken:

Natuurlijke weefsels: maximaal **7,5 kg**

Synthetische weefsels: maximaal **3 kg**

! Om een daling van de prestaties te vermijden moet men niet teveel in de wasdroger stoppen.

Typische lading

Opmerking: 1 kg = 1000 g

Kledingsstukken		
Hemd	Katoen	150 g
	Overig	100 g
Jas	Katoen	500 g
	Overig	350 g
Jeans		700 g
10 luiers		1.000 g
Hemd	Katoen	300 g
	Overig	200 g
T-shirt		125 g

Witte huishoudelijke was		
Tweepersoons dekbed	Katoen	1.500 g
	Overig	1.000 g
Groot tafelkleed		700 g
Klein tafelkleed		250 g
Theedoekje		100 g
Badhandoek		700 g
Handdoek		350 g
Tweepersoons laken		500 g
Eenpersoons laken		350 g

Indien men kledingstukken met synthetische weefsel mengt met katoenen kleding, dan is deze laatste mogelijk nog vochtig aan het einde van de droogcyclus. In dit geval hoeft men alleen nog een korte extra droogcyclus uit te voeren. Opmerking: terwijl men de droogtijd instelt moet men bedenken dat de laatste 10 minuten van de programma's alleen met koude lucht gewerkt wordt, waarbij er niet veel water uit de kledingstukken verdwijnt.

Wasetiketten

Controleer de wasetiketten, vooral als de kledingstukken voor het eerst in de wasdroger worden gedaan. Hieronder worden de meest voorkomende symbolen gegeven:

- Mag in de wasdroger.
- Kan niet in de wasdroger worden gedroogd
- Drogen bij hoge temperatuur.
- Drogen bij lage temperatuur.

Kledingstukken niet geschikt voor drogen in trommel:

- Kledingstukken met delen van rubber of dergelijke materialen, of afwerkingen in plastic (kussens of windjacks van PVC) en enig ander type ontvlambare voorwerpen, of voorwerpen met ontvlambare bestanddelen (handdoeken met haarlak erin).
- Glasvezels (enkele typen gordijnen).
- Kledingstukken die van te voren chemisch zijn gereinigd.
- Kledingstukken met de code ITLC ("Bijzondere kledingsstukken") , die gereinigd kunnen worden met speciale huishoudelijke producten voor de schoonmaak. Volg zorgvuldig de aanwijzingen.
- Was met grote afmetingen (dekbedden, slaapzakken, kussens, grote beddespreien, enz), die tijdens het drogen meer ruimte innemen en daardoor de circulatie van lucht in de wasdroger verhinderen.

Bijzondere kledingsstukken

Dekens en beddespreien: acryl (Acilian, Courtelle, Orion, Dralon) moet bijzonder zorgvuldig en bij lage temperatuur worden gedroogd. Stel geen lange droogtijden in.

Kledingsstukken met vouwen: lees de droogaanwijzingen die door de fabrikant worden gegeven.

Kledingsstukken met stijfsel: niet samen met kledingsstukken zonder stijfsel drogen. Verwijder het grootste gedeelte van de stijfseeloplossing, voordat men de kledingsstukken in de wasdroger doet. Droog niet te lang: het stijfsel wordt poeder en de kledingsstukken worden dus weer flexibel.

Droogtijden

De tijden zijn bij benadering aangegeven en kunnen variëren afhankelijk van:

- Hoeveelheid water in de was na de centrifuge: handdoeken en delicate was bevat nog veel water.
- Weefsels: kledingsstukken met hetzelfde weefsel maar met andere weefpatronen en dikte kan een andere droogtijd hebben.
- Hoeveelheid was: afzonderlijke kledingsstukken en kleine ladingen kunnen meer droogtijd nodig hebben.

- Droogte: als de kledingsstukken nog gestreken moeten worden kunnen ze eerder uit de machine worden gehaald, als ze nog wat vochtig zijn. De kledingsstukken die helemaal droog moeten zijn kunnen daarentegen langer in de machine blijven.
- Ingestelde temperatuur
- Temperatuur van de kamer: hoe lager de temperatuur van de kamer is waarin de wasdroger staat, hoe langer men op droge kleding moet wachten.
- Volume: enkele omvangrijke kledingsstukken hebben veel aandacht nodig bij het droogproces. We raden aan om deze uit de machine te halen, te schudden en opnieuw in de droger te stoppen: doe dit herhaaldelijk tijdens de droogcyclus.

! Droog de kledingsstukken niet te veel.

Alle weefsels hebben een natuurlijke vochtigheid, die ervoor dient om de zachtheid en de luchtigheid ervan te handhaven.

De gegeven tijden hebben betrekking op de automatische programma's. De gewichten hebben betrekking op droge kledingsstukken.

Tijden voor de automatische droging

Katoen						
Hoge temperatuur						
Droogtijden na wasbeurten met 800-1000 omwentelingen per minuut						
		Halve lading			Volle lading	
1 kg	2 kg	3 kg	4 kg	5 kg	6 kg	7 - 7,5 kg
30 - 40 minuten	40 - 55 minuten	55 - 70 minuten	70 - 80 minuten	80 - 90 minuten	95 - 120 minuten	120 - 160 minuten
Syntetisch						
Lage temperatuur						
Droogtijden na wasbeurten met lagere snelheden						
	Halve lading			Volle lading		
1 kg	2 kg		3 kg			
40 - 50 minuten	50 - 70 minuten		70 - 90 minuten			
Acryl						
Lage temperatuur						
Droogtijden na wasbeurten met lagere snelheden						
Halve lading			Volle lading			
1 kg			2 kg			
40 - 60 minuten			55 - 75 minuten			

! Dit apparaat werd ontworpen en gerealiseerd volgens de internationale normen voor de veiligheid. Deze waarschuwingen worden gegeven voor uw veiligheid en moeten dus zorgvuldig worden opgevolgd.

Algemene veiligheid

- Het laatste deel van een droogcyclus wordt uitgevoerd zonder warmte (afkoelcyclus), om te zorgen dat de lading op een temperatuur blijft waarop ze niet beschadigd wordt.
- Deze wasdroger mag niet worden gebruikt door personen (inbegrepen kinderen) met beperkte fysieke, gevoels- of mentale capaciteit, of zonder ervaring of kennis, behalve als ze onder toezicht staan of aanwijzingen ontvangen over het gebruik van het toestel van personen, die verantwoordelijk zijn voor hun veiligheid.
- Deze wasdroger werd ontworpen voor huishoudelijk, niet professioneel gebruik.
- Raak het toestel niet aan als men op blote voeten loopt, of als handen of voeten nat zijn.
- Haal het toestel van het net af door aan de stekker te trekken, niet aan het snoer.
- Laat kinderen niet in de buurt komen als het toestel werkt. Na het gebruik moet men de wasdroger uitzetten en van het voedingsnet afschakelen. Houd het deurtje gesloten om te voorkomen dat kinderen met de wasdroger kunnen spelen.
- Kinderen moeten in de gaten worden gehouden om te controleren dat ze niet met de wasdroger spelen.
- Het toestel moet op de juiste manier worden geïnstalleerd en voldoende ventilatie hebben. De luchtinlaat aan de voorkant van de wasdroger en de uitlaat aan de achterkant mogen nooit worden belemmerd (zie *Installatie*).
- Gebruik nooit de wasdroger op hoogpolig tapijt, als de haren tot aan de luchtgang onderaan de wasdroger kunnen komen.
- Controleer dat er niets meer in de wasdroger zit voordat men er nieuwe wasgoed in stopt.
-  De achterkant van de wasdroger kan erg warm worden: raak hem hier dus nooit aan als de machine werkt.
- Gebruik de wasdroger niet als het filter, het waterverzamelvatje of de condensator niet op de juiste manier op hun plaats zitten (zie *Onderhoud*).
- Gebruik geen vloeibare wasverzachter in de wasdroger, maar doe dit in de wasmachine, tijdens de laatste spoelbeurt.
- Doe niet te veel in de wasdroger (zie *Was voor de maximale afmetingen van de lading*).
- Doe er geen drijfmatte kleding in.
- Doe alleen kleding in de wasdroger, die gewassen is met water en zeep, gespoeld en daarna gecentrifugeerd. Het drogen van kleding die NIET met water is gewassen kan leiden tot brandgevaar.
- Volg altijd zorgvuldig de aanwijzingen op de wasetiketten van de kleding (zie *Was*).
- Doe er geen kleding in, die behandeld is met chemische producten.
- Droog nooit kleding met ontvlambare stoffen erin (keukenolie, aceton, alcohol, petroleum, kerosine, vlekkenmiddelen, tremantine, wassoorten, wasoplossers en haartak), behalve als ze gewassen zijn met warm water en een extra hoeveelheid wasmiddel.
- Droog geen rubber, voorwerpen of kleding met rubber lagen, kussens met kapok, schuim, rubber, plastic, douchemapjes, waterbestendige weefsels, onderbroeken voor om de luiers heen, polyethyleen en papier.

- Verwijder alles uit de zakken van de kleding, vooral aanstekers (deze kunnen ontploffen).
- Doe er geen zeer grote en omvangrijke was in.
- Droog acryl niet bij hoge temperatuur.
- Laat elke programma met de betreffende koude fase eindigen.
- Zet de wasdroger niet uit wanneer er nog warme kleding in zit.
- Reinig het filter na elke gebruik (zie *Onderhoud*).
- Leeg het waterverzamelvatje na elk gebruik (zie *Onderhoud*).
- Reinig regelmatig de condensatieeenheid (zie *Onderhoud*).
- Voorkom dat het stof zich teveel rondom de wasdroger verzamelt.
- Ga niet op het bovenpaneel van de wasdroger staan, anders kan deze beschadigd worden.
- Volg altijd de normen op en let op de elektrische eigenschappen (zie *Installatie*).
- Schaf altijd originele reserveonderdelen en toebehoren aan (zie *Service*).

! OPGELET: stop nooit de wasdroger voordat de droogcyclus is afgelopen, behalve als alle kleding snel eruit wordt gehaald en wordt opgehangen zodat deze kan afkoelen.

Informatie voor hergebruik en ontzorging

In ons voortdurend streven naar een beter milieu behouden we ons het recht voor om gebruikte componenten van goede kwaliteit opnieuw te gebruiken, zodat de kosten voor de Client en de verspilling van grondstoffen beperkt kunnen worden.

- Ontzorging van verpakkingsmaterialen: volg de plaatselijke normen en probeer de verpakkingsmaterialen te recyclen.
- Om het risico van ongelukken met kinderen te verlagen, moet men het deurtje en de stekker verwijderen en dan het voedingsnet zo dicht mogelijk bij het toestel eraf knippen. Houd deze onderdelen apart, zodat men kan garanderen dat het toestel niet kan worden aangesloten op de spanning.

Ontzorging van oude huishoudelijk apparaten



De Europese Richtlijn 2002/96/CE voor de afval van elektrische en elektronische apparaten (RAEE), schrijft voor dat huishoudelijk apparaten niet samen met normaal vast huishoudelijk afval mag worden afgevoerd. De afgedankte apparatuur moet afzonderlijk worden verzameld om de hoeveelheid hergebruikte materialen te verhogen en potentiële schade aan gezondheid en milieu te voorkomen. Het symbool met de doorgestreepte vuilnismand op alle producten moet aan de plicht tot gescheiden afvalbehandeling herinneren. Voor meer informatie betreffende de juiste afvalbehandeling van huishoudelijke apparatuur kan men zich wenden tot de overheden of de dealers van deze apparatuur.

Energiebesparing en milieurespect

- Voordat men de kleding droogt moet men ze wringen om zoveel mogelijk water te verwijderen (als de was uit een wasmachine komt moet men de centrifuge daarvan gebruiken). Op deze manier bespaart men droogenergie.
- Een volle droogtrommel bespaart energie: afzonderlijke kledingsstukken en kleine ladingen hebben meer droogtijd nodig.
- Reinig het filter na elke cyclus, hiermee bespaart men energie (zie *Onderhoud*).

Zorg en onderhoud

NL

Onderbreking van de elektrische voeding

! Maak de wasdroger los van het net als deze niet werkt of als men bezig is met de reiniging of het onderhoud.

Reiniging van het filter na elke cyclus

Het filter is van fundamentele betekenis bij het drogen: het dient voor het verzamelen van de stof, dat zich vormt tijdens het drogen.

Na afloop van de droging moet men het filter dus reinigen door het onder stromend water af te spoelen, of met een stofzuiger. Een vol filter belemmert de luchtstroming in de wasdroger met ernstige gevolgen voor: de droogtijd en het energieverbruik. Ook kan de wasdroger schade oplopen. Het filter bevindt zich vóór de afdichting van de wasdroger (zie afbeelding).

Verwijdering van het filter:

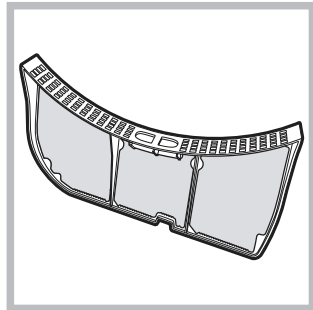

1. Trek het filter aan de plastic handgreep omhoog (zie afbeelding).
2. Reinig het filter en zet het op de juiste manier weer terug. Controleer dat het filter helemaal erin zit: het moet opgelijnd zijn met de afdichting van de wasdroger.

! Gebruik de wasdroger niet zonder eerst het filter op zijn

plaats te hebben terug gezet.

Controle van het mandje na elke cyclus

Draai met de hand de trommel rond om te controleren of er nog (kleine) stukken inzitten, zoals zakdoeken.

Reiniging van de trommel

! Voor de reiniging van de trommel mag men geen schuurmiddelen, staalwol of schoonmaakmiddelen voor inox gebruiken.

Anders kan er zich een gekleurd laagje op de trommel vormen, dit kan komen door een reactie tussen water en/of reinigingsmiddelen, zoals wasverzachter. Dit gekleurde laagje heeft geen enkele invloed op de prestaties van de wasdroger.

Legen van het watervat na elke cyclus

Haal het waterververzamelaar uit de wasdroger en leeg het in een wasbak of iets dergelijks, daarna moet men het weer op de juiste manier terugzetten.

Controleer altijd dit vaatje en leeg het voordat men een nieuw droogprogramma opstart.

Reiniging van de condensatie-eenheid

- Verwijder regelmatig (elke maand) de condensatie-eenheid en reinig eventuele stof van de platen door de achterkant van de condensator onder een kraan met koud water af te spoelen.

Verwijderen van de condensator:

1. Haal de wasdroger van het elektrische net af en open het deurtje.
2. Open het deksel van de condensator (zie afbeelding), maak de drie hendels los door ze 90° tegen de klok in te draaien, daarna de condensator aan de handgreep eruit trekken.
3. Reinig het oppervlak van de afdichtingen en zet de eenheid met de pijlen naar boven, controleer dat de hendeltjes weer goed zijn vastgemaakt.

Reiniging van de wasdroger

- De externe metalen, rubber en plastic delen kunnen met een vochtige doek worden schoongemaakt.
- Elke 6 maanden moet men met een stofzuiger het luchtinlaatrooster aan de voorkant en de luchtuitlaten aan de achterkant van de wasdroger schoonmaken om stof te verwijderen. Bovendien moet men met een stofzuiger de stof aan de voorkant van de condensator en het filter verwijderen.

! Gebruik geen oplosmiddelen of schuurmiddelen

! De wasdroger heeft kogellagers, die geen smering nodig hebben.

! Laat de wasdroger regelmatig controleren door bevoegd technisch personeel, zodat de veiligheid van de elektrische en mechanische onderdelen kan worden gegarandeerd (zie Service).

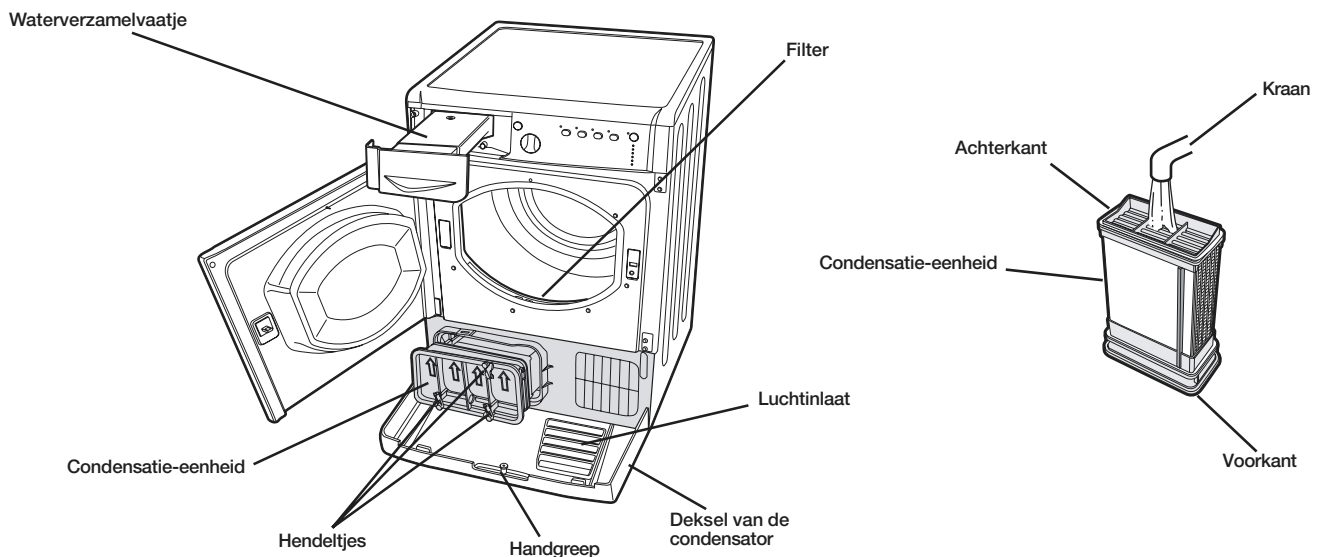

In het geval dat men de indruk heeft dat de wasdroger niet goed werkt, moet men, voordat men naar het servicecentrum belt, (zie *Service*) zorgvuldig de volgende hints raadplegen voor het zelf oplossen van problemen.

Probleem:

Waarschijnlijke oorzaken / oplossingen:

De wasdroger start niet.

- De steker zit niet goed in de contactdoos en maakt geen contact.
- De spanning is uitgevallen.
- De zekering is doorgebrand. Probeer een ander toestel op dezelfde contactdoos aan te sluiten.
- Indien men een verlengsnoer gebruikt kan men proberen om de wasdroger meteen in de contactdoos te steken.
- Het deurtje zit niet goed dicht
- Het programma is niet op de juiste manier ingesteld (zie *Hoe men de was droogt*).
- Niet goed gedrukt op de knop START/PAUSE (zie *Hoe men de was droogt*).

De droogcyclus start niet.

- Men heeft een vertraging ingesteld (zie *Programma's en opties*).
- Men heeft gedrukt op START/PAUSE; vóór de start van de wasdroger is er een korte vertraging. Wacht tot het drogen begint, druk niet opnieuw op START/PAUSE: anders gaat de wasdroger in pauze en zal niet beginnen met drogen.

Er zijn lange droogtijden.

- Het filter werd niet schoon gemaakt (zie *Onderhoud*).
- Is het vaatje met water leeg? Het lampje "Vaatje leegmaken" knippert (zie *Onderhoud*).
- De condensator moet schoon worden gemaakt (zie *Onderhoud*).
- De ingestelde temperatuur is niet geschikt voor het type te drogen weefsel (zie *Programma's en opties*).
- Men heeft niet de juiste droogtijd gekozen voor deze was (zie *Was*).
- De luchtinlaat of de luchtuitlaten achter zijn verstopt (zie *Installatie en Onderhoud*).
- De kleding is te nat (zie *Was*).
- Er zit teveel was in de wasdroger (zie *Was*).

Het lampje "Vaatje leegmaken" knippert, terwijl de wasdroger sinds kort aan het werk is.

- Waarschijnlijk heeft men het waterverzamelvatje niet geleegd aan het begin van het programma. Wacht niet op het signaal voor het legen van het vaatje maar controleer altijd zelf dit vaatje en leeg het voordat men een nieuw droogprogramma opstart (zie *Beschrijving van de wasdroger*).

Het lampje "Vaatje leegmaken" brandt maar het vaatje is niet vol.

- Dit is normaal: het lampje "Vaatje leegmaken" knippert wanneer het vol is. Indien het lampje aan is maar niet knippert dan herinnert het alleen om het vaatje te legen (zie *Beschrijving van de wasdroger*).

Het programma stopt maar de kledingstukken zijn vochtiger dan verwacht.

- ! Vanwege de veiligheid hebben de droogprogramma's een maximale tijdsduur van 4 uur.. Indien een automatisch programma niet de gevraagde vochtigheid detecteert binnen deze tijd, zal het toch ermee ophouden. Controleer de boven aangegeven punten en herhaal het programma; als de kleding toch nog vochtig is neem dan contact op met het servicecentrum (zie *Service*).

De lampjes van de "opties" en het lampje voor "start/pauze" knipperen en een van de onderhoudslampjes of van de "droogfasen" zullen continu gaan branden.

- Men moet het apparaat uitzetten en de steker eruit trekken. Reinig dan het filter en de condensator (zie *Zorg en Onderhoud*). Daarna steekt men de steker er weer in zet het apparaat aan en start een ander programma. Indien de storing blijft, moet men de Servicedienst bellen.

De wasdroger maakt lawaai tijdens de eerste minuten.

- Het komt vooral voor als de droger voor een bepaalde tijd niet is gebruikt. Indien het lawaai tijdens het drogen niet vermindert, moet men contact opnemen met het servicecentrum.



Voordat men het servicecentrum belt:

- Volg de leidraad voor het oplossen van de problemen om te kijken of men het zelf kan oplossen (*zie Problemen en oplossingen*).
- Anders moet men de wasdroger uitzetten en het dichtstbijzijnde servicecentrum bellen.

Gegevens, die men moet melden aan het servicecentrum:

- Naam, adres, en postcode;
 - telefoonnummer;
 - het type defect;
 - de datum van de aanschaf;
 - het model van het apparaat (Mod.);
 - het serienummer (S/N) van de wasdroger.
- Deze informatie vindt men op het gegevensetiket achter het kijkglas.

Vergelijkende programma's

- Programma's aangeraden voor de vergelijkende test van EN61121.

Programma (EN61121)	Te kiezen programma	Afmeting lading
Droging van katoen	Katoen Kast	7.5 kg
Katoen drogen strijken	Katoen Strijken	7.5 kg
Gemakkelijk de onderhouden weefsels	Syntetisch Kast	3 kg

! Opmerking: dit is niet een complete lijst van de programmaopties (*zie Starten en programma's*).



Dit toestel is in overeenstemming met de volgende CEE richtlijnen:

- 2006/95/CEE (Bepalingen voor laagspanning);
- 89/336/CEE, 92/31/CEE, 93/68/CEE (Electromagnetische compatibiliteit).