

FR

Français, 1

GB

English, 13

NL

Nederland, 25

KN3T62SA/NL
KN3T65SA/NL

FR

Sommaire

Installation, 2-5

Positionnement et nivellement
Raccordement électrique
Raccordement gaz
Adaptation aux différents types de gaz
Caractéristiques techniques
Tableau Caractéristiques des brûleurs et des injecteurs

Description de l'appareil, 6

Vue d'ensemble
Tableau de bord

Mise en marche et utilisation, 7-10

Utilisation du plan de cuisson
Mise en marche du four
Programmes de cuisson
Conseils pratiques pour l'utilisation des plaques électriques
Conseils de cuisson
Tableau de cuisson au four

Précautions et conseils, 11

Sécurité générale
Mise au rebut
Economies et respect de l'environnement

Nettoyage et entretien, 12

Mise hors tension
Nettoyage de l'appareil
Remplacement de l'ampoule d'éclairage du four
Entretien robinets gaz
Assistance

Installation

FR

! Conservez ce mode d'emploi pour pouvoir le consulter à tout moment. En cas de vente, de cession ou de déménagement, veillez à ce qu'il suive l'appareil.

! Lisez attentivement les instructions : elles contiennent des conseils importants sur l'installation, l'utilisation et la sécurité de votre appareil.

! L'installation de l'appareil doit être effectuée par un professionnel du secteur conformément aux instructions du fabricant.

! N'importe quelle opération de réglage, d'entretien, etc., doit être effectuée après avoir débranché la prise de la cuisinière.

Conditions réglementaires d'installation

Le raccordement gaz devra être fait par un professionnel qualifié qui assurera la bonne alimentation en gaz et le meilleur réglage de la combustion des brûleurs. Ces opérations d'installation, quoique simples, sont délicates et primordiales pour que votre cuisinière vous rende le meilleur service. L'installation doit être effectuée conformément aux textes réglementaires et règles de l'art en vigueur, notamment :

- Arrêté du 2 août 1977. Règles techniques et de sécurité applicables aux installations de gaz combustibles et d'hydro-carbures liquéfiés situées à l'intérieur des bâtiments d'habitation et de leur dépendances.
- Norme DTU P45-204. Installations de gaz (anciennement DTU n° 61-1-installations de gaz - Avril 1982 + additif n°1 Juillet 1984).
- Règlement sanitaire départemental.

Aération des locaux

L'appareil doit être installé dans des locaux qui sont aérés en permanence, selon les prescriptions des Normes en vigueur dans le pays d'installation. Il est indispensable que la pièce où l'appareil est installé dispose d'une quantité d'air égale à la quantité d'air comburant nécessaire à une bonne combustion du gaz (le flux d'air doit être d'au moins 3 m³/h par kW de puissance installée).

Les prises d'air, protégées par des grilles, doivent disposer d'un conduit d'au moins 2 cm² de section utile et dans une position qui leur évite tout risque d'être bouchées accidentellement, même partiellement (voir figure A).

Ces ouvertures doivent être agrandies de 100% (surface minimale 2 cm²) en cas d'appareils dépourvus du dispositif de sécurité de flamme et quand l'afflux de l'air provient de manière indirecte de

pièces voisines (voir figure B) – à condition qu'il ne s'agisse pas de parties communes du bâtiment, de chambres à coucher ou de locaux à risque d'incendie – équipées d'un conduit d'aération avec l'extérieur comme décrit plus haut.

Local adjacent

Local à ventiler

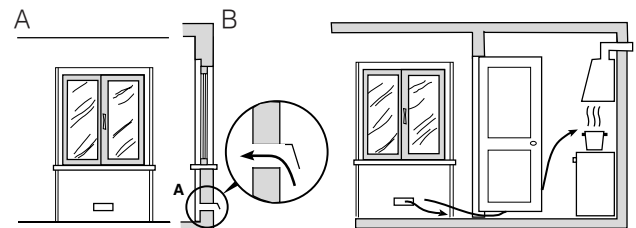

Ouverture de ventilation pour l'air comburant

Agrandissement de la fissure entre la porte et le sol

! Après une utilisation prolongée de l'appareil, il est conseillé d'ouvrir une fenêtre ou d'augmenter la vitesse de ventilateurs éventuels.

Evacuation des fumées de combustion

La pièce doit prévoir un système d'évacuation vers l'extérieur des fumées de combustion réalisé au moyen d'une hotte reliée à une cheminée à tirage naturel ou par ventilateur électrique qui entre automatiquement en fonction dès qu'on allume l'appareil (voir figures).

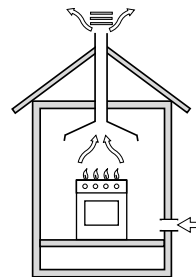

Evacuation directement à l'extérieur

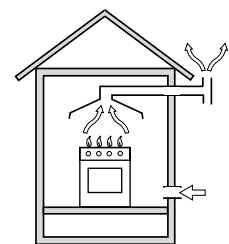

Evacuation par cheminée ou conduit de fumée ramifié (réservé aux appareils de cuisson)

! Les gaz de pétrole liquéfiés, plus lourds que l'air, se déposent et stagnent dans le bas. Les locaux qui contiennent des bouteilles de G.P.L doivent donc prévoir des ouvertures vers l'extérieur afin de permettre l'évacuation du gaz par le bas en cas de fuites accidentelles. Ne pas installer ou entreposer de bouteilles de GPL, vides ou partiellement pleines, dans des locaux qui se trouvent en sous-sol (caves etc.). Ne gardez dans la pièce que la bouteille que vous êtes en train d'utiliser, loin de sources de chaleur (fours, feux de bois, poêles etc.) qui pourraient amener sa température à plus de 50°C.

Positionnement et nivellement

! L'appareil peut être installé à côté de meubles dont la hauteur ne dépasse pas celle du plan de cuisson.

! Assurez-vous que le mur en contact avec la paroi arrière de l'appareil est réalisée en matériel ignifuge résistant à la chaleur (T 90°C).

Pour une installation correcte :

- installez cet appareil dans une cuisine, une salle à manger ou un studio (jamais dans une salle de bains);
- si le plan de cuisson de la cuisinière dépasse le plan de travail des meubles, ces derniers doivent être placés à au moins 200 mm de l'appareil;

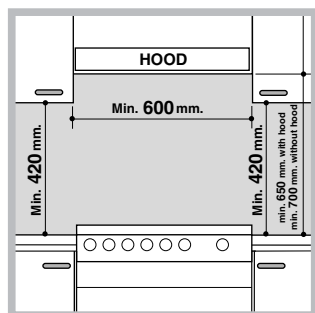

- si la cuisinière est installée sous un élément suspendu, il faut que ce dernier soit placé à au moins 420mm de distance du plan. Il faut prévoir une distance de 700mm si les éléments suspendus sont inflammables (voir figure);

- ne placez pas de rideaux derrière la cuisinière ou sur ses côtés à moins de 200 mm de distance;
- pour l'installation de hottes, conformez-vous aux instructions de leur notice d'emploi.

Nivellement

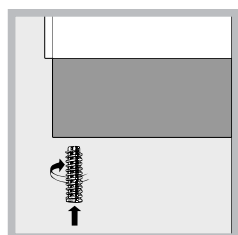

Pour mettre l'appareil bien à plat, vissez les pieds de réglage fournis aux emplacements prévus aux coins à la base de la cuisinière (voir figure).

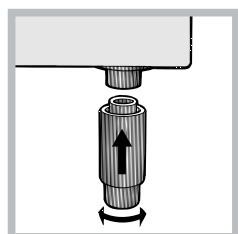

Montage des pieds* par encastrement sous la base.

Raccordement électrique

Montez sur le câble une prise normalisée pour la charge indiquée sur l'étiquette des caractéristiques (voir tableau des caractéristiques techniques).

En cas de raccordement direct au réseau, il faut

intercaler entre l'appareil et le réseau un interrupteur à coupure omnipolaire ayant au moins 3 mm d'écartement entre les contacts, dimensionné à la charge et conforme aux normes NFC 15-100 (le fil de terre ne doit pas être interrompu par l'interrupteur). Le câble d'alimentation ne doit atteindre, en aucun point, des températures dépassant de 50°C la température ambiante.

Avant de procéder au branchement, assurez-vous que :

- la prise est bien munie d'une terre conforme à la loi;
- la prise est bien apte à supporter la puissance maximale de l'appareil, indiquée sur la plaquette signalétique;
- la tension d'alimentation est bien comprise entre les valeurs indiquées sur la plaquette signalétique;
- la prise est bien compatible avec la fiche de l'appareil. Si ce n'est pas le cas, remplacez la prise ou la fiche, n'utilisez ni rallonges ni prises multiples.

! Après installation de l'appareil, le câble électrique et la prise de courant doivent être facilement accessibles

! Le câble ne doit être ni plié ni excessivement écrasé.

! Le câble doit être contrôlé périodiquement et ne peut être remplacé que par un technicien agréé.

! Nous déclinons toute responsabilité en cas de non respect des normes énumérées ci-dessus.

Raccordement gaz

Pour raccorder l'appareil au réseau de distribution du gaz ou à la bouteille de gaz utilisez un tuyau flexible en caoutchouc ou en acier, conformément à la réglementation en vigueur. Assurez-vous auparavant que l'appareil est bien réglé pour le type de gaz d'alimentation utilisé (voir étiquette sur le couvercle : autrement voir ci-dessous). Si l'alimentation s'effectue avec du gaz liquide en bouteille, utilisez des régulateurs de pression conformes à la réglementation en vigueur dans le pays. Pour simplifier le raccordement, l'alimentation du gaz est orientable latéralement* : inversez l'about annelé avec le bouchon de fermeture et remplacez le joint d'étanchéité (fourni avec l'appareil).

! Pour un fonctionnement en toute sécurité, pour un meilleur emploi de l'énergie et une plus longue durée de vie de l'appareil, vérifiez que la pression d'alimentation respecte bien les valeurs indiquées dans le tableau Caractéristiques des brûleurs et des injecteurs (voir ci-dessous).

*N'existe que sur certains modèles

Raccordement gaz par tuyau flexible en caoutchouc

Assurez-vous que le tuyau est bien conforme aux normes applicables dans le pays d'installation. Le tuyau doit avoir un diamètre intérieur de : 8 mm en cas d'alimentation au gaz liquide; 15 mm en cas d'alimentation au gaz naturel.

Après avoir effectué le raccordement, assurez-vous que le tuyau :

- ne touche en aucun point à des parties pouvant atteindre plus de 50°C;
- ne soit pas soumis à traction ou torsion et ne présente pas de pliures ou étranglements;
- ne risque pas d'entrer en contact avec des corps tranchants, des arêtes vives, des parties mobiles et ne soit pas écrasé;
- puisse être facilement contrôlable sur toute sa longueur pour vérifier son état de conservation;
- ait moins de 1500mm de long;
- soit bien fixé à ses deux extrémités à l'aide de bagues de serrage conformes à la réglementation en vigueur dans le pays.

! Si une ou plusieurs de ces conditions ne peuvent être remplies ou que la cuisinière est installée dans des conditions de classe 2 – sous-classe 1 (appareil encastré entre deux meubles), il faut utiliser un tuyau flexible en acier (*voir ci-dessous*).

Raccordement gaz par tuyau flexible en acier inox, à paroi continue avec raccords filetés

Assurez-vous que le tuyau et les joints sont bien conformes aux normes applicables dans le pays d'installation.

Pour installer le tuyau, enlevez l'about annelé équipant l'appareil (le raccord d'entrée du gaz à l'appareil est fileté 1/2 gaz mâle cylindrique).

! Procédez au raccordement de manière à ce que la longueur du tuyau ne dépasse pas 2 mètres d'extension maximale. Veillez à ce que le tuyau ne soit pas écrasé et ne touche en aucun point à des parties mobiles.

Vérification de l'étanchéité

Une fois l'installation terminée, vérifiez l'étanchéité de tous les raccords en utilisant une solution savonneuse, n'utilisez jamais de flamme.

Adaptation aux différents types de gaz

L'appareil peut être adapté à un type de gaz autre que celui pour lequel il a été conçu (indiqué sur l'étiquette de réglage sur le couvercle).

Adaptation du plan de cuisson

Remplacement des injecteurs des brûleurs du plan de cuisson:

1. enlevez les grilles du plan de cuisson et sortez les brûleurs de leur logement;

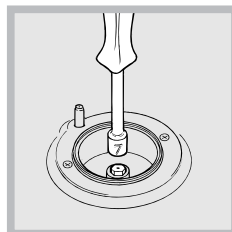

2. dévissez les injecteurs à l'aide d'une clé à tube de 7mm (voir figure), et remplacez-les par les injecteurs adaptés au nouveau type de gaz (voir tableau Caractéristiques des brûleurs et des injecteurs) ;

3. remontez les différentes parties en effectuant les opérations dans le sens inverse.

Réglage des minima des brûleurs du plan de cuisson :

1. placez le robinet sur la position minimum;

2. enlevez le bouton et tournez la vis de réglage positionnée à l'intérieur ou sur le côté de la tige du robinet jusqu'à obtenir une petite flamme régulière;

! En cas de gaz liquides, il faut visser à fond la vis de réglage ;

3. vérifiez si, en tournant rapidement le robinet du maximum au minimum, le brûleur ne s'éteint pas.

! Les brûleurs du plan de cuisson ne nécessitent pas de réglage de l'air primaire.



Tableau Caractéristiques des brûleurs et des injecteurs
Tableau 1 (pour la Hollande)

Brûleur	Diamètre (mm)	Puissance thermique kW (p.c.s.*)		Gaz naturel	
		Nomin.	Réduit.	injecteur 1/100 (mm)	débit* l/h G25
Rapid (R)	100	3.00	0.70	128	332
Triple Couronne (TC)	130	3,25	1,5	141 (H5)	360
Semi Rapide (Moyen)(S)	75	1,90	0,4	104	210
Auxiliaire (Petit)(A)	51	1,00	0,4	76	111
Pressions d'alimentation	Nominale (mbar)		25		
	Minimum (mbar)		20		
	Maximum (mbar)		30		

* A 15°C et 1013 mbar-gaz sec
 Naturel G25 P.C.S. = 32,49 MJ/m³

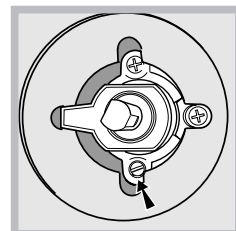
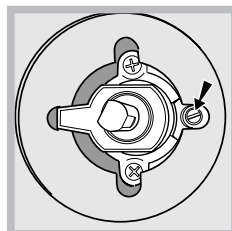
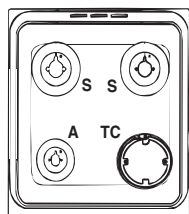

KN3T62SA/NL
KN3T65SA/NL



ATTENTION! Le couvercle en verre peut se casser s'il est chauffé. Il faut éteindre tous les brûleurs et les plaques électriques avant de le fermer.

CARACTERISTIQUES TECHNIQUES	
Dimensions du four HxLxP	34x39x41 cm
Volume	l 54
Dimensions utiles du tiroir chauffe-plats	largeur 42 cm profondeur 44 cm hauteur 23 cm
Tension et fréquence d'alimentation :	voir plaquette signalétique
Brûleurs	adaptables à n'importe quel type de gaz parmi ceux indiqués sur l'étiquette collée à l'intérieur du portillon ou sur la paroi intérieure gauche (visible après avoir sorti le tiroir chauffe-plats).
ETIQUETTE ENERGIE	Directive 2004/40/CE sur l'étiquette des fours électriques Norme EN 50304 Consommation énergie convection forcée. Fonction four : <input checked="" type="checkbox"/> Ventile' - Consommation énergie convection naturelle. Fonction four : <input type="checkbox"/> Statique
CE 	Directives Communautaires: 2006/95/EC du 12/12/06 (Basse Tension) et modifications successives - 2004/108/EC du 15/12/04 (Compatibilité Electromagnétique) et modifications successives - 2009/142/EC du 30/11/09 (Gaz) et modifications successives 93/68/EC du 22/07/93 et modifications successives - 2002/96/EC. 1275/2008 (Stand-by/ Off mode)

Description de l'appareil

FR

Vue d'ensemble



Tableau de bord



* N'existe que sur certains modèles

Utilisation du plan de cuisson

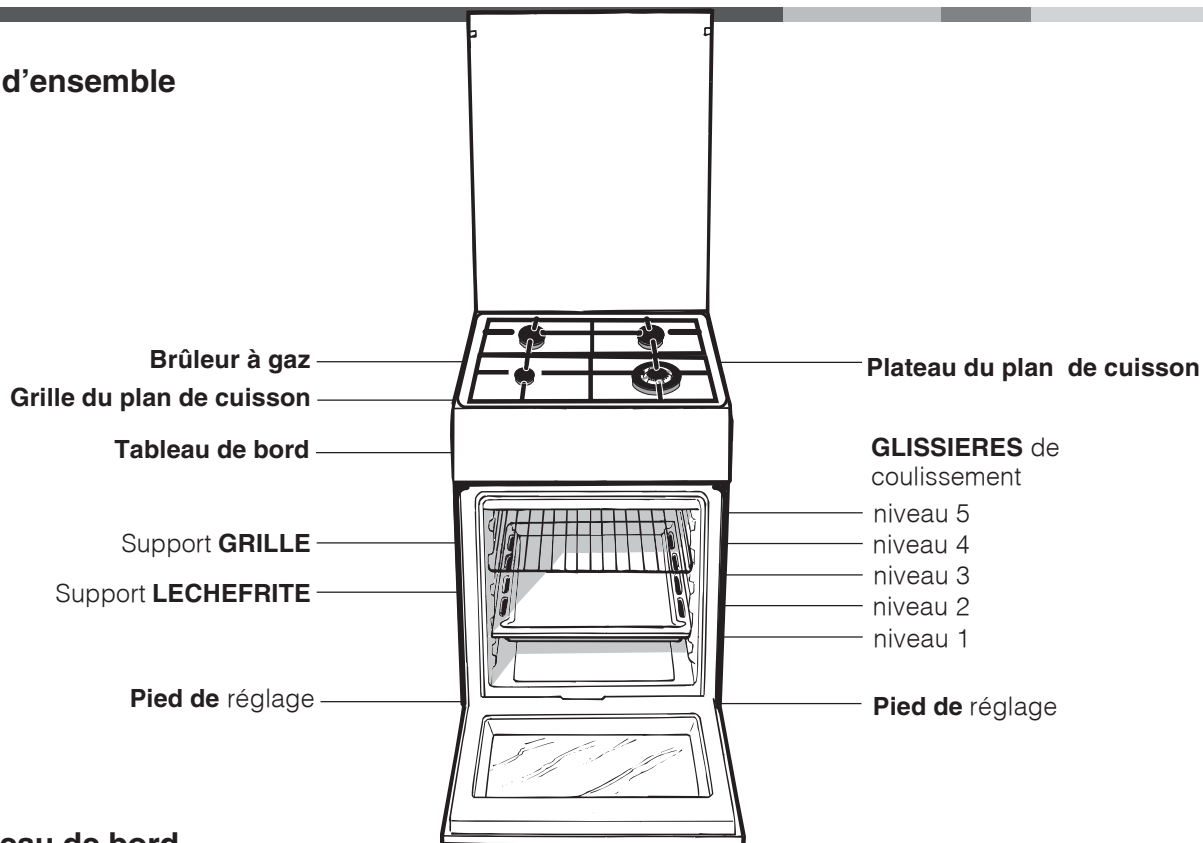
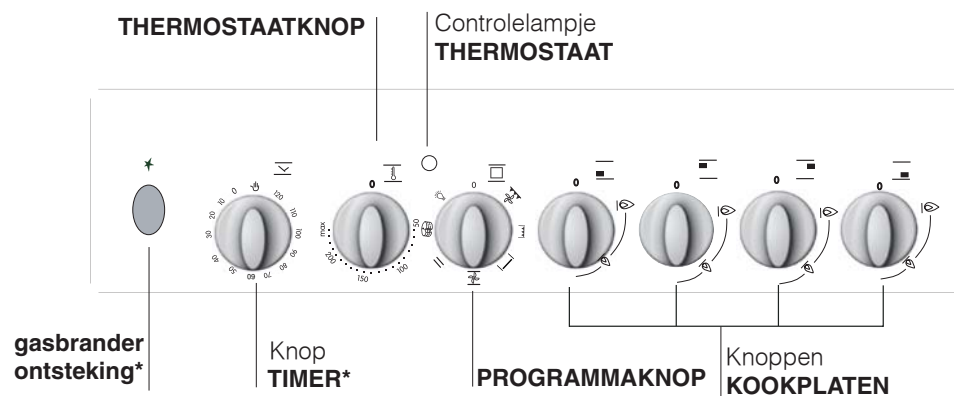
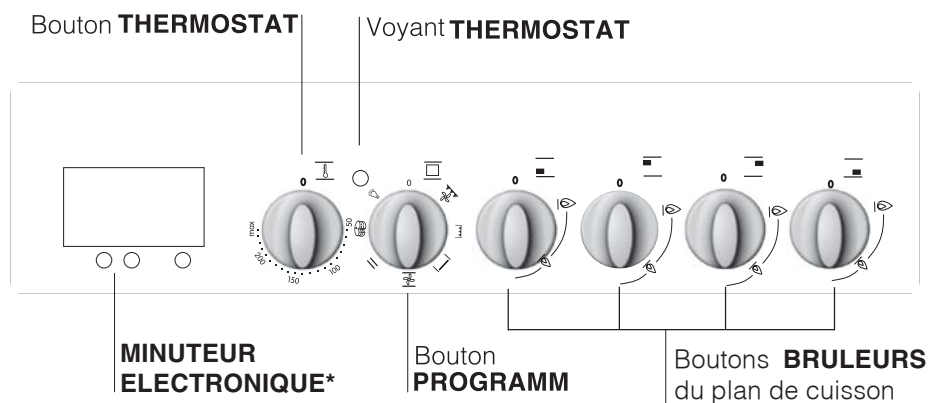
Allumage des brûleurs

Un petit cercle plein près de chaque bouton BRULEUR indique le brûleur associé à ce dernier.

Pour allumer un brûleur du plan de cuisson :

1. approchez une flamme ou un allume-gaz ;
2. poussez sur le bouton du BRULEUR tout en le tournant dans le sens inverse des aiguilles d'une montre jusqu'au symbole grande flamme 🔥.
3. pour régler la puissance de la flamme souhaitée, tournez le bouton BRULEUR dans le sens inverse des aiguilles d'une montre : sur la position minimum 🔹, sur la position maximum 🔺 ou sur une position intermédiaire.

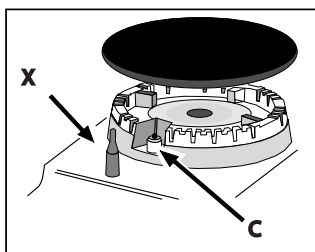

Si l'appareil est équipé d'un allumage électronique* (X) il faut d'abord appuyer sur la touche d'allumage, repérée par le symbole correspondant ✨, puis pousser à fond et tourner en même temps dans le

sens inverse des aiguilles d'une montre le bouton BRULEUR pour l'amener en face du symbole grande flamme, jusqu'à l'allumage.

! En cas d'extinction accidentelle des flammes, éteignez le brûleur et attendez au moins 1 minute avant de tenter de rallumer.

Pour éteindre le brûleur, tournez le bouton jusqu'à la position d'arrêt ●.

Si l'appareil est équipé d'un dispositif de sécurité* de flamme (C), pousser sur le bouton BRULEUR pendant 2-3 secondes pour garder la flamme allumée et pour activer le dispositif.

Conseils pratiques pour l'utilisation des brûleurs

Pour un meilleur rendement des brûleurs et une moindre consommation de gaz, utilisez des casseroles à fond plat, munies de couvercle et d'un diamètre adapté au brûleur:

Brûleur	Ø Diamètre récipients (cm)
Rapid (R)	24 – 26
Triple Couronne (TC)	24 – 26
Semi-Rapide (S)	16 – 20
Auxiliaire (A)	10 – 14

Pour distinguer le type de brûleur reportez-vous aux dessins figurant dans le paragraphe "Caractéristiques des brûleurs et des injecteurs"

! Pour les modèles équipés d'une grille de réduction, n'utilisez cette dernière que pour le brûleur auxiliaire quand vous utilisez des casseroles ayant moins de 12 cm de diamètre.

Utilisation du four

! Lors de son premier allumage, faire fonctionner le four à vide, porte fermée, pendant au moins une heure en réglant la température à son maximum. Puis éteindre le four, ouvrir la porte et aérer la pièce. L'odeur qui se dégage est due à l'évaporation des produits utilisés pour protéger le four.

! Avant toute utilisation, enlever les pellicules plastiques sur les côtés de l'appareil

! Ne jamais poser d'objets à même la sole du four, l'émail risque de s'abîmer.

1. Pour sélectionner le programme de cuisson souhaité, tourner le bouton PROGRAMMES.
2. Choisir la température conseillée pour ce programme ou celle qu'on préfère à l'aide du bouton THERMOSTAT.

Un tableau de cuisson sert de guide et indique notamment les températures conseillées pour plusieurs préparations culinaires (*voir tableau cuisson au four*).

En cours de cuisson, il est possible à tout moment de :

- modifier le programme de cuisson à l'aide du bouton PROGRAMMES;
- modifier la température à l'aide du bouton THERMOSTAT;
- interrompre la cuisson en ramenant le bouton PROGRAMMES sur "0".

! Il faut toujours enfourner les plats sur la grille fournie avec l'appareil.

Voyant THERMOSTAT

Allumé, il signale la montée en chaleur du four. Il s'éteint dès que la température sélectionnée est atteinte. Le voyant s'allume et s'éteint tour à tour pour indiquer que le thermostat fonctionne et maintient la température au degré près.

* N'existe que sur certains modèles

Eclairage du four

Pour l'allumer, amenez le bouton PROGRAMMES sur une position autre que la position "0". Il reste allumé tant que le four est en marche. Si vous amenez le bouton sur , la lampe s'allume sans activer aucune résistance.

Programmes de cuisson

! Pour tous les programmes, vous pouvez sélectionner une température comprise entre 50°C et MAX., sauf pour :

- GRIL et DOUBLE GRIL (il est conseillé dans ce cas de sélectionner MAX.);
- DOUBLE GRIL VENTILE (il est conseillé de ne pas dépasser 200°C).

Programme **FOUR PATISSERIE**

Mise en marche de la résistance arrière et du ventilateur pour obtenir une chaleur douce et uniforme à l'intérieur du four. Ce programme est particulièrement indiqué pour la cuisson de mets délicats (comme des gâteaux levés par ex.) et certains petits-fours sur trois niveaux en même temps

Programme **FOUR STATIQUE**

Mise en marche des résistances de voûte et de sole. Pour cette cuisson traditionnelle, ne cuisez que sur un seul niveau pour avoir une meilleure diffusion de la chaleur.

Programme **FOUR VENTILE**

Activation, à tour de rôle, de la résistance de sole et de la résistance de voûte ainsi que de la turbine. La chaleur est constante et bien répartie à l'intérieur du four, l'air cuit et dore de façon uniforme en tous points. Vous pouvez cuire au maximum sur deux niveaux en même temps.

Programme **FOUR VOÛTE**

Activation de la partie centrale de la résistance de voûte. La température élevée et directe du gril est

*N'existe que sur certains modèles

conseillée pour tous les aliments qui exigent une haute température en surface (steak de veau et de bœuf, filet, entrecôte) Ce programme, idéal pour griller de petites pièces permet de réduire la consommation d'électricité. Attention à bien placer le plat au milieu de la grille car, dans les coins, la chaleur ne suffit pas à le cuire.

Programme **DOUBLE GRIL**

Un gril plus grand que d'habitude et au design novateur qui augmente de 50% les performances de cuisson et qui supprime les zones d'angle où la chaleur n'arrive pas. Utilisez ce gril pour dorer de façon uniforme.

Programme **DOUBLE GRIL VENTILE**

Mise en marche de la résistance de voûte, de la turbine et du tournebroche (si l'appareil en est équipé). L'irradiation thermique unidirectionnelle s'ajoute au brassage de l'air pour une répartition uniforme de la chaleur dans l'enceinte du four. Plus de risques de brûler vos aliments en surface et plus grande pénétration de la chaleur. Très utile pour des grillades rapides ou pour griller de grosses pièces de viande sans utiliser le tournebroche.

! Les cuissons GRIL, DOUBLE GRIL et DOUBLE GRIL VENTILE doivent avoir lieu porte fermée.

! En cas de cuisson en mode GRIL ou DOUBLE GRIL, placez la grille au gradin 5 et la lèchefrite au gradin 1 pour récupérer les jus de cuisson. En cas de cuisson en mode DOUBLE GRIL VENTILE, placez la grille au gradin 2 ou 3 et la lèchefrite au gradin 1 pour récupérer les jus de cuisson.

Minuteur électronique*

Permet d'afficher l'heure et de faire fonctionner la minuterie au compte à rebours.

! Toutes les fonctions sont activées environ 7 secondes après leur sélection.

Remise à l'heure de l'horloge

Après raccordement à la ligne ou après une coupure de courant, l'afficheur clignote sur : **0:00**

- Appuyez sur la touche  et sélectionnez l'heure à l'aide des touches - et +. Appuyez sur les touches sans les relâcher pour accélérer l'avancement.

Pour toute remise à l'heure, procédez comme susmentionné.

Fonction minuterie

Pour accéder à cette fonction, appuyez sur la touche ▲, l'écran affiche le symbole ▲. A chaque pression de la touche + correspond un avancement de 10 secondes jusqu'à 99 minutes 50 secondes.

Continuez à appuyer pour obtenir un avancement du temps par augmentation d'une minute jusqu'à 10 heures maximum.

La touche – sert à revenir en arrière.

Une fois que la durée souhaitée a été sélectionnée, le compte à rebours commence. Un signal sonore retentit une fois le temps écoulé, pour l'arrêter appuyez sur une touche quelconque.

Pour afficher l'heure, appuyez sur la touche ⌚, le symbole ▲ indique que la fonction minuterie est sélectionnée. 7 secondes après, l'écran revient automatiquement à la fonction minuterie.

Utiliser le programmeur fin de cuisson*

1. Il faut avant tout remonter la sonnerie en faisant faire un tour presque complet au bouton PROGRAMMATEUR FIN DE CUISSON dans le sens des aiguilles d'une montre.
2. Puis en faisant marche arrière, sélectionner le temps désiré en amenant les minutes indiquées sur le bouton PROGRAMMATEUR FIN DE CUISSON en face du repère fixe du tableau de bord.
3. Une fois le temps écoulé, un signal sonore retentit et le four s'éteint.
4. Quand le four est éteint, le programmeur fin de cuisson peut être utilisé comme une simple minuterie.

! Pour utiliser le four en fonctionnement manuel, c'est-à-dire sans programmeur fin de cuisson, amener le bouton PROGRAMMATEUR FIN DE CUISSON en face du symbole ⏸.

Conseils de cuisson

! Pour vos cuissons ventilées n'utilisez pas les gradins 1 et 5 : ils sont directement frappés par l'air chaud qui pourrait brûler vos mets délicats.

! En cas de cuisson en mode BARBECUE ou GRATIN, placez la lèchefrite au gradin 1 pour récupérer les jus de cuisson.

MULTICUISSON

- Utilisez les gradins 2 et 4 et placez au 2 les plats qui exigent davantage de chaleur.
- Placez la lèchefrite en bas et la grille en haut.

BARBECUE

- Placez la grille au gradin 3 ou 4, enfournez vos plats au milieu de la grille.
- Nous conseillons de sélectionner le niveau d'énergie maximum. Ne vous inquiétez pas si la résistance de voûte n'est pas allumée en permanence : son fonctionnement est contrôlé par un thermostat.

PIZZA

- Utilisez un plat en aluminium léger et enfournez-le sur la grille du four.
Si vous utilisez la lèchefrite, vous prolongerez le temps de cuisson et obtiendrez difficilement une pizza croustillante.
- Si vos pizzas sont bien garnies, n'ajoutez la mozzarella qu'à mi-cuisson.

*N'existe que sur certains modèles

Tableau de cuisson

Programmes	Aliments	Poids (Kg)	Niveau enfournement	Préchauffage (minutes)	Température préconisée	Durée cuisson (minutes)
Statique	Canard	1	3	15	200	65-75
	Roast-beef	1	3	15	200	70-75
	Rôti de porc	1	3	15	200	70-80
	Biscuits	-	3	15	180	15-20
	Tartes	1	3	15	180	30-35
Ventilé	Pizza (sur 2 niveaux)	1	2 e 4	15	230	15-20
	Lasagnes	1	3	10	180	30-35
	Agneau	1	2	10	180	40-45
	Poulet rôti + pommes de terre	1+1	2 e 4	15	200	60-70
	Maquereaux	1	2	10	180	30-35
	Cake aux fruits	1	2	10	170	40-50
	Choux (sur 2 niveaux)	0.5	2 e 4	10	190	20-25
	Biscuits (sur 2 niveaux)	0.5	2 e 4	10	180	10-15
	Génoise (sur 1 niveau)	0.5	2	10	170	15-20
	Génoise (sur 2 niveaux)	1	2 e 4	10	170	20-25
	Tartes salées	1.5	3	15	200	25-30
Voute	Soles et seiches	1	4	5	Max	8-10
	Brochettes de calmars et crevettes	1	4	5	Max	6-8
	Tranches de colin	1	4	5	Max	10
	Légumes grillés	1	3/4	5	Max	10-15
Double Gril	Steaks de veau	1	4	5	Max	15-20
	Côtelettes	1	4	5	Max	15-20
	Hamburgers	1	4	5	Max	7-10
	Maquereaux	1	4	5	Max	15-20
	Croque-monsieur	n.° 4	4	5	Max	2-3
Double Gril Ventilé	Poulet grillé	1.5	2	5	200	55-60
	Seiches	1.5	2	5	200	30-35
Four Pâtisserie	Tartes	0.5	3	15	180	20-30
	Tarte aux fruits	1	2 ou 3	15	180	40-45
	Cake aux fruits	0.7	3	15	180	40-50
	Génoise	0.5	3	15	160	25-30
	Crêpes farcies (sur 2 niveaux)	1.2	2 et 4	15	200	30-35
	Petits gâteaux (sur 2 niveaux)	0.6	2 et 4	15	190	20-25
	Friands au fromage (sur 2 niveaux)	0.4	2 et 4	15	210	15-20
	Choux (sur 3 niveaux)	0.7	1, 3 et 5	15	180	20-25
	Biscuits (sur 3 niveaux)	0.7	1, 3 et 5	15	180	20-25
	Meringues (sur 3 niveaux)	0.5	1, 3 et 5	15	90	180

! Cet appareil a été conçu et fabriqué conformément aux normes internationales de sécurité. Ces conseils sont fournis pour des raisons de sécurité et doivent être lus attentivement.

Sécurité générale

- Le plan de cuisson vitrocéramique résiste aux sautes de température et aux chocs. N'oubliez toutefois pas que des lames ou des ustensiles de cuisine pointus peuvent casser la surface du plan de cuisson. En cas de cassure, débranchez immédiatement l'appareil du secteur, faites appel à un service après-vente agréé et exigez l'utilisation de pièces détachées d'origine. Le non respect de ces indications peut compromettre la sécurité de l'appareil.
- Si la surface de la table est fêlée, éteindre l'appareil pour éviter tout risque d'électrocution.
- Cet appareil a été conçu pour un usage familial, de type non professionnel.
- Cet appareil ne doit pas être installé en extérieur, même dans un endroit abrité, il est en effet très dangereux de le laisser exposé à la pluie et aux orages.
- Ne touchez pas à l'appareil si vous êtes pieds nus ou si vous avez les mains ou les pieds mouillés ou humides.
- **Cet appareil qui sert à cuire des aliments ne doit être utilisé que par des adultes conformément aux instructions du mode d'emploi. Toute autre utilisation (comme par exemple le chauffage d'une pièce) est impropre et donc dangereux. Le fabricant décline toute responsabilité en cas de dommages provoqués par un usage impropre ou erroné.**
- Cette notice concerne un appareil classe 1 (libre pose) ou classe 2 - sous-classe 1 (encastré entre deux meubles).
- **En cours de fonctionnement, les éléments chauffants et certaines parties du four deviennent très chaudes. Attention à ne pas les toucher et à garder les enfants à distance.**
- Evitez que le cordon d'alimentation d'autres petits électroménagers touche à des parties chaudes de l'appareil.
- Les orifices ou les fentes d'aération ou d'évacuation de la chaleur ne doivent pas être bouchés
- Utilisez toujours des gants de protection pour enfourner ou sortir des plats du four.
- N'utilisez pas de solutions inflammables (alcool, essence..) à proximité de l'appareil lorsqu'il est en marche.

- Ne stockez pas de matériel inflammable dans la niche de rangement du bas ou dans le four : si l'appareil était par inadvertance mis en marche, il pourrait prendre feu.
- Les surfaces intérieures du tiroir (s'il y en a un) peuvent devenir chaudes.
- Quand l'appareil n'est pas utilisé, assurez-vous toujours que les boutons sont bien sur la position ●.
- Ne tirez surtout pas sur le câble pour débrancher la fiche de la prise de courant.
- N'effectuez aucune opération de nettoyage ou d'entretien sans avoir auparavant débranché la fiche de la prise de courant.
- En cas de panne, n'essayez en aucun cas d'accéder aux mécanismes internes pour tenter de réparer l'appareil. Faites appel au service d'assistance.
- Ne posez pas d'objets lourds sur la porte du four ouverte.

Mise au rebut

- Mise au rebut du matériel d'emballage : conformez-vous aux réglementations locales, les emballages pourront ainsi être recyclés.
- La Directive Européenne 2002/96/EC sur les Déchets des Equipements Electriques et Electroniques (DEEE), exige que les appareils ménagers usagés ne soient pas jetés dans le flux normal des déchets municipaux. Les appareils usagés doivent être collectés séparément afin d'optimiser le taux de récupération et le recyclage des matériaux qui les composent et réduire l'impact sur la santé humaine et l'environnement. Le symbole de la "poubelle barrée" est apposé sur tous les produits pour rappeler les obligations de collecte séparée. Les consommateurs devront contacter les autorités locales ou leur revendeur concernant la démarche à suivre pour l'enlèvement de leur vieil appareil.

Economies et respect de l'environnement

- Pour faire des économies d'électricité, utilisez autant que possible votre four pendant les heures creuses.
- Pour vos cuissons au GRIL, DOUBLE GRIL et DOUBLE GRIL VENTILE nous vous conseillons de garder la porte du four fermée: vous obtiendrez de meilleurs résultats tout en faisant de sensibles économies d'énergie (10% environ).
- Gardez toujours les joints propres et en bon état pour qu'ils adhèrent bien à la porte et ne causent pas de déperdition de chaleur.

Nettoyage et entretien

FR

Mise hors tension

Avant toute opération de nettoyage ou d'entretien coupez l'alimentation électrique de l'appareil.

Nettoyage de l'appareil

! Ne nettoyez jamais l'appareil avec des nettoyeurs vapeur ou haute pression.

- Nettoyez l'extérieur émaillé ou inox et les joints en caoutchouc à l'aide d'une éponge imbibée d'eau tiède additionnée de savon neutre. Si les taches sont difficiles à enlever, utilisez des produits spéciaux. Rincez abondamment et essuyez soigneusement. N'utilisez ni poudres abrasives ni produits corrosifs.
- Les grilles, les chapeaux, les couronnes et les brûleurs du plan de cuisson sont amovibles et peuvent ainsi être nettoyés plus facilement. Lavez-les à l'eau chaude additionnée d'un détergent non abrasif, éliminez toute incrustation et attendez qu'ils soient parfaitement secs avant de les remonter.
- Nettoyez fréquemment l'extrémité des dispositifs de sécurité* de flamme.
- Nettoyez l'enceinte du four après toute utilisation, quand il est encore tiède. Utilisez de l'eau chaude et du détergent, rincez et séchez avec un chiffon doux. Evitez tout produit abrasif.
- Nettoyer la vitre de la porte avec des produits non abrasifs et des éponges non grattantes, essuyer ensuite avec un chiffon doux. Ne pas utiliser de matériaux abrasifs ou de racloirs métalliques aiguisés qui risquent de rayer la surface et de briser le verre.
- Les accessoires peuvent être lavés comme de la vaisselle courante y compris en lave-vaisselle.

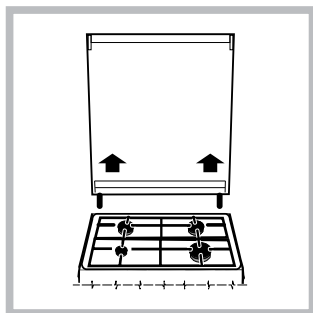

Le couvercle

Pour le nettoyage des modèles équipés de couvercle en verre, utilisez de l'eau tiède. Evitez tout produit abrasif. Vous pouvez déposer le couvercle pour simplifier le nettoyage de la zone arrière du plan de cuisson : ouvrez-le

complètement et tirez vers le haut (voir figure).

! Evitez de refermer le couvercle si les brûleurs sont allumés ou encore chauds.

Contrôler les joints du four

Contrôlez périodiquement l'état du joint autour de la porte du four. S'il est abîmé, adressez-vous au service après-vente le plus proche de votre domicile. Mieux vaut ne pas utiliser le four tant qu'il n'est pas réparé.

Remplacement de l'ampoule d'éclairage du four

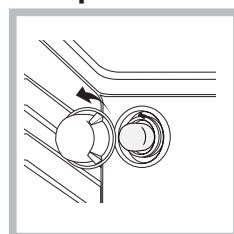

- Débranchez le four, enlevez le couvercle en verre du logement de la lampe (voir figure).
- Dévissez l'ampoule et remplacez-la par une autre de

même type : tension 230 V, puissance 25 W, culot E 14.

3. Remontez le couvercle et rebranchez le four au réseau électrique.

Assistance

Indiquez-lui :

- le modèle de votre appareil (Mod.)
- son numéro de série (S/N)

Ces informations figurent sur la plaquette signalétique apposée sur votre appareil et/ou sur son emballage.

Nettoyage automatique du four par catalyse*

Dans certains modèles de four, les parois verticales intérieures sont revêtues d'un émail poreux dit émail catalytique. Il a pour propriété de détruire les corps gras sous l'effet de la chaleur. Ceci est possible quand la température des parois dépasse 170°C.

En fin de cuisson, s'il y a encore des traces de graisse sur les parois catalytiques, continuez à faire fonctionner le four, à vide, porte fermée, en amenant le bouton FOUR sur la position MAX, pendant un laps de temps compris entre 60 et 90 minutes selon le degré de salissure. Vous pouvez accélérer le dégraissage en nettoyant les projections alimentaires plus importantes avec un peu d'eau chaude et une brosse souple.

! L'émail catalytique est résistant mais il faut éviter :
de gratter l'émail avec des objets tranchants (couteaux...)
et d'utiliser des détergents ou des produits de nettoyage abrasifs, les propriétés autonettoyantes de l'émail risqueraient autrement d'être détruites irrémédiablement.

*N'existe que sur certains modèles

Operating Instructions

COOKER



Français, 1



English, 13



Nederland, 25

KN3T62SA/NL
KN3T65SA/NL

Contents

GB

Installation, 14-17

Positioning and levelling
Electrical connection
Gas connection
Adapting to different types of gas
Table of burner and nozzle specifications
Table of characteristics

Description of the appliance, 18

Overall view
Control panel

Start-up and use, 19-22

Using the hob
Using the oven
Cooking modes
Timer
Practical cooking advice
Oven cooking advice table

Precautions and tips, 23

General safety
Disposal
Respecting and conserving the environment

Care and maintenance, 24

Switching the appliance off
Cleaning the appliance
Replacing the oven light bulb
Gas tap maintenance
Assistance

Installation

GB

! Before operating your new appliance please read this instruction booklet carefully. It contains important information concerning the safe installation and operation of the appliance.

! Please keep these operating instructions for future reference. Make sure that the instructions are kept with the appliance if it is sold, given away or moved.

! The appliance must be installed by a qualified professional according to the instructions provided.

! Any necessary adjustment or maintenance must be performed after the cooker has been disconnected from the electricity supply.

Room ventilation

The appliance may only be installed in permanently-ventilated rooms, according to current national legislation. The room in which the appliance is installed must be ventilated adequately so as to provide as much air as is needed by the normal gas combustion process (the flow of air must not be lower than 2 m³/h per kW of installed power).

The air inlets, protected by grilles, should have a duct with an inner cross section of at least 100 cm² and should be positioned so that they are not liable to even partial obstruction (see figure A).

These inlets should be enlarged by 100% - with a minimum of 200 cm² - whenever the surface of the hob is not equipped with a flame failure safety device. When the flow of air is provided in an indirect manner from adjacent rooms (see figure B), provided that these are not communal parts of a building, areas with increased fire hazards or bedrooms, the inlets should be fitted with a ventilation duct leading outside as described above.

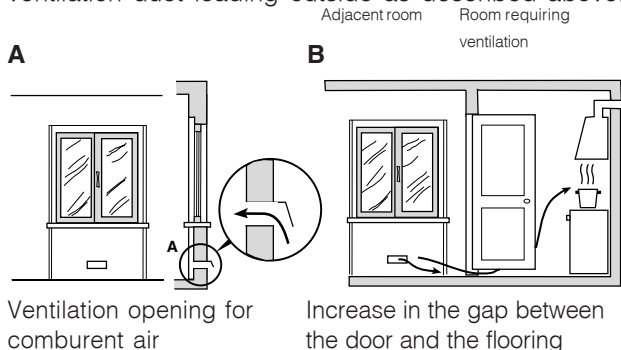

! After prolonged use of the appliance, it is advisable to open a window or increase the speed of any fans used.

Disposing of combustion fumes

The disposal of combustion fumes should be guaranteed using a hood connected to a safe and efficient natural suction chimney, or using an electric fan that begins to operate automatically every time the appliance is switched on (see figure).

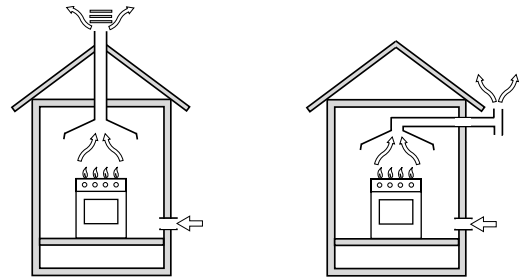

Fumes channelled straight outside

Fumes channelled through a chimney or branched flue system reserved for cooking appliances)

! The liquefied petroleum gases are heavier than air and collect by the floor, therefore all rooms containing LPG cylinders must have openings leading outside so that any leaked gas can escape easily.

LPG cylinders, therefore, whether partially or completely full, must not be installed or stored in rooms or storage areas that are below ground level (cellars, etc.). Only the cylinder being used should be stored in the room; this should also be kept well away from sources of heat (ovens, chimneys, stoves) that may cause the temperature of the cylinder to rise above 50°C.

Positioning and levelling

! It is possible to install the appliance alongside cupboards whose height does not exceed that of the hob surface.

! Make sure that the wall in contact with the back of the appliance is made from a non-flammable, heat-resistant material (T 90°C).

To install the appliance correctly:

- Place it in the kitchen, dining room or the bed-sit (not in the bathroom).
- If the top of the hob is higher than the cupboards, the appliance must be installed at least 200 mm away from them.
- If the cooker is installed underneath a wall cabinet, there must be a minimum distance of 420 mm between this cabinet and the top of the hob. This distance should be increased to 700 mm if the wall cabinets are flammable (see figure).

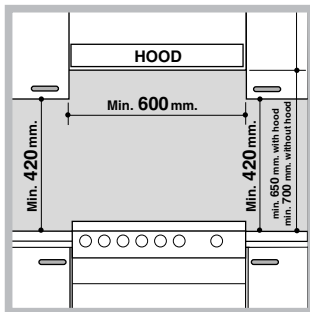

- Do not position blinds behind the cooker or less than 200 mm away from its sides.
- Any hoods must be installed according to the instructions listed in the relevant operating manual.

! Once the appliance has been installed, the power supply cable and the electrical socket must be easily accessible.

! The cable must not be bent or compressed.

! The cable must be checked regularly and replaced by authorised technicians only.

! The manufacturer declines any liability should these safety measures not be observed.

Levelling

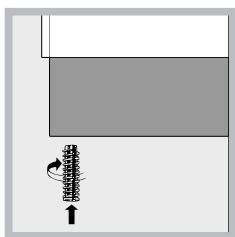

If it is necessary to level the appliance, screw the adjustable feet into the places provided on each corner of the base of the cooker (see figure).

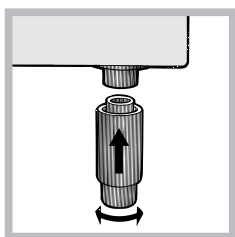

The legs* fit into the slots on the underside of the base of the cooker.

Gas connection

Connection to the gas network or to the gas cylinder may be carried out using a flexible rubber or steel hose, in accordance with current national legislation and after making sure that the appliance is suited to the type of gas with which it will be supplied (see the rating sticker on the cover: if this is not the case see below). When using liquid gas from a cylinder, install a pressure regulator which complies with current national regulations. To make connection easier, the gas supply may be turned sideways*: reverse the position of the hose holder with that of the cap and replace the gasket that is supplied with the appliance.

! Check that the pressure of the gas supply is consistent with the values indicated in the Table of burner and nozzle specifications (see below). This will ensure the safe operation and durability of your appliance while maintaining efficient energy consumption.

Electrical connection

Install a standardised plug corresponding to the load indicated on the appliance data plate (see *Technical data table*).

The appliance must be directly connected to the mains using an omnipolar circuit-breaker with a minimum contact opening of 3 mm installed between the appliance and the mains. The circuit-breaker must be suitable for the charge indicated and must comply with NFC 15-100 regulations (the earthing wire must not be interrupted by the circuit-breaker). The supply cable must be positioned so that it does not come into contact with temperatures higher than 50°C at any point.

Before connecting the appliance to the power supply, make sure that:

- The appliance is earthed and the plug is compliant with the law.
- The socket can withstand the maximum power of the appliance, which is indicated by the data plate.
- The voltage is in the range between the values indicated on the data plate.
- The socket is compatible with the plug of the appliance. If the socket is incompatible with the plug, ask an authorised technician to replace it. Do not use extension cords or multiple sockets.

* Only available in certain models

Gas connection using a flexible rubber hose

Make sure that the hose complies with current national legislation. The internal diameter of the hose must measure: 8 mm for liquid gas supply; 13 mm for methane gas supply.

Once the connection has been performed, make sure that the hose:

- Does not come into contact with any parts that reach temperatures of over 50°C.
- Is not subject to any pulling or twisting forces and that it is not kinked or bent.
- Does not come into contact with blades, sharp corners or moving parts and that it is not compressed.
- Is easy to inspect along its whole length so that its condition may be checked.
- Is shorter than 1500 mm.
- Fits firmly into place at both ends, where it will be fixed using clamps that comply with current regulations.

! If one or more of these conditions is not fulfilled or if the cooker must be installed according to the conditions listed for class 2 - subclass 1 appliances (installed between two cupboards), the flexible steel hose must be used instead (*see below*).

Connecting a flexible jointless stainless steel pipe to a threaded attachment

Make sure that the hose and gaskets comply with current national legislation.

To begin using the hose, remove the hose holder on the appliance (the gas supply inlet on the appliance is a cylindrical threaded 1/2 gas male attachment).

! Perform the connection in such a way that the hose length does not exceed a maximum of 2 metres, making sure that the hose is not compressed and does not come into contact with moving parts.

Checking the connection for leaks

When the installation process is complete, check the hose fittings for leaks using a soapy solution. Never use a flame.

Adapting to different types of gas

It is possible to adapt the appliance to a type of gas other than the default type (this is indicated on the rating label on the cover).

Adapting the hob

Replacing the nozzles for the hob burners:

1. Remove the hob grids and slide the burners off their seats.

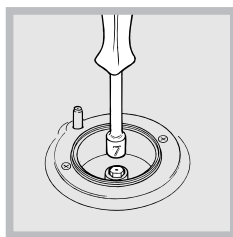

2. Unscrew the nozzles using a 7 mm socket spanner (*see figure*), and replace them with nozzles suited to the new type of gas (*see Burner and nozzle specifications table*).

3. Replace all the components by following the above

instructions in reverse.

Adjusting the hob burners' minimum setting:

1. Turn the tap to the minimum position.
2. Remove the knob and adjust the regulatory screw, which is positioned inside or next to the tap pin, until the flame is small but steady.

! If the appliance is connected to a liquid gas supply, the regulatory screw must be fastened as tightly as possible.

3. While the burner is alight, quickly change the position of the knob from minimum to maximum and vice versa several times, checking that the flame is not extinguished.

! The hob burners do not require primary air adjustment.

Adjusting the gas oven burner's minimum setting:

1. Light the burner (*see Start-up and Use*).
 2. Turn the knob to the minimum position (MIN) after it has been in the maximum position (MAX) for approximately 10 minutes.
 3. Remove the knob.
 4. Tighten or loosen the adjustment screws on the outside of the thermostat pin (*see figure*) until the flame is small but steady.
- ! If the appliance is connected to liquid gas, the adjustment screw must be fastened as tightly as possible.
5. Turn the knob from the MAX position to the MIN position quickly or open and shut the oven door, making sure that the burner is not extinguished.

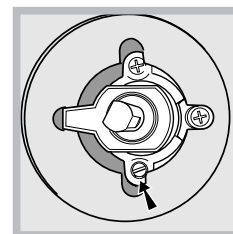
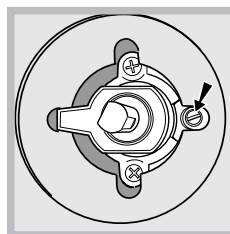
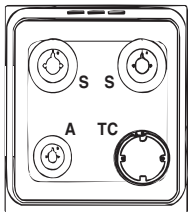



Table of burner and nozzle specifications
Table1 (for Netherlands)

Burner	Diameter (mm)	Thermal power kW (p.c.s.*)		Gaz naturel	
		Nominal	Reduced	Nozzle 1/100 (mm)	Capacity* l/h G25
Rapid (R)	100	3.00	0.70	128	332
Triple Ring (TC)	130	3,25	1,5	141 (H5)	360
Semi-rapid (Medium) (S)	75	1,90	0,4	104	210
Auxiliary (Small) (A)	51	1,00	0,4	76	111
Supply pressure	Nominal (mbar) Minimum (mbar) Maximum (mbar)			25 20 30	

* At 15°C et 1013 mbar-gas sec
Natural G25 P.C.S. = 32,49 MJ/m³



KN3T62SA/NL
KN3T65SA/NL

TECHNICAL DATA	
Oven dimensions (LxDxH)	39x41x34 cm
Volume	54 l
Useful measurements relating to the oven compartment	width 42 cm depth 44 cm height 23 cm
Power supply voltage and frequency	see data plate
Burners	may be adapted for use with any type of gas shown on the data plate
ENERGY LABEL	Directive 2002/40/EC on the label of electric ovens. Standard EN 50304 Energy consumption for Natural convection – heating mode: _____ Static; Energy consumption for Forced convection – heating mode: <u> </u> Fan Oven;
	EC Directives: 06/95/EC dated 12/12/06 (Low Voltage) and subsequent amendments – 04/108/EC dated 15/12/04 (Electromagnetic Compatibility) and subsequent amendments – 93/68/EEC dated 22/07/93 and subsequent amendments – 2002/96/EC. 1275/2008 Stand-by/ Off mode
	

WARNING! The glass lid can break in if it is heated up. Turn off all the burners and the electric plates before closing the lid.



Description of the appliance

GB

Overall view

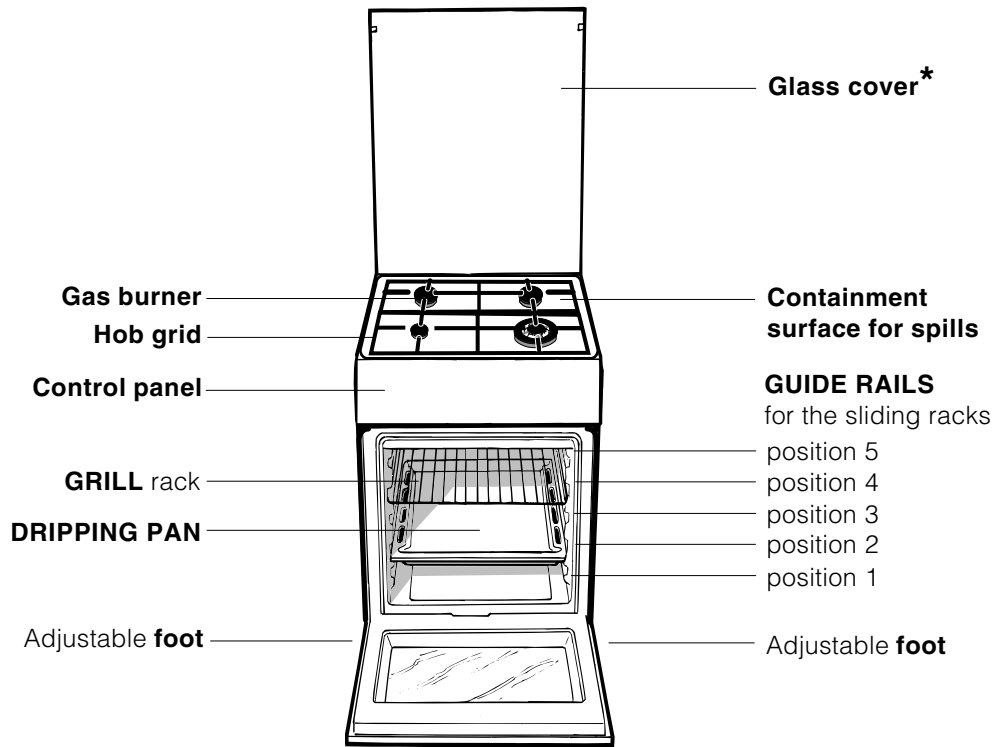

Control panel

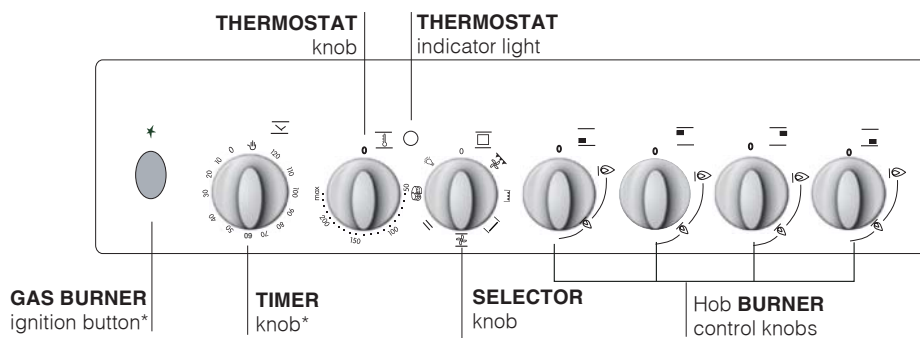
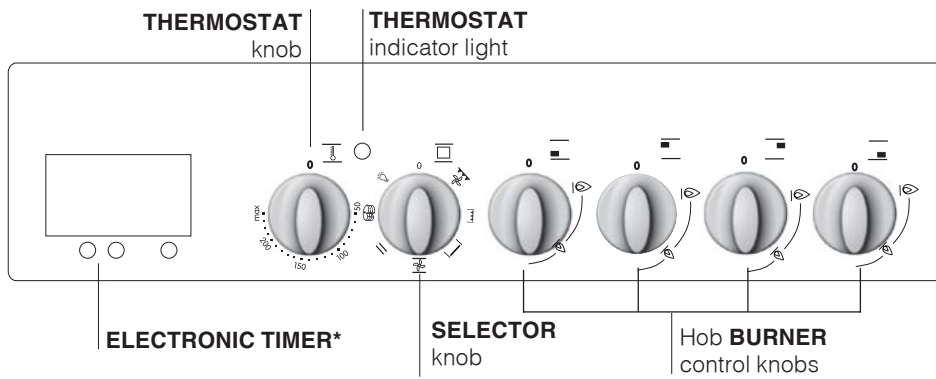



* Only available in certain models.

Using the hob

Lighting the burners

For each BURNER knob there is a complete ring showing the strength of the flame for the relevant burner. To light one of the burners on the hob:

1. Bring a flame or gas lighter close to the burner.
2. Press the BURNER knob and turn it in an anticlockwise direction so that it is pointing to the maximum flame setting .
3. Adjust the intensity of the flame to the desired level by turning the BURNER knob in an anticlockwise direction. This may be the minimum setting , the maximum setting  or any position in between the two.

If the appliance is fitted with an electronic lighting device* (X), press the ignition button, marked

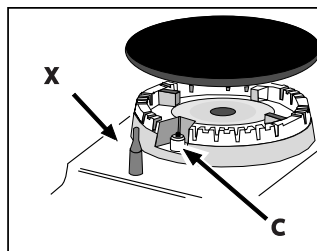

with the symbol , then hold the BURNER knob down and turn it in an anticlockwise direction, towards the maximum flame setting, until the burner is lit. The burner may be extinguished when the knob is released. If this occurs, repeat the operation, holding the knob down for a longer period of time.

! If the flame is accidentally extinguished, switch off the burner and wait for at least 1 minute before attempting to relight it.

If the appliance is equipped with a flame failure safety device*(C), press and hold the BURNER knob for approximately 2-3 seconds to keep the flame alight and to activate the device.

To switch the burner off, turn the knob until it reaches the stop position .

Practical advice on using the burners

For the burners to work in the most efficient way possible and to save on the amount of gas consumed, it is recommended that only pans that have a lid and a flat base are used. They should also be suited to the size of the burner:

Burner	ø Cookware diameter (cm)
Semi-Rapid (S)	16 - 20
Auxiliary (A)	10-14
Rapid (R)	24-26
Tripple Ring (TC)	24-26

Using the oven

! The first time you use your appliance, heat the empty oven with its door closed at its maximum temperature for at least half an hour. Ensure that the room is well ventilated before switching the oven off and opening the oven door. The appliance may emit a slightly unpleasant odour caused by protective substances used during the manufacturing process burning away.

! Never put objects directly on the bottom of the oven; this will avoid the enamel coating being damaged.

! Before operating the product, remove all plastic film from the sides of the appliance.

1. Select the desired cooking mode by turning the SELECTOR knob.
2. Select the recommended temperature for the cooking mode or the desired temperature by turning the THERMOSTAT knob.

A list detailing cooking modes and suggested cooking temperatures can be found in the relevant table (see *Oven cooking advice table*).

During cooking it is always possible to:

- Change the cooking mode by turning the SELECTOR knob.
- Change the temperature by turning the THERMOSTAT knob.
- Stop cooking by turning the SELECTOR knob to the "0" position.

! Always place cookware on the rack(s) provided.

THERMOSTAT indicator light

When this is illuminated, the oven is generating heat. It switches off when the inside of the oven reaches the selected temperature. At this point the light illuminates and switches off alternately, indicating that the thermostat is working and is maintaining the temperature at a constant level.

OPERATION indicator light

When this is illuminated, the oven is generating heat.

Oven light

This is switched on by turning the SELECTOR knob to any position other than "0". It remains lit as long as the oven is operating. By selecting  with the knob, the light is switched on without any of the heating elements being activated. indicating that the thermostat is working and is maintaining the temperature at a constant level.

* Only available in certain models.

Cooking modes

! A temperature value can be set for all cooking modes between 50°C and Max, except for the following modes

- GRILL and DOUBLE GRILL (recommended: set only to MAX power level).
- FAN-ASSISTED DOUBLE GRILL (recommended: do not exceed 200°C).

BAKING mode

The rear heating element and the fan come on, guaranteeing the distribution of heat delicately and uniformly throughout the oven. This mode is ideal for baking and cooking temperature sensitive foods such as cakes that need to rise and to prepare certain tartlets on 3 shelves simultaneously..

STATIC OVEN mode

Both the top and bottom heating elements will be activated. When using this traditional cooking mode, it is best to use only one rack at a time, otherwise the heat will not be distributed evenly.

FAN OVEN mode

The top and bottom heating elements will switch on and the fan will begin to operate. Since the heat remains constant throughout the oven, the air cooks and browns food in a uniform manner. A maximum of two racks may be used at the same time.

OVEN TOP mode

The central part of the top heating element is switched on. The high and direct temperature of the grill is recommended for food that requires a high surface temperature (veal and beef steaks, fillet steak and entrecôte). This cooking mode uses a limited amount of energy and is ideal for grilling small dishes. Place the food in the centre of the rack, as it will not be cooked properly if it is placed in the corners.

DOUBLE GRILL mode

The top heating element and the rotisserie spit will be activated.
This provides a larger grill than the normal grill setting and has an innovative design that improves cooking efficiency by 50% and eliminates the cooler corner areas. Use this grilling mode to achieve a uniform browning on top of the food.

FAN ASSISTED DOUBLE GRILL mode

The top heating element and the turnspit are activated and the fan begins to operate. This combination of features increases the effectiveness of the unidirectional thermal radiation of the heating elements through forced circulation of the air throughout the oven. This prevents the food from burning on top by enabling heat to penetrate into the food more effectively; it is therefore an ideal way of cooking food quickly under the grill or for grilling large pieces of meat without having to use the turnspit.

! The GRILL, DOUBLE GRILL and FAN-ASSISTED DOUBLE GRILL cooking modes must be performed with the oven door shut.

! When using the GRILL and DOUBLE GRILL cooking modes, place the rack in position 5 and the dripping pan in position 1 to collect cooking residues (fat and/or grease). When using the FAN-ASSISTED DOUBLE GRILL cooking mode, place the rack in position 2 or 3 and the dripping pan in position 1 to collect cooking residues.

Electronic timer*

This function displays the time and works as a timer which counts down to zero.

! All functions will be implemented approximately 7 seconds after they have been set.

Resetting the clock

After the appliance has been connected to the power supply, or after a power cut, the clock display will begin to blink, showing the figure: **0:00**

- Press button  and then buttons - and + to set the exact time. Press and hold the buttons to quicken the count upwards.

Any necessary modifications can be made by repeating the above process.

Timer feature

This function may be accessed by pressing the  button, after which the display will show the symbol

. Every time the + button is pressed it corresponds to a time increase of 10 seconds, until it reaches 99 minutes and 50 seconds. After this point, each press of the button represents an increase of one minute, up to a maximum of 10 hours.

Pressing the - button reduces the time.

* Only available in certain models.

After the time period has been set, the timer will begin to count down. When the timer reaches zero, the buzzer will sound (this may be stopped by pressing any button).

The time may be displayed by pressing the 

button, and the  symbol indicates that the timer function has been set. After approximately 7 seconds, the display will automatically revert to the timer.

Analogue Timer *

1. To set the buzzer, turn the COOKING TIMER knob clockwise almost one complete revolution.
2. Turn the knob anticlockwise to set the desired time: align the minutes shown on the COOKING TIMER knob with the indicator on the control panel.
3. When the selected time has elapsed, a buzzer sounds and the oven turns off.
4. When the oven is off the cooking timer can be used as a normal timer.

! To use the oven manually, in other words when you do not wish to use the end of cooking timer, turn the COOKING TIMER knob until it reaches the  symbol.

Practical cooking advice

! Do not place racks in position 1 and 5 during fan-assisted cooking. Excessive direct heat can burn temperature sensitive foods.

! In the BARBECUE and GRATIN cooking modes, place the dripping pan in position 1 to collect cooking residues (fat and/or grease).

MULTI-COOKING

- Use position 2 and 4, placing the food that requires more heat on 2.
- Place the dripping pan on the bottom and the rack on top.

BARBECUE

- Insert the rack in position 3 or 4. Place the food in the centre of the rack.
- We recommend that you set the maximum power level. The top heating element is regulated by a thermostat and may not always be on.

PIZZA

- Use a light aluminium pizza pan. Place it on the rack provided.
For a crispy crust, do not use the dripping pan (prevents crust from forming by extending cooking time).
- If the pizza has a lot of toppings, we recommend adding the mozzarella cheese on top of the pizza halfway through the cooking process.

* Only available in certain models.

Oven cooking advice table

Cooking modes	Foods	Weight (in kg)	Rack position	Preheating time (min)	Recommended Temperature (°C)	Cooking time (minutes)
Static	Duck	1	3	15	200	65-75
	Roast veal or beef	1	3	15	200	70-75
	Roast pork	1	3	15	200	70-80
	Biscuits (shortcrust pastry)	-	3	15	180	15-20
	Tarts	1	3	15	180	30-35
Fan-assisted	Pizza (on 2 racks)	1	2 and 4	15	230	15-20
	Lasagne	1	3	10	180	30-35
	Lamb	1	2	10	180	40-45
	Roast chicken + potatoes	1+1	2 and 4	15	200	60-70
	Mackerel	1	2	10	180	30-35
	Sponge cake made with yoghurt	1	2	10	170	40-50
	Cream puffs (on 2 racks)	0.5	2 and 4	10	190	20-25
	Biscuits (on 2 racks)	0.5	2 and 4	10	180	10-15
	Sponge cake (on 1 rack)	0.5	2	10	170	15-20
	Sponge cake (on 2 racks)	1	2 and 4	10	170	20-25
Savoury pies	1.5	3	15	200	25-30	
Oven Top	Sole and cuttlefish	1	4	5	Max	8-10
	Squid and prawn kebabs	1	4	5	Max	6-8
	Cod fillet	1	4	5	Max	10
	Grilled vegetables	1	3/4	5	Max	10-15
Double Grill	Veal steak	1	4	5	Max	15-20
	Cutlets	1	4	5	Max	15-20
	Hamburgers	1	4	5	Max	7-10
	Mackerel	1	4	5	Max	15-20
	Toast	4 pcs	4	5	Max	2-3
Fan-assisted Double Grill	Grilled chicken	1.5	2	5	200	55-60
	Cuttlefish	1.5	2	5	200	30-35
Baking Mode	Tarts	0.5	3	15	180	20-30
	Fruit cakes	1	2 or 3	15	180	40-45
	Plum cake	0.7	3	15	180	40-50
	Sponge cake	0.5	3	15	160	25-30
	Stuffed pancakes (on 2 racks)	1.2	2 and 4	15	200	30-35
	Small cakes (on 2 racks)	0.6	2 and 4	15	190	20-25
	Cheese puffs (on 2 racks)	0.4	2 and 4	15	210	15-20
	Cream puffs (on 3 racks)	0.7	1 and 3 and 5	15	180	20-25
	Biscuits (on 3 racks)	0.7	1 and 3 and 5	15	180	20-25
	Meringues (on 3 racks)	0.5	1 and 3 and 5	15	90	180

! This appliance has been designed and manufactured in compliance with international safety standards.

The following warnings are provided for safety reasons and must be read carefully.

General safety

- The glass ceramic hob is resistant to temperature fluctuations and shocks. It is, however, wise to remember that blades or cooking utensils may ruin the surface of the hob. If this happens, remove the plug of the cooker from the electricity socket and contact an authorised Technical Assistance Centre in order to request original spare parts. Failure to comply with the above may compromise the safety of the appliance.
- If the surface of the hob is cracked, switch off the appliance to prevent electric shocks from occurring.
- The appliance was designed for domestic use inside the home and is not intended for commercial or industrial use.
- The appliance must not be installed outdoors, even in covered areas. It is extremely dangerous to leave the appliance exposed to rain and storms.
- Do not touch the appliance with bare feet or with wet or damp hands and feet.
- **The appliance must be used by adults only for the preparation of food, in accordance with the instructions outlined in this booklet. Any other use of the appliance (e.g. for heating the room) constitutes improper use and is dangerous. The manufacturer may not be held liable for any damage resulting from improper, incorrect and unreasonable use of the appliance.**
- The instruction booklet accompanies a class 1 (insulated) or class 2 - subclass 1 (recessed between 2 cupboards) appliance.
- **When the appliance is in use, the heating elements and some parts of the oven door become extremely hot. Make sure you don't touch them and keep children well away.**
- Make sure that the power supply cables of other electrical appliances do not come into contact with the hot parts of the oven.
- The openings used for the ventilation and dispersion of heat must never be covered.
- Always use oven gloves when placing cookware in the oven or when removing it.
- Do not use flammable liquids (alcohol, petrol, etc...) near the appliance while it is in use.
- Do not place flammable material in the lower storage compartment or in the oven itself. If the appliance is switched on accidentally, it could catch fire.
- Always make sure the knobs are in the ● position

when the appliance is not in use.

- When unplugging the appliance, always pull the plug from the mains socket; do not pull on the cable.
- Never perform any cleaning or maintenance work without having disconnected the appliance from the electricity mains.
- If the appliance breaks down, under no circumstances should you attempt to repair the appliance yourself. Repairs carried out by inexperienced persons may cause injury or further malfunctioning of the appliance. Contact Assistance.
- Do not rest heavy objects on the open oven door.

Disposal

- When disposing of packaging material: observe local legislation so that the packaging may be reused.
- The European Directive 2002/96/EC relating to Waste Electrical and Electronic Equipment (WEEE) states that household appliances should not be disposed of using the normal solid urban waste cycle. Exhausted appliances should be collected separately in order to optimise the cost of re-using and recycling the materials inside the machine, while preventing potential damage to the atmosphere and to public health. The crossed-out dustbin is marked on all products to remind the owner of their obligations regarding separated waste collection. Exhausted appliances may be collected by the public waste collection service, taken to suitable collection areas in the area or, if permitted by current national legislation, they may be returned to the dealers as part of an exchange deal for a new equivalent product. All major manufacturers of household appliances participate in the creation and organisation of systems for the collection and disposal of old and disused appliances.

Respecting and conserving the environment

- You can help to reduce the peak load of the electricity supply network companies by using the oven in the hours between late afternoon and the early hours of the morning.
- Always keep the oven door closed when using the GRILL, DOUBLE GRILL and FAN-ASSISTED DOUBLE GRILL modes: This will achieve better results while saving energy (approximately 10%).
- Check the door seals regularly and wipe them clean to ensure they are free of debris so that they adhere properly to the door, thus avoiding heat dispersion.

Care and maintenance

GB

Switching the appliance off

Disconnect your appliance from the electricity supply before carrying out any work on it.

Cleaning the appliance

! Do not use abrasive or corrosive detergents such as stain removers, anti-rust products, powder detergents or sponges with abrasive surfaces: these may scratch the surface beyond repair.

! Never use steam cleaners or pressure cleaners on the appliance.

- It is usually sufficient simply to wash the hob using a damp sponge and dry it with absorbent kitchen roll.
- The stainless steel or enamel-coated external parts and the rubber seals may be cleaned using a sponge that has been soaked in lukewarm water and neutral soap. Use specialised products for the removal of stubborn stains. After cleaning, rinse well and dry thoroughly. Do not use abrasive powders or corrosive substances.
- The hob grids, burner caps, flame spreader rings and the hob burners can be removed to make cleaning easier; wash them in hot water and non-abrasive detergent, making sure all burnt-on residue is removed before drying them thoroughly.
- For hobs with electronic ignition, the terminal part of the electronic lighting devices should be cleaned frequently and the gas outlet holes should be checked for blockages.
- The inside of the oven should ideally be cleaned after each use, while it is still lukewarm. Use hot water and detergent, then rinse well and dry with a soft cloth. Do not use abrasive products.
- Clean the glass part of the oven door using a sponge and a non-abrasive cleaning product, then dry thoroughly with a soft cloth. Do not use rough abrasive material or sharp metal scrapers as these could scratch the surface and cause the glass to crack.
- The accessories can be washed like everyday crockery, and are even dishwasher safe.
- Stainless steel can be marked by hard water that has been left on the surface for a long time, or by aggressive detergents containing phosphorus. After cleaning, rinse well and dry thoroughly. Any remaining drops of water should also be dried.

The cover

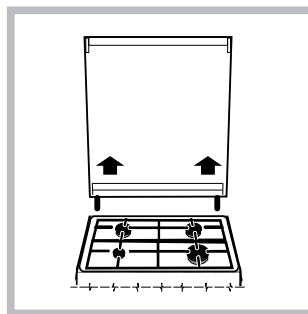

If the cooker is fitted with a glass cover, this cover should be cleaned using lukewarm water. Do not use abrasive products. It is possible to remove the cover in order to make cleaning the area behind the hob easier. Open the cover fully and pull it upwards (see figure).

! Do not close the cover when the burners are alight or when they are still hot.

Inspecting the oven seals

Check the door seals around the oven periodically. If the seals are damaged, please contact your nearest Authorised After-sales Service Centre. We recommend that the oven is not used until the seals have been replaced.

Gas tap maintenance

Over time, the taps may become jammed or difficult to turn. If this occurs, the tap must be replaced.

! This procedure must be performed by a qualified technician who has been authorised by the manufacturer.

Replacing the oven light bulb

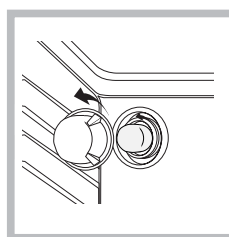

1. After disconnecting the oven from the electricity mains, remove the glass lid covering the lamp socket (see figure).
2. Remove the light bulb and replace it with a similar one: voltage 230 V, wattage 25 W, cap E 14.

3. Replace the lid and reconnect the oven to the electricity supply.

Assistance

Please have the following information handy:

- The appliance model (Mod.).
- The serial number (S/N).

This information can be found on the data plate located on the appliance and/or on the packaging.



Français, 1



English, 13



Nederland, 25

KN3T62SA/NL
KN3T65SA/NL

Inhoud

Installatie, 26-29

Plaatsen en waterpas zetten
Elektrische aansluitingen
Gas aansluitingen
Aanpassen aan de verschillende soorten gas
Technische gegevens
Tabel eigenschappen

Beschrijving van het apparaat, 30

Aanzichttekening
Bedieningspaneel

Starten en gebruik, 31-34

De kookzones
Gebruik van de oven
Kookprogramma's
Timer
Kooktabel oven
Praktische koktips

Voorzorgsmaatregelen en advies, 35

Algemene veiligheid
Afvalverwijdering
Energiebesparing en milieubehoud

Onderhoud en verzorging, 36

De elektrische stroom afsluiten
Reinigen van het apparaat
Vervangen van het ovenlampje
Reinigen van de glaskeramische kookplaat
Servicedienst

NL

Installatie

NL

! Bewaar dit instructieboekje zorgvuldig voor eventuele raadpleging in de toekomst. In het geval u het apparaat verkoopt, weggeeft of wanneer u verhuist, moet het boekje bij het apparaat bewaard worden.

! Lees de instructies aandachtig door: u vindt er belangrijke informatie betreffende installatie, gebruik en veiligheid.

! De installatie van het apparaat moet volgens deze instructies worden uitgevoerd door een bevoegde installateur.

! Sluit altijd eerst de elektrische stroom af voordat u tot onderhoud of regeling van het fornuis overgaat.

Ventilatie van de vertrekken

Dit apparaat mag uitsluitend worden geïnstalleerd in permanent geventileerde ruimten, overeenkomstig de geldende nationale voorschriften. In het vertrek waar het apparaat wordt geïnstalleerd moet zoveel lucht kunnen toestromen als nodig is voor de normale gasverbranding (de luchtcapaciteit mag niet minder zijn dan 2 m³/h per kW geïnstalleerd vermogen).

De luchttoevoeropeningen, beschermd door roosters, moeten voorzien zijn van een leiding met een minstens 100 cm² bruikbare doorsnede en zo moeten zijn geplaatst dat ze, zelfs niet gedeeltelijk, worden verstopt, (zie afbeelding A).

Deze openingen moeten met 100% worden verbreed - met een minimum van 200 cm² - als het fornuis niet voorzien is van een thermokoppelbeveiliging en wanneer de toevoer van lucht op indirecte manier van aangrenzende vertrekken plaatsvindt (zie afbeelding B) - mits dit geen gemeenschappelijke ruimtes zijn van het gebouw, vertrekken met een verhoogd brandgevaar of slaapkamers, die beschikken over een ventilatieopening die verbonden is met buiten, zoals zojuist beschreven.

Aangrenzend vertrek

A

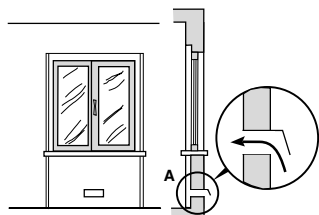

Ventilatieopening voor verbrandingslucht

Te ventileren vertrek

B

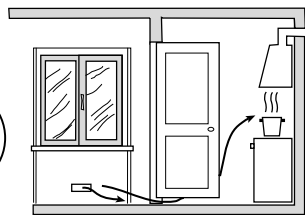

Vergroting van de kier tussen de deur en de vloer

! Na een langdurig gebruik van het apparaat is het aan te raden een raam te openen of de draaisnelheid van eventuele ventilatoren te vermeerderen.

Afvoer van de verbrandingsgassen

De afvoer van de verbrandingsgassen moet plaatsvinden door middel van een afzuigkap die is aangesloten op een veilige en goedwerkende schoorsteen met natuurlijke trek, ofwel door middel van een elektrische ventilator die automatisch in werking treedt elke keer dat u het apparaat aanzet (zie afbeeldingen).

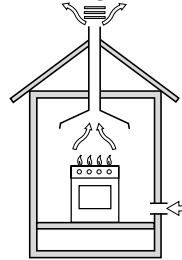

Ventilatieopening voor verbrandingslucht

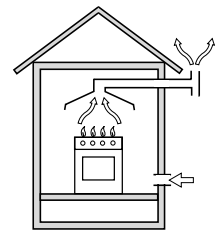

Afvoer door een schoorsteen of vertakt rookkanaal (alleen bestemd voor kookapparaten)

! De vloeibare petroleumgassen, die zwaarder zijn dan de lucht, blijven laag hangen, daarom moeten LPG flessen afvoeropeningen naar buiten toe hebben om een eventuele gaslekage naar onder toe af te kunnen voeren.

Lege of halfvolle LPG flessen mogen dus niet worden geïnstalleerd of bewaard in vertrekken die lager liggen dan de vloer (kelders, enz.). Het is beter alleen de in gebruik zijnde fles in het vertrek te bewaren, ver van warmtebronnen (ovens, open haard, kachels) die hem tot temperaturen van meer dan 50°C zouden kunnen brengen.

Plaatsen en waterpas zetten

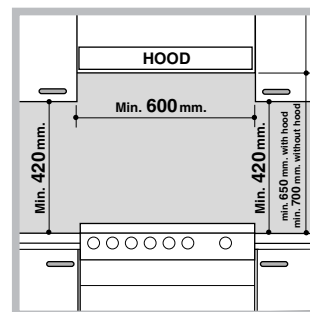

! Het apparaat kan naast meubels worden geplaatst die niet hoger zijn dan het werkvlak.

! Controleer of de wand die in contact komt met de achterzijde van het apparaat van niet ontvlambaar materiaal is gemaakt en bestand

is tegen hoge temperaturen (T 90°C).

Voor een correcte installatie:

- plaats het apparaat in de keuken, in de eetkamer of in een eenkamerappartement (niet in de badkamer);

- als het kookvlak hoger is dan de meubels, moeten zij op minstens 200 mm van het apparaat vandaan worden geplaatst;
- als het fornuis onder een keukenkastje wordt geïnstalleerd, moet de afstand tussen de twee minstens 420 mm zijn.

Deze afstand moet 700 mm zijn als de keukenkastjes zijn vervaardigd uit ontvlambaar materiaal (zie afbeelding);

- hang geen gordijnen achter het fornuis, of op minder dan 200 mm van de zijkanten;
- eventuele afzuigkappen moeten volgens de instructies van hun eigen gebruiksaanwijzing worden geïnstalleerd.

Waterpas zetten

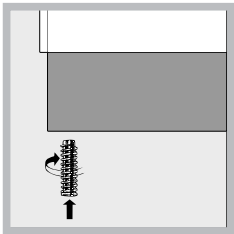

Indien het nodig is het apparaat te nivelleren, kunnen de bijgeleverde stelvoetjes in de daarvoor geschikte openingen in de hoeken van het onderstuk van het fornuis worden geschroefd (zie afbeelding).

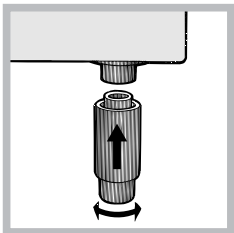

De poten* moeten aan het onderstuk van het fornuis worden vastgezet.

Elektrische aansluiting

Gebruik voor de voedingskabel een stekker die genormaliseerd is voor de lading aangegeven op het typeplaatje (zie tabel Technische gegevens).

! Wanneer het apparaat rechtstreeks op het elektrische net wordt aangesloten, moet u tussen het apparaat en het net een meerpolige schakelaar aanbrengen met een afstand tussen de contacten van minstens 3 mm, aangepast aan het elektrische vermogen en voldoende aan de geldende nationale normen (de aarding mag niet worden onderbroken door de schakelaar). De voedingskabel moet zodanig worden geplaatst dat hij nergens een temperatuur bereikt van 50°C hoger dan de kamertemperatuur.

Voor de aansluiting moet u controleren dat:

- de contactdoos geaard is en voldoet aan de geldende normen;
- het stopcontact in staat is het maximale vermogen van het apparaat te dragen, zoals aangegeven op het typeplaatje;

- de spanning zich bevindt tussen de waarden die staan aangegeven op het typeplaatje;
- de contactdoos en de stekker overeenkomen. Als dat niet zo is, dient u ofwel de stekker ofwel de contactdoos te vervangen; gebruik geen verlengsnoeren of dubbelstekkers.

! Wanneer het apparaat geïnstalleerd is, moeten de elektrische kabel en de contactdoos gemakkelijk te bereiken zijn.

! De kabel mag niet gebogen of samengedrukt worden.

! De kabel moet van tijd tot tijd worden gecontroleerd en mag alleen door erkende monteurs worden vervangen.

! De fabrikant kan niet aansprakelijk worden gesteld wanneer deze normen niet worden nageleefd.

Gasaansluiting

De aansluiting van het apparaat op de gasleiding of -fles moet worden uitgevoerd m.b.v. een flexibele rubberen of stalen buis, in overeenstemming met de normen UNI-CIG 7129 en 7131 en daaropvolgende aanpassingen, en uitsluitend na te hebben gecontroleerd dat het apparaat is afgesteld op het soort gas waarmee het zal worden gevoed (zie etiket met de ijking op het deksel: als dit niet het geval is, zie onder). Bij gebruik van vloeibaar gas uit een gasfles gebruikt u drukregelaars die voldoen aan de normen UNI EN 12864 en daaropvolgende wijzigingen. Om de aansluiting te vergemakkelijken kan de gasvoeding aan de zijkant worden geplaatst*: verander de plaats van de slanghouder voor de aansluiting met de afsluitdop en vervang de bijgeleverde afdichting.

! Voor het veilig functioneren, een juist gebruik van de energie en een langere levensduur van het apparaat moet u zich ervan verzekeren dat de gasdruk overeenkomt met de waarden die zijn aangegeven in de Tabel Eigenschappen branders en sproeiers (zie onder).

Aansluiting gas met flexibele rubberen buis

Controleer of de buis overeenkomt met de geldende nationale normen. De interne diameter van de buis moet zijn: 8 mm voor voeding met vloeibaar gas.

Zodra de verbinding is uitgevoerd moet u controleren of de buis:

- in geen enkel punt contact maakt met delen die temperaturen bereiken van meer dan 50°C;
- niet onderhevig is aan trekkracht en torsie en dat er geen bochten of knelpunten zijn;

* Slechts op enkele modellen aanwezig.

- niet in contact komt met scherpe voorwerpen, scherpe randen, beweegbare onderdelen en niet in de knel raakt;
- gedurende de hele lengte makkelijk te inspecteren is, zodat u probleemloos kunt controleren of hij in goede staat verkeert;
- korter is dan 1500 mm;
- aan beide uiteinden nauw sluit. Hij moet worden bevestigd met slangklemmen die voldoen aan de geldende nationale normen.

! Als u aan één of meer van deze voorwaarden niet kunt voldoen of als het fornuis wordt geïnstalleerd volgens de voorwaarden van klasse 2 - onderklasse 1 (apparaat gemonteerd tussen twee meubels), dient u een flexibele, stalen buis gebruiken (zie onder).

Aansluiting met een flexibele roestvrije stalen buis aan een onafgebroken wand voorzien van aanhechtingen met schroefdraad.

Controleer of de buis en de afdichtingen overeenkomen met de geldende nationale normen. Voordat u de buis monteert verwijdert u de buishouder op het apparaat (het verbindingsstuk waardoor het gas toegang krijgt tot het fornuis is voorzien van schroefdraad: 1/2 gas cilindrische schroefbout).

! Voer de verbinding zodanig uit dat de lengte van de buis, in uitgestrekte toestand, niet langer is dan 2 meter. Verzeker u ervan dat de buis niet in contact komt met bewegende delen en dat hij niet wordt afgekneld.

Controle gasdichtheid

Nadat het installeren heeft plaats gevonden moet de gasdichtheid van alle verbindingsstukken worden gecontroleerd met een zeepoplossing en nooit met een vlam.

Aanpassen aan de verschillende soorten gas

Het is mogelijk het fornuis aan te passen voor een verschillende gassoort (anders dan die staat aangegeven op het typeplaatje op het deksel).

Aanpassen kookplaat

Het vervangen van de sproeiers van de branders van de kookplaat:

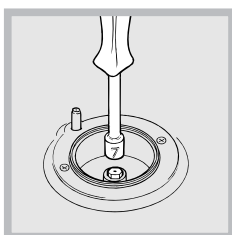

1. verwijder de pannendragers en haal de branders van hun plek;
2. draai de sproeiers los met een pijpsleutel van 7 mm (zie afbeelding) en vervang ze met de sproeiers die

geschikt zijn voor het nieuwe type gas (zie Tabel *Eigenschappen branders en sproeiers*);

3. zet de onderdelen in omgekeerde volgorde weer op hun plaats.

Het regelen van de minimum stand van de branders:

1. zet het kraantje op de minimum stand;
2. haal de knop eraf en draai aan het regelschroefje in of naast de spil van het kraantje totdat u een kleine regelmatige vlam krijgt.

! Bij vloeibaar gas moet het regelschroefje geheel worden vastgeschroefd;

3. controleer of door de kraan snel van maximum naar minimum te draaien de branders niet uitgaan.

! De branders hebben geen regeling van de primaire lucht nodig.

! Na de afregeling van een ander soort gas dan het goedgekeurde gas moet u het oude etiket van de gasinstelling vervangen met het etiket dat overeenkomt met het nieuwe gas, verkrijgbaar bij onze Erkende Technische Servicedienst.

! Als de gasdruk van het gebruikte gas verschillend (of variabel) is dan hetgeen is voorzien, moet op de toevoerbuis een drukregelaar worden aangebracht die voldoet aan de geldende landelijke normen voor de "drukregelaars voor gekanaliseerd gas".

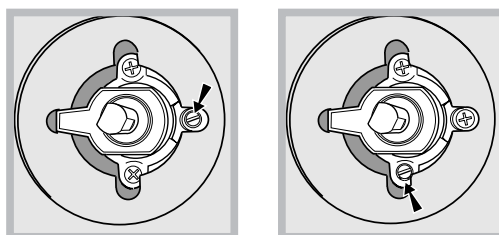





Kenmerken van de branders en straalpijpen

Tabel 1 (Voor Hollandse)

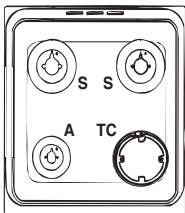
Branders	Doorsnee (mm)	Thermisch vermogen kW (p.c.s. *)		Natuurlijk gas	
		Nomin.	Réd.	Straal. 1/100 (mm)	Bereik* (l/h) G25
Snell (groot) (R)	100	3.00	0.70	128	332
Drievoudige ring (TC)	130	3,25	1,5	141 (H5)	360
Half Snel (Medium) (S)	75	1,90	0,4	104	210
Hulp (Klein) (A)	51	1,00	0,4	76	111
Spanning	Nominale (mbar)		25		
	Minimum (mbar)		20		
	Maximum (mbar)		30		

A 15°C en 1013 mbar-droog gas

 P.C.S. Natuurlijk gas G25 = 32,49 MJ/m³

KN3T62SA/NL
KN3T65SA/NL

TECHNISCHE GEGEVENS	
Afmetingen Oven HxBxD	34x41x39 cm
Inhoud	liter 54
Afmetingen van de verwarmingslade	breedte 42 cm diepte 44 cm hoogte 23 cm
Branders	geschikt voor alle soorten gas aangegeven op het typeplaatje
Spanning en frequentie van de elektrische voeding	zie typeplaatje
ENERGY LABEL	Richtlijn 2002/40/EG op etiket van elektrische ovens. Norm EN 50304 Energieverbruikverklaring Klasse Natuurlijk convector - verwarmingsfunctie: _____ Statisch. _____ Energieverbruikverklaring Klasse convector Hetelucht - verwarmingsfunctie:  Gratineren
 	EU Richtlijnen: 2006/95/EC van 12/12/06 (Laagspanning) en daaropvolgende wijzigingen - 2004/108/EC van 15/12/04 (Elektromagnetische Compatibiliteit) en daaropvolgende wijzigingen - 2009/142/EC van 30/11/09 (Gas) en daaropvolgende wijzigingen - 93/68/EEC van 22/07/93 en daaropvolgende wijzigingen - 2002/96/EC. 1275/2008 (Stand-by/ Off mode)

Beschrijving van het apparaat

NL

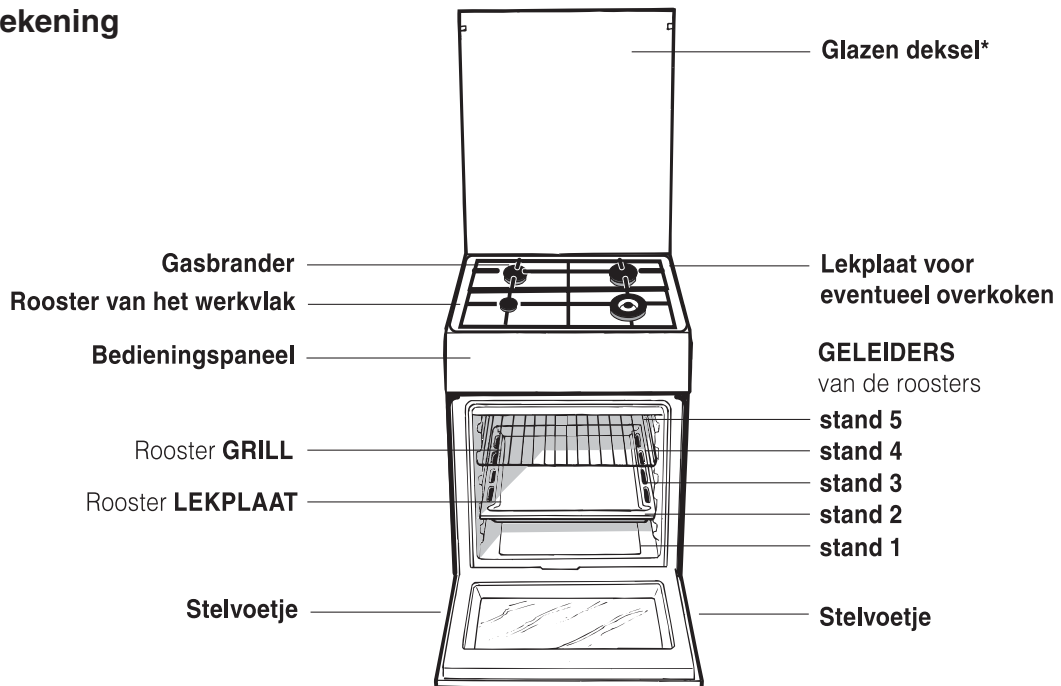
Aanzichttekening



Bedieningspaneel

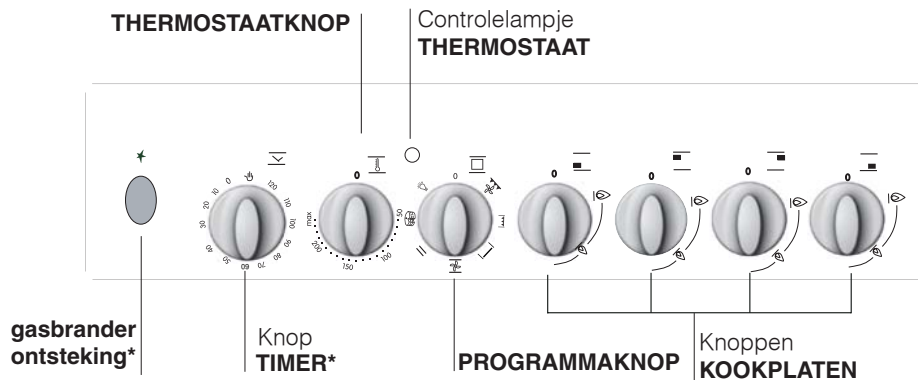
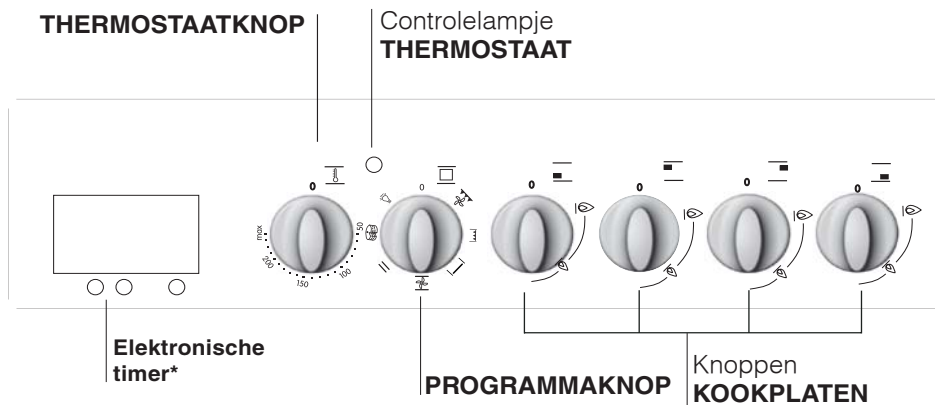

* Slechts op enkele modellen aanwezig.

Gebruik van de kookplaat

Aansteken van de branders

Naast elke BRANDER knop wordt met een vol rondje aangegeven bij welke brander deze knop hoort. Om een brander van de kookplaat aan te steken:

1. houd een vlam of aansteker bij de brander;
2. druk en draai tegelijkertijd de BRANDER knop linksom tot aan het symbool van de grootste vlam .
3. regel de sterkte van de gewenste vlam, door de BRANDER knop linksom te draaien: op het minimum , op het maximum  of op een tussenliggende stand.

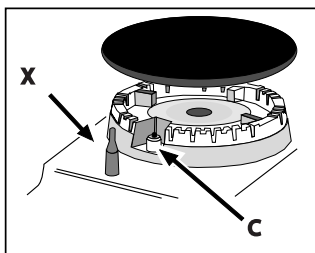

Voor het aansteken van de gewenste gasbrander drukt u de bijhorende knop geheel in en draait u hem tegen de klok in tot aan de maximum  stand; houd hem ingedrukt totdat de brander aan is.

! Mocht de vlam per ongeluk uitgaan, doe dan de brander uit en wacht minstens 1 minuut voordat u hem weer probeert aan te steken.

Als het apparaat is voorzien van een thermokoppelbeveiliging*(C) dient u de BRANDER knop circa 2-3 seconden ingedrukt te houden om de vlam aan te houden en de beveiliging te activeren.

Als het apparaat beschikt over een elektronische ontsteking* (X) is het voldoende tegelijkertijd de BRANDER knop in te drukken en linksom te draaien tot op het symbool van de grootste vlam, totdat de ontsteking heeft plaatsgevonden. Het kan zijn dat de brander uitgaat wanneer u de knop loslaat. In dit geval moet u de handeling herhalen en de knop iets langer ingedrukt houden.

Om de brander uit te zetten draait u aan de knop tot hij op uit staat .

Praktisch advies voor het gebruik van de branders

Voor een beter rendement van de branders en een minimaal gasverbruik dient u pannen te gebruiken met een platte onderkant, die voorzien zijn van een deksel en die afgestemd zijn op de afmetingen van de brander:

Branders	Ø Diameter pan (cm)
Snell (groot) (R)	24 – 26
Drievoudige ring (TC)	24 – 26
Half-snel (S)	16 – 20
Spaarbrander (A)	10 – 14

Om het type brander te selecteren kunt u de tekeningen raadplegen die staan weergegeven in het hoofdstuk "Eigenschappen branders en sproeiers".

! Op modellen die voorzien zijn van een vlamverspreider moet deze alleen worden gebruikt op de extra brander wanneer men pannen gebruikt die een doorsnede hebben van minder dan 12 cm.

Gebruik van de oven

! Wij raden u aan bij het eerste gebruik de oven minstens een uur leeg te laten functioneren, op maximum temperatuur en met de deur dicht. Nadat u de oven heeft uitgeschakeld, opent u de ovendeur en lucht u het vertrek. De lucht die u ruikt komt door het verdampen van de middelen die worden gebruikt om de oven te beschermen.

! Vóór gebruik is het strikt noodzakelijk het plastic folie aan de zijanten van het apparaat te verwijderen.

! Zet nooit voorwerpen op de bodem van de oven; u riskeert hiermee het email te beschadigen.

1. Selecteer het gewenste kookprogramma door aan de PROGRAMMAKNOP te draaien.
2. Kies de aangeraden temperatuur voor het betreffende programma of de door u gewenste temperatuur door aan de THERMOSTAATKNOP te draaien.

Een lijst met kooktijden en aanbevolen kooktemperaturen kunt u terugvinden in de speciale tabel (zie *Kooktabel oven*).

Tijdens het koken kunt u nog altijd:

- het kookprogramma veranderen met behulp van de PROGRAMMAKNOP;
- de temperatuur veranderen met behulp van de THERMOSTAATKNOP;
- het koken onderbreken door de PROGRAMMAKNOP weer op stand "0" te zetten.

! Plaats de ovenschalen altijd op bijgeleverde roosters.

Controlelampje THERMOSTAAT

Het oplichten van dit lampje geeft aan dat de oven aan het verwarmen is. Het licht gaat uit als de geselecteerde temperatuur is bereikt. Vanaf dit moment gaat het controlelampje aan en uit, hetgeen aangeeft dat de thermostaat werkt en de temperatuur in de oven constant houdt.

* Slechts op enkele modellen aanwezig.

Ovenverlichting

De verlichting gaat aan door de PROGRAMMAKNOP in een willekeurige stand (behalve "0") te zetten. Hij zal aanblijven totdat de oven werkt. Door met de knop  te selecteren gaat het licht aan zonder dat de verwarming wordt ingeschakeld.

! Wij raden u aan bij het eerste gebruik de oven minstens een uur leeg te laten functioneren, op maximum temperatuur en met de deur dicht. Nadat u de oven hebt uitgedaan, opent u de ovendeur en lucht u het vertrek. De lucht die u ruikt komt door het verdampen van de middelen die worden gebruikt om de oven te beschermen.

Kookprogramma's

! U kunt voor alle programma's een temperatuur tussen de 60°C en MAX instellen, behalve:

- GRILL (hierbij is het aanbevolen alleen MAX te gebruiken);
- GRATINEREN (hierbij is het aanbevolen niet meer dan 200°C in te stellen).

Programma **TRADITIONELE OVEN**

De onderste en bovenste verwarmingselementen gaan aan. Met deze traditionele kookwijze is het beter een enkel rooster te gebruiken: met meerdere roosters riskeert u een slechte temperatuursverspreiding.

Programma **MULTIOVEN**

Alle verwarmingselementen gaan aan (onder en boven) en de ventilator gaat draaien. Aangezien de warmte in de hele oven constant is, zorgt de lucht dat de gerechten op gelijkmatige wijze gekookt en gebakken worden. Hierbij is het mogelijk maximaal twee roosters tegelijk te gebruiken.

Programma **OVEN BOVEN**

Het bovenste verwarmingselement gaat aan. Deze functie kan worden gebruikt voor het afmaken van een gerecht.

Programma **GRILL**

Het bovenste verwarmingselement gaat aan. De hoge en rechtstreekse hitte bruint de oppervlakten

van het vlees onmiddellijk zodat er geen vocht verloren gaat en de binnenkant mals blijft. Het koken onder de grill is vooral aan te raden voor gerechten die een hoge temperatuur aan de buitenkant nodig hebben: kalfs- en runderbiefstuk, entrecôte, filet, hamburger etc... U vindt enkele voorbeelden in het hoofdstuk "Praktische kooktips". Kook met de ovendeur dicht.

Programma **GRATINEREN**

Het bovenste verwarmingselement gaat aan en de ventilator gaat draaien. Hiermee wordt de rechtstreekse bovenhitte van de grill gecombineerd met de circulatie van de lucht in de oven. Eventueel verbranden van de buitenkant wordt zo vermeden; de warmte dringt gemakkelijker door naar de binnenkant. Kook met de ovendeur dicht.

Programma **GEBAK OVEN**

Het achterste verwarmingselement gaat aan en de ventilator gaat werken zodat een gelijkmatige, zachte warmte wordt gecreëerd. Deze functie is aanbevolen voor het bakken van kwetsbare gerechten (vooral taarten die moeten rijzen) en kleine gerechten die u op 3 hoogtes tegelijkertijd wilt koken.

Praktische kooktips

! Gebruik voor het koken met de heteluchtoven nooit de standen 1 en 5: de hete lucht zou fijne gerechten kunnen verbranden.

! Bij de functies GRILL of GRATINEREN raden wij u aan de lekplaat op stand 1 te zetten om eventueel vet of jus op te vangen.

MULTIKOKEN

- Gebruik de standen 2 en 4, en plaats de gerechten die meer warmte nodig hebben op stand 2.
- Plaats de lekplaat op de onderste stand en de grill op de hoogste.

GRILL

- Plaats de grill op stand 3 of 4, plaats de gerechten op het midden van de grill.
- We raden u aan het energieniveau op de hoogste stand te zetten. Het is normaal dat het bovenste verwarmingselement niet constant aan blijft: zijn werking wordt geregeld door een thermostaat.

PIZZA

- Voor een optimale pizza dient u het programma MULTIKOKEN te gebruiken.
- Gebruik een lichte aluminium ovenschaal en zet hem op het bijgeleverde ovenrooster. Bij gebruik van de bakplaat duurt het langer en krijgt u waarschijnlijk geen krokante pizza.
- Bij zeer gevulde pizza's raden wij aan de mozzarella of andere kaas pas halverwege de kooktijd toe te voegen.

De elektronische timer*

Hierop ziet u de juiste tijd en de functie van de terugtelende timer.

N.B.: alle functies beginnen te werken na ongeveer 7 seconden vanaf het instellen.



Het gelijk zetten van de klok

Na het aansluiten aan het net of na uitvallen van de stroom knippert op de display **0 00**



- Druk op de knop  en zet vervolgens met de knoppen **—** en **+** de klok gelijk. Voor snel vooruitzetten houdt u de knoppen ingedrukt.

Op dezelfde wijze kunt u eventuele verdere gelijkzettingen uitvoeren.

Timer

Druk op de knop  en u ziet op de display het symbool . Bij iedere druk op de knop **+** gaat de tijd met 10 seconden vooruit tot aan 99 minuten en 50 seconden. Als u doorgaat met indrukken springt de tijd met een minuut vooruit tot aan een maximum van 10 uren.

Met de knop **—** gaat u terug.

Als de gewenste tijd is ingesteld begint het aftellen. Als de tijd op is hoort u een geluidssignaal dat kan worden stop gezet door op een willekeurige knop te drukken. U kunt de tijd zien door op de knop  te drukken, en het symbool  beduidt dat de timer-functie is ingesteld. Na ongeveer 7 minuten ziet u automatisch weer de timer.

Het annuleren van een reeds ingestelde tijd

Druk op de knop **—** tot aan **0 • 00**.

Het regelen van de sterkte van het geluidssignaal

Nadat u de instellingen van de klok heeft gekozen en bevestigd, kunt u de sterkte van het geluidssignaal regelen met de toets **—**.

Gebruik de timer Einde Kooktijd*

1. U moet allereerst het geluidssignaal opwinden door de knop TIMER EINDE KOOKTIJD bijna helemaal met de klok mee te draaien.
2. Draai de knop weer tegen de klok in en stel de gekozen tijd in. Zorg ervoor dat de minuten die zijn aangegeven op de knop TIMER EINDE KOOKTIJD samenvallen met de vaste aanwijzer op het bedieningspaneel.
3. Als de tijd verstreken is hoort u een geluidssignaal en gaat de oven uit.
4. Als de oven uit is kan de timer als gewone kookwekker worden gebruikt.

! Als u de oven handmatig wilt gebruiken, en dus de timer voor het einde van de kooktijd wilt uitschakelen, moet de knop TIMER EINDE KOOKTIJD tot aan het symbool  worden gedraaid.



BELANGRIJK! De glazen afdekplaat kan breken bij oververhitting. Doe alle branders of eventuele elektrische kookplaten uit voordat u hem dicht doet.*Betreft alleen modellen met glazen deksel

* Slechts op enkele modellen aanwezig.

Kooktabel oven

Programma's	Gerechten	Gewicht (kg)	Roosterstanden	Voorverwarming (minuten)	Aangeraden temperatuur	Kooktijd (minuten)
Traditionele oven	Eend	1	3	15	200	65-75
	Braadstuk	1	3	15	200	70-75
	Varkensrollade	1	3	15	200	70-80
	Koekjes (kruimeldeeg)	-	3	15	180	15-20
	Taarten	1	3	15	180	30-35
Multikoken	Pizza (op 2 roosters)	1	2 en 4	15	230	15-20
	Lasagne	1	3	10	180	30-35
	Lamsvlees	1	2	10	180	40-45
	Kip + gebakken aardappels	1+1	2 en 4	15	200	60-70
	Makreel	1	2	10	180	30-35
	Plum-cake	1	2	10	170	40-50
	Soesjes (op 2 roosters)	0.5	2 en 4	10	190	20-25
	Koekjes (op 2 roosters)	0.5	2 en 4	10	180	10-15
	Cake (op 1 rooster)	0.5	2	10	170	15-20
	Cake (op 2 roosters)	1	2 en 4	10	170	20-25
Quiche	1.5	3	15	200	25-30	
Oven Boven	Tong en inktvis	1	4	5	Max	8-10
	Calamari- en garnalenspiesjes	1	4	5	Max	6-8
	Kabeljauwfilet	1	4	5	Max	10
	Gegrilde groenten	1	3 of 4	5	Max	10-15
Grill	Kalfsbiefstuk	1	4	5	Max	15-20
	Koteletten	1	4	5	Max	15-20
	Hamburgers	1	4	5	Max	7-10
	Makreel	1	4	5	Max	15-20
	Toast	n.° 4	4	5	Max	2-3
Gratineren	Gegrilde kip	1.5	2	5	200	55-60
	Inktvis	1.5	2	5	200	30-35
Oven Gebak	Taarten	0.5	3	15	180	20-30
	Vruchtentaart	1	2 of 3	15	180	40-45
	Plum-cake	0.7	3	15	180	40-50
	Cake	0.5	3	15	160	25-30
	Gevulde flensjes (op 2 roosters)	1.2	2 en 4	15	200	30-35
	Kleine cakejes (op 2 roosters)	0.6	2 en 4	15	190	20-25
	Kaaskoekjes (op 2 roosters)	0.4	2 en 4	15	210	15-20
	Soesjes (op 3 roosters)	0.7	1 en 3 en 5	15	180	20-25
	Koekjes (op 3 roosters)	0.7	1 en 3 en 5	15	180	20-25
	Schuimgebak (op 3 roosters)	0.5	1 en 3 en 5	15	90	180

! Dit apparaat is ontworpen en vervaardigd volgens de geldende internationale veiligheidsvoorschriften. Deze aanwijzingen zijn geschreven voor uw veiligheid en u dient ze derhalve goed door te nemen.

Algemene veiligheid

- Dit apparaat is vervaardigd voor niet-professioneel gebruik binnenshuis.
- Het apparaat dient niet buitenshuis te worden geplaatst, ook niet in overdekte toestand. Het is erg gevaarlijk als het in aanraking komt met regen of onweer.
- Raak het apparaat niet aan als u blootsvoets bent of met natte of vochtige handen of voeten.
- Het apparaat dient om gerechten te koken. Het mag uitsluitend door volwassenen worden gebruikt en alleen volgens de instructies die beschreven staan in deze handleiding.
- Deze handleiding betreft een apparaat van klasse 1 (losstaand) of klasse 2 - subklasse 1 (ingebouwd tussen 2 meubels).
- **Tijdens het gebruik van de oven worden de verwarmingselementen en enkele delen van de oven zeer heet. Raak ze niet aan en houd kinderen op een afstand.**
- laat de apparatuur niet door kinderen of gehandicapte personen gebruiken zonder toezicht
- Voorkom dat elektrische snoeren van andere kleine keukenapparaten op warme delen van het apparaat terechtkomen.
- Laat de ventilatieopeningen en warmteafvoer vrij.
- Gebruik altijd ovenwanten om gerechten in de oven te zetten en eruit te halen.
- Gebruik geen ontvlambare vloeistoffen (alcohol, benzine enz.) in de buurt van het apparaat als het in gebruik is.
- Plaats geen brandbaar materiaal in de onderste opberglade of in de oven: als de oven plotseling aan zou worden gezet, zou dit materiaal vlam kunnen vatten.
- De interne oppervlakken van de lade (indien aanwezig) kunnen warm worden.
- Controleer altijd dat de knoppen in de stand **•** staan als het apparaat niet gebruikt wordt.
- Trek nooit de stekker aan het snoer uit het stopcontact, maar pak altijd de stekker direct beet.
- Maak het apparaat niet schoon of voer geen

onderhoud uit als de stekker nog in het stopcontact zit.

- Probeer in geval van storingen nooit zelf de interne mechanismen van het apparaat te repareren. Neem contact op met de Technische Dienst.
- Plaats geen zware voorwerpen op de open ovendeur.
- Dit apparaat mag niet worden gebruikt door personen (kinderen inbegrepen) met een beperkt lichamelijk, sensorieel of geestelijk vermogen of personen die niet de nodige ervaring of kennis hebben met het apparaat, tenzij onder toezicht van een persoon die verantwoordelijk is voor hun veiligheid of nadat hun is uitgelegd hoe het apparaat werkt.
- Verwijder eventuele vloeistoffen die zich op de dekplaat bevinden voordat u hem open doet.
- Voorkom dat kinderen met het apparaat spelen.

Afvalverwijdering

- Het verwijderen van het verpakkingsmateriaal: houdt u aan de plaatselijke normen zodat het materiaal hergebruikt kan worden.
- De Europese richtlijn 2002/96/EG, betreffende afgedankte elektrische en elektronische apparatuur (AEEA), voorziet dat huishoudelijke apparatuur niet met het normale afval mag worden meegegeven. De verwijderde apparaten moeten apart worden opgehaald om het terugwinnen en recyclen van de materialen waaruit ze bestaan te optimaliseren en te voorkomen dat er eventuele schade voortvloeit voor de gezondheid en het milieu. Het symbool van de afvallemmer met een kruis staat op alle producten om de consument eraan te herinneren dat dit gescheiden afval is. Om meer informatie te verkrijgen betreffende een juiste verwijdering van huishoudapparaten kan de consument zich richten tot de gemeentelijke reinigingsdienst of de verkopers.

Energiebesparing en milieubehoud

- Door de oven te gebruiken vanaf het late middaguur tot aan de vroege ochtend zorgt u ervoor dat uw elektriciteitscentrale minder wordt belast tijdens het 'spitsuur'.
- Houd bij de functies GRILL altijd de ovendeur dicht: u bereikt betere kookresultaten en een aanzienlijke energiebesparing (circa 10%).
- Houd de afdichtingen altijd schoon zodat ze goed aansluiten op de deur en er geen hitte vrij kan komen.

De elektrische stroom afsluiten

Sluit altijd eerst de stroom af voordat u tot enige handeling overgaat.

Reinigen van het apparaat

! Gebruik nooit stoom- of hogedrukreinigers voor het reinigen van het apparaat.

- De buitenkant, dus zowel het email en het roestvrij staal als de rubberen afdichtingen, kunnen met een spons en een sopje worden afgenomen. Als de vlekken moeilijk te verwijderen zijn, kunt u een speciaal reinigingsmiddel gebruiken. Spoel en droog het na het schoonmaken goed af. Gebruik geen schuurmiddelen of bijtende producten.
- De pannendragers, de branderdeksels, de vlamkronen en de branders van de kookplaat kunnen worden verwijderd voor een gemakkelijkere reiniging; was ze in warm water en een niet schurend reinigingsmiddel. Zorg ervoor de afzettingen te verwijderen en doe ze pas op hun plaats als ze volledig droog zijn.
- Reinig geregeld het uiteinde van de thermokoppelbeveiliging*.
- De binnenkant van de oven kunt u het beste direct na gebruik schoonmaken, als hij nog lauw is. Gebruik warm water en een schoonmaakmiddel, spoel vervolgens af en droog met een zachte doek. Gebruik geen schuurmiddelen.
- Reinig het glas van de deur met een spons en niet schurende producten. Droog met een zachte doek. Gebruik geen ruwe schurende materialen of scherpe schrapertjes die het oppervlak zouden kunnen krassen waardoor als gevolg het glas zou kunnen barsten.
- De accessoires kunnen gewoon worden afgewassen (eventueel ook in de vaatwasser).
- Sluit het deksel van de kookplaat nooit zolang de gasbranders nog aan of warm zijn. Verwijder eventuele vloeistoffen die zich op de dekplaat bevinden voordat u hem open doet.

Het controleren van de afdichtingen van de oven

Controleer regelmatig de staat van de afdichtingen rondom de ovendeur. In het geval de afdichting beschadigd is, dient u zich tot de dichtstbijzijnde Erkende Servicedienst te wenden. Gebruik de oven niet voordat de reparatie is uitgevoerd.

Vervangen van het ovenlampje

1. Nadat u de oven heeft losgekoppeld van het elektrische net, verwijdert u het glazen deksel van de lamphouder (zie afbeelding).
- 
2. Schroef het lampje los en vervang het met eenzelfde soort lampje: spanning 230 V, vermogen 25 W, fitting E 14.
 3. Doe het deksel weer op zijn plaats en verbind de oven weer aan het elektrische net.

Onderhoud gaskranen

Met verloop van tijd kan een kraan stroef worden of vast blijven zitten; in dat geval is het noodzakelijk hem te vervangen.

! Dit moet worden uitgevoerd door een door de fabrikant bevoegde installateur.

Servicedienst

! Wendt u nooit tot niet erkende monteurs.

Dit dient u door te geven:

- Het soort storing;
- Het model apparaat (Mod.);
- Het serienummer (S/N)

Deze informatie bevindt zich op het typeplaatje op het apparaat.

Verwijderen van de dekplaat

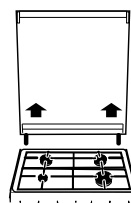

De dekplaat van het fornuis kan verwijderd worden om het reinigen te vergemakkelijken. Open hem helemaal en trek hem naar boven (zie afbeelding).