

Lave-linge Top

Mode d'installation et d'emploi

F

Wasmachine bovenlader

Instructies voor de installatie en het gebruik

NL

Top loading washing machine

Instructions for installation and use

GB

Toplader-Waschvollautomat

Installations- und Bedienungsanleitungen

D



WT 102

 **INDESIT**



Guide rapide

Découvrez ci-dessous les 12 sujets qui seront développés dans les pages de ce manuel. Lisez, apprenez, amusez-vous: vous découvrirez un tas de petits secrets pour laver mieux, avec moins d'efforts tout en augmentant la longévité de votre lave-linge. Et surtout, en toute sécurité.

1. Installation et démantèlement (page 2)

Pour un bon fonctionnement du lave-linge, l'opération la plus importante après sa livraison ou après un déménagement, est sans aucun doute son installation. Vérifiez toujours:

1. si l'installation électrique est conforme;
2. si les tuyaux d'arrivée et de vidange de l'eau sont bien raccordés correctement;
3. si le lave-linge est bien nivelé. C'est important: pour la longévité de votre lave-linge et pour la qualité de votre lessive;
4. si les vis de fixation de la cuve qui se trouvent sur le panneau arrière ont bien été enlevées.

2. Sécurité pour vous et vos enfants (page 3)

Vous y trouverez tous les conseils indispensables à votre sécurité et à celle de votre famille. C'est ce qu'il y a de plus important.

3. Comment charger votre lave-linge et le mettre en service (page 4)

Triez correctement votre linge: c'est une opération importante dont la réussite de votre lessive et la longévité de votre lave-linge dépendent. Apprenez tous les trucs et tous les secrets pour trier votre lessive: les couleurs, les textiles, la tendance à produire des peluches, voilà quels sont les critères les plus importants.

4. Bien maîtriser le bandeau de commandes (page 5)

Le bandeau de commandes est très simple. Quelques commandes essentielles pour choisir les types de lavage, du plus énergétique, pour laver une combinaison de mécanicien, jusqu'au plus délicat pour la laine. Apprenez à vous en servir, vous laverez mieux, dépenserez moins et prolongerez la durée de vie de votre lave-linge. C'est facile.

5. Guide des programmes de lavage (page 6)

Un tableau facile à consulter pour cerner d'un seul coup d'œil tous les programmes, les températures, les produits lessiviels et additionnels. Utilisez le bon et vous obtiendrez de meilleurs résultats en économisant du temps, de l'eau et de l'électricité, jour après jour.

6. Guide pour comprendre les étiquettes et les symboles (pages 7-8)

Les symboles internationaux reportés sur les étiquettes des vêtements sont très faciles à comprendre et importants quant à la réussite du lavage. Ce guide vous aidera à vous y retrouver parmi les programmes, les températures conseillées, les types de lavage et de repassage et les symboles spécifiques Indesit.



7. Conseils utiles pour ne pas vous tromper (page 8)

Autrefois, on suivait les bons conseils de grand-mère - et les matières synthétiques n'existaient pas: il était donc facile de laver. Désormais c'est votre lave-linge qui vous donne de nombreux bons conseils.

8. Comment fermer le tambour (page 9)

Pour un lavage en toute sécurité ouvrez et fermez bien le hublot.

9. Le tiroir à produits lessiviels (page 10)

Comment utiliser le tiroir à produits lessiviels.

10. Problèmes et solutions (pages 11 et 12)

Avant d'appeler un technicien, lisez ces pages: de nombreux problèmes peuvent trouver une solution immédiate. Si vous n'arrivez pas à les résoudre, appelez alors le numéro du SAV Indesit et en un rien de temps la panne sera réparée.

11. Soin et entretien (pages 12 et 13)

Votre lave-linge est un ami: quelques petites attentions suffisent pour qu'il vous rende la pareille en fidélité et dévotion. Chouchoutez-le, il lavera pour vous pendant des années et des années.

12. Caractéristiques techniques (page 14)

Vous y trouverez les caractéristiques techniques de votre lave-linge: sigle du modèle, spécifications électriques et hydrauliques, dimensions, capacité, vitesse d'essorage et conformité aux normes et aux directives italiennes et européennes.

Installation et déménagement

Quand votre lave-linge arrive

Que votre lave-linge soit neuf ou que vous veniez juste de déménager, son bon fonctionnement dépend en grande partie de son installation.

Après avoir déballé l'appareil, vérifiez s'il est en bon état. En cas de doute, faites appel à un professionnel du secteur. **Pour permettre son transport, l'intérieur du lave-linge a été bloqué à l'aide de quatre vis et de caoutchoucs sur le panneau arrière de la machine.**

Débloquage: enlever les 4 vis!

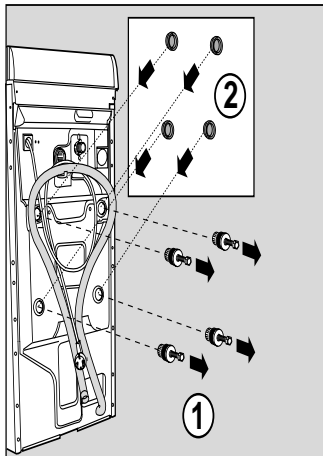

Avant de brancher votre lave-linge, **enlevez les vis**, le caoutchouc et la cale (conservez bien toutes ces pièces) et bouchez les trous à l'aide des cache-trous en plastique fournis avec l'appareil.

Attention: en cas de réutilisation, les vis plus courtes doivent être montées dessus.

Mise à niveau

Pour bien fonctionner, il est important que votre lave-linge soit bien posé à plat. **Pour bien le niveler, il suffit d'agir sur ses pieds;** son angle d'inclinaison, mesuré sur le plan de travail, ne

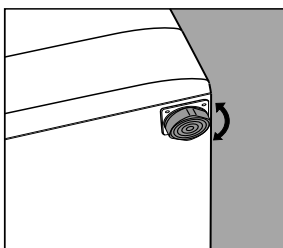

Les pieds avant sont réglables

Conservez les vis de blocage et les cales. En cas de déménagement vous pourrez vous en resservir pour bloquer les pièces internes du lave-linge et le protéger ainsi contre les chocs pendant son transport.

doit pas dépasser 2°. Si vous avez de la moquette, attention à ce que la ventilation ne soit pas bouchée au niveau de la zone d'appui.

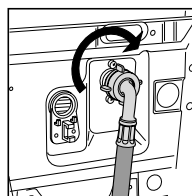

Prise d'eau à monter en haut à droite.

Accordement à la prise d'eau

La pression de l'eau doit être comprise entre les valeurs indiquées sur la plaquette fixée à l'arrière de l'appareil. Raccordez le tuyau d'arrivée que vous trouvez, démonté, à l'intérieur du tambour à une prise d'eau froide à embout fileté 3/4 gaz.

Si les tuyauteries de l'eau sont neuves ou inutilisées depuis longtemps, faites couler l'eau jusqu'à ce qu'elle soit limpide et sans impuretés avant de raccorder. Raccordez le tuyau à la machine, au niveau de la prise d'eau prévue en haut, à droite.

Raccordement du tuyau de vidange

Un crochet situé à l'arrière de la machine, en haut, vous permet éventuellement de fixer le tuyau de vidange. Introduisez l'autre extrémité dans un conduit d'évacuation murale ou bien accrochez-le à l'évier ou à la baignoire en évitant de l'écraser ou de trop le plier. Il faut absolument qu'il débouche entre 60 et 100 cm de haut.

Si vous êtes obligé de fixer

l'extrémité à moins de 60 cm au-dessus du sol, il faut que vous fixiez le tuyau au crochet susmentionné prévu dans le panneau arrière de la machine.

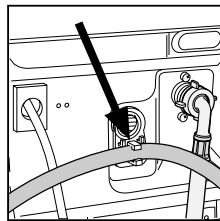

Le crochet à utiliser si le tuyau débouche à moins de 60 cm de haut.

Si le tuyau évacue dans la baignoire ou dans le lavabo, appliquez le support en plastique et attachez-le au robinet.

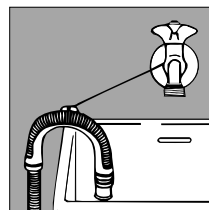

Le guide pour le vidange en baignoire ou lavabo.

Ne le laissez jamais tremper dans l'eau.

L'utilisation de rallonges est absolument déconseillée. Si vous ne pouvez vraiment pas vous en passer, il faut qu'elle ait le même diamètre que le tuyau original et moins de 150 cm de long. En cas d'évacuation murale, faites vérifier son efficacité par un professionnel agréé. Si vous habitez en étage dans un immeuble, il peut y avoir des phénomènes de siphonnement qui font que votre lave-linge prend et évacue l'eau continuellement. Pour supprimer cet inconvénient, vous pouvez trouver dans le commerce des valves



spéciales anti-siphonnement.

Branchement électrique

Avant de brancher la machine à la prise de courant, contrôlez que:

- 1) la prise de courant est conforme aux normes et que sa charge électrique est bien apte à supporter la puissance maximum de la machine figurant sur la plaquette des caractéristiques;
- 2) la tension d'alimentation est bien comprise entre les valeurs figurant sur la plaquette des caractéristiques;
- 3) la prise est bien compatible avec la fiche de la machine. En cas d'incompatibilité, n'utilisez pas d'adaptateurs mais remplacez la prise ou la fiche;
- 4) votre installation électrique dispose bien d'une "mise à la terre".
- 5) une fois la machine branchée, elle ne s'appuie pas sur le câble d'alimentation.

Attention !

Le constructeur et le vendeur déclinent toute responsabilité et aucune garantie ne sera due en cas de modification apportée au raccordement prévu par l'usine, de mauvais raccordement électrique, de modification électrique, mécanique ou hydraulique subis par la machine.

Ne laissez pas les enfants jouer avec les sachets plastique, le polystyrène expansé, les vis et les autres éléments d'emballage, ils pourraient être dangereux.

Ce qui compte par dessus tout

Votre sécurité et celle de vos enfants

Votre lave-linge a été fabriqué selon les normes internationales de sécurité les plus sévères. Pour vous protéger ainsi que votre famille.

Lisez attentivement ces conseils ainsi que toutes les informations contenues dans ce mode d'emploi: ils vous fourniront non seulement des renseignements utiles mais aussi des conseils importants sur la sécurité, l'utilisation et l'entretien.

1. **En cas de panne, fermez avant tout le robinet de l'eau et débranchez la fiche de la prise murale;** n'essayez en aucun cas d'accéder aux mécanismes internes pour la réparer. Votre garantie ne sera alors plus valable.
2. **Votre lave-linge ne doit pas être installé dehors,** même à l'abri, car il est très dangereux de le laisser exposé à la pluie et aux orages.
3. **Il ne doit être utilisé que par des adultes** et exclusivement pour laver du linge selon les instructions reportées dans ce mode d'emploi.

4. Si vous devez le déplacer, tirez le levier blanc, en bas à gauche sous la base, qui fera descendre le chariot des roues rétractiles et permettra un déplacement plus facile.
5. Avant d'introduire votre linge, **contrôlez si le tambour est bien vide.**
6. **Ne touchez jamais la machine pieds nus** ou bien **les mains ou les pieds mouillés ou humides.**

7. **N'utilisez ni rallonges ni prises multiples,** dangereuses surtout dans des endroits humides. Le câble d'alimentation ne doit être ni plié ni trop écrasé.
8. **Ne sortez jamais le filtre si la machine est branchée. N'utilisez jamais de lessive pour lavage à la main,** leur

excès de mousse risquerait de s'échapper du couvercle et d'endommager votre lave-linge.

9. **Ne tirez jamais sur le câble** ni sur le lave-linge pour débrancher la fiche de la prise murale: c'est extrêmement dangereux.
10. En cours de fonctionnement, **ne touchez pas à l'eau évacuée,** elle peut atteindre des températures très élevées. **Gardez vos enfants à bonne distance. Ne forcez jamais pour ouvrir le hublot** vous risqueriez d'endommager le mécanisme de sécurité prévu pour prévenir les ouvertures accidentelles.
11. **Cet appareil est destiné à un usage domestique.** Aucune garantie ne sera due en cas d'usage industriel (hôtels, restaurants, blanchisseries) qui en compromet les caractéristiques de construction d'origine.

"J'exige un professionnel qualifié et agréé et des pièces de rechange originales garanties Indesit!"



Comment changer le câble d'alimentation

Le câble d'alimentation est un câble spécial qui n'est disponible qu'auprès des SAV autorisés.

Pour le remplacer, procédez comme suit :

1. **Contrôlez que le lave-linge est bien éteint et que la fiche est bien débranchée.**

2. Déposez la base, dévissez d'abord les 2 vis de droite en bas puis les 6 vis de gauche à l'arrière, déposez le panneau latéral en l'inclinant légèrement vers vous pour le dégager. (fig. 1 et 2).

3. Sortez le connecteur pour déconnecter le filtre antiparasite (fig. 3).

4. Dévissez les 2 vis extérieures qui fixent le filtre et, à l'aide d'un tournevis (voir fig. 4), dégagez-le du panneau arrière en le tirant vers le haut.

5. Après avoir monté le nouveau câble, raccordez le connecteur en vérifiant que le crochet de sécurité tient bien.

Pour le remplacer, nous vous conseillons de faire appel à un spécialiste du secteur qui devra respecter les normes applicables en l'espèce.

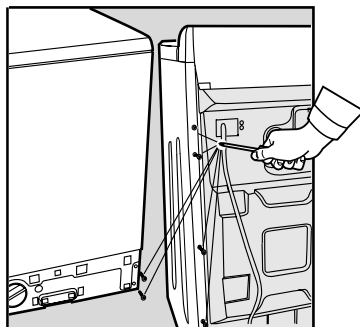

Fig. 1

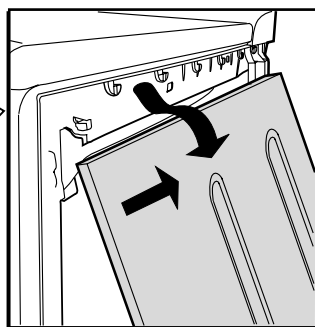

Fig. 2

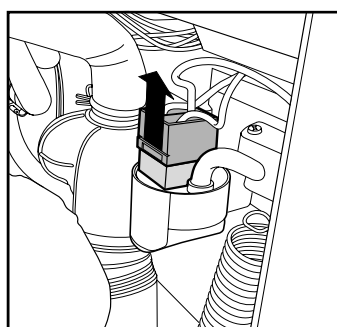

Fig. 3

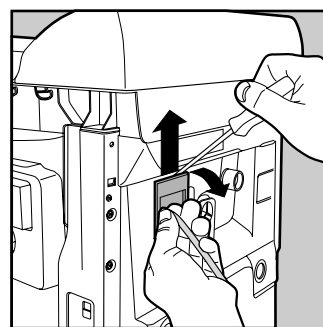

Fig. 4

Que placer dans votre lave-linge?

Quelques astuces pour mieux laver. Triez votre linge en tenant compte des textiles et des couleurs. Attention aux étiquettes, suivez leurs indications. Alternez les petites et les grandes pièces.

Avant de laver.

Triez votre linge selon le type de tissu et la résistance des couleurs: les tissus plus résistants doivent être séparés des délicats.

Séparez les couleurs claires des couleurs foncées.

Videz toutes les poches (pièces de monnaie, papier, argent et petits objets) et contrôlez les boutons. Recousez tout de suite les boutons ballants, vous éviterez ainsi qu'ils ne se détachent en cours de lavage.

Les étiquettes vous disent tout ce qu'il faut.

Lisez toujours les étiquettes: vous saurez tout sur vos vêtements et sur leurs meilleures conditions de lavage.

Page 7, nous vous dévoilerons tous les secrets qui se cachent derrière les symboles reportés

sur les étiquettes des vêtements. Leurs indications sont précieuses, elles vous aideront à conserver la beauté de vos vêtements.

Alternez les petites et les grandes pièces.

Dépliez votre linge. Placez-le dans le tambour sans le presser et en suivant les quantités de charge conseillées pour les différents programmes. Vous obtiendrez un linge plus propre et moins froissé.

Vêtements détachés à l'essence.

Ne mettez pas dans votre lave-linge de vêtements détachés à l'essence, à l'alcool, au trichloréthylène etc. avant que ces substances ne se soient évaporées.

Triez votre linge par type de tissu, couleur: vous obtiendrez de meilleurs résultats



Comment mettre en service votre lave-linge

Mise en place, déplacements.

Si votre lave-linge est munie d'un chariot spécial avec roues rétractiles, vous pouvez la déplacer facilement. Pour faire descendre ce chariot et pouvoir ainsi déplacer sans effort votre lave-linge, vous devez tirer le levier situé en bas à gauche, sous la base. Une fois le lave-linge déplacé, remettez-le dans la position initiale. Le lave-linge est ainsi solidement mis en place. Voir figure. (Seulement pour les modèles prévus)

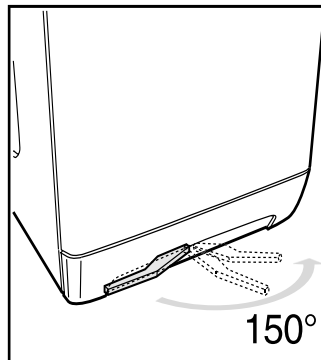

Dès son installation, démarrez un cycle de lavage à vide en sélectionnant le programme "1" à 60 degrés C.

Une bonne mise en service du lave-linge est primordiale tant pour la qualité du lavage que pour éviter des problèmes et augmenter sa longévité. Après avoir chargé le linge et dosé les produits lessiviels, **contrôlez toujours si:**

Chouchoutez votre linge: placez vos pièces de lingerie, vos bas, les chaussettes de vos enfants et vos vêtements délicats dans un sachet en toile pour les protéger

1. Le couvercle et les portes sont bien fermés.

2. La fiche est bien branchée dans la prise.

3. Le robinet de l'eau est ouvert.

4. la touche G est dans la position O).

5. Le chariot des roues rétractiles est dans la position de repos (les roues ne sont pas en contact avec le sol).

Choisissez un programme

Choisissez le programme en fonction du type de linge à laver et de son degré de

salissure. Pour choisir le programme, consultez le tableau page 6. Tournez le Sélecteur **A** jusqu'à ce qu'il arrive sur le numéro du programme désiré. Choisissez la température à l'aide du bouton **B**; au cas, tournez aussi le Sélecteur **C** pour régler la vitesse d'essorage; si nécessaire, appuyez sur les fonctions à touche (**D-E-F**); enfin appuyez sur la touche **Allumé/Eteint G** (position I).

Une fois le lavage terminé... Attendez deux minutes environ.

Eteignez alors le lave-linge en appuyant sur la touche allumé/éteint **G** (position **O**). Vous pouvez alors ouvrir la porte couvercle en toute sécurité. Après avoir sorti le linge, laissez la porte couvercle ouverte ou entrouverte pour que l'humidité à l'intérieur puisse évaporer. Fermez toujours le robinet de l'eau.

N'oubliez pas qu'en cas de coupure de courant ou si vous éteignez le lave-linge, le programme sélectionné reprendra là où il a été interrompu.

C'est vous qui commandez

Choisissez les bons programmes: c'est important. Et c'est facile.

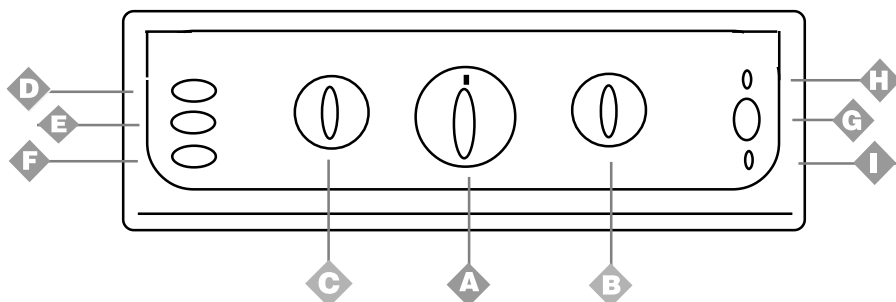

Bouton programmes et départ programmé
Servez-vous en pour sélectionner le programme de lavage. **Ne tournez ce bouton que dans le sens des aiguilles d'une montre.**

Pour sélectionner un programme, tournez le bouton pour amener le symbole/numéro du programme souhaité en face du repère situé sur le bouton.

Appuyez à présent sur la touche allumé/éteint G (position **enfoncée**), le voyant H commence à clignoter.

Au bout de 5", la sélection est acceptée, le voyant H cesse de clignoter (mais reste allumé) et le cycle de lavage commence.

Pour interrompre le programme en cours ou en programmer un autre, sélectionnez l'un des symboles ● (Stop/Reset) et attendez 5" : dès que l'annulation est acceptée, le voyant H se met à clignoter, vous pouvez alors éteindre la machine.

Ce bouton sert aussi à différer le fonctionnement de votre lave-linge.

Sélectionnez l'une des quatre positions de départ différé (**après 9- 6- 3- 1 h**), appuyez sur la touche allumé/éteint G (position enfoncée) et attendez 5". La sélection est acceptée (le voyant H reste allumé) et vous pouvez alors sélectionner le programme désiré.

Pour indiquer qu'un départ différé a été sélectionné, le voyant H clignote de façon particulière (2" allumé et 4" éteint). Durant cette phase, si vous le désirez, vous pouvez encore ouvrir le hublot et modifier la charge de linge.

Une fois que le cycle de lavage a été sélectionné et accepté par le lave-linge, un changement de position du bouton n'aura aucune conséquence (sauf dans la position ● Stop/Reset).



Sélecteur température

Il sert à sélectionner la température de lavage indiquée dans le tableau des programmes (voir page 6). Il vous permet aussi de réduire la température conseillée pour le programme sélectionné, jusqu'au lavage à froid (symbole neige).



Sélecteur essorage

Il sert à supprimer l'essorage (sélectionnez le symbole 🛑) et/ou à réduire la vitesse d'essorage du programme sélectionné. Les vitesses maximum prévues pour les 4 types de tissu sont:

Tissu	Vitesse
-Coton	tours minute max.
-Synthétiques	800 tours minute
-Laine	600 tours minute
-Sole	non

De toute manière, la machine procède à une distribution de la charge à faible vitesse.



Prélavage

Cette touche permet d'effectuer un prélavage quel que soit le programme choisi, sauf programme laine et programmes spéciaux (voir page 4). Cette fonction exclut l'utilisation de la touche programme anti-taches (F).



Le Sélecteur des programmes de votre lave-linge



Touche Repassage facile

Cette fonction permet d'obtenir du linge non froissé, donc plus facile à repasser.

Vous pouvez l'utiliser avec les programmes **2-3** (Coton), **4-5-6** (Synthétiques).

Si vous appuyez sur cette touche avec les programmes **4-5-6-7-8** le cycle de lavage s'arrêtera en face du symbole 🛑. Pour le compléter, appuyez à nouveau sur la touche **E**.



Anti-taches (voir page 9)

Grâce à cette commande votre lave-linge effectue un lavage plus intense qui optimise l'effet des additifs liquides permettant ainsi d'éliminer les taches les plus difficiles. Quand la touche anti-taches est activée, pas de prélavage possible (D) et la fonction **E** Repassage Facile est inactive.



Allumé/éteint (On-Off)

Appuyez sur la touche **G** pour allumer votre lave-linge, relâchez-la pour l'éteindre.

Si vous éteignez le lave-linge le programme sélectionné reste mémorisé.



Voyant de fonctionnement allumé/éteint

Le voyant **H** clignote pour signaler que la machine est allumée et attend d'être programmée. Sa lumière fixe indique que le programme sélectionné est accepté.



Voyant couvercle verrouillé

L'allumage du voyant indique que la porte couvercle est bloquée pour empêcher toute ouverture accidentelle. Attendez que le voyant s'éteigne avant de l'ouvrir. L'attente est d'environ deux minutes.

Que laver, aujourd'hui?

Des programmes pour toutes les saisons

Nature des tissus et degré de salissure Bouton program. Bouton températ. Lessive prélavage Lessive lavage Assoupl. Tache Javel Durée du cycle (minutes) **Description du cycle de lavage**

COTON								
Blancs extrêmement sales (draps, nappes, etc.)	1	Max	◆	◆	◆		150	Lavage à hautes températures, rinçages, essorages intermédiaires et finaux
Blancs et couleurs résistantes très sales	2	60°C	◆	◆	◆	Délicate/Traditionnelle	130	Lavage à 60°C, rinçages, essorages intermédiaires et finaux
Blancs peu sales et couleurs délicats (chemises mailles, ecc.)	3	40°C	◆	◆	◆	Délicate/Traditionnelle	115	Lavage à 40°C, rinçages, essorages intermédiaires et finaux
Rinçages/Javel						◆	Délicate/Traditionnelle	Rinçages, essorages intermédiaires et finaux
Essorage								Vidange et essorage final
Stop/Reset	●							Interrompt/Annule le programme sélectionné

SYNTHETIQUES								
Synthétiques couleurs résistantes très sales (linge de bébé, etc.)	4	60°C	◆	◆	◆	Délicate	105	Prélavage, Lavage à 60°C, rinçages, anti-froissement ou essorage délicat
Synthétiques couleurs délicates (linge en tout genre légèrement sale)	5	40°C	◆	◆	◆	Délicate	75	Lavage à 40°C, rinçages, anti-froissement ou essorage délicat
Synthétiques couleurs délicates (linge en tout genre légèrement sale)	6	30°C		◆	◆		30	Lavage à 30°C, rinçages et essorage délicat
Rinçages/Javel						◆		Rinçages, anti-froissement ou essorage délicat
Assouplissant						◆		Rinçages avec prélèvement de l'assouplissant, anti-froissement ou essorage délicat
Anti-froissement - Arrêt cuve pleine								Arrêt cuve pleine pour linge particulièrement délicat
Essorage								Vidange et essorage délicat
Stop/Reset	●							Interrompt/Annule le programme sélectionné

TISSUS DELICATS								
Laine	7	40°C		◆	◆		55	Lavage à 40°C, rinçages et essorage délicat
Soie, vêtements et tissus particulièrement délicats (rideaux, soie, viscose, etc.)	8	30°C		◆	◆		45	Lavage à 30°C, rinçages, anti-froissement ou vidange
Rinçages						◆		Rinçages, anti-froissement ou vidange
Anti-froissement - Arrêt cuve pleine								Arrêt cuve pleine pour soie et linge particulièrement délicat
Essorage								Vidange et essorage délicat (laine)
Vidange								Vidange
Stop/Reset	●							Interrompt/Annule le programme sélectionné

DEPART PROGRAMME	
Après 1-3-6-9 heures	Rétarde le départ de 1-3-6-9 h.
Stop/Reset	● Interrompt/Annule le programme

Important: Pour annuler le programme de lavage que vous venez de lancer, sélectionnez l'un des symboles ● (Stop/Reset) et attendez au moins 5 secondes.

Programmes Spéciaux

Les données reportées dans le tableau sont à titre indicatif. Elles peuvent varier selon la quantité et le type de linge, la température de l'eau du réseau, mais aussi de la température de l'environnement.





6 - Lavage quotidien Synthétiques délicats à 30° de 30 minutes. Votre lave-linge dispose d'un programme spécial permettant de laver des vêtements peu sales en un rien de temps. En choisissant le programme **6 à 30°C**, vous pouvez laver ensemble des tissus différents (sauf laine et soie), avec une capacité maximum de **3 kg**. Ce programme permet de faire des économies de temps et d'électricité, parce qu'il ne dure que **30 minutes**. Nous vous conseillons d'utiliser de la lessive liquide que vous verserez dans le compartiment lavage du tiroir à produits lessiviels.

Sachez lire les étiquettes...

Apprenez à lire ces symboles, vous laverez mieux, votre linge durera plus longtemps et votre lave-linge ne vous en servira que mieux.

Partout en Europe, les étiquettes contiennent des messages sous forme de petits mais très importants symboles. Il est primordial d'apprendre à les comprendre pour mieux laver et traiter vos vêtements.

On compte cinq catégories de sigles différents:

- lavage** 
- Javel** 
- repassage** 
- nettoyage à sec** 
- séchage** 



Attention à ne pas vous tromper de température....

































Conseils Utiles

Retournez les chemises, elles seront mieux lavées et dureront plus longtemps.

Videz bien les poches.

Lisez toujours les étiquettes: leurs conseils sont précieux et utiles.

Lisez et mémorisez les symboles de ce tableau: vous apprendrez à mieux laver et traiter votre linge et à augmenter les performances de votre lave-linge.

					
Lavage		Traitement Javel	Repassage	Nettoyage à sec	Séchage
<i>Action forte</i>	<i>Action délicate</i>				<i>Temp. élevée</i> <i>Temp. modérée</i>
 95°C Lavage à 95°C	 95°C Lavage à 95°C	 Cl Traitement autorisé en eau froide	 Repassage fort max 200°C	 A Nettoyage à sec tous types de solvants	 Séchage autorisé en sèche-linge 
 60°C Lavage à 60°C	 60°C Lavage à 60°C	 Traitement interdit	 Repassage moyen max 150°C	 P Nettoyage à sec au perchlor., essence d'aviation, alcool pur, R111 et R113	Séchage interdit en sèche-linge 
 40°C Lavage à 40°C	 40°C Lavage à 40°C		 Repassage max 110°C	 F Nettoyage à sec à l'essence d'aviation, alcool pur et R113	Séchage à plat 
 30°C Lavage à 30°C	 30°C Lavage à 30°C		 Repassage interdit	 Nettoyage à sec interdit	Séchage suspendu pour vêtement non essoré 
Lavage à la main 					Séchage sur cintre 
Lavage interdit 					

... et les symboles des différents modèles Indesit:

	On - Allumage Off - Coupure
	Blocage hublot
	Température
	Programmes :
	Rinçages
	Assouplissant
	Arrêt cuve pleine
	Essorage
	Vidange
	Stop/Reset

	Variation essorage
	Suppression essorage
	Prélavage
	Spécial taches
	Super rinçage
	Anti-froissement - arrêt cuve pleine
	Intensité Lavage
	Lavage 90°
	Lavage 60°
	Lavage délicat

	Lavage quotidien de 30' à 30°
	Lavage à froid
	Lavage à la main
	Lavage express
	Laine
	1/2 charge
	Lavage super économ.
	Repassage facile
	Soie et rideaux
	Hygiène du linge

Quelques conseils pour ne pas vous tromper

■ Règles Générales:

- **Coton-Lin.** Remplissez le tambour mais ne le surchargez pas.
- **Synthétiques.** Ne remplissez pas à plus de la moitié du tambour.
- **Déliçats et Laine.** Ne remplissez pas à plus d'un tiers du tambour.
- **Linge très sale:** réduisez les quantités.
- **Taches résistantes ou spéciales.** Avant le lavage, traitez les taches et frottez les points particulièrement sales avec une lessive spéciale, un produit détergent ou des détachants spéciaux (voir tableau sur le lavage des taches spéciales avec détachants page 9)

- **Ne lavez jamais à la machine...** du linge non ourlé, effiloché ou déchiré. Si vous devez absolument le laver, enfermez-le dans un sac. Du linge aux couleurs vives avec du linge blanc.

■ Attention au poids!

Pour obtenir d'excellents résultats, ne dépassez jamais les poids indiqués, se référant à la capacité maximum de linge sec:

- **Tissus résistants:** max. 5 kg
- **Textiles synthétiques:** max. 2,5 kg
- **Textiles déliçats:** max. 2 kg
- **Pure laine vierge:** max. 1 kg
- **Tissu en éponge:** max. 2,3 kg

■ Mais combien pèsent-ils?

1 drap	400-500 g
1 taie d'oreiller	150-200 g
1 nappe	400-500 g
1 peignoir	900-1.200 g
1 serviette éponge	150-500 g

- **Mélangez du linge de plusieurs dimensions** avec des tissus en éponge: peignoirs, serviettes, etc. Vous éviterez ainsi la formation de la "boule" à l'essorage et le déséquilibre.

- **Les Tee-shirts couleur**, les imprimés et les chemises durent plus longtemps si vous les lavez à l'envers. Repassez toujours vos Tee-shirts et vos sweats imprimés sur l'envers.

■ Alarme salopettes.

Elles ont du succès ces combinaisons genre "salopette" mais leurs bretelles ont des crochets qui peuvent endommager le tambour ou les autres vêtements. Pourquoi ne pas les enfiler dans la poche de la bavette et les fixer avec des épingles à nourrice pour supprimer tout danger!

■ Vacances: débranchez la fiche.

Quand vous partez en vacances, mieux vaut débrancher la fiche, fermer le robinet d'arrivée de l'eau et laisser le hublot entrouvert ou ouvert. Ainsi, le tambour et le joint resteront bien secs et vous éviterez la formation de mauvaises odeurs.

Comment laver presque tout

— CYCLE LAINE —

Pour obtenir d'excellents résultats utilisez un produit lessiviel spécial et ne dépassez pas un charge de **1 kg.**

■ Les rideaux.

Ils ont tendance à beaucoup se froisser. Nous vous conseillons: de bien les plier et de les glisser dans une taie d'oreiller ou dans un sac genre filet. Lavez-les seuls de manière à ce que leur poids total ne dépasse pas une demi-charge.

■ Doudounes et anoraks .

Les doudounes et les anoraks aussi peuvent être lavés à la machine s'ils sont en duvet d'oie ou de canard. Ce qui compte c'est de ne pas dépasser une charge de 2-3 Kg maximum, de faire faire deux ou trois rinçages de suite et un essorage léger.

■ Chaussures de tennis.

Débarassez les chaussures de tennis de la boue et lavez-les avec les jeans et les vêtements plus résistants. Ne les lavez pas avec du linge blanc.

Les produits lessiviels et l'eau ne suffisent pas...

Comment enlever certaines taches spéciales

- **Vin rouge.** Laissez tremper avec le produit lessiviel, rincez et traitez avec de l'acide acétique ou de l'acide citrique, rincez à nouveau. Traitez les éventuels résidus à l'eau de Javel.
- **Sang.** Traitez les taches encore fraîches avec de l'eau froide. Si les taches sont sèches, laissez tremper toute une nuit avec un produit lessiviel puis frottez avec de l'eau et du savon.
- **Taches de graisse sèches.** Posez le vêtement sur du mou, mouillez-le avec de la térébenthine, tamponnez les taches avec la pointe des doigts et un chiffon en coton.
- **Rouille.** Avec de l'acide oxalique (trouvable en droguerie) dissous à chaud ou un produit antirouille à froid. Les vieilles taches peuvent avoir déjà attaqué le tissu: risque de trous...
- **Taches de moisissure.** Traitez-les avec de l'eau de Javel, rincez bien (seulement pour linge blanc et couleurs résistant au chlore).
- **Couleurs à huile.** Mouillez avec de l'essence détergente, tamponnez les taches après avoir disposé le vêtement sur un chiffon mou, et traitez-les plusieurs fois avec le détergent.
- **Encre et stylo à bille.** Tamponnez avec du coton imbibé d'alcool méthylique ou d'alcool à 90°.
- **Goudron.** Tamponnez avec du beurre frais, passez de la térébenthine puis lavez immédiatement.
- **Cire.** Raclez puis repassez avec un fer bien chaud entre deux feuilles de papier buvard. Passez ensuite du coton imbibé d'essence de térébenthine ou d'alcool méthylique.
- **Chewing gum.** Passez du solvant pour vernis à ongles puis un chiffon propre.
- **Moisissure.** Plongez le coton et le lin blanc dans une solution formée de 5 parties d'eau, une d'eau de Javel et une cuillère à soupe de vinaigre, lavez aussitôt. Pour les autres tissus blancs, utilisez de l'eau oxygénée à 10 volumes puis lavez aussitôt.
- **Rouge à lèvres.** Tamponnez à l'éther les tissus de laine ou de coton. Pour la soie, utilisez du trichloréthylène.
- **Vernis à ongles.** Posez le tissu du côté de la tache contre une feuille de papier buvard, mouillez de solvant, en déplaçant le vêtement au fur et à mesure que la feuille se colore.
- **Herbe.** Tamponnez avec du coton imbibé d'alcool méthylique.

Pour un lavage en toute sécurité

Comment ouvrir et fermer le tambour

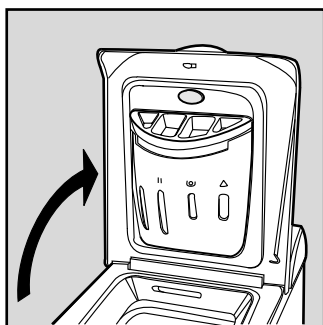

Fig. 1

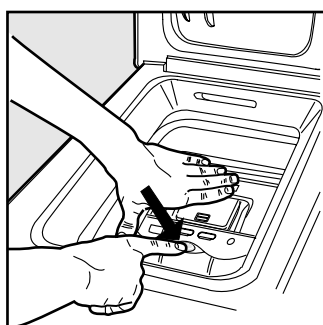

Fig. 2

A) OUVREZ. (Fig. 1). Soulevez le **Couvercle externe** et ouvrez-le complètement

B) Ouvrez ensuite les Portes du tambour à l'aide de vos deux mains comme indiqué sur la Fig. 2):

- appuyez sur la touche indiquée par la flèche sur la Fig. 2) et tout en appuyant légèrement vers le bas posez une main pour éviter que les portes ne vous fassent mal aux doigts en s'ouvrant soudainement;
- accompagnez dans leur mouvements les portes qui se décrocheront et s'ouvriront facilement.

C) INTRODUISEZ LE LINGE. (Fig. 3).

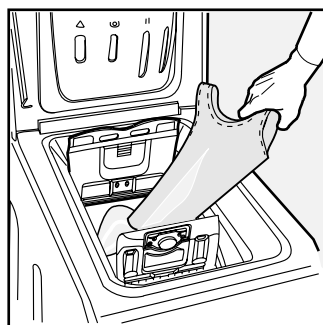

Fig. 3

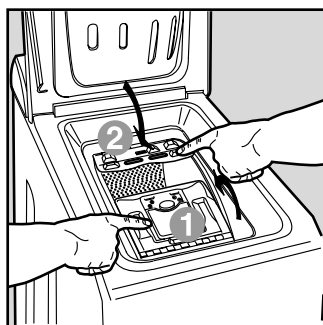

Fig. 4

D) FERMEZ. (Fig. 4).

- refermez bien le tambour en baissant d'abord la porte antérieure et posez ensuite la porte postérieure;
- faites attention à parfaitement positionner les crochets de la porte antérieure dans leur siège dans la porte postérieure;
- vous entendrez un "clac" qui confirmera la bonne fixation; appuyez alors légèrement vers le bas sur les deux portes qui ne doivent pas se décrocher;
- fermez enfin le couvercle externe.

Important pour mieux laver

Le secret du tiroir à produits lessiviels

Son premier secret: c'est facile, il se trouve sous le couvercle.

Versez les produits lessiviels et l'additif éventuel en ne dépassant pas les doses conseillées par le fabricant: lisez les informations indiquées sur les paquets. **Les doses varient en fonction de la charge, de la dureté de l'eau et du degré de salissure. N'ayez pas la main lourde. Un excès de lessive ne signifie pas un meilleur lavage, au contraire...**

L'expérience aidant, vous apprendrez à doser les quantités presque automatiquement: ce sera votre secret. Quand vous versez l'assouplissant dans le bac 3, attention à ce qu'il ne dépasse pas le niveau "max." indiqué. Le lave-linge prélève automatiquement l'assouplissant lors de chaque programme de lavage.

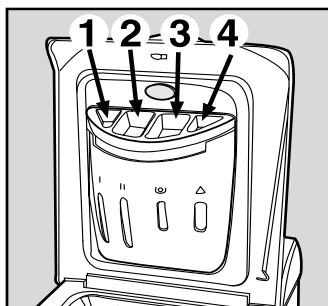

Versez la lessive liquide quelques instants avant de brancher votre machine. N'oubliez pas que la lessive liquide est particulièrement indiquée pour des lavages à des températures allant jusqu'à 60 degrés et pour les programmes de lavage qui ne prévoient pas de pré-lavage.

Vous trouverez dans le commerce des lessives liquides ou en poudre avec boule doseuse à placer directement dans le tambour, leur mode d'emploi est indiqué sur le paquet. N'utilisez jamais de lessive pour lavage à la main, leur excès de mousse risquerait d'endommager votre lave-linge. Encore un petit secret: quand vous lavez à l'eau froide, réduisez la quantité de lessive: cette dernière s'y dissout moins bien que dans l'eau chaude et serait en partie gaspillée.

- Bac 1: Lessive pré-lavage (en poudre)**
- Bac 2: Lessive lavage (en poudre ou liquide)**
- Bac 3: Assouplissant**
- Bac 4: Javel**

Pré-lavage, Javel, assouplissant

Si vous voulez blanchir votre linge sélectionnez les programmes correspondants et versez le produit de blanchissage dans le bac 4 du tiroir à produits lessiviels.

Quand vous versez le produit de blanchissage, attention à ne pas dépasser le niveau "max." indiqué.

L'utilisation de l'eau de Javel exclut la possibilité d'effectuer un pré-lavage.

N'utilisez de l'eau de Javel que pour les tissus blancs résistants et des détachants délicats pour les couleurs et les synthétiques.

Supprimez le blanchissage pour le programme "Soie" et

les "Pro-programmes Spéciaux" (voir page 6).

NB:

- 1) Diluez l'eau de Javel concentrée.**
- 2) Pour les lessives concentrées (en poudre ou liquides) utilisez un programme sans pré-lavage.**
- 3) Pour les lessives contenues dans des boules ou des tablettes n'utilisez pas le pré-lavage**



Ajout d'Assouplissant

L'assouplissant rend votre linge plus souple et diminue la charge électrostatique des

Degrés de dureté de l'eau

Niv.-Caractéristique	Allemands °dH	Français °T.H
1 - Douce	0- 7	0-15
2 - Moyenne	8-14	16-25
3 - Dure	15-21	26-37
4 - Très dure	plus de 21	plus de 37

fibres synthétiques. Vous pouvez utiliser les assouplissants pour les tissus en éponge, les tricots, les ri-deaux, etc. Versez l'assouplissant

dans le bac 3 du tiroir à produits lessiviels selon les indications du fabricant.

Le lave-linge prélève automatiquement l'assouplissant lors du dernier rinçage. A la fin du programme de lavage il reste dans le bac 3 un résidu d'eau. Cette eau sert au prélèvement des assouplissants très denses ou à dissoudre les assouplissants concentrés. Si dans le bac 3 il reste un peu plus d'eau que d'habitude, cela signifie que le dispositif de vidange est bouché et empêche l'effet aspirant du dispositif.

Pour le nettoyer voir page 13. Ne versez jamais dans le bac assouplissant et amidon en même temps, le système antidébordement pourrait se boucher.



Des économies sur toute la ligne

Guide pour un emploi économique et écologique des électroménagers

CHARGE MAXIMUM

La meilleure façon d'éviter des gaspillages d'électricité, d'eau, de lessive et de temps, c'est d'utiliser votre lave-linge au maximum de la charge conseillée.

Mieux vaut une pleine charge que deux demies, vous pourrez ECONOMISER jusqu'à 50% d'électricité.

UTILISEZ MOINS DE LESSIVE SI : vous lavez peu de linge, le linge n'est pas très sale, si de la mousse se forme durant le lavage ou le degré de dureté de l'eau varie de dur à doux (voir tableau ci-dessus). Si vous voulez connaître la dureté de votre eau, informez-vous auprès du Service des Eaux de votre Commune.

UN PRELAVAGE EST-IL VRAIMENT NECESSAIRE?

Uniquement en cas de linge vraiment sale.

Programmer un lavage SANS pré-lavage pour du linge peu sale ou moyennement sale permet d'ECONOMISER sur la lessive, le temps, l'eau et de 5 à 15% d'électricité.

UN LAVAGE A L'EAU CHAUDE EST-IL VRAIMENT NECESSAIRE?

Avant le lavage, traitez les taches avec un détacheur ou mettez à tremper le linge taché dans l'eau, vous pourrez sélectionner un programme de lavage à l'eau chaude à une température moins élevée. Choisissez un programme de lavage à 60° pour ECONOMISER jusqu'à 50% d'électricité.

AVANT DE SELECTIONNER UN PROGRAMME DE SECHAGE ...

Si vous devez sécher votre linge dans un sèche-linge et que votre lave-linge est muni d'un régulateur de vitesse, choisissez une vitesse d'essorage très élevée. Eliminer le surplus d'eau permet de FAIRE DES ECONOMIES de temps et d'énergie durant le programme de séchage.

Problèmes et solutions

Avant de téléphoner, lisez ce qui suit

Il peut arriver que le lave-linge ne fonctionne pas bien. Il s'agit très souvent de problèmes faciles à résoudre sans l'aide d'un technicien. Avant d'appeler le SAV, effectuez les contrôles suivants.

Le lave-linge ne démarre pas.

■ **La fiche est-elle bien branchée dans la prise?** Elle pourrait avoir été déplacée en faisant le ménage.

■ **Y a-t-il du courant?**

Le disjoncteur pourrait s'être déclenché parce qu'il y a trop d'électroménagers branchés en même temps. Ou bien il peut y avoir une panne de courant dans votre quartier.

■ **La porte du tambour est-elle bien fermée?**

Par sécurité, le lave-linge ne fonctionne pas si la porte du

tambour est ouverte ou mal fermée.

■ **La touche Allumé/Eteint est-elle enfoncée?**

Dans ce cas, un départ différé a été programmé.

■ **Le bouton de départ programmé, sur les modèles qui en prévoient un, est-il dans une position correcte?**

■ **Le robinet de l'eau est-il ouvert?** Par sécurité, s'il n'y a pas d'arrivée d'eau, le lavage ne démarre pas.



Il n'y a pas d'arrivée d'eau.



■ **Le tuyau est-il bien raccordé au robinet?**

■ **Panne d'eau?** N'y a-t-il pas des travaux en cours dans votre immeuble ou dans la rue?

■ **La pression est-elle suffisante?** L'autoclave pourrait être en panne.

■ **Le filtre du robinet est-il propre?** Si l'eau est très calcaire, ou suite à des travaux récents sur la canalisation d'eau, le filtre pourrait être bouché par des débris.

■ **Le tuyau en caoutchouc n'est-il pas plié?** Le parcours du tuyau en caoutchouc qui amène l'eau au lave-linge doit être le plus rectiligne possible. Contrôlez s'il n'est pas écrasé ou plié.

Le lave-linge prend l'eau et vidange continuellement.

■ **Le tuyau est-il placé trop bas?** Il faut l'installer entre 60 et 100 cm de haut.

■ **L'embouchure du tuyau est-elle plongée dans l'eau?**

■ **L'évacuation murale a-t-elle un évent?** Si après ces vérifications, le problème persiste, fermez le robinet de l'eau, éteignez la machine et appelez le SAV. Si vous habitez en étage, il pourrait y avoir des phénomènes de siphonnement. Pour les résoudre, il faut monter une soupape spéciale.

A FAIRE

Fermez le robinet après chaque lavage, cela réduit l'usure de l'installation hydraulique du lave-linge et évite le danger de fuites quand il n'y a personne à la maison.

Dans la mesure du possible, n'utilisez votre lave-linge sans surveillance que s'il se trouve dans un lieu où il y a évacuation au sol (puisard).

Laissez toujours la porte du tambour entrebâillée. Vous éviterez ainsi la formation de mauvaises odeurs. Nettoyez l'extérieur avec soin. Pour nettoyer l'extérieur et les parties en caoutchouc, utilisez toujours un chiffon imbibé d'eau et de savon.

A NE PAS FAIRE

Ne laissez jamais la fiche branchée pendant le nettoyage du lave-linge. Même pendant les travaux d'entretien, il faut toujours débrancher la fiche.

N'utilisez pas de solvants et de produits abrasifs agressifs. N'utilisez jamais de produits solvants ou abrasifs pour nettoyer l'extérieur et les parties en caoutchouc.

Ne négligez pas le tiroir à produits lessiviels. Il est amovible, pour le laver il suffit de le laisser un peu sous un jet d'eau courante.

Ne partez pas en vacances sans vous soucier de lui. Avant de partir, il faut toujours contrôler si la fiche est bien débranchée et le robinet de l'eau fermé.



Votre lave-linge ne vidange pas et n'essore pas.

- **Est-ce que le programme choisi prévoit la vidange de l'eau?** Pour certains programmes de lavage il faut intervenir pour lancer la vidange.
- **Est-ce que la fonction "Anti-froissement" - si elle est prévue - est activée?** Il faut là aussi intervenir pour actionner la vidange.
- **Est-ce que la pompe d'évacuation est bouchée?** Pour l'inspecter, fermez le robinet, débranchez la fiche et suivez les instructions fournies page 12 ou bien appelez le SAV.

Ne vous adressez jamais à des techniciens non agréés et exigez toujours l'emploi de pièces détachées originales

- **Est-ce que le tuyau d'évacuation est plié?** Le parcours du tuyau doit être le plus rectiligne possible. Contrôlez s'il n'est pas écrasé ou plié.
- **Est-ce que la conduite de l'installation de vidange est bouchée?** S'il y a une rallonge, est-ce qu'elle est bien montée ou empêche-t-elle l'eau de passer?



Votre lave-linge vibre beaucoup en phase d'essorage.

- **Est-ce que le groupe oscillant interne a bien été débloqué lors de l'installation?** La page 2 est consacrée à l'installation.
- **Est-ce que le lave-linge est bien nivelé?** Contrôlez régulièrement sa mise à niveau. A la longue, le lave-linge pourrait s'être légèrement déplacé. Agissez sur les pieds et contrôlez à l'aide d'un niveau.

- **A-t-il assez de place tout autour?** N'appuyez pas votre lave-linge contre les sanitaires et laissez de la place tout autour. S'il est posé sur de la moquette, attention à ce que la ventilation ne soit pas bouchée au niveau de la zone d'appui.



Le lave-linge a des fuites.

- **Est-ce que la bague du tuyau d'arrivée de l'eau est bien vissée?** Fermez le robinet, débranchez la fiche et essayez de la serrer sans forcer.
- **Est-ce que le tiroir à produits lessiviels est engorgé?** Essayez de le sortir et de le laver à l'eau courante.
- **Est-ce que le tuyau de vidange n'est pas bien fixé?** Fermez le robinet, débranchez la fiche et essayez de mieux le fixer.



Il y a un excès de mousse.

- **Est-ce que vous utilisez bien une lessive machine?** Vérifiez qu'il y ait bien l'inscription: "pour lave-linge" ou bien "main et machine".
- **Est-ce que la quantité est correcte?** Un excès de lessive produit plus de mousse mais ne lave pas mieux tout en produisant des incrustations à l'intérieur du lave-linge.

Si malgré tous ces contrôles, votre lave-linge ne fonctionne pas et l'inconvénient persiste, appelez le SAV le plus proche de votre domicile en précisant:

- le type de panne
- le sigle (Modèle)
- le numéro de série (S/N

Vous trouverez tous ces renseignements sur la plaque signalétique située sur le panneau à l'intérieur du socle de votre lave-linge. (fig. 1).

En cas de besoin, inspectez la pompe et le tuyau en caoutchouc.

Le lave-linge est équipé d'une pompe autonettoyante qui n'exige aucune opération de nettoyage et d'entretien. Il peut toutefois arriver que de menus objets tombent par mégarde dans la pompe: des pièces de monnaie, des barrettes, des boutons etc. Pour éviter qu'ils n'endommagent la machine, ils sont bloqués dans une préchambre accessible, située en bas de la pompe.

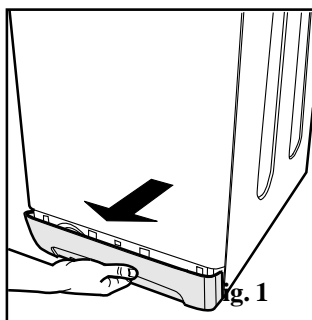

Fig. 1

Pour accéder à cette préchambre, il suffit de démonter le panneau situé en bas du lave-linge (fig. 1); enlevez ensuite le couvercle en le faisant tourner dans le sens inverse des aiguilles d'une montre (fig. 2) et inspectez soigneusement l'intérieur.

Le tuyau en caoutchouc

Contrôlez le tuyau en caoutchouc au moins une fois par an. Remplacez-le dès que vous remarquez des craquements et des fissures qui pourraient entraîner des cassures.

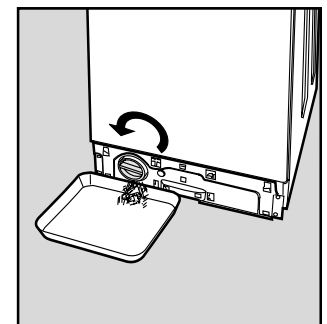

Fig. 2

Attention: contrôlez que le cycle de lavage est bien terminé et débranchez la fiche avant d'enlever le couvercle et avant toute opération d'entretien. Il est normal qu'un peu d'eau s'échappe quand vous enlevez le couvercle. Lorsque vous remontez le panneau extérieur, attention à bien enfiler les crochets du bas dans les fentes avant de le pousser contre la machine.

Soins et entretien facile

Chouchoutez-le et il vous sera toujours fidèle

Votre lave-linge est un vrai compagnon de vie et de travail. Le garder en forme, c'est important. Pour vous aussi.

Votre lave-linge est conçu pour durer longtemps sans causer de problèmes. Quelques astuces vous permettront de le garder toujours en forme et d'augmenter sa longévité. **En premier lieu, fermez toujours le robinet de l'eau après chaque lavage:** la pression continue de l'eau peut provoquer l'usure de certains composants.

Vous éliminerez aussi tout danger de fuites en votre absence.

Si votre eau est trop dure, utilisez un produit anticalcaire

(une eau dure laisse des traces blanchâtres autour des robinets ou bien au niveau des bondes, notamment dans la baignoire). Si vous désirez avoir des renseignements plus précis à propos de l'eau de votre installation, adressez-vous au Service des Eaux de votre Commune ou bien à un plombier du coin.

Il faut toujours vider les poches et enlever les objets durs, les pièces de monnaie, les broches ou les pin's par exemple.

Lavez l'extérieur du lave-linge avec un chiffon, de l'eau tiède et du savon.

Le tiroir à produits lessiviels est amovible; il est important de le laver régulièrement. Pour éviter les incrustations il suffit de le laisser un peu sous un jet d'eau courante.

N'ayez pas la main lourde avec la lessive.

Les lessives normales contiennent déjà des produits anticalcaires. Donc, n'ajoutez à votre lavage un produit spécifique que si votre eau est particulièrement dure, c'est à dire très riche en calcaire.

Il peut être utile, de temps en temps, d'effectuer un cycle de lavage avec une dose de produit anticalcaire, sans lessive et sans linge.

N'ayez pas la main lourde avec les produits lessiviels, l'excès de mousse pourrait causer des incrustations et abîmer les composants de votre machine.



Videz toujours les poches: lors de l'essorage les petits objets métalliques peuvent gravement endommager le tambour de votre machine !

Comment nettoyer le tiroir à produits lessiviels

Démontage:

Appuyez légèrement sur la grosse touche située sur la partie antérieure du tiroir à produits lessiviels et tirez vers le haut (fig. 1).

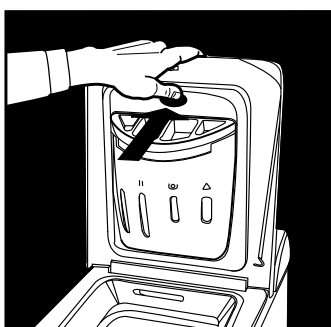

Fig. 1

Nettoyage:

Nettoyez le tiroir sous le robinet (fig. 3) à l'aide par exemple d'une vieille brosse à dents; tirez sur les deux petits siphons placés dans la partie supérieure des bacs 1 et 2 (fig. 4), contrôlez qu'ils ne soient pas bouchés et rincez-les.

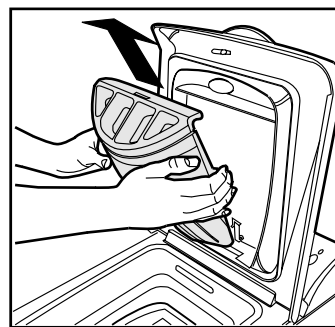

Fig. 2

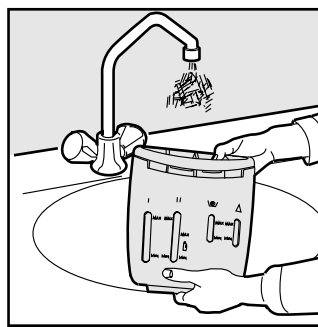

Fig. 3

Remontage:

N'oubliez pas de replacer les deux petits siphons dans leurs emplacements spéciaux et remettez enfin le tiroir dans son siège en le fixant (fig. 4, 2, 1).

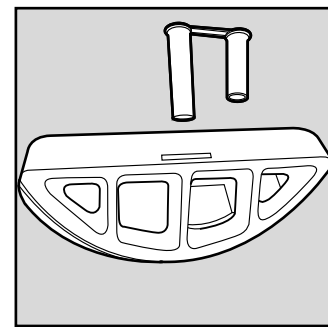

Fig. 4

Nous prenons soin de vos charges

Équilibrage électronique ABC de votre essorage

Attention

Cette machine est équipée d'un dispositif électronique auto-équilibrant (Auto balance Control) qui permet l'essorage à vitesse élevée uniquement si les charges de linge sont bien distribuées

Un déséquilibre dans la charge pourrait en effet endommager votre machine.

Avant chaque phase d'essorage, le système auto-équilibrant ABC imprime au tambour de plus nombreuses rotations, dans le sens des aiguilles d'une montre et dans le sens inverse, jusqu'à distribuer de façon uniforme le linge à l'intérieur et ensuite faire démarrer doucement l'essorage.

Dans certaines conditions de charge il peut arriver que les rotations ne suffisent pas à distribuer le poids à l'intérieur du tambour (s'il y a par exemple des peignoirs en éponges, des couvertures, des draps qui forment une "boule", etc.)

Deux cas de figure peuvent alors se vérifier:

- le système ABC "accepte" le déséquilibre, **mais réduit la vitesse d'essorage**. Dans ce cas le linge sera plus humide que d'habitude;

- Le système ABC estime que le déséquilibre est supérieur au seuil d'acceptabilité et **exclut l'essorage**. Dans ce cas sortez le linge de la machine, déroulez-le avant de le remettre dans la machine et de sélectionner le programme essorage.



Dans les deux cas, il ne s'agit pas d'un défaut de la machine mais bien d'une de ses caractéristiques les plus avancées qui la protègent d'éventuels cassures, vibrations, déplacements sur le sol et autres inconvénients sérieux.

Caractéristiques techniques

Modèle	WT 102	
Dimensions	largeur cm	40
	hauteur cm	85
	profondeur cm	60
Capacité	de 1 à 5 kg	
Connexions électriques	tension à	230 Volt 50 Hz
	puissance max. absorbée	2100 W
Connexions hydrauliques	pression maximum	1 MPa (10 bar)
	pression minimum	0,05 MPa (0,5 bar)
	capacité du tambour	42 litres
Vitesse d'essorage	tours/minute	1000
Programmes de contrôle suivant norme IEC 456	effectué pour une charge de 5,0 kg, programme 3 à 60° C	
Cet appareil est conforme aux Directives Communautaires suivantes: - 73/23/CEE du 19/02/73 (Basse Tension) et modifications successives - 89/336/CEE du 03/05/89 (Compatibilité électromagnétique) et modifications successives		

Le constructeur se réserve le droit d'apporter, à tout moment et sans aucun préavis, toutes les modifications, à la machine ou aux accessoires de ses modèles, jugées nécessaires pour des exigences techniques et commerciales.

Merloni Elettrodomestici

Viale Aristide Merloni 47

60044 Fabriano

Italie

Tel +39 0732 6611

Fax +39 0732 662501

www.merloni.com



 **INDESIT**
We work, you play.

Wasmachine bovenlader

Instructies voor de installatie en het gebruik NL

WT 102



 **INDESIT**



Beknopte instructies



Hier volgen de 13 punten die worden uitgelegd in deze gebruiksaanwijzing. Lees, leer en geniet van de machine: hier worden veel kleine geheimpjes onthuld voor beter wassen met minder moeite en voor de duurzaamheid van uw machine. Er wordt hierbij vooral gelet op de veiligheid.

1. Het installeren en verhuizen (blz.2)

Na het thuis bezorgen van de machine, of na een verhuizing, is het installeren het belangrijkste moment voor het goed functioneren van uw wasmachine. Controleer altijd of:

1. uw lichtnet aan de geldende normen voldoet;
2. de aan- en afvoerbuizen van het water op de juiste wijze zijn aangesloten;
3. de wasmachine waterpas staat. Deze controle verhoogt zowel de duurzaamheid van uw wasmachine als de kwaliteit van uw wasgoed;
4. aan de achterkant van de wasmachine **de schroeven die de kulp blokkeren verwijderd zijn.**

2. Persoonlijke veiligheid voor u en uw gezin (blz.3)

Hier vindt u nuttige tips voor uw eigen veiligheid en die van uw hele gezin. Want dat is het belangrijkste wat er bestaat.

3. Wat gaat er in de wasmachine en hoe zet u de machine aan (blz. 4)

Het op de juiste wijze scheiden van het wasgoed is belangrijk zowel voor het resultaat van de was als voor de duurzaamheid van de machine. Leer alle trucjes en geheimen voor het scheiden van uw wasgoed: kleuren, soort stof en neiging tot pluizen zijn de belangrijkste criteria.

4. Het bedieningspaneel (blz.5)

Het bedieningspaneel zit heel eenvoudig in elkaar. Met enkele essentiële bedieningsknoppen kiest u ieder soort wasprogramma, van het meest energieke, in staat zelfs de overall van een monteur schoon te krijgen, tot de delicate wascyclus voor wol. U zult er snel aan wennen en beter wassen, geld besparen en langer van uw wasmachine genieten. Het is gemakkelijk.

5. Instructies bij de wasprogramma's (blz. 6)

Een eenvoudige tabel zodat u in één oogopslag het programma, de temperatuur, het wasmiddel en eventuele toevoegingen bepaalt. Met het juiste programma bereikt u het beste resultaat en bespaart u iedere dag opnieuw tijd, water en energie.

6. Instructies voor het begrijpen van etiketten en symbolen (blz. 7-8)

De internationale symbolen op de etiketten in de kledingstukken zijn gemakkelijk te begrijpen en belangrijk voor het slagen van uw was. Dit is een aanwijzing om uw weg te vinden tussen de aanbevolen programma's en temperaturen, de verschillende soorten behandelingen, de wijzen van strijken en de specifieke INDESIT symbolen.

7. Handige adviezen om u niet te vergissen (blz.8)

Vroeger waren het de oma's die goede raad gaven - en synthetische stoffen bestonden toen nog niet: geen wonder dat wassen een koud kunstje was. Vandaag de dag is het uw wasmachine die u goede raad geeft.

8. Hoe sluit u de trommel (blz. 9)

Open en sluit de kleppen goed, dan wast u veiliger.

9. Het wasmiddellaatje (blz. 10)

Hoe gebruikt u het wasmiddellaatje.

10. Problemen en oplossingen (blz. 11 en 12)

Voordat u technische hulp inroept, leest u eerst hoofdstuk 10: heel veel problemen kunnen onmiddellijk door u worden opgelost. Als het u daarna nog niet lukt het probleem op te lossen, bel dan de installateur. Deze zal ervoor zorgen dat het defect zo snel mogelijk gerepareerd wordt.

11. Onderhoud (blz.13)

Uw wasmachine is een vriendin: kleine attenties worden beloond met trouw en toewijding. Behandel haar met zorg en zij zal jarenlang voor u wassen.

12. Technische kenmerken (blz.14)

Hier vindt u de technische kenmerken van uw wasmachine: modelnummer, elektrische en hydraulische kenmerken, afmetingen, capaciteit, snelheid van de centrifuge en conformiteit aan de normen en richtlijnen van de E.U.

13. Indesit laat u ook na de aankoop niet in de steek (blz. 15)

Indesit staat ook na de aankoop achter haar producten met speciale service, professionele assistentie en kwaliteitsonderdelen en -accessoires.

Eerste installatie en verhuizen

Wanneer de wasmachine geleverd wordt



Nieuw gearriveerd of net verhuisd, het installeren is een belangrijk moment voor het goed functioneren van de wasmachine.

Nadat u de verpakking heeft verwijderd, controleert u goed of er geen beschadigingen zijn. In geval van twijfel haalt u er meteen een bevoegde installateur bij. **De binnenkant van de machine is voor het vervoer geblokkeerd met vier schroeven en rubberen bescherming aan de achterkant.**

Bewaar de blokkeerschroeven en de afstandbuisjes. Mocht u ooit verhuizen dan komen ze weer van pas voor het blokkeren van de interne onderdelen en het beschermen van de wasmachine tijdens het vervoer.

Deblokkeren: verwijder de 4 schroeven!

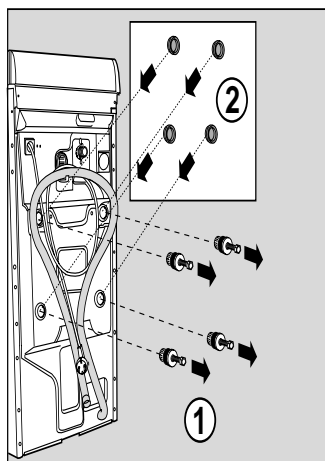

Verwijder de schroeven voordat u de wasmachine gaat gebruiken, verwijder het rubber met de bijhorende afstandleider (bewaar deze stukken) en sluit de gaten met de bijgeleverde plastic doppen.

Belangrijk: bij hergebruik moeten de kortere schroeven aan de bovenkant worden gemonteerd.

Waterpas zetten

Het is belangrijk dat de machine goed recht staat. **Voor het waterpas zetten draait u aan de stelschroeven;** het bovendvlak van de machine mag niet meer dan 2° hellen. Als u vloerbedekking of vast tapijt heeft, moet u opletten dat de ventilatie aan de onderkant niet belemmerd wordt.

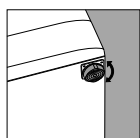

De stelschroeven zijn regelbaar.

ding

De waterdruk moet zich bevinden tussen de waarden die zijn aangegeven in de tabel 'technische gegevens' op blz 14. Sluit de toevoerslang (deze ligt los in de trommel) aan op een koudwaterkraan met een koppeling met 3/4" gasdraad. Als de waterleidingbuizen nieuw of lange tijd niet gebruikt zijn, moet u, voordat u de slang aansluit, het water laten stromen totdat het water helder is. Sluit de slang rechtsboven op het watertoevoergat van de machine aan.

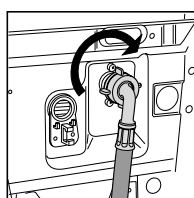

Te installeren watertoevoergat rechtsboven.

Aansluiting van de afvoerbuis

Aan de achterkant van de wasmachine bevindt zich bovenaan een haak waar u de afvoerbuis eventueel aan kunt bevestigen. Sluit het andere uiteinde aan op een afvoerleiding in de muur of laat hem in een wasbak of in een bad hangen zonder dat hij gekneld of teveel gebogen ligt. **Het is belangrijk dat het uiteinde op een hoogte van 60 tot 100 cm ligt.**

Als het noodzakelijk is het uiteinde van de buis op een lagere hoogte dan 60 cm vanaf de vloer te plaatsen, dan moet de buis worden vastgemaakt aan de haak bovenaan aan de achterkant van de machine.

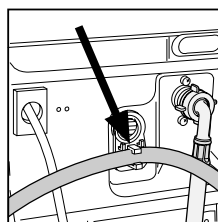

Haak voor een afvoerbuis die op een hoogte van minder dan 60 cm eindigt

Als de afvoerbuis in het bad of in de wasbak eindigt, breng dan de plastic steun aan en maak hem vast aan de kraan.

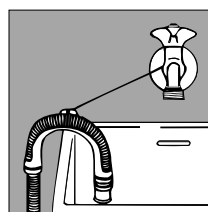

Plastic steun voor afvoer in bad of wasbak.

De afvoerbuis mag nooit onder water liggen.

Bevestig geen verlengstukken aan de buis. Mocht dit absoluut noodzakelijk zijn dan moet het verlengstuk dezelfde diameter hebben als de buis zelf en mag hij niet langer zijn dan 150 cm. Bij afvoer in een afvoerleiding in de muur moet een installateur controleren of deze voldoet aan de normen. Als u op één van de hoogste verdiepingen van een flatgebouw woont kan zich een probleem met de hevelwerking voordoen, waarbij de machine voortdurend water aan- en afvoert.

Om deze storing te verhelpen bestaan er speciale in de handel verkrijgbare anti-hevelkleppen.

Elektrische aansluiting

Voordat u de elektriciteit gaat aansluiten moet u eerst controleren of:

- 1) Het stopcontact geschikt is voor het maximum vermogen van de machine aangegeven op het typeplaatje en of het voldoet aan de geldende normen.
- 2) Het voltage van de stroomvoorziening overeenkomt met wat is aangegeven op het typeplaatje.
- 3) De stekker van de machine geschikt is voor het stopcontact. Indien dit niet het geval is moet u geen adapters gebruiken maar het stopcontact of de stekker vervangen.
- 4) Elektrische huishoudapparaten moeten geaard zijn.
- 5) Na het aansluiten de machine niet op de voedingskabel staat;
- 6) De machine moet zo staan dat u gemakkelijk bij de stekker kunt.

Waarschuwing!

Veranderingen aan de door de fabriek aangebrachte aansluiting, foutieve aansluiting op het lichtnet, veranderingen aan het elektrische, mechanische of hydraulische gedeelte van de machine zorgen ervoor dat de garantie vervalt en de fabrikant en de verkoper niet meer verantwoordelijk gesteld kunnen worden.

Plastic zakjes, piepschuim, schroeven en ander verpakkingsmateriaal zijn geen speelgoed en kunnen gevaar opleveren voor kinderen.

Het belangrijkste is nog altijd

De persoonlijke veiligheid van u en uw gezin

Uw wasmachine is geconstrueerd in overeenstemming met de meest rigoureuze internationale veiligheidsnormen. Om u en uw gezin te beschermen.

Lees voor het gebruik eerst de volgende waarschuwingen en de overige informatie in dit boekje: dit is van groot belang, omdat het naast vele handige tips, ook belangrijke informatie over veiligheid, gebruik en onderhoud bevat.

- 1. In geval van storingen haalt u eerst de stekker uit het stopcontact en doet u de waterkraan dicht;** probeer nooit de machine op eigen houtje te repareren. Het gevolg is dan namelijk dat de garantie vervalt.
- 2. De wasmachine mag niet buiten worden geïnstalleerd,** zelfs niet onder een afdak, aangezien het gevaarlijk is hem bloot te stellen aan regen en onweer.
- 3. Hij mag alleen door volwassenden worden gebruikt,** en altijd alleen voor het wassen van wasgoed volgens de instructies in deze gebruiksaanwijzing.
- 4. Als hij verplaatst moet worden,** trek dan aan de

witte hendel linksonder onder de plint, zodat het intrekbare onderstel met wielen tevoorschijn komt en u de wasmachine gemakkelijk kunt verplaatsen.

- 5. Controleer** voordat u het wasgoed in de machine doet **of de trommel leeg is.**
- 6. Raak de machine niet aan als u op blote voeten**

"Wendt u zich uitsluitend tot bevoegd personeel en eis altijd originele Indesitonderdelen!"



loopt of natte, vochtige handen of voeten hebt.

- 7. Gebruik geen verlengsnoeren of dubbelstekkers.** Die zijn vooral in een vochtige omgeving erg gevaarlijk. De voedingskabel mag niet gebogen of gekneld liggen.
- 8. Haal de filter niet los wanneer de machine in wer-**

king is.

Gebruik geen handwasmiddel. Het overvloedige schuim zou uit het deksel naar buiten kunnen komen en op die manier schade kunnen veroorzaken.

- 9. Trek nooit aan het snoer** of aan de machine om de stekker uit het stopcontact te halen: dat is erg gevaarlijk.
- 10. Raak het afvoerwater niet aan** terwijl de machine in werking is, het kan heet zijn. **Buiten bereik van kinderen houden. Forceer de klep niet** aangezien dit het veiligheidssysteem, dat openen onmogelijk maakt, kan beschadigen.
- 11. Deze wasmachine is bestemd voor huishoudelijk gebruik.** Industrieel gebruik (hotels, restaurants, wasserettes) is gezien de oorspronkelijk kenmerken van de machine ten zeerste af te raden en leidt tot het vervallen van de garantie.

Het vervangen van de voedingskabel

De voedingskabel is speciaal en kan uitsluitend bij bevoegde Service Centers worden gekocht.

Voor het vervangen gaat u als volgt te werk:

1. Wees er zeker van dat de wasmachine uit is en de stroom afgesloten.

2. Verwijder de plint en draai de 2 schroeven rechtsbeneden los. Draai vervolgens de 6 achterste schroeven aan uw linkerkant los en verwijder het zijpaneel door het enigszins naar buiten te richten en los te schuiven. (afb. 1 en 2).

3. Sluit de stroom van de anti-storingsfilter af door de aansluiting eruit te trekken (afb. 3).

4. Schroef de 2 buitenste schroeven van de filter los en haak de filter met behulp van een schroevendraaier (zie afb. 4) van de achterkant af door hem naar boven toe te trekken.

5. Als de nieuwe voedingskabel is aangebracht verbindt u de aansluiting weer en let u erop dat de haak goed vast zit.

Voor het vervangen moet u zich in ieder geval tot een bevoegde installateur wenden die zich aan de geldende normen houdt.

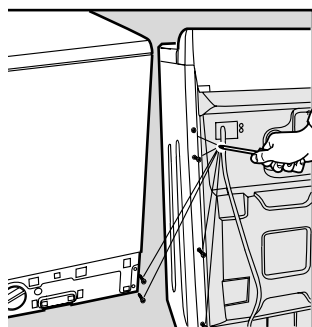

Afb. 1

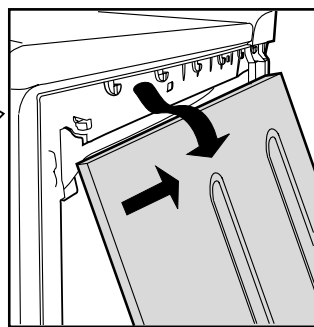

Afb. 2

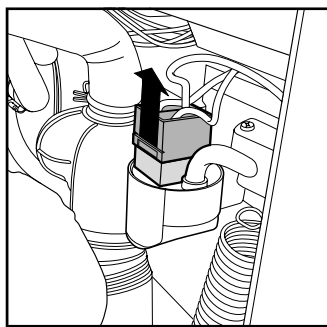

Afb. 3

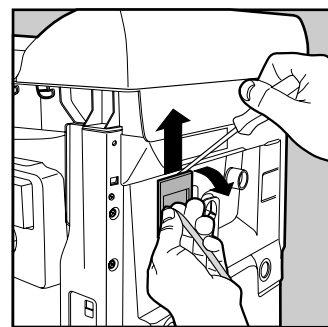

Afb. 4

Wat gaat er in de wasmachine?

Voordat u gaat wassen kunt u veel doen voor een beter wasresultaat. Sorteert het wasgoed naar het soort stof en kleur. Kijk op de etiketten en volg de aanwijzingen. Wissel grote en kleine kledingstukken

Voordat u gaat wassen.

Sorteert u het wasgoed op het soort stof en op kleurvastheid. Stevige stoffen en fijne stoffen worden gescheiden.

Licht gekleurde stoffen worden gescheiden van donkere gekleurde stoffen.

Leeg alle zakken (geldstukken, papiertjes, kleine voorwerpen enz.) en controleer de knopen. Naai knopen die niet goed vast zitten meteen vast, aangezien ze gedurende de wasbeurt los kunnen raken.

De etiketten zeggen alles

Kijk altijd naar de etiketten: zij vertellen u alles over het kledingstuk en hoe dit gewassen dient te worden.

Op bladzijde 7 vindt u de uitleg

bij de symbolen die u op de etiketten van de kledingstukken tegenkomt. Deze aanwijzingen zijn bijzonder belangrijk voor een optimale was en het behoud van uw kleding.

Wissel grote en kleine kledingstukken af.

Laat de kledingstukken niet op een prop zitten. Laad de trommel niet te vol. Volg bij ieder programma de instructies m.b.t. de aanbevolen laadhoeveelheid. Uw wasgoed zal schoner en minder gekreukt zijn.

Kledingstukken met benzinevlekken. Stop kledingstukken met benzine-, alcohol- of trichloorethyleenvlekken (enz.) niet meteen in de wasmachine. Wacht eerst tot dergelijke producten vervlogen zijn.

Sorteer de kledingstukken op soort stof en kleur. Dit is belangrijk voor een optimaal wasresultaat.



Het aanzetten van de machine

Plaatsen, verplaatsen.

Als uw wasmachine is uitgerust met speciale in- en uitklapbare wielen, kunt u de wasmachine makkelijk verplaatsen. Om dit onderstel tevoorschijn te halen en de machine zonder moeite te kunnen verplaatsen, trekt u aan de hendel linksonder onder de plint. Zodra u de machine verplaatst heeft, moet u hem weer waterpas zetten. Daarna staat de machine stevig op zijn plaats.

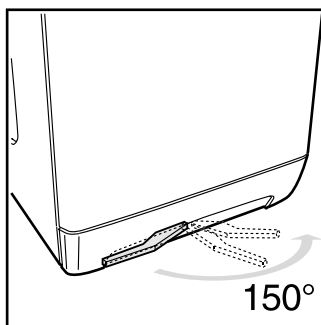

Zie afbeelding. (Alleen voor modellen met deze uitrusting.)

Als de machine net geïnstalleerd is laat u programma "1" bij 60°C draaien

Het is belangrijk de wasmachine op de juiste wijze aan te zetten, zowel voor de kwaliteit van de was als voor het voorkomen van problemen en de duurzaamheid van de machine. Als het wasgoed in de machine

zit en het wasmiddel en eventuele toevoegingsmiddelen zijn toegevoegd, **controleer altijd of:**

1. De klep goed dicht zijn.
2. De stekker goed in het stopcontact zit.
3. De waterkraan open is.
4. Knop **G** op **O** staat.
5. Het intrekbare onderstel in de ruststand staat (wielen niet in contact met de vloer).

Het kiezen van het programma

De keuze van het programma hangt af van het soort kledingstuk en of de was erg vuil is of niet. Raadpleeg voor de keuze van het programma de tabel op bladzijde 6. Draai knop **A** tot deze op het nummer van het programma van uw keuze staat. Kies de temperatuur met knop **B** en druk zonnodig. Stel, als u wenst, de centrifuge snelheid in met draaiknop **C** op de functieknopjes (**D-E-F**); druk tenslotte op de **aan-uitknop G** (positie **I**).

Aan het einde van het wasprogramma...

Wacht u ongeveer 2 minuten. Vervolgens zet u de wasmachine uit door op de aan-uitknop **G** te drukken (positie **O**). U kunt de kleppen van de machine nu veilig open maken. Laat de kleppen na het verwijderen van het wasgoed open of op een kier staan, zodat het vocht dat achterblijft kan verdampen. Sluit altijd de waterkraan.

Denk eraan dat, mocht de stroom uitvallen of de machine uitgeschakeld worden, het gekozen programma daarna verder zal gaan op het punt waar hij eerder onderbroken werd.

Tip voor de fijne was: sluit fijn ondergoed, dameskousen, kindersokjes en ander fijn wasgoed in een katoenen zak ter bescherming.

Hier bent u de baas

Het kiezen van het juiste programma is belangrijk. En gemakkelijk.

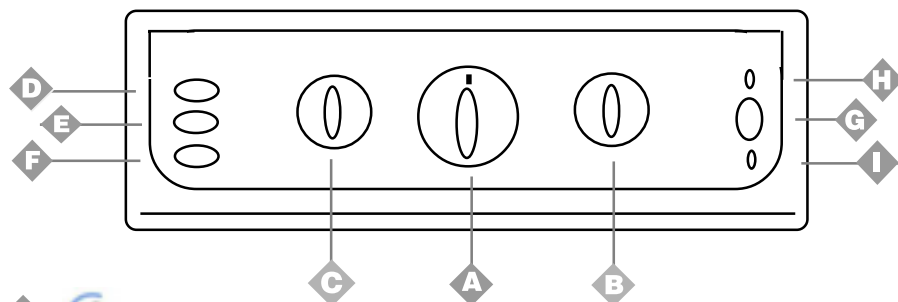

Programmeerknop en uitgestelde start-knop

Hiermee kiest u het wasprogramma. Draai deze knop alleen met de klok mee.

Voor het kiezen van de programma's moet het wijzertje op de knop samenvallen met het symbool/nummer van het gewenste programma.

Daarna drukt u op de aan-uitknop G (positie I), het controlelampje H begint te knipperen. Na 5 seconden wordt deze instelling geaccepteerd en houdt het controlelampje H op met knipperen (blijft wel aan); de wascyclus begint.

Als u een programma wilt onderbreken of een nieuw programma wilt instellen, selecteer dan één van de symbolen ● (Stop/Reset) en wacht 5 seconden: als het controlelampje H knippert, is de programmaonderbreking geaccepteerd. Op dat moment kunt u een nieuw programma instellen of de machine uitzetten. Mocht u wasgoed willen toevoegen, wacht dan ongeveer 2 minuten totdat de klep ontgrendeld wordt.

U kunt deze knop ook gebruiken om het in werking zetten van de wasmachine uit te stellen.

Selecteer één van de vier voorgeprogrammeerde startposities (over 9h, 6h, 3h of 1h), druk de aan-uitknop G (positie I) in en wacht 5 seconden. Nu wordt de instelling geaccepteerd (controlelampje H blijft branden) en u kunt het programma kiezen dat u wenst.

Wanneer controlelampje H op een speciale manier knippert (2 seconden aan en 4 seconden uit) betekent dit dat de uitgestelde start-functie ingesteld is. Tijdens deze wachtfase is het mogelijk de klep open te doen

en de hoeveelheid wasgoed te veranderen.

Nadat de wascyclus ingesteld en door de machine geaccepteerd is, heeft het draaien van de knop geen enkele invloed meer (behalve in de Stop/Reset positie ●).



Temperatuurknop

Deze knop stelt de was-temperatuur in zoals aangegeven in de programmatabel (zie blz.6). U kunt hiermee ook de aangeraden temperatuur verlagen tot aan koude was (Sneeuw Symbol).



Centrifugeknop

Deze dient voor het uitschakelen van de centrifuge (kies symbool) en voor het verminderen van de centrifugesnelheid van het gekozen programma. De maximumsnelheden voor de 4 soorten stof zijn:

Stof	Snelheid
Katon	max. aantal toeren per minuut
Synthetisch	800 toeren per minuut
Wol	600 toeren per minuut
Zijde	nee

In ieder geval verdeelt de machine de lading eerst bij een lage snelheid.



Voorwassen

Met deze knop kunt u bij alle programma's een voorwas instellen, behalve bij het wolprogramma en de speciale programma's (zie blz. 6). **Wanneer u deze functie gebruikt, kunt u de Ontvlekknop (F) niet gebruiken.**



Makkelijk strijken

Deze functie zorgt voor een niet gektreukte was, die daardoor veel makkelijker is te strijken. U kunt deze functie gebruiken tijdens de programma's **2-3 katoen** en **4-5-6 delicaat**. Als de knop ingedrukt is tijdens de programma's 4-5-6-7-8 stopt de wascyclus op het symbol / . De wascyclus kan geïndigd worden door opnieuw op knop E te drukken.

Noot: Deze functie is niet actief als knop F (antivlekken) is ingedrukt



Antivlekken

Met deze functie wast de machine intensiever. Hierdoor wordt de werking van de vloeibare toevoegingen vergroot om de hardnekkigste vlekken uit de was te krijgen. Wanneer u de knop heeft ingedrukt, zijn de voorwas en de functie **makkelijk strijken** niet geactiveerd.



Draaiknop A met de programma's van uw wasmachine.



Aan-uit (On-Off)

Als knop G ingedrukt is, is de machine aan; als hij niet ingedrukt is, is de machine uit. **Het uitschakelen van de machine annuleert het gekozen programma niet.**



Controlelampje werking aan-uit

Het controlelampje H knippert als de machine aan is en het instellen van een programma afwacht. Als het lampje blijft branden, betekent dit dat het programma is ingesteld.











Controlelampje klep geblokkeerd

Als dit lampje aan is, betekent het dat de klep van de machine geblokkeerd is om per ongeluk openen te verhinderen. Om schade te voorkomen dient u te wachten tot het lampje uit is voordat u de klep open doet. Dit duurt ongeveer twee minuten.

Wat zit er vandaag in de was?

Programma's voor alle seizoenen.

Soort stof en vuil	Programmaknop	Temperatuurknop	Wasmiddel voorwas	Wasmiddel was	Wasverzachter	Bleekmiddel traditioneel of delicaat	Duur cyclus (minuten)	Beschrijving wascyclus
KATOEN								
Zeer vuile witte was (lakens, tafellakens enz.)	1	Max. °C	◆	◆	◆	Delicaat/traditioneel	150	Was op hoge temperatuur, spoelingen, tussentijdse en eindcentrifuge
Zeer vuile witte was (lakens, tafellakens enz.)	2	60° C	◆	◆	◆	Delicaat/traditioneel	130	Energetische wascycli op 60° C temperatuur, spoelingen, tussentijdse en eindcentrifuge
Vuil, stevig, wit en bont wasgoed	3	40 °C	◆	◆	◆	Delicaat/traditioneel	115	Normale was op 40°C, spoelingen, tussentijdse en eindcentrifuge
Spoelen/ bleekmiddel					◆	Delicaat/traditioneel		Spoelingen, tussentijdse en eindcentrifuge
Centrifuge								Waterafvoer en centrifuge
Stop/Reset		●						Onderbreekt/Annuleert gekozen programma
SYNTHETISCH								
Zeer vuile kleurvast synthetische stoffen (babygoed enz.)	4	60° C	◆	◆	◆	Delicaat	105	Energetische was op 60°C, spoelingen, kreukvrij of delicate centrifuge
Licht gekleurde synthetische stoffen (ieder soort weinig vuil wasgoed)	5	50 °C	◆	◆	◆	Delicaat	75	Normale was op 50°C, spoelingen, kreukvrij of delicate centrifuge
Licht gekleurde synthetische stoffen (ieder soort weinig vuil wasgoed)	6	30 °C		◆	◆		30	Fijne was op 30°C, spoelingen en delicate centrifuge
Spoelen/ bleekmiddel					◆	Delicaat		Spoelen, kreukvrij of delicate centrifuge
Wasverzachter					◆			Spoelingen met wasverzachter, kreukvrij of delicate centrifuge
Waterstop								Waterstop voor zeer delicate kledingstukken
Centrifuge								Waterafvoer en delicate centrifuge
Stop/Reset		●						Onderbreekt/Annuleert gekozen programma
DELICATE STOFFEN								
Wol	7	40 °C		◆	◆		55	Was op 40°C, spoelingen en delicate centrifuge
Zijde, Specifieke stoffen, delicaat (gordijnen, zijde etc.)	8	30° C		◆	◆		45	Was 30°, spoelen, kreukvrij /waterafvoer
Spoelen					◆			Spoelingen, kreukvrij of waterafvoer
Waterstop								Waterstop voor zeer delicate kledingstukken
Centrifuge								Waterafvoer en delicate centrifuge
Waterafvoer								Waterafvoer
Stop/Reset		●						Onderbreekt/Annuleert gekozen programma
UITGESTELDE START - KNOP								
Na 9-6-3-1 uur								Programma start na 9-6-3-1 uur
Stop/Reset		●						Stop/annuleert het voorheen gekozen programma

Belangrijk : Voor het annuleren van een reeds ingesteld programma kiest u één van de symbolen ● (Stop/Reset) en wacht u 5 seconden.

De waarden uit de tabel dienen slechts als indicatie. Deze kunnen dan ook variëren naar gelang het model wasmachine, de hoeveelheid en het soort wasgoed, de hardheid en de temperatuur van het leidingwater en de temperatuur van de omgeving.

Speciale programma's

6- Dagelijkse was Delicate Synthetische stoffen op 30° gedurende 30 minuten. Uw wasmachine beschikt over een programma dat speciaal ontworpen is om weinig vuile kleren snel te wassen. Met programma 6 op 30°C kunt u verschillende soorten stoffen tegelijk wassen (behalve wol en zijde) met een lading van max. 3 kg. Met dit programma bespaart u tijd en energie aangezien de cyclus slechts ongeveer 30 minuten duurt. Wij raden u aan vloeibaar wasmiddel te gebruiken in het wasgedeelte van het wasmiddellaatje.

De etiketten...

Kent u de betekenis van deze symbolen, dan wast u beter en gaat uw kleding langer mee.

In Europa bevat ieder etiket een boodschap die wordt overgebracht door kleine maar belangrijke symbolen. Het begrijpen van hun betekenis is belangrijk voor een betere was en mooiere kleren.

Ze zijn verdeeld in vijf categorieën, die elk door een ander figuur verbeeld worden:

- wassen** 
- bleken** 
- strijken** 
- Stomen** 
- drogen** 



Let op de juiste temperatuur...

Handige tips



























Draai overhemden binnenstebuiten zodat ze schoner worden en langer meegaan.

Verwijder altijd alle voorwerpen uit de zakken.











Bekijk de etiketten: zij bevatten handige en waardevolle aanwijzingen.

Stop afwisselend grote en kleinere kledingstukken in de trommel.









Bekijk en leer de symbolen uit de volgende tabel: ze zullen ertoe bijdragen dat u beter wast, u uw kleding beter behandelt en uw wasmachine beter presteert.

 Was 	 Bleken	 Strijken	 Stomen	 Drogen
<i>Forse werking</i>				<i>Hoge temperatuur</i>
<i>Delicate werking</i>				<i>Matige temperatuur</i>
 Was bij 95°C	 In koud water bleken	 Flink strijken max 200°C	 Stomen met alle mogelijke middelen	 Kan in droogmachine gedroogd worden
 Was bij 60°C	 Niet bleken	 Matig strijken bij max 150°C	 Stomen met con percloro, benzina avio, alcohol puur, R111 en R113	 Kan niet in droogmachine gedroogd worden
 Was bij 40°C		 Strijken max 110°C	 Stomen met benzina avio, alcohol puur en R113	 Plat drogen
 Was bij 30°C		 Niet strijken	 Niet stomen	 Niet gecentrifugeerd ophangen
Met de hand wassen 				 Drogen aan klerenhangar
Niet in water wassen 				

...en de symbolen van de verschillende Indesit modellen:

	On - Aan
	Off - Uit
	Deurbeveiliging
	Temperatuur
	Programma's:
	Spoelen
	Wasverzachter
	Waterstop
	Centrifuge
	Waterafvoer
	Stop/Reset

	Aanpassen centrifuge
	Uitschakelen centrifuge
	Voorwassen
	Ontvlekken
	Extra Spoeling
	Kreukvrij - Waterstop
	Intensiteit wascyclus
	Wascyclus op 90°
	Wascyclus op 60°
	Fijne was

	Dagelijkse was op 30° in 30 minuten
	Koud wassen
	Wol/Hand wash/A la main
	Snelle was
	1/2 lading
	Extra zuinig wassen.
	Minder strijken
	Zijde en gordijnen
	Hygiëne van de kledingstukken

Tips om geen fouten te maken

■ Algemene spelregels:

- **Katoen-Linnen** Vul de trommel maar laad hem niet te vol.
- **Synthetisch.** Doe de trommel niet verder dan voor de helft vol.
- **Delicate stoffen en wol.** Doe de trommel niet verder dan voor een derde vol.
- **Erg vuile was:** verminder de hoeveelheid
- **Hardnekkige of speciale vlekken.**

Behandel de vuile plekken voor het wassen met speciaal wasmiddel of met een speciaal vlekkenmiddel (zie gedeelte over de behandeling van speciale vlekken met vlekkenmiddel op blz.9).

■ Was nooit in de machine:

wasgoed dat ongezoomd, gerafeld of gescheurd is. Als het gewassen moet worden doe het dan in een zak. Donker wasgoed samen met wit.

■ Let op het gewicht!

Voor een optimaal resultaat moeten de aangegeven gewichten van de maximum lading droog wasgoed niet overschreden worden:

- *stevige stoffen:* maximaal 5 kg.
- *synthetische stoffen* maximaal 2,5 kg.
- *Fijne stoffen* maximaal 2 kg.
- *Pure wol* maximaal 1 kg.
- *Badstof* maximaal 2,3 kg.

■ Gemiddeld gewicht

- 1 laken 400-500 gr.
- 1 sloop 150-200 gr.
- 1 tafellaken 400-500 gr.
- 1 badjas 900-1200 gr.
- 1 handdoek 150-500 gr.

■ Wissel kledingstukken van verschillende groottes af met badstof:

badjassen, handdoeken, enz. Zo voorkomt u dat de kledingstukken tijdens het centrifugeren op een "prop" gaan zitten en de centrifuge uit balans brengen.

■ Gekleurde T-shirts met opdruk en overhemden blijven mooier als u ze binnenstebuiten wast.

T-shirts en truien met opdruk worden altijd binnenstebuiten gestreken.

■ Let op met hansoppen

Kinderkleding van het type 'hansop' met bretels en haken kunnen de trommel of de andere kledingstukken beschadigen tijdens het wassen. Steek de haken in de zak en doe deze dicht met een veiligheidsspeeld.

■ Vakantie: de stekker eruit

Als u met vakantie gaat is het verstandig de stekker uit het stopcontact te halen, de waterkraan dicht te doen en de klep van de machine open of op een kier te laten staan. Zo blijven trommel en dichtingen droog en ontstaat er geen muffe geur in de machine.

WOLCYCLUS

Om een optimaal resultaat te behalen gebruikt u een speciaal wasmiddel en doet u niet meer dan **1 kg.** wasgoed tegelijk in de trommel.

Hoe bijna alles te wassen

■ Gordijnen

Gordijnen hebben de neiging erg te kreuken. Om het kreuken te beperken volgt hier een tip: vouw ze netjes op en stop ze in een sloop of een waszak. Was ze apart en zorg ervoor dat u het gewicht van een halve maximale lading aanhoudt.

■ Donzen dekbedden en met dons gevulde windjacks.

Ook donzen dekbedden en met dons gevulde windjacks kunnen in de machine gewassen worden als de vulling van ganzen- of eendendons is. Belangrijk is echter wel dat u geen 5 kg. maar max. 2-3 kg. in de wasmachine doet, één of twee keer extra spoelt en de delicate centrifuge gebruikt.

■ Tennisschoenen

Tennisschoenen moeten eerst van modder en vuil worden ontdaan, daarna kunnen ze samen met spijkerbroeken en andere stevige stoffen gewassen worden. Was ze niet samen met witte was.

Wanneer wasmiddel en water niet volstaan...

Hoe verwijdert u speciale vlekken

- **Rode wijn.** Zet het kledingstuk in de week (sopje), spoel het uit en behandel het met azijn- of citroenzuur, spoel het daarna opnieuw uit. Behandel eventuele achtergebleven plekken met bleekmiddel.
- **Bloed.** Natte vlekken moeten met koud water behandeld worden. Kledingstukken met opgedroogde bloedvlekken legt u een nacht over in de week met een speciaal wasmiddel. Daarna wast u ze nog eens met water en zeep.
- **Opgedroogde vetvlekken.** Bevochtig met terpentijn. Leg het kledingstuk op een zachte ondergrond en dep de vlekken met de punt van uw vingers en een katoenen doek met terpentijn.
- **Roest.** Kaliumoxalaat (verkrijgbaar bij uw drogist) opgelost in warm water, of koud met een anti-roestmiddel. Oude vlekken kunnen de stof al aangetast hebben: gaten in de stof.
- **Schimmelvlekken.** Behandel deze vlekken met bleekmiddel, spoel goed uit (alleen witte kleding en gekleurde stoffen die chloorbestendig zijn).
- **Olieverf.** Leg het kledingstuk op een zachte ondergrond en dep de vlekken met wasbenzine. Behandel ze daarna een paar keer met wasmiddel.
- **Inkt en balpen.** Dep met een katoenen doek met methylnalcohol of alcohol van 90°.
- **Teer.** Dep met verse boter, giet er terpentijn overheen en was onmiddellijk.
- **Kaarsvet.** Schraap het kaarsvet eraf en strijk het kledingstuk daarna met een heet ijzer tussen twee vellen vloeipapier. Wrijf daarna in met een katoenen doek met terpentijn of methylnalcohol.
- **Kauwgum.** Giet er aceton overheen en wrijf daarna goed met een schone doek.
- **Schimmel.** Katoen en wit linnen waar het weer in zit worden in een oplossing gelegd van 5 delen water, één deel bleekmiddel en een lepel azijn, en vervolgens meteen gewassen. Voor andere witte stoffen waterstofperoxide, 10 hoeveelheden, gebruiken en daarna meteen wassen.
- **Lippenstift.** Wol of katoen deppen met ether. Voor zijde gebruikt u trichloorethyleen.
- **Nagellak.** Leg de kant met de vlek op vloeipapier, giet er aceton overheen terwijl u de stof verschuift naarmate het vloeipapier verzadigd raakt.
- **Gras.** Dep met watten die bevochtigd zijn met methylnalcohol.

Voor een veilige was

Openen en sluiten van de trommel

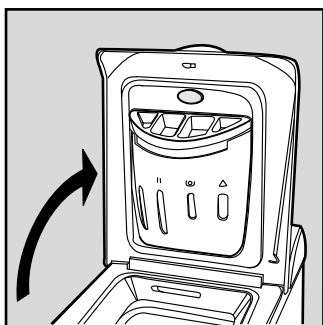

Afb. 1

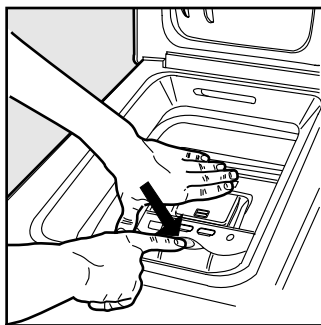

Afb. 2

A) OPENEN. (Afb. 1). Licht het deksel van de wasmachine op en zet het helemaal open

B) Open daarna met twee handen de trommel zoals op Afb. 2 te zien is:

- druk op de knop die in Afb. 2 met de pijl wordt aangegeven. Terwijl u de knop langzaam naar beneden drukt, houdt u met uw andere hand de kleppen tegen, zodat u uw vingers niet bezeert als de kleppen onverwachts opengaan;
- houd de kleppen tegen wanneer deze moeiteloos loskomen en opengaan.

C) STOP HET WASGOED IN DE TROMMEL. (Afb. 3)



Afb. 3

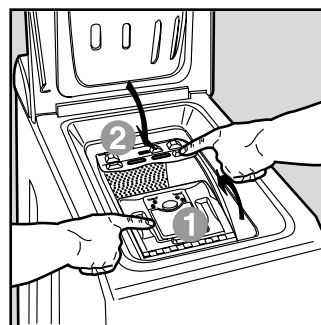

Afb. 4

D) SLUITEN. (Afb. 4)

- sluit de trommel goed af door eerst de voorste en daarna de achterste klep naar beneden te brengen;
- zorg ervoor dat de sluitingen van de voorste klep goed in de daarvoor bestemde ruimtes van de achterste klep vallen;
- controleer, nadat u de "klik" van de sluiting hebt gehoord, of de twee kleppen niet losschieten wanneer u er lichtjes op drukt;
- sluit uiteindelijk ook het deksel van de wasmachine .

Belangrijk voor een beter wasresultaat

Uitleg wasmiddellaatje

Het eerste geheim: het wasmiddellaatje bevindt zich op een makkelijke plaats onder het deksel.

Voeg het wasmiddel en de eventuele toevoegmiddelen toe volgens de aangegeven dosis, die u meestal op de verpakking vindt.

De doses variëren naar gelang de hoeveelheid wasgoed, de hardheid van het water en de vuilheidsgraad. Overdrijf niet. Meer wasmiddel wil niet zeggen dat u beter wast!

Al doende leert u en wordt het doseren een routine.

Wanneer u de wasverzachter in vakje 3 giet, let er dan op dat u niveau "max" niet overschrijdt. De wasverzachter wordt automatisch door de machine opgenomen bij ieder programma.

Vloeibaar wasmiddel moet u net voordat u de machine aanzet toevoegen.

Vloeibaar wasmiddel is vooral geschikt voor wassen bij temperaturen tot 60°C en voor programma's zonder voorwas.

Er bestaan ook wasmiddelen, vloeibaar en poeder, met een speciale doseerder die rechtstreeks in de trommel gedaan wordt. Lees daarvoor de aanwijzingen op de verpakking.

Gebruik nooit middelen die voor handwas bestemd zijn. Zij schuimen teveel en dat is niet goed voor de machine.

Een laatste geheim: Als u met koud water wast moet u altijd minder wasmiddel gebruiken. In koud water lost het slechter op en verspilt u dus een gedeelte ervan.

Voorwas, bleekmiddel, wasverzachter

Wanneer u de was wilt bleken, stelt u de betreffende programma's in en giet u het bleekmiddel in vakje 4 van het wasmiddellaatje.

Wanneer u het bleekmiddel in het laatje giet, let er dan op dat u niveau "max" niet overschrijdt.

Wanneer u bleekmiddel gebruikt, kunt u niet voorwassen.

Het traditionele bleekmiddel kan alleen voor stevig wit wasgoed gebruikt worden, terwijl het zachte bleekmiddel geschikt is voor gekleurde stoffen en synthetische stoffen. Bleken is niet mogelijk bij

het programma "Zijde" en de "Speciale Programma's" (zie blz.6).

N.B.:

- 1) **Geconcentreerd bleekmiddel moet altijd aangelengd worden.**
- 2) **Kies bij geconcentreerde wasmiddelen (poeder of vloeibaar) een programma zonder voorwas.**
- 3) **Bij wasmiddelen in een balletje of tablets niet voorwassen**

Wasverzachter

Wasverzachter maakt u was heerlijk zacht en verlaagt de statische geladenheid van

synthetische stoffen.

Wasverzachter kunt u gebruiken voor badstof, gebreide textiel, gordijnen, enz.

Giet de wasverzachter in vakje 3 en doseer

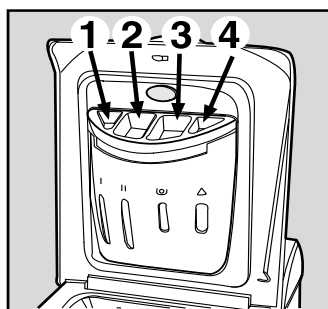

In vakje 1:
voorwasmiddel (poeder)
In vakje 2:
wasmiddel (poeder of vloeibaar)
In vakje 3:
Wasverzachter
In vakje 4:
Bleekmiddel

Hardheid van het water

Niv. Kenmerken	Duits °dH	Frans °T.H
1 - Zacht	0- 7	0-15
2 - Gemiddeld	8-14	16-25
3 - Hard	15-21	26-37
4 - Zeer hard	meer dan 21	meer dan 37

Energiebesparing

MAXIMUM LADING

De machine zo vol mogelijk laden is de beste manier om energie, water, wasmiddel en tijd te besparen.

U spaart 50% energie met een volle lading i.p.v. twee halfvolle ladingen.

GEBRUIK MINDER WASMIDDEL ALS: u weinig was heeft, de was niet erg vuil is, er tijdens het wassen veel schuim ontstaat of het water niet hard tot zacht is (zie de tabel hierboven met de verschillende hardheden van het water). Om er achter te komen hoe hard het water is, neemt u contact op met het waterleidingbedrijf in uw gemeente.

IS VOORWASSEN WERKELIJK NODIG?

Alleen voor echt vuile was.

Een programma ZONDER voorwassen voor niet erg vuil wasgoed **BESPAART** u wasmiddel, tijd, water en 5 à 15% energie.

IS WASSEN MET WARM WATER WERKELIJK NODIG?

Als u het wasgoed eerst met vlekkenmiddel behandelt of de vlekken in water weekt voordat u gaat wassen, is het minder noodzakelijk een programma met warm water te kiezen.

Gebruik een programma op 60°C voor het **BESPAREN** van energie tot 50%.

VOORDAT U EEN DROOGPROGRAMMA GAAT GEBRUIKEN...

Kies indien mogelijk een hoge centrifugeersnelheid wanneer het wasgoed in een droger gedroogd moet worden. Minder natte was maakt het mogelijk tijd en energie te **BESPAREN** tijdens het droogprogramma.

Een aanwijzing voor zuinig en ecologisch gebruik van huishoudapparaten

volgens de aanwijzingen van de producent.

De wasverzachter wordt automatisch opgenomen door de machine bij de laatste keer spoelen. Aan het einde van het programma blijft er in vakje 3 een laagje water staan. Dit water dient voor het gebruik van erg dikke wasverzachters, oftewel voor het verdunnen van geconcentreerde wasverzachters.

Als er teveel water achterblijft in vakje 3 betekent dit dat het afvoersysteem verstopt zit en het water niet meer goed afgevoerd wordt.

Schoonmaken van de machine zie blz.13. Giet nooit wasverzachter en stijfsel in hetzelfde vakje. Dit kan leiden tot een verstopping van het overloopstelsel.

Problemen en oplossingen

Voordat u hulp inroept, lees dit...

Het kan gebeuren dat de wasmachine niet werkt. In veel gevallen gaat het om gemakkelijk oplosbare problemen en hoeft er geen installateur aan te pas te komen. Controleer eerst deze zeven punten.

De wasmachine start niet

■ **Zit de stekker goed in het stopcontact?** Bij het schoonmaken kan de stekker bewogen zijn.

■ **Is de stroom soms uitgevallen?**

De hoofdzekering kan zijn doorgeslagen b.v. omdat er teveel apparaten tegelijk aan zijn. Of is de stroom in de hele regio misschien uitgevallen?

■ **Is het deksel goed dicht?**

Om veiligheidsredenen functioneert de wasmachine niet

als het deksel open of niet goed dicht is.

■ **Is de aan-uitknop ingedrukt?**

Als dit het geval is, dan is er een uitgestelde start ingesteld.

■ **Staat de knop voor de uitgestelde start (indien aanwezig) in de juiste stand?**

■ **Is de waterkraan open?** Om veiligheidsredenen start de wasmachine niet als deze geen water neemt.



ZO HOORT HET DIT IS VERKEERD

Het sluiten van de kraan na iedere wasbeurt spaart het watersysteem van de machine en voorkomt lekkagegevaar wanneer er niemand thuis is.

Laat de wasmachine zo mogelijk alleen onbeheerd draaien wanneer de ruimte waarin hij staat voorzien is van een afvoerputje in de vloer.

Laat de kleppen altijd op een kier staan.

Op die manier ontstaan er geen muffe luchtjes.

Maak de buitenkant van de machine voorzichtig schoon.

Gebruik voor het schoonmaken van de buitenkant en de rubber afdichting een doek en lauw sop.

De stekker in het contact laten zitten terwijl u de machine schoonmaakt. Ook tijdens onderhoud moet de stekker altijd uit het stopcontact gehaald worden.

Agressieve oplosmiddelen en schuurmiddelen gebruiken. Gebruik nooit oplos- of schuurmiddelen voor het schoonmaken van de buitenkant en de rubber afdichting van de machine.

Het wasmiddellaatje verwarlozen. Het is uittrekbaar en om het te reinigen is het voldoende het even onder de kraan te houden.

Op vakantie gaan zonder aan de wasmachine te denken. Voordat u op vakantie gaat moet u altijd controleren of de stekker uit het stopcontact is gehaald en of de waterkraan dicht is.



Neemt de wasmachine geen water?

■ **Is de slang wel goed aangesloten op de kraan?**

■ **Is er wel water?** Het kan gebeuren dat het water wegens werkzaamheden in huis of op straat afgesloten is.

■ **Staat er genoeg druk op de kraan?** Het kan zijn dat er problemen met de waterdruk zijn.

■ **Is de filter van de kraan schoon?** Als er veel kalk in het water zit of als er onlangs werkzaamheden zijn verricht aan de waterleiding, kan de filter van de kraan verstopt zijn geraakt.

■ **Zit er een knik in de rubber slang?** De rubber slang waardoor het water de wasmachine instroomt moet zo recht mogelijk liggen. Controleer of hij niet gekneld of omgebogen ligt.

De wasmachine blijft water aan- en afvoeren

■ **Is de slang te laag bevestigd?** Hij moet op een hoogte tussen de 60 en 100 cm. geïnstalleerd zijn.

■ **Ligt het uiteinde van de slang onder water?**

■ **Heeft de afvoer in de muur een ontluchter?** Als u er na deze controles niet in geslaagd bent het probleem op te lossen, draait u de waterkraan dicht, zet u de wasmachine uit en belt u een installateur.

Als u op één van de bovenste verdiepingen van een flatgebouw woont kunnen zich problemen met de hevelwerking voordoen.

Om dit te verhelpen brengt u een in de handel verkrijgbaar ventiel aan.



De wasmachine voert het water niet af en centrifugeert niet.

- **Maakt het afvoeren van het water deel uit van het gekozen programma?** Bij bepaalde wasprogramma's moet het afvoeren van het water manueel ingesteld worden.
- **Is de "Kreukvrij"-functie (indien aanwezig) geactiveerd?** Bij deze functie moet het afvoeren van het water manueel worden ingesteld.
- **Zit de afvoerpomp verstopt?** Om dit te controleren, sluit u de waterkraan, haalt u de stekker uit het stopcontact en volgt u de instructies

Roep er altijd een bevoegde installateur bij en accepteer alleen originele onderdelen.

op blz. 12 of belt een installateur.

- **Zit er een knik in de afvoerslang?** De afvoerslang moet zo recht mogelijk liggen. Controleer of hij niet gekneld of omgebogen ligt.
- **Zit de leiding van het afvoersysteem verstopt?** Is het verlengstuk van de afvoerslang (indien aanwezig) onregelmatig en blokkeert het de doorstroming van het water?



De machine trilt erg tijdens het centrifugeren.

- **Is de interne trilgroep op het moment van de installatie op de juiste manier gedeblokkeerd?** Zie blz. 2 voor informatie over de installatie.
- **Staat de wasmachine goed waterpas?** Periodiek moet er gecontroleerd worden of de wasmachine nog waterpas staat. In de tussentijd is de wasmachine misschien iets verplaatst zonder dat u er erg in gehad heeft. Draai aan de

stelschroeven en controleer met een waterpas.

- **Is er ruimte om de wasmachine heen?** De wasmachine moet niet tegen het sanitair aanstaan. Om de machine heen moet ruimte vrij zijn. Als de machine op vast tapijt staat, verzekert u zich er dan van dat er lucht tussen de pootjes en de vloer kan komen.



De wasmachine lekt.

- **Is de metalen ring van de watertoevoer goed aangedraaid?** Sluit de kraan, haal de stekker uit het stopcontact en probeer of u de ring verder aan kunt draaien zonder te forceren.
- **Zit het wasmiddellaatje verstopt?** Haal het laatje uit de machine en houd het onder de kraan.
- **Zit de afvoerslang niet goed vast?** Sluit de kraan, haal de stekker uit het stopcontact en probeer of u de slang beter vast kunt maken.



Er ontstaat teveel schuim

- **Is het wasmiddel geschikt voor de wasmachine?** Controleer of er "voor de wasmachine" of "op de hand en in de wasmachine" of iets dergelijks op de verpakking staat.

- **Gebruikt u de juiste hoeveelheid wasmiddel?** Een te grote hoeveelheid wasmiddel produceert teveel schuim, wast niet beter en werkt eraan mee afzettingen in de machine te veroorzaken.

Als ondanks alle controles de machine nog niet functioneert en de storing blijft bestaan, wendt u zich dan tot een bevoegd Service Center met de volgende informatie:

- het soort storing
- het codenummer (Mod....)
- het serienummer (S/N.....)

U vindt deze informatie op het typeplaatje dat zich aan de achterkant van het voetstuk bevindt (afb.1)

Wanneer het nodig is, moeten de pomp en de rubber slang gecontroleerd worden

Uw wasmachine is voorzien van een zelfreinigende pomp die geen onderhoud nodig heeft. Het kan echter gebeuren dat kleine voorwerpen per ongeluk in de pomp terechtkomen: munten, speldjes, knopen enz. Om schade te voorkomen worden deze kleine voorwerpen tegengehouden in een toegankelijke filterruimte die zich onderaan de pomp bevindt.

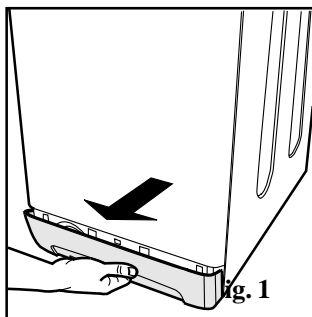

Afb. 1

Om deze filterruimte te bereiken verwijdert u het paneeltje onderaan de machine (afb.1); daarna verwijdert u het deksel door hem tegen de klok in te draaien (afb.2) en inspecteert u de binnenkant nauwkeurig.

De rubber slang

Controleer de rubber slang ten minste één keer per jaar. De slang moet onmiddellijk vervangen worden zodra deze barsten of scheurtjes vertoont. Tijdens het wassen komt er een hoge druk op de slang te staan en zou hij plotseling kunnen scheuren.

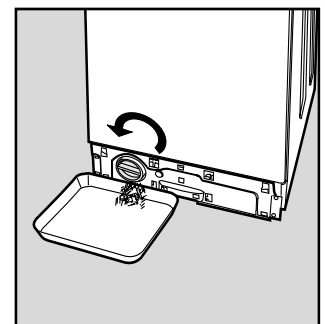

Afb. 2

Belangrijk: Controleer altijd of de machine nog in werking is en haal de stekker uit het stopcontact voordat u de klep omhoog doet of voordat u tot onderhoud of reparatie overgaat. Het is normaal dat er na het verwijderen van de deksel een beetje water naar buiten komt. Let er bij het weer aanbrengen van het paneeltje op dat de haakjes aan de onderkant in de gaatjes komen te zitten voordat u het paneeltje aandrukt.

Behandel uw machine met zorg

Uw wasmachine is een betrouwbare levens- en werkgezel. Het is dan ook belangrijk dat hij in vorm blijft. Ook voor u.

Uw wasmachine is ontworpen om zonder problemen jarenlang mee te gaan. Een beetje goede zorg houdt hem in conditie en zorgt ervoor dat hij langer meegaat. **Om te beginnen moet u altijd na iedere wasbeurt de waterkraan dichtdoen:** de constante druk van het water kan slijtage veroorzaken aan de onderdelen.

Bovendien sluit het de mogelijkheid tot lekken uit.

Als het water in uw regio te hard is, gebruik dan een ontkalkingsmiddel: het water is hard als het snel witte sporen achterlaat op de kranen of om de afvoer (en dan vooral die van de badkuip) heen.

Voor uitgebreidere informatie over het water in uw huis kunt u contact opnemen met het plaatselijke waterleidingbedrijf of met een loodgieter in uw buurt.

Leeg altijd de zakken van de kledingstukken en verwijder muntstukken, speldjes en andere harde voorwerpen.

De buitenkant van de wasmachine reinigt u met een doek en een lauw sopje.

Het is belangrijk dat u regelmatig het uittrekbare wasmiddellaatje schoonspoelt. Om afzettingen te verwijderen houdt u het laatje gewoon een tijdje onder stromend water.

Overdrijf niet bij het doseren van het wasmiddel.

Normaal wasmiddel bevat reeds ontkalkingsmiddelen. Alleen als het water buitengewoon hard is, d.w.z. erg rijk aan kalk, raden wij u aan bij iedere was een speciaal product te gebruiken.

Het kan ook nuttig zijn de machine af en toe zonder wasmiddel of wasgoed met een ontkalkingsmiddel te laten draaien.

Gebruik altijd de juiste dosis en overdrijf nooit met de hoeveelheid wasmiddel. Dit kan leiden tot een buitensporige schuimontwikkeling, die afzettingen en eventuele schade aan de machine tot gevolg heeft.



Leeg altijd de zakken van de kledingstukken; ook kleine metalen voorwerpen in de centrifuge kunnen de trommel van uw wasmachine ernstig beschadigen !

Hoe reinigt u het wasmiddellaatje

Demonteren:

Druk licht op de grote knop aan de voorkant van het wasmiddellaatje en trek hem naar boven (afb. 1).

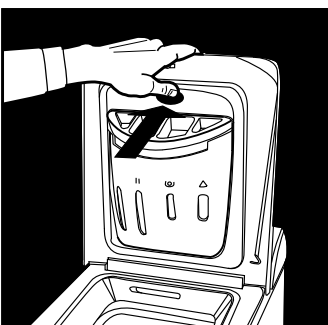

Afb. 1

Reinigen:

Reinig het laatje onder de kraan (afb.3) met een oude tandenborstel. Haal de beide sifonnetjes uit het bovenste gedeelte van vakje 1 en 2 (afb. 4) los, controleer of deze niet verstopt zijn en spoel ze schoon.

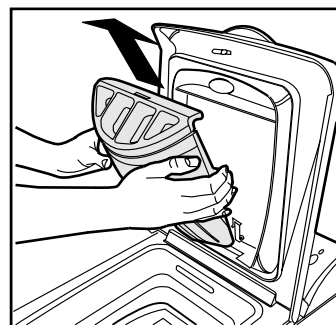

Afb. 2

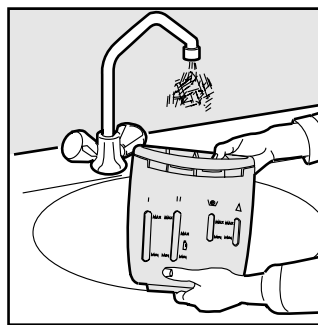

Afb. 3

Hermonteren:

Vergeet niet de sifonnetjes weer op de juiste plaats terug te doen en haak het laatje uiteindelijk terug in de wasmachine (afb. 4, 2, 1).

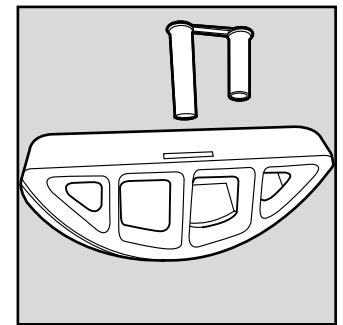

Afb. 4

Wij letten op hoe u laadt

Elektronische balanscontrole ABC voor uw centrifuge

Belangrijk!

Deze machine is voorzien van een elektronische balanscontrole (Auto Balance Control) die ervoor zorgt dat u alleen op hoge snelheid kunt centrifugeran als de lading in uw wasmachine goed verdeeld is.

Een slecht verdeelde lading zou u machine ernstig beschadigen.

Dankzij de automatische balanscontrole ABC draait de trommel vóór iedere centrifugebeurt een aantal keren met de klok mee en tegen de klok in, zodat de kleding evenredig verdeeld wordt en de centrifuge rustig aan zijn taak kan beginnen.

Het kan in bepaalde gevallen voorkomen dat het aantal rotaties niet volstaat om het gewicht in de trommel evenredig te verdelen (aanwezigheid van badjassen, dekens of lakens die op een prop zijn komen te zitten, enz.).

Er kunnen zich dan twee gevallen voordoen:

- het ABC-systeem "accepteert" de onevenwichtige verdeling van de lading, maar reduceert de centrifugesnelheid. In dit geval zullen de kledingstukken vochtiger aanvoelen dan anders;
- Het ABC-systeem accepteert de verdeling niet omdat de lading te onevenwichtig is verdeeld en blokkeert de centrifuge.

In beide gevallen gaat het niet om een defect aan de machine, maar om één van de geavanceerdere functies die de machine beschermen tegen schade, trillingen, verplaatsing over de vloer en andere belangrijke ongemakken.



Technische gegevens

Model	WT 102
Afmetingen	Breedte cm 40 hoogte cm 85 diepte cm 60
Vermogen	Van 1 tot 5 Kg
Elektrische aansluitingen	Spanning 230 Volt 50 Hz max. opnemingsvermogen 2100 W
Aansluiting waterleiding	Max. druk 1 MPa (10 bar) Min. druk 0,05 MPa (0,5 bar) Inhoud kuip 42 litri
Snelheid centrifuge	Tot 1000 toeren per minuut
Controleprogramma's volgens de norm IEC456	Uitgevoerd met 5,0 Kg lading, programma 3, 60° C
	Deze apparatuur voldoet aan de volgende EEC voorschriften: - 73/23/EEC van 19/02/73 (Laagspanning) en successievelijke modificaties - 89/336/EEC van 03/05/89 (Elektromagnetische compatibiliteit) en successievelijke modificaties

De fabrikant behoudt zich het recht voor op ieder moment en zonder aankondiging aan het publiek veranderingen aan te brengen aan de machine of de accessoires van zijn eigen modellen wanneer hij dit om technische en commerciële redenen nodig acht.

Merloni Elettrodomestici

Viale Aristide Merloni 47

60044 Fabriano

Italy

Tel +39 0732 6611

Fax +39 0732 662501

www.merloni.com

Indesit: ook de service staat voor kwaliteit

In deze handleiding staan een aantal tips om eenvoudige storingen zelf te verhelpen. Mocht u niet in staat zijn de storing te verhelpen, dan kunt u gebruik maken van de fabrieksservice van Merloni Huishoudapparaten b.v.

Merloni huishoudapparaten b.v. heeft Nederland opgedeeld in verschillende service regio's. Elke regio is postcodegebonden. Binnen elke regio is een Merloni Service Partner verantwoordelijk voor de fabrieksservice. Elke Merloni Service Partner voldoet aan strenge kwaliteitseisen; ze zijn in staat om een storing snel, vakkundig en goedkoop voor u op te lossen.

VOOR SERVICE BEL 0900-2025254

Bij opgave van de storing verzoeken wij u onderstaande gegevens te willen verschaffen:

- **Aard van de storing**
- **Model**
- **Serienummer S/N**
- **Aankoopdatum en naam leverancier**

MERLONI EEN ORGANISATIE DIE OPTIMALE SERVICE GARANDEERT

 **INDESIT**

We work, you play

Top loading washing machine

Instructions for installation and use
WT102



 **INDESIT**



Quick Guide

Here are the 12 topics explained in this manual. Read, learn and have fun: you will discover many secret ways to get a better wash, more easily and making your washing machine last longer. And especially keeping an eye on safety.

1. Installation and removal (p. 2)

Installation, after delivery or transport, is the most important operation for the correct functioning of your washing machine. Always check:

1. That the electric system complies with the law;
2. That the inlet and draining pipes are connected correctly;
3. That the washing machine is levelled properly: something worth checking for the life of your washing machine and the quality of your wash;
4. **That the tub fastening screws** (on the back of the appliance) **have been removed.**

2. Safety for you and your children (p. 12)

Here you will find the necessary guidelines for the safety of your entire household. Because safety is very important indeed.

3. What goes in your washing machine and how to start it (p. 4)

A correct distribution of your laundry is vital both to the successful outcome of the wash and to the life of your appliance. Learn all the tips and secrets to dividing your linen: colour, type of fabric and tendency of creating fuzz are the most important criteria.

4. Understanding the control panel (p. 5)

The control panel is very simple. It has only a few essential buttons to help you choose any type of wash cycle, ranging from the most energetic, capable of cleaning a mechanic's overalls, to the most delicate for wool. Familiarising with it will help you get the best out of your wash, while spending less and helping your washing machine last longer. It's easy.

5. Guide to the wash programmes (p. 6)

Herein is an easy table to help you choose the right programme, temperature, detergents and possible additives. Choose the right programme and you will get better results with your wash while saving time, water and energy, day after day.

6. Guide to understanding labels and symbols (p. 7-8)

The international symbols on the labels of your garments are easy to understand and equally important for the success of your wash. The guide includes simple instructions to help you choose the suitable wash programme, the right temperature, wash cycles, ironing methods and specific Indesit symbols.



7. Useful tips to avoid mistakes (p. 8)

Years back, our grandmothers were the ones who gave us good advice - and in those days synthetic fibres did not exist: washing was easy. Today, your washing machine gives you helpful advice.

8. How to close the drum (p. 9)

Open and shut the doors fully for a safe wash cycle.

9. The detergent dispenser (p. 10)

How to use the detergent dispenser.

10. Problems and solutions (p. 11 and 12)

Before calling a technician, read these pages: immediate solutions may be found for a number of problems. If the problem persists, call Indesit customer services and any failure will be repaired as soon as possible.

11. Care and maintenance (p. 13)

Your washing machine is a true friend: with just a bit of care, it will repay you with loyalty and devotion. With the necessary upkeep, it will wash for years and years to come.

12. Technical features (p. 14)

Herein are the technical features of your washing machine: model type number, electric and water specifications, size, capacity, speed of the spin cycle and compliance with Italian and European rules and regulations.

Installation and removal

When the appliance arrives

Whether new or just transported to a new house, installation is extremely important for the correct functioning of your washing machine.

After removing the appliance from its packaging, check that it is intact. If in doubt, contact a qualified technician immediately. **The inside of the machine is blocked, for transportation, by four screws and rubber washers on the back panel.**

Unblocking: remove the 4 screws!

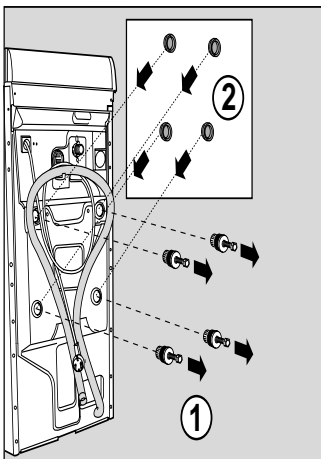

Before using the washing machine, **remove the screws**, remove the rubber washers with the relative spacer (keeping all the parts) and use the plastic tabs provided to fill in the holes.

Warning: should the screws be re-used, make sure you fasten the shorter at the top.

Levelling

The washing machine must be levelled appropriately in order to guarantee its correct functioning. **To level the appliance, the feet must be adjusted;** the angle of inclination, measured according to the worktop, must not exceed 2°. When placed on fitted carpet, make sure the ventilation is not obstructed within its surroundings.

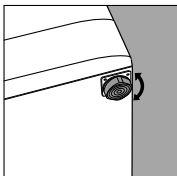

The feet are adjustable.

Do not throw the blocking screws and the spacers away. In the event of a removal, they can be used to block the components inside the appliance again and so protect it during transport.

Connection to the water mains

Water pressure must range within the values indicated on the data plate on the rear of your washing machine. Connect the inlet hose (situated unassembled inside the drum) to a cold water tap with a 3/4 gas threaded mouth. If the water pipes are new or left unused, run the water until it is clear and free of debris. Attach the hose to the appliance, in line with the appropriate water pipe inlet at the top right.

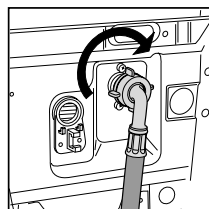

Water hose inlet to be fitted to the top right.

Connecting the drain hose

On the back of the appliance, towards the top, you will find a hook onto which you should fasten the drain hose if necessary. Insert the other end in a wall draining duct or place it on the edge of a sink or tub avoiding excessive kinks and bending. **It should be placed at a height ranging from 60 to 100 cm.**

In case it is necessary to fix the end of the hose at a height below 60 cm from the ground, it must be fixed in the appropriate hook placed on the back panel as mentioned above.

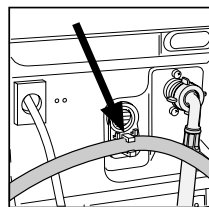

The hook to be used in case the drain hose ends at a height below 60 cm.

If the hose drains into a tub or sink, apply the plastic guide and tie it to the tap.

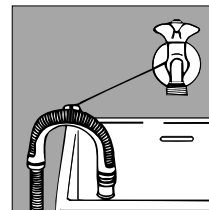

The guide for draining into tubs and sinks.

The hose must never remain immersed in water.

Extensions are inadvisable. In case of absolute need, the extension must have the same diameter as the original hose and must not exceed 150 cm in length. In case of wall draining pipes, their efficiency must be checked by a qualified technician. If the dwelling is on one of the upper floors of a building, there may be drain trap problems causing the washing machine to load and unload water continuously. In order to avoid such an inconvenience, special anti-drain trap valves are available in shops.

Electric connection

Before connecting the appliance to the electric socket, be sure that:

- 1) the electric socket is able to sustain the appliance's maximum power load indicated on the data plate and in compliance with the law;
- 2) the supply voltage is included within the values indicated on the data plate;
- 3) the socket is compatible with the appliance's plug. If not, do not use adapters, but replace either the socket or the plug;
- 4) electric household appliances must be equipped with an "earthing" system,
- 5) that the machine is not placed on top of the power supply cable once the connection has been made.

Warning!

Any modifications made to the factory settings or an irregular electric connection, any electrical, mechanical or hydraulic modification whatsoever to the appliance shall render the guarantee invalid and shall relieve the manufacturer and retailer of any and all liability.

Plastic bags, polystyrene foam, screws and other packaging parts are not children's toys, and are potentially dangerous.

More and more important

Your safety and that of your children

Your washing machine has been built in compliance with the strictest international safety regulations. To protect you and all your family.

Read these indications and all the information in this manual carefully: they are an important source, not only of numerous useful tips, but also of vital information on safety, use and maintenance

- 1. In case of malfunctioning, first unplug the appliance from the wall socket and turn off the water tap;** do not under any circumstances touch internal parts in order to attempt repairs. This will also render the guarantee invalid.
- 2. The washing machine should not be installed in an outdoor environment,** not even when a roof shelters the area, because it may be very dangerous to leave it exposed to rain and thunderstorms.
- 3. It must only be used by adults** and exclusively for washing clothes following the instructions provided in this manual.

- 4.** Should it have to be moved, pull the white lever, situated on the left beneath the base, and the retractable wheels will appear, thus allowing for easy movement.
- 5.** Before loading the washing machine, **make sure the drum is empty.**
- 6. Never touch the washing machine when barefoot**

"I only want an authorised specialised technician with original Indesit spare parts!"



or with wet or damp hands or feet.

- 7. Never use extensions or multiple plugs,** which are particularly dangerous in humid environments. The power supply cable must never be bent or dangerously compressed.
- 8. Do not remove the filter while the appliance is on.**

Do not use hand wash detergent because the abundance of foam could come out from the lid and cause damage.

- 9. Never pull on the plug** or the washing machine to disconnect it from the wall socket: it is extremely dangerous.
- 10.** While the appliance is functioning, **do not touch the drain water** as it could reach very high temperatures. **Keep it out of children's reach. Never force the washing machine door** because this could damage the safety block on the opening, which serves to protect from accidental openings.
- 11. This appliance is intended for domestic use.** Industrial use (in hotels, restaurants and laundries) compromises its original manufacturing characteristics and invalidates the guarantee.

How to change the power supply cable

The power supply cable is special and can be purchased exclusively from authorised Technical Service Centres.

To replace it, do as follows:

- 1. Make sure that the washing machine is switched off and unplugged.**

- 2. Remove the appliance base and**

unscrew the 2 screws on the bottom right-hand side, then unscrew the 6 rear screws, on the left-hand side, and remove the side panel by tipping it slightly outwards and pulling it out. (fig. 1 and 2).

- 3. Disconnect the electricity**

supply to the radio interference suppresser by removing the connector (fig. 3).

- 4. Unscrew the 2 outer filter fastening screws and, with the help of a screwdriver (see fig. 4), release it from the back panel by pulling upwards.**

- 5. Once you have positioned the**

new power supply cable, reconnect the connector, making sure the safety hook is securely in place.

You must contact a qualified professional to replace the power supply cable. The same must respect the applicable norms in force.

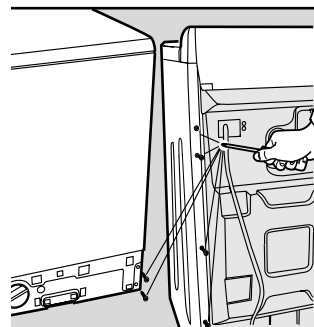

Fig. 1

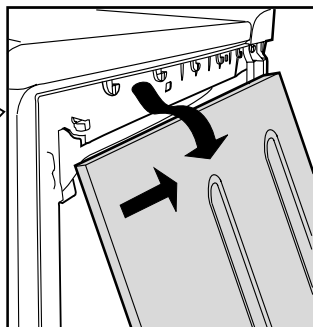

Fig. 2

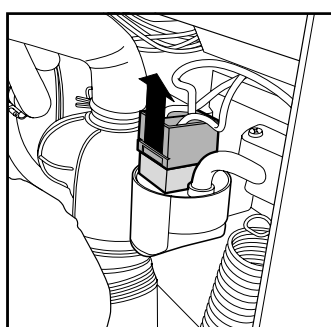

Fig. 3

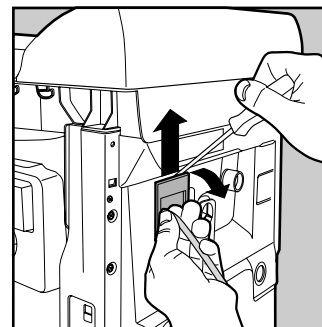

Fig. 4

What goes in your washing machine?

Before washing, you can do a great deal for better results. Divide your garments according to fabric and colour. Read the labels and follow their indications. Alternate small items with large ones.

Before washing.

Divide your washing according to the type of fabric and colour resistance: sturdy fabrics should be separated from delicate ones.

Light colours should be separated from dark ones. Empty all pockets (coins, paper, money and small objects) and check the buttons. Mend immediately or remove loose buttons as they could fall off during the wash cycle.

The labels say it all.

Always look at the labels: they tell you everything about your garment and how to wash it in the best way possible.

The table on page 7 shows you all the secrets of the symbols found on labels. Their indications are a valuable guide to a better wash and to longer lasting clothes.

Alternate small items with large ones.

Unfold all your washing. Place it loose inside the drum and follow the indications as to the recommended load quantity for the different wash programmes. Your clothes will come out cleaner and with fewer creases.

Garments treated with petrol-based stain remover.

Do not place garments in your washing machine that have been treated with petrol, pure alcohol, trichlorethylene etc. until these products have evaporated completely.

Dividing your garments according to fabric and colour is very important for good results.



How to start the appliance

Putting your appliance in place and moving it.

If your washing machine is equipped with a special set of retractable wheels you can easily move it. To lower the wheels and thus move the appliance effortlessly, just pull the lever, situated on the left-hand side beneath the base. Once the appliance is in the required position, put the lever back in place. The washing machine is now firmly in place.

See figure. (Just for equipped models)

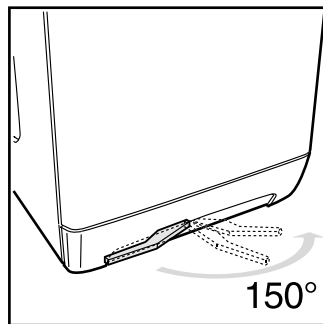

After installing your new washing machine, start a wash cycle (with the appliance empty) by setting programme "1" at 60 degrees C.

Starting the washing machine in the right way is important for the quality of your wash, for preventing problems and for lengthening the life of your appliance. After loading your washing and pouring in the detergent together with any additives, **always check that:**

1. The appliance doors are firmly shut.
2. The plug is inserted in the socket.
3. The water tap is turned on.
4. Button G is on the O position.
5. The set of retractable wheels is stored away (i.e. the wheels are not touching the floor).

Choose the desired programme

The programme is selected according to the type of garments that need to be washed and how dirty these are.

To select the programme, consult the table on page 6. Turn knob A and set it to the number corresponding to the desired programme. Select the temperature using knob B, in the case turn the knob C selecting the spin speed and, if necessary, press the function buttons (D-E-F); finally press the ON-OFF button G (position I).

At the end of the wash cycle... Wait for approximately two minutes.

Then turn the washing machine

off by pressing **ON-OFF** button G (O position). You can now open the washing machine doors safely. After having removed the freshly cleaned washing, leave the doors open or ajar so that the humidity left inside can evaporate. Always turn the water tap off.

Remember that, in the event of a power failure, or should the washing machine switch itself off, the programme selected will start up again from where it was interrupted.

For delicate garments: protect underwear, tights and stockings, children's socks and delicate items by placing them in a canvas pouch

Understanding the control panel

Here I'm in command

Making the right choice is important. And it's easy.

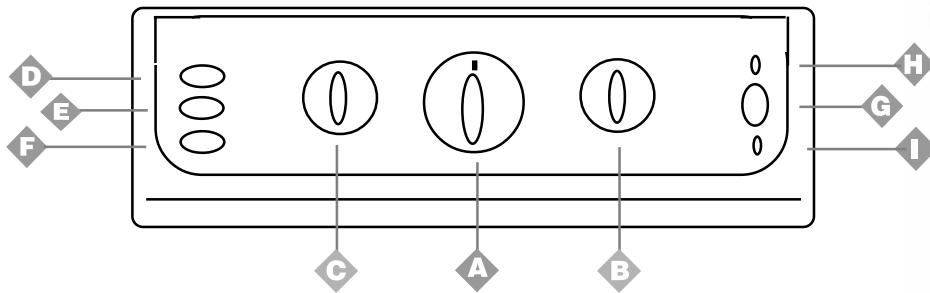

Programme selector knob and programmed start

It is used to select the wash programme.

Turn this knob clockwise only.

To select the programmes, the mark situated on the knob must be aligned with the symbol/number that corresponds to the desired programme.

Now press the on/off button **G** (I position), and lamp **H** will begin flashing. After 5 seconds, the setting is accepted, lamp **H** stops flashing (staying lit) and the wash cycle begins.

If you want to interrupt the programme in progress or set a new one, select one of the symbols ● (Stop/Reset) and wait 5 seconds: when the cancellation has been accepted, lamp **H** will flash, at this point you can set the new one or turn the appliance off, should you wish to add some garments, by then waiting for approximately 2 minutes before opening the appliance doors.

You can also use this knob to delay the start of the washing machine.

Select one of the four positions for the programmed start (after 9 hours, 6h, 3h or 1 hour), press the on/off button **G** (I position) and wait 5 seconds. This is when the setting has been accepted (lamp **H** stops flashing and stays lit) and you can select the programme you require.

*Lamp **H** flashes in a special way (2" on and 4" off) to indicate that the programmed start has been set. Even during this phase, you can open the appliance door and change the wash load.*

After the wash cycle has been set and accepted by the washing machine, any changes to the position of the knob will be of no use (except in the ● Stop/Reset position).



Temperature control knob

It is used to set the wash temperature indicated in the programme table (on page 6). It also allows you to reduce the temperature recommended for the selected programme, and even to set a cold wash cycle (snow symbol).



Spin exclusion Knob

It is used to exclude the spin cycle (by choosing symbol) and/or to reduce the spin speed of the selected programme. The maximum speed for the four types of fabric are

Fabric	Speed
Cotton	max rpm
Synthetics	800 rpm
Wool	600 rpm
Silk	none

In any case, the appliance distributes the load at low speed.



Pre-wash

With this button, you can pre-wash on all programmes (see page opposite) except the wool programme and the special programmes. **This function excludes the bleaching.**



Easy Iron button

This function allows your washing to come out of the machine without creases, making it much easier to iron. You can use it with programmes **2-3** (Cotton), **4-5-6** (Synthetics).



Stain removal (see page 9)

Thanks to this command, the washing machine will carry out a more intensive wash that optimises the effectiveness of the liquid additives, thus allowing more resistant stains to be removed. **When you press the Stain Removal button, you cannot run the Pre-wash and the Easy Iron function (button E) is enabled.**



ON-OFF

When button G is pressed, the washing machine is switched on, when it is not the machine is switched off.

Turning the machine off does not cancel the selected programme.



The information contained in the table is purely indicative. It could in fact vary depending on the appliance model, the quantity and type of garments to wash, the hardness and temperature of the mains water supply, as well as the temperature of the environment.



ON-OFF lamp

Lamp **H** flashes when the appliance is switched on and awaiting a programme to be set. A steady light means the appliance has accepted the selected programme.











Door blocked lamp

This lamp indicates that the washing machine door is blocked to prevent it from being opened accidentally. To avoid any damages, you must wait for the lamp to switch itself off before you open the door. You must wait around two minutes.

What are you washing today?

A programme for all seasons

Type of fabric and degree of soil	Progr. Knob	Temp. Knob	Detergent for pre-wash	Detergent for wash	Fabric softener	Bleach	Cycle length (minutes)	Description of wash cycle
COTTON								
Exceptionally soiled whites (sheets, tablecloths, etc.)	1	Max °C	◆	◆	◆	Delicate/Traditional	150	Prewash, wash at high temperature, rinses, intermediate and final spin cycles
Very soiled whites (sheets, tablecloths, etc.)	2	60° C	◆	◆	◆	Delicate/Traditional	130	Wash at 60° temperature, rinses, intermediate and final spin cycles
Normally soiled whites (sheets, tablecloths, etc.)	3	40° C	◆	◆	◆	Delicate/Traditional	115	Wash at 40° C, rinses, intermediate and final spin cycles
Rinse cycles/Bleach					◆	Delicate/Traditional		Rinse cycles, intermediate and final spin cycles
Spin cycle								Draining and final spin cycle
Stop/Reset	●							Interrupts/Cancel selected programme
SYNTHETICS								
Heavily soiled fast colour synthetics (baby linen, etc.)	4	60° C	◆	◆	◆	Delicate	105	Wash at 60° C, rinses, anti-crease or delicate spin cycle
Delicate colour synthetics (all types of slightly soiled garments)	5	40° C	◆	◆	◆	Delicate	75	Wash cycle at 40° C, rinse cycles, anti-crease or delicate spin cycle
Delicate colour synthetics (all types of slightly soiled garments)	6	30° C		◆	◆		30	Wash cycle at 30° C, rinse cycles and delicate spin cycle
Rinse cycles/Bleach					◆	Delicate		Rinse cycles, anti-crease or delicate spin cycle
Fabric softener					◆			Rinse cycles with automatic introduction of softener, anti-crease or delicate spin cycle
Anti-crease - Rinse Hold								Rinse hold for silk and especially delicate garments
Spin cycle								Draining and delicate spin cycle
Stop/Reset	●							Interrupts/Cancel selected programme
DELICATES								
Wool	7	40° C		◆	◆		55	Wash cycle at 40° C, rinse cycles and delicate spin cycle
Silk, particularly delicate garments and fabrics (curtains, silk, viscose, etc.)	8	30° C		◆	◆		45	Wash cycle at 30° C, rinse cycles, anti-crease or draining
Rinse cycles					◆			Rinse cycles, anti-crease or draining
Anti-crease - Rinse Hold								Rinse hold for silk and especially delicate garments
Spin cycle								Draining and delicate spin cycle (wool)
Draining								Draining
Stop/Reset	●							Interrupts/Cancel selected programme
PROGRAMMED START								
After: 9h - 6h - 3h - 1h								Start is delayed by 9 - 6 - 3 - 1 hours
Stop/Reset	●							Interrupts/Cancel selected programme

Important: To cancel the wash programme you have just set, select one of the symbols ● (Stop/Reset) and wait for at least 5 seconds.

Special programme

6 - Daily 30° wash for delicate Synthetics for 30'. Your washing machine has a programme designed to wash lightly soiled garments in a short amount of time. By setting programme 6 at a temperature of 30° C, you can wash different fabrics together (except for woollen and silk items), with a maximum load of 3 kg. This programme allows you to save on both time and energy as it only lasts approximately 30 minutes. We recommend you use liquid detergent and pour it into the wash compartment of the detergent dispenser.

Understanding labels...

Learn the meaning of these symbols and you will get better results, your garments will last longer and your machine will repay you by washing better.

All over Europe, garment labels contain messages expressed in small yet important symbols. Understanding them is very important if you want to get better results and treat your garments the way they deserve to be treated.

These symbols are divided in five different categories and shapes:

- wash cycle** 
- bleaching** 
- ironing** 
- dry cleaning** 
- and drying** 



Make sure you select the right temperature...







































Useful tips

Turn shirts inside out to get better results and make them last longer.





























Always empty pockets of their contents.

Look at the label: it will always give you useful advice.

Consult and learn the symbols in this table: they will help you obtain a better wash, treat your clothes properly, and get a better performance out of your washing machine.

 Wash cycle 		 Bleaching	 Ironing	 Dry cleaning	 Drying
<i>Strong Movement</i>	<i>Delicate Movement</i>				<i>High temp.</i>  <i>Mild Temp.</i> 
 Wash cycle 95°C 		 Can be bleached in cold water	 Hot iron max 200°C	 Dry cleaning with all solvents	Can be tumble-dried  
 Wash cycle 60°C 		 Do not bleach	 Warm iron max 150°C	 Dry cleaning with perchloride, aviation gasoline, pure alcohol, R111 and R113	Do not tumble dry 
 Wash cycle 40°C 			 Cool iron max 110°C	 Dry cleaning with aviation gasoline, pure alcohol and R113	Lay flat to dry 
 Wash cycle 30°C 			 Do not iron	 Do not dry clean	Hang to dry non-spin dried garments 
Delicate hand wash 					Dry on hangers 
Do not wash in water 					

... and the symbols for the various Indesit models:

 ON OFF	 Spin cycle variation	 Daily wash at 30° in 30'
 Door lock	 Spin cycle exclusion	 Cold wash
 Temperature	 Pre-wash	 Hand wash
 Programmes:	 Stain removal	 Rapid wash
 Rinse cycles	 Extra Rinse	 Half load
 Fabric softener	 Anti-crease - rinse hold	 Extra economy wash
 Rinse hold	 Wash cycle intensity	 Easy iron
 Spin cycle	 90° Wash	 Silk and curtains
 Draining	 60° Wash	 Garment hygiene
 Stop/Reset	 Delicate wash	

Useful tips to avoid mistakes

■ General Rules:

- **Cotton - Linen.** Fill the drum but do not overload it.
- **Synthetics.** Do not fill more than half the drum.
- **Delicates and Wool.** Do not fill the drum more than a third.
- **Heavily soiled garments:** reduce the quantity.
- **Persistent or special stains.** Treat these before washing by rubbing the toughest stains with a special detergent, with detergent paste or specific stain removers (see the insert on treating special stains with stain removers on page 9)

■ **Never use your washing machine to wash...** torn, fraying or non-hemmed linen. If it is absolutely necessary, place it in a bag for protection. Brightly coloured linen with whites.

■ Watch the weight!

For best results, do not exceed the weight limits stated below (figures show weight when dry):

- **Sturdy fabrics:**
max 5 kg
- **Synthetic fabrics:**
max 2.5 kg
- **Delicate fabrics:**
max 2 kg
- **Pure virgin wool:**
max 1 kg
- **Towelling**
max 2.3 kg

■ How much does it weigh?

1 sheet	400-500 gr.
1 pillow case	150-200 gr.
1 tablecloth	400-500 gr.
1 bathrobe	900-1,200 gr.
1 towel	150-500 gr.

■ **Mix clothing of different sizes** with towelling: bathrobes, towels, etc. This way no "ball" will form during the spin cycle and the garments will stay balanced.

■ **Coloured T-shirts**, printed ones and shirts last longer if turned inside out before washing. Printed T-shirts and sweat-shirts should always be ironed inside out.

■ Salopette alert.

Very popular "salopette" type overalls have straps with hooks that can damage the drum of your washing machine or other garments during the wash. By placing the hooks in the bib pocket and fastening them with safety pins, all risks are avoided.

■ Holidays: unplug the appliance.

When you go on holiday, we recommend that you unplug your washing machine, shutting off the water inlet tap and leaving the door opened or ajar. This way, both the drum and the gasket will remain nice and dry and unpleasant odours will not develop inside the washing machine.

How to wash almost anything

■ Curtains.

Curtains tend to crease a great deal. Here is a tip to reduce creasing: fold the curtains and place them in a pillow case or mesh bag. Do not load anything else, so that the overall weight does not exceed the half load.

■ Quilted coats and wind-cheaters.

You can wash quilted coats and wind-cheaters, too, if they are padded with goose or duck down. Do not load more than 2-3 kg and never load 5 kg. Repeat rinse once or twice using the gentle spin.

■ Trainers.

Once you have removed mud and dirt from trainers, you can wash them with jeans and other tough garments. Do not wash trainers with whites.

WOOLCYCLE

For best results, use a specific detergent, taking care not to exceed a load of **1 kg**.

When detergents and water are not enough...

How to get rid of some special stains

- **Red wine.** Leave to soak with detergent, rinse and treat with acetic acid or citric acid, then rinse. Treat any residue with bleach.
- **Blood.** Fresh stains should be treated immediately with cold water. In the event of dry blood stains, leave to soak overnight with a special detergent and then rub with soapy water.
- **Dry grease stains.** Moisten with turpentine, dab the stains with your fingertips and a cotton cloth, after placing the garment on a soft surface.
- **Rust.** Oxysalt (can be found in a chemists) hot molten, or a cold anti-rust product. Old stains may have already damaged the fabric: risk of holes...
- **Mould stains** Treat with bleach, rinse thoroughly (only white and coloured garments resistant to chlorine).
- **Oil paint.** Moisten with detergent petrol, dab the stains after placing the garment on top of a soft cloth, then treat repeatedly with the detergent.
- **Ink and biro.** Dab with cotton soaked in methyl alcohol or alcohol at 90°.
- **Tar.** Dab with fresh butter, rub in turpentine then wash immediately.
- **Wax.** Scrape away, then run a hot iron between two sheets of absorbent paper. Then rub in cotton with turpentine or methyl alcohol.
- **Chewing gum.** Rub in nail polish remover and wipe with a clean rag.
- **Mould.** Cotton and white linen should be placed in a solution of 5 parts water, one bleach and a spoon of vinegar, then washed immediately. For other white fabrics, use hydrogen peroxide at 10 volumes and wash immediately.
- **Lipstick.** Dab with ether on wool or cotton. Use trichlorethylene for silk.
- **Nail polish.** Place a sheet of absorbent paper on the side of the stain, wet it with nail polish remover, shifting the garment as the sheet gradually changes colour.
- **Grass.** Dab with a wad of cotton soaked in methyl alcohol.

For a safe wash cycle

How to open and shut the drum

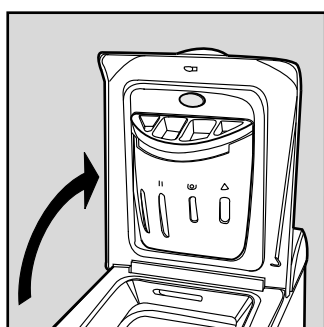

Fig. 1

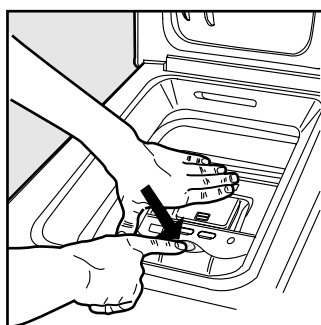

Fig. 2

A) OPENING (Fig. 1). Lift the external lid and open it completely.

B) Then open the drum using both hands as shown in Fig. 2:

- press the button indicated by the arrow in Fig. 2 lightly downwards, with one hand firmly resting on the doors to prevent them from suddenly opening and hurting your fingers;- therefore follow the appliance doors along as these unhook and open easily.

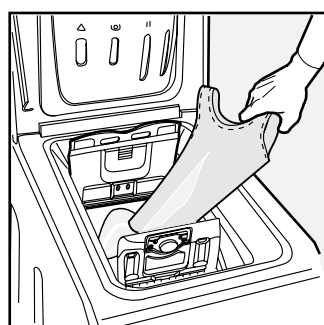

Fig. 3

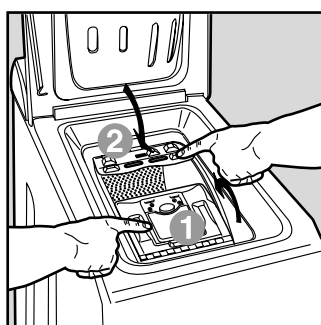

Fig. 4

C) LOADING THE WASHING MACHINE. (Fig. 3).

D) SHUTTING. (Fig. 4).

- close the drum fully by first shutting the front door followed by the rear one;
- then ensure the hooks on the front door are perfectly housed within the seat of the rear door;
- after the hooks have clicked into position, press both doors lightly downwards to make sure they do not come loose;
- finally shut the external lid.

It's important for a good wash

The secrets of the detergent dispenser

The first secret: the detergent dispenser is in a handy position underneath the appliance door.

You should add detergent and any additives following the dosage recommended by the manufacturers: generally, all the indications you need are on the box.

Doses vary according to wash load, the water hardness and how soiled the washing is. Do not exceed. More detergent does not necessarily mean greater wash efficiency, on the contrary...

Experience will help you select the right dosage almost automatically: it will become your secret.

When pouring in the softener in compartment 3, avoid exceeding the "max" level indicated.

The washing machine automatically adds the softener to

the wash in each programme.

Liquid detergent is to be poured in just a few seconds before starting the wash cycle.

Remember that liquid detergent is particularly suitable for wash cycles of up to 60 degrees and those not requiring pre-washing.

Liquid or powder detergents are sold together with special containers that are to be placed directly inside the washing machine drum, according to the instructions found on the detergent box.

Never use hand wash detergent, because it may form too much foam, which could damage the washing machine. One last secret: when washing with cold water, always reduce the amount of detergent you use: it dissolves less easily in cold water than in hot water, so part of it would be wasted.

In compartment 1: **Detergent for pre-wash (powder)**

In compartment 2: **Detergent for the wash cycle (powder and liquid)**

In compartment 3: **Fabric softener**

In compartment 4: **Bleach**

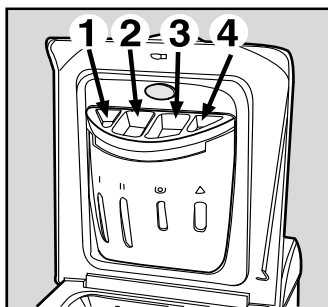

Pre-wash, bleach and fabric softener

Should it be necessary to bleach, set the special programmes and pour the bleach into compartment 4 of the detergent dispenser. When you pour the bleach in, take care not to exceed the "max" level indicated.

The use of bleach excludes the possibility of running a pre-wash.

Traditional bleach can only be used on sturdy white fabrics, whereas delicate bleach can be used for coloured fabrics and synthetics. You cannot bleach with the "Silk" programme and with the "Special Programmes" (see page 6).

N.B.:

1) Concentrated bleach must be diluted in all cases.

2) For concentrated detergents (in powder or liquid), use a programme without pre-washing.

3) For detergents contained in a ball or in tablets, do not run a pre-wash.

Fabric Softener Addition

Fabric softener makes your washing softer and decreases the electrostatic load of synthetic fibres.

Fabric softeners can be used for towel-like fabrics, knitwear, curtains, etc. Pour the fabric softener into compartment 3 of the dispenser following

the manufacturer's instructions. The fabric softener is automatically inserted into the machine during the last rinse. At the end of the wash programme, some water will be left in compartment 3. This is used for the inlet of denser fabric softeners into the machine, i.e. to dilute the more concentrated softeners.

Should more than a normal amount of water remain in compartment 3, this means the emptying device is blocked, thus interrupting the suction effect of the device.

For cleaning instructions, see page 13. Never pour fabric softeners together with starch into the dispenser, as the overflow system could get clogged.



Degrees of water hardness

	°dH	°TH
1 - Soft	0- 7	0-15
2 - Medium	8-14	16-25
3 - Hard	15-21	26-37
4 - Very hard	more than 21	more than 37

Cutting costs efficiently

FULL LOAD

The best way to save on energy, water, detergent and time is to use your washing machine, washing a full recommended load.

A full load instead of two half loads allows you to SAVE up to 50% of energy.

USE LESS DETERGENT IF: you are washing few garments, the washing is only soiled lightly, foam forms during washing or the water is not very hard, or soft even (please see small table above with the degrees of water hardness). To find out how hard the water in your area is, contact your local Water Works.

IS PRE-WASHING STRICTLY NECESSARY?

Only for extremely soiled garments.

Programming a wash WITHOUT pre-washing for lightly soiled or medium soiled garments allows you to SAVE on detergent, time, water and between 5 and 15% of energy.

IS WASHING WITH HOT WATER STRICTLY NECESSARY?

Treating stains with a stain remover or soaking garments with dry stains in water before washing can reduce the need to programme a wash using hot water.

Use a wash programme at 60° to SAVE up to 50% of energy.

BEFORE USING A DRYING CYCLE ...

Select a high speed spin cycle, where the spin speed can be adjusted, if the washing should be dried in a tumble-dryer. A reduced water content in the washing allows you to SAVE both time and energy in the drying programme.

A guide to running your household appliances cheaply while respecting the environment.

Troubleshooting

Before calling, read the following

Your washing machine could fail to work. In most cases, the problems arising can be easily solved without having to call for a technician. Before calling for assistance, always check these points.

The washing machine fails to start.

■ **Is the plug correctly inserted in the socket?** It could have been moved whilst cleaning.

■ **Is there electricity in the house?**

A circuit breaker could have gone off, perhaps because too many appliances are on at the same time. Or perhaps because of a general power failure in your entire area.

■ **Is the appliance door shut properly?**

For safety reasons, the

washing machine cannot work if the door is open or not shut properly.

■ **Is the ON/OFF button pressed?**

If it is, then a programmed start has been set.

■ **Is the programmed start knob, on those models concerned, in the correct position?**

■ **Is the water tap turned on?**

For safety reasons, if the washing machine does not load water, it cannot start a wash cycle.



RIGHT WRONG

Turning off the water tap after each wash limits the use of the washing machine's hydraulic system and eliminate leakage risks when no-one is at home.

Try to only leave the appliance in use unattended if the place where it is located is equipped with a floor drain.

Always leave all appliance doors ajar.

This will avoid the formation of bad odours.

Clean the appliance's exteriors delicately.

To clean the exteriors and the rubber parts of the appliance, always use a cloth dipped in lukewarm soapy water.

Leave the washing machine plugged in while cleaning. Even during maintenance, the appliance should always be unplugged.

Use solvents and aggressive abrasives. Never use solvents or abrasives to clean the external and rubber parts of the washing machine.

Neglect the detergent dispenser.

It is removable and can easily be cleaned by leaving it under running water.

Go on holiday without thinking about it.

Before leaving, always make sure that the washing machine is unplugged and that the water tap is turned off.



The washing machine fails to load water.

■ **Is the tap correctly attached to the pipe?**

■ **Is there a water shortage?**

There could be work in progress in your building or street.

■ **Is there enough pressure?**

The autoclave may be malfunctioning.

■ **Is the tap filter clean?**

If the water is very calcareous, or if work has recently been carried out on the water piping, the tap filter could be clogged with particles and debris.

■ **Is the rubber hose bent?**

The tract of the rubber hose bringing water to the washing machine must be as straight as possible. Make sure it is not squashed or bent.

The washing machine continuously loads and unloads water.

■ **Is the drain hose positioned too low?** It must be installed at a height ranging from 60 to 100 cm.

■ **Is the hose's mouth immersed in water?**

■ **Does the wall drainage system have a breather pipe?**

If the problem persists even after these checks, turn off the water tap, switch the appliance off and call for assistance.

If you live on an upper floor of your building, there may be a problem with your



The washing machine does not drain or spin.

- **Does the selected programme foresee water draining?** Some wash cycles require enabling the draining manually.
- **Has the "Anti-crease" function - in those appliances where it is foreseen - been enabled?** This function requires enabling the draining manually.
- **Is the drain pump clogged?** To check it, turn off the tap, unplug the washing machine and follow the instructions on page 12, or call for technical assistance.

Always get assistance from authorised technicians and always insist on original spare parts

- **Is the rubber hose bent?** The tract of the drain hose must be as straight as possible. Make sure it is not squashed or bent.
- **Is the washing machine's drain duct clogged?** Is there an extension on the drain hose? If so, is it positioned incorrectly, blocking the water flow?



The washing machine vibrates too much during the spin cycle.

- **Has the internal floating unit been correctly unblocked during installation?** See page 2 on installation procedures.
- **Has the washing machine been levelled correctly?** The levelling of the appliance should be checked periodically. In time, the appliance could move imperceptibly. Adjust the feet and check them with a level.
- **Has it got enough room around it?** The appliance

should not be leaning against any sanitary fixtures and must have some free space around it. If it is placed on a fitted carpet floor, ensure that there is enough room for air to circulate between the appliance feet and the carpet.



The washing machine leaks.

- **Is the metal ring of the inlet hose properly attached?** Turn off the tap, unplug the appliance and try tightening its attachment without forcing it.
- **Is the detergent dispenser obstructed?** Try extracting it and washing it under tap water.
- **Is the drain hose well attached?** Turn off the tap, unplug the appliance and try tightening its attachment.



Too much foam.

- **Is the detergent suitable for washing-machine use?** Make sure that it bears the definition "for washing-machines" or "hand and machine wash", or the like.
- **Is the correct amount being used?** An excessive amount of detergent, besides producing too much foam, does not guarantee a more effective wash, and causes scaling in the internal parts of the appliance.

If, despite all checks, the washing machine fails to function and the problem persists, call your nearest authorised Customer Service Centre, providing the following information:

- the type of malfunctioning
 - the model type no. (Model. .)
 - the serial number (S/N
- These indications can be found on the data plate situated on the back of the washing machine front base. (fig. 1)

When in need, check the pump and the rubber hose.

The washing machine comes equipped with a self-cleaning pump that does not require any cleaning or maintenance. Small objects may accidentally fall into the pump: coins, hair clips, loose buttons and other small items. To avoid possible damage, they are withheld in an accessible pre-chamber, situated at the lower end of the pump.

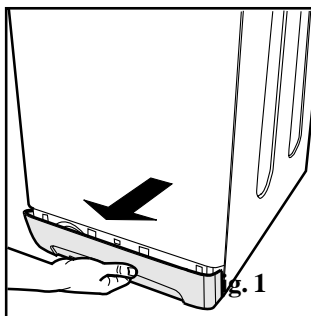

Fig. 1

To access this pre-chamber, just remove the panel covering the bottom of the washing machine (fig. 1); then lift the cover rotating it anti-clockwise (fig. 2) and check its contents accurately.

The rubber hose

Check the rubber hose at least once a year. If you see any cracks, replace it immediately. When you use your washing machine, water pressure is very strong and a cracked hose could easily split open.

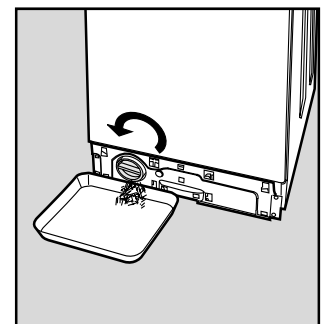

Fig. 2

Warning: make sure that the wash cycle has come to a full stop and unplug the appliance before removing the lid as well as before any type of maintenance procedure. It is normal to find that a little water comes out after removing the lid. When replacing the panel, make sure you insert the hooks situated at the bottom of the washing machine in the right slots before pushing it back against the appliance.

Treat it well and it'll be your friend forever

Your washing machine is a reliable companion in life and on the job. It is just as important for you to keep it in shape.

Your washing machine is designed to last a lifetime without any problems. A few simple steps help keep it in shape and last longer.

Firstly, you must turn off the water tap after each wash: the constant pressure of water could warp a few of the component parts.

In addition, by doing so, you will avoid the risk of leaks when no-one is at home.

If the water in your area is too hard, use a deliming product (water is hard if it often leaves whitish stains around taps or drains, especially of bath tubs. For more accurate information as to the type of water in your system, call the local water works or a local plumber). Pockets must always be emptied by removing even coins, pins, badges and any other hard object. The washing machine exterior should be cleaned with a cloth dipped in lukewarm soapy water.

It is important to wash the detergent dispenser regularly. To prevent dried washing powder from accumulating, place the dispenser under running water for a few minutes.

Never exaggerate with detergent doses.

Normal detergents already contain deliming agents. Only if the water is particularly hard, that is, rich in lime content, do we recommend the use of a specific product at every wash. A periodical wash cycle with a dose of a deliming product, without detergents or washing, may prove useful. Never use too much detergent or additives because this could cause an excess amount of foam, scaling and possible damage to the component parts of your washing machine.



Do not forget to empty all pockets: small metallic objects can cause damage to your washing machine's drum during the spin cycle.

How to clean the detergent dispenser

Disassembly:

Press lightly on the large button on the front of the detergent dispenser and pull it upwards (fig. 1).

Cleaning:

Then clean the dispenser under a tap (fig. 3) using an old toothbrush and, once the pair of siphons inserted in the top of compartments 1 and 2 (fig. 4) have been pulled out, check whether the same are not clogged and then rinse them.

Reassembly:

Do not forget to reinsert the pair of siphons into the special housings and then to replace the dispenser into its seat, clicking it into place (fig. 4, 2 and 1).

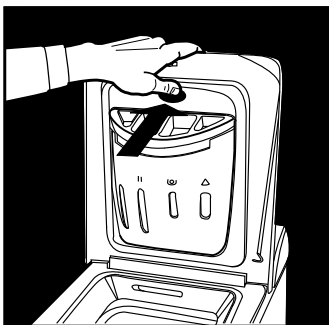

Fig. 1

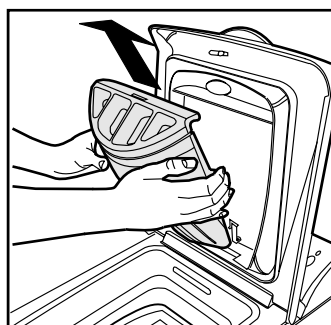

Fig. 2

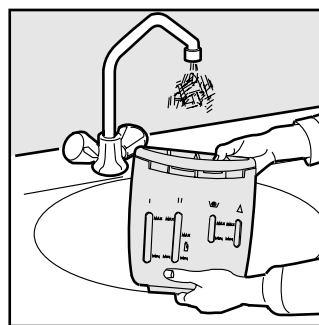

Fig. 3

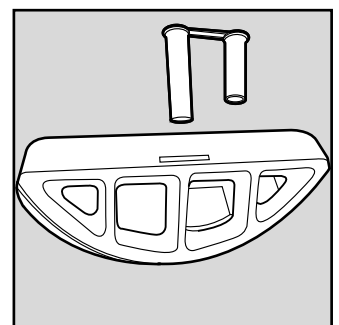

Fig. 4

We take care of your loads

Electronic ABC balancing of your spin cycle

Warning

This appliance is equipped with an electronic auto-balancing device (*Auto Balance Control*) that enables the spin cycle to be run at high speed only with well-distributed wash loads. An unbalanced wash load would in fact seriously damage the appliance.

Before each spin cycle phase, the ABC auto-balancing system makes the drum perform repeated revolutions, both clockwise and anticlockwise, in order to distribute the garments inside it uniformly and then to start the spin cycle off gently.

In special load conditions, these revolutions may not be sufficient to distribute the weight inside the drum evenly (if there are towel bathrobes, blankets and sheets inside it that have formed a "ball", etc.).

In these conditions, two different things may happen:

- the ABC system "accepts" the imbalance, **but reduces the spin speed**. In this case, the clothes will come out wetter than usual;

- the ABC system deems this imbalance to be beyond the acceptability threshold and **excludes the spin cycle**. In this case, take out the garments, unroll the garments and put them all back into the appliance and set the spin cycle programme.



In both cases, it is not a matter of poor appliance quality, but rather one of the more advanced features it has to protect it from breakages, vibrations, movements on the floor or other inconveniences.

Technical features

Model	WT 102	
Dimensions	width	cm 40
	height	cm 85
	depth	cm 60
Capacity	from 1 to 5 kg	
Electric connections	voltage	230 Volts 50Hz
	maximum absorbed power	2100 W
Water connections	maximum pressure	1 Mpa (10 bar)
	minimum pressure	0.05 Mpa (0.5 bar)
	drum capacity	42 litres
Spin speed/min	up to 1000 r.p.m.	
Controlling programmes in accordance with IEC Norm 456	run with a load of 5.0 kg, programma 3, 60° C	
This appliance conforms with the following European Community Directives:		
- 73/23/EEC of 19/02/73 (Low Voltage) and subsequent modifications		
- 89/336/EEC of 03/05/89 (Electromagnetic Compatibility) and subsequent modifications		

The manufacturer reserves the right to make any modifications whatsoever, at any time and without notice, to the appliance or any of its accessories that may be deemed necessary for technical or commercial requirements.

Merloni Elettrodomestici

Viale Aristide Merloni 47

60044 Fabriano

Italy

Tel no. +39 0732 6611

Fax no. +39 0732 662501

www.merloni.com



 **INDESIT**
we work, you play

Toplader- Waschvollautomat

Installations- und Bedienungsanleitungen
WT 102



 **INDESIT**



Kurzanleitung

Erkunden Sie hier die 12 Argumente, die auf nachfolgenden Seiten dieses Handbuches näher erklärt werden. Lesen Sie diese, merken Sie sich diese, haben Sie viel Spaß daran: Sie werden viele kleine Geheimnisse entdecken, die Ihnen dazu verhelfen, besser und müheloser zu waschen, und Ihr Gerät länger zu erhalten. Alles unter dem Motto: Sicherheit.

1. Installation und Umzug (Seite 2)

Nach der Lieferung Ihres neuen Waschvollautomaten oder nach einem Umzug ist es von grundlegender Bedeutung, dass das Gerät korrekt angeschlossen wird, damit Ihr Gerät einwandfrei funktioniert. Kontrollieren Sie daher stets folgende Punkte:

1. dass die Elektroanlage den einschlägigen Vorschriften entspricht;
2. dass Versorgungs- und Ablaufschläuche vorschriftsmäßig angeschlossen wurden;
3. dass der Waschvollautomat eben aufgestellt wurde. Es zählt sich aus: durch längere Lebensdauer und beste Waschwirkung;
4. dass die Befestigungsschrauben des Laugenbehälters (auf der Rückwand des Waschvollautomaten) entfernt wurden.

2. Ihre Sicherheit und die Ihrer Kinder (Seite 3)

Hier finden Sie unentbehrliche Ratschläge für Ihre Sicherheit und die Ihrer Familie. Was ja das allerwichtigste ist!

3. Was kann im Waschvollautomaten gewaschen werden und wie wird er in Betrieb gesetzt? (Seite 4)

Ein korrektes Sortieren Ihrer Wäsche ist nicht nur für ein optimales Waschergebnis von äußerster Wichtigkeit, sondern auch für die Lebensdauer des Gerätes. Lernen Sie die wichtigen Kniffe und Geheimnisse, die beim Wäschesortieren zu beachten sind: Farben, Gewebeart, Neigung zu Flusenbildung sind die wichtigsten Kriterien.

4. Machen Sie sich mit der Bedienungsblende vertraut (Seite 5)

Die Bedienungsblende ist einfach und übersichtlich. Rasch übersehen Sie, welches Programm zu wählen ist. Jedes Programm kann mit nur wenigen Einstellungen leicht abgerufen werden, vom energischsten Vollwaschprogramm bis hin zum Schonprogramm für Wolle. Sie werden sehen, es wird ganz leicht sein.

5. Anleitung zur Wahl der Programme (Seite 6)

Eine einfache, praktische, übersichtliche Tabelle hilft Ihnen bei der Wahl der Temperaturen, des geeigneten Reinigers und eventueller Zusätze. Eine korrekte Wahl dieser Komponenten, eine angemessene Dosierung des Reinigers sind eine Garantie für optimale Waschergebnisse. Sie sparen Zeit, Wasser und Strom, Tag für Tag.

6. Leitfaden zur Verdeutlichung der Etiketten und der Symbole (Seite 7-8)

Die auf den in jedem Kleidungs- bzw. Wäschestück befindlichen Etiketten abgebildeten internationalen Symbole sind leicht verständlich und maßgebend für ein optimales Waschergebnis. In diesem Abschnitt erhalten Sie einige praktische Hinweise zu den Programmen, den empfohlenen Temperaturen, der Art der Behandlung, der Bügelweise und den entsprechenden Indesit-Symbolen.



7. Praktische Ratschläge um Fehler zu vermeiden (Seite 8)

Einmal waren es unsere Großmütter, die uns mit guten Ratschlägen zur Seite standen, außerdem gab es damals noch keine Kunstfasern: Kein Wunder, dass Waschen einfacher war! Heute ist es Ihr Waschvollautomat, der Ihnen mit Rat und Tat zur Seite steht.

8. Schließen der Waschtrommel (Seite 9)

Sicheres Waschen durch vorschriftsmäßiges Öffnen bzw. Schließen der Gerätetüren.

9. Die Reinigerkammer (Seite 10)

Anleitung zum Einsatz der Reinigerkammern.

10. Probleme und Lösungen (Seite 11 und 12)

Bevor Sie den Techniker rufen, schauen Sie sich doch diese Seite an: für viele Probleme findet sich die Lösung von selbst. Sollten Sie jedoch keine geeignete Lösung finden, dann fordern Sie den Indesit-Kundendienst an, der für eine sofortige Behebung einer jeden Betriebsstörung sorgen wird.

11. Reinigung und Pflege (Seite 13)

In Ihrer Waschmaschine finden Sie eine treue Freundin: Sie verlangt nur einige kleine Aufmerksamkeiten und dankt Ihnen dafür mit Treue und Zuverlässigkeit. Pflegen Sie sie, und Sie werden noch lange Freude an Ihrer Maschine haben.

12. Technische Eigenschaften (Seite 14)

Hier finden Sie die technischen Daten Ihres Vollwaschautomaten: Modellkennzeichen, Daten zum Elektro- und Wasseranschluss, Abmessungen, Kapazität, Schleudertouren und Übereinstimmungserklärung mit den italienischen und europäischen Richtlinien und Vorschriften.

Installation und Umzug

Der neue Waschvollautomat zieht in Ihr Haus ein

Egal, ob Sie Ihren Waschvollautomaten neu kaufen oder ob Sie ihn aufgrund eines Umzugs neu anschließen müssen, die Installation ist ein überaus wichtiger Vorgang für seine einwandfreie Betriebsweise.



Nach Abnahme der Verpackung vergewissern Sie sich in erster Linie, dass das Gerät keinen Schaden erlitten hat. Wenden Sie sich im Falle irgendwelcher Zweifel diesbezüglich an einen Fachmann. **Für den Transport wird die Wäschetrommel durch vier Schrauben und Gummiteile an der Geräterückwand befestigt.**

Abnahme dieser Befestigung: die 4 Schrauben ausschrauben!

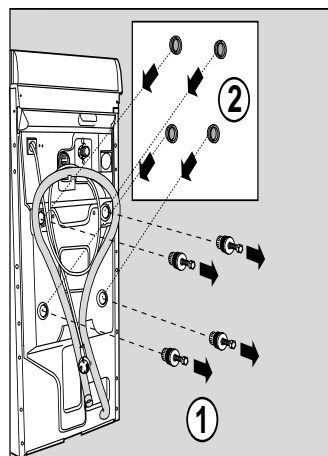

Bevor Sie den ersten Waschgang starten, **nehmen Sie die Schrauben** und auch die Gummiteile, sowie das Distanzstück ab (bewahren Sie alles gut auf) und verschließen Sie die Löcher mit den mitgelieferten Plastikstöpseln.

Zur Beachtung: Im Falle einer Wiederverwendung sind die kürzeren Schrauben oben einzusetzen.

Nivellierung

Eine optimale Betriebsweise setzt eine vollkommen ebene Aufstellung voraus. **Um dem Gerät einen perfekten Stand zu verleihen**, müssen die Stellfüße entsprechend eingestellt werden; der auf der Arbeitsfläche der Waschmaschine zu ermittelnde Neigungswinkel darf 2° nicht überschreiten. Falls Sie als

Bewahren Sie die Arretierschrauben und die Distanzstücke auf. Sie könnten sie zur Befestigung der Innenteile anl. eines evtl. Umzuges erneut einsetzen, um sie vor Transportschäden zu schützen.

Unterlage einen Teppichboden haben, vergewissern Sie sich, dass die Belüftung auf der Standfläche nicht beeinträchtigt wird.

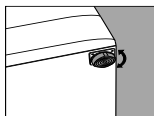

Die Stellfüße sind regulierbar.

Wasseranschluss

Der Wasserdruck muss den Werten entsprechen, die auf dem Typenschild auf dem Rückteil des Waschvollautomaten angegeben sind. Schließen Sie den Zufuhrschlauch (er befindet sich lose im Trommelinnern) an einen mit einem 3/4GAS-Gewinde versehenen Kaltwasserhahn an. Handelt es sich um neu angelegte Wasserleitungen, oder wurden diese längere Zeit nicht benutzt, lassen Sie das Wasser so lange laufen, bis es klar und frei von allen Verunreinigungen ist, bevor Sie den Schlauch an den an der Geräterückseite (oben rechts) befindlichen Wassereingang anschließen.

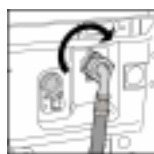

Versorgungsschlauch oben rechts anbringen.

Anschluss des Ablaufschlauches

Am oberen Teil der Geräterückwand befindet sich ein Haken, an dem der Ablaufschlauch ggf. befestigt werden kann. Führen Sie das andere Ende in eine an der Wand angelegte Abwasserleitung ein oder hängen Sie es in ein Waschbecken oder eine Badewanne; Drosselstellen oder zu starke Krümmungen sind hierbei zu vermeiden. **Wichtig ist jedoch, dass der Schlauch auf einer Höhe von 60 bis 100 cm endet.** Falls es unumgänglich ist, den Schlauch in einer Höhe von

weniger als 60 cm vom Boden anzuschließen, ist er in den auf der Geräterückseite befindlichen Haken einzuhängen.

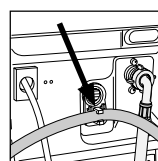

Haken zum Einhängen des Ablaufschlauches, wenn er in einer Höhe von weniger als 60 cm vom Boden endet.

Wird der Ablaufschlauch in eine Wanne oder ein Waschbecken geführt, dann bringen Sie die Kunststoffführung an und binden den Schlauch am Wasserhahn fest.

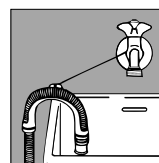

Führung für den Wasserablauf in Wannen oder Waschbecken.

Der Schlauch darf nie im Wasser liegen.

Es sollten keine Verlängerungsschläuche verwendet werden. Falls dies absolut unvermeidlich ist, sollte die Verlängerung denselben Durchmesser haben, wie der Originalschlauch. Er darf in keinem Fall länger als 150 cm sein. Falls Sie über einen Wandablauf verfügen, lassen Sie bitte von einem Fachmann kontrollieren, ob dieser auch geeignet ist. Befindet sich Ihre Wohnung in einer der obersten Etagen, könnten sich ggf. Vakuumstellen im Siphon bilden, weshalb der Waschvollautomat ständig Wasser ansaugt und wieder abpumpt. Für Abhilfe sorgen in diesen Fällen entsprechende im Handel befindliche Spezial-Siphonventile.

Stromanschluss

Bevor Sie den Waschvollautomaten ans Stromnetz anschließen, vergewissern Sie sich, dass:

- 1) die Steckdose für die auf dem Typenschild angegebene Höchstlast geeignet ist und den gesetzlichen Sicherheitsvorschriften entspricht;
- 2) die Versorgungsspannung den auf dem Typenschild vermerkten Werten entspricht;
- 3) der Stecker mit der Steckdose übereinstimmt. Falls dies nicht der Fall ist, verwenden Sie keine Zwischenstecker, sondern lassen den Stecker oder die Steckdose austauschen;
- 4) die Elektroanlage Ihrer Wohnung mit einer Erdung ausgestattet ist;
- 5) das installierte Gerät nicht auf dem Kabel steht;
- 6) das Gerät so aufgestellt wurde, dass der Stecker gut zugänglich ist.

Hinweis!

Jede Änderung an dem werkseitig eingerichteten Anschluss oder ein vorschriftswidriger Elektroanschluss, eine elektrische, mechanische oder hydraulische Änderung jeder Art des Gerätes bewirkt den Verlust sämtlicher Ansprüche auf Garantie und entbindet den Hersteller und den Händler von etwaiger Haftung.

Plastikbeutel, Schaumgummi, Schrauben und andere Verpackungsmaterialien sind kein Spielzeug für Kinder: sie können eine ernsthafte Gefahr darstellen.

Absolut vorrangig

Ihre Sicherheit und die Ihrer Kinder

Lesen Sie bitte aufmerksam die nachstehenden Hinweise, sowie die des gesamten Handbuchs: sie liefern nicht nur zahlreiche praktische Hinweise, sondern wichtige Informationen hinsichtlich der Sicherheit, dem Gebrauch und der Wartung.

- 1. Ziehen Sie im Falle einer Betriebsstörung zuerst den Stecker aus der Steckdose und drehen Sie den Wasserhahn ab;** versuchen Sie auf keinen Fall, Schäden an inneren Maschinenteilen selbst zu beheben. Hierdurch würden Sie jeglichen Anspruch auf Garantie verlieren.
- 2. Der Waschvollautomat darf nicht im Freien installiert werden,** auch nicht, wenn es sich um einen geschützten und überdachten Platz handeln sollte. Es ist gefährlich, das Gerät Gewittern und Unwettern auszusetzen.
- 3. Ihr Waschvollautomat ist nur von Erwachsenen zu bedienen** und ausschließ-

lich zum Waschen gemäß den in diesem Handbuch enthaltenen Anweisungen bestimmt.

- 4.** Sollte das Gerät versetzt werden müssen, ziehen Sie bitte den weißen Hebel (unter dem Sockel), um das Gestell der einziehbaren Räder herabzulassen, was ein Versetzen des Gerätes erleichtert.
- 5.** Bevor Sie die Wäsche einfüllen, **stellen Sie bitte sicher, dass die Trommel Ihrer Waschmaschine leer ist.**

"Ich möchte anerkanntes Fachpersonal und ausschließlich garantierte Indesit-Original-Ersatzteile!"



Ihr Waschvollautomat wurde gemäß den strengsten internationalen Sicherheitsvorschriften gebaut, um Sie und Ihre Familie zu schützen.

- 6. Bedienen Sie die Maschine nicht barfuß, nicht mit nassen bzw. feuchten Händen oder Füßen.**
- 7. Verwenden Sie keine Verlängerungen und Mehrfachstecker,** besonders in feuchten Räumlichkeiten ist dies gefährlich. Das Versorgungskabel darf weder geknickt noch gefährlich eingeklemmt werden.
- 8. Ziehen Sie das Flusensieb nicht heraus, wenn sich das Gerät in Betrieb befindet.**

det. Verwenden Sie kein Waschmittel, das für Handwäsche bestimmt ist, der zu starke Schaum könnte aus der Rückwand austreten und Schäden verursachen.

- 9. Ziehen Sie niemals den Stecker am Versorgungskabel, oder am Gerät selbst aus der Steckdose:** das ist äußerst gefährlich.
- 10.** Das Ablaufwasser kann äußerst heiß werden, **berühren Sie dieses demnach nicht. Halten Sie Kinder fern.** Versuchen Sie niemals, **die Gerätetür mit Kraft zu öffnen,** dies könnte den Sicherheitsmechanismus beschädigen, der vor unabsichtlichem Öffnen der Tür bei laufender Maschine schützt.
- 11. Dieses Gerät ist für den Einsatz im privaten Haushalt bestimmt.** Ein industrieller Einsatz (Hotels, Restaurants, Wäschereien) beeinträchtigt die ursprünglichen Baueigenschaften des Gerätes, wodurch Garantieansprüche verloren gehen.

Austausch des Versorgungskabels

Bei diesem Kabel handelt es sich um ein Spezialkabel, das nur bei den zugelassenen Ariston Kundendienstzentren erhältlich ist.

Und so wird es ausgetauscht:

1. Vergewissern Sie sich, dass Ihr Waschvollautomat ausgeschaltet und der Stecker herausgezogen ist.

2. Nehmen Sie den Sockel ab und schrauben Sie die beiden unteren Schrauben (rechts von Ihnen) aus; Schrauben Sie nun die 6 hinteren Schrauben (dieses Mal links von Ihnen) aus und nehmen Sie das Seitenteil (leicht schräg nach außen herausziehend) ab. (Abb. 1 und 2).

3. Unterbrechen Sie die Stromversorgung des Entstörers, indem Sie den Verbinder abnehmen (Abb. 3).

4. Schrauben Sie die beiden Befestigungsschrauben des Filters mit Hilfe eines Schraubenziehers ab (siehe Abb. 4) und haken Sie diesen aus der Rückwand aus, indem Sie ihn nach oben ziehen.

5. Schließen Sie nach dem Wechsel des Kabels den Verbinder erneut an. Vergewissern Sie sich dabei, dass der Sicherheitshaken tatsächlich hält.

Dieser Wechsel ist nur von dazu qualifiziertem Personal unter Einhaltung der einschlägigen Normen durchzuführen.



Abb. 1



Abb. 2

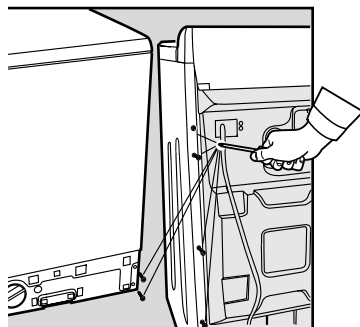

Abb. 3

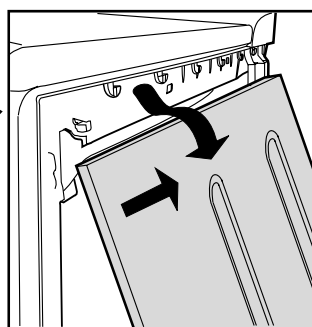

Abb. 4

Was darf in die Waschmaschine?

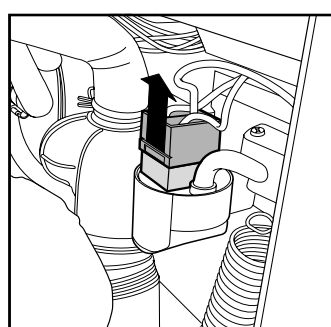
Sie können viel dazu beitragen, dass Ihre Wäsche besonders rein wird, noch bevor der Waschvorgang beginnt. Trennen Sie die Wäsche nach Farben und Material. Kontrollieren Sie die Wäschetiketten und befolgen Sie die dort aufgezeichneten Waschanleitungen. Geben Sie abwechselnd kleine und große Wäschestücke in die Wäschetrommel.

Vor dem Waschen.

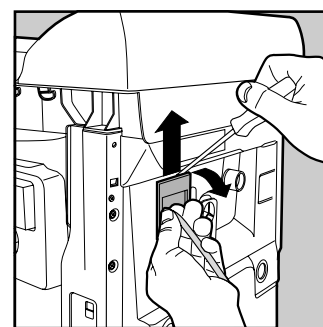
Trennen Sie die Wäsche nach Material und nach Farbfestigkeit: strapazierfähige Gewebe sollten nicht gemeinsam mit Feinwäsche gewaschen werden.

Helle Farben müssen stets von dunklen getrennt gewaschen werden.

Entleeren Sie alle Taschen (Kleingeld, Papier, Geldscheine und Kleingegenstände) und kontrollieren Sie auch die Knöpfe. Wenn ein Knopf lose ist, nehmen Sie ihn ab oder nähen Sie ihn fest, denn er könnte beim Waschen abspringen.

Die Wäschetiketten verraten Ihnen alles.

Kontrollieren Sie diese stets: hieraus gehen alle Informationen

zum Wäsche- oder Kleidungsstück hervor, auch wie es am besten gewaschen werden sollte.

Auf Seite 7 wird die "Geheimsprache" aller Wäschetiketten entschlüsselt. Die Angaben, die Sie dort finden, sind überaus nützlich, um Ihre Wäsche materialgerecht zu waschen und lange Ihre Freude daran zu haben.

Geben Sie abwechselnd kleine und große Wäschestücke in die Wäschetrommel.

Falten Sie die Wäsche auseinander. Laden Sie diese locker in die Wäschetrommel, ohne die für die verschiedenen Programme angegebenen Mengen zu überschreiten. Ihre Wä-

sche wird so sauberer und nicht so sehr zerknittert.

Mit Benzin entfleckte Teile.

Laden Sie keine mit Benzin, Alkohol, Trielin usw. behandelten Kleidungsstücke in die Waschmaschine, bevor diese Produkte nicht verfliegen sind.

Das Trennen der Wäschestücke nach Gewebe und Farbe ist ein wichtiger Schritt zur Gewährleistung optimaler Waschergebnisse.



So starten Sie Ihre Waschmaschine

Aufstellen, Versetzen.

Sollte Ihr Gerät mit einem Spezialgestell mit einziehbaren Rädern ausgestattet sein, kann das Gerät mühelos verschoben werden. Um dieses Gestell herunter zu lassen, ziehen Sie den links unter dem Sockel befindlichen Hebel, und versetzen dann die Waschmaschine. Bringen Sie das Radgestell anschließend wieder in die ursprüngliche Stellung zurück. Das Gerät

steht so fest und sicher auf dem Boden. Siehe Abbildung. (Nur für die Modelle, die ein solches Gestell vorseher)

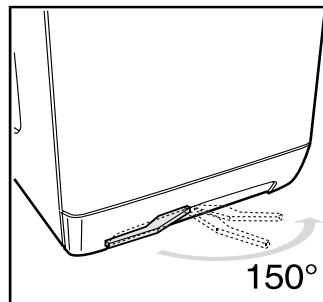

Lassen Sie bitte nach der Installation einen Waschgang (Progr.1 bei 60°C) bei leerer Maschine durchlaufen.

Eine ordnungsgemäße Inbetriebnahme Ihres Waschvollautomaten ist äußerst wichtig, und zwar nicht nur, um eine gute Waschqualität zu garantieren, sondern auch um Störungen am Gerät zu vermeiden und somit seine Lebensdauer zu verlängern. Nachdem Sie die Wäsche, das Waschmittel und eventuel-

le Zusätze in den Waschvollautomaten gegeben haben, verewissern Sie sich, dass:

1. der Trommelverschluss sowie der Gerätedeckel vorschriftsmäßig geschlossen wurde. (Seite 9);
2. der Stecker in der Steckdose ist;
3. der Wasserhahn auf ist;
4. die Taste **G** auf Position **O** gebracht wurde;
5. sich das Gestell der einziehbaren Räder in Ruhestellung befindet (die Räder dürfen den Boden nicht berühren).

Das Programm auswählen

Das Programm ist je nach Art des Wäschestücks und Verschmutzungsgrades auszuwählen. Zur Wahl des Programms verweisen wir auf die Tabelle der Seite 6.

Drehen Sie den Schalterknopf **A** auf die Nummer des gewünschten Programms.

Wählen Sie die Temperatur mittels des Schalterknopfes **B**. Gegebenenfalls können Sie ueber den Drehschalter **C** auch die Schleudertouren einstellen.

Drücken Sie ggf. die Tastenfunktionen (**D-E-F**), drücken Sie abschließend die **EIN/AUS**-Taste **G** (Position **I**).

Am Ende des Waschganges

Warten Sie ca. zwei Minuten. Dann schalten Sie Ihren Waschvollautomaten durch Drücken der EIN/AUS-Taste **G** (Position **O**) aus. Nun können Sie die Türen ohne Gefahr öffnen. Lassen Sie die Türen immer einen Spalt weit offen stehen, nachdem Sie die Wäsche herausgenommen haben, damit die Feuchtigkeit, die sich angesammelt hat, verdunsten kann. Schließen Sie stets den Wasserhahn.

Hinweis: Falls es zu einem Stromausfall kommt oder die Waschmaschine während des Waschganges abgeschaltet wird, läuft das Programm nach Wiederherstellen des Stroms bzw. Wiedereinschalten des Gerätes dort weiter, wo es unterbrochen wurde.

Für empfindliche Feinwäsche:

Geben Sie Ihre Unterwäsche, Damen- und Kinderstrümpfe und andere Feinwäsche in ein Stoffsäckchen, um sie zu schützen.

Machen Sie sich mit der Bedienungsblende vertraut

Hier bestimmen Sie

Die Wahl des geeigneten Programms ist absolut wichtig - und leicht.

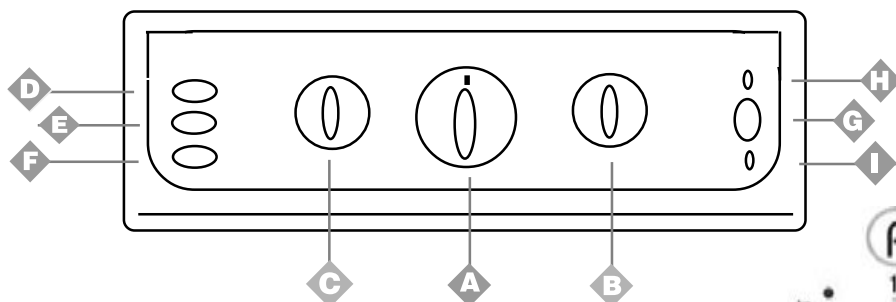

Programmwähler- und Startzeitvorwahl

Mit diesem Schalterknopf wählen Sie das gewünschte Waschprogramm.

Drehen Sie diesen ausschließlich im Uhrzeigersinn.

Bei der Wahl eines Waschprogramms muss die Bezugsanzeige auf dem Schalterknopf mit dem Symbol bzw. der Zahl des gewünschten Waschprogramms übereinstimmen. Drücken Sie daraufhin die EIN/AUS-Taste **G** (Position **I**), die Anzeigelampe **H** blinkt nun. Nach 5 Sekunden wird die Einstellung akzeptiert, die Anzeigelampe **H** blinkt nicht mehr (sie bleibt jedoch eingeschaltet), der Waschgang startet.

Möchten Sie das laufende Programm unterbrechen, oder ein neues einstellen, dann wählen Sie eines der Symbole ● (Stop/Reset) und warten Sie 5 Sekunden. Die Anzeigelampe **H** blinkt nun, als Zeichen dafür, dass die Programm annullierung akzeptiert wurde. Jetzt kann ein neues Programm eingestellt, oder das Gerät ausgeschaltet werden, um gegebenenfalls weitere Wäscheteile hinzuzufügen. Warten Sie 2 Minuten, um die Türen zu öffnen.

Diesen Knopf können Sie auch dazu benutzen, die Startzeitvorwahl der Waschmaschine zu aktivieren.

Wählen Sie eine der vier Einstellungen zur Startzeitvorwahl (Start in 9h, 6h, 3h oder 1h), drücken Sie die EIN/AUS-Taste **G** (Position **I**) und warten Sie 5 Sekunden. Die Einstellung wird daraufhin akzeptiert (die Anzeigelampe **H** bleibt eingeschaltet), das gewünschte Programm kann nun eingestellt werden.

Die Anzeigelampe **H** blinkt nun auf besondere Art (2 Sekunden eingeschaltet und 4 Sekunden ausgeschaltet), um anzuzeigen, dass ein verspäteter Start vorprogrammiert wurde. Auch während dieser Phase ist das Öffnen der Tür möglich, um ggf. die Wäscheladung zu ändern.

Nach Einstellung des Waschprogramms und entsprechender Annahme seitens des Waschvollautomaten, hat ein Verstellen des Schalterknopfes keinen Einfluss mehr auf das Gerät (mit Ausnahme der Einstellung von ● Stop/Reset).



Temperaturregler

Dieser dient zur Einstellung der in der Programmtabelle angegebenen Wassertemperatur (siehe Seite 6). Er ermöglicht ebenfalls ein Herabsetzen der für das jeweilige Programm vorgegebenen Wassertemperatur, bis hin zur Kaltwäsche ().



Schleuderauswahl

Mit diesem Schalterknopf kann der Schleudergang ausgeschlossen (auf Einstellung ●), sowie die Schleudergeschwindigkeit des gewählten Waschprogramms herabgesetzt werden.

Die für die 4 Gewebearten vorgesehenen Spitzenschleudertouren sind folgende:

Gewebe	Schleudertouren
Baumwolle	max. U/min.
Kunstfasern	800 U/min.
Wolle	600 U/min.
Seide	nicht Schleudern

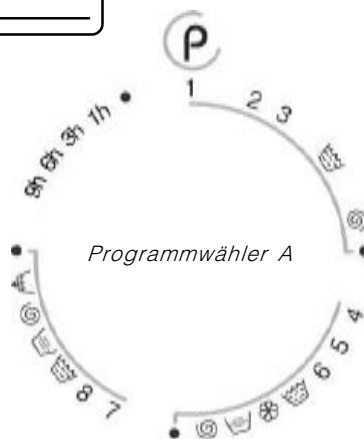

Ein Sanftanlauf sorgt dafür, dass die Wäsche gleichmäßig verteilt wird.



Vorwäsche

Mittels dieser Taste kann bei sämtlichen Programmen, vom Wollprogramm oder von den Spezialprogrammen abgesehen, auch eine Vorwäsche eingestellt werden (siehe Seite 6). **Wird diese Funktion eingestellt, kann die Fleckentaste (F) nicht aktiviert werden.**



Dank dieser Funktion wird Ihre Wäsche nicht zerknittert und lässt sich demnach leicht bügeln.

Sie kann zu den Programmen **2-3** (Baumwolle), **4-5-6** (Kunstfasern) hinzugeschaltet werden.

Wird diese Taste bei den Programmen **4-5-6-7-8** gedrückt, wird der Waschgang bei Erreichen des Symbols (☼) angehalten; Sie können dieses durch erneutes Drücken der Taste **E** vervollständigen.

Anmerkung: Bei gedrückter Taste **F** (Flecken) wird diese Funktion nicht aktiviert.



Fleckentaste (siehe S. 9-10)

Wird diese Funktion abgerufen, wäscht Ihr Waschvollautomat ganz besonders intensiv, zur Optimierung der Wirkung der flüssigen Zusätze, wodurch auch die hartnäckigsten Flecken beseitigt werden. Wird die Flecken Taste gedrückt, kann keine Vorwäsche eingestellt werden, auch die Funktion **Bügelleicht** (Taste **E**) kann nicht aktiviert werden.



EIN/AUS (On/Off)

Befindet sich die Taste **G** gedrückt, ist Ihr Waschvollautomat eingeschaltet, ist diese nicht gedrückt, ist Ihr Waschvollautomat ausgeschaltet.

Ein Ausschalten des Geräts bewirkt kein Löschen des gewählten Programms.



Betriebsanzeigelampe

Bei eingeschaltetem Gerät blinkt die Anzeigelampe **H**, und wartet auf Eingabe eines Programmes. Ein Umschalten auf feststehendes Licht bedeutet, dass das eingegebene Programm akzeptiert wurde.



Türsperr-Anzeige

Durch Leuchten dieser Led-Anzeige meldet das Gerät, dass die Gerätetür gesperrt ist, um ein versehentliches Öffnen zu verhindern. Um Schäden an Ihrem Gerät zu vermeiden, warten Sie bitte, bis diese Anzeigelampe erlischt, bevor Sie die Tür Ihres Waschvollautomaten öffnen (ca. 2 Minuten).

Was soll heute gewaschen werden?

Waschprogramme für jede Jahreszeit

Gewebeart und Verschmutzungsgrad	Programm Wähler	Temperatur Regler	Waschmittel	Hauptwaschgang	Weichspüler	Normales oder mildes Bleichmittel	Waschdauer (Minuten)	Beschreibung des Waschprogramms
BAUMWOLLE								
Kochwäsche (Bettücher, Tischdecken usw.)	1	Max°C	◆	◆	◆		150	Vorwäsche. Hauptwäsche bei hohen Temperaturen, Spülgänge, Zwischen- und Endschleudern
Widerstandsfähige, stark verschmutzte Weiß- und Buntwäsche	2	60°C		◆	◆	Mildes/Normales	130	Waschen bei 60°C, Spülgänge, Zwischen- und Endschleudern
Stark verschmutzte Weißwäsche und empfindliche Buntwäsche (Oberhemden, T-Shirts usw.)	3	60°C		◆	◆	Mildes/Normales	130	Waschen bei 60°C, Spülgänge, Zwischen- und Endschleudern
Leichtverschmutzte Weißwäsche und empfindliche Buntwäsche (Oberhemden, T-Shirts usw.)	4	40°C		◆	◆	Mildes/Normales	115	Waschen bei 40°C, Spülgänge, Zwischen- und Endschleudern
Spülgänge/Bleichmittel								Spülgänge, Zwischen- und Endschleudern
Schleuder	●							Ablauf und Endschleudern
Stop/Reset								Unterbricht/Löscht das eingestellte Programm
KUNSTFASERN								
Stark verschmutzte, farbechte Kunstfasergewebe (Babywäsche usw.)	5	60°C	◆	◆	◆	Mildes	105	Intensives Waschen bei 60°C, Spülgänge, Knitterschutz oder sanftes Schleudern
Zarte bunte Kunstfasergewebe (leicht verschmutzte Feinwäsche jeglicher Art)	6	40°C	◆	◆	◆	Mildes	75	Normales Waschen bei 40°C, Spülgänge, Knitterschutz oder sanftes Schleudern
Zarte bunte Kunstfasergewebe (leicht verschmutzte Feinwäsche jeglicher Art)	7	30°C		◆	◆		30	Schonwäsche bei 30°C, Spülgänge und sanftes Schleudern
Spülgänge/Bleichmittel								Spülgänge, Knitterschutz oder sanftes Schleudern
Weichspüler								Spülgänge mit Einspülung des Weichspülers, Knitterschutz oder sanftes Schleudern
Spülstop								Die Wäsche bleibt im Wasser liegen (für besonders empfindliche Gewebe)
Schleuder	●							Ablauf und sanftes Schleudern
Stop/Reset								Unterbricht/Löscht das eingestellte Programm
FEINWÄSCHE								
Wolle/Handwäsche	8	40°C		◆	◆		55	Waschen bei 40°C, Spülgänge und sanftes Schleudern
Seide. Sehr zarte Feinwäsche (Gardinen, Seide, Viskose, usw.)	9	30°C					45	Waschen bei 30°C, Spülgänge, Knitterschutz oder Ablauf
Spülgänge								Spülgänge, Knitterschutz oder Ablauf
Spülstop								Die Wäsche bleibt im Wasser liegen (für besonders empfindliche Gewebe)
Schleuder	●							Ablauf und sanftes Schleudern
Ablauf								Ablauf
Stop/Reset								Unterbricht/Löscht das eingestellte Programm
STARTZEITVORWAHL								
Startzeitvorwahl: danach 12-9-3-1 Stunden								Startzeitvorwahl danach 12-9-3-1 h/Stunden
Stop/Reset	●							Unterbricht/Löscht das eingestellte Programm

Wichtig: Um ein soeben eingegebenes Programm zu löschen, wählen Sie bitte eines der Symbole (Stop/Reset) und warten Sie mindestens 5 Sekunden.

Bei den in der Tabelle angegebenen Daten handelt es sich um Richtwerte. Sie variieren je nach Waschmaschinenmodell, Menge und Art der Wäsche, Wasserhärte, Wasserzufuhrtemperatur und Raumtemperatur.

Spezialprogramme

6 - Schnelle Wäsche bei 30°C in 30 Min. Ihr Waschvollautomat stellt Ihnen außerdem ein Programm zur Verfügung, das es Ihnen ermöglicht, nur leicht verschmutzte Wäsche in kurzer Zeit wirtschaftlich zu waschen. Wählen Sie das Programm 6 und eine Temperatur von 30°C. Auch Gewebe unterschiedlicher Art (mit Ausnahme von Wolle und Seide) können bei maximaler Lademenge von 3 kg zusammen gewaschen werden. Mit diesem Programm sparen Sie Zeit und Energie, denn die Waschzeit beträgt nur ca. 30 Minuten. Wir raten zu einem Flüssigwaschmittel, das in die Waschmittelkammer einzufüllen ist.

Leitfaden zur Verdeutlichung der Etiketten

Prägen Sie sich diese wenigen Symbole ein. Ihre Wäsche wird es Ihnen danken, sie wird sauberer, hält länger, bleibt formschön und auch Ihr Waschvollautomat wird sein Bestes geben.

Innerhalb Europas sprechen die auf den Etiketten abgebildeten Symbole "dieselbe Sprache". Versuchen Sie, diese zu verstehen und sich diese zu eigen zu machen, sie werden Ihnen eine wertvolle Stütze sein bei der korrekten Behandlung Ihrer Kleider und Wäscheteile. Sie werden in fünf Kategorien

unterschiedlicher Formen unterteilt, und beziehen sich auf:

Waschen

Bleichen

Bügeln

Chem. Reinigen

Trocknen



Wählen Sie die richtigen Temperaturen ...

Praktische Ratschläge

Ziehen Sie Oberhemden und Blusen auf links.

Entleeren Sie alle Taschen.











Kontrollieren Sie die Etiketten: sie geben wertvolle Hinweise.

Füllen Sie große und kleine Wäscheteile abwechselnd in die Wäschetrommel.

Vergleichen Sie die Etiketten mit den Symbolen dieser Tabelle: Ihre Wäsche wird es Ihnen danken, sie wird sauberer, hält länger, bleibt formschön und auch Ihr Indesit - Waschvollautomat wird sein Bestes geben.

Waschen		Bleichen	Bügeln	Chem.Reinigen	Trocknen	
<i>Intensiv</i>	<i>Leicht</i>				<i>Hohe Temp.</i>	<i>Niedrige Temp.</i>
Max. Waschtemp 95°C	Max. Waschtemp 95°C	Bleichen in kaltem Wasser gestattet	Max. Bügeltemp. 200°C	Chem. Reinigen mit allen Lösemitteln	Kann im Wäschetrockner getrocknet werden	
Max. Waschtemp 60°C	Max. Waschtemp 60°C	Nicht Bleichen	Leicht Bügeln bei max. 150°C	Chem. Reinigen mit Perchloräthylen, Fliegerbenzin, Reinalkohol, R111 und R113	Nicht im Wäschetrockner Trocknen	
Max. Waschtemp 40°C	Max. Waschtemp 40°C		Max. Bügeltemp. 110°C	Chem. Reinigen mit Fliegerbenzin, Reinalkohol und R113	Liegend Trocknen	
Max. Waschtemp 30°C	Max. Waschtemp 30°C		Nicht Bügeln	Nicht chemisch Reinigen	Nicht geschleuderte Teile hängend Trocknen	
Leicht von Hand waschen			Auf Kleiderbügel Trocknen			
Nicht waschen						

...und Symbole der verschiedenen Indesit-Modelle:

	Ein = Einschalten Aus = Ausschalten
	Türsperre
	Temperatur
	Waschprogramme:
	Spülgänge
	Weichspüler
	Spülstop
	Schleuder
	Ablauf
	Stop/Reset

	Schleuderwahl
	Schleuderausschluss
	Vorwäsche
	Flecken
	Extraspülgang
	Knitterschutz - Spülstop
	Waschintensität
	90°-Waschgang
	60°-Waschgang
	Schonwaschgang

	Schnelle Wäsche bei 30° in 30 Min.
	Kaltwäsche
	Wolle/Handwäsche
	Kurzwäsche
	1/2 Füllung
	Spar-Waschgang
	Bügelleicht
	Seide und Gardinen
	Hygiene der Wäsche

Praktische Ratschläge um Fehler zu vermeiden

■ Allgemeine Regeln:

- **Baumwolle, Leinen:** Füllen Sie die Wäschetrommel, überladen Sie diese jedoch nicht.

- **Kunstfasern:** Füllen Sie die Wäschetrommel nur zur Hälfte.

- **Feinwäsche und Wolle:** Füllen Sie die Wäschetrommel nur zu einem Drittel.

- **Sehr verschmutzte Wäsche:** Wäschemenge reduzieren

- **Hartnäckige Flecken:** Behandeln Sie diese Flecken vor dem Waschen, reiben Sie die verschmutzten Stellen mit einem Spezialreiniger, mit Reinigungscreme oder einem speziellen Fleckenmittel ein. (Ziehen Sie hierzu den Abschnitt hinsichtlich der Spezialbehandlung mit Fleckenmitteln der Seite 9 zu Rate.)

■ **Waschen Sie in der Maschine keine Wäsche,** die unge-

säumt, ausgefranst oder zerrissen ist. Gegebenenfalls sind solche Teile in einem Kissenbezug zu waschen. Waschen Sie Buntwäsche nicht mit Weißwäsche zusammen.

■ **Achten Sie auf das Gewicht!** Das angegebene Gewicht, das sich auf die maximale Ladung an Trockenwäsche bezieht, sollte nicht überschritten werden

- *Widerstandsfähige Gewebe:*
höchstens 5 kg
- *Kunstfasergewebe:*
höchstens 2,5 kg
- *Feinwäsche:*
höchstens 2 kg
- *Reine Wolle:*
höchstens 1 kg
- *Frottee*
höchstens 2,3 kg

■ **Wie schwer ist Wäsche?**
1 Bettuch 400-500 gr

- 1 Kissenbezug 150-200 gr
- 1 Tischdecke 400-500 gr
- 1 Bademantel 900-1.200 gr
- 1 Handtuch 150-500 gr

■ Vermischen Sie Wäschestücke unterschiedlicher

Abmessungen mit Frottiertgeweben: Bademäntel, Frotteetücher usw. Sie vermeiden hierdurch, dass beim Schleudern keine sogenannten Knäuel gebildet, oder falsche Gewichtsverlagerungen verursacht werden.

■ **Farbige T-Shirts,** bedruckte T-Shirts und auch Oberhemden und Blusen bleiben länger schön, wenn sie vor dem Waschen auf links gezogen werden.

T-Shirts und Sweatshirts sollten stets von links gebügelt werden.

■ Vorsicht bei Overalls

Die weit verbreiteten und gern getragenen Overalls des Typs

"Arbeiteranzug" haben Träger mit Schnallen und Haken, die nicht nur die Wäschetrommel, sondern auch die anderen Wäschestücke beschädigen könnten. Stecken Sie diese vor dem Waschen in die Brusttasche und befestigen Sie sie mit Sicherheitsnadeln, um jegliches Risiko auszuschließen.

■ Urlaub: Stecker herausziehen!

Bevor Sie in Urlaub fahren, empfiehlt es sich, den Stecker aus der Steckdose zu ziehen, den Wasserhahn abzudrehen und die Gerätetür zu öffnen, oder zumindest etwas vorstehen zu lassen. Hierdurch bleiben Trommel und Dichtung trocken, wodurch die Bildung unangenehmer Gerüche vermieden wird.

WOLLE

PROGRAMM

Verwenden Sie hierfür ein Spezialwaschmittel, und achten Sie darauf, die maximale Lademenge von **1 kg** nicht zu überschreiten.

Wie wasche ich

■ Skijacken und Anoraks

Auch Skijacken und Anoraks können in der Maschine gewaschen werden, wenn es sich um Gänse- oder Entenfedern handelt. Wichtig ist, dass das Gerät nicht mit einem Gewicht von 5 kg beladen wird, sondern höchstens 2-3 kg, und dass der Spülgang ein oder zweimal wiederholt wird, und ein sanfter Schleudergang eingelegt wird.

■ Gardinen

Gardinen zerknittern sehr leicht. Um dies zu vermeiden, sollten sie zusammengefaltet in einem Kissenbezug oder in einem netzartigen Beutel gewaschen werden. Waschen Sie sie allein und achten Sie darauf, dass das Gesamtgewicht die Hälfte der maximalen Lademenge nicht übersteigt.

■ Tennisschuhe

Entfernen Sie eventuelle Schlammreste. Tennisschuhe können zusammen mit Jeans und ähnlichen, widerstandsfähigen Wäschestücken gewaschen werden. Zusammen mit Weißwäsche sollten sie jedoch nicht gewaschen werden.

Wenn Waschmittel und Wasser allein nicht ausreichen...

So können hartnäckige Flecken entfernt werden

- **Rotwein.** Mit etwas Waschmittel einweichen lassen, nachspülen und mit Essig- oder Zitronensäure betupfen, anschließend gründlich nachspülen. Eventuelle Rückstände mit Bleichmittel nachbehandeln.
- **Blutflecken.** Noch frische Flecken kalt auswaschen. Bereits eingetrocknete Flecken mit etwas Spezial-Waschmittel einreiben und für eine Nacht einweichen lassen, anschließend in Lauge auswaschen.
- **Eingetrocknete Fettflecken.** Mit Terpentin anfeuchten, das Wäscheteil auf eine weiche Unterlage legen und die Flecken mit den Fingerspitzen und einem Baumwolltuch leicht reiben.
- **Rostflecken.** Mit einer heißen Lösung aus Fleckensalz (aus der Drogerie) behandeln, oder mit einem Rostmittel (kalt) behandeln. Bei ihrer Anwendung ist Vorsicht geboten. Sie könnten dem Stoff schaden.
- **Schimmelflecken.** Mit Bleichmittel behandeln, gründlich nachspülen (nur Weißwäsche und Chlorfeste Buntwäsche).
- **Ölfarben. Den Fleck mit Waschbenzin betupfen.** Legen Sie das Wäscheteil hierzu auf ein weiches Tuch. Anschließend mehrmals mit Waschmittel behandeln.
- **Tinte und Kugelschreiber.** Den Fleck mit einem mit Methylalkohol oder 90°igem Alkohol getränkten Wattebausch betupfen.
- **Teer.** Den Fleck mit frischer Butter betupfen, anschließend mit Terpentin behandeln und alles sofort gründlich auswaschen.
- **Wachs.** Das feste Wachs zuerst abschaben, den Fleck zwischen zwei Löschblätter legen: nun mit heißen Bügeleisen darüber bügeln. Abschließend mit einem mit Farblösungsmittel oder einem mit Methylalkohol getränkten Wattebausch vorsichtig abreiben.
- **Kaugummi.** Den Kaugummi mit Nagellackentferner abreiben und das Ganze dann mit einem sauberen Tuch nachreiben.
- **Stockflecken.** Baumwolle- und weißes Leinengewebe in eine Wasser/Bleichmittellösung (5 :1, 5 Teile Wasser und 1 Teil Bleichmittel) und 1 Esslöffel Essig stecken, danach sofort auswaschen. Für alle übrigen weißen Gewebe verwenden Sie Wasserstoffsuperoxyd (1:10) und waschen daraufhin sofort das Gewebe aus.
- **Lippenstift.** Den Fleck mit Äther abreiben, wenn es sich um Wolle oder Baumwolle handelt. Bei Seide verwenden Sie Trielin.
- **Nagellack.** Das Wäscheteil mit dem Fleck nach unten auf ein Löschblatt legen, das Ganze mit Nagellackentferner tränken. Sobald sich das Löschpapier verfärbt, auf eine saubere Stelle des Papiers verschieben.
- **Gras.** Den Fleck mit einem mit Methylalkohol getränkten Wattebausch betupfen.

Sicheres Waschen

So öffnen und schließen Sie die Wäschetrommel



Abb. 1



Abb. 2

A) Öffnen (Abb. 1) Öffnen Sie den äußeren Deckel ganz.

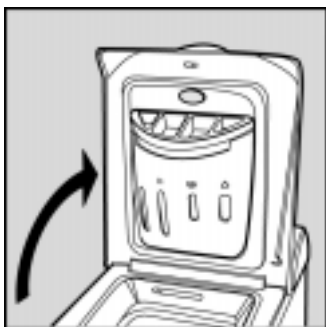
B) Öffnen Sie dann (mit beiden Händen) die Wäschetrommel so wie auf der Abbildung veranschaulicht.

- Drücken Sie die durch den Zeiger bezeichnete Taste (Abb. 2) leicht nach unten, und halten Sie mit der anderen Hand die Trommeltüren noch geschlossen, um zu vermeiden, sich durch plötzliches Öffnen der Türen die Finger zu verletzen.
- Begleiten Sie die nun aufspringenden Türen mit der Hand.

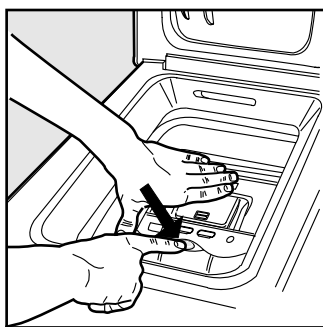
C) EINFÜLLEN DER WÄSCHE (Abb. 3)



Abb. 3



Abb. 4

D) SCHLIESSEN (Abb. 4)

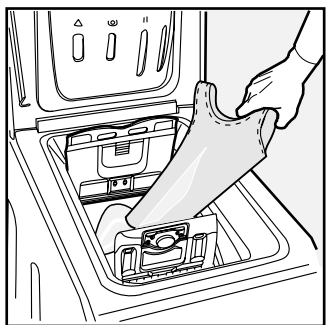
- Schließen Sie sorgfältig die Wäschetrommel. Schließen Sie zuerst den vorderen Flügel und drücken Sie anschließend den hinteren Flügel auf.
- Stellen Sie sicher, dass sich die Haken des vorderen Flügels ordnungsgemäß in den entsprechenden Sitzen der hinteren Flügel befinden.
- Nach hörbarem Einrasten der Haken drücken Sie leicht auf beide Türen; sie dürfen nicht aufspringen.
- Schließen Sie abschließend den äußeren Deckel.

Wichtige Regeln für ein besseres Waschergebnis

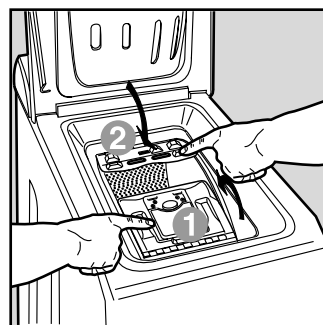
Das Geheimnis der Waschmittelschublade

Erstes Geheimnis: Die Waschmittelschublade liegt ganz bequem unter der Gerätetür.

Geben Sie das Waschmittel und eventuelle Zusätze gemäß den Mengenangaben des Herstellers in die entsprechende Kammer: Lesen Sie alle Informationen auf der Verpackung. **Die Waschmittelmenge ändert sich je nach Wäschemenge, Härtegrad des Wassers und Verschmutzung der Kleider. Gebrauchen Sie nie zu viel. Zu viel Waschmittel bedeutet nicht unbedingt stärkere Waschkraft, im Gegenteil...**

Mit ein bißchen Erfahrung werden Sie lernen, die Mengen fast automatisch zu dosieren: damit werden auch Sie Ihren Geheimitipp haben.

Achten Sie bei Einfüllen des Weichspülers in Kammer 3 darauf, die angegebene "max." Höchstmenge nicht zu überschreiten.

Der Waschvollautomat entnimmt

den Weichspüler bei jedem Waschprogramm automatisch.

Flüssigwaschmittel werden erst kurz vor Start des Waschvollautomaten eingefüllt.

Vergessen Sie nicht, dass Flüssigwaschmittel besonders geeignet sind für Waschprogramme bis zu 60 Grad und für all jene Programme, die keine Vorwäsche vorsehen.

Sie finden sowohl Flüssigwaschmittel als auch Waschpulver mit speziellen Dosierbechern im Handel, die direkt in die Wäschetrommel gegeben werden, so wie auf der Packung beschrieben.

Verwenden Sie nie Waschmittel, die für Handwäsche bestimmt sind; diese schäumen zu stark, was dem Waschvollautomaten schaden könnte.

Und nun noch ein letzter Geheimitipp: Wenn Sie mit kaltem Wasser waschen, dann reduzieren Sie stets die Waschmittelmenge; im kalten Wasser löst es sich nämlich schlechter auf als im war-

In Kammer 1:
Waschpulver für die Vorwäsche (kein Flüssigwaschmittel)
In Kammer 2:
Waschmittel für die Hauptwäsche (Waschpulver oder Flüssigwaschmittel)
In Kammer 3:
Weichspüler
In Kammer 4:
Bleichmittel

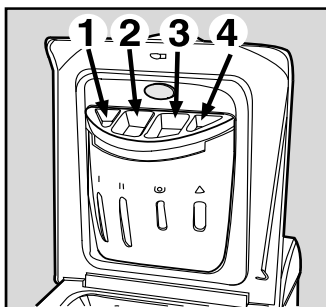

Vorwaschen, Bleichmittel, Weichspüler

men, daher wäre ein Teil verschwendet. Sollte ein Bleichen erforderlich sein, dann wählen Sie die entsprechenden Waschprogramme und füllen Sie das Bleichmittel in Kammer 4 der Waschmittelschublade ein.

Achten Sie bei Einfüllen des Bleichmittels darauf, die mit "max" bezeichnete Höchstmenge nicht zu überschreiten.

Der Einsatz eines Bleichmittels schließt die Möglichkeit einer Vorwäsche aus.

Herkömmliche Bleichmittel sind nur für strapazierfähige Weißwäsche zu verwenden, während schonende Bleichmittel auch für farbige Wäsche und Kunstfasern eingesetzt werden können. Wählen

Sie das Programm für "Seide", oder irgend ein anderes "Spezialprogramm", dann können Sie nicht bleichen (siehe Seite 6).

N.B.:

1) Konzentrierte Bleichmittel müssen unbedingt verdünnt werden.

2) Bei konzentrierten Waschmitteln (flüssig oder in Pulverform) ist ein Programm ohne Vorwäsche zu verwenden.

3) Bei Waschmitteln in Dosierkugeln oder in Tablettenform ist ein Programm ohne Vorwäsche einzustellen.

Weichspüler-Zusatz

Weichspüler machen Ihre Wä-

sche weich und mindern die statische Ladung der Kunstfasern. Verwenden Sie Weichspüler für Frottee, Maschinenware, Gardinen usw. Füllen Sie den

Härtegrad des Wassers

Ber. Eigenschaft	deutsche °dH	französ. °f.H
1 - Weich	0- 7	0-15
2 - Mittelhart	8-14	16-25
3 - Hart	15-21	26-37
4 - Sehr hart	mehr als 21	mehr als 37

Sparsam und vernünftig waschen

Für einen sparsamen und umweltfreundlichen Einsatz von Hausgeräten.

WÄSCHEKAPAZITÄT VOLL NUTZEN

Die beste Weise, um weder Strom, Wasser, Waschmittel noch Zeit zu verschwenden, besteht darin, die Waschmaschine nur mit der empfohlenen Höchstwäschemenge einzusetzen.

Bei einer vollen Auslastung Ihres Waschvollautomaten können Sie verglichen mit zwei halben Auslastungen bis zu 50% Energie SPAREN.

REDUZIEREN SIE DIE WASCHMITTELMENGE, WENN: Sie nur wenig Wäsche zu waschen haben; die Wäsche nur leicht verschmutzt ist; oder das Wasser weich ist (siehe obige Wasserhärte-Tabelle). Erfragen Sie bei der zuständigen Gemeindeverwaltung den Härtebereich Ihres Wohnortes.

IST DIE VORWÄSCHE TATSÄCHLICH ERFORDERLICH ?

Nur wenn die Wäsche wirklich sehr schmutzig ist.

Wählen Sie für nur leicht oder mittelmäßig verschmutzte Wäsche einen Waschgang OHNE Vorwäsche: Auf diese Weise SPAREN Sie Waschmittel, Zeit, Wasser und zwischen 5 und 15% Energie.

IST ES WIRKLICH ERFORDERLICH, BEI HEISSEN TEMPERATUREN ZU WASCHEN?

Wenn Sie die Flecken vorab mit einem Flecklöser behandeln oder die angetrockneten Flecken vor der Wäsche einweichen, können Sie in vielen Fällen auf den Heißwaschgang verzichten.

Mit einem 60°-Waschprogramm SPAREN Sie bis zu 50% Energie.

BEVOR SIE EIN TROCKENPROGRAMM WÄHLEN ...

Wählen Sie eine hohe Schleudergeschwindigkeit, falls ein Geschwindigkeitsregler vorgesehen ist, wenn die Wäsche anschließend in einem Trockner getrocknet werden soll. Je trockener die Wäsche nach dem Schleudern, desto mehr Zeit und Energie SPAREN Sie beim Trocknen.

Weichspüler gemäß den Anweisungen des Herstellers in die Kammer 3 der Waschmittelschublade.

Der Weichspüler wird beim letzten Spülgang automatisch in die Wäschetrommel eingespült. Nach Abschluss des Waschprogramms bleibt in Kammer 3 ein kleiner Rückstand an Wasser. Dieser ist zur Einspülung sehr dickflüssiger, bzw. zur Verdünnung konzentrierter Weichspüler erforderlich.

Sollte in Kammer 3 doch mehr Wasser als üblich zurückbleiben, dann ist das ein Zeichen dafür, dass die Entnahmeverrichtung verstopft ist, und das Einspülen somit unterbrochen wird.

Zur Reinigung derselben verweisen wir auf Seite 13. Füllen Sie in die Zusatzkammer niemals Weichspüler und Stärke zusammen ein, das Überlaufsystem könnte hierdurch verstopfen.

Bevor Sie telefonieren, lesen Sie bitte Folgendes

Es kann sicherlich einmal vorkommen, dass Ihr Waschvollautomat nicht oder nicht ordnungsgemäß funktioniert. In vielen Fällen handelt es sich dabei um Probleme, die ohne weiteres gelöst werden können, ohne den Techniker anzufordern. Überprüfen Sie demnach zuerst die folgenden Punkte.

Der Waschvollautomat startet nicht.

■ Wurde der Stecker ordnungsgemäß in die Steckdose gesteckt?

Bei Reinigungsarbeiten könnte dieser eventuell herausgerutscht sein.

■ Besteht ein Stromausfall in Ihrer Wohnung?

Die Sicherung könnte herausgesprungen sein, weil der Stromkreis durch Einschalten zu vieler Hausgeräte eventuell überlastet wurde. Oder es besteht ein Stromausfall in Ihrem gesamten Wohnviertel.

■ Wurde die Gerätetür gut geschlossen?

Aus Sicherheitsgründen wird ein Start der Maschine ausgeschlossen, wenn die Gerätetür offenbleibt oder nicht richtig geschlossen wird.

■ Wurde der EIN/AUS-Knopf gedrückt?

Wenn ja, wurde vielleicht ein Programm mit Startvorwahl gespeichert?

■ Befindet sich der Startvorwahl-Knopf, bei den Modellen, die einen solchen vorsehen, auf der richtigen Einstellung?



■ **Ist der Wasserhahn auf?** Aus Sicherheitsgründen wird der Start des Gerätes verhindert, wenn es kein Wasser lädt.

möglichst gerade verlegt werden. Stellen Sie sicher, dass er weder eingeklemmt noch geknickt wurde.



RICHTIG FALSCH

Durch Abdrehen des Wasserhahns nach jedem Waschgang kann ein rascher Verschleiß der Geräte-Hydraulikanlage verhindert und die Gefahr von Wasserverlusten während Ihrer Abwesenheit verhindert werden.

Setzen Sie Ihren Waschvollautomaten möglichst nur dann unbeaufsichtigt in Betrieb, wenn der Aufstellungsort mit einem Bodenablauf versehen ist.

Lassen Sie die Gerätetür stets leicht auf,

um Geruchbildung zu vermeiden.

Die Außenflächen sanft reinigen.

Die äußeren Teile sowie die Teile aus Gummi sind mit einem mit lauwarmen, milder Spüllauge angefeuchteten Tuch zu reinigen.

Den Stecker nicht herausziehen, wenn die Maschine gereinigt wird. Auch während der Wartungsarbeiten muss der Stecker herausgezogen werden.

Der Einsatz von Löse- und Scheuermitteln. Diese dürfen zur Reinigung der äußeren Teile und der Teile aus Gummi nicht eingesetzt werden.

Den Reinigerbehälter zu vernachlässigen. Er kann herausgezogen werden, und kann demnach unter laufendem Wasser ausgespült werden.

Sich in Urlaub zu begeben, ohne sich um die Maschine zu kümmern. Bevor Sie in Urlaub fahren ist sicherzustellen, dass der Stecker gezogen und der Wasserhahn abgedreht wurde.

Der Waschvollautomat lädt kein Wasser.

■ Ist der Schlauch korrekt am Wasserhahn angeschlossen?

■ **Fehlt das Wasser?** Vielleicht wurde die Wasserzufuhr aufgrund eventueller Arbeiten in Ihrem Wohnviertel kurzfristig unterbrochen.

■ **Ist der Druck ausreichend?** Vielleicht besteht eine Störung an der Druckpumpe.

■ **Ist der Wasserfilter sauber?** Durch sehr kalkhaltiges Wasser, oder auch nach Arbeiten an der Leitung könnte das Sieb des Wasserhahns durch eventuelle Rückstände verstopft worden sein.

■ **Ist der Schlauch eingeklemmt oder geknickt?** Der Wasserzulaufschlauch muss

Der Waschvollautomat lädt laufend Wasser und pumpt es laufend ab.

■ **Liegt der Schlauch zu tief?** Er muss in einer Höhe von 60 bis 100 cm installiert werden.

■ **Liegt das Schlauchende vielleicht unter Wasser?**

■ **Wurde der Mauerablauf mit einer Entlüftungsöffnung versehen?** Sollte die Betriebsstörung nach diesen Kontrollen weiterhin bestehen, drehen Sie bitte den Wasserhahn ab, schalten die Maschine aus und fordern den Kundendienst an. Wohnen Sie sehr hoch (auf den letzten Etagen) könnte es sich auch um einen Saugeffekt handeln. In diesem Fall ist ein entsprechendes Ventil zu installieren.



Der Waschvollautomat pumpt nicht ab und schleudert nicht.

■ **Sieht das eingestellte Programm den Wasserablauf vor?** Bei einigen Programmen muss der Ablauf manuell gestartet werden.

■ **Wurde die "Knitterschutz"-Funktion bei den Geräten, die eine solche vorsehen, aktiviert?** Diese Funktion erfordert ein manuelles Aktivieren des Schleudergangs.

■ **Ist die Ablaufpumpe verstopft?** Um dies zu überprüfen drehen Sie bitte den Wasserhahn ab, ziehen den Stecker heraus und folgen Sie den Anleitungen auf Seite 12, oder fordern Sie den Kundendienst an.

Wenden Sie sich ausschließlich an autorisierte Fachkräfte und verlangen Sie den Einsatz von Original-Ersatzteilen.

■ **Ist der Ablaufschlauch geknickt?** Der Ablaufschlauch muss so gerade wie möglich verlegt werden. Stellen Sie sicher, dass er weder eingeklemmt noch geknickt wurde.

■ **Ist die Ablaufleitung verstopft?** Wurde der Ablaufschlauch mit einer nicht ordnungsgemäßen Verlängerung, die den Ablauf verhindert, versehen?



Der Waschvollautomat vibriert zu stark während des Schleuderns.

■ **Wurde bei der Installation die innere Schwingergruppe korrekt befreit?** Ziehen Sie die der Installation gewidmeten Seite 2 zu Rate.

■ **Wurde der Waschvollautomat eben aufgestellt?** Kontrollieren Sie dies regelmäßig. Der Waschvollautomat könnte im Laufe der Zeit unmerklich verrückt sein. Regulieren Sie die Stellfüße unter Zuhilfenahme einer Wasserwaage.

■ **Ist der umliegende Freiraum ausreichend?** Das Gerät sollte nicht an die sa-

nitären Anlagen anstoßen; der Freiraum um das Gerät herum ist sicherzustellen. Sollte das Gerät auf einem Teppichboden stehen, dann vergewissern Sie sich, dass die Luft zwischen den Stellfüßen und dem Fußboden frei zirkulieren kann.



Der Waschvollautomat ist undicht.

■ **Wurde der Zulaufschlauch fest aufgeschraubt?** Drehen Sie den Wasserhahn ab, ziehen Sie den Stecker aus der Steckdose und versuchen Sie, die Nutmutter etwas mehr anzudrehen (nicht zu fest).

■ **Ist der Waschmittelbehälter verstopft?** Versuchen Sie, diesen herauszunehmen und unter fließendem Wasser zu reinigen.

■ **Wurde der Ablaufschlauch gut aufgedreht?** Drehen Sie den Wasserhahn ab, ziehen Sie den Stecker aus der Steckdose und versuchen Sie, ihn etwas besser aufzudrehen.



Es bildet sich zu viel Schaum.

■ **Wurde ein maschinengeeignetes Waschmittel eingesetzt?** Kontrollieren Sie, was auf der Verpackung aufgedruckt ist: "Für Waschmaschinen" oder "Für Handwäsche" oder Ähnliches.

■ **Wurde mit zuviel Waschmittel gewaschen?** Durch eine zu hohe Reinigermenge, die außerdem zuviel Schaum erzeugen würde, wird der Reinigungseffekt nicht erhöht, sondern verursacht nur Verkrustungen im Innern des Waschvollautomaten.

Sollte trotz all dieser Kontrollen die Betriebsstörung an Ihrem Waschvollautomaten weiter bestehen bleiben, dann wenden Sie sich an die nächstgelegene autorisierte Kundendienststelle und geben Sie hierbei folgende Daten an:

- Art der Störung
- das Kennzeichen (Modell ...)
- die Seriennummer (S/N ...)

Diese Daten entnehmen Sie bitte dem auf dem unteren Teil des Sockels befindlichen Typenschild. (Abb. 1)

Bei Bedarf kontrollieren Sie die Pumpe und den Gummischlauch.

Der Waschvollautomat verfügt über eine selbstreinigende Pumpe, die keinerlei Reinigung oder Wartung erfordert. Es kann jedoch geschehen, dass versehentlich kleine Gegenstände (Kleingeld, Sicherheitsnadeln, Haarspangen, abgesprungene Knöpfe und ähnliches) in die Pumpe fallen. Um Schäden zu vermeiden, bleiben diese Gegenstände in einem Vorraum liegen, der sich auf der Unterseite der Pumpe befindet und zugänglich ist.



Abb. 1

Um Zugang zu diesem Vorraum zu erhalten, nehmen Sie zuerst das Abdeckpaneel ab, das sich im unteren Teil der Waschmaschine befindet (Abb. 1), und dann den Deckel (gegen den Uhrzeigersinn drehen) (Abb. 2). Sie können so den Innenraum sorgfältig kontrollieren.

Der Gummischlauch

Kontrollieren Sie den Gummischlauch mindestens einmal im Jahr. Wenn er Risse oder Verschleißstellen aufweist, muss er unmittelbar ausgetauscht werden, denn während der Wäsche wird er einem starken Druck ausgesetzt, der ein plötzliches Reißen zur Folge haben könnte.

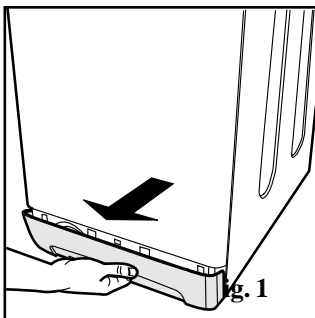

Abb. 2

Achtung: Vergewissern Sie sich stets, dass der Waschgang beendet ist und ziehen Sie den Stecker aus der Steckdose, bevor Sie den Deckel abnehmen oder Wartungsarbeiten vornehmen. Es ist normal, dass nach Abnahme des Deckels etwas Wasser herausfließt. Wenn Sie das Abdeckpaneel wieder einsetzen, kontrollieren Sie, dass die Haken im unteren Teil in die Halterungen einrasten, bevor Sie das Paneel gegen das Gerät drücken.

Behandeln Sie Ihre Waschmaschine gut und Sie werden in ihr eine treue Freundin haben

Ihre Waschmaschine ist ein verlässlicher Lebens- und Arbeitspartner. Es ist daher wichtig, sie fit zu halten. Auch für Sie.

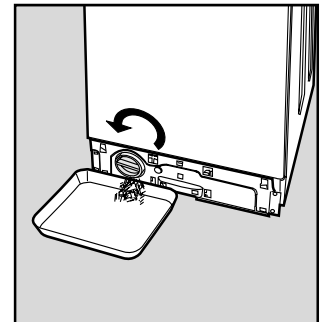
Ihre Waschmaschine ist so gebaut worden, dass Sie problemlos viele Jahre lang Ihre Freude daran haben können. Einige einfache Vorkehrungen aber helfen Ihnen, Ihr Gerät stets fit zu halten und seine Lebensdauer zusätzlich zu verlängern. **In erster Linie muß nach jeder Wäsche immer der Wasserhahn geschlossen werden:** der ständige Wasserdruck kann einigen Bestandteilen schaden. Außerdem vermeiden Sie auf diese Weise eventuelle Wasser- austritte, wenn niemand im Hause ist.

Sollte das Wasser in Ihrer Gegend allzu hart sein, dann verwenden Sie ein Entkalkungsmittel (das Wasser ist hart, wenn es um den Wasserhahn oder den Ablauf herum leicht weiße Spuren hinterlässt, was Sie vor allem in der Badewanne feststellen können).

Genauere Informationen zum Wassertyp Ihrer Anlage erfragen Sie bitte beim Wasseramt Ihrer Gemeinde oder Ihrem Klempner.

Leeren Sie stets alle Taschen, nehmen Sie auch Münzen, Broschen, Abzeichen und alle übrigen harten Gegenstände ab.

Die Außenwände des Waschvollautomaten werden mit einem weichen Tuch und einer lauwarmen Seifenlauge gereinigt.

Es ist wichtig, die ausziehbare Waschmittelschublade regelmäßig zu reinigen. Um Ablagerungen entgegenzuwirken, spülen Sie diese regelmäßig unter fließendem Wasser aus.

Nie mit der Waschmittelmenge übertreiben.

Normale Waschmittel enthalten bereits einen Kalklöser. Nur wenn das Wasser ganz besonders hart ist, das heißt, wenn es besonders kalkreich ist, empfehlen wir Ihnen, bei jeder Wäsche ein Spezialprodukt zu verwenden.

Gelegentlich sollte auch ein Waschgang mit einem Kalklöser durchgeführt werden, ohne Waschmittel und ohne Wäsche. Verwenden Sie nie allzu große Mengen Waschmittel oder Zusätze, denn dies könnte zu starker Schaumbildung führen, was Ablagerungen und Schaden an einigen Bestandteilen der Waschmaschine zur Folge haben kann.



Leeren Sie stets alle Taschen:

Auch die kleinsten Metallgegenstände in der Schleuder können die Trommel Ihrer Maschine ernsthaft beschädigen.

So kann der Waschmittelbehälter gereinigt werden

Abnehmen:

Drücken Sie leicht auf den vorne im Behälter befindlichen Knopf und ziehen Sie den Behälter dann nach oben heraus (Abb. 1 + Abb. 2).



Abb. 1

Reinigen:

Reinigen Sie ihn unter fließendem Wasser (Abb.3), eventuell unter Zuhilfenahme einer alten Zahnbürste, ziehen Sie das im oberen Teil der Kammern 1 und 2 befindliche Siphonpaar heraus (Abb. 4) und kontrollieren Sie, ob dieses verstopft ist. Spülen Sie es eventuell gründlich aus.



Abb. 2

Anbringen:

Vergessen Sie nicht, auch das Siphonpaar wieder einzusetzen, bevor Sie den Waschmittelbehälter wieder einhängen. (Abb. 4, dann 2, 1).

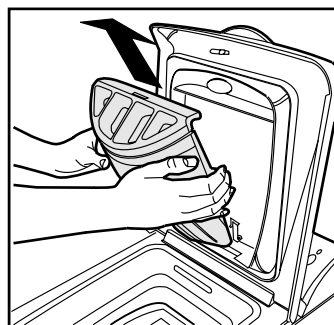

Abb. 3



Abb. 4

Schleudern ohne Risiko

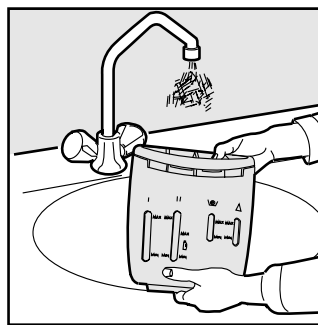
ABC-System zur elektronischen Auswuchtung Ihrer Schleuder

Hinweis

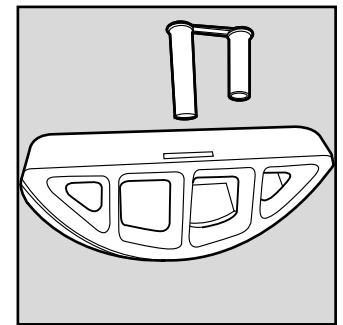
Ihr Waschvollautomat ist mit einem elektronischen Selbstauswuchtungs-Überwachungssystem (Auto Balance Control) ausgestattet, das ein Schleudern bei hoher Geschwindigkeit nur dann erlaubt, wenn die Maschine gleichmäßig beladen wurde.

Eine ungleichmäßig verteilte Ladung könnte nämlich Ihr Gerät ernsthaft beschädigen.

Dieses ABC-System steuert die Trommel vor jedem Schleudern so, dass zuerst mehrere Rechts- und Links-Umdrehungen vorgenommen werden, um die Ladung erst einmal gleichmäßig zu verteilen, um dann auf ein sanftes Schleudern umzuschalten.

Es ist möglich, dass diese Umdrehungen im Falle einer außergewöhnlichen Beschickungsart (bei Anwesenheit von Bademänteln, Decken, Bettüchern, die even-

tuell ein Knäuel gebildet haben usw.) nicht dazu ausreichen, das Gewicht gleichmäßig im Trommelinnern zu verteilen.

Dies kann zwei Möglichkeiten zur Folge haben:

- Das ABC-System "akzeptiert" diesen ungenauen Ausgleich, **reduziert jedoch die Schleudergeschwindigkeit.**

Die Wäsche bleibt demnach etwas feuchter als normal.

- Das ABC-System hält diesen ungenauen Ausgleich als zu hoch, und demnach als nicht akzeptabel und **schließt die Schleuder ganz aus.**

Nehmen Sie in diesem Fall die Wäsche wieder aus der Trommel, sortieren Sie diese dann gleichmäßig wieder ein und stellen Sie den Schleudergang ein.

Es handelt sich in beiden Fällen nicht um eine Betriebsstörung, sondern um eine der fortschrittlichsten Eigenschaften, die vor Brüchen, Vibrieren, Verrücken der Maschine auf dem Fußboden oder anderen ernsthaften Zwischenfällen schützen.



Technische Daten

Modell	WT 102
Abmessungen	Breite 40 cm Höhe 85 cm Tiefe 60 cm
Fassungsvermögen	von 1 bis 5 kg
Elektro-Anschlüsse	Spannung 230 Volt 50 Hz max. Leistungsaufnahme 2100 W
Wasser-Anschlüsse	max. Druck 1 MPa (10 bar) min. Druck 0,05 MPa (0,5 bar) Fassungsvermögen des Laugenbehälters 42 Liter
Schleudertouren	bis zu 1000 U/min.
Prüfprogramme gemäß IEC456	bei einer Wäscheladung von 5,0 kg. Programm 3, 60° C
	Dieses Gerät entspricht den folgenden EG-Richtlinien: - 73/23/EWG vom 19.02.73 (Niederspannung) und nachfolgenden Änderungen - 89/336/EWG vom 03.05.89 (elektromagnetische Verträglichkeit) und nachfolgenden Änderungen

Der Hersteller behält sich das Recht vor, jederzeit und ohne Vorankündigung Änderungen jeglicher Art an dem Gerät oder den Zubehörteilen seiner Modelle, die er aus technischen oder wirtschaftlichen Gründen für erforderlich hält, vorzunehmen.

Merloni Elettrodomestici

Viale Aristide Merloni 47

60044 Fabriano

Italy

Tel +39 0732 6611

Fax +39 0732 662501

www.merloni.com



 **INDESIT**

We work, you play