

INVENTUM
veilig en vertrouwd

GEBRUIKSAANWIJZING
GEBRAUCHSANLEITUNG
MODE D'EMPLOI



VENTILATOR
VENTILATOR
VENTILATEUR

VT 23B
VT 30B

N E D E R L A N D S

Gebruiksaanwijzing Inventum ventilator, VT23B & VT30B.

Lees eerst de gebruiksaanwijzing aandachtig en geheel door voordat u het apparaat gaat gebruiken en bewaar deze zorgvuldig voor latere raadpleging.



VT23B



VT30B

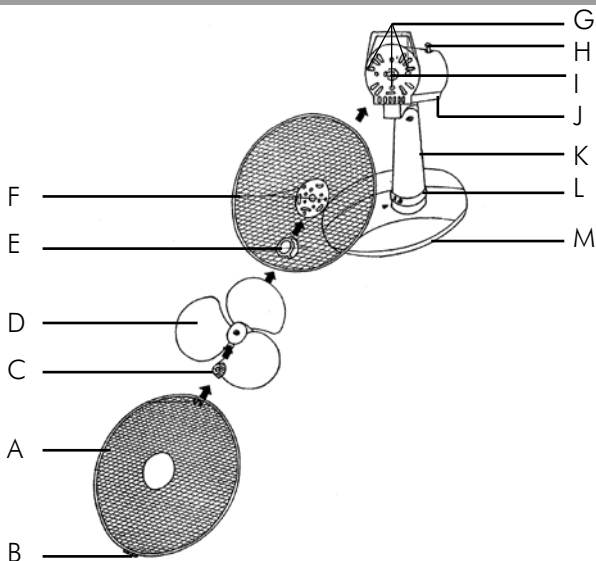

- | | | | |
|---|---|---|---------------------------------|
| A | Beschermkorf voorkant | H | Oscillatiepin |
| B | Bevestigingsschroef voor beschermkorf voor/achter | I | Motoras |
| C | Bevestigingsdop voor ventilatorblad | J | Behuizing voor de motor |
| D | Ventilatorblad | K | Voet |
| E | Borgring voor beschermkorf achterkant | L | Standenschakelaar |
| F | Beschermkorf achterkant | M | Voetplaat met snoerklem (1) |
| G | Pinnen (3) | N | Moer voor bevestiging voetplaat |

U I T L E G S Y M B O L E N



Klein huishoudelijke apparaten horen niet in de vuilnisbak. Breng ze naar de betreffende afvalverwerkingsafdeling van uw gemeente.

V E I L I G H E I D S V O O R S C H R I F T E N

- **Lees eerst de gebruiksaanwijzing aandachtig en geheel door voordat u het apparaat gaat gebruiken en bewaar deze zorgvuldig voor latere raadpleging.**
- Gebruik dit apparaat uitsluitend voor de in de gebruiksaanwijzing beschreven doeleinden.
- **Let op:** steek nooit voorwerpen in het ventilatierooster wanneer het apparaat ingeschakeld is.
- Sluit het apparaat alleen aan op wisselstroom met een netspanning overeenkomstig met de informatie aangegeven op het typeplaatje van het apparaat.
- Het netsnoer nooit scherp buigen of over hete delen laten lopen.
- Wickel het snoer geheel af om oververhitting van het snoer te voorkomen.
- Plaats het apparaat nooit in de buurt van apparaten die warmte afgeven zoals ovens, gasfornuizen, kookplaten, etc. Het apparaat op afstand houden van muren of andere objecten die vlam kunnen vatten zoals gordijnen, handdoeken (katoen of papier etc.).
- Zorg er altijd voor dat het apparaat op een effen, vlakke ondergrond staat.
- Laat het apparaat niet onbeheerd achter indien het apparaat in werking is.

- Indien u het apparaat wilt verplaatsen dient u ervoor te zorgen dat het apparaat uitgeschakeld is.
- Gebruik het apparaat niet wanneer de stekker, het snoer of het apparaat beschadigd is, of wanneer het apparaat niet meer naar behoren functioneert of wanneer het gevallen of op een andere manier beschadigd is. Raadpleeg dan de winkelier of onze technische dienst. In geen geval de stekker of het snoer zelf vervangen. Reparaties aan elektrische apparaten dienen uitsluitend door vakmensen uitgevoerd te worden. Verkeerd uitgevoerde reparaties kunnen aanzienlijke gevaren voor de gebruiker tot gevolg hebben. Het apparaat nooit gebruiken met onderdelen die niet door de fabrikant zijn aanbevolen of geleverd.
- Indien het apparaat niet gebruikt of gereinigd wordt, het apparaat geheel uit zetten door de stekker uit het stopcontact te verwijderen.
- Niet aan het snoer c.q. het apparaat trekken om de stekker uit de wandcontactdoos te halen. Het apparaat nooit met natte of vochtige handen aanraken.
- Het apparaat buiten bereik van kinderen houden. Kinderen beseffen de gevaren niet, die kunnen ontstaan bij het omgaan met elektrische apparaten. Laat kinderen daarom nooit zonder toezicht met elektrische apparaten werken. Zorg ervoor dat het apparaat altijd zodanig opgeborgen wordt dat kinderen er niet bij kunnen.
- Verlengsnoeren mogen alleen gebruikt worden indien de netspanning (zie typeplaatje) en het vermogen hetzelfde of hoger is dan van het apparaat. Gebruik altijd een goedgekeurd verlengsnoer.
- Als u besluit het apparaat, vanwege een defect, niet langer te gebruiken, adviseren wij u, nadat u de stekker uit de wandcontactdoos heeft verwijderd, het snoer af te knippen. Breng het apparaat naar de betreffende afvalverwerkingsafdeling van uw gemeente.
- Indien het apparaat na het inschakelen niet functioneert, dan kan de zekering of de aardlekschakelaar in de elektra verdeelkast zijn aangesproken. De groep kan te zwaar zijn belast of een aardleksstroom kan zijn opgetreden.
- **Dompel het apparaat, het snoer of de stekker nooit onder in water.**
- Dit apparaat is uitsluitend geschikt voor huishoudelijk gebruik. Wanneer het apparaat oneigenlijk gebruikt wordt, kan er bij eventuele defecten geen aanspraak op schadevergoeding worden gemaakt en vervalt het recht op garantie.

GEBRUIKSVOORSCHRIFTEN

Voordat u de ventilator voor de eerste maal in gebruik neemt, dient u als volgt te werk te gaan: pak de ventilator voorzichtig uit en verwijder al het verpakkingsmateriaal. De verpakking (plastic zakken, piepschuim en karton) buiten het bereik van kinderen houden. Controleer na het uitpakken het apparaat zorgvuldig op uiterlijke schade, mogelijk ontstaan tijdens transport.

Montage instructies

- Verwijder de moer «N» voor de bevestiging van de voetplaat door deze tegen de klok in los te draaien van de voet «K» (Fig. 1 en Fig. 2).
- Steek het snoer door de ronde opening van de voetplaat «M» en door de moer «N» voor de bevestiging van de voetplaat.
- Steek de voet «K» in de ronde opening van de voetplaat «M».
- Bevestig de voetplaat «M» aan de voet «K» door de moer «N» goed vast te draaien.
- Draai de schroeven los van de snoerklem «M1» aan de onderkant van de voetplaat «M» en klem het snoer er onder. Draai nu de snoerklem weer vast en geleid het snoer door de uitsparing in de voetplaat (Fig. 3).
- Verwijder de borgring «E» van de as van de motor «I» door deze tegen de klok in los te draaien.
- Plaats nu de achterste beschermkorf «F» zo op de motorunit «J» dat de 3 pinnen «G» goed in de openingen van de beschermkorf passen. Druk nu de beschermkorf aan zodat de 3 pinnen door de beschermkorf steken.
- De beschermkorf «F» vastdraaien op de motor «J» met de borgring «E».
- Plaats het ventilatorblad «D» op de as van de motor «I». Let erop dat de uitsparing aan de achterkant van het ventilatorblad goed op de as wordt geplaatst. Druk het ventilatorblad goed aan totdat u het ventilatorblad niet meer kunt bewegen. Bevestig het ventilatorblad «D» door de bevestigingsdop «C» tegen de klok in vast te draaien.
- Test het ventilatorblad «D» door deze met de hand rond te draaien. Tijdens het draaien mag het blad geen wrijving veroorzaken met de borgring «E». Indien dit wel het geval is, dient u de ventilator te demonteren en alle stappen vanaf het begin te herhalen.
- Klem de voorste beschermkorf «A» aan de achterste beschermkorf «F» door de korfing aan de achterste korf te klikken. Houdt de bevestigingsschroef aan de onderkant. Draai nu de bevestigingsschroef «B» vast zodat de voorste beschermkorf stevig geklemd is.

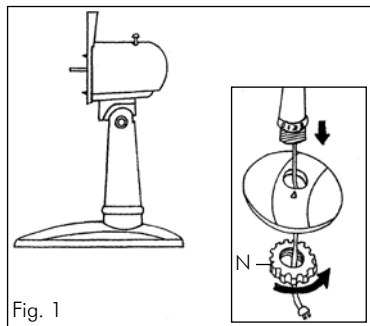

Fig. 1

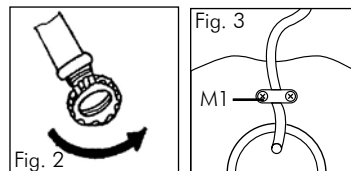

Fig. 2

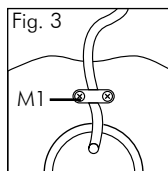
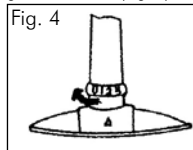

Fig. 3

De ventilator is nu klaar voor gebruik.

Het gebruik van de ventilator

Plaats de ventilator op een stabiele en droge ondergrond. Steek de stekker in een wandcontactdoos. Draai de standenschakelaar «L» op de gewenste stand (Fig. 4). De standenschakelaar «L» heeft de volgende mogelijkheden:



VT23B	VT30B
0 = uit	0 = uit
1 = langzaam	1 = langzaam
2 = snel	2 = middel
0 = uit	3 = snel

Om de ventilator uit te schakelen, draait u de standenschakelaar op stand «0».

Oscilleren

Deze ventilator kan oscilleren (naar links en rechts zwenken) voor een betere luchtverplaatsing. Druk de oscillatiepin «H» in (Fig. 5).

Wanneer u het oscilleren weer wilt laten stoppen, trekt u de pin «H» weer uit (Fig. 6).

Wanneer u de windrichting naar boven of beneden wilt wijzigen, kunt u de ventilatorkop eenvoudig naar boven of naar beneden duwen (Fig. 7).

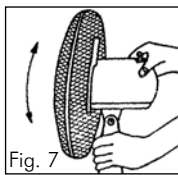
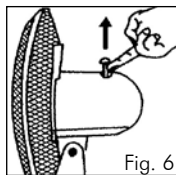
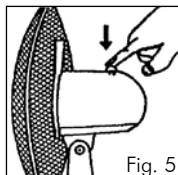

REINIGING & ONDERHOUD

Alvorens de ventilator te reinigen, moet u de standenschakelaar «L» op «0» zetten en de stekker uit het stopcontact verwijderen. **Dompel het apparaat, het snoer of de stekker nooit onder in water.** De buitenzijde van het apparaat met een licht vochtige doek afnemen. U kunt eventueel de beschermkorf schoon maken met behulp van een stofzuiger(mondstuk).

GARANTIE EN SERVICE

- Uw garantietermijn bedraagt 24 maanden na aankoop van het product.
- De garantie is alleen van toepassing als de aankoopnota kan worden overlegd. Bewaar daarom uw aankoopnota zorgvuldig. De garantietermijn vangt aan op de aankoopdatum.
- De garantie geldt niet in geval van:
 - normale slijtage;
 - onoordeelkundig of oneigenlijk gebruik;
 - onvoldoende onderhoud;
 - het niet in acht nemen van bedienings- en onderhoudsvoorschriften;
 - ondeskundige montage of reparatie door uzelf of derden;
 - door de afnemer toegepaste niet originele onderdelenzulks ter beoordeling van onze technische dienst.
- De garantie geldt niet voor:
 - normale verbruiksartikelen;
 - externe verbindingkabels;zulks ter beoordeling van onze technische dienst.

Het apparaat, voorzien van aankoopbon en klachtomschrijving, dient gefrankeerd teruggestuurd te worden aan:

**Martex Holland BV
Generatorstraat 17
3903 LH VEENENDAAL**

Indien de garantie is komen te vervallen of indien de garantietermijn is verstreken, dienen wij de kosten welke verbonden zijn aan een beoordeling en/of reparatie in rekening te brengen.

Op verzoek zullen wij u eerst een prijsopgave verstrekken alvorens tot reparatie over te gaan. Zonder dit verzoek om prijsopgave gaan wij ervan uit dat u, met het opsturen van uw apparaat, automatisch een opdracht tot reparatie heeft verstrekt.

Wij verlenen twee maanden garantie op de door onze servicedienst uitgevoerde herstelwerkzaamheden en het daarbij nieuw aangebrachte materiaal, gerekend vanaf de hersteldatum. Indien zich binnen deze periode een storing voordoet welke het directe gevolg is van de uitgevoerde herstelwerkzaamheden of het daarbij nieuw aangebrachte materiaal, heeft de koper het recht op kosteloos herstel.

Wijzigingen en drukfouten voorbehouden.

DEUTSCH

Gebrauchsanleitung Inventum Ventilator, VT23B & VT30B.

Lesen Sie diese Gebrauchsanleitung sorgfältig durch, bevor Sie das Gerät in betrieb nehmen und für späteren Gebrauch aufbewahren.



VT23B



VT30B

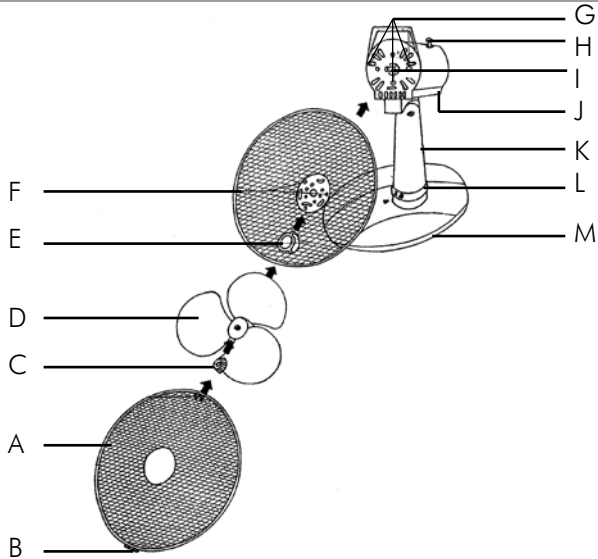

- | | | | |
|---|--|---|--|
| A | Vordere Abdeckung mit Schutzing aus Kunststoff | H | Schwenkschalter |
| B | Befestigungsschraube der vorderen/hinteren Abdeckung | I | Motorwelle |
| C | Abdeckung des Ventilatorblatts | J | Motoreinheit |
| D | Ventilatorblatt | K | Fußteil |
| E | Blockiermutter der hinteren Abdeckung | L | Geschwindigkeitseinstellung (Drehwähler) |
| F | Hinterer Abdeckung | M | Basis mit Schnurklammer (1) |
| G | Rundstifte (3) | N | Blockiermutter der Basis |

ERKLÄRUNG DER ZEICHEN



Elektro Haushaltgeräte gehören nicht in den Hausmüll. Entsorgen Sie diese über Ihren Elektrofachhändler oder Ihre örtliche Wertstoff Sammelstelle.

SICHERHEITSHINWEISE

- **Lesen Sie diese Gebrauchsanleitung sorgfältig durch, bevor Sie das Gerät in betrieb nehmen und für späteren Gebrauch aufbewahren.**
- Benutzen Sie dieses Gerät nur zu dem in dieser Gebrauchsanleitung beschriebenen Zweck.
- **Achtung:** Wenn das Gerät am Netz angeschlossen ist, dürfen keine Gegenstände in den Gitter eingebracht werden.
- Die Spannung der Stromquelle muß mit den Angaben auf dem Typenschild übereinstimmen.
- Das Kabel nicht über scharfe Kanten ziehen, einklemmen oder herunterhängen lassen. Kabel vor Hitze und Feuchtigkeit schützen!
- Rollen Sie das Netzkabel ganz auf.
- Stellen Sie das Gerät weder auf oder in die Nähe eines heißen Gas- oder Elektroherdes auf. Stellen Sie das Gerät nicht neben brennbares Material, z.B ein Rollo oder einen Vorhang.
- Stellen Sie das Gerät so auf, dass das Gerät auf einer ebenen und stabilen Fläche steht.
- Lassen Sie das Gerät während des Betriebs nicht unbeaufsichtigt.

- Wenn Sie das Gerät verschieben möchten, achten Sie drauf, dass das Gerät ausgeschaltet ist.
- Wenn das Gerät oder Netzkabel defekt, beschädigt oder geschürzt ist, muß es von einer autorisierten Werkstatt ersetzt werden, da für die Reparatur Spezial-Werkzeug und/oder spezielle Teile benötigt werden. Wenden Sie sich an Ihren Händler oder das Inventum Service Center.
- Wenn das Gerät nicht benutzt oder gereinigt wird, immer der Stecker aus der Steckdose entfernen.
- Den Netzstecker nicht an der Leitung, dem Gerät oder mit nassen Händen aus der Steckdose ziehen.
- Halten Sie Kinder von dem Gerät fern. Kinder verstehen die Gefahren nicht, die entstehen können beim Betrieb von elektrischen Geräte. Lassen Sie Kindern deshalb nie ohne Aufsicht mit elektrischen Geräte arbeiten.
- Achten Sie drauf, dass Sie elektrische Geräte immer außer Reichweite von Kindern abstellen.
- Falls Sie ein Verlängerungskabel benutzen, stellen Sie sicher, dass die Netzspannung gleich oder höher ist als das Gerät und dass Sie ein geerdetes Kabel verwenden.
- Bei definitiver Außerbetriebsetzung eines derartigen Gerätes wird empfohlen, es funktionsuntüchtig zu machen, indem Sie das Versorgungskabel durchschneiden, nachdem der Netzstecker ausgezogen worden ist. Bringen Sie Ihr Gerät zur entsprechenden Müllentsorgungsstelle Ihrer Gemeinde.
- Wenn das Gerät, nachdem es in Betrieb genommen wurde, nicht funktioniert, kann dies auf die Sicherung oder den Leitungsschutzschalter im elektr. Verteilerschrank zurückzuführen sein. Vielleicht ist der Stromkreis überlastet, oder es gab einen Fehlerstrom.
- Im Falle einer Störung oder eines Defekts, versuchen Sie nie, das Gerät selbst zu reparieren: wenn die Sicherung des Gerätes ausgelöst hat, kann dies auf einen Defekt im Heizsystem zurückzuführen sein, welcher nicht durch das Herausnehmen oder Ersetzen der Sicherung behoben werden kann. Es dürfen ausschliesslich Original-Ersatzteile verwendet werden.
- **Tauchen Sie das Gerät, Netzkabel oder Stecker niemals im Wasser.**
- Dieses Gerät ist nur für den häuslichen Gebrauch bestimmt. Wird es nicht ordnungsgemäß, (halb)professionel oder entgegen den Anweisungen dieser Anleitung verwendet, erlischt die Garantie und Inventum übernimmt dann keine Haftung für irgendwelche eingetretenen Schäden.

GEBRAUCHSHINWEISE

Entfernen Sie das Verpackungsmaterial und bewahren Sie es unzugänglich für Kinder auf. Kontrollieren Sie, ob alle Teilen mitgeliefert und aus der Verpackung genommen wurden, und dass kein Schaden an dem Gerät, z. B. beim Transport verursacht, entstanden ist. Lesen Sie diese Gebrauchsanleitung sorgfältig durch, bevor Sie das Gerät in Betrieb nehmen und heben Sie sie für späteren Gebrauch auf.

Montage

- Blockiermutter «N» der Basis (durch Linksdrehung) vom Fußteil «K» (Fig. 1 und Fig. 2).
- Netzkabel durch die Öffnung der Basis «M» und die Öffnung der Blockiermutter «N» der Basis führen.
- Fußteil «K» durch Einführung des verstärkten Rands in die entsprechende Nut auf die Basis «M» setzen.
- Fußteil «K» mit der Blockiermutter «N» auf der Basis absichern.
- Die Schraube der Schnurrklamme «M1» abschrauben von der Untenseite der Basis «M» und das Schnurr darunter klammern. Schrauben Sie die Schnurrklamme fest und leiten Sie das Schnurr durch die Einsparung in der Basis (Fig. 3).
- Blockiermutter «E» der hinteren Abdeckung (durch Linksdrehung) von der Welle «I» der Motoreinheit lösen.
- Hintere Abdeckung «F» vorne auf die Motoreinheit «J» montieren, wobei die drei Positionsbohrungen der hinteren Abdeckung mit den drei runden Positionsstiften «G» im vorderen Bereich der Motoreinheit in Übereinstimmung zu bringen sind. Abdeckung fest andrücken, bis die drei Stifte aus den drei Bohrungen hervorragen.
- Hintere Abdeckung «F» mit der Blockiermutter «E» der hinteren Abdeckung an der Motoreinheit «J» absichern.
- Ventilatorblatt «D» auf die Motorwelle «I» setzen. Achten Sie darauf, daß der Achsenstift mit der Nut des Ventilatorblatts übereinstimmt. Fest andrücken, bis sich das Ventilatorblatt nicht mehr bewegen läßt. Ventilatorblatt «D» mit der Abdeckung «C» des Ventilatorblatts durch Linksdrehung absichern.
- Einwandfreien Lauf des Ventilatorblatts «D» von Hand überprüfen. Während das Drehen darf das Blatt keine Friktion verursachen mit der Blockiermutter «E». Wenn das der Fall ist, müssen Sie das Ventilatorblatt demontieren und erneut montieren.
- Klammern Sie die vordere Abdeckung «A» fest an die hintere Abdeckung «F». Drehen Sie dann die Befestigungsschraube «B» fest.

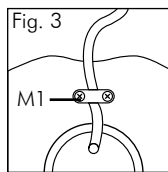
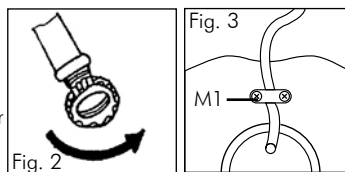
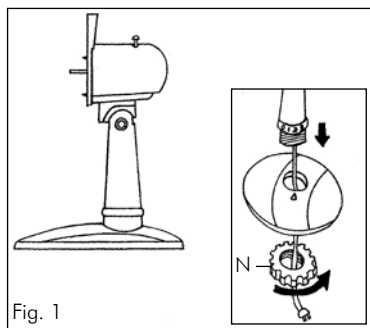

Der Ventilator ist jetzt gebrauchsbereit.

Der Ventilator verwenden

Stellen Sie den Ventilator auf einer stabilen Fläche. Kontrollieren Sie ob die Spannung der Stromquelle mit den Angaben auf dem Typenschild übereinstimmt und den Stecker in einer Steckdose steckt. Drehschalter «L» auf der gewünschten Geschwindigkeitsstufe einstellen (Fig. 4). Der Drehschalter «L» hat folgenden Möglichkeiten:

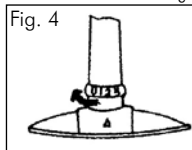

VT23B

0 = aus

1 = Langsam

2 = Schnell

0 = aus

VT30B

0 = aus

1 = Langsam

2 = Mittel

3 = Schnell

Um den Ventilator aus zu schalten, drehen Sie den Drehschalter «L» auf Stufe «0».

Schwenken

Das Schwenken des Ventilators sorgt für eine bessere Luftverlegung. Drücken Sie den Schwenkschalter «H» ein um den Ventilator schwenken zu lassen (Fig. 5). Um dem Schwenken zu Stoppen, ziehen Sie den Schwenkschalter «H» wieder aus (Fig. 6).

Die Luftaustrittsrichtung kann in senkrechter Richtung wie folgt verändert werden: zur Verstellung des senkrechten Luftaustrittswinkels Motoreinheit «J» nach oben und nach unten bewegen (Fig. 7) und in der gewünschten Stellung hörbar einrasten lassen.

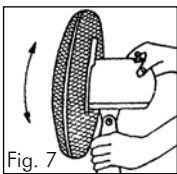
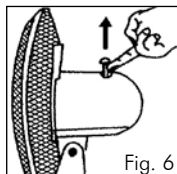
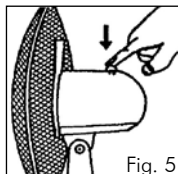

REINIGUNG

Der Ventilator ausschalten durch die Geschwindigkeitseinstellung auf "0" zu stellen und den Stecker aus der Steckdose zu entfernen, bevor Sie das Gerät reinigen. **Tauchen Sie das Gerät, Netzkabel oder Stecker niemals im Wasser.** Die Außenseite des Geräts nur mit einem feuchten Tuch reinigen. Der Staub im Inneren des Geräts entfernen Sie ebenfalls von Zeit zu Zeit mit dem Staubsauger.

GARANTIE UND SERVICE

- Die Garantiezeit ist auf 24 Monaten ab dem Kauf befristet.
- Die Garantie ist nur gültig, wenn die Geräte-kaufrechnung vorgelegt werden kann. Bewahren Sie deshalb die Rechnung sorgfältig. Die Garantiezeit fängt an auf die Ankaufdatum.
- Die Garantie gilt nicht im Falle von:
 - normalem Verschleiß
 - mangelhafter Wartung
 - unsachgemäßem oder weckwidrigem Gebrauch
 - nichtbeachtung von Bedienungs- und Wartungsvorschriften
 - unfachmännischer Reparatur vom Käufer oder von Dritten
 - Nicht Originalteilen, die vom Käufer oder von Dritten montiert worden sindwelches von unseren Kundendienst zu begutachten ist.

Die Garantie gilt nicht für:

- Normale Verbrauchsartikel
- Externe Verbindungskabel

welches von unseren Kundendienst zu begutachten ist.

Bitte senden Sie das Gerät zusammen mit der Rechnung und einer Fehlerbeschreibung frankiert an:

Martex Holland BV
Generatorstraat 17
3903 LH VEENENDAAL – DIE NIEDERLANDE

Falls die Garantie entfallen oder die Garantiezeit abgelaufen ist, müssen wir Ihnen die Kosten, die mit einer Begutachtung und/oder einer Reparatur verbunden sind, in Rechnung stellen.

Auf Antrag werden wir eine Preisangabe machen bevor wir die Reparatur durchführen. Wenn wir zur Reparatur übergegangen sind, werden die Begutachtungs- bzw. Prüfungskosten von uns nicht in Rechnung gestellt.

Wir gewähren zwei Monate Garantie auf die von unserem Kundendienst ausgeführten Reparaturen sowie auf das neu verarbeitete Material, wobei diese Zweimonats-Frist ab dem Tag der Reparatur beginnt. Sollte während diesem Zeitraum ein Defekt auftreten, der direkt auf die Reparaturarbeiten oder das dabei verwendete Material zurückzuführen ist, kann der Kunde selbstverständlich seinen Apparat kostenlos reparieren lassen.

Änderungen und Druckfehler vorbehalten.

F R A N Ç A I S

Mode d'emploi Inventum Ventilateur, VT23B & VT30B.

Lisez ce mode d'emploi très attentivement avant d'utiliser votre appareil et conservez-le précieusement pour le consulter éventuellement plus tard.



VT23B



VT30B

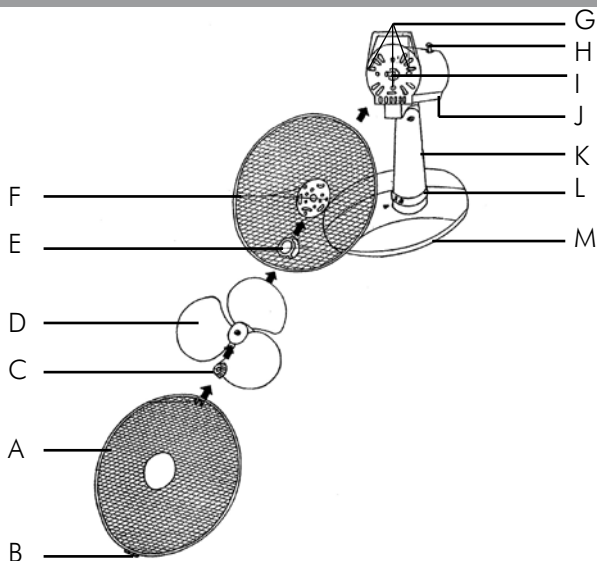

- A Partie avant avec bague de plastique pour la protection
- B Vis de serrage de la protection avant/arrière
- C Couvercle des pales du ventilateur
- D Pales du ventilateur
- E Écrou de blocage de la protection arrière
- F Protection arrière
- G Goujons ronds (3)

- H Bouton d'oscillation
- I Axe du moteur
- J Unité du moteur
- K Pied
- L Bouton de sélection de la vitesse (tournant)
- M Base avec l'étau de cordon (1)
- N Écrou de blocage de la base

EXPLICATION DES SYMBOLES



Les petits appareils domestiques doivent être mis au rebut dans des conteneurs spéciaux ou aux points de collecte réservés à cet usage.

CONSIGNES DE SÉCURITÉ

- **Lisez ce mode d'emploi très attentivement avant d'utiliser votre appareil et conservez-le précieusement pour le consulter éventuellement plus tard.**
- Utilisez uniquement cet appareil pour les usages décrits dans ce mode d'emploi.
- **Attention:** n'introduisez pas toute sorte d'objets à travers la grille de protection lorsque le ventilateur tourne.
- Branchez l'appareil uniquement sur du courant alternatif, sur une prise de terre murale, ayant un voltage correspondant à celui qui est indiqué sur la plaque technique de l'appareil.
- Ne pliez jamais le cordon électrique d'une manière trop serrée et ne le laissez pas pendre au-dessus d'éléments brûlants.
- Déroulez totalement le cordon électrique afin d'éviter tout risque de surchauffe du cordon.
- Ne posez jamais l'appareil à proximité d'appareils qui diffusent de la chaleur, tels que fours, cuisinières à gaz, plaques de cuisson, etc. Maintenir l'appareil à une certaine distance des murs ou autres objets qui pourraient facilement prendre feu tels que rideaux, serviettes (coton ou papier), etc.

- Veillez à ce que l'appareil soit toujours posé sur une surface stable et plane.
- Ne laissez pas votre appareil sans surveillance si celui-ci est en marche.
- Si vous voulez déplacer l'appareil, assurez-vous que celui-ci est bien débranché.
- N'utilisez pas l'appareil si la fiche de l'appareil, le cordon électrique ou l'appareil lui-même sont endommagés, ou bien si l'appareil ne fonctionne plus comme il se doit, ou bien s'il est tombé ou alors encore s'il a été endommagé d'une autre manière. Consultez alors votre commerçant ou notre service technique. Ne changez en aucun cas vous-même la fiche de l'appareil ou le cordon électrique. Les réparations effectuées sur des appareils électriques doivent être exclusivement faites par des réparateurs qualifiés. Des réparations qui ne seraient pas correctement effectuées pourraient présenter de graves dangers pour l'utilisateur. N'utilisez jamais l'appareil avec des pièces qui ne soient pas recommandées ou livrées par le fabricant.
- Si vous n'utilisez pas votre appareil ou si vous devez le nettoyer, éteignez totalement l'appareil et retirez la fiche de l'appareil de la prise de contact.
- Ne pas tirer sur le cordon électrique ni sur l'appareil lui-même pour retirer la fiche de la prise de courant murale. Ne jamais toucher l'appareil avec les mains mouillées ou humides.
- Ne jamais laisser l'appareil à la portée des enfants. Les enfants ne sont pas conscients des dangers qui peuvent exister lors de l'utilisation d'appareils électriques. C'est pourquoi vous ne devez jamais laisser un enfant se servir de cet appareil sans surveillance. Veillez à ce que l'appareil soit toujours rangé de telle sorte que les enfants ne puissent pas y accéder.
- Vous ne pouvez utiliser une rallonge électrique que si le voltage et la puissance sont les mêmes (voir plaque technique) ou plus élevés que ceux du cordon livré avec l'appareil. Utilisez toujours une rallonge de cordon électrique de terre qui soit conforme aux normes de sécurité.
- Si vous décidez de ne plus utiliser l'appareil en raison d'une panne ou d'une défectuosité, nous vous conseillons alors, une fois après avoir retiré la fiche de la prise de courant murale, de couper le cordon électrique. Emportez l'appareil au service correspondant de votre commune.
- Si l'appareil, une fois mis en marche, ne fonctionne pas, il se peut alors que cela vienne du fusible ou du disjoncteur miniature dans la boîte de répartition électrique. Le groupe est peut-être trop chargé ou bien il y a eu du courant de fuite de terre.
- En cas de perturbation ou de panne, n'essayez jamais de réparer vous-même l'appareil; si la sécurité de l'appareil a sauté, cela peut vouloir indiquer une défectuosité dans le système de chauffe, et ceci ne peut pas se réparer enlevant ou en remplaçant cette sécurité. Il est indispensable d'utiliser exclusivement des pièces détachées d'origine.
- **Ne plongez jamais l'appareil, le cordon électrique ou la fiche de l'appareil dans de l'eau.**
- Ce appareil a été conçu uniquement pour un usage domestique. Si cet appareil a été utilisé d'une manière abusive, il ne pourra être question de dommages et intérêts en cas de panne, et tout droit de garantie sera annulé.

UTILISATION

Retirez tout le matériel d'emballage et gardez-le hors de portée des enfants. Après avoir retiré le ventilateur de son emballage, contrôlez minutieusement s'il n'y a pas de dommages visibles ayant peut être causés pendant le transport. Lisez ce mode d'emploi très attentivement avant d'utiliser votre appareil et conservez-le précieusement pour le consulter éventuellement plus tard.

Montage

- Dévisser (en tournant vers la gauche) l'écrou de blocage «**N**» de la base du pied «**K**» (Fig. 1 et Fig. 2).
- Introduire le câble d'alimentation dans l'ouverture de la base «**M**» et l'ouverture de l'écrou de blocage «**N**» de la base.
- Introduire le pied «**K**» dans la base «**M**», le rebord du pied étant tourné vers la rainure de la base.
- Assurez le pied «**K**» avec l'écrou de blocage «**N**» de la base «**M**».
- Dévissez les vis de l'étai de cordon «**M1**» et introduire le câble en dessous. Serrez maintenant de l'étai de cordon et conduisez le cordon par l'évidement (Fig. 3).
- Dévisser (en tournant vers la gauche) l'écrou de blocage de la protection arrière «**E**» de l'extrémité de l'axe de l'unité du moteur «**I**».
- Monter la protection arrière «**F**» sur la partie avant de l'unité du moteur «**J**» en faisant coïncider les 3 orifices de positionnement situés sur la protection arrière, avec les 3 goujons ronds de positionnement «**G**» situés sur l'avant de l'unité du moteur. Appuyez jusqu'à ce que les 3 goujons passent au travers des 3 orifices.
- Assurez la protection arrière «**F**» à l'unité du moteur «**J**» avec l'écrou de blocage de la protection arrière «**E**».
- Introduire les pales du ventilateur «**D**» dans l'axe du moteur «**I**». S'assurez que le goujon de l'axe coïncide bien avec la rainure des pales du ventilateur. Appuyez à fond. Assurez les pales du ventilateur «**D**» avec le couvercle «**C**» correspondant, en tournant vers la gauche pour les serrer.
- Faire tourner les pales du ventilateur «**D**» à la main pour vérifiez leur fonctionnement correct. Il ne doit exister aucun frottement avec l'écrou de blocage de la protection arrière «**E**». Si les pales ne tournent pas librement, démontet et recommencer le procédé de montage.

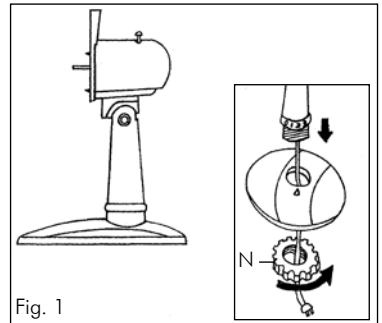

Fig. 1

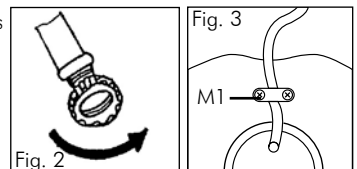

Fig. 2

Fig. 3

- Accoupler la protection avant «**A**» (avec la bague de la protection) à la protection arrière «**F**». Unir les protections avant et arrière en appuyant ('clic'). Assurez les deux protections avec la vis de serrage «**B**».

Utilisation

Poser l'appareil sur une surface stable. Vérifiez si le voltage de votre installation correspond bien à celui qui est indiqué sur la plaque de contrôle du type de votre appareil. Introduisez alors la fiche de l'appareil dans une prise de courant.

Pour régler le ventilateur à la vitesse désirée, tournez de bouton de sélection de la vitesse «**L**» sur l'une quelconque des positions suivantes:

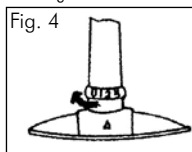

VT23B

- 0 = arrêt
- 1 = minimum
- 2 = maximum
- 0 = arrêt

VT30B

- 0 = arrêt
- 1 = minimum
- 2 = moyenne
- 3 = maximum

Pour arrêter le ventilateur, tournez le bouton de sélection de vitesse sur position «0».

Oscillation

Ce ventilateur pouvez oscillation pour un meilleur déplacement d'air. Pour mettre l'oscillation en marche, appuyez vers le bas sur le bouton d'oscillation «**H**» situé sur la partie supérieure du boîtier du moteur, avec l'appareil en fonctionnement (Fig. 5).

Appuyez vers le haut sur le bouton d'oscillation «**H**» pour arrêter l'oscillation (Fig. 6).

La direction du courant d'air peut être réglée en direction verticale: bouger l'unité du moteur de haut en bas pour modifier l'angle vertical (Fig. 7).

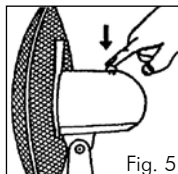

Fig. 5

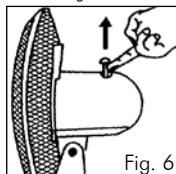

Fig. 6

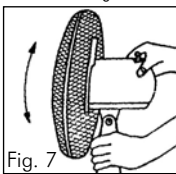

Fig. 7

NETTOYAGE ET ENTRETIEN

Avant de débrancher l'unité, mettez-la sur «0» pour la déconnecter. **Ne pas immerger l'appareil dans l'eau ou tout autres liquides.**

Nettoyer l'extérieur de l'appareil avec un chiffon humide. La poussière accumulé dans la grille d'aération peut être éliminée avec un chiffon doux ou un aspirateur à l'aide de la brosse correspondante.

GARANTIE ET SERVICE

- La garantie est assurée pendant 24 mois à compter de la date d'achat de l'article.
- La garantie ne sera applicable que sur présentation du bon d'achat. C'est pourquoi vous devez conserver bien précieusement votre bon d'achat. Le délai de garantie commence à partir de la date d'achat.

La garantie n'est pas assurée dans les cas suivants:

- usure normale
- emploi inadéquat ou utilisation abusive
- entretien insuffisant
- non-respect des consignes d'utilisation et d'entretien
- réparation par l'acheteur non compétent
- adaptation par l'acheteur de pièces détachées qui ne sont pas d'origine

ce qui sera jugé par notre service technique

La garantie n'est pas applicable pour:

- les articles de consommation normale
- les câbles de raccordement extérieurs

ce qui sera jugé par notre service technique

L'appareil doit être renvoyé en port payé avec la facture ainsi que la description du problème à:

Martex Holland BV
 Generatorstraat 17
 3903 LH VEENENDAAL - PAYS BAS

Si la garantie n'est pas applicable ou bien si le délai de garantie est dépassé, nous vous facturerons les frais liés à un devis et/ou à une réparation.

Sur simple demande de votre part, nous pouvons d'abord établir un devis avant de commencer toute réparation. Sans votre demande de devis, nous partons du principe que vous nous donnez automatiquement votre accord pour la réparation de votre appareil, dès l'instant où vous nous l'avez envoyé.

Nous assurons deux mois de garantie sur les réparations effectuées par notre service après-vente et sur le matériel qui aura été ajouté, et ce délai de deux mois est calculé à compter de la date de la réparation. Si pendant cette période, il y avait une défection de l'appareil due directement aux travaux de réparation qui ont été effectués ou due au matériel rajouté, il va de soi que l'acheteur pourra de plein droit faire réparer gratuitement son appareil.

Sous réserve de modification.

Inventum is een merk van:
M a r t e x H o l l a n d B V
Generatorstraat 17, 3903 LH, Veenendaal, Nederland
Tel.: 0318-542222, Fax.: 0318-542022, Mail: helpdesk@martex.nl
www.inventum.nl
www.inventum.eu