

WASAUTOMATEN MACHINES A LAVER

- CMF 41
- CMF 41 C
- CMF 82
- CMF 82 C
- CMF 228 SX

GEBRUIKSAANWIJZING MODE D'EMPLOI

marynen
Verstandig besluit

Mevrouw, Mijnheer,

Met de keuze en de aanschaf van dit apparaat heeft u een uitstekende kwaliteit in huis gehaald.

De bediening en het gebruik zijn eenvoudig; wij raden u echter aan dit boekje geheel te lezen alvorens u uw nieuwe aanwinst in bedrijf stelt en in gebruik neemt. In dit boekje vindt u aanwijzingen voor de installatie, de bediening, het gebruik en het onderhoud.

Wij danken u voor de aandacht die u hieraan wilt schenken en wensen u een plezierig gebruik van dit nuttige apparaat toe.

Cher Client,

Nous vous félicitons pour avoir choisi un produit de qualité de notre firme. L'utilisation de cet appareil est très simple. Néanmoins afin de profiter au maximum des possibilités de votre nouveau lave-linge, nous vous suggérons de consacrer quelques instants à la lecture de cette notice. Vous y trouverez les indications correctes pour l'installation, l'utilisation et l'entretien.

Nous vous en remercions et vous souhaitons un bon usage de ce nouvel appareil.

Avis important

Cet appareil a été conçu de manière telle que la sécurité en soit garantie. Des réparations inappropriées peuvent toutefois mettre cette sécurité en danger. Pour obtenir cette sécurité et pour prévenir également tous dommages éventuels, il est conseillé de faire exécuter les réparations exclusivement par des personnes qui possèdent les qualifications professionnelles requises. Nous vous conseillons de faire exécuter vos réparations et/ou vos vérifications par votre vendeur ou par le SERVICE ELGROEP et de n'exiger que des pièces DISTRI PARTS d'origine.

Belgique



Appareils ménagers

Bergensesteenweg 719
1520 Halle (Lembeek)

Dépannages à domicile:

Tel.: 02-3630444

Fax. 02-3630400



Pièces détachées:

Tel.: 02-3630555

Fax. 02-3630500

Telex: 22915 eluxbe

Extensions de la garantie

7 Pour les motocompresseurs de réfrigérateurs/congérateurs (à l'exclusion du relais de démarrage et du disjoncteur thermique) il est accordé une période de garantie dégressive en mesure de 20% par an, laquelle court 5 années après la date d'achat de l'appareil mentionné sur la facture d'achat correspondante, avec réparation entièrement gratuite pendant la période de garantie générale. Après la période de garantie générale, les frais de déplacement, de main-d'oeuvre et des pièces éventuelles seront portées en compte.

Exclusions de la garantie

- 8 L'exécution gratuite des travaux de réparation et/ou de remplacement tels que définis aux points y relatifs qui précèdent ne s'applique pas si:
- aucune facture d'achat ou quittance sur laquelle apparaît au moins la date d'achat et l'identification de l'appareil ne peut être présentée ou n'a été envoyée avec l'appareil à réparer;
 - l'appareil est utilisé pour d'autres buts que des buts ménagers pour lesquels l'appareil a été conçu;
 - l'appareil n'a pas été installé, manipulé, ou utilisé conformément aux indications figurant dans les prescriptions d'installation ou la notice d'utilisation;
 - l'appareil a été réparé ou modifié de façon inappropriée par des personnes non qualifiées.
- 8a Si l'appareil a été encastré, sous-encastré, suspendu ou placé de manière telle que le temps nécessaire pour son enlèvement et son encastrement prend au total plus de trente minutes, les frais supplémentaires occasionnés seront facturés à son propriétaire.
- 8b Les détériorations dues à un encastrement anormal réalisé avec le consentement du propriétaire d'un appareil ne peuvent pas être invoquées vis-à-vis du fabricant, ni de son service après-vente.
- 8c Les détériorations, telles que rayures, chocs ou rupture d'éléments amovibles ou démontables, qui n'ont pas été portées à la connaissance du fabricant au moment de la livraison, ne rentrent pas dans la garantie.

BEDIENINGSPANELEN

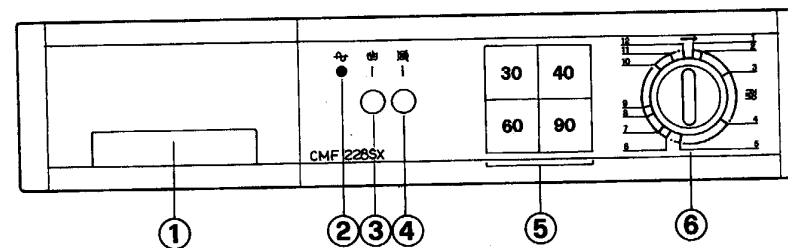
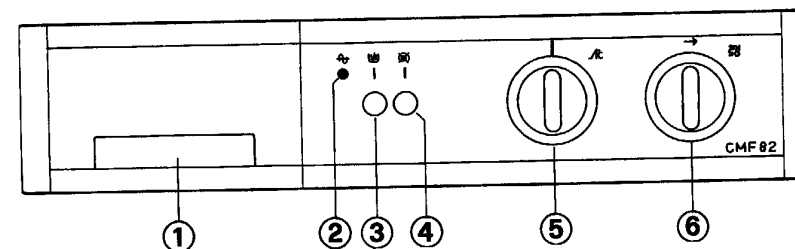
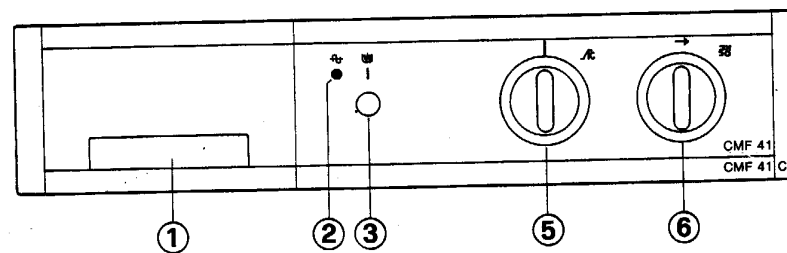

- 1 Wasmiddelhouder en programma-aanwijzingen
- 2 Controlelampje lichtnet
- 3 Toets «klein wasje»
- 4 Toets «niet centrifugeren» (niet voor CMF 41 - CMF 41 C)
- 5 Temperatuurkeuze
- 6 Programmakeuze

SYMBOLLEN

 Betekent "voorwas". U vindt het symbool ook in het vakje voor het wasmiddel voor de voorwas.

 Betekent "hoofdwas". U vindt het symbool in het vakje voor het wasmiddel voor de hoofdwas.

 Betekent "wasverzachten". U vindt het symbool in het vakje voor de wasverzachter.

E Energiezuinig wassen door middel van het kiezen (5) van een lagere sop-temperatuur; de wastijd is automatisch even lang als bij een hogere temperatuurkeuze.

 Het door het IWS goedgekeurde wolwasprogramma. Uitsluitend bedoeld voor wol met het "wolmerk" en de mededeling dat het machinewasbaar is in het etiket.

 Dit controlelampje brandt zolang de machine AAN staat.

 Als u deze toets van tevoren indrukkt, spoelt de machine met minder water. Uitsluitend bedoeld voor een "klein wasje", ten hoogste een half gevulde trommel. Niet bij het wolprogramma 9 gebruiken!

 Als u deze toets van tevoren indrukkt, zal de machine niet centrifugeren. De toets doet alleen dienst in de programma's 1 t/m 4; in de programma's 6 t/m 11 wordt automatisch niet gecentrifugeerd, de was blijft in het laatste speelwater staan.

U mag ook tijdens het centrifugeren de toets indrukken als u vindt dat lang genoeg gecentrifugeerd is; laat de machine echter het programma afmaken tot hij automatisch stopt!

 Dit is de draaiknop voor de temperatuurkeuze (niet CMF 228SX). Knop indrukken en links- of rechtsom instellen. U kunt ook met de temperatuur van het ingekomen leidingwater wassen, door de knop op het sterretje in te stellen.

Bij de machine CMF 228SX vindt u de draaiknop niet, maar wel vier druktoetsen. U kunt ook bij deze machine met de temperatuur van het ingekomen leidingwater wassen, door eenvoudig **geen** van de toetsen in te drukken. Drukt u, per abuis, twee toetsen tegelijk in, dan wast de machine met de laagste van de twee temperaturen.

→ Dit pijltje vindt u bij de programmaknop. Het betekent dat u deze knop uitsluitend **rechtsom** mag verdraaien. Verdraaien kan alleen in ingedrukte toestand.

 De machine zet u AAN door de programmaknop uit te trekken.

 U schakelt de machine geheel UIT door de programmaknop in te drukken.

GARANTIE

Ces conditions de garantie ne sont pas appliquées pour les appareils achetés en France.

CONDITIONS DE GARANTIE-SERVICE APRES-VENTE

En cas d'appel en garantie aux fins de réparation gratuite, l'original de la facture d'achat correspondante ou la quittance doit être produit ou envoyé avec l'appareil à réparer.

Conditions générales de garantie

- 1 Le fabricant accorde un an de garantie sur l'appareil mentionné sur la facture d'achat correspondante, à valoir à partir de la date d'achat. Si une panne se produit pendant cette période alors qu'elle est due à des défauts de matériel et/ou fabrication l'acheteur a droit à une réparation gratuite.
- 1a Pour les aspirateurs conçus pour un usage ménager, la période de garantie générale est de deux ans. Les accessoires sont soumis à une usure directe; ces articles de consommation sont en conséquence exclus de la garantie.
- 2 Le fabricant accorde un an de garantie sur les réparations effectuées par son service après-vente et sur les matières neuves montées à cette occasion, la garantie prenant cours à partir de la date de la réparation. Si une panne se produit pendant cette période, laquelle est la conséquence directe des travaux de réparations effectués ou de la matière nouvelle montée à cette occasion, l'acheteur a droit à une réparation gratuite. L'exécution des réparations ne prolonge pas la période générale de garantie couvrant l'ensemble de l'appareil.
- 3 Les interventions du service après-vente au domicile ne se font que pour les appareils de grandes dimensions difficiles à transporter tels que, par définition: lave-linge, sèche-linge, lave-vaisselle, réfrigérateurs, congélateurs-armoires ou bahuts, fours, cuisinières et appareils encastrés.
- 3a Le principe défini au point 3 ci-dessus vaut également pour les réfrigérateurs de caravane pourvu que l'endroit où se trouve l'appareil soit situé à l'intérieur des frontières nationales et soit accessible normalement par des routes ouvertes à la circulation. En outre, au moment de l'intervention, l'appareil et son propriétaire ou son remplaçant dûment autorisé doivent être présents au lieu d'intervention convenu.
- 4 Si de l'avis du fabricant, l'appareil tel que repris au point 3 ci-dessus doit être transporté à l'atelier du service après-vente, ce transport s'effectuera de la façon établie par le fabricant, aux frais, risques et périls de ce dernier.
- 5 Tous les appareils non mentionnés sous les points 3 et 3a, ainsi que les appareils qui possèdent les caractéristiques de fonctionnement concernées, mais dont le transport est facile, doivent être envoyés franco à l'adresse du service après-vente ou y être présentés. Pendant la période de garantie générale, le renvoi s'opère aux frais du fabricant.
- 6 Si une défectuosité se vérifiant pendant la période de garantie générale ne peut plus être réparée, l'appareil sera remplacé gratuitement.

S'il n'est pas possible de remédier à cet inconvénient ou de le localiser, s'adresser au centre de service après-vente, après avoir noté le modèle, le numéro de fabrication et la date d'achat de l'appareil, que le service va demander.

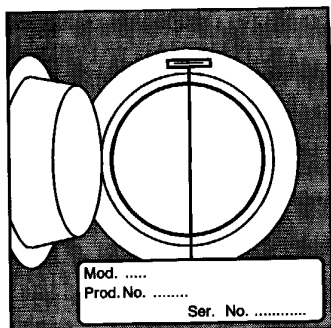

TECHNISCHE GEGEVENS

			CMF 41 CMF 41 C	CMF82	CMF82C	CMF228SX
Afmetingen	hoogte	cm	85	85	85	85
	breedte	cm	60	60	60	60
	diepte	cm	57	57	57	57
Netspanning/ frequentie	V/Hz	220-230/50	220-230/50	220-230/50	220-230/50	
Aansluitwaarde	W	2250	2250	2250	2250	
Zekeren met minimaal	A	10	10	10	10	
Waterleidingdrukgrenzen						
	minimum	N/cm ²	5	5	5	5
	maximum	N/cm ²	80	80	80	80
Maximum vulgewicht:						
	katoen	kg	4,5	4,5	4,5	4,5
	synthetika	kg	2	2	2	2
	wol	kg	1	1	1	1
Centrifugeertoerental	/min		400	800	800	800

Dit apparaat voldoet aan de EEG-richtlijn 87/308 van 2.6.87 met betrekking tot de radio-ontstoring.

Elektrische veiligheid: KemaKeur.

WAARSCHUWINGEN

Het is uiterst belangrijk dat het bij het apparaat behorende instructieboekje bewaard blijft. Zou het apparaat door u aan iemand anders gegeven of verkocht worden, of zou het apparaat in het huis van waaruit u verhuist achterblijven, dan dient de nieuwe gebruiker over het instructieboekje en de daarin opgenomen waarschuwingen te kunnen beschikken. Deze waarschuwingen zijn bedoeld voor uw en andermans veiligheid. U wordt geacht ze gelezen te hebben, alvorens u het apparaat installeert en/of in gebruik neemt.

- Dit apparaat is bedoeld en gemaakt voor het gebruik door volwassenen. Het is gevaarlijk om kinderen het apparaat te laten bedienen of als speelgoed te laten gebruiken.
- Het is gevaarlijk om, in welke vorm dan ook, dit apparaat of de eigenschappen daarvan te veranderen.
- Een eventueel noodzakelijke wijziging aan de elektrische huisinstallatie ten behoeve van de installatie van dit apparaat, mag uitsluitend door een daartoe bevoegd persoon uitgevoerd worden.
- Een eventueel noodzakelijke wijziging van de watertoe- en/of afvoervoorzieningen ten behoeve van de installatie van dit apparaat mag uitsluitend door een daartoe bevoegd persoon uitgevoerd worden.
- Laat inspectie- en/of herstelwerkzaamheden uitvoeren door de servicedienst van de fabrikant of door een door de fabrikant bevoegd verklaarde servicedienst en laat geen andere dan originele DISTRIPARTS onderdelen plaatsen.
- Overtuig u ervan dat na de installatie of het verplaatsen het apparaat niet op het aansluitsnoer staat.
- Schakel na het gebruik altijd de stroomtoevoer af door, afhankelijk van de wijze van installatie, de stekker uit het stopcontact te nemen of de badkamertrekschakelaar op de UIT-stand te schakelen. Draai na het gebruik altijd de watertoevoerkraan dicht.
- Overlaad het apparaat niet. Raadpleeg de betreffende adviezen in de gebruiksaanwijzing.
- Kijk, vóór u de vuldeur (voorlader) opent, altijd eerst of het water weggepompt is. Indien dat niet het geval is, laat de machine dan eerst het water afpompen. Raadpleeg in twijfelgeval de gebruiksaanwijzing.
- Dit apparaat is zwaar. Wees voorzichtig bij het verplaatsen.
- Alle delen die tot de transportbeveiliging behoren moeten beslist verwijderd zijn, alvorens het apparaat in gebruik te nemen. Ernstige schade aan het apparaat of andere zaken in de omgeving kan het gevolg zijn van het niet of niet geheel verwijderen van de transportbeveiliging.
- De glasdeur (voorlader) kan tijdens het gebruik zeer heet worden. Houd kinderen uit de buurt van het apparaat zolang het in werking is.
- Laat de vuldeur (voorlader) op een kier staan indien het apparaat niet gebruikt wordt. Dat is beter voor de rubbermanchet en u voorkomt het ontstaan van een muffe lucht.

EN CAS DE PANNE

L'appareil ne se met pas en marche

Après avoir choisi un programme et l'avoir mis en route, l'appareil ne se met pas en marche et même le voyant reste éteint:

- * Contrôler si le hublot est bien fermé.
- * Contrôler si le fusible est intact.
- * Est-ce qu'on a mis en marche le lave-linge alors que le sèche-linge était, lui-aussi, branché sur la même prise? Dans ce cas le fusible est presque sûrement tombé en panne.

L'appareil ne se met pas en marche, mais le voyant est allumé:

- * Le robinet de l'eau est-il ouvert?
- * Est-ce que l'eau sort du robinet? Vérifier.
- * Le tuyau de remplissage a-t-il été coincé ou plié?
- * La crépine du tuyau de remplissage est-elle bouchée?

L'appareil se remplit et se vide:

- * L'extrémité du tuyau de vidange est située à un niveau trop bas par rapport au sol sur lequel se trouve la machine. Consulter le chapitre en question.

L'appareil ne vidange pas et/ou n'essore pas:

- * Le tuyau de vidange est-il coincé ou plié?
- * Le filtre de vidange est-il bouché?

Il y a de l'eau au sol:

- * Trop de détersif?
- * Le détersif est-il impropre parce qu'il mousse trop? Trop de mousse provoque des fuites.
- * Est-ce que l'un des embouts du tuyau de remplissage perd? On ne voit presque pas l'eau courir le long du tuyau; vérifier si le tuyau est humide.

L'appareil vibre ou fait du bruit:

- * Est-ce qu'on a retiré tous les dispositifs de sécurité pour le transport?
- * Est-ce que l'appareil s'appuie contre quelque chose?
- * Est-ce que les vérins de soutien reposent solidement au sol et est-ce que les contre-écrous sont bien bloqués au fond de l'appareil?

La crépine du tuyau de remplissage

Si l'on remarque que la machine prend plus de temps à se remplir, il est conseillé de contrôler que la crépine du tuyau de remplissage ne soit pas bouchée.

Fermer le robinet de l'eau. Dévisser l'embout du tuyau du robinet. Extraire la crépine de son logement avec des tenailles, la nettoyer avec une petite brosse et la remettre en place.

Bien revisser l'embout du tuyau.

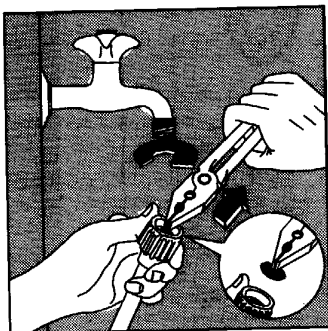

- Was geen artikelen in de wasautomaat die niet voor machinaal wassen geschikt zijn. Raadpleeg het textielonderhoudsetiket. Was in twijfelgeval met de hand of informeer bij de leverancier van het artikel.
- Overtuig u ervan dat, vóór u een artikel in de wasautomaat doet, de borsten broekzakken leeg zijn, ritsssluitingen gesloten zijn en eventueel loshangende knopen verwijderd of eerst aangenaaid zijn. Was geen rafelig of gescheurd goed; herstel het voortijds. Verwijder voortijds verf-, inkt-, roest- en grasvlekken. Was bh's met beugels niet in de wasautomaat.
- Indien uw wasautomaat aansluitend ook kan drogen, zorgt u er dan voor dat zich in de trommel geen plastic artikel, zoals wasmiddelbol en dergelijke bevindt, de hete drooglucht kan het plastic doen smelten.
- Objecten zoals munten, veiligheidsspelden, naalden, spijkers, schroeven en andere harde of scherpe materialen behoren niet in de wasautomaat; zij kunnen aanzienlijke schade veroorzaken.
- Met vluchtige stoffen, zoals alcohol, benzine, terpentijn en dergelijke, gereinigde artikelen mogen niet in de wasautomaat. Indien zulke reinigingsmiddelen gebruikt werden om voortijds vlekken te verwijderen, dan moet met het wassen in de wasautomaat gewacht worden tot het artikel volledig uitgedampt is.
- Was kleine artikelen, zoals babysokjes, ceintuurs en dergelijke in een sloop. Zulke kleine artikelen kunnen tussen de trommel en de kuip slippen.
- Wees voorzichtig met wasverzachter. Een te grote dosering kan schade aan het wasartikel toebrengen. Raadpleeg de instructies van de fabrikant van de wasverzachter.
- Kleine huisdieren hebben de gewoonte in de trommel van de wasautomaat (voorlader) te kruipen. Hebt u zo'n huisdier, controleer dan eerst en sluit daarna pas de vuldeur.
- Elk in werking zijnd apparaat kan defect raken. Het is niet ondenkbaar dat dan, tijdens uw afwezigheid, schade onstaat. Uw wasautomaat voldoet aan alle, op het moment van produceren bestaande, veiligheidsvoorschriften. Toch adviseren wij u de machine niet te laten werken wanneer er voor langere tijd niemand thuis is.
- Tracht, in geval van een storing of defect, dit apparaat niet zelf te repareren. Reparaties welke door niet-deskundige personen uitgevoerd worden, kunnen tot schade of letsel leiden. Raadpleeg ELGROEP SERVICE.

INSTALLATIE

Transportbeveiliging

Het is beslist noodzakelijk dat u de transportbeveiligingen verwijdert voor u de machine in gebruik neemt.

Wij adviseren u de verwijderde delen te bewaren; in geval van verhuizing moeten ze wederom aangebracht worden.

U gaat als volgt te werk:

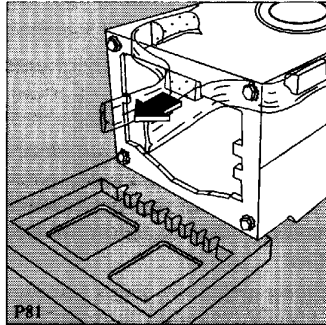
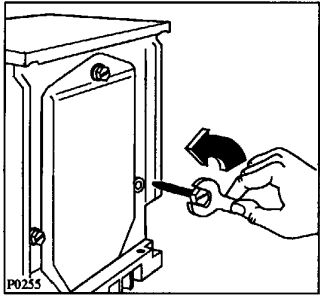

Schroef met een sleutel de rechtse schroef aan de achterkant van de machine los.

Verwijder het polystyrene vulblok uit de onderkant van de machine. Dit blok hoeft u niet te bewaren.

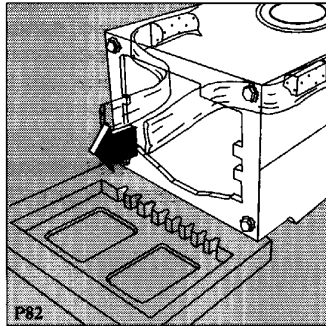
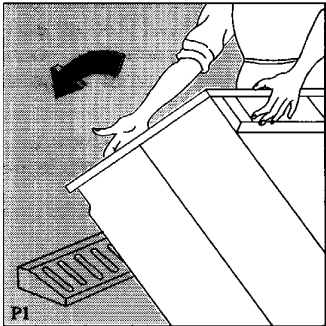

Leg de machine voorzichtig op z'n achterkant; zodanig dat de slangen niet kunnen beschadigen.

Trek voorzichtig de rechter plastic zak uit de machine, terwijl hij naar het midden van de machine getrokken wordt.

Le filtre de vidange de l'eau

Le rôle du filtre de vidange de l'eau est celui de recueillir les fils et les effilochures. L'obstruction du filtre entraîne des dérèglements irréversibles du programme. Contrôler régulièrement que le filtre soit propre.

Ouvrir le volet pour accéder au filtre.

Extraire le filtre de son logement.

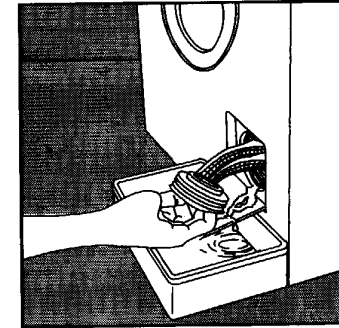
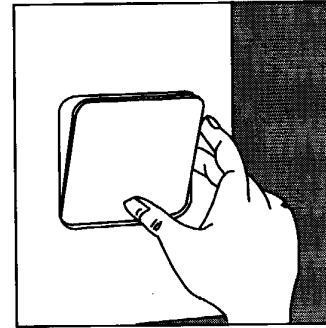

Mettre un récipient sous le volet et dévisser le filtre.

Nettoyer le filtre à l'eau courante.

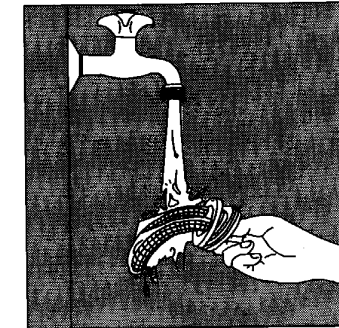
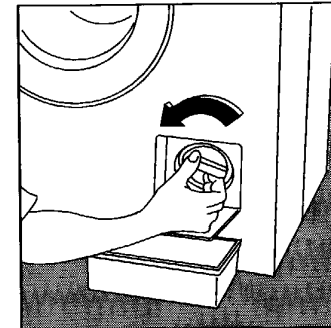

ENTRETIEN

La carrosserie

On peut, le cas échéant, nettoyer la carrosserie du lave-linge en utilisant de l'eau tiède et un produit d'entretien ménager neutre qui n'érafle pas. Rincer avec de l'eau propre et essuyer avec un chiffon doux.

Le tiroir bacs à produits

Les détersifs et l'assouplissant s'incruster à la longue. Nettoyer de temps en temps le tiroir bacs à produits sous un jet d'eau. A cette fin il est possible d'extraire complètement le tiroir de la machine en appuyant sur l'arrêt au fond à gauche.

Pour faciliter le nettoyage la partie supérieure du bac réservé à l'assouplissant peut être enlevée.

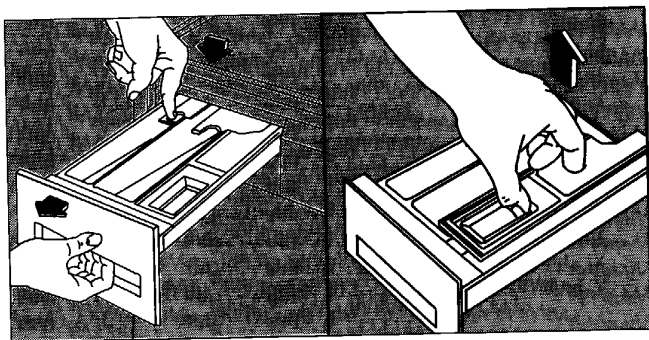

Le logement interne du tiroir

Le détersif peut à la longue s'incruster même à cet endroit: le nettoyer à l'aide d'une vieille brosse à dents.

Remettre le tiroir en place et procéder à un rinçage à vide.

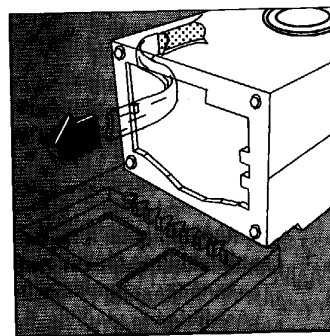
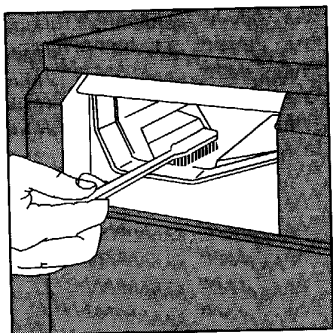

Trek nu ook de linker plastic zak uit de machine.

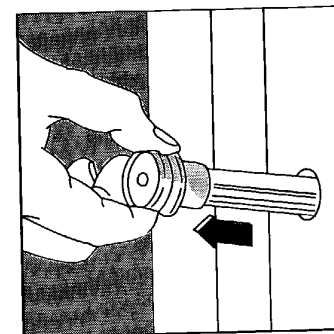

Verwijder de drie plastic afstandshulzen uit de gaten waar de schroeven in zaten.

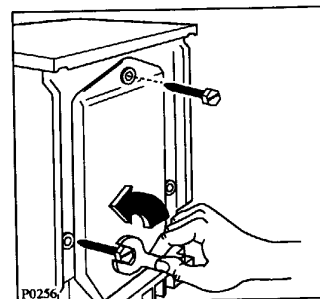

Zet de machine rechtop en verwijder de 2 overige schroeven uit de achterwand.

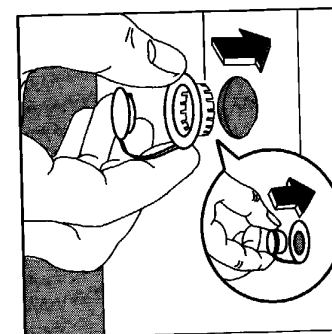

Dicht de vrijgekomen gaten af met de meegeleverde stopsels. U vindt de stopsels op de achterkant van de machine.

Plaatsen en aansluiten

Plaats de machine op een vlakke, harde vloer. Laat een houten vloer met een 5 cm dikke hardhout-plaat versterken, over tenminste twee draagbalken. De verstevigingsplaat moet aan alle kanten enkele centimeters buiten de machine steken.

Zorg er voor dat de machine niet tegen de muur of andere keukenmeubels kan leunen.

Wij gaan er van uit dat de waterkraan, de afvoermogelijkheid en de elektriciteitsvoorziening zich binnen het bereik van de machineslangen en het aansluitsnoer bevinden. Als dat niet zo is, dan adviseren wij u uw installateur de kraan en/of de afvoer en/of het stopcontact te laten verplaatsen.

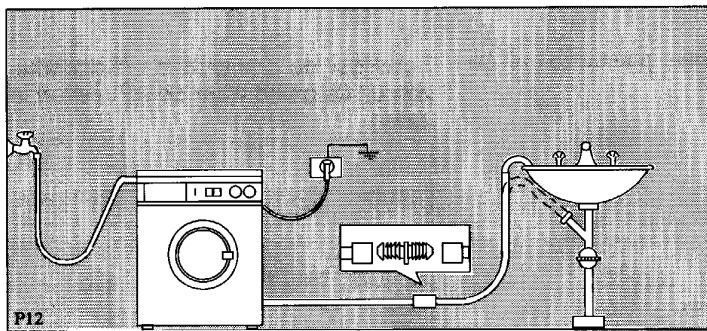

Draai, nadat u eerst het afdichtringetje in de wartel hebt gelegd, de wartel van de toevoerslang stevig op de $\frac{3}{4}$ " schroefdraad van de kraan. Wat ons betreft hoeft de kraan niet «belucht» te zijn (de machine is voorzien van een beluchter), maar het kan zijn dat de gemeente waar u woont dat toch eist. Mocht het u bekend zijn dat de leidingwaterdruk soms zeer hoog is, leg dan een gummi kraanschijf $\frac{3}{4}$ ", 23x4x4mm, in de wartel aan de **machinekant** van de slang.

De toevoerslang mag niet verlengd worden. Mocht de slang te kort zijn en wilt u de kraan niet laten verplaatsen, koop dan een langere, complete, hogedrukslang welke speciaal voor dit doel gemaakt is.

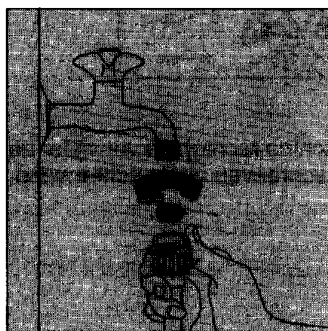

Si la machine est dotée de touches, enfoncer la touche indiquant la température désirée. Si l'on enfonce une deuxième fois la même touche elle reviendra à sa position originale. Veiller à ce qu'une seule touche de température soit enfoncée et pas les autres.

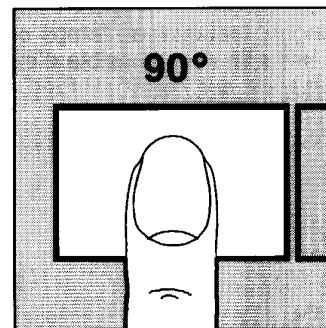

5 Choix du programme

Enfoncer et tourner le bouton du programmeur vers la droite jusqu'à ce que le repère coïncide avec le programme choisi.

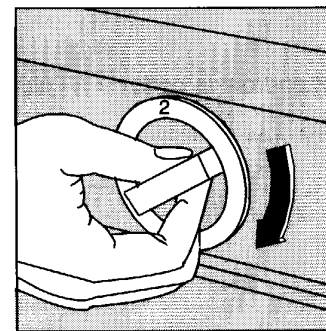

6 Mise en route du programme

Enclencher, la cas échéant, l'interrupteur de la salle de bain ou brancher la fiche dans la prise de courant. Ouvrir le robinet.

Contrôler que le tuyau de vidange est bien placé.

Tirer le bouton du programmeur: le voyant s'allume et la machine se met en marche.

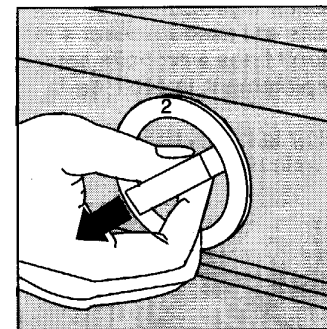

7 Quand le lavage est terminé

La machine s'arrête automatiquement et le voyant s'éteint.

Enfoncer le bouton du programmeur. Attendre une à deux minutes avant d'ouvrir le hublot: c'est le temps nécessaire à déverrouiller le dispositif électrique de verrouillage du hublot. Fermer entre-temps le robinet et débrancher l'appareil ou l'interrupteur de la salle de bain.

Ouvrir le hublot et sortir le linge. Faire tourner une fois le tambour avec les mains, pour vérifier s'il est vraiment complètement vide.

Laisser pendant quelque temps le hublot entrebâillé pour faire sortir la vapeur de la machine.

SUCCESSION DES OPERATIONS

1 Chargement du linge

Ouvrir le hublot. Charger les pièces de linge en les introduisant une à la fois dans le tambour. Déplier le plus possible le linge. Fermer le hublot; le bloquer avec soin.

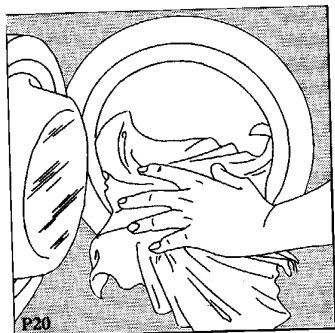

2 Dosage du détersif

Extraire le tiroir bacs à produits jusqu'à l'arrêt. Doser la quantité voulue de détersif dans un gobelet gradué et verser le détersif dans le bac pour le lavage.

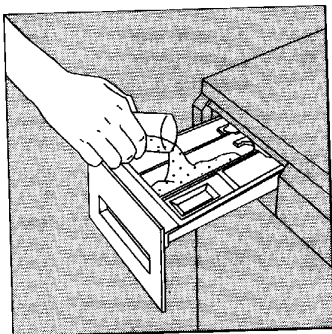

3 Dosage des additifs

Verser, le cas échéant, l'assouplissant dans le bac ad hoc (☼) sans dépasser le niveau MAX ou la crépine.

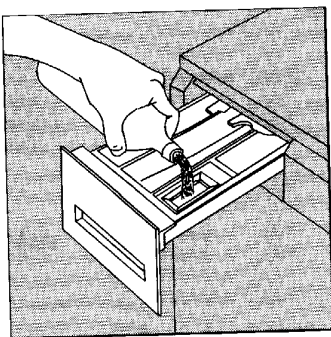

4 Choix de la température

Enfoncer le bouton du thermostat et sélectionner la température choisie.

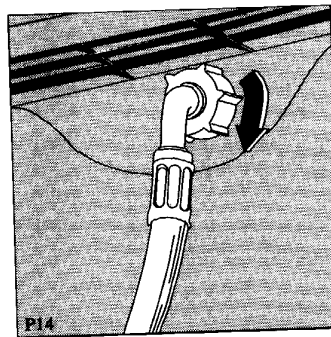
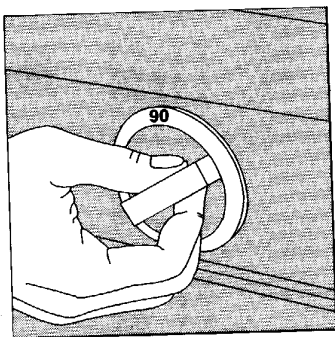

Het andere eind van de toevoerslang, aan de machinekant, kan naar alle richtingen verdraaid worden. Wartel iets losdraaien, haakse bocht verdraaien en wartel weer stevig vastdraaien.

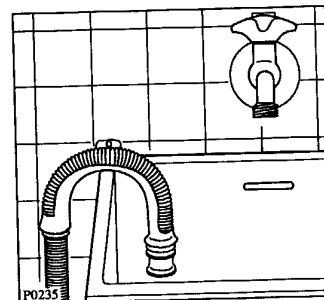

De bocht, aan het eind van de afvoerslang, kunt u op drie manieren plaatsen:

Over de rand van een wasbak. U moet er dan voor zorgen dat de bocht niet, door het snel uitstromende water, van de rand kan schieten. Bijvoorbeeld met een touwtje aan de kraan of een haak in de muur op hangen.

In een aftakking van de wasbakafvoer. Die aftakking moet boven de siphon (stankafsluiter) zitten en zodanig dat de bocht van de slang zich op tenminste 60 cm van de vloer bevindt.

In een afvoerpijp. Wij adviseren een standpijp van 65 cm hoogte; in ieder geval niet lager dan 60 cm en niet hoger dan 90 cm.

Het eind van de afvoerslang moet altijd belucht zijn, dat wil zeggen dat de binnendiameter van de pijp groter moet zijn dan de buitendiameter van het slangeind.

U mag de afvoerslang verlengen tot een maximale totale lengte van 180 cm. Gebruik een verlengslang van tenminste dezelfde binnendiameter als de originele slang en gebruik een koppeling die voor dat doel bestemd is. De verlengde slang legt u vanuit de machinekant over de vloer en pas bij de afvoermogelijkheid omhoog.

Kontroleer op het typeplaatje (op de binnenkant vuldeur) of de machine voor 220V/50Hz gemaakt is.

De machine is voorzien van een drieaderig aansluitsnoer en steker met aardcontacten.

De steker mag u uitsluitend plaatsen in een stopcontact met (aangesloten en funktionerende) aardcontacten; **de machine dient deugdelijk geaard te zijn.**

Het aansluitsnoer mag u niet verlengen. Indien het snoer te kort blijkt te zijn, laat uw installateur dan of een langer snoer aan de machine monteren of het stopcontact verplaatsen.

Het gebruik van een verlengsnoer of kabelhaspel is niet toegestaan. In bad- of doucheruimten moet doorgaans een zogeheten «vaste aansluiting» gemaakt worden; raadpeeg uw installateur.

De fabrikant is niet aansprakelijk voor schade of letsel, ontstaan door het niet voldoen aan bovenstaande veiligheidsvoorschriften.

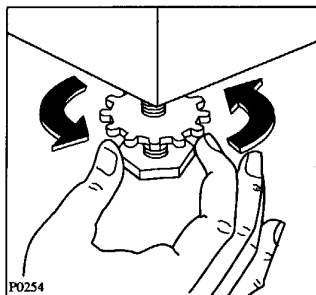

Schuif de wasautomaat op z'n definitieve plaats en stel de machine zo goed mogelijk waterpas op. Dat doet u door middel van het in- of uitdraaien van een of twee van de verstelbare voetjes. Zorg er voor dat de machine op alle vier de voetjes stevig tegen de vloer staat. Draai, na het waterpas stellen, de kontramoeren stevig tegen de machinebodem.

Noot: Op het model CMF 41 zijn de achterste voeten niet verstelbaar.

PROGRAMMES POUR SYNTHETIQUES, MELANGES, SOIE ET LAINE

Charge de linge conseillée: 2 kg max.; laine 1 kg max.

IMPORTANT: A la fin du dernier rinçage, le lave-linge s'arrête avec l'eau dans la cuve pour éviter la formation de plis dans les tissus. Pour vidanger l'eau sélectionner le programme 5 (vidange avec essorage bref) ou 12 (vidange seulement).

PROGRAMMES	DEGRE DE SALETE	BACS A PRODUITS éventuellement	POSITION BOUTON THERMOSTAT TOUCHES	POSITION BOUTON PROGRAMMATEUR	DESCRIPTION DU PROGRAMME
SYNTHETIQUES avec prélavage	Très sales		40-60	6	Pré lavage à l'eau tiède Lavage à 40°-60°C 3 rinçages Stop avec eau dans la cuve
SYNTHETIQUES	Normalement sales		40-60	7	Lavage à 40°-60°C 3 rinçages Stop avec eau dans la cuve
DELICATS	Normalement sales		30-40	8	Lavage à 30°-40°C 3 rinçages Stop avec eau dans la cuve
LAINE WOOLMARK	Normalement sales		30-40	9	Lavage à 30°-40°C 3 rinçages Stop avec eau dans la cuve Programme spécial pour «Pure Laine Vierge» lavable irrétrécissable
3 RINÇAGES A FROID				10	3 rinçages avec éventuel additif Stop avec eau dans la cuve
1 RINÇAGE A FROID				11	1 rinçage avec éventuel additif Stop avec eau dans la cuve
VIDANGE				12	Vidange de l'eau
ESSORAGE				5	Vidange et essorage

Par une température «30°-40°» on entend qu'il est possible de choisir personnellement une température de 30°C ou de 40°C (ou intermédiaire dans le cas où la machine serait pourvue d'un bouton thermostat réglable). Il en va de même pour «40°-60°».

PROGRAMMES POUR COTON ET LIN

Charge de linge conseillée: 4,5 kg max.

PROGRAMMES	DEGRE DE SALETE	BACS A PRODUITS éventuellement	POSITION BOUTON THERMOSTAT TOUCHES	POSITION BOUTON PROGRAMMATEUR	DESCRIPTION DU PROGRAMME
BLANCS ET COULEURS avec prélavage	Très sales		40-90	1	Prélavage à l'eau tiède Lavage à 40°-90°C 5 rinçages Essorage
BLANCS	Normalement sales		90	2	Lavage à 90°C 5 rinçages Essorage
ECO BLANCS	Normalement sales		60	2	Lavage à 60°C 5 rinçages Essorage
COULEURS	Normalement sales		60	2	Lavage à 60°C 5 rinçages Essorage
ECO COULEURS	Normalement sales		40	2	Lavage à 40°C 5 rinçages Essorage
PROGRAMME COURT	Peu sales		40-60	3	Lavage à 40°-60°C 5 rinçages Essorage
5 RINÇAGES A FROID				4	5 rinçages avec éventuel additif Essorage
ESSORAGE				5	Essorage d'environ 5 minutes ou 2,5 minutes (voir page 42). Est toujours précédé d'une vidange à vitesse réduite.

BEDIENING

Waar de bedieningsknoppen voor dienen en hoe u ze bedient, hebt reeds op bladzijde 4 gelezen. Wij geven u nog wat niet eerder genoemde informatie.

Wasmiddelhouder

De wasmiddelhouder trekt u aan de greep uit de machine tot hij stuit (hij kan er helemaal uit, maar daarover later). U ziet links een vakje voor het wasmiddel voor een, eventuele, voorwas in het midden een wat groter vakje voor het wasmiddel voor de hoofdwas , dat mag ook zondermeer een vloeibaar wasmiddel zijn.

Rechts vindt u het vakje voor een, eventuele, vloeibare wasverzachter .

Na het vullen van een of meer vakjes, drukt u de houder weer goed in het bedieningspaneel.

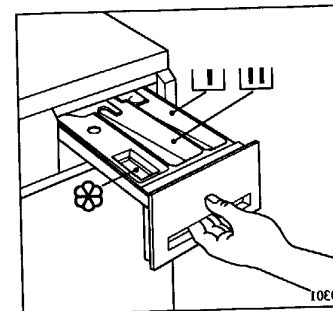

Programmakaart

Er worden twee programmakaarten bij de machine geleverd: een Nederlandse en een Franse. Een daarvan ziet u op het front van de wasmiddelhouder, de andere hebt u in de verpakking (doorgaans in de trommel) gevonden.

Om de programmakaart te wisselen tegen een andere (meegeleverde) taal, steekt u een schroevendraaier, bovenaan een zijkant, achter de kaart. Door de schroevendraaier te draaien wipt u de kaart uit z'n bovenzitting. De nieuwe kaart plaatst u eerst in de twee sleufjes onderaan en dan klikt u hem bovenaan in de zitting.

Wij geven u een verklaring van de woorden op de programmakaart:

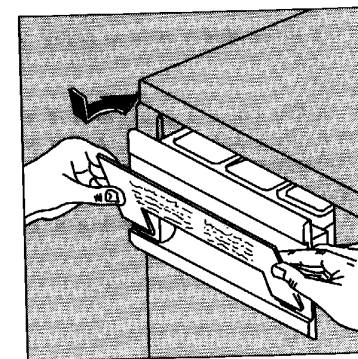
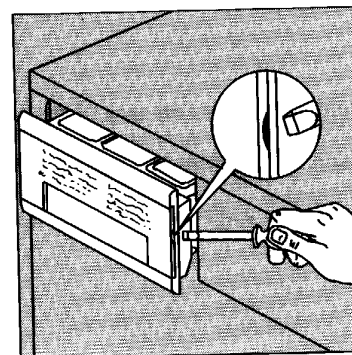

Kookwas

Daaronder wordt katoen en linnen verstaan, waarvan het etiket zegt dat u het tot en met 95°C mag wassen; doorgaans wit of kookecht gekleurd.

Bontwas

Eveneens katoen en linnen, maar dan niet kookecht gekleurd. Licht gekleurd mag u meestal tot 60°C wassen, donker gekleurd in de regel niet heter dan 40°C.

5 x koud spoelen

In de laatste spoelgang neemt de machine automatisch wasverzachter mee, als u dat in het vakje gedaan had.

Centrifugeren

De machine centrifugeert automatisch cirka 5 minuten na de programma's 1 t/m 4. Schakelt u, nadat de machine gestopt is na programma 11, door naar «centrifugeren», dan zal de machine 2,5 minuten centrifugeren.

Synthetika

Daaronder worden verstaan: sterke kunststoffen (zoals polyester), gemengde stoffen (zoals polyester/katoen) en kreukherstellende stoffen (zoals kreukherstellende katoen).

Fijnwas

In het algemeen zwakke kunststoffen (zoals acryl), maar ook vitrages en fijngehaakte stoffen).

Wol

Wol, maar ook zijde, wast u in het speciale wolwasprogramma. Dat programma is goedgekeurd door het Internationaal Wol Sekretariaat (IWS). Na het programma-einde moet u wol direkt kort centrifugeren, dus programma 5 kiezen (knop indrukken, naar 5 draaien en weer uittrekken).

1 x spoelen

Dit is de laatste spoelgang van de programma's voor synthetika, fijnwas en wol. In deze spoelgang neemt de machine automatisch wasverzachter mee, als u dat in het vakje gedaan had. U kunt dit programma dus ook als apart wasverzachteprogramma gebruiken.

Maar ook als koude voor-spoelgang, om, bijvoorbeeld, los vuil van kinderkleding alvast weg te spoelen voor u gaat wassen.

Afpompen

Aan het einde van de programma's voor synthetika, fijnwas, en wol blijft het wasgoed in het laatste spoelwater staan.

U hebt nu twee mogelijkheden: uitsluitend afpompen, dit programma dus, of kort centrifugeren, programma 5.

Indien u, om welke reden dan ook, het water uit de kuip kwijt moet, kiest u het programma «afpompen».

Symboles internationaux pour l'entretien des textiles

LAVAGE		
	traitement normal à 95, 60 ou 40 °C	articles en coton sans apprêt infroissable
	rincage à température décroissante progressivement.	certains articles 100 % coton avec apprêt infroissable
	agitation fortement réduite, rincage à froid, essorage normal	articles en laine lavables à la machine à 40 °C
	agitation fortement réduite, rincage à froid, essorage réduit	articles en laine ou soie lavables à la machine à 30 °C; également pour d'autres articles très délicats
	lavage à la main	articles pouvant uniquement être lavés à la main à une température ne dépassant pas 40 °C
	ne pas laver	

BLANCHIMENT	
blanchiment au chlore (javel) permis (uniquement à froid et avec une solution diluée)	blanchiment au chlore (javel) proscrit

REPASSAGE			
température de repassage			ne pas repasser (2)
élevée (max. 200 °C)	moyenne (max. 150 °C)	basse (1) (max. 110 °C)	
(1) Le traitement à la vapeur présente des risques (2) Le traitement à la vapeur est interdit			

NETTOYAGE A SEC			
tous les solvants usuels	tous solvants sauf le trichloroéthylène	exclusivement solvants pétroliers et R 113	ne pas nettoyer à sec
certaines restrictions au processus de nettoyage-nettoyage en libre service impossible (2)			
(1) Nettoyage en libre service possible uniquement dans les machines employant le solvant R 113 (2) Les restrictions concernent les sollicitations mécaniques et ou la température de séchage et ou l'addition d'eau au solvant			

Symbole facultatif pour le SECHAGE après lavage		
séchage en tambour permis pas de restrictions en ce qui concerne la température	séchage à température modérée	ne pas sécher en tambour

Copyright ETITEX s.a.s.l.
Avenue des Arts 26, Bte 2, 1040 Bruxelles

Combien de lessive faut-il doser?

Il faut tout d'abord savoir que cette nouvelle machine, dotée d'un système de circulation de l'eau savonneuse, fait des économies de détersif.

Choisir, dans un premier temps, le dosage conseillé par le fabricant sur l'emballage du détersif. Tenir compte de la dureté de l'eau. Si on n'en connaît pas la valeur, se renseigner auprès du service de distribution de l'eau.

Si le tambour n'est rempli qu'à moitié il est évidemment possible d'utiliser un dosage de détersif inférieur à celui utilisé pour un tambour plein; essayer d'en utiliser un quart en moins.

Dans la lessive il y a des substances adoucissantes qui fixent le calcaire, voilà pourquoi il est nécessaire d'en augmenter le dosage au fur et à mesure qu'augmente la dureté de l'eau. S'il y a trop peu de substances adoucissantes le linge, surtout en cas de températures élevées, finira à la longue par devenir grisâtre et raide. Si l'eau est dure on utilise donc un dosage supérieur par rapport à la quantité normalement nécessaire, ce que l'on peut éviter en utilisant moins de détersif et en comblant la différence à l'aide d'un produit adoucissant, tel que Calgon. Respecter les prescriptions de dosage indiquées sur l'emballage.

WASGOED, TEMPERATUUR EN WASMIDDEL

In de eerste plaats adviseren wij u wasgoed niet al te lang op te sparen, in ieder geval niet als het vochtig is (gaat schimmelen en veroorzaakt een muffe geur).

Sorteren

Mogelijk hebt u een grote wasmand waarin u het vuile goed verzamelt. U sorteert de was dan vanuit die mand. Een andere methode is het neerzetten van drie of vier kleinere korven, zodat u van te voren al kunt sorteren op, bijvoorbeeld, kookwas, bontwas, synthetika en fijnwas.

Neemt u vooral even de tijd om de in dit boekje afgedrukte kaart voor de behandelingsymbolen aandachtig te lezen.

Onthoudt u alvast dit: een **streep** onder het tobbe-symbool betekent dat u het betreffende goed **niet in een programma voor kook- en bontwas mag wassen**.

Voorwas

In principe doet u geen voorwas. Uw nieuwe machine, in combinatie met moderne wasmiddelen, wast ook zonder voorwas schoon. Dat spaart energie en tijd. Indien echter het wasgoed zeer vuil is, zoals werkkleding uit slagerij of garage, dan kan een voorwas gewenst zijn.

Temperaturen

Wij adviseren u kookwas met 60°C in plaats van met 90°C te wassen. Als het goed niet al te vuil is, wordt het zondermeer schoon. Het spaart aanzienlijk energie.

Lichtbonte was, bedoeld voor wassen met maximum 60°C, wordt met 40°C ook schoon als het niet al te vuil is.

Wast u lichtbonte en donkerbonte was doorelkaar, dan kiest u de temperatuur niet hoger dan 40°C.

Witte en lichtgekleurde synthetika kan doorgaans met 60°C gewassen worden. Maar ook hier geldt dat het ook met 40°C schoon wordt als het niet al te vuil is.

Donkergekleurde synthetika, fijnwas en wol wast u met een temperatuur niet hoger dan 40°C. Geeft een van de etiketten 30°C aan, dan kiest u voor de gehele was 30°C. Meestal is zo'n artikel best tegen 40°C bestand, maar de fabrikant van uw wasautomaat kan het risico van beschadigen van uw tere wasgoed niet op zich nemen. De keuze is dus aan u.

De beschikbare tijdsduur voor het verwarmen in de programma's voor fijnwas en wol, is door de fabrikant van uw wasautomaat zo gekozen dat de temperatuur niet zo hoog kan worden dat uw wasgoed beschadigt, indien u, per abuis, een te hoge temperatuur kiest. U blijft echter altijd zelf verantwoordelijk voor eventuele schade door te hoge temperatuurkeuze.

In de internationale textiel-etikettering zijn ook nog de temperaturen 50°C (Engels) en 70°C (Amerikaans) bekend. In beide gevallen kunt u zo'n kledingstuk met de 60°C-was meewassen.

Uw machine kan, zoals u reeds gelezen hebt, ook «koud wassen». U moet er echter rekening mee houden dat onze wasmiddelen daar niet zo geschikt voor zijn en bovendien in de winter, als het water erg koud is, niet oplossen.

Hoeveel wasgoed in de trommel?

Eigenlijk zoudt u het wasgoed steeds moeten wegen.

Van katoen en linnen (kook- en bontwas) mag u maximum 4,5 kg drooggewogen goed in de trommel doen.

Synthetika en fijnwas niet meer dan 2 kg en wol niet meer dan 1 kg.

Wegen is omslachtig, daarom geven wij u een ander hulpmiddel:

- * Katoen en linnen: volle trommel, maar niet proppen.
- * Sterke synthetika: niet meer dan tweederde trommel.
- * Fijnwas en wol: niet meer dan halve trommel.

Voor u het wasgoed in de trommel doet

Herstel scheuren, gaten en halen voortijds.

Naai loshangende knopen eerst aan of knip ze af.

Sluit drukknopen en ritssluitingen.

Was geen rafelig goed; herstel eerst de zomen.

Verwijder voortijds achtergebleven kleine voorwerpen uit borst- en broekzakken. Spijkers, spelden, paperclips en dergelijke kunnen grote schade aan uw machine en het wasgoed aanrichten.

Haal de haken uit vitrage en doe de vitrage in een sloop of linnen zak.

Was gekleurd goed, met name donker gekleurd, eerst een keer apart. De kans is groot dat het kleur afgeeft.

Behandel moeilijke vlekken, zoals die van gras, roest, teer, verf, ballpoint, voortijds met een vlekkenoplosser.

Gebruikt u, bijvoorbeeld voor het verwijderen van verf, een vluchtige stof, zoals terpentijn en dergelijke, dan moet u met wassen wachten tot het kledingstuk geheel uitgedampt is.

De fabrikant is niet aansprakelijk voor schade of letsel, ontstaan door het gebruik van vluchtige, brandbare of giftige stoffen.

Détersifs

Il existe, à première vue, une grande variété de détersifs: en poudre et liquides, concentrés ou pas, des détersifs multiusage et d'autres pour des tissus spéciaux. Dans la pratique on n'en utilise probablement pas plus de deux, trois types différents au maximum.

Ne jamais utiliser, pour aucune raison, des produits, tels que le savon et les produits pour faire la lessive à la main, qui ne sont pas conçus pour la machine à laver, puisqu'on pourrait, ce faisant, occasionner d'importants dommages à la machine et au linge.

Si l'on utilise un produit liquide, il est possible de mettre directement ce produit dans le bac pour le lavage (II), à condition de ne pas faire de prélavage et de mettre tout de suite en marche la machine. Il est également possible d'utiliser la boule de dosage fournie par le fabricant du détersif. Les détersifs liquides sont très indiqués pour des températures peu élevées, à savoir 30°C et 40°C, alors qu'il est conseillé d'utiliser un détersif en poudre pour les températures supérieures, de 60°C à 90°C.

S'il est nécessaire de faire précéder le lavage par un prélavage, on ne peut utiliser qu'un détersif en poudre. Utiliser un produit multiusage pour le lavage et un détersif biologique pour le prélavage ou le trempage.

Il existe des produits spécifiques pour les couleurs, pour les tissus délicats et pour le lavage à la machine de la laine. Il est en tout cas conseillé d'utiliser ces produits, notamment pour les tissus délicats et pour la laine.

Il peut être souhaitable d'utiliser un assouplissant (liquide) si, par exemple, on sèche dans le sèche-linge des tissus synthétiques, qui, de cette manière, ne se chargeront pas d'électricité statique pendant le lavage. Ne pas doser au-dessus de la grille ou de la crépine du bac réservé à l'assouplissant (niveau maximum).

Parmi les symboles internationaux pour les textiles on trouve encore la température de 50°C (anglaise) et de 70°C (américaine). On peut, dans les deux cas, laver l'article en question à 60°C.

Cette machine à laver, comme il a été déjà affirmé, peut également laver «à froid». Il faut cependant tenir compte du fait que les détersifs ne sont pas très indiqués pour ce lavage et qu'en plus pendant l'hiver, lorsque l'eau est très froide, ils ne se dissolvent pas.

Quelle charge?

A vrai dire, il faudrait constamment peser les charges de linge.

Pour ce qui est du coton et du lin (blancs et couleurs) on ne peut pas charger plus de 4,5 kg de linge pesé à sec.

Pas plus de 2 kg de tissus synthétiques et pas plus d'un kilo de laine.

Comme il est compliqué de peser le linge, il est conseillé d'utiliser une autre méthode:

- * Coton, lin, méris : tambour plein, sans tasser.
- * Synthétiques résistants : pas plus des deux tiers du tambour.
- * Tissus délicats et laine: pas plus que la moitié du tambour.

Avant de charger le linge

Avant le lavage, raccomoder les déchirures, les trous et les effilochures. Recoudre ou couper tout d'abord les boutons trop lâches. Fermer les boutons à pression et les fermetures à glissière.

Eviter de laver du linge effiloché; raccomoder les ourlets avant le lavage.

Avant le lavage, retirer des poches intérieures et des poches des pantalons les petits objets qu'elles pourraient contenir. Les clous, les épingles, les trombones et des objets semblables peuvent occasionner de gros dommages à la machine et au linge.

Retirer les crochets de fixation des rideaux.

Laver une première fois séparément les vêtements colorés, surtout s'ils sont foncés, puisqu'il y a bien des chances qu'ils déteignent.

Avant le lavage, traiter les taches difficiles (telles que les taches d'herbe, de rouille, de goudron, de peinture, de stylo à bille) à l'aide d'un détachant.

Si l'on utilise, par exemple pour éliminer une tache de peinture, un produit volatil, tel que la térébenthine ou des produits semblables, attendre, avant de laver le vêtement, qu'il soit complètement évaporé.

Le fabricant décline toute responsabilité pour les dommages ou les lésions causés par l'utilisation de produits volatils, inflammables ou toxiques.

Wasmiddelen

Er zijn, op het eerste gezicht, vele soorten: poedervormige en vloeibare, wel en niet gekoncentreerde, totaal-wasmiddelen en speciale wasmiddelen. In de praktijk zult u waarschijnlijk niet meer dan twee, hoogstens drie verschillende soorten gebruiken.

Gebruik, uit welke overweging dan ook, nimmer wasmiddelen, zoals zeep en handwasmiddel, welke niet voor de wasautomaat bestemd zijn; u kunt er aanzienlijke schade aan de machine en het wasgoed door veroorzaken.

Gebruikt u een vloeibaar wasmiddel, dan mag u, mits u geen voorwas doet, het wasmiddel direkt in het vakje voor het hoofdwasmiddel gieten. Wel meteen daarna de machine starten. Maar natuurlijk kunt u, als u dat makkelijker vindt, ook de doseerbol van de wasmiddelfabrikant gebruiken. Vloeibare wasmiddelen zijn zeer geschikt voor lage wastemperaturen, dus 30°C en 40°C was. Voor hogere temperaturen, 60°C tot 90°C, adviseren wij u een poedervormig wasmiddel te gebruiken.

Indien u een voorwas aan de hoofdwass vooraf moet laten gaan, kunt u uitsluitend van poedervormige wasmiddelen gebruik maken. Gebruik voor de hoofdwass een totaal-wasmiddel en voor de voorwas een biologisch voorwas-of voorweëkmiddel.

Er zijn aparte bontwasmiddelen, fijnwasmiddelen en machinewolwasmiddelen. Wij adviseren u om, in ieder geval voor de fijnwas en de wolwas, van deze speciale middelen gebruik te maken.

Een (vloeibare) wasverzachter kan gewenst zijn, bijvoorbeeld als u, na het wassen, synthetika in de trommeldroger droogt. De stof wordt dan, tijdens het drogen, niet «statisch». Doseer niet meer dan tot aan het roostertje of filternet in het vakje voor de wasverzachter.

Hoeveel wasmiddel doseren?

In de eerste plaats moet u weten dat uw nieuwe machine zuinig met het wasmiddel omspringt, omdat hij van een sopcirkulatiesysteem voorzien is.

Doseer om te beginnen zoveel als de fabrikant van het wasmiddel op z'n verpakking aangeeft. Houd rekening met de waterhardheid. Als u niet weet hoe hard het aan u geleverde water is, vraag dat dan even na bij het waterleidingbedrijf.

Als de trommel slechts half gevuld is, kunt u, vanzelfsprekend, ook wat minder wasmiddel dan voor een volle trommel doseren; probeer een kwart minder.

In het wasmiddel zitten kalkbindende stoffen. Daarom moet u meer doseren naarmate de waterhardheid hoger is. Bij te weinig kalkbindende stoffen zal het wasgoed, vooral bij hogere wastemperaturen, op den duur vergrauwen en stug worden.

Bij hard water doseert u dus van alle andere in het wasmiddel voorkomende stoffen eigenlijk meer dan nodig is. Dat kunt u verhelpen door minder wasmiddel te doseren en het verschil aan te vullen met een aparte kalkbinder, zoals Calgon. Houdt u zich aan de doseervoorschriften op de verpakking.

LINGE, TEMPERATURE ET DETERSIF

Il est tout d'abord conseillé de ne pas garder trop longtemps le linge avant de le laver, surtout s'il est humide (il va chancier et sentir la moisissure).

Triage

Vous disposez, probablement, d'un gros panier dans lequel rassembler le linge sale.

Trier donc le linge en le sortant du panier. Une autre méthode consiste à placer l'un à côté de l'autre trois ou quatre petits paniers, de façon à trier à l'avance, par exemple, les blancs, les couleurs, les synthétiques et les tissus délicats.

Prendre surtout le temps de lire attentivement le schéma des symboles pour l'entretien des textiles présenté dans cette brochure.

Mémoriser déjà qu'une **ligne** au-dessous du symbole de la cuve signifie qu'il **n'est pas** possible de laver le textile en question avec le programme pour blancs et couleurs.

Pré lavage

Normalement un pré lavage n'est pas nécessaire. Cette nouvelle machine, avec les détersifs modernes, lave bien votre linge même sans pré lavage, en économisant ainsi l'énergie et le temps. On peut cependant souhaiter un pré lavage si le linge est vraiment très sale, comme dans le cas des vêtements de travail utilisés dans une boucherie ou dans un garage.

Températures

Il est conseillé de laver les blancs à une température de 60°C et non pas à celle de 90°C. Si le linge n'est pas très sale cette température suffira largement et permettra d'économiser beaucoup d'énergie.

Il suffit de laver à 40°C le linge de couleur claire, lavable à la température maximale de 60°C.

En cas de lessive regroupant des tissus colorés foncés et des tissus clairs, la température ne doit pas dépasser 40°C.

Les tissus synthétiques blancs et ceux colorés clairs peuvent généralement être lavés à 60°C, mais, dans ce cas aussi, 40°C peuvent suffire si le linge n'est pas trop sale.

Les tissus synthétiques de couleur foncée, les tissus délicats et la laine doivent être lavés à une température inférieure à 40°C. Si l'une des étiquettes indique la valeur de 30°C, sélectionner 30°C pour tout le linge. Dans la plupart des cas cet article est lavable à 40°C, mais le fabricant du lave-linge ne peut pas courir le risque d'endommager le linge délicat. A vous donc de choisir.

Le temps nécessaire à chauffer l'eau dans les programmes pour les tissus délicats et la laine a été choisi par le fabricant du lave-linge de façon à ce que la température n'augmente pas jusqu'à endommager le linge si, par erreur, on sélectionne une température trop élevée.

Vous êtes cependant personnellement responsable des dommages éventuels causés par le choix d'une température trop élevée.

Blancs

Par «blancs» on entend le coton et le lin dont l'étiquette indique qu'ils sont lavables à la machine jusqu'à 95°C; généralement le linge blanc ou coloré supportant l'ébullition.

Linge de couleur

Egalement le coton et le lin mais pas aptes à l'ébullition. Les couleurs claires peuvent, dans la plupart des cas, être lavées jusqu'à 60°C, les couleurs foncées en général ne supportent pas de températures supérieures à 40°C.

5 rinçages à froid

Dans le dernier rinçage l'appareil prend automatiquement l'assouplissant versé dans le bac.

Essorage

La machine essore automatiquement pendant environ 5 minutes après les programmes de 1 à 4. Si, après que la machine s'est arrêtée à la fin du programme 11, on sélectionne «essorage», la machine va essorer pendant 2,5 minutes.

Synthétiques

Par «synthétiques» on entend: les tissus artificiels résistants (tel que le polyester), les tissus mixtes (tel que polyester/coton) et les tissus infroissables (tel que le coton infroissable).

Déliçats

Généralement des tissus artificiels peu résistants (tel que l'acrylique), mais aussi des rideaux et des tissus faits au crochet.

Laine

Laver non seulement la laine mais aussi la soie avec le programme spécial pour la laine, approuvé par le IWS (International Wool Secretariat). A la fin du programme essorer **brèvement** la laine en sélectionnant le programme 5 (enfoncer le programmeur, le tourner sur 5 et tirer).

1 rinçage à froid

C'est le dernier rinçage des programmes pour les tissus synthétiques, délicats et pour la laine. Pendant ce rinçage la machine prend automatiquement l'assouplissant versé dans le bac. On peut donc utiliser ce programme comme programme assouplissant spécial, mais aussi comme pré-rinçage froid, par exemple pour enlever la saleté des vêtements des enfants avant le lavage.

Vidange

A la fin des programmes pour les tissus synthétiques, délicats et pour la laine le lave-linge s'arrête et l'eau du dernier rinçage reste dans la cuve. Il existe donc deux possibilités: vidanger exclusivement, en sélectionnant ce programme, ou essorer brièvement, en sélectionnant le programme 5. Si, pour une raison quelconque, on veut évacuer l'eau de la cuve, on doit sélectionner le programme «vidange».

Textielbehandelingsymbolen

VTWS, Kalfjeslaan 2, 2623 AA Delft. Tel. 015 - 611205

TEXTIELBEHANDELINGSSYMBOLEN

WASSEN	BLEKEN	STRUKEN	CHEMISCH REINIGEN	STOKEN	DRY CLEANING	TROMMEL- DROGEN
<p>195 160 160 40 40 40 130</p> <p>Gewoon programma Anti-kreuk-programma Gewoon programma Anti-kreuk-programma Gewoon programma Anti-kreuk-programma Gewoon programma Wolwas-programma</p> <p>De details in de tabben geven de hoogst toelaatbare waarden voor de temperatuur, de draai- en halve-waasprogramma's. Tot de laatste wasprogramma's behoren ook E-, Anti-kreukprogramma's, voor artikelen die synthetische vezels bevatten en/of kreukherstellend zijn gemaakt; machine beladen met de helft van het maximale gewicht.</p>	<p>30</p> <p>Koud bleken met bleekwater of geconcentreerd bleekmiddel mogelijk.</p>	<p>Heet strijken Warm strijken Lauw strijken</p> <p>De punten verwijzen naar de punten op de regelroep van het strijkijzer.</p>	<p>A P F F F F</p> <p>Gewone reiniging Speciale reiniging</p> <p>Artikelen met F of F in de cirkel kunnen meestal niet worden gewassen met lepra of tri. De letters zijn vooral bestemd voor de chemisch reiniger. Zij geven het te gebruiken oplosmiddel aan. Reiniging met F is nauwelijks mogelijk.</p>	<p>Hittesgevoelige textiel</p>	<p>Normale textiel</p>	<p>Niet drogen in droogtrommel</p>
<p>Niet wassen, ook niet weken</p>	<p>Niet mogelijk</p>	<p>Niet strijken</p>	<p>Niet chemisch reinigen</p>	<p>Niet drogen in droogtrommel</p>	<p>Niet drogen in droogtrommel</p>	<p>Niet drogen in droogtrommel</p>

De afbeelding geeft een aanbeveling voor de juiste behandeling van het artikel waarop het is aangebracht. Het mag niet worden verward met een garantie voor de textielzich in het gebruik zal gedragen. Voor meer informatie het boekje „Textiel ABC“ te verkrijgen door overmaking van / 8,50 op gironummer 668402 van VTWS, Delft, onder vermelding van „Textiel ABC“.

1988

PROGRAMMA'S VOOR KATOEN EN LINNEN

Maximum belading wasgoed: 4,5 kg

PROGRAMMA VOOR	VUIL-GRAAD	TE VULLEN WASMIDDEL-VAKJES (☼ indien gewenst)	STAND TEMPERATUUR-REGELAAR TEMPERATUUR-TOETSEN	STAND PROGRAMMA-KNOP	BESCHRIJVING
KOOKWAS MET VOORWAS	Erg vuil		90	1	Kort voorwassen in lauwarm water. Wassen met water van 90°C 5 maal spoelen. Centrifugeren
KOOKWAS	Normaal vuil		90	2	Wassen met water van 90°C 5 maal spoelen. Centrifugeren
E-KOOKWAS	Normaal vuil		60	2	Wassen met water van 60°C 5 maal spoelen. Centrifugeren
BONTWAS MET VOORWAS	Erg vuil		40-60	1	Kort voorwassen in lauwarm water. Wassen met water van 40-60°C 5 maal spoelen. Centrifugeren
BONTWAS	Normaal vuil		40-60	2	Wassen met water van 40-60°C 5 maal spoelen. Centrifugeren
E-BONTWAS	Normaal vuil		30-40	2	Wassen met water van 30-40°C 5 maal spoelen. Centrifugeren
KORT PROGRAMMA	Licht vuil		40-60	3	Wassen met water van 40-60°C 5 maal spoelen. Centrifugeren
5 x KOUD SPOELEN				4	5 maal spoelen, indien gewenst met nabehandlingsmiddelen. Centrifugeren
CENTRI-FUGEREN				5	Circa 5 minuten of 2,5 minuut (zie tekst) centrifugeren. Voorafgegaan door langzame trommelomdraaiingen.

UTILISATION

On a déjà lu à la page 32 à quoi servent les boutons de commande et comment faire pour les utiliser. Nous allons à présent vous donner d'ultérieures informations.

Tiroir bacs à produits

Extraire le tiroir bacs à produits en le tirant par la poignée jusqu'à l'arrêt (il peut être complètement extrait, mais nous allons aborder ce sujet plus loin). A gauche il y a un bac réservé au détergent pour un éventuel pré-lavage (I), au centre un bac un peu plus grand réservé au détergent pour le lavage (II), qui peut tout aussi bien être du détergent liquide, à droite il y a le bac réservé à un éventuel assouplissant liquide (☼).

Après avoir rempli un ou plusieurs bacs, réinsérer avec soin le tiroir dans le tableau de commande.

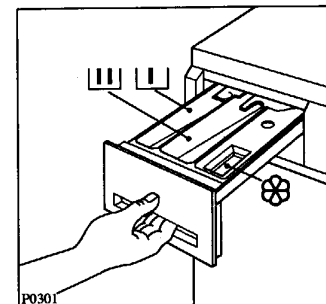

Carte des programmes

Deux cartes des programmes sont fournies avec la machine: une en français et une en néerlandais. L'une des deux se trouve sur le devant du tiroir bacs à produits, l'autre dans l'emballage (généralement dans le tambour).

Il est possible de remplacer la carte: à cet effet ouvrir le tiroir et à l'aide d'un tournevis soulever la carte du côté droit; on peut ensuite la remplacer avec la carte choisie.

Voilà une explication des termes utilisés sur la carte des programmes:

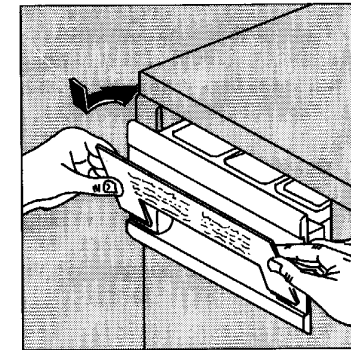
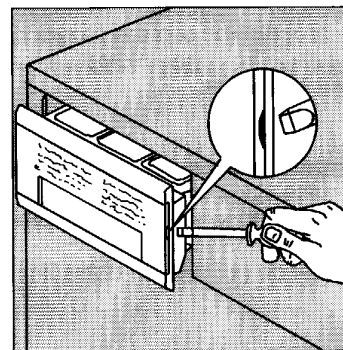

Contrôler sur la plaque signalétique (à l'intérieur du hublot, voir dessin page 56) si la machine a été conçue pour 220V/50 Hz.

La machine est dotée d'un câble d'alimentation à trois conducteurs et d'une fiche avec contact de mise à la terre. On ne peut brancher la fiche que dans une prise de courant comportant une borne de mise à la terre (branchée et fonctionnant): **la machine doit être bien mise à la terre.**

Le câble d'alimentation ne peut pas être prolongé. S'il s'avère trop court demander à l'installateur de monter un cordon plus long sur la machine ou de déplacer la prise de courant.

Dans les salles de bain où il y a une douche on doit généralement effectuer un «branchement fixe»; consulter l'installateur.

Le fabricant décline toute responsabilité pour les dommages ou les lésions causés par le non-respect des normes de sécurité susmentionnées.

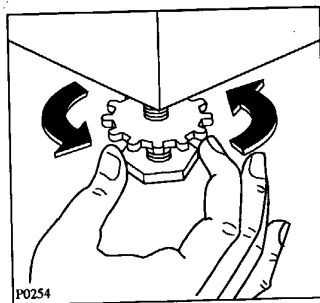

Placer la machine à laver dans sa position définitive et la mettre autant que possible de niveau, en vissant ou en dévissant un ou deux des vérins d'appui réglables. Veiller à ce que la machine soit bien stable sur les quatre vérins. Après la mise de niveau, bloquer les contre-écrous.

Note: Sur le modèle CMF 41 les pieds arrière ne sont pas réglables.

PROGRAMMA'S VOOR SYNTHETIKA, FIJNWAS EN WOL

Maximum belading wasgoed: 2 kg; wol 1 kg

BELANGRIJK! Het laatste spoelwater wordt niet automatisch afgepompt, teneinde kreukvorming te voorkomen. Om het water af te pompen kiest u programma 5 (met kort centrifugeren) of programma 12 (zonder centrifugeren).

PROGRAMMA VOOR	VUIL-GRAAD	TE VULLEN WASMIDDEL-VAKJES (☼ indien gewenst)	STAND TEMPERATUUR-REGELAAR TEMPERATUUR-TOETSSEN	STAND PROGRAMMA-KNOP	BESCHRIJVING
SYNTHETIKA MET VOORWAS	Erg vuil		40-60	6	Kort voorwassen in lauwwarm water. Wassen met water van 40-60°C. 3 maal spoelen. Stop met water in kuip.
SYNTHETIKA	Normaal vuil		40-60	7	Wassen met water van 40-60°C. 3 maal spoelen. Stop met water in kuip.
FIJNWAS	Normaal vuil		30-40	8	Wassen met water van 30-40°C. 3 maal spoelen. Stop met water in kuip.
WOL	Normaal vuil		30-40	9	Wassen met water van 30-40°C. 3 maal spoelen. Stop met water in kuip. Speciaal programma voor «Zuiver scheerwol - machine wasbaar, krimpt niet».
3 x KOUD SPOELEN				10	3 maal spoelen, indien gewenst met nabehandelmiddelen. Stop met water in kuip.
1 x KOUD SPOELEN				11	1 maal spoelen, indien gewenst met nabehandelmiddelen. Stop met water in kuip.
AFPOMPEN				12	Water afvoeren.
CENTRIFUGEREN				5	Kort centrifugeren

Met een temperatuur «30 - 40» wordt bedoeld dat u, naar eigen keuze, een temperatuur kiest van 30°C of 40°C, (of daartussen, als uw machine met een draaiknop-temperatuurregelaar uitgerust is). Hetzelfde geldt voor «40 - 60».

VOLGORDE VAN HANDELINGEN

1 Doe het wasgoed in de trommel

Open de vuldeur. Doe de stukken wasgoed een voor een in de trommel. Haal opgevouwen wasgoed eerst uit elkaar. Sluit de vuldeur; druk hem goed in het slot.

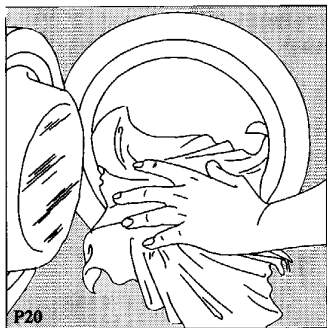

3 Doe, eventueel, wasverzachter in het vakje

Giet, indien gewenst, wasverzachter in het daarvoor bestemde vakje . Overschrijd het nivo MAX of het rooster niet.

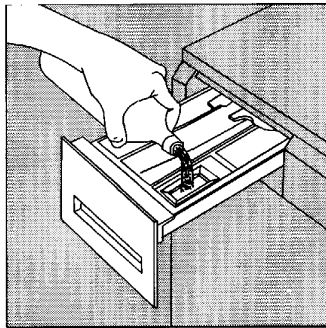

2 Doe wasmiddel in het vakje

Trek de wasmiddelhouder uit het bedieningspaneel tot hij stuit. Meet de gewenste hoeveelheid wasmiddel in een maatbekertje af en giet het in het vakje voor het hoofdwasmiddel .

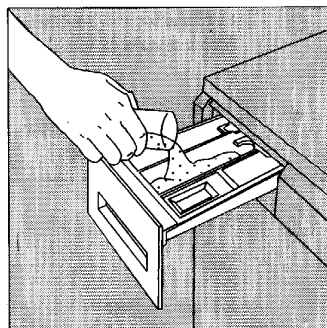

4 Stel de temperatuur in

Druk de draaiknop voor de temperatuurregeling in en draai hem op de gewenste temperatuur.

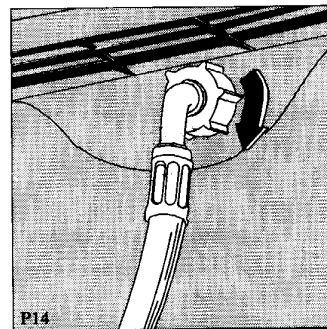
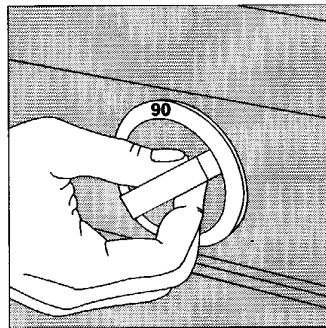

L'autre extrémité du tuyau de remplissage, du côté de la machine, peut être orientée dans n'importe quelle direction. Dévisser un peu la bague de serrage, tourner le bout du tuyau et revisser solidement la bague.

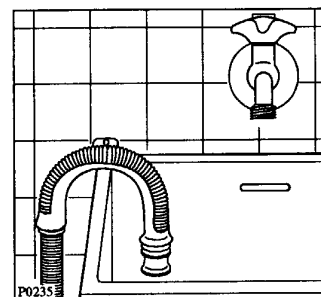

La crosse du tuyau de vidange peut être placée de trois manières différentes:

Sur le bord d'un lavabo. Dans ce cas il est nécessaire de veiller à ce que l'extrémité ne puisse pas se décrocher du bord lorsque la machine effectue la vidange. On pourrait, par exemple, l'assurer avec une petite ficelle au robinet, ou l'accrocher au mur.

Dans une dérivation de la vidange du lavabo. Cette dérivation doit se trouver au-dessus du siphon, de telle manière que la crosse du tuyau soit à 60 cm au moins du sol.

Dans un tuyau de vidange à une hauteur non inférieure à 60 cm et non supérieure à 90 cm.

L'extrémité du tuyau de vidange doit toujours être **ventilée**, c'est-à-dire que le diamètre interne du conduit de vidange doit être plus large que le diamètre externe de la crosse du tuyau.

La rallonge éventuelle du tuyau de vidange ne peut pas dépasser 180 cm de longueur, doit avoir au moins le même diamètre interne que le tuyau original et utiliser un raccord ad hoc. Faire passer la rallonge sur le sol, du côté de la machine, et ne la faire monter que près de la vidange.

Positionnement et branchement

Placer l'appareil sur un sol plat et dur. Renforcer le sol en bois avec une planche en bois dur d'une épaisseur de 5 cm, soutenue par au moins deux solives. La planche de renforcement doit dépasser de tous les côtés la machine de quelques centimètres.

Veiller à ce que l'appareil ne touche pas au mur ou aux autres meubles de la cuisine.

Il est évident que le robinet de l'eau, l'installation pour la vidange et la prise de courant doivent se trouver à proximité des tuyaux de la machine et du câble d'alimentation. S'il n'en est pas ainsi, il est conseillé de demander à l'installateur de déplacer le robinet et/ou la vidange et/ou la prise de courant.

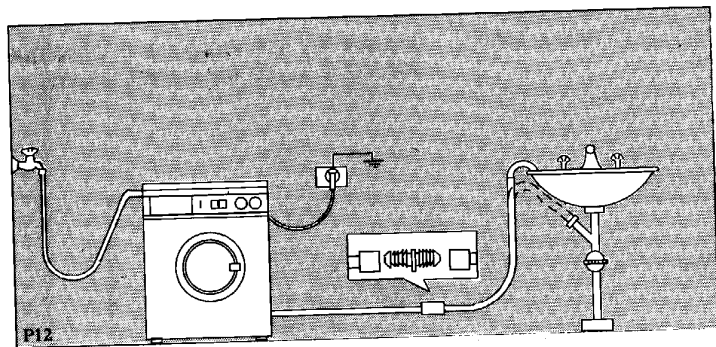

Après avoir introduit dans l'embout du tuyau la bague d'étanchéité, brancher solidement le tuyau d'arrivée à un robinet fileté au pas de gaz de 3/4". Il n'est pas nécessaire, en ce qui nous concerne, que le robinet soit «ventilé» (la machine est dotée d'un air-break) bien qu'il soit possible que la municipalité l'exige.

Au cas où on saurait que la pression de l'eau est parfois très élevée, placer un réducteur en caoutchouc 3/4", 23x4x4mm, dans l'embout du tuyau, du côté de la machine.

Le tuyau d'arrivée ne peut pas être prolongé. Si le tuyau est trop court et qu'on ne veut pas faire déplacer le robinet, acheter un tuyau pour haute pression plus long, complet, spécialement conçu à cette fin.



Is uw machine met druktoetsen uitgerust, druk dan de toets waar de gewenste temperatuur op staat in. Nogeens drukken doet zo'n toets weer naar buiten komen. Zorgt u er voor dat een temperatuurtoets ingedrukt staat en de andere temperatuurtoetsen niet.

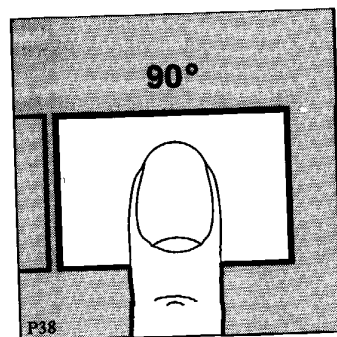

5 Kies het gewenste programma
Druk de programmaknop in en verdraai hem, rechtsom, tot de markering op het gewenste programma staat.

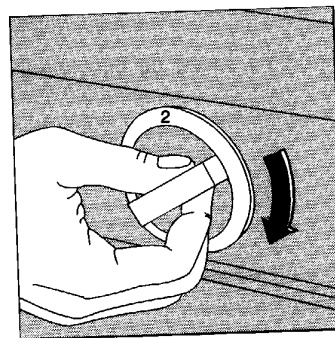

6 Start de machine
Trek, indien aanwezig, de badkamertrekschakelaar op AAN, of steek de stekker in het stopcontact. Draai de kraan open.

Kontroleer of de afvoerslang goed geplaatst is. Trek de programmaknop naar u toe: het controlelampje gaat branden en de machine start.

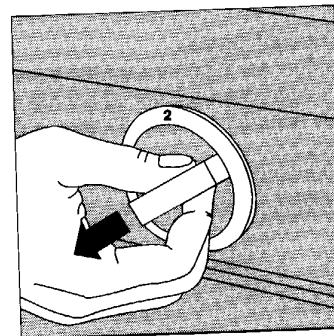

7 De machine is klaar
De machine stopt automatisch en het controlelampje gaat uit. Druk de programmaknop in. Wacht een tot twee minuten alvorens de vuldeur te openen; die tijd heeft de elektrische deurvergrendeling nodig om te ontgrendelen. Draai ondertussen de kraan dicht en neem de stekker uit het stopcontact of trek de badkamertrekschakelaar op UIT.

Open de vuldeur en neem het wasgoed uit de trommel. Draai de trommel met hand een keer rond, om te zien of hij werkelijk geheel leeg is. Laat de vuldeur enige tijd op een kier staan, zodat de machine uit kan dampen.

ONDERHOUD

De buitenkant

De buitenkant van de machine kunt u, naar behoefte, reinigen met lauwwarm water en een neutraal huishoudschoonmaakmiddel wat niet schuurt. Nalappen met schoon water en daarna droogzemen.

De wasmiddelhouder

Wasmiddelen en wasverzachter koeken na verloop van tijd aan.

Maak de wasmiddelhouder af en toe schoon onder de stromende kraan. U kunt daartoe de houder geheel uit de machine nemen door op de pal, links achterin, te drukken.

De bovenkant van het vakje voor de wasverzachter kunt u, ten behoeve van het schoonmaken, verwijderen.

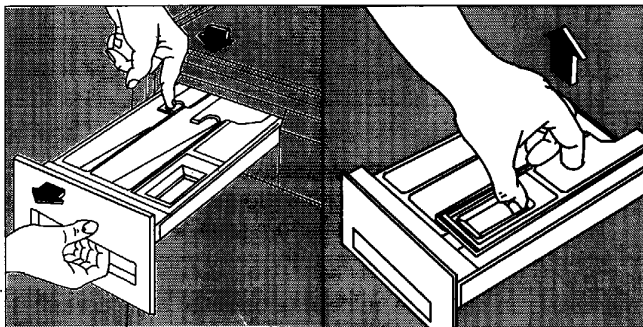

De behuizing van de wasmiddelhouder

Ook daarin kan zich op den duur wasmiddel verzamelen. Maak de binnenkant met een oude tandenborstel schoon.

Plaats de houder terug in z'n behuizing en laat de machine, zonder wasgoed, een spoelgang doen.

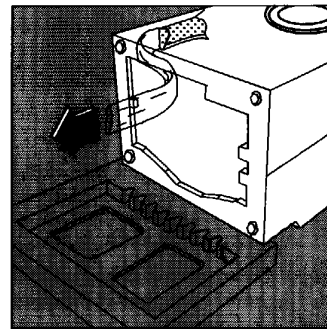
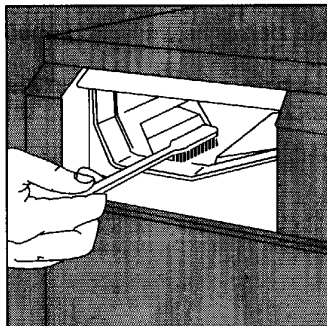

Extraire à ce point de la même façon le sachet gauche.

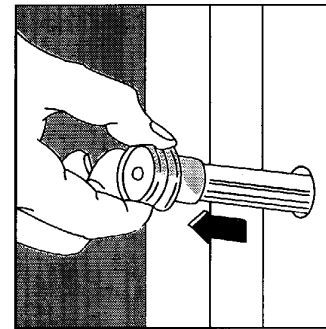

Extraire les trois goujons en plastique des trous où se trouvaient les vis.

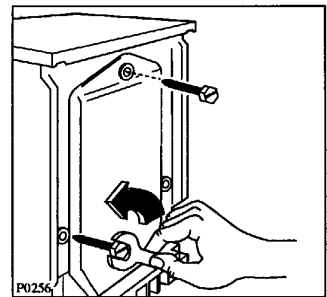

Remettre la machine debout et dévisser les 2 autres vis à l'arrière.

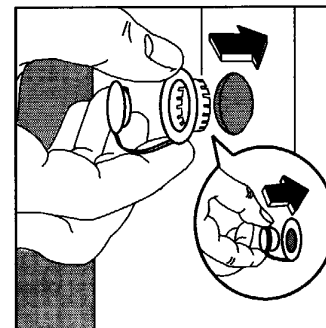

Boucher les trous restés libres à l'aide des caches qui ont été fournies avec la machine et que vous trouverez à l'arrière de la machine.

INSTALLATION

Dispositifs de sécurité pour le transport

Avant de mettre en marche la machine il est indispensable d'enlever les dispositifs de sécurité pour le transport.

Il est conseillé de conserver toutes les parties détachées étant donné que, en cas de transferts futurs de l'appareil, elles devront être remontées. Opérer de la façon suivante:

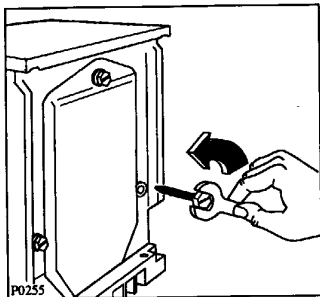

Dévisser à l'aide d'une clé la vis arrière droite.

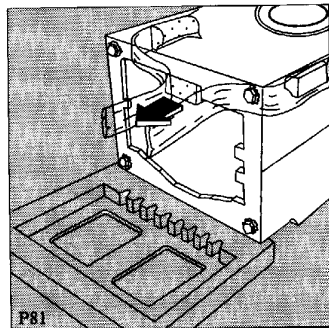

Enlever le bloc de polystyrène du fond de la machine; il n'est pas nécessaire de le conserver.

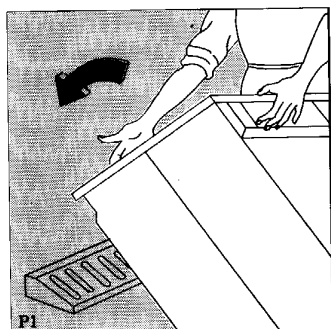

Coucher l'appareil sur le dos, en faisant attention à ne pas endommager les tuyaux.

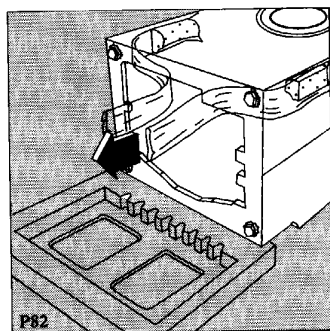

Extraire avec soin le sachet droit en nylon, en le tirant vers le centre de l'appareil.

Het afvoerfilter

Het afvoerfilter is bedoeld voor het opvangen van grove pluis en rafels. Raakt het filter verstopt, dan zal onherroepelijk programmastoring optreden. Controleer regelmatig of het filter schoon is.

Open het filterdeksel

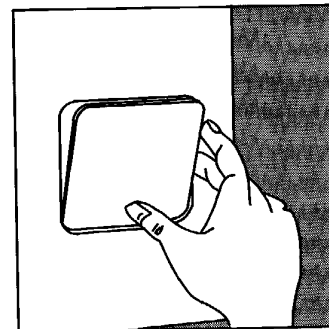

Trek het filter uit het filterhuis.

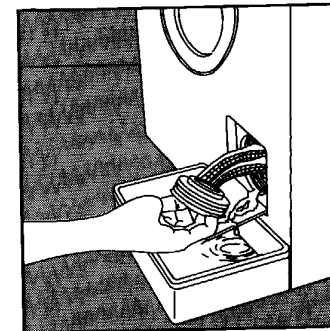

Plaats een schaalje onder het filterdeksel en schroef het filter los.

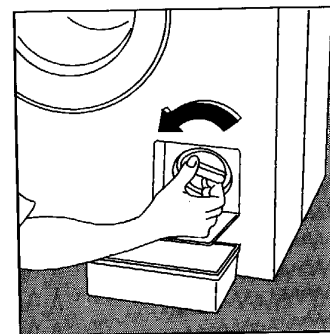

Reinig het filter onder de stromende kraan.

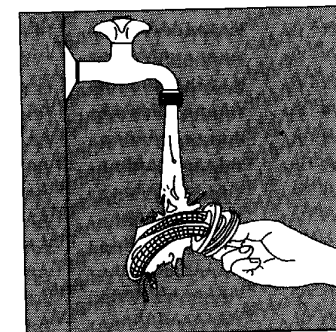

Het toevoerfiltertje

Wanneer u merkt dat de machine langer over het wateropnemen gaat doen, verdient het aanbeveling om het toevoerfiltertje te controleren op verstopping.

Daartoe draait u eerst de kraan dicht en vervolgens draait u de slangwartel van de kraan af. Trekt u met een platbektang het filtertje uit z'n behuizing.

Met een borsteltje reinigen en weer terugplaatsen. Draai de wartel weer stevig op de kraan.

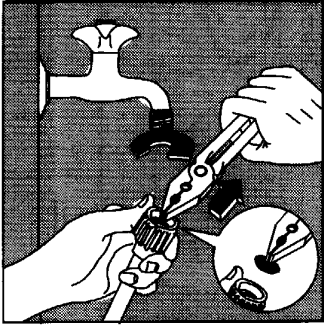

- Avant le lavage vérifiez l'état du linge:
videz les poches
fermez les fermetures à glissière
recousez, si nécessaire, les boutons
ne lavez pas de tissus non ourlés ou déchirés
enlevez les taches d'encre, de rouille, d'herbe, de sang, de peinture, etc.
ne lavez pas en machine les corsets avec baleines.
- Lorsque le lavage est effectué avec une lessive liquide contenue dans une boule à placer directement dans le tambour, il est nécessaire de retirer cette boule avant de procéder au séchage du linge (si vous avez une machine qui sèche aussi le linge).
- Ne laissez pas fonctionner l'appareil lorsque vous n'êtes pas à la maison. Bien que l'appareil ait été produit conformément aux normes de sécurité, une panne peut cependant se produire.
- Les pièces de monnaie, épingles de sûreté, broches, vis, etc. qui sont restés dans le linge peuvent provoquer des dommages importants.
- Les articles détachés à l'essence, à l'alcool, au trichloréthylène, etc. ne doivent pas être mis dans un lave-linge. Si de tels détachants sont utilisés avant le lavage en machine, il faudra attendre que le fluide se soit évaporé avant d'introduire les articles dans l'appareil.
- Groupez les petits articles, tels que chaussettes, ceintures, etc. dans un petit sac de toile ou une taie. Cela dans le but d'éviter que ces pièces ne puissent se glisser entre le panier et la cuve.
- N'utilisez que la quantité de produit assouplissant indiquée par le fabricant. Une quantité excessive pourrait endommager le linge.
- Les petits animaux domestiques ont l'habitude de se glisser dans le tambour du lave-linge. Contrôlez le tambour de votre machine avant de mettre l'appareil en fonction.
- En cas de panne, n'essayez pas de réparer l'appareil vous-même. Les réparations effectuées par du personnel non qualifié peuvent provoquer des dommages. Contactez ELGROEP SERVICE.

AVERTISSEMENTS

Il est très important que cette notice d'utilisation soit gardée avec l'appareil pour toute future consultation. Si cet appareil devait être vendu ou transféré à une autre personne, assurez-vous que la notice d'utilisation suive l'appareil, de façon à ce que le nouvel utilisateur puisse être mis au courant du fonctionnement de celui-ci et des avertissements relatifs. Ces avertissements ont été rédigés pour votre sûreté et pour celle d'autrui. Nous vous prions donc de bien vouloir les lire attentivement avant d'installer et d'utiliser l'appareil.

- Cet appareil a été conçu pour être utilisé par des adultes. Veillez donc à ce que les enfants n'y touchent pas ou qu'ils ne l'utilisent pas comme un jouet.
- Il est dangereux de modifier ou d'essayer de modifier les caractéristiques de cet appareil.
- Une éventuelle modification à l'installation électrique de votre maison qui devait être nécessaire pour l'installation de l'appareil ne devra être effectuée que par du personnel qualifié.
- Tous travaux hydrauliques nécessaires à l'installation de l'appareil ne seront confiés qu'à un plombier qualifié.
- Pour d'éventuels dépannages adressez-vous à un service après-vente autorisé et n'exigez que des pièces détachées originales.
- Assurez-vous, après avoir installé l'appareil, que celui-ci ne repose pas sur le câble d'alimentation.
- Débranchez toujours la prise de courant et fermez le robinet de l'eau après l'utilisation de l'appareil.
- Ne surchargez pas l'appareil. Suivez les instructions données dans la notice d'utilisation.
- Contrôlez toujours, avant d'ouvrir le hublot, que l'eau ait été évacuée. Dans le cas contraire effectuez la vidange suivant les indications de la notice d'utilisation.
- Cet appareil est lourd. Faites attention lors du déplacement.
- L'appareil doit être débridé avant l'utilisation. La non élimination ou l'élimination incomplète des dispositifs de protection pour le transport pourrait occasionner des dommages à l'appareil ou aux meubles. Suivez à ce propos le paragraphe relatif dans la notice d'utilisation.
- Pendant le fonctionnement, l'appareil se réchauffe sensiblement au niveau du hublot. Assurez-vous par conséquent que les enfants en bas âge ne s'en approchent pas.
- Laissez le hublot entrouvert lorsque l'appareil n'est pas utilisé. Cela dans le but de préserver le joint du hublot et d'éviter la formation d'odeur de mois.
- Ne lavez que des articles qui sont aptes au lavage en machine. Suivez les indications se trouvant sur l'étiquette dont chaque article est muni. En cas de doute, consultez le fournisseur.

EENVOUDIGE STORINGEN

De machine start niet

Na het instellen van een programma en het inschakelen, start de machine niet en ook het controlelampje brandt niet:

- * Kijk dan of u de vuldeur goed gesloten hebt.
- * Kijk of de betreffende groepzekering heel is.
- * Schakelde u de wasautomaat in terwijl ook de trommeldroger, op dezelfde groep AAN staat? Dan raakt vrijwel zeker de zekering defect.

De machine start niet, maar het controlelampje brandt wel:

- * Staat de waterkraan open?
- * Geeft de kraan water? Probeert u dat even uit.
- * Toevoerslang bekneld of geknikt geraakt?
- * Toevoerfiltertje verstopt?

De machine neemt wel water op, maar dat stroomt er door de afvoer weer uit:

- * Het uitstroomeind van de afvoerslang bevindt zich op een te laag punt, ten opzichte van de vloer waarop de machine staat. Raadpleeg het betreffende hoofdstuk.

De machine pompt niet af en/of centrifugeert niet:

- * Afvoerslang bekneld of geknikt geraakt?
- * Afvoerfilter verstopt?

Er ligt water op de grond:

- * Teveel wasmiddel gebruikt?
- * Wasmiddel is ongeschikt omdat het teveel schuimt? Teveel schuim veroorzaakt lekkage.
- * Een van de toevoerslangwartels lekt? U ziet nauwelijks dat er water langs de slang loopt; voelt u dus even of de slang nat is.

De machine dreunt of is erg luidruchtig:

- * Zijn alle transportbeveiligingen verwijderd?
- * Leunt de machine ergens tegen aan?
- * Staan alle stelvoeten stevig tegen de vloer en zijn de kontramoeien goed tegen de machinebodem gedraaid?

Kunt u de storing niet zelf lokaliseren of verhelpen, raadpleegt u dan de servicedienst.

Noteer, voor u gaat telefoneren, even merk, typenummer en aankoopdatum van uw machine; de servicedienst zal u er om vragen.

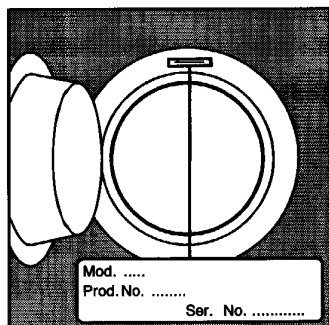











CARACTERISTIQUES TECHNIQUES

		CMF 41 CMF41 C	CMF82	CMF82C	CMF228SX
Dimensions	Hauteur	cm 85	85	85	85
	Largeur	cm 60	60	60	60
	Profondeur	cm 57	57	57	57
Tension/Fréquence	V/Hz	220-230/50	220-230/50	220-230/50	220-230/50
Puissance totale	W	2250	2250	2250	2250
Puissance minimum du fusible	A	10	10	10	10
Pression de l'eau	minimum	N/cm ² 5	5	5	5
	maximum	N/cm ² 80	80	80	80
Charge maximum	coton	kg 4,5	4,5	4,5	4,5
	tissus synthétiques	kg 2	2	2	2
	laine	kg 1	1	1	1
Vitesse d'essorage	t/min	400	800	800	800

Cet appareil est conforme à la directive CEE n. 87/308 du 2.6.87 relative à la suppression des interférences radio-électriques.

Dispositif de sécurité électrique: KemaKeur.

SYMBOLES

-  Signifie «prélavage». Ce symbole se trouve également dans le bac réservé au détersif pour le prélavage.
-  Signifie «lavage». Ce symbole se trouve également dans le bac réservé au détersif pour le lavage.
-  Signifie «assouplissant». Ce symbole se trouve dans le bac pour l'assouplissant.
- E** Laver en économisant l'énergie en sélectionnant (5) une température inférieure; le temps de lavage est **automatiquement** aussi long que si l'on avait sélectionné une température plus élevée.
-  Programme pour le lavage de la laine approuvé par IWS. Conçu exclusivement pour la laine dotée du label de garantie «pure laine vierge» - lavable irrétrécissable.
-  Ce voyant reste allumé tant que la machine est en marche.
-  Si l'on enfonce cette touche avant le lavage, la machine rince avec moins d'eau. Conçu exclusivement pour une «petite charge», tout au plus pour un tambour rempli à moitié.
A ne pas utiliser pour le programme 9 pour la laine!
-  Si l'on enfonce cette touche avant le lavage l'appareil supprime l'essorage. La touche n'est utilisable que pour les programmes de 1 à 4; dans les programmes de 6 à 11 l'essorage n'est automatiquement pas effectué et l'eau du dernier rinçage reste dans la cuve.
Il est également possible d'enfoncer la touche pendant l'essorage si l'on estime qu'il a assez duré; laisser cependant l'appareil terminer le programme jusqu'à son arrêt automatique!
-  C'est le bouton réglable pour le choix de la température (pas CMF 228SX). Enfoncer le bouton et le tourner à droite ou à gauche.
Il est également possible de laver à la température de l'eau de remplissage en sélectionnant la petite étoile.
Sur l'appareil CMF228SX à la place du bouton réglable on trouve quatre touches. Même avec cet appareil on peut laver à la température de l'eau de remplissage, en n'enfonçant tout simplement **aucune** touche. Si, par erreur, on enfonce deux touches à la fois l'appareil lave à la température la moins élevée.
- C'est une fléchette que l'on trouve sur le bouton du programmeur. Cela signifie qu'on ne peut le tourner que **vers la droite**. On ne peut le tourner qu'une fois enfoncé.
-  On met l'appareil en marche en tirant le bouton du programmeur.
-  On arrête complètement la machine en enfonçant le bouton du programmeur.

GARANTIE

GARANTIEBEPALINGEN EN SERVICE

Bij aanspraak op kosteloos herstel dient het origineel van de betreffende aankoopnota, of kwitantie te worden getoond of meegezonden.

Algemene garantiebepalingen

- 1 De fabrikant verleent een jaar garantie op het op de bijbehorende koopnota vermelde apparaat, gerekend vanaf de koopdatum. Indien zich binnen deze periode een storing voordoet, welke het gevolg is van materiaal-en/of constructiefouten, heeft de koper het recht op kosteloos herstel.
 - 1a Voor stofzuigers, bedoeld voor huishoudelijk gebruik, geldt een algemene garantieperiode van twee jaar. Accessoires zijn aan directe slijtage onderhevig, deze verbruiksartikelen zijn derhalve van garantie uitgesloten.
 - 2 De fabrikant verleent een jaar garantie op door haar servicedienst uitgevoerde herstelwerkzaamheden en het daarbij nieuw aangebrachte materiaal, gerekend vanaf de hersteldatum. Indien zich binnen deze periode een storing voordoet, welke het directe gevolg is van de uitgevoerde herstelwerkzaamheden of het daarbij nieuw aangebrachte materiaal, heeft de koper het recht op kosteloos herstel.
Door de uitvoering van herstelwerkzaamheden wordt de algemene garantieperiode, welke het gehele apparaat omvat, niet verlengd.
 - 3 Servicebezoeken aan huis worden alleen gebracht voor grote, moeilijk transporteerbare apparaten, per definitie: wasautomaten, trommeldroogautomaten, afwasautomaten, koelkasten, diepvriestkasten/-kisten, ovens, fornuizen en inbouwapparaten.
 - 3a De regeling als genoemd onder punt 3 geldt ook voor caravankoelkasten, mits de plaats waar zich het apparaat bevindt binnen de landsgrenzen ligt en over normale, voor het autoverkeer opengestelde wegen bereikbaar is. Voorts dienen ten tijde van het bezoek het apparaat en de eigenaar, of diens gemachtigde plaats-vervanger, op de afgesproken bezoekplaats aanwezig te zijn.
 - 4 Indien, naar het oordeel van de fabrikant, het apparaat zoals bedoeld onder punt 3 naar haar servicewerkplaats getransporteerd moet worden, dan geschiedt dit transport op de door de fabrikant vastgestelde wijze en voor rekening en risico van de fabrikant.
 - 5 Alle niet onder punt 3 en 3a genoemde apparaten, alsmede apparaten welke wel de betreffende functionele kenmerken bezitten maar daarnaast juist bedoeld zijn voor gemakkelijk transport, dienen franko aan het adres van de servicedienst verzonden of aangeboden te worden. Binnen de algemene garantieperiode vindt terugzending voor rekening van de fabrikant plaats.
 - 6 Indien een onder de algemene garantieperiode vallend defect aan een apparaat niet meer hersteld kan worden, vindt kosteloze vervanging van het apparaat plaats.
- #### Garantie uitbreidingen
- 7 Voor koel/vries-motorkompressoren (exklusief startrelais en motorbeveiliging) geldt een aflopende garantieperiode, in gelijke percentages van twintig procent per jaar, van vijf jaar na koopdatum van het op de bijbehorende koopnota vermelde apparaat, met inachtnaam van volledig kosteloos herstel binnen de algemene garantieperiode. Na de algemene garantieperiode worden de bezoek-, arbeidsloon-en bijkomende materiaalkosten in rekening gebracht.

Garantie uitsluitingen

- 8** Het kosteloos uitvoeren van herstel- en/of vervangingswerkzaamheden, zoals bedoeld in de betreffende hieraan voorafgaande punten, is niet van toepassing indien:
- geen aankoopnota, of kwitantie, waaruit tenminste de aankoopdatum en de identifikatie van het apparaat blijkt, getoond kan worden of meegezonden werd;
 - het apparaat voor andere, of óók voor andere dan huishoudelijke doeleinden, waarvoor het apparaat bestemd is, gebruikt wordt;
 - het apparaat niet volgens de aanwijzingen in het installatievoorschrift of de gebruiksaanwijzing geïnstalleerd, bediend, behandeld of gebruikt wordt.
 - het apparaat op ondeskundige wijze door daartoe niet bevoegde personen hersteld of gewijzigd werd.
- 8a** Indien het apparaat zodanig ingebouwd, ondergebouwd, opgehangen of geplaatst is dat de benodigde tijd voor het uit- en inbouwen samen meer dan dertig minuten bedraagt, dan worden de hierdoor ontstane extra kosten aan de eigenaar in rekening gebracht.
- 8b** Schade ontstaan door het, met toestemming van de eigenaar, op abnormale wijze uit- of inbouwen van een apparaat, kan niet op de fabrikant of haar servicedienst verhaald worden.
- 8c** Beschadigingen, zoals krassen, deuken of breuk van uit- of afneembare delen, welke niet ten tijde van de aflevering ter kennis van de fabrikant gebracht worden, vallen niet onder garantie.

Belangrijk advies

De constructie van dit apparaat is zodanig, dat de veiligheid daarvan gewaarborgd is. Ondeskundige reparaties kunnen echter de veiligheid in gevaar brengen. Terwille van de veiligheid, en ook om mogelijke schade te voorkomen, is het raadzaam dat reparaties uitsluitend worden verricht door personen die daarvoor de vereiste vakbekwaamheid bezitten. Wij adviseren u herstel-en/of controlewerkzaamheden door uw vakhandelaar of ELGROEP SERVICE te laten uitvoeren en uitsluitend originele DISTRIPARTS onderdelen te laten plaatsen.

Nederland

**ELGROEP
SERVICE**
Huishoud Sector

Vennootsweg 1
Postbus 120
2400 AC Alphen aan den Rijn

Storingsmeldingen:
Tel.: 01720-80300
Fax: 01720-80366

Onderdelenverkoop:
Tel.: 01720-80400
Fax.: 01720-80376
Telex: 39906 elgrp

DISTRIPARTS

België

**ELGROEP
SERVICE**

Huishoudapparaten
Bergensesteenweg 719

1520 Halle (Lembeek)

Thuisherstellingen:
Tel. 02-3630444
Fax 02-3630400

Wisselstukken:
Tel. 02-3630555
Fax 02-3630500
Telex: 22915 eluxbe

LES TABLEAUX DE COMMANDE

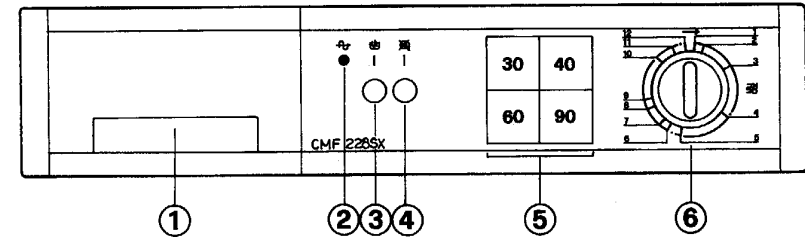
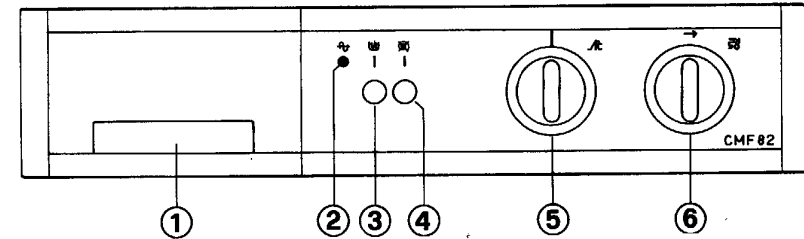
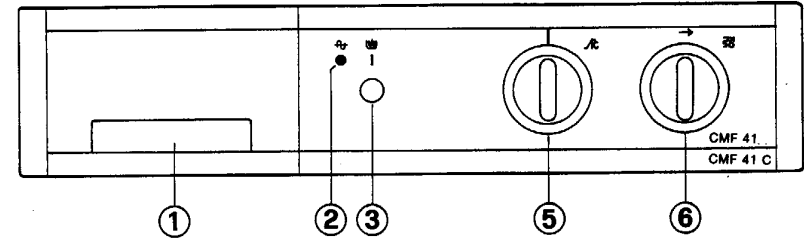

- 1 Tiror bacs à produits et carte programmes
- 2 Voyant de fonctionnement
- 3 Touche «demi-charge»
- 4 Touche «suppression essorage» (pas pour CMF 41 et CMF 41 C)
- 5 Choix de la température
- 6 Choix du programme