



- de** Gebrauchsanweisung Bodenstaubsauger
- en** Vacuum cleaner operating instructions
- fr** Mode d'emploi pour aspirateur traîneau
- nl** Gebruiksaanwijzing stofzuigers
- it** Istruzioni d'uso per aspirapolvere a traino

HS12

de	3
en	19
fr	35
nl	50
it	66

Sicherheitshinweise und Warnungen	4
Ihr Beitrag zum Umweltschutz	9
Gerätebeschreibung	10
Nachkaufbares Zubehör	11
Vor dem Gebrauch	12
Verwendung des mitgelieferten Zubehörs	13
Gebrauch	13
Anschlusskabel herausziehen	13
Ein- und Ausschalten	13
Beim Saugen	14
Saugleistung wählen	14
Nebenluftsteller öffnen	14
Abstellen und Aufbewahren	14
Wartung	15
Wo bekomme ich Staubbeutel und Filter?	15
Welche Staubbeutel und Filter sind richtig?	15
Wann tausche ich den Staubbeutel aus?	16
Funktion der Staubbeutel-Wechselanzeige	16
Wie tausche ich den Staubbeutel aus?	16
Wann tausche ich den Motorschutzfilter aus?	17
Wie tausche ich den Motorschutzfilter aus?	17
Wann tausche ich den Abluftfilter Air Clean aus?	17
Wie tausche ich den Abluftfilter Air Clean aus?	17
Abluftfilter umrüsten	17
Wann tausche ich den Abluftfilter Active Air Clean / Active HEPA aus?	17
Wie tausche ich den Abluftfilter Active Air Clean / Active HEPA aus?	17
Wann tausche ich die Fadenheber aus?	17
Wie tausche ich die Fadenheber aus?	18
Störungen	18
Kundendienst	18
Garantiebedingungen	18

de - Sicherheitshinweise und Warnungen

Dieser Staubsauger entspricht den vorgeschriebenen Sicherheitsbestimmungen. Ein unsachgemäßer Gebrauch kann zu Schäden an Personen und Sachen führen.

Lesen Sie vor dem ersten Gebrauch des Staubsaugers die Gebrauchsanweisung. Sie gibt wichtige Hinweise für Sicherheit, Gebrauch und Wartung des Staubsaugers. Dadurch schützen Sie sich und andere und vermeiden Schäden an dem Staubsauger.

Bewahren Sie die Gebrauchsanweisung auf und geben Sie diese an einen eventuellen Nachbesitzer weiter.

Bestimmungsgemäße Verwendung

- ▶ Dieser Staubsauger ist dazu bestimmt, im Haushalt und in haushaltsähnlichen Umgebungen verwendet zu werden.
- ▶ Dieser Staubsauger ist nicht für den Gebrauch im Außenbereich bestimmt.
- ▶ Benutzen Sie den Staubsauger ausschließlich zum Absaugen von trockenem Sauggut. Menschen und Tiere dürfen Sie mit dem Staubsauger nicht absaugen. Alle anderen Anwendungsarten, Umbauten und Veränderungen sind unzulässig.
- ▶ Personen, die aufgrund ihrer physischen, sensorischen oder geistigen Fähigkeiten oder ihrer Unerfahrenheit oder Unkenntnis nicht in der Lage sind, den Staubsauger sicher zu bedienen, dürfen diesen Staubsauger nicht ohne Aufsicht oder Anweisung durch eine verantwortliche Person benutzen.

Kinder im Haushalt

- ▶ Kinder unter acht Jahren müssen vom Staubsauger ferngehalten werden, es sei denn, sie werden ständig beaufsichtigt.
- ▶ Kinder ab acht Jahren dürfen den Staubsauger nur ohne Aufsicht bedienen, wenn ihnen der Staubsauger so erklärt wurde, dass sie diesen sicher bedienen können. Kinder müssen mögliche Gefahren einer falschen Bedienung erkennen und verstehen können.
- ▶ Kinder dürfen den Staubsauger nicht ohne Aufsicht reinigen oder warten.
- ▶ Beaufsichtigen Sie Kinder, die sich in der Nähe des Staubsaugers aufhalten. Lassen Sie Kinder niemals mit dem Staubsauger spielen.

Technische Sicherheit

- ▶ Kontrollieren Sie den Staubsauger vor der Benutzung auf sichtbare Schäden. Nehmen Sie einen beschädigten Staubsauger nicht in Betrieb.
- ▶ Vergleichen Sie die Anschlussdaten auf dem Typenschild des Staubsaugers (Netzspannung und Frequenz) mit denen des Elektronetzes. Diese Daten müssen unbedingt übereinstimmen.
- ▶ Die Netzsteckdose muss über eine Sicherung 16 A oder 10 A träge abgesichert sein.

de - Sicherheitshinweise und Warnungen

- ▶ Eine Reparatur des Staubsaugers während der Garantiezeit darf nur von einem von Miele autorisierten Kundendienst ausgeführt werden, da sonst bei nachfolgenden Schäden kein Garantieanspruch besteht.
- ▶ Benutzen Sie das Anschlusskabel nicht zum Tragen des Staubsaugers und ziehen Sie den Netzstecker nicht am Anschlusskabel aus der Steckdose.
Ziehen Sie das Anschlusskabel nicht über scharfe Kanten und quetschen Sie es nicht ein.
Vermeiden Sie häufiges Überfahren des Anschlusskabels. Anschlusskabel, Netzstecker und Steckdose können dabei beschädigt werden und Ihre Sicherheit gefährden.
- ▶ Benutzen Sie den Staubsauger nicht, wenn das Anschlusskabel beschädigt ist. Lassen Sie ein beschädigtes Anschlusskabel nur komplett mit der Kabeltrommel austauschen. Aus Sicherheitsgründen darf der Austausch nur von einer von Miele autorisierten Fachkraft oder vom Miele Werkkundendienst vorgenommen werden.
- ▶ Beim Saugen – vor allem von Feinstaub, wie z. B. Bohrstaub, Sand, Gips, Mehl usw. – kommt es naturgemäß zu elektrostatischen Aufladungen, die sich in bestimmten Situationen entladen können. Um die unangenehme Wirkung der elektrostatischen Entladungen zu vermeiden, ist an der Unterseite des Handgriffes eine Metalleinlage eingearbeitet. Achten Sie deshalb darauf, dass Ihre Hand diese Metalleinlage beim Saugen dauerhaft berührt.

- ▶ Schalten Sie den Staubsauger immer nach dem Gebrauch, vor jedem Zubehörwechsel und vor jeder Reinigung / Wartung aus. Ziehen Sie den Netzstecker aus der Steckdose.
- ▶ Tauchen Sie den Staubsauger niemals in Wasser und reinigen Sie ihn nur trocken oder mit einem leicht feuchten Tuch.
- ▶ Lassen Sie Reparaturen nur von einer von Miele autorisierten Fachkraft ausführen. Durch unsachgemäße Reparaturen können erhebliche Gefahren für den Benutzer entstehen.

Sachgemäßer Gebrauch

- ▶ Benutzen Sie den Staubsauger nicht ohne Staubbeutel, Motorschutzfilter und Abluftfilter.
- ▶ Wenn kein Staubbeutel eingesetzt ist, kann der Staubraumdeckel nicht geschlossen werden. Wenden Sie keine Gewalt an.
- ▶ Saugen Sie keine brennenden oder glühenden Gegenstände, wie z. B. Zigaretten oder scheinbar verloschene Asche bzw. Kohle, auf.
- ▶ Saugen Sie keine Flüssigkeiten und keinen feuchten Schmutz auf. Lassen Sie feucht gereinigte oder schampunierte Teppiche und Teppichböden vor dem Absaugen vollständig trocknen.
- ▶ Saugen Sie keinen Tonerstaub auf. Toner, der z. B. bei Druckern oder Kopiergeräten verwendet wird, kann elektrisch leitfähig sein.

de - Sicherheitshinweise und Warnungen

- ▶ Saugen Sie keine leicht entflammbaren oder explosiven Stoffe oder Gase auf und saugen Sie nicht an Orten, an denen solche Stoffe gelagert sind.
- ▶ Vermeiden Sie beim Saugen mit einer Saugdüse oder dem Saugrohr, in Kopfnähe zu kommen.

Zubehör

- ▶ Fassen Sie beim Saugen mit einer Miele Turbobürste nicht in die laufende Bürstenwalze.
- ▶ Achten Sie beim Saugen mit dem Handgriff ohne aufgestecktes Zubehör darauf, dass der Handgriff nicht beschädigt ist.
- ▶ Verwenden Sie nur Staubbeutel, Filter und Zubehör mit dem "Original Miele"-Logo. Nur dafür kann der Hersteller die Sicherheit gewährleisten.

Miele haftet nicht für Schäden, die durch bestimmungswidrigen Gebrauch, falsche Bedienung und infolge von Nichtbeachtung der Sicherheitshinweise und Warnungen verursacht werden.

Entsorgung der Verkaufsverpackung

Die Verpackung schützt den Staubsauger vor Transportschäden. Die Verpackungsmaterialien sind nach umweltverträglichen und entsorgungstechnischen Gesichtspunkten ausgewählt und deshalb recycelbar.

Das Rückführen der Verpackung in den Materialkreislauf spart Rohstoffe und verringert das Abfallaufkommen. Geben Sie die Verpackung zur Entsorgung in die dualen Systeme (z. B. gelber Sack / gelbe Tonne).

Entsorgung der Staubbeutel und der eingesetzten Filter

Staubbeutel und Filter sind aus umweltverträglichen Materialien hergestellt. Die Filter können Sie über den normalen Hausmüll entsorgen. Dies trifft auch auf den Staubbeutel zu, sofern er keinen im Hausmüll verbotenen Schmutz enthält.

Entsorgung des Altgerätes

Entnehmen Sie vor der Entsorgung des Altgerätes den Staubbeutel und die eingesetzten Filter und geben Sie diese Teile in den Hausmüll.

Elektrische und elektronische Altgeräte enthalten vielfach noch wertvolle Materialien. Sie enthalten aber auch schädliche Stoffe, die für ihre Funktion und Sicherheit notwendig waren. Im Restmüll oder bei falscher Behandlung können diese der menschlichen Gesundheit und der Umwelt schaden. Geben Sie Ihr Altgerät deshalb auf keinen Fall in den Restmüll.

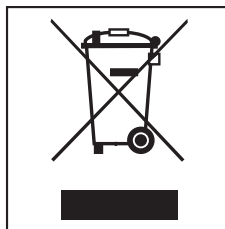

Nutzen Sie stattdessen die von Ihrem Wohnort eingerichtete Sammelstelle zur Rückgabe und Verwertung elektrischer und elektronischer Altgeräte. Informieren Sie sich gegebenenfalls bei Ihrem Händler.

Bitte sorgen Sie dafür, dass Ihr Altgerät bis zum Abtransport kindersicher aufbewahrt wird.

de - Gerätebeschreibung

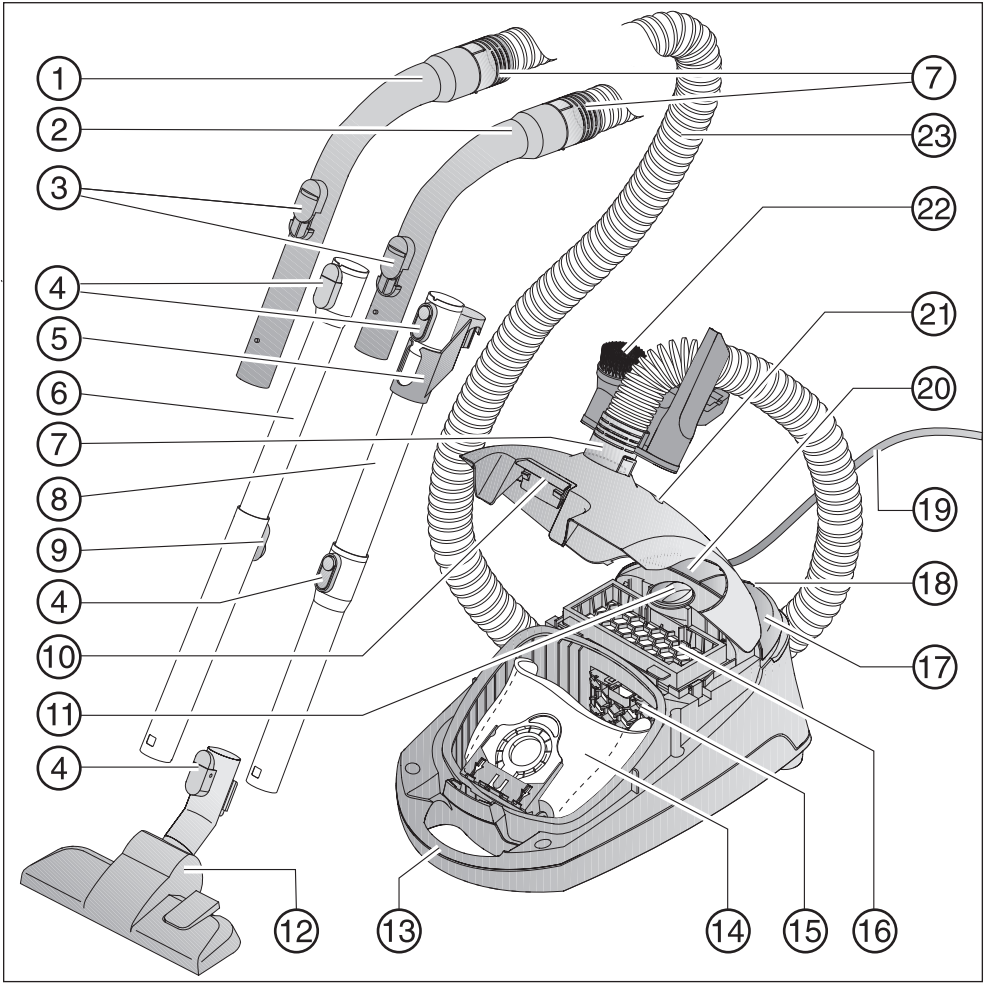

- ① Handgriff XXL *
- ② Handgriff *
- ③ Nebenluftsteller
- ④ Entriegelungstasten
- ⑤ Verbindungsstück für Aufbewahrung *
- ⑥ Teleskopsaugrohr *
- ⑦ Anschlussstutzen
- ⑧ EasyLock Saugrohr *
- ⑨ Verstellknopf für Teleskopsaugrohr *
- ⑩ Entriegelungstaste für Staubraumdeckel
- ⑪ Saugleistungswähler
- ⑫ Bodendüse *
- ⑬ Tragegriff
- ⑭ Staubbeutel
- ⑮ Motorschutzfilter
- ⑯ Abluftfilter Air Clean
- ⑰ Fußtaste Ein / Aus ①
- ⑱ Park-System
- ⑲ Anschlusskabel
- ⑳ Fußtaste für automatische Kabelaufwicklung
- ㉑ Staubbeutel-Wechselanzeige
- ㉒ Zubehörhalter mit dreiteiligem Zubehör
- ㉓ Saugschlauch

Unterseite - Saugrohrhalterung (nicht abgebildet)

* je nach Modell können diese Ausstattungsmerkmale in ihrer Ausführung unterschiedlich bzw. nicht vorhanden sein.

Nachkaufbares Zubehör

Für diesen Staubsauger erhalten Sie nachkaufbares Zubehör bei Ihrem Fachhändler, beim Miele Werkkundendienst oder im Internet über die Seite www.miele-shop.com.

Die in den Kapiteln angegebenen Abbildungen finden Sie auf den Ausklappseiten am Ende dieser Gebrauchsanweisung.

Vor dem Gebrauch

Saugschlauch anschließen (Abb. 1)

- ① Stecken Sie einen Anschlussstutzen bis zum deutlichen Einrasten in die Saugöffnung des Staubsaugers.

Saugschlauch abnehmen

- ② Drücken Sie beide Entriegelungstasten seitlich am Anschlussstutzen und ziehen Sie ihn aus der Saugöffnung.

Saugschlauch und Handgriff zusammenstecken (Abb. 2)

- Stecken Sie den anderen Anschlussstutzen des Saugschlauches bis zum deutlichen Einrasten in den Handgriff.

Je nach Modell verfügt Ihr Staubsauger über eine der folgenden Saugrohrvarianten (siehe Kapitel "Gerätebeschreibung").

- EasyLock Saugrohre
- Teleskopsaugrohr

EasyLock Saugrohre zusammenstecken (Abb. 3)

- Nehmen Sie das Saugrohr mit dem Verbindungsstück und stecken Sie es nach links und rechts drehend in das zweite Saugrohr, bis die Verriegelung deutlich einrastet.
- Schieben Sie das Verbindungsstück bis zum Einrasten nach oben.

Handgriff und Saugrohr zusammenstecken (Abb. 4)

- ① Stecken Sie den Handgriff bis zum deutlichen Einrasten in das Saugrohr. Führen Sie dazu die Einführhilfen beider Teile aufeinander zu.

Handgriff abnehmen

- ② Drücken Sie die Entriegelungstaste, wenn Sie die Teile voneinander trennen möchten und ziehen Sie den Handgriff mit einer leichten Drehung aus dem Saugrohr.

Teleskopsaugrohr einstellen (Abb. 5)

Das Teleskopsaugrohr besteht aus zwei ineinander gesteckten Rohrteilen, die Sie auf die jeweils bequemste Länge auseinander ziehen können.

- Drücken Sie den Verstellknopf und stellen Sie das Teleskopsaugrohr auf die gewünschte Länge ein.

Bodendüse aufstecken (Abb. 6)

- ① Stecken Sie die Bodendüse nach links und rechts drehend auf das Saugrohr, bis die Verriegelung deutlich einrastet.



Bodendüse abnehmen

- ② Drücken Sie die Entriegelungstaste, wenn Sie die Teile voneinander trennen möchten und ziehen Sie das Saugrohr mit einer leichten Drehung aus der Bodendüse.

Bodendüse einstellen

Die Bodendüse ist für das tägliche Saugen von Teppichen, Teppichböden und unempfindlichen Hartböden geeignet.

Beachten Sie in erster Linie die Reinigungs- und Pflegeanweisung Ihres Bodenbelag-Herstellers.

- ③ Saugen Sie Teppiche und Teppichböden mit versenkter Borstenleiste (Fußtaste  drücken) und saugen Sie unempfindliche Hartböden mit herausgestellter Borstenleiste (Fußtaste  drücken).

Saugen Sie Böden mit sehr tiefen Fugen oder Ritzen immer mit der Bodendüse mit herausgestellter Borstenleiste.

Verwendung des mitgelieferten Zubehörs (Abb. 7 + 8)

Folgendes Zubehör liegt bei:

- ① Saugpinsel
- ② Polsterdüse
- ③ Fugendüse
- ④ Zubehörhalter für die drei Zubehörteile

Die Positionierung der Zubehörteile ist jeweils durch Symbole am Zubehörhalter gekennzeichnet.

- Stecken Sie den Zubehörhalter bei Bedarf bis zum deutlichen Einrasten auf den Anschlussstutzen oben oder unten am Saugschlauch.

Je nach Modell kann außerdem ein Abluftfilter Active Air Clean oder Active HEPA beiliegen, den Sie anstelle des serienmäßig eingesetzten Abluftfilters Air Clean einsetzen können (siehe Kapitel "Wartung - Abluftfilter umrüsten").

Bodendüse (Abb. 9)

Auch geeignet zum Absaugen von Treppenstufen.

 Saugen Sie Treppen aus Sicherheitsgründen von unten nach oben ab.

Gebrauch

Anschlusskabel herausziehen (Abb. 10)

- ① Ziehen Sie das Anschlusskabel bis zur gewünschten Länge heraus (max. ca. 5,5 m).

 Das Anschlusskabel müssen Sie bei einer Betriebszeit von länger als 30 Minuten komplett herausziehen. Gefahr der Überhitzung und Schädigung.

Aufrollen

- Ziehen Sie den Netzstecker aus der Steckdose.
- ② Treten Sie die Fußtaste für die automatische Kabelaufwicklung – das Anschlusskabel rollt automatisch auf.

Ein- und Ausschalten (Abb. 11)

- Treten Sie die Fußtaste Ein / Aus ①.

Beim Saugen (Abb. 12)

 Beim Saugen – vor allem von Feinstaub, wie z. B. Bohrstaub, Sand, Gips, Mehl usw. – kommt es naturgemäß zu elektrostatischen Aufladungen, die sich in bestimmten Situationen entladen können. Um die unangenehme Wirkung der elektrostatischen Entladungen zu vermeiden, ist an der Unterseite des Handgriffes eine Metalleinlage eingearbeitet. Achten Sie deshalb darauf, dass Ihre Hand diese Metalleinlage beim Saugen dauerhaft berührt.

Saugleistung wählen (Abb. 13)

Sie können die Saugleistung des Staubsaugers der jeweiligen Saugsituation anpassen. Durch Reduzierung der Saugleistung verringern Sie die Schiebekraft an der Bodendüse deutlich. Am Staubsauger sind den Leistungsstufen Symbole zugeordnet, die beispielhaft zeigen, wofür die jeweilige Leistungsstufe zu empfehlen ist.

 - Gardinen, Textilien

 - Polstermöbel, Kissen

 - hochwertige Veloursteppiche, Brücken und Läufer

 - energiesparendes tägliches Saugen bei geringer Geräuschentwicklung

 - Teppiche und Teppichböden aus Schlingenware

 - Hartböden, stark verschmutzte Teppiche und Teppichböden

- Drehen Sie den Saugleistungswähler auf die gewünschte Leistungsstufe.

Nebenluftsteller öffnen (Abb. 14 + 15)

Sie können die Saugleistung kurzzeitig reduzieren, z. B. um ein Festsaugen an textilen Bodenbelägen zu verhindern.

- Öffnen Sie den Nebenluftsteller am Handgriff nur so weit, bis sich die Saugdüse leicht bewegen lässt.

Dadurch verringert sich die Schiebekraft an der jeweils verwendeten Saugdüse.

Abstellen und Aufbewahren

Park-System (Abb. 16)

In kurzen Saugpausen können Sie das Saugrohr mit der Bodendüse bequem am Staubsauger abstellen.

- Stecken Sie die Bodendüse mit dem Parknocken in das Park-System.

Befindet sich der Staubsauger hierbei auf einer schrägen Fläche, z. B. auf einer Rampe, so

- schieben Sie die Rohrteile des Teleskopsaugrohres komplett ein
- nutzen Sie das Park-System nicht, wenn Ihr Staubsauger mit einem EasyLock Saugrohr ausgestattet ist.

Aufbewahren (Abb. 17 + 18)

- Stellen Sie den Staubsauger aufrecht hin.
- Stecken Sie die Bodendüse mit dem Parknocken von oben in die Saugrohrhalterung.

Ist Ihr Staubsauger mit einem Teleskopsaugrohr ausgestattet, so ist es platzsparend, die Rohrteile komplett einzuschieben.

Ist Ihr Staubsauger mit einem EasyLock Saugrohr ausgestattet, so gibt es für Sie eine platzsparende Aufbewahrungsmöglichkeit.

- Drücken Sie die Entriegelungstaste am unteren Saugrohr, um die beiden Saugrohre voneinander zu trennen.
- Stecken Sie das Verbindungsstück des oberen Saugrohres in das untere Saugrohr.

Wartung

⚠ Schalten Sie den Staubsauger vor jeder Wartung aus und ziehen Sie den Netzstecker aus der Steckdose.

Das Miele Filtersystem besteht aus drei Komponenten.

- Staubbeutel
- Motorschutzfilter
- Abluftfilter

Um die einwandfreie Saugleistung des Staubsaugers zu gewährleisten, müssen Sie diese Filter von Zeit zu Zeit austauschen.

Verwenden Sie nur Staubbeutel, Filter und Zubehör mit dem "Original Miele"-Logo. Nur dann kann die Saugleistung des Staubsaugers optimal ausgenutzt und das bestmögliche Reinigungsergebnis erreicht werden.

⚠ Die Verwendung von Staubbeuteln aus Papier oder papierähnlichen Materialien sowie von Staubbeuteln mit einer Halteplatte aus Pappe kann ebenso zu schwerwiegenden Schäden am Staubsauger führen und einen Verlust der Garantie nach sich ziehen wie der Einsatz von Staubbeuteln ohne "Original Miele"-Logo.

Wo bekomme ich Staubbeutel und Filter?

Original Miele Staubbeutel und Filter erhalten Sie bei Ihrem Fachhändler oder beim Miele Werkkundendienst sowie im Miele Onlineshop.



Welche Staubbeutel und Filter sind richtig?

Original Miele Staubbeutel mit **blauer Halteplatte** vom Typ **G/N** und Original Miele Filter erkennen Sie an dem "Original Miele"-Logo auf der Verpackung oder direkt auf dem Staubbeutel.

ORIGINAL
Miele



In jeder Packung Miele Staubbeutel liegt zusätzlich ein Abluftfilter Air Clean und ein Motorschutzfilter. Möchten Sie Original Miele Abluftfilter einzeln nachkaufen, so nennen Sie Ihrem Fachhändler oder dem Miele Werkkundendienst die Modellbezeichnung Ihres Staubsaugers, damit Sie die richtigen Teile bekommen. Sie können diese Teile aber auch bequem im Miele Onlineshop bestellen.

Wann tausche ich den Staubbeutel aus? (Abb. 19)

Wenn die Farbskala das Sichtfenster der Staubbeutel-Wechselanzeige rot ausfüllt, müssen Sie den Staubbeutel austauschen.

Staubbeutel sind Einwegartikel. Entsorgen Sie volle Staubbeutel. Verwenden Sie diese nicht mehrfach. Verstopfte Poren reduzieren die Saugleistung des Staubsaugers.

Zur Prüfung

- Stecken Sie die Bodendüse auf.
- Schalten Sie den Staubsauger ein und stellen Sie den Saugleistungswähler auf maximale Saugleistung.
- Heben Sie die Bodendüse ein Stück vom Fußboden ab.

Funktion der Staubbeutel-Wechselanzeige

Die Funktion der Anzeige ist auf Mischstaub ausgelegt: Staub, Haare, Fäden, Teppichfusseln, Sand usw.

Wenn Sie viel Feinstaub saugen, wie z. B. Bohrstaub, Sand, eventuell auch Gips oder Mehl, verstopfen die Poren des Staubbeutels sehr schnell. Die Anzeige wird dann bereits "voll" anzeigen, selbst wenn der Staubbeutel noch nicht voll ist. Er muss dann ausgetauscht werden.

Saugen Sie viele Haare, Teppich-, Wollfusseln usw., so kann die Anzeige erst reagieren, wenn der Staubbeutel bereits prall gefüllt ist.

Wie tausche ich den Staubbeutel aus? (Abb. 20 + 21)

- Ziehen Sie die Entriegelungstaste nach oben und klappen Sie den Staubraumdeckel bis zum Einrasten auf.

Dabei schließt sich der Hygieneverschluss des Staubbeutels automatisch, sodass kein Staub entweichen kann.

- ① Ziehen Sie den Staubbeutel an der Griffflasche aus der Aufnahme.
 - ② Stecken Sie den neuen Staubbeutel bis zum Anschlag in die Aufnahme. Lassen Sie ihn dabei so zusammengeklappt, wie Sie ihn der Verpackung entnehmen.
- Entfalten Sie den Staubbeutel im Staubraum so weit wie möglich.
 - Schließen Sie den Staubraumdeckel bis zum Einrasten der Verriegelung und achten Sie darauf, dass der Staubbeutel dabei nicht eingeklemmt wird.

Eine Leerbetriebssperre verhindert das Schließen des Staubraumdeckels, wenn kein Staubbeutel eingesteckt ist. Keine Gewalt anwenden!

Wann tausche ich den Motorschutzfilter aus?

Immer dann, wenn Sie eine neue Packung Miele Staubbeutel anbrechen. In jeder neuen Packung Miele Staubbeutel liegt zusätzlich ein Motorschutzfilter.

Wie tausche ich den Motorschutzfilter aus? (Abb. 22)

- Öffnen Sie den Staubraumdeckel.
- Öffnen Sie die Filterklappe und tauschen Sie den Motorschutzfilter aus.
- Schließen Sie die Filterklappe.
- Schließen Sie den Staubraumdeckel.

Wann tausche ich den Abluftfilter Air Clean aus?

Tauschen Sie diesen Abluftfilter immer dann, wenn Sie eine neue Packung Miele Staubbeutel anbrechen. In jeder Packung Miele Staubbeutel liegt zusätzlich ein Abluftfilter Air Clean.

Wie tausche ich den Abluftfilter Air Clean aus? (Abb. 23)

Achten Sie darauf, dass immer nur ein Abluftfilter eingesetzt ist.

- Öffnen Sie den Staubraumdeckel.
- ① Öffnen Sie das Filtergitter bis zum Einrasten und nehmen Sie den verbrauchten Abluftfilter an der sauberen Hygienefläche (Pfeil) heraus.
- ② Legen Sie den neuen Abluftfilter ein.
- Schließen Sie das Filtergitter.
- Schließen Sie den Staubraumdeckel.

Abluftfilter umrüsten

Je nach Modell kann Ihrem Staubsauger zusätzlich ein Abluftfilter Active Air Clean oder Active HEPA lose beiliegen, den Sie anstelle des serienmäßig eingesetzten Abluftfilters Air Clean einsetzen können.

Sie müssen dazu den Abluftfilter Air Clean und das Filtergitter herausnehmen und dafür den neuen Abluftfilter einsetzen.

Wann tausche ich den Abluftfilter Active Air Clean / Active HEPA aus?

Tauschen Sie diese Abluftfilter jeweils nach ca. einem Jahr. Den Zeitpunkt können Sie auf dem Abluftfilter notieren.

Wie tausche ich den Abluftfilter Active Air Clean / Active HEPA aus? (Abb. 24)

- Öffnen Sie den Staubraumdeckel.
- ① Nehmen Sie den verbrauchten Abluftfilter heraus.
- ② Legen Sie den neuen Abluftfilter ein.
- Schließen Sie den Staubraumdeckel.

Wann tausche ich die Fadenheber aus?

Die Fadenheber am Saugmund der Bodendüse sind austauschbar. Erneuern Sie die Fadenheber, wenn der Flor verschlissen ist.

Wie tausche ich die Fadenheber aus? (Abb. 25)

- Heben Sie die Fadenheber, z. B. mit einem Schlitz-Schraubendreher, aus den Einsteckschlitzen.
- Ersetzen Sie die Fadenheber durch neue.

Ersatzteile bekommen Sie beim Miele Fachhändler oder beim Miele Werkkundendienst.

Störungen

Der Staubsauger schaltet selbsttätig ab.

Ein Temperaturbegrenzer schaltet den Staubsauger aus, wenn er zu warm wird.

Die Störung kann auftreten, wenn z. B. sperriges Sauggut die Saugwege verstopft oder der Staubbeutel voll bzw. durch Feinstaub luftundurchlässig ist. Die Ursache kann auch ein stark verschmutzter Motorschutzfilter oder Abluftfilter sein. Schalten Sie den Staubsauger dann aus (Fußtaste Ein / Aus ① drücken) und ziehen Sie den Netzstecker aus der Steckdose.

Nach Beseitigung der Ursache und einer Wartezeit von ca. 20 – 30 Minuten hat sich der Staubsauger so weit abgekühlt, dass Sie ihn wieder einschalten und benutzen können.

Kundendienst

Sollten Sie den Kundendienst benötigen, so wenden Sie sich bitte an

- Ihren Miele Fachhändler
- oder
- den Miele Werkkundendienst unter der Telefonnummer

Deutschland 0800 - 22 44 666

Österreich 050 800 300 *
(* österreichweit zum Ortstarif)

Luxemburg (00352) 4 97 11-20/22

Schweiz 0 800 800 222

Garantiebedingungen

Die Garantiezeit des Staubsaugers beträgt 2 Jahre.

Nähere Angaben zu den Garantiebedingungen in Ihrem Land erhalten Sie unter der oben stehenden Telefonnummer. Garantiebedingungen in Schriftform können Sie dort ebenfalls anfordern.

Warning and Safety instructions	20
Caring for our environment	25
Description of the appliance	26
Optional accessories	27
Preparing for use	28
Using the accessories supplied	29
Use	29
Unwinding the cable	29
Switching on and off	29
During vacuuming	30
Regulating the suction	30
Opening the air inlet valve	30
Parking and storing the cleaner	30
Maintenance and care	31
Purchasing new dustbags and filters	31
When to change the dustbag	31
How the dustbag change indicator works	32
Replacing the dustbag	32
When to change the dust compartment filter (for motor protection)	32
How to change the dust compartment filter	32
When to change the Air Clean exhaust filter	32
How to replace the Air Clean filter	33
Replacing one type of exhaust filter with another	33
When to replace an Active Air Clean filter or an Active HEPA filter	33
How to replace an Active Air Clean filter or an Active HEPA filter	33
When to change the thread lifters	33
How to replace the thread lifters	33
Problem solving guide	33
After sales service	34
Guarantee	34
Electrical connection for the UK	34
Electrical connection AU, NZ	34

en - Warning and Safety instructions

This vacuum cleaner meets statutory safety requirements. Improper use can, however, lead to personal injury and damage to property.

To avoid the risk of accidents and damage to the vacuum cleaner, please read these instructions carefully before using it for the first time. They contain important information on its safety, operation and maintenance.

Keep these instructions in a safe place and ensure new users are familiar with the content. Pass them on to any future owner.

Always disconnect the vacuum cleaner from the mains supply when you have finished using it, before changing over accessories, as well as for maintenance work and cleaning. Switch it off at the wall socket and unplug it.

Correct application

- ▶ This vacuum cleaner is not designed for commercial use. It is intended for use in domestic households and similar working and residential environments.
- ▶ The vacuum cleaner is not intended for outdoor use.
- ▶ The vacuum cleaner must only be used for domestic household purposes to vacuum dry floor surfaces. Do not use on people or animals. Any other usage, modification or alteration is not supported by the manufacturer and could be dangerous.

▶ This appliance can only be used by people with reduced physical, sensory or mental capabilities, or lack of experience or knowledge, if they are supervised whilst using it, or have been shown how to use it in a safe way and understand the hazards involved.

Safety with children

▶ This vacuum cleaner is not a toy! To prevent the risk of injury, do not let children play with the appliance or its controls.

▶ Children under 8 years of age must be kept away from the appliance unless they are constantly supervised.

▶ Children 8 years and older may only use the vacuum cleaner without supervision if they have been shown how to do so in a safe way and understand the hazards involved.

▶ Children must not be allowed to clean or maintain the appliance unsupervised.

Technical safety

▶ Before using the vacuum cleaner, check for any visible signs of damage. Do not use a damaged appliance.

▶ Ensure that the connection data on the data plate (voltage and frequency) match the mains electricity supply exactly.

▶ The plug must be fitted with a 13 A fuse (UK).

en - Warning and Safety instructions

- ▶ While the vacuum cleaner is under guarantee, repairs should only be undertaken by a service technician authorised by Miele. Otherwise the guarantee will be invalidated.
- ▶ Do not pull or carry the appliance by the cable, and be careful not to damage the cable when withdrawing the plug from the socket.
Keep the cable away from sharp edges and do not let it be squashed, for example, under a door.
Avoid running the vacuum cleaner over the cable. This could damage the cable, plug or socket. The appliance must not be used if any of these have suffered damage.
- ▶ Do not use the vacuum cleaner if the cable is damaged. If the cable is damaged it must be replaced together with a complete cable rewind. For safety reasons this work must be done by the Miele Service Department or a Miele authorised service technician.
- ▶ When vacuuming especially fine dust, e.g. sawdust, sand, plaster, flour, talcum powder etc., electrostatic charges build up naturally. Under certain conditions these charges will be released. To avoid the unpleasant effects of these discharges, a metal inlay has been incorporated into the underside of the handle. Please make sure that you keep your hand in constant contact with this metal strip during vacuuming.

- ▶ Do not let the vacuum cleaner get wet. Clean only with a dry cloth or slightly damp cloth when disconnected from the mains supply.
- ▶ Repairs should only be carried out by a Miele authorised service technician. Repairs and other work by unqualified persons could be dangerous. The manufacturer cannot be held liable for unauthorised work.

Correct use

- ▶ To avoid the risk of damage, do not use the vacuum cleaner without the dustbag, dust compartment filter and exhaust filter in place.
- ▶ If the dustbag is not fitted correctly, the dust compartment cover does not normally close. Do not force it.
- ▶ Do not vacuum up anything which has been burning or is still glowing e.g. cigarettes, ashes or coal, whether glowing or apparently extinguished.
- ▶ Do not vacuum up any water, liquid or damp dirt. Wait until any freshly cleaned or shampooed carpets or floor coverings are completely dry before attempting to vacuum.
- ▶ Do not vacuum toner dust. Toner, such as that used in printers and photocopiers, can conduct electricity.
- ▶ Do not vacuum up any inflammable or combustible matter or gases and do not vacuum in areas where such substances are stored.

en - Warning and Safety instructions

▶ Floor attachments, accessories and tubes must not be used at head level to avoid the risk of injury, e.g. to eyes and ears.

Accessories

▶ To avoid the risk of injury when vacuuming with a Miele Turbobrush, do not touch the rotating roller brush.

▶ It is not advisable to vacuum directly with the handle, i.e. without an accessory attached, as the rim could get damaged and you could hurt yourself on sharp edges.

▶ Only use genuine dustbags, filters, accessories and optional accessories with the "Original Miele" logo on them. This will ensure optimum performance of the appliance throughout its life.

Miele cannot be held liable for damage caused by incorrect use or operation or by non-compliance with these Warning and Safety instructions.

Disposal of packing material

The packaging is designed to protect the vacuum cleaner from damage during transportation. The packaging materials used are selected from materials which are environmentally friendly for disposal and should be recycled.

Ensure that any plastic wrappings, bags, etc. are disposed of safely and kept out of the reach of babies and young children. Danger of suffocation.

Disposing of the dustbag and filters

These are made from environmentally friendly materials. The filters can be disposed of with the normal household waste. The dustbag can also be disposed of in this way if it has been used exclusively for general household dust.

Disposing of your old appliance

Before disposing of your old appliance remove the dustbag and all the filters and dispose of them with your normal household waste.

Electrical and electronic appliances often contain materials which, if handled or disposed of incorrectly, could be potentially hazardous to human health and to the environment. They are, however, essential for the correct functioning of your appliance. Please do not therefore dispose of it with your household waste.

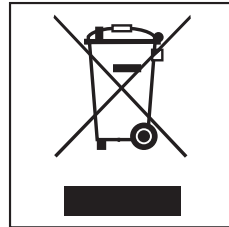

Please dispose of it at your local community waste collection/recycling centre, or contact your dealer for advice.

Ensure that it presents no danger to children while being stored for disposal.

en - Description of the appliance

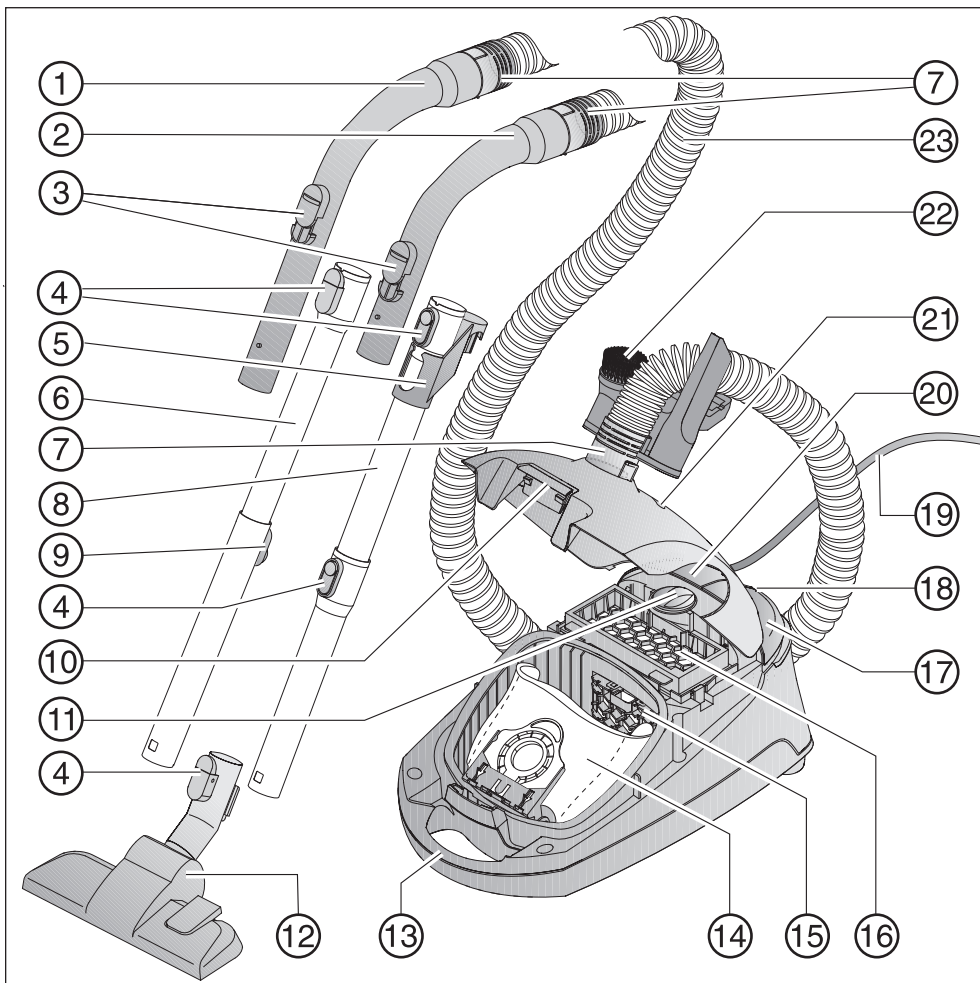

en - Description of the appliance

- ① XXL handle *
- ② Handle *
- ③ Air inlet valve
- ④ Release button
- ⑤ Connection piece for use when storing the vacuum cleaner *
- ⑥ Telescopic tube *
- ⑦ Hose connection socket
- ⑧ EasyLock suction tube *
- ⑨ Telescopic tube release button *
- ⑩ Dust compartment release button
- ⑪ Suction power selector
- ⑫ Floorhead *
- ⑬ Carrying handle
- ⑭ Dustbag
- ⑮ Dust compartment filter (for motor protection)
- ⑯ Active Air Clean filter
- ⑰ On/Off foot control ①
- ⑱ Parking system
- ⑲ Mains cable
- ⑳ Foot control for automatic cable rewind
- ㉑ Dustbag change indicator
- ㉒ Accessories holder with three accessories
- ㉓ Suction hose

Underneath - suction tube holder (not illustrated)

Those features marked * depend on model, and may vary or not be available on your model.

Optional accessories

Miele accessories including floorheads, filters and dustbags are available to order from your Miele retailer, the Miele Spare Parts Department or via the internet at www.miele-shop.com.

The illustrations referred to in the text are shown on the fold-out pages at the end of these operating instructions.

Preparing for use

Attaching the suction hose (dia. 1)

- ① Insert the hose connector into the socket on the vacuum cleaner until it clicks into position.

Removing the suction hose from the cleaner

- ② Press the release buttons at the side of the hose connector and lift the hose from the socket.

Connecting the handle to the suction hose (dia. 2)

- Fit the hose connector securely into the handle, making sure it clicks into position.

Your vacuum cleaner is fitted with one of the following suction tubes, depending on model (see "Description of the appliance").

- EasyLock suction tube
- Telescopic suction tube

Connecting the EasyLock suction tube sections (dia. 3)

- Take the section with the connecting piece, insert it into the other section and turn it clockwise or anti-clockwise until it clicks into position.
- Push the connecting piece upwards until it clicks into position.

Connecting the handle to the suction hose (dia. 4)

- ① Insert the handle into the suction tube until it clicks into position. To do this, line up the guides on the two pieces.

Removing the handle

- ② To release the handle from the suction tube, press the release button and pull the handle away from the suction tube.

Adjusting the telescopic suction tube (dia. 5)

One part of the telescopic tube is packed inside the other and can be adjusted to suit your height for comfortable vacuum cleaning.

- Press the telescopic tube release button to release the tubes and adjust to the required height.

Fitting the floorhead (dia. 6)

- ① Push the suction tube into the floorhead and turn it clockwise or anti-clockwise until it clicks into position.



Removing the floorhead

- ② To release the floorhead from the suction tube, press the release button and pull the suction tube away from the floorhead.

Adjusting the floorhead

The floorhead can be used for all normal cleaning of carpets and rugs. It can also be used with the brush protruding to vacuum hard flooring.

Please observe the flooring manufacturer's cleaning and care instructions.

- ③ Vacuum carpets and rugs with the brush retracted (press foot control ). Clean hard flooring which is not susceptible to scratching with the brush protruding (press foot control .

Clean flooring which has deep crevices or grooves with the brush protruding.

Using the accessories supplied (dia. 7 + 8)

The following accessories are supplied:

- ① Dusting brush
- ② Upholstery nozzle
- ③ Crevice nozzle
- ④ Accessories holder for the three accessories supplied

There are symbols on the accessories holder to show you where to position the accessories.

- Attach the accessories holder pointing upwards to the hose connector socket or pointing downwards to the suction hose where it joins the handle. Make sure it clicks into position.

Depending on model, your vacuum cleaner may be supplied with an Active Air Clean filter or an Active HEPA filter which can be fitted instead of the standard Air Clean filter (see "Maintenance and care - Replacing one type of exhaust filter with another").

Floorhead (dia. 9)

For general use and also for vacuuming stairs.

Warning: For safety reasons when vacuuming stairs it is best to start at the bottom of the stairs and move upwards.

Use

Unwinding the cable (dia. 10)

- ① Pull the mains cable out to the required length (max. approx. 5.5 m).

Warning: If vacuuming for longer than 30 minutes, the mains cable must be pulled out to its fullest extent. Otherwise there is a danger of overheating and damage.

Rewinding the cable

- Switch the vacuum cleaner off at the wall socket and unplug it.
- ② Press the rewind foot control briefly. The cable will rewind automatically.

Switching on and off (dia. 11)

- Press the On/Off foot control ①.







During vacuuming (dia. 12)

When vacuuming especially fine dust, e.g. sawdust, sand, plaster, flour, talcum powder etc., electrostatic charges build up naturally. Under certain conditions these charges will be released. To avoid the unpleasant effects of these discharges, a metal inlay has been incorporated into the underside of the handle. Please make sure that you keep your hand in constant contact with this metal strip during vacuuming.

Regulating the suction (dia. 13)

The suction power can be regulated to suit the type of flooring being cleaned. Reducing the suction power will make the floorhead easier to manoeuvre.

Some models also have symbols on the controls which indicate the type of use the settings are suitable for:

-  - curtains, lightweight fabrics
-  - upholstery, cushions
-  - thick pile carpets, rugs and runners
-  - for daily energy-saving vacuuming (this setting is also very quiet)
-  - loop-pile carpets
-  - hard flooring and for intensive cleaning of carpets
- Turn the suction power selector manually to the suction power setting you require.

Opening the air inlet valve (dia. 14 + 15)

It is easy to reduce the suction power for a short time, e.g. to prevent rugs or other objects being sucked into the vacuum cleaner.

- Open the air inlet valve far enough to reduce the suction power.

The floorhead will be easier to manoeuvre. Close the valve when you are ready to use full power again.

Parking and storing the cleaner

Parking system (dia. 16)

The parking system allows you to conveniently park the vacuum cleaner during pauses.

- Slot the floorhead into the parking attachment at the back of the vacuum cleaner.

If the vacuum cleaner is on a sloping surface, e.g. a ramp

- retract the telescopic suction tube fully
- do not use the parking system with an EasyLock suction tube.

Storage (dia. 17 + 18)

- Stand the vacuum cleaner upright when it is not being used and when it is being stored.
- Slot the floorhead downwards into the parking attachment on the side of the vacuum cleaner.

If your vacuum cleaner has a telescopic tube, retract it fully so that it takes up less room for storage.

If your vacuum cleaner has an Easy-Lock suction tube, you can separate the suction tube sections for storage.

- Press the release button on the bottom section of the suction tube out.
- Push the connection piece of the top section onto the bottom section.

Maintenance and care

Warning: Always disconnect the vacuum cleaner from the electrical supply for maintenance work and for cleaning. Switch off at the wall socket and unplug it.

The Miele filtration system consists of three filters which must be replaced from time to time to ensure that your vacuum cleaner performs efficiently.

- Dustbag
- Dust compartment filter (for motor protection)
- Exhaust filter

Only use genuine dustbags, filters, accessories and optional accessories with the "Original Miele" logo on them. Only this will ensure that the suction power of the vacuum cleaner is maintained, giving the best possible cleaning results.

Warning: The use of dustbags made from paper or paper-based materials, or dustbags with a cardboard collar, or dustbags that do not carry the "Original Miele" logo, can seriously damage the vacuum cleaner and invalidate the warranty.

Purchasing new dustbags and filters

Original Miele dustbags and filters can be ordered from your Miele retailer, from Miele or online at:



Only use original Miele **G/N** dustbags with a **blue** collar. Using any other dustbags will damage the vacuum cleaner. Original Miele dustbags are identified by the "Original Miele" logo on the packaging or directly on the dustbag.



An Air Clean filter and a dust compartment filter are supplied with every packet of Miele dustbags. These can also be purchased separately.

When to change the dustbag (dia. 19)

Change the dustbag when the colour marker in the dustbag change indicator fills the display, or sooner if it is no longer effective (see possible reasons for this below).

Miele dustbags are disposable and designed to be used only once. Dispose of the dustbag when it is full. Do not attempt to reuse as suction would be reduced.

Checking the dustbag change indicator

- Attach the standard floorhead to the suction tube.
- Switch the vacuum cleaner on and select the highest power setting.
- Lift the floorhead off the floor a little.

How the dustbag change indicator works

The indicator is designed to measure the air permeability of a dustbag containing a mixture of household dust made up of: dust, hair, threads, carpet fluff, grit etc.

However, if the cleaner has been used to vacuum up fine dust, such as plaster, brick dust, cement or flour, the pores of the dustbag will become blocked very quickly. This affects the air permeability of the bag, and the marker will indicate that the bag is "full" even when it is not. If this happens the bag will need to be changed.

If, on the other hand, a large amount of hair and carpet fluff which typically contains a lot of air is vacuumed up, the indicator may fail to react even though the bag is full. You should still change it. Both these extremes can occur.

Replacing the dustbag (dia. 20 + 21)

- Press the release button for the dust compartment lid and raise the lid as far as it will go.

The dustbag has a closing flap which closes automatically when the dust compartment lid is raised to prevent any dust escaping.

① Pull the dustbag out by the grip next to the self-closing flap on the collar.

② Fit the new dustbag into the holder as far as it will go. Leave it folded up when you take it out of the box.

- It should be unfolded in the dust compartment.
- Close the dust compartment lid securely, making sure it clicks into position. Take care not to trap the dustbag when doing so.

Warning: The lid will not close without a dustbag in place. Do not use force.

When to change the dust compartment filter (for motor protection)

Replace this filter every time you start a new packet of dustbags. A dust compartment filter is supplied with every packet of Miele dustbags.

How to change the dust compartment filter (dia. 22)

- Open the dust compartment lid.
- Unclip the filter panel, remove the old filter and replace with a new one.
- Close the filter panel.
- Close the dust compartment lid.

When to change the Air Clean exhaust filter

Replace this filter every time you start a new packet of Miele dustbags. An Air Clean exhaust filter and a dust compartment filter are supplied with every packet of Miele dustbags.

How to replace the Air Clean filter (dia. 23)

Do not use more than one exhaust filter at a time.

- Open the dust compartment lid.
- ① Unclip the filter grille and raise it upwards as far as it will go. Grasp the used Air Clean filter by the clean, unsoiled section (see arrow) and take it out.
- ② Replace it with a new filter.
- Close the filter grille.
- Close the dust compartment lid.

Replacing one type of exhaust filter with another

Depending on model, your vacuum cleaner can be fitted with an Active Air Clean filter or an Active HEPA filter instead of the standard Air Clean filter. To change the type of filter, the Air Clean filter and the filter grille must first be removed and the new type of filter then fitted instead.

When to replace an Active Air Clean filter or an Active HEPA filter

These types of filter need to be changed approx. once a year. Make a note of the date on the filter.

How to replace an Active Air Clean filter or an Active HEPA filter (dia. 24)

- Open the dust compartment lid.
- ① Lift out the old exhaust filter.
- ② Replace it with a new filter.
- Close the dust compartment lid.

When to change the thread lifters

The thread lifters on the suction inlet of the floorhead can be replaced. Check them from time to time and replace them if the pile has worn down.

How to replace the thread lifters (dia. 25)

- Use a suitable screwdriver to remove the thread lifters from the slots.
- Fit new thread lifters.

Replacement parts are available from your Miele retailer or from Miele (see back cover for contact details).

Problem solving guide

The vacuum cleaner switches off automatically

A temperature limiter will switch the cleaner off automatically if, for instance, large articles have blocked the suction tube or when the filter bag is full or contains too much fine dust. A heavily soiled dust compartment or exhaust filter can also be the cause of overheating. Switch the vacuum cleaner off immediately using the On/Off foot control ①. Disconnect from the electricity supply. Switch it off at the wall socket and unplug it.

After removing the cause, wait for approx. 20 - 30 minutes to allow the vacuum cleaner to cool down. It can then be switched on again.

Prescriptions de sécurité et mises en garde	36
Description de l'appareil	40
Accessoires en option	41
Votre contribution à la protection de l'environnement	42
Avant utilisation	43
Utilisation des accessoires fournis avec l'aspirateur	44
Utilisation	44
Débrancher le câble d'alimentation	44
Mise en marche et arrêt	44
En aspirant	45
Sélectionner la puissance d'aspiration	45
Ouvrir le curseur d'air additionnel	45
Pause et rangement	45
Entretien	46
Où se procurer les sacs et les filtres ?	46
Quels sacs à poussière et quels filtres choisir ?	46
Quand remplacer le sac à poussière ?	47
Fonctionnement de la jauge de remplacement du sac à poussière	47
Comment remplacer le sac à poussière ?	47
Quand remplacer le filtre moteur ?	47
Comment remplacer le filtre moteur ?	48
Quand remplacer le filtre d'évacuation Air Clean ?	48
Comment remplacer le filtre d'évacuation Air Clean ?	48
Changement d'équipement du filtre d'évacuation	48
Quand remplacer les filtres Actif Air Clean et Actif HEPA ?	48
Quand remplacer les filtres Actif Air Clean et Actif HEPA ?	48
Quand remplacer les ramasse-fils ?	48
Comment remplacer le ramasse-fils ?	48
Dysfonctionnements	49
Service Après Vente	49
Conditions de garantie	49

Cet appareil répond aux réglementations de sécurité en vigueur. Une utilisation non conforme comporte des risques pour les personnes et l'appareil.

Lisez attentivement ce mode d'emploi avant d'utiliser l'aspirateur pour la première fois. Il vous apporte des indications importantes concernant la sécurité, l'utilisation et l'entretien de votre aspirateur. Vous vous protégerez ainsi et éviterez de détériorer votre aspirateur.

Conservez ce mode d'emploi et remettez-le à un éventuel futur propriétaire.

Utilisation conforme

- ▶ Cet aspirateur est destiné à une utilisation à la maison ou de type domestique.
- ▶ Cet aspirateur ne convient pas à une utilisation en extérieur.
- ▶ N'utilisez l'aspirateur que dans le cadre domestique, pour aspirer des poussières sèches. N'utilisez pas cet aspirateur sur les hommes et les animaux. Toute autre application, adaptation ou modification de l'aspirateur est irrecevable.
- ▶ Les personnes qui ne sont pas en mesure d'utiliser l'aspirateur en toute sécurité en raison de déficiences physiques, sensorielles ou mentales ne doivent pas l'utiliser sans la surveillance d'une personne responsable.

Précautions à prendre avec les enfants

- ▶ Les enfants de moins de 8 ans doivent être tenus à l'écart de l'aspirateur à moins d'être constamment surveillés.

- ▶ Les enfants à partir de huit ans sont autorisés à utiliser l'appareil sans surveillance uniquement si vous leur avez expliqué comment l'utiliser sans danger. Les enfants doivent être en mesure d'appréhender et de comprendre les risques encourus en cas de mauvaise manipulation.
- ▶ Les enfants ne doivent pas nettoyer ou intervenir sur l'appareil sans être sous la surveillance d'un adulte.
- ▶ Surveillez les enfants lorsqu'ils jouent à proximité de l'aspirateur. Ne laissez jamais les enfants jouer avec l'aspirateur.

Sécurité technique

- ▶ Vérifiez avant utilisation que l'aspirateur n'est pas visiblement endommagé. Ne mettez jamais un aspirateur endommagé sous tension.
- ▶ Comparez les données de raccordement indiquées sur la plaque signalétique de l'appareil (tension et fréquence) avec celles du réseau. Ces données doivent absolument coïncider.
- ▶ La prise électrique doit être protégée par un fusible 16 A ou 10 A.
- ▶ La réparation de l'appareil pendant la période de garantie doit être effectuée exclusivement par un Service Après Vente agréé par le fabricant, sinon vous perdrez le bénéfice de la garantie en cas de pannes ultérieures.
- ▶ Les réparations ne doivent être effectuées que par des techniciens Miele agréés. Les réparations incorrectes peuvent entraîner de graves dangers pour l'utilisateur.

fr - Prescriptions de sécurité et mises en garde

▶ Ne vous servez pas du câble d'alimentation pour porter l'aspirateur et ne tirez pas sur le câble pour débrancher la prise.

Ne tirez pas le câble sur des arêtes vives et ne le coincez pas sous une porte !

Évitez de rouler trop souvent sur le câble.

Le câble, la fiche et la prise risqueraient d'être endommagés et vous risquez de vous blesser.

▶ N'utilisez pas l'aspirateur lorsque le câble d'alimentation est endommagé. Ne faites remplacer un câble endommagé que par un enrouleur de câble complet. Pour des raisons de sécurité, ce remplacement ne doit être effectué que par des techniciens qualifiés ou par le SAV Miele.

▶ Lorsque vous passez l'aspirateur, en particulier sur des poussières fines telles que la sciure, le sable, la farine, etc., des décharges électrostatiques peuvent se produire dans certaines situations. Pour éviter cela, la poignée est dotée d'une tige métallique antistatique sur sa partie inférieure. Veillez à ce que votre main soit en contact avec cette tige en métal lorsque vous passez l'aspirateur.

▶ Arrêtez et débranchez l'aspirateur avant chaque nettoyage / entretien. Débranchez la fiche de l'aspirateur.

▶ Ne plongez jamais l'aspirateur dans l'eau. Nettoyez-le avec un chiffon sec ou légèrement humide.

Utilisation et installation

▶ N'utilisez pas l'aspirateur sans sac à poussière, sans filtre moteur et sans filtre d'évacuation !

- ▶ Vous ne pouvez pas fermer le couvercle de l'aspirateur si vous n'avez pas inséré de sac à poussière. N'utilisez pas trop de force.
- ▶ N'aspirez pas d'objets incandescents comme par exemple les cendres, le charbon qui semblent éteints.
- ▶ N'aspirez pas de liquides ou d'éléments humides ! Laissez sécher complètement les tapis et moquettes shampooinés avant de les aspirer.
- ▶ N'aspirez pas de toner ! Le toner utilisé pour les imprimantes et les photocopieurs peut être conducteur.
- ▶ N'aspirez pas de produits ni de gaz inflammables ou explosifs. N'utilisez pas l'aspirateur dans des locaux dans lesquels sont stockés ces produits.
- ▶ N'utilisez pas le tube d'aspiration équipé d'une brosse à proximité de la tête.

Accessoires

- ▶ N'introduisez pas vos doigts dans la turbobrosse quand celle-ci est en marche !
- ▶ Lorsque vous passez l'aspirateur avec le tube à poignée sans accessoire, veillez à ne pas abîmer ce dernier.
- ▶ N'utilisez que des sacs à poussière, des filtre et des accessoires portant le logo "Original Miele". Le fabricant ne peut garantir votre sécurité que dans ces conditions.

Miele ne peut pas être tenu pour responsable pour les dommages qui résulteraient d'une mauvaise utilisation et qui iraient à l'encontre des prescriptions de sécurité.

fr - Description de l'appareil

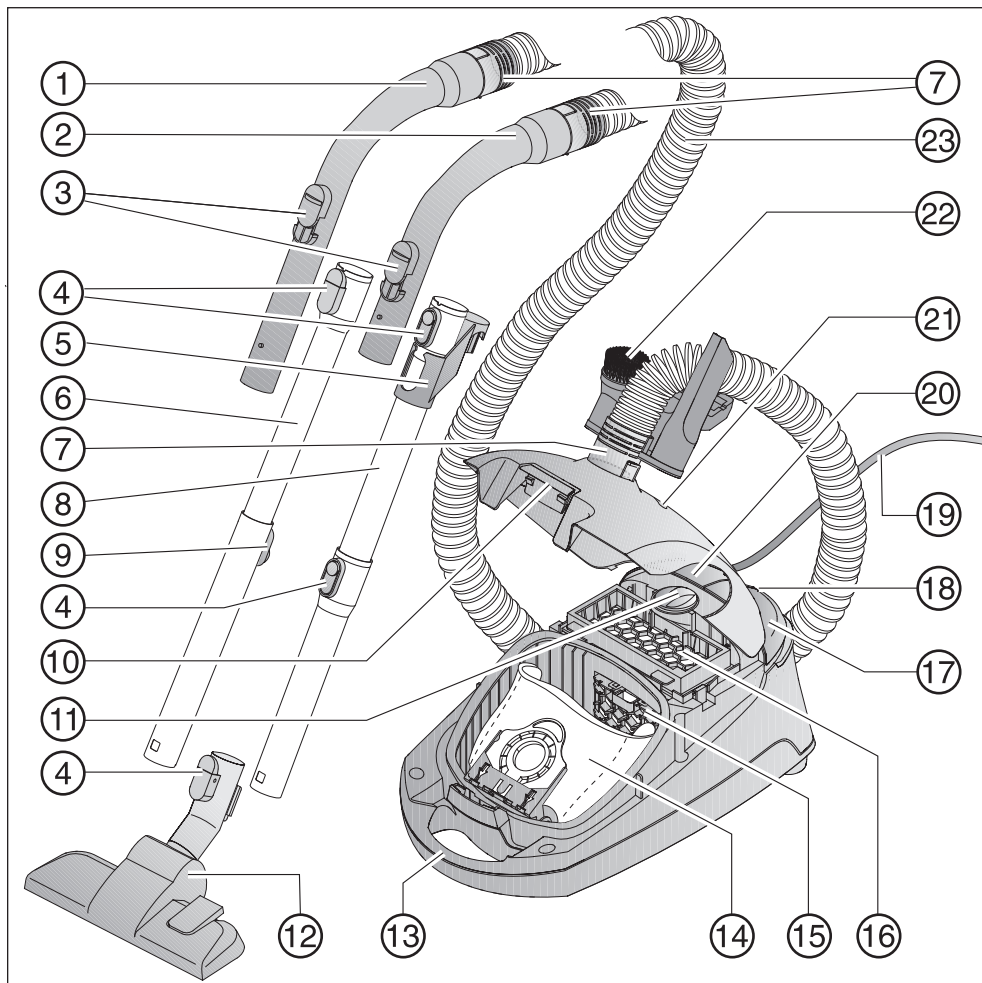

- ① Poignée XXL *
- ② Poignée *
- ③ Curseur de réglage
- ④ Touches de déverrouillage
- ⑤ Élément de raccord pour le rangement *
- ⑥ Tube d'aspiration télescopique *
- ⑦ Raccord
- ⑧ Tube d'aspiration EasyLock*
- ⑨ Bouton de réglage pour tube télescopique *
- ⑩ Touche de déverrouillage du couvercle compartiment à poussière
- ⑪ Sélecteur de puissance d'aspiration
- ⑫ Brosse Bimatic double position *
- ⑬ Poignée de transport
- ⑭ Sac à poussière
- ⑮ Filtre moteur
- ⑯ Filtre d'évacuation AirClean
- ⑰ Pédale Marche / Arrêt ①
- ⑱ Système "Idéal Pause"
- ⑲ Câble d'alimentation
- ⑳ Pédale pour enrouleur de câble automatique
- ㉑ Jauge de remplacement pour sac à poussière
- ㉒ Support d'accessoires avec ses trois éléments
- ㉓ Flexible d'aspiration

Face inférieure - support de maintien tube s'aspiration (non représenté)

* les équipements peuvent être différents ou inexistantes suivant les modèles.

Accessoires en option

Vous trouverez les accessoires pour cet aspirateur chez votre revendeur, auprès du SAV Miele ou sur le site Internet www.boutique.miele.fr

Votre contribution à la protection de l'environnement

Élimination de l'emballage

L'emballage protège l'aspirateur des avaries de transport. Les matériaux utilisés sont choisis en fonction de critères écologiques de façon à en faciliter le recyclage.

Le recyclage de l'emballage économise les matières premières et réduit le volume des déchets à éliminer. Jetez l'emballage dans la poubelle adaptée (en fonction du matériau).

Élimination des sacs à poussière et des filtres usés.

Les sacs à poussière et les filtres sont composés de matériaux recyclables. Vous pouvez vous débarrasser des filtres par le biais de vos ordures ménagères. Cela s'applique également aux sacs à poussière dans la mesure où ils ne contiennent pas de salissures interdites.

Élimination de l'ancien appareil

Avant l'élimination de votre ancien appareil, retirez le sac à poussière et les filtres insérés et jetez ces éléments dans les ordures ménagères.

Les appareils électriques et électroniques contiennent souvent encore des matériaux recyclables. Ils contiennent également des matériaux nocifs, nécessaires au bon fonctionnement et à la sécurité de l'appareil. Ces matériaux peuvent être dangereux pour les hommes et l'environnement s'ils restent dans la collecte de déchets ou s'ils sont mal manipulés. Ne jetez par conséquent en aucun cas votre appareil avec les déchets.

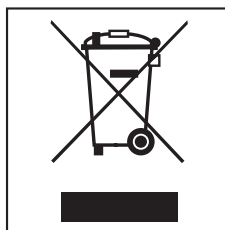

Faites appel au service d'enlèvement mis en place par votre commune ou rappez votre appareil dans un point de collecte spécialement adapté à l'évacuation de ce type d'appareil. Informez-vous le cas échéant auprès de votre revendeur.

Gardez l'ancien appareil hors de portée des enfants jusqu'à son enlèvement, pour éviter tout accident.

Vous trouverez les croquis signalés dans les différents chapitres dans les volets, à la fin de ce mode d'emploi.

Avant utilisation

Raccordement du flexible d'aspiration (croquis 1)

- ① Insérez le raccord du flexible dans le raccordement de l'aspirateur jusqu'au déclic.

Pour dégager le flexible de l'appareil

- ② Pressez les touches de déverrouillage sur les côtés du raccord et dégagez le flexible du raccord sur l'aspirateur.

Raccordement du flexible et de la poignée (croquis 2)

- Insérez l'autre raccord du flexible jusqu'au déclic dans la poignée.

En fonction du modèle, votre aspirateur est équipé d'une des variantes de tubes d'aspiration suivantes (voir chapitre "Description de l'appareil") :

- Tube d'aspiration EasyLock
- Tube d'aspiration télescopique

Assemblage des tubes EasyLock (croquis 3)

- Prenez le tube avec l'élément de raccord et insérez-le dans le deuxième tube en le faisant tourner à droite et à gauche jusqu'à ce que le verrouillage s'enclenche.
- Faites glisser l'élément de raccord vers le haut jusqu'au déclic.

Raccordement du flexible et du tube d'aspiration (croquis 4)

- ① Insérez la poignée jusqu'au déclic dans le tube d'aspiration. Superposez les deux marques de guidage pour vous aider.

Retrait de la poignée

- ② Appuyez sur la touche de déverrouillage lorsque vous voulez séparer les éléments et retirez la poignée en effectuant un léger mouvement de rotation.

Réglage du tube télescopique (croquis 5)

Le tube télescopique se compose de deux parties emboîtées l'une dans l'autre qu'il faut adapter à la longueur la plus commode pour effectuer les travaux d'aspiration.

- Appuyez sur le bouton de réglage et ajustez le tube télescopique à la longueur souhaitée.

Montage de la brosse (croquis 6)

- ① Montez la brosse sur le tube en tournant légèrement dans les deux sens. Le verrouillage doit s'enclencher.



Démontage de la brosse

- ② Appuyez sur la touche de déverrouillage lorsque vous voulez séparer les éléments et sortez le tube d'aspiration en effectuant un léger mouvement de rotation pour retirer la brosse.

Réglage de la brosse

Pour le nettoyage quotidien des tapis, moquettes et sols durs peu fragiles.

Veuillez vous conformer aux conseils de nettoyage et d'entretien du fabricant du revêtement de sol.

- ③ Aspirez les tapis et les moquettes avec la brosse rentrée (touche ) et les sols durs peu fragiles avec la brosse sortie (touche ).

Aspirez les sols comportant des interstices très profonds toujours avec la brosse à double position, brosse sortie.

Utilisation des accessoires fournis avec l'aspirateur (croquis 7 + 8)

Les accessoires suivants sont fournis :

- ① Brosse à meubles
- ② Suceur à coussins
- ③ Suceur plat
- ④ Support pour les trois accessoires

Le positionnement des accessoires est indiqué par des symboles, sur le support des accessoires.

- Montez le support d'accessoires sur le raccord jusqu'à ce qu'il s'encrante en haut ou en bas sur le flexible.
- ⑤ En fonction du modèle, un filtre Actif Air Clean ou Actif HEPA peut être joint à l'aspirateur. Ce dernier pourra être utilisé à la place du filtre Air Clean livré avec l'appareil (voir chapitre "Entretien - Comment remplacer le filtre").

Brosse Bimatic (croquis 9)

Egalement adaptée pour aspirer les marches.

 Pour des raisons de sécurité, aspirez les marches d'escalier du bas vers le haut.

Utilisation

Débrancher le câble d'alimentation (croquis 10)

- ① Tirez sur le câble d'alimentation jusqu'à la longueur désirée (max. env. 5,5m).

 En cas d'utilisation de l'aspirateur supérieure à 30 minutes, il faut tirer sur le câble d'alimentation jusqu'à ce qu'il soit complètement sorti. Risque de surchauffe et de dommages.

Enroulement

- Débranchez la fiche de l'aspirateur.
- ② Appuyez sur la pédale d'enroulement automatique du câble d'alimentation : le câble s'enroule automatiquement.

Mise en marche et arrêt (croquis 11)

- Appuyez sur la pédale "Marche-Arrêt" .

En aspirant (croquis 12)

 Lorsque vous passez l'aspirateur, en particulier sur des poussières fines telles que la sciure, le sable, la farine, etc., des décharges électrostatiques peuvent se produire dans certaines situations. Pour éviter cela, la poignée est dotée d'une tige métallique antistatique sur la partie inférieure. Veillez à ce que votre main soit en contact avec cette tige en métal lorsque vous passez l'aspirateur.

Sélectionner la puissance d'aspiration (croquis 13)

Vous pouvez adapter la puissance de l'aspirateur aux différentes conditions d'utilisation. En réduisant la puissance d'aspiration, vous réduisez significativement la force de glisse au niveau de la brosse.

Des symboles sont associés aux différentes puissances et permettent de montrer pour quel type d'application telle ou telle puissance est la mieux adaptée.

 - Rideaux, textiles

 - Meubles, coussins

 - Tapis de valeur, carpettes

 - Aspiration quotidienne à faible consommation et bruit réduit

 - Les tapis et les moquettes en bouclettes

 - Sols durs, tapis et moquettes très sales

- Positionnez le sélecteur de puissance sur la puissance souhaitée.

Ouvrir le curseur d'air additionnel (croquis 14 + 15)

Ce curseur permet de réduire brièvement la puissance d'aspiration pour éviter que la brosse ne reste "collée" sur le revêtement du sol.

- Ouvrez le curseur sur la poignée jusqu'à ce que la brosse glisse facilement sur le sol.

L'ouverture du curseur réduit la force qui s'exerce sur la brosse.

Pause et rangement

Système Idéal Pause (croquis 16)

Vous pouvez fixer le tube et la brosse sur l'aspirateur lorsque vous faites une pause.

- Insérez la brosse grâce à l'ergot dans le support du système Idéal Pause.

Si l'aspirateur se trouve sur une surface inclinée, sur une rampe par exemple, emboîtez les éléments du tube télescopique totalement l'un dans l'autre, n'utilisez pas le système Idéal Pause lorsque l'aspirateur est équipé d'un tube EasyLock.

Rangement (croquis 17 + 18)

- Posez l'aspirateur à la verticale.
- Insérez la brosse à l'aide de l'ergot dans le support du tube d'aspiration par le haut.

Si votre aspirateur est équipé d'un tube télescopique, il est conseillé d'emboîter complètement les tubes afin de gagner de la place.

Si votre aspirateur est équipé d'un tube d'aspiration Easy Lock, vous avez une possibilité supplémentaire de gagner de la place pour le rangement.

- Appuyez sur la touche de déverrouillage sur la poignée pour séparer les éléments l'un de l'autre.
- Insérez l'élément de raccord du tube dans le tube du bas.

Entretien

 Mettez l'aspirateur hors tension avant toute maintenance et débranchez-le.

L'aspirateur est équipé d'un triple système de filtrage.

- Sac à poussière
- Filtre moteur
- Filtre d'évacuation

Pour que l'aspirateur fonctionne avec la puissance d'aspiration maximale, ces filtres doivent être remplacés régulièrement.

N'utilisez que des sacs à poussière, des filtres et des accessoires portant le logo "Original Miele". Ce n'est qu'à cette seule condition que l'efficacité de l'aspirateur peut être exploitée de manière optimale et que les meilleurs résultats d'aspiration seront atteints.

 Les sacs à poussière en papier ou en matériaux similaires ainsi que les sacs avec plaquette de support en carton ou les sacs à poussière ne portant pas le logo "Original Miele" peuvent rompre et gravement endommager votre appareil.

Où se procurer les sacs et les filtres ?

Les sacs à poussière portant le logo "Original Miele" sont disponibles auprès de votre revendeur, auprès du SAV Miele ainsi que sur le site Internet www.boutique.miele.fr

Quels sacs à poussière et quels filtres choisir ?

Vous reconnaîtrez les sacs à poussière d'origine Miele avec **plaquette de support bleue** de type **G/N** et les filtres correspondants grâce au logo "Original Miele" sur l'emballage ou directement sur le sac à poussière.

ORIGINAL
Miele



Chaque pochette de sacs à poussière comporte en plus un filtre d'évacuation Air Clean et un filtre moteur.

Lorsque vous souhaitez racheter des filtres d'évacuation, indiquez le modèle de votre aspirateur au revendeur ou au SAV ainsi vous serez certains d'obtenir les bonnes pièces. Vous avez par ailleurs la possibilité d'acheter tous ces éléments sur notre boutique Accessoires en ligne.

Quand remplacer le sac à poussière ? (croquis 19)

Lorsque la jauge de remplacement du sac à poussière est entièrement remplie de rouge, le sac à poussière doit être remplacé.

Les sacs à poussière ne sont pas réutilisables. Jetez les sacs aspirateurs pleins. Ne les réutilisez jamais. L'obstruction des pores du sac réduit la puissance d'aspiration.

Vérification

- Emboîtez la brosse Bimatic.
- Mettez l'aspirateur en marche et réglez le sélecteur sur la puissance maximum.
- Eloignez la brosse Bimatic du sol.

Fonctionnement de la jauge de remplacement du sac à poussière

L'affichage du témoin est basé sur une poussière mixte : poussière, cheveux, peluches de tapis, fils, sable, etc.

Si vous aspirez beaucoup de poussière fine telle que des sciures, du sable et éventuellement du plâtre ou de la farine, les pores du sac se bouchent très rapidement. Le témoin de remplacement indique que le sac est plein alors qu'il ne l'est pas.

Si au contraire vous aspirez beaucoup de cheveux, de peluches de tapis ou de laine, le témoin de remplissage ne réagira que lorsque le sac sera plein à craquer.

Comment remplacer le sac à poussière ? (croquis 20 + 21)

- Tirez la touche de déverrouillage vers le haut et soulevez le couvercle du compartiment à poussière jusqu'au déclic.

La fermeture "hygiène" du sac à poussière se ferme automatique de façon à éviter toute émission de poussière.

- ① Retirez le sac de son logement par la poignée.
 - ② Placez le nouveau sac à poussière et enfoncez-le jusqu'à la butée. Laissez-le plié tel que vous le sortez de son emballage.
- Dans le compartiment à poussière, dépliez-le autant que possible.
 - Refermez le couvercle du compartiment à poussière jusqu'au déclic et veillez à ce que le sac ne reste pas coincé.

Un verrouillage spécial permet d'éviter que le couvercle du compartiment à poussière ne soit fermé s'il ne contient pas de sac. Ne forcez pas !

Quand remplacer le filtre moteur ?

A chaque fois que vous entamez une nouvelle pochette de sacs. Un filtre moteur est fourni d'office dans chaque pochette.

Comment remplacer le filtre moteur ? (croquis 22)

- Ouvrez le compartiment à poussière.
- Ouvrez la grille, sortez le filtre moteur usagé et remplacez-le par un nouveau.
- Fermez la grille.
- Fermez le compartiment à poussière.

Quand remplacer le filtre d'évacuation Air Clean ?

Remplacez le filtre d'évacuation à chaque fois que vous ouvrez un nouveau paquet de sacs à poussière. Chaque pochette de sacs à poussière Miele comporte en plus un filtre d'évacuation Air Clean.

Comment remplacer le filtre d'évacuation Air Clean ? (croquis 23)

Attention à ne mettre qu'un filtre d'évacuation.

- Ouvrez le compartiment à poussière.
- ① Ouvrez la grille de filtre jusqu'au dé-clic et sortez le filtre Air Clean usé par le coin carré "hygiène" (flèche).
- ② Insérez le nouveau filtre.
- Fermez la grille du filtre.
- Fermez le compartiment à poussière.

Changement d'équipement du filtre d'évacuation

En fonction du modèle, votre aspirateur pourra être livré avec un filtre d'évacuation Actif Air Clean ou Actif HEPA que vous pourrez monter à la place du filtre d'évacuation Air Clean.

Pour cela, il faudra retirer le filtre Air Clean et la grille de filtre et monter le nouveau filtre d'évacuation.

Quand remplacer les filtres Actif Air Clean et Actif HEPA ?

Remplacez ces filtres d'évacuation après environ 1 an. Notez la date de remplacement sur le filtre.

Quand remplacer les filtres Actif Air Clean et Actif HEPA ? (croquis 24)

- Ouvrez le compartiment à poussière.
- ① Retirez le filtre d'évacuation usé.
- ② Insérez le nouveau filtre.
- Fermez le compartiment à poussière.

Quand remplacer les ramasse-fils ?

Les ramasse-fils au niveau de la fente d'aspiration de la brosse peuvent être remplacés. Remplacez le ramasse-fils lorsque que le velours est usé.

Comment remplacer le ramasse-fils ? (croquis 25)

- Dégagez les ramasse-fils des fentes avec un tournevis par exemple.
- Remplacez-les par des nouveaux.

Vous pouvez vous procurer les pièces de rechange chez votre revendeur ou au SAV Miele.

Dysfonctionnements

L'aspirateur s'arrête automatiquement.

Un limiteur de température arrête l'aspirateur lorsqu'un échauffement anormal du moteur se produit ce qui peut arriver lorsque des objets relativement volumineux ont obstrué les conduits d'aspiration ou lorsque le sac à poussière est plein. Un filtre d'évacuation ou un filtre moteur très encrassé peut également en être la cause. Mettez l'aspirateur hors tension (pédale Marche / Arrêt ①) et débranchez l'appareil.

Après élimination de la cause, attendez env. 20-30 minutes que l'appareil se soit suffisamment refroidi avant de le remettre en marche.

Service Après Vente

Si vous avez besoin du service après vente, contactez

– votre revendeur Miele

ou

– le SAV Miele : F 09 74 50 1000
B 02 451 1680
CH 0 800 800 222

Conditions de garantie

Cet aspirateur bénéficie d'une garantie de 2 ans pour la Belgique et la Suisse. Pour la France cette garantie est de 2 ans selon les modalités de vente par le revendeur ou par Miele.

Vous pourrez obtenir plus d'informations concernant les conditions de garantie au n° de téléphone ci-dessus. Vous pourrez également y demander les conditions de garantie sous forme écrite.

nl - Inhoud

Veiligheidsinstructies en waarschuwingen	51
Algemeen	56
Bij te bestellen accessoires	57
Een bijdrage aan de bescherming van het milieu	58
Vóór gebruik	59
Gebruik van de accessoires	60
Gebruik	60
Aansluitsnoer uitrollen	60
In- en uitschakelen	60
Tijdens het zuigen	60
Zuigvermogen kiezen	61
Mechanische zuigkrachtregelaar	61
Parkeren en opbergen	61
Onderhoud	62
Waar kunt u nieuwe stofcassettes en filters krijgen?	62
Welke stofcassettes en filters zijn de juiste?	62
Wanneer moet u de stofcassette vervangen?	62
Wat u moet weten over de stofstandindicator	63
Zo vervangt u stofcassettes	63
Wanneer moet u het motorfilter vervangen?	63
Het vervangen van het motorfilter	63
Wanneer moet u het air-clean-filter vervangen?	63
Het vervangen van het air-clean-filter	64
Een ander uitblaasfilter plaatsen	64
Wanneer moet u het actief-air-clean-filter / actief-HEPA-filter vervangen?	64
Het vervangen van het actief-air-clean-filter / actief-HEPA-filter	64
Wanneer moet u de korte draadopnemers vervangen?	64
Het vervangen van de korte draadopnemers	64
Storingen	65
Miele Service	65
Garantie	65

Dit apparaat voldoet aan de geldende veiligheidsvoorschriften. Onjuist gebruik kan persoonlijk letsel of beschadiging van het apparaat tot gevolg hebben.

Lees eerst de gebruiksaanwijzing voordat u het apparaat voor het eerst gebruikt. Dat is veiliger voor uzelf en u voorkomt schade aan het apparaat. In de gebruiksaanwijzing vindt u belangrijke instructies met betrekking tot de veiligheid, het gebruik en het onderhoud.

Bewaar de gebruiksaanwijzing en geef deze door aan een eventuele volgende eigenaar.

Verantwoord gebruik

- ▶ Dit apparaat is uitsluitend bestemd voor particulier huishoudelijk gebruik (of daarmee vergelijkbaar).
- ▶ Het apparaat mag niet buiten worden gebruikt.
- ▶ Deze stofzuiger is uitsluitend voor het opzuigen van droog stof. Ieder ander gebruik is voor eigen risico en kan gevaarlijk zijn. Mensen en dieren (kleding, vacht, etc.) mogen niet met de stofzuiger worden gezogen. De specificaties van het apparaat mogen niet worden gewijzigd.

Wij attenderen u erop dat het opzuigen van vloeistoffen (bijvoorbeeld water) of fijn stof (zoals boorgruis, zand, meel en gips) ernstige schade aan de stofzuiger kan toebrengen en tot gevolg heeft dat de garantie op uw Miele-stofzuiger vervalt.

nl - Veiligheidsinstructies en waarschuwingen

▶ Dit apparaat mag alleen worden gebruikt door personen die in staat zijn het apparaat veilig te bedienen en die volledig op de hoogte zijn van de inhoud van de gebruiksaanwijzing!

Kinderen

▶ Houd kinderen onder acht jaar op een afstand, tenzij u voortdurend toezicht houdt.

▶ Kinderen vanaf acht jaar mogen het apparaat alleen zonder toezicht gebruiken als ze weten hoe ze het apparaat veilig moeten bedienen. De kinderen moeten zich bewust zijn van de gevaren van een foutieve bediening.

▶ Kinderen mogen het apparaat niet zonder toezicht reinigen of onderhouden

▶ Houd kinderen in de gaten wanneer deze zich in de buurt van het apparaat bevinden. Laat kinderen nooit met het apparaat spelen.

Technische veiligheid

▶ Controleer het apparaat voor gebruik op zichtbare beschadigingen. Neem een beschadigde stofzuiger niet in gebruik.

▶ Voordat u de stofzuiger aansluit, dient u de aansluitgegevens (spanning en frequentie) op het typeplaatje te vergelijken met de waarden van het elektriciteitsnet. Deze gegevens moeten beslist overeenstemmen.

▶ De contactdoos moet met ten minste 16 A of 10 A traag zijn beveiligd.

nl - Veiligheidsinstructies en waarschuwingen

- ▶ Als dit apparaat binnen de garantieperiode defect raakt, mag het alleen door Miele worden gerepareerd, anders vervalt de garantie.
- ▶ Gebruik het aansluitsnoer niet om de stofzuiger te dragen en trek de stekker niet aan het snoer uit de contactdoos
Het snoer mag niet over scherpe randen worden getrokken of onder deuren of iets dergelijks beklemd raken.
Trek de stofzuiger niet onnodig over het snoer.
Het aansluitsnoer, de stekker en de contactdoos kunnen anders beschadigd raken, met alle risico's van dien.
- ▶ Gebruik de stofzuiger niet als het aansluitsnoer beschadigd is. Laat een beschadigd aansluitsnoer alleen compleet met kabeltrommel vervangen. Om veiligheidsredenen mag dit alleen door een door Miele geautoriseerde vakman of door Miele worden gedaan.
- ▶ Tijdens het zuigen wordt vaak een elektrostatische lading opgebouwd die zich onder bepaalde omstandigheden kan ontladen. Om de onaangename effecten van een dergelijke ontlading te voorkomen, bevindt zich aan de onderkant van de handgreep een metalen strip. Zorg dat u die strip tijdens het zuigen steeds aanraakt. De elektrostatische lading wordt dan afgevoerd zonder dat u het merkt.
- ▶ Schakel na gebruik, vóór het wisselen van hulpstukken en vóór onderhoudswerkzaamheden de stofzuiger uit. Trek de stekker uit de contactdoos.
- ▶ Dompel de stofzuiger nooit in water en reinig het apparaat alleen droog of met een iets vochtige doek.

nl - Veiligheidsinstructies en waarschuwingen

▶ Reparaties mogen alleen door vakmensen worden uitgevoerd die door Miele zijn geautoriseerd. Ondeskundig uitgevoerde reparaties kunnen voor de gebruiker gevaar opleveren.

Veilig gebruik

▶ Gebruik de stofzuiger niet zonder stofcassette, motorfilter en uitblaasfilter.

▶ U kunt het deksel niet sluiten als zich geen stofcassette in het apparaat bevindt. Druk het deksel niet met geweld dicht.

▶ Zuig nooit brandende of gloeiende voorwerpen op (zoals sigarettenpeuken, as en kolen).

▶ Zuig nooit vloeistoffen of vochtig vuil op. Laat met water of sop gereinigde oppervlakken eerst helemaal opdrogen, voordat u gaat zuigen.

▶ Zuig geen toner-resten op. Toner van bijvoorbeeld printers of kopieerapparaten kan elektriciteit geleiden.

▶ Zuig nooit licht ontvlambare of explosieve stoffen of gasen op in verband met explosiegevaar. Zuig ook nooit in een ruimte waar dergelijke stoffen opgeslagen liggen.

▶ Houd zuigmonden en buizen niet te dicht bij het hoofd als de stofzuiger aanstaat.

Accessoires

- ▶ Raak tijdens het stofzuigen met een Miele-turboborstel niet de draaiende borstelas aan.
- ▶ De handgreep mag niet beschadigd zijn, als u voor het zuigen alleen de greep gebruikt.
- ▶ Gebruik uitsluitend stofcassettes, filters en accessoires met het "Original Miele"-logo. Alleen daarvan kan Miele de veiligheid waarborgen.

Miele kan niet aansprakelijk worden gesteld voor schade die ontstaat door onjuist gebruik, door foutieve bediening en door het niet opvolgen van de veiligheidsinstructies en waarschuwingen.

nl - Algemeen

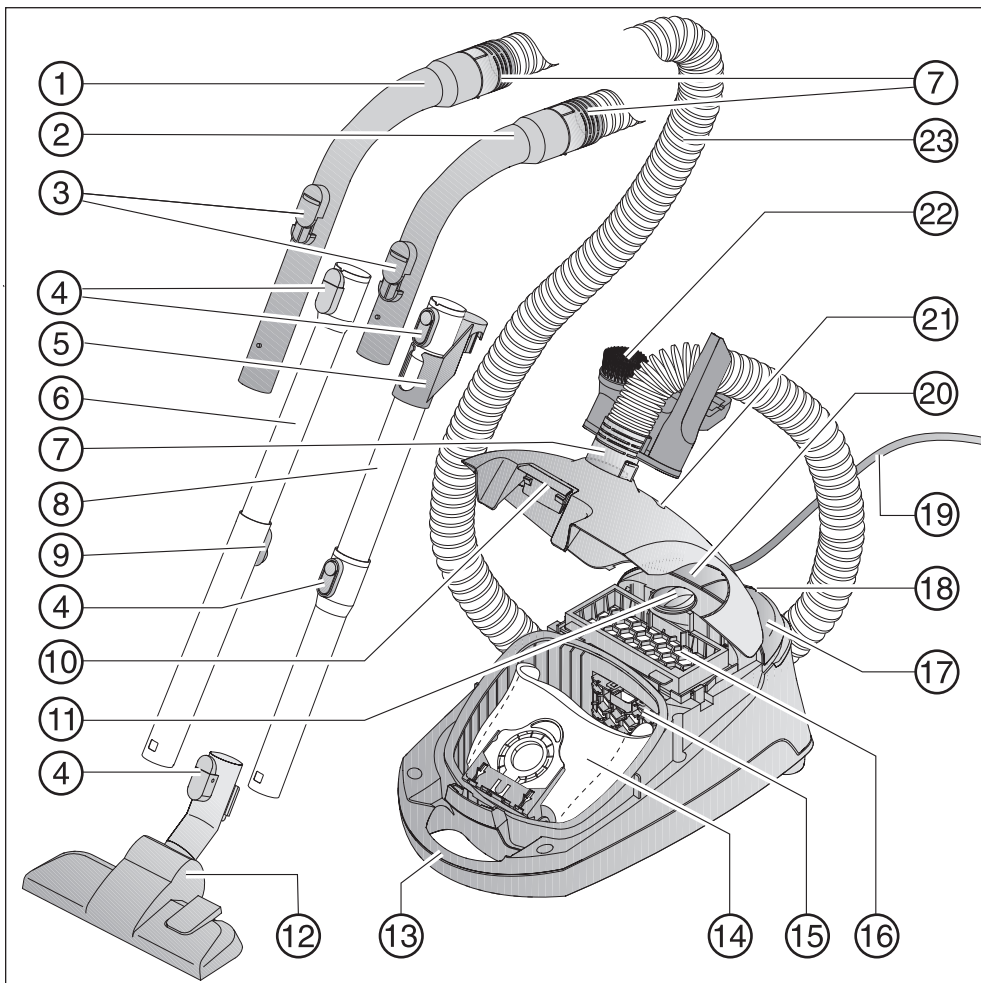

- ① Handgreep XXL *
 - ② Handgreep *
 - ③ Mechanische zuigkrachtregelaar
 - ④ Ontgrendelingsknoppen
 - ⑤ Verbindingsstuk voor het opbergen *
 - ⑥ Telescopische zuigbuis *
 - ⑦ Aansluitstuk
 - ⑧ EasyLock-zuigbuis *
 - ⑨ Verstelknop telescopische zuigbuis *
 - ⑩ Ontgrendeling bovenzijde
 - ⑪ Schakelaar zuigvermogen
 - ⑫ Zuigmond *
 - ⑬ Draagbeugel
 - ⑭ Stofcassette
 - ⑮ Motorfilter
 - ⑯ Air-clean-filter (uitblaasfilter)
 - ⑰ Voetpedaal Aan / Uit ①
 - ⑱ Parkeersysteem
 - ⑲ Aansluitsnoer
 - ⑳ Voetpedaal automatische snoerhaspel
 - ㉑ Stofstandindicator
 - ㉒ Houder voor 3 hulpstukken
 - ㉓ Zuigslang
- Onderkant - zuigbuis houder (niet afgebeeld)

* Afhankelijk van het model kunnen deze specificaties afwijken of ontbreken.

Bij te bestellen accessoires

Voor deze stofzuiger kunt u accessoires bijbestellen bij de vakhandel, bij Miele of via internet: www.miele-shop.com.

nl - Een bijdrage aan de bescherming van het milieu

Het verpakkingsmateriaal

De verpakking beschermt het apparaat tegen transportschade. Het verpakkingsmateriaal is uitgekozen met het oog op een zo gering mogelijke belasting van het milieu en de mogelijkheden voor recycling.

Hergebruik van het verpakkingsmateriaal remt de afvalproductie en het gebruik van grondstoffen. Vaak neemt de leverancier de verpakking terug. Als u de verpakking zelf wegdoet, informeer dan bij de reinigingsdienst van uw gemeente waar u die kunt afgeven.

Gebruikte stofcassettes en filters

De stofcassettes en filters zijn van milieuvriendelijke materialen. De filters kunnen met het gewone huisvuil worden weggegooid. Dit geldt ook voor de stofcassettes, voor zover er geen stoffen in zitten die niet bij het gewone huisvuil mogen.

Het afdanken van een apparaat

Verwijder de stofcassette en de geplaatste filters voordat u het apparaat afdankt. U kunt deze onderdelen bij het gewone huisvuil doen.

Oude elektrische en elektronische apparaten bevatten meestal nog waardevolle materialen. Ze bevatten echter ook schadelijke stoffen die nodig zijn geweest om de apparaten goed en veilig te laten functioneren. Wanneer u uw oude apparaat bij het gewone afval doet of er op een andere manier niet goed mee omgaat, kunnen deze stoffen schadelijk zijn voor de gezondheid en het milieu.

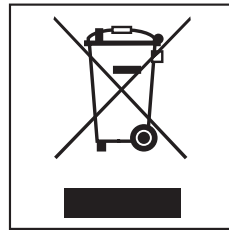

Verwijder uw oude apparaat dan ook nooit samen met het gewone afval, maar lever het in bij een gemeentelijk inzameldepot voor elektrische en elektronische apparatuur. Vraag uw handelaar indien nodig om inlichtingen.

Het afgedankte apparaat moet buiten het bereik van kinderen worden opgeslagen.

De afbeeldingen waarnaar met nummers wordt verwezen, vindt u op de uitklappagina's achter in deze gebruiksaanwijzing.

Vóór gebruik

Zuigslang aansluiten (afb. 1)

- ① Steek een van de aansluitstukken in de zuigopening van de stofzuiger. Het aansluitstuk moet vastklikken.

Zuigslang loshalen

- ② Druk op de beide knoppen aan weerszijden van het aansluitstuk en trek het aansluitstuk uit de zuigopening.

Zuigslang en greep in elkaar schuiven (afb. 2)

- Steek het andere aansluitstuk van de zuigslang in de handgreep. U moet een duidelijke klik horen.

Afhankelijk van het model heeft uw stofzuiger een van de volgende zuigbuizen (zie het hoofdstuk "Algemeen"):

- EasyLock-zuigbuis
- Telescopische zuigbuis

EasyLock-buizen in elkaar steken (afb. 3)

- Neem het langere buissegment met het verbindingsstuk en steek de buis links- en rechtsomdraaiend in het tweede buissegment, totdat de vergrendeling duidelijk vastklikt.
- Schuif het verbindingsstuk naar boven totdat het vastklikt (zie afbeelding).

Greep en zuigbuis in elkaar schuiven (afb. 4)

- ① Steek de handgreep in de zuigbuis. Richt daarbij het puntje op de greep op het gaatje in de zuigbuis (zie afbeelding). De greep zit goed als u een klik hoort.

Greep loshalen

- ② Om de delen weer uit elkaar te halen, drukt u op de ontgrendelingsknop en trekt u de handgreep iets draaiend uit de zuigbuis (zie afbeelding).

Telescopische zuigbuis instellen (afb. 5)

De telescopische zuigbuis bestaat uit twee in elkaar geschoven buizen, waarmee u de zuigbuis op de gewenste lengte kunt instellen.

- Druk op de verstelknop en stel de juiste lengte in.

Zuigmond aanbrengen (afb. 6)

- ① Zet de zuigmond links- en rechtsomdraaiend op de zuigbuis. De zuigmond zit goed als u een klik hoort.



Zuigmond verwijderen

- ② Om de delen weer uit elkaar te halen, drukt u op de ontgrendelingsknop en trekt u de zuigbuis iets draaiend uit de zuigmond (zie afbeelding).

Zuigmond instellen

De zuigmond is geschikt voor het dagelijks zuigen van tapijt, vaste vloerbedekking en robuuste harde vloeren.

Houdt u zich in de eerste plaats aan de reinigings- en onderhoudsinstructies van de fabrikant van de vloerbedekking!

- ③ Zuig vloerkleden en vaste vloerbedekking met ingetrokken borstel (voetpedaal ) en zuig harde vloeren met uitgeschoven borstel (voetpedaal .

Zuig vloeren met zeer diepe voegen en naden altijd met uitgeschoven borstel.

Gebruik van de accessoires (afb. 7 + 8)

De volgende accessoires worden bij het apparaat geleverd:

- ① Reliëfborstel
- ② Meubelzuigmond
- ③ Kierenzuiger
- ④ Houder voor de drie hulpstukken

Symbolen op de houder geven aan waar u de hulpstukken kunt plaatsen.

- Als u de houder wilt gebruiken, kunt u deze op het aansluitstuk steken (boven of onder op de slang). De houder moet vastklikken.

Afhankelijk van het model kan bij de stofzuiger ook een actief-air-clean- of actief-HEPA-filter zijn gevoegd. U kunt dit uitblaasfilter in plaats van het air-clean-filter gebruiken (zie "Onderhoud - Een ander uitblaasfilter plaatsen").

Universele zuigmond (afb. 9)

Ook voor het zuigen van trappen.

 Zuig trappen voor de veiligheid van beneden naar boven.

Gebruik

Aansluitsnoer uitrollen (afb. 10)

- ① Trek aan het snoer totdat u de gewenste lengte heeft (max. ca. 5,5 m).

 Om oververhitting en beschadiging te voorkomen, moet u het snoer helemaal uitrollen als u de stofzuiger langer dan 30 minuten gebruikt.

Oprollen

- Trek de stekker uit de contactdoos.
- ② Druk het pedaal voor de snoerhaspel in. Het snoer wordt nu automatisch oprold.

In- en uitschakelen (afb. 11)

- Druk op het voetpedaal Aan / Uit .

Tijdens het zuigen (afb. 12)

 Tijdens het zuigen wordt vaak een elektrostatische lading opgebouwd die zich onder bepaalde omstandigheden kan ontladen. Om de onaangename effecten van een dergelijke ontlading te voorkomen, bevindt zich aan de onderkant van de handgreep een metalen strip. Zorg dat u die strip tijdens het zuigen steeds aanraakt. De elektrostatische lading wordt dan afgevoerd zonder dat u het merkt.

Zuigvermogen kiezen (afb. 13)

U kunt de zuigkracht van de stofzuiger aan de situatie aanpassen. Als u het zuigvermogen lager zet, wordt de weerstand van de zuigmond minder.

Op de stofzuiger geven de symbolen duidelijk aan waarvoor de betreffende stand is.

 - voor gordijnen en textiel

 - voor gestoffeerde meubels en kussens

 - voor hoogwaardig velourstapijt, kleedjes en lopers

 - voor dagelijks zuigen, energiebesparend en stil

 - voor tapijten en vloerbedekkingen met poolussen

 - voor harde vloeren en sterk verontreinigde tapijten en vloerbedekkingen

- Zet de keuzeschakelaar op het gewenste zuigvermogen.

Mechanische zuigkrachtregelaar (afb. 14 + 15)

Met deze regelaar kunt u het vermogen van de stofzuiger kortstondig verlagen, bijvoorbeeld om te voorkomen dat het apparaat zich aan een kleed vastzuigt.

- Zet de regelaar op de greep zo ver open dat u de zuigmond gemakkelijk kunt bewegen.

Als de regelaar openstaat, hoeft u minder kracht te zetten om de zuigmond over de vloer te bewegen.

Parkeren en opbergen

Parkeersysteem (afb. 16)

Als u tijdens het stofzuigen even pauzeert, kunt u de zuigbuis met de zuigmond op de stofzuiger "parkeren".

- Steek de zuigmond met de parkeer-aansluiting van bovenaf in de opening aan de achterkant van de stofzuiger.

Neem de volgende aanwijzingen in acht als de stofzuiger op dat moment op een hellende ondergrond staat:

- Schuif de buisdelen van een telescopische zuigbuis helemaal in.
- Gebruik het parkeersysteem niet als uw stofzuiger een EasyLock-zuigbuis heeft.

Opbergen (afb. 17 + 18)

- Zet de stofzuiger rechtop.
- Steek de zuigmond met de parkeer-aansluiting van bovenaf in de houder van de stofzuiger.

Als uw stofzuiger een telescopische zuigbuis heeft, bespaart u ruimte als u de buizen geheel inschuift.

Als uw stofzuiger een EasyLock-zuigbuis heeft, kunt u de buizen ruimtebesparend opbergen.

- Druk op de ontgrendelingsknop van het onderste buissegment om de beide zuigbuisdelen uit elkaar te halen.
- Steek het verbindingsstuk van het bovenste buissegment in het onderste segment (zie afbeelding).

Onderhoud

 Schakel de stofzuiger voor elk onderhoud uit en trek de stekker uit de contactdoos.

Het Miele-filtersysteem bestaat uit 3 filters:

- de stofcassette
- het motorfilter
- het uitblaasfilter

Voor een optimale werking moet u deze filters van tijd tot tijd vervangen.

Gebruik uitsluitend stofcassettes, filters en accessoires met het "Original Miele"-logo. Alleen met deze producten benut u de zuigkracht van de stofzuiger optimaal en bereikt u het beste reinigingsresultaat.

 Het gebruik van stofcassettes van papier of papierachtige materialen en van stofcassettes met een kartonnen greep kan ernstige schade aan de stofzuiger veroorzaken en het vervallen van de garantie tot gevolg hebben. Hetzelfde geldt voor het gebruik van stofcassettes zonder het "Original Miele"-logo.

Waar kunt u nieuwe stofcassettes en filters krijgen?

Originele stofcassettes en filters van Miele zijn verkrijgbaar bij de vakhandel, bij Miele en via de Miele-onlineshop.



Welke stofcassettes en filters zijn de juiste?

Originele Miele-stofcassettes **met blauwe greep** van het type **G/N** en originele Miele-filters herkent u aan het "Original Miele"-logo op de verpakking of op de stofcassettes.

ORIGINAL
Miele



In elke verpakking Miele-stofcassettes vindt u tevens een uitblaasfilter (air-clean-filter) en een motorfilter. Als u originele uitblaasfilters los wilt bestellen, geef dan aan de vakhandelaar of aan Miele het typenummer van uw stofzuiger door, zodat u de juiste filters ontvangt. Maar u kunt deze onderdelen ook gemakkelijk via de Miele-online-shop bestellen.

Wanneer moet u de stofcassette vervangen? (afb. 19)

U moet de stofcassette vervangen als de stofstandindicator aangeeft dat de cassette vol is (het venster is dan helemaal rood).

Stofcassettes zijn wegwerpartikelen. Verwijder volle cassettes en gebruik ze niet opnieuw. Verstopte poriën leiden tot een aanzienlijke vermindering van de zuigkracht.

Controle of de stofcassette vol is

- Plaats de universele zuigmond.
- Schakel de stofzuiger in en kies het maximale vermogen.
- Til de zuigmond een stukje van de vloer.

Wat u moet weten over de stofstandindicator

Over het algemeen bestaat huisstof uit een mengsel van stof, haren, pluizen, draadjes, zand, etc. Op die samenstelling is de stofstandindicator afgesteld.

Wanneer u veel fijn stof opzuigt, zoals boorgruis, zand, gips en meel, dan raken de poriën van de stofcassette snel verstopt. De indicator zal dan "vol" aangeven, ook al is de cassette nog niet vol. U moet de cassette dan toch vervangen.

Als u veel tapijtpluizen en haren opzuigt, kan het voorkomen dat de indicator pas reageert als de stofcassette al overvol is.

Zo vervangt u stofcassettes (afb. 20 + 21)

- Trek de ontgrendeling van de bovenzijde naar boven en klap het deksel omhoog totdat u een klik hoort.

Daarbij wordt de stofafsluiting van de cassette automatisch gesloten, zodat er geen stof vrijkomt.

- ① Pak de stofcassette bij het lipje vast en trek de cassette uit de houder.
- ② Steek de nieuwe stofcassette tot de aanslag in de houder. Laat de cassette samengevouwen zoals deze in de verpakking zit.

- Ontvouw de stofcassette vervolgens zover mogelijk.
- Druk het deksel omlaag tot u de vergrendeling hoort klikken. De stofcassette mag niet klem zitten.

Een beveiliging voorkomt dat u het deksel kunt sluiten als zich geen stofcassette in het apparaat bevindt. Druk het deksel niet met geweld dicht!

Wanneer moet u het motorfilter vervangen?

Steeds als u een nieuwe verpakking met Miele-stofcassettes aanbreekt. In iedere verpakking zit ook een motorfilter.

Het vervangen van het motorfilter (afb. 22)

- Open het deksel van de bovenzijde van de stofzuiger.
- Open het filterklepje en vervang het motorfilter.
- Sluit het filterklepje.
- Sluit het deksel van de stofzuiger.

Wanneer moet u het air-clean-filter vervangen?

Vervang het uitblaasfilter steeds als u een nieuwe verpakking stofcassettes aanbreekt. In iedere verpakking Miele-stofcassettes zit een air-clean-filter.

Het vervangen van het air-clean-filter (afb. 23)

Plaats nooit meer dan één filter.

- Open het deksel van de bovenzijde van de stofzuiger.
- ① Open het filterrooster (het rooster moet vastklikken). Haal het oude filter er aan de schone kant uit (zie pijltje).
- ② Plaats het nieuwe uitblaasfilter.
- Sluit het filterrooster.
- Sluit het deksel van de stofzuiger.

Een ander uitblaasfilter plaatsen

Afhankelijk van het model kan bij de stofzuiger ook een actief-air-clean- of actief-HEPA-filter zijn gevoegd. U kunt dit uitblaasfilter in plaats van het air-clean-filter gebruiken.

U moet hiervoor het air-clean-filter en het filterrooster verwijderen. Vervolgens kunt u het nieuwe uitblaasfilter plaatsen.

Wanneer moet u het actief-air-clean-filter / actief-HEPA-filter vervangen?

Vervang deze filters na circa één jaar. Noteer de datum op het etiket van het filter.

Het vervangen van het actief-air-clean-filter / actief-HEPA-filter (afb. 24)

- Open het deksel van de bovenzijde van de stofzuiger.
- ① Verwijder het oude uitblaasfilter.
- ② Plaats het nieuwe uitblaasfilter.
- Sluit het deksel van de stofzuiger.

Wanneer moet u de korte draadopnemers vervangen?

U kunt de draadopnemers van de universele zuigmond vervangen. Vervang de draadopnemers als de pool versleten is.

Het vervangen van de korte draadopnemers (afb. 25)

- Haal de draadopnemers met een schroevendraaier of iets dergelijks uit de insteekopeningen (zie afbeelding).
- Vervang de draadopnemers.

Nieuwe onderdelen zijn verkrijgbaar bij de Miele-vakhandelaar of rechtstreeks bij Miele.

Storingen

De stofzuiger wordt vanzelf uitgeschakeld.

Een temperatuurbegrenzer schakelt de stofzuiger uit als deze te warm wordt. Oververhitting kan ontstaan als de zuigopeningen verstopt zijn of als de stofcassette vol is, dan wel geen lucht meer doorlaat (door fijn stof). Ook het motor- of uitblaasfilter kan ernstig vervuild zijn. Schakel de stofzuiger uit (voetpedaal Aan / Uit ) en trek de stekker uit de contactdoos.

Als u de storing heeft verholpen, wacht dan 20 - 30 minuten totdat de stofzuiger voldoende is afgekoeld. Daarna kunt u het apparaat weer inschakelen en gebruiken.

Miele Service

Voor storingen die u zelf niet kunt verhelpen, waarschuwt u

– uw Miele vakhandelaar

of:

– Miele.

De gegevens van Miele vindt u op de achterzijde van deze gebruiksaanwijzing.

Garantie

De garantietermijn voor deze stofzuiger bedraagt 2 jaar.

Voor meer informatie over de garantie-bepalingen voor uw land kunt u het aangegeven telefoonnummer bellen. Via dit telefoonnummer kunt u de garantie-bepalingen ook in gedrukte vorm aanvragen.

it - Indice

Consigli e avvertenze	67
Descrizione aspirapolvere	72
Accessori acquistabili	73
Tutela dell'ambiente	74
Prima di usare l'aspirapolvere	75
Uso degli accessori in dotazione	76
Uso	76
Estrarre il cavo elettrico	76
Accendere e spegnere l'aspirapolvere	76
Quando si passa l'aspirapolvere	77
Selezionare la potenza d'aspirazione	77
Regolatore secondario	77
Spegnere e rimettere a posto l'aspirapolvere	77
Manutenzione	78
Dove acquistare sacchetti e filtri per la polvere	78
Sacchetti e filtri corretti	78
Quando sostituire il sacchetto per la polvere	79
Indicatore sostituzione sacchetto	79
Come sostituire il sacchetto per la polvere	79
Quando sostituire il filtro salvamotore	80
Come sostituire il filtro salvamotore	80
Quando sostituire il filtro di sfiato Air Clean	80
Sostituire il filtro Air Clean	80
Cambiare il filtro di sfiato con un altro diverso	80
Quando sostituire il filtro di sfiato Active Air Clean e Active HEPA	80
Come sostituire il filtro di sfiato Active Air Clean e Active HEPA	80
Quando sostituire le spazzole per peluzzi e fili	80
Come sostituire le spazzole per peluzzi e fili	81
Anomalie	81
Servizio assistenza	81
Condizioni di garanzia	81

Questo aspirapolvere è fabbricato conformemente alle vigenti norme di sicurezza. Usi non consoni a quelli previsti possono comportare pericoli per l'utente e danneggiare l'aspirapolvere.

Leggere attentamente le istruzioni prima di usarlo per la prima volta. Il libretto contiene importanti istruzioni per la sicurezza, l'uso e la manutenzione dell'aspirapolvere per evitare di infortunarsi e di danneggiarlo.

Conservare il libretto delle istruzioni. Potrebbe rendersi necessario consultarlo o servire a un altro utente!

Uso specifico

- ▶ Questo aspirapolvere è destinato esclusivamente ad uso domestico o in altri ambienti simili.
- ▶ Questo aspirapolvere non è destinato per essere usato all'aperto.
- ▶ Usare l'aspirapolvere solo come si utilizza in casa per aspirare residui asciutti di sporco. Evitare assolutamente di usare l'aspirapolvere su persone e animali. Altri usi, modifiche e trasformazioni dell'aspirapolvere non sono consentiti.
- ▶ Le persone che a causa delle loro condizioni fisiche, sensoriali, mentali e anche per inesperienza non sono in grado di far funzionare l'aspirapolvere da sole possono usarlo solo se sorvegliate e istruite da una persona competente.

Sorvegliare i bambini

- ▶ Tenere i bambini di età inferiore a otto anni lontani dall'aspirapolvere a meno che non siano sorvegliati.
- ▶ I più piccoli da otto anni in poi possono far funzionare l'aspirapolvere senza essere sorvegliati solo se sono stati adeguatamente istruiti sulle modalità d'uso. I bambini dovranno essere al corrente dei pericoli derivanti da un'errata manipolazione dei comandi e riconoscerli.
- ▶ I bambini non devono eseguire lavori di manutenzione e pulizia senza essere sorvegliati.
- ▶ Sorvegliare i bambini se sono vicini all'aspirapolvere quando è in funzione. Evitare che i bambini giochino con l'aspirapolvere.

Sicurezza tecnica

- ▶ Prima di usare l'aspirapolvere, controllare se si notano danni visibili. Non usare l'aspirapolvere se è danneggiato.
- ▶ Controllare se i dati di collegamento (voltage e frequenza) nella targhetta di matricola dell'aspirapolvere corrispondono a quelli della rete elettrica. I dati devono assolutamente corrispondere tra loro.
- ▶ La presa elettrica deve essere dotata di protezione di 16 A o 10 A.
- ▶ Gli interventi durante il periodo di garanzia dell'aspirapolvere devono essere eseguiti esclusivamente dal servizio assistenza autorizzato da Miele. Diversamente, per eventuali guasti successivi, la garanzia non è più valida.

- ▶ Evitare di trasportare l'aspirapolvere afferrando il cavo elettrico e di togliere la spina dalla presa elettrica tirando il cavo.
Evitare di far passare il cavo su spigoli vivi e osservare che non rimanga incastrato o schiacciato.
Nel limite del possibile non far passare l'aspirapolvere sopra il cavo.
Col tempo il cavo, la spina e la presa potrebbero rimanere danneggiati. Pericolo di infortunarsi!
- ▶ Non usare l'aspirapolvere se il cavo elettrico è danneggiato. Se il cavo elettrico è danneggiato va sostituito completamente con il rullo avvolgicavo. Per motivi di sicurezza, il cavo dovrà essere sostituito solo da una persona qualificata autorizzata da Miele o meglio dal servizio assistenza Miele.
- ▶ Quando si passa l'aspirapolvere, soprattutto se si aspira polvere fine, ad es. polverina del trapano, sabbia, gesso, farina e altro, è inevitabile che si formino cariche elettrostatiche che in certe situazioni possono scaricarsi. Per neutralizzare le scariche elettrostatiche, sulla parte inferiore dell'impugnatura si trova un inserto metallico. Impugnare permanentemente l'inserto metallico quando si passa l'aspirapolvere.
- ▶ Spegnerne sempre l'aspirapolvere dopo averlo usato, per cambiare gli accessori, per la manutenzione e per pulirlo. Togliere la spina dalla presa elettrica.
- ▶ Evitare di immergere l'aspirapolvere in acqua e pulirlo solo con uno straccio asciutto oppure appena umido.

it - Consigli e avvertenze

► Far eseguire le riparazioni solo da una persona specializzata, autorizzata da Miele. Interventi fatti in modo non adeguato possono costituire una fonte di pericolo per l'utente.

Uso corretto

► Non usare l'aspirapolvere senza il sacchetto per la polvere, senza il filtro di sfiato e quello salvamotore.

► Se il sacchetto per la polvere non è in sede, non è possibile chiudere il coperchio del vano polvere. Evitare quindi di chiuderlo con forza.

► Non aspirare oggetti accesi o incandescenti, ad es. mozziconi di sigarette o cenere e carboni apparentemente spenti.

► Evitare assolutamente di aspirare liquidi o residui di sporco umidi. Prima di passare l'aspirapolvere, aspettare che i tappeti e le moquette trattate con shampo o detersivi liquidi siano perfettamente asciutti.

► Evitare altresì di aspirare toner per fotocopiatrici o stampanti. Il toner, infatti, potrebbe condurre l'elettricità.

► Non aspirare sostanze o gas facilmente infiammabili o esplosivi. Non usare l'aspirapolvere nei locali dove queste sostanze sono conservate.

► Fare attenzione a non mettere le bocchette o il tubo di aspirazione in prossimità della testa.

Accessori

- ▶ Se si usa la spazzola turbo evitare assolutamente di toccare con le mani il rullo rotante quando è in funzione.
- ▶ Se si aspira la polvere solo con l'impugnatura senza bocchette, verificare che non sia danneggiata.
- ▶ Usare solo sacchetti per la polvere, filtri e accessori con il contrassegno "Original Miele". Solo a questa condizione vengono soddisfatte le norme di sicurezza garantite dalla casa produttrice.

Miele declina ogni responsabilità per guasti causati da usi non corretti, da manipolazioni sbagliate o all'inosservanza delle avvertenze per l'uso e la sicurezza.

it - Descrizione aspirapolvere

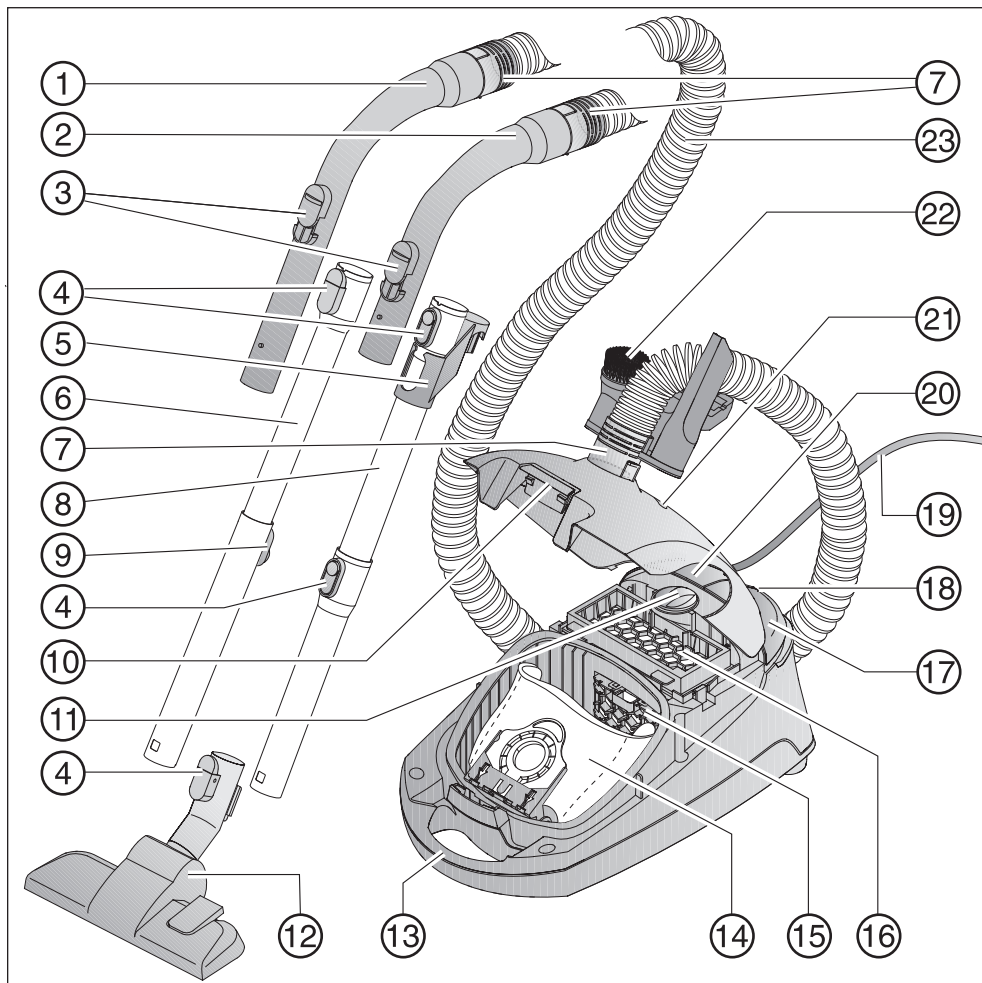

- ① impugnatura XXL *
- ② impugnatura *
- ③ regolatore aspirazione secondario
- ④ tasti di sblocco
- ⑤ pezzo collegamento per sistemare l'apparecchio *
- ⑥ tubo aspirante telescopico *
- ⑦ manicotto di collegamento
- ⑧ tubo aspirante EasyLock *
- ⑨ pulsante regolazione tubo telescopico *
- ⑩ tasto di sblocco coperchio vano polvere
- ⑪ selettore potenza di aspirazione
- ⑫ bocchetta per pavimenti *
- ⑬ impugnatura trasporto aspirapolvere
- ⑭ sacchetto per la polvere
- ⑮ filtro salvamotore
- ⑯ filtro di sfiato Air Clean
- ⑰ tasto a pedale "On/Off" ①
- ⑱ Park-system
- ⑲ cavo elettrico
- ⑳ tasto a pedale avvolgimento automatico cavo
- ㉑ indicatore sostituzione sacchetto polvere
- ㉒ supporto accessori con tre accessori
- ㉓ flessibile di aspirazione

Parte inferiore - dispositivo fissaggio tubo di aspirazione (non riprodotto)

* A seconda del modello, gli elementi contrassegnati da un asterisco possono essere diversi o non essere in dotazione.

Accessori acquistabili

Per questo aspirapolvere è possibile acquistare gli accessori presso il rivenditore, il servizio assistenza Miele o per Internet al sito www.miele-shop.com.

Smaltimento imballaggio

L'imballaggio protegge l'aspirapolvere da danni durante il trasporto. Le diverse parti dell'imballaggio sono fatte con materiali conformi alla tutela dell'ambiente e sono pertanto riciclabili.

Se le diverse parti dell'imballaggio vengono smaltite correttamente, si contribuirà a ridurre il consumo di materie prime e a diminuire il volume dei rifiuti. Smaltire l'imballaggio conformemente alle disposizioni in materia.

Smaltimento sacchetto per la polvere e filtri usati

Il sacchetto per la polvere e i filtri sono fabbricati con materiali consoni alla tutela ambientale. I filtri si possono smaltire coi rifiuti normali di casa. Anche il sacchetto per la polvere si può smaltire coi rifiuti di casa a meno che non contenga sostanze nocive.

Smaltimento apparecchio fuori uso

Togliere dall'aspirapolvere fuori uso il sacchetto per la polvere e i filtri e smaltirli coi rifiuti di casa.

In generale gli apparecchi elettrici ed elettronici fuori uso contengono materiali riutilizzabili. Contengono pure componenti nocive per l'ambiente ma necessarie per il corretto funzionamento e la sicurezza degli apparecchi. Se smaltite coi rifiuti di casa o non correttamente, queste componenti possono danneggiare la salute delle persone e l'ambiente. Evitare quindi assolutamente di smaltire il vecchio apparecchio coi rifiuti convenzionali.

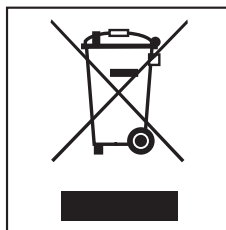

Si raccomanda quindi espressamente di depositarlo nei punti di raccolta ufficiali riservati alle apparecchiature elettriche ed elettroniche o di riconsegnarlo nel negozio. Se necessario, informarsi presso il rivenditore.

Fino a quando il vecchio apparecchio non viene smaltito, accertarsi che non costituisca una fonte di pericolo per i bambini.

Le illustrazioni citate nei capitoli sono riportate sui risvolti alla fine del libretto delle istruzioni.

Prima di usare l'aspirapolvere

Collegare il flessibile di aspirazione (fig. 1)

- ① Inserire un manicotto di collegamento nell'apertura di aspirazione fino alla battuta di arresto.

Staccare il flessibile dall'aspirapolvere

- ② Premere entrambi i tasti laterali di sblocco sul manicotto di aspirazione e togliere il flessibile dall'apertura.

Assemblare il flessibile e l'impugnatura (fig. 2)

- Inserire l'altro manicotto del flessibile di aspirazione nell'impugnatura fino alla battuta di arresto.

A seconda del modello, l'aspirapolvere è dotato dei seguenti tubi di aspirazione (v. capitolo: "Descrizione apparecchio"):

- tubi EasyLock
- tubo aspirante telescopico.

Assemblare i tubi EasyLock (fig. 3)

- Inserire il tubo dotato di pezzo di collegamento nel secondo tubo girandolo a destra e a sinistra fino a che si incastra correttamente.
- Spostare in alto il pezzo di collegamento fino a che si incastra.

Assemblare l'impugnatura e il flessibile (fig. 4)

- ① Inserire l'impugnatura nel tubo di aspirazione fino alla battuta di arresto. Per assemblare le due parti, collegare i rispettivi innesti.

Staccare l'impugnatura

- ② Premere il tasto di sblocco per staccare le parti ed estrarre l'impugnatura dal tubo di aspirazione girandola leggermente.

Regolare il tubo telescopico (fig. 5)

Il tubo aspirante telescopico è formato da due tubi, inseriti uno nell'altro ed estraibili fino ad ottenere la posizione più comoda.

- Premere il pulsante e regolare adeguatamente la lunghezza del tubo telescopico.

Inserire la bocchetta per pavimenti (fig. 6)

- ① Inserire la bocchetta per pavimenti nel tubo di aspirazione e girarla a destra e a sinistra finché si incastra correttamente.



Togliere la bocchetta

- ② Premere il tasto di sblocco per staccare le parti ed estrarre il tubo telescopico dalla bocchetta per pavimenti con una leggera rotazione.

Regolare la bocchetta per pavimenti

La bocchetta per pavimenti è indicata per le pulizie giornaliere di tappeti, moquettes, parquet, piastrelle.

Si consiglia espressamente di attenersi alle modalità di pulizia della casa produttrice del tipo di pavimento.

- ③ Far rientrare la spazzola della bocchetta per pulire tappeti e moquette (premere il tasto a pedale ) e usare la spazzola per pulire pavimenti duri e resistenti (premere il tasto a pedale .

Se il pavimento ha fughe e fessure profonde usare sempre la bocchetta con la spazzola.

Uso degli accessori in dotazione (figg. 7 + 8)

Accessori in dotazione

- ① pennello per mobili
- ② bocchetta per mobili imbottiti
- ③ bocchetta a lancia
- ④ supporto accessori per i tre accessori

Il supporto accessori è contraddistinto da simboli per sistemare correttamente gli accessori.

- Se necessario, inserire fino all'arresto il supporto accessori sul bocchettone di collegamento sopra o sotto il flessibile di aspirazione.

A seconda del modello, sono in dotazione un filtro di sfiato Active Air Clean o un filtro Active HEPA che si possono usare al posto del filtro di sfiato standard Air Clean (v. capitolo "Manutenzione - Sostituire il filtro di sfiato con un altro diverso").

Bocchetta per pavimenti (fig. 9)

Indicata anche per pulire i gradini della scala.

 Per motivi di sicurezza, passare l'aspirapolvere sulla scala dal basso in alto.

Uso

Estrarre il cavo elettrico (fig 10)

- ① estrarre il cavo fino alla lunghezza desiderata (max. 5,5 m circa).

 Se si usa l'aspirapolvere per oltre 30 minuti si dovrà estrarre completamente il cavo. L'aspirapolvere, altrimenti, può surriscaldarsi e rimanere danneggiato.

Avvolgere il cavo

- Togliere la spina dalla presa elettrica.
- ② premere col piede il tasto per avvolgere il cavo. Il cavo si avvolge automaticamente.

Accendere e spegnere l'aspirapolvere (fig. 11)

- Premere col piede il tasto a pedale "On/Off" ①.

Quando si passa l'aspirapolvere (fig. 12)

 Quando si passa l'aspirapolvere, soprattutto se si aspira polvere fine, ad es. polverina del trapano, sabbia, gesso, farina e altro, è inevitabile che si formino cariche elettrostatiche che in certe situazioni possono scaricarsi. Per neutralizzare le scariche elettrostatiche, sulla parte inferiore dell'impugnatura si trova un inserto metallico. Impugnare permanentemente l'inserto metallico quando si passa l'aspirapolvere.

Selezionare la potenza d'aspirazione (fig. 13)

È possibile adattare la potenza di aspirazione secondo la necessità del momento. Se si abbassa la potenza di aspirazione, la bocchetta per pavimenti scorre più facilmente,

Le potenze di aspirazione sono contrassegnate da simboli che indicano l'uso specifico delle diverse potenze.

 - tendine, tessuti

 - mobili imbottiti, cuscini

 - tappeti delicati, passatoie, scendiletto

 - uso giornaliero con poco consumo di elettricità e rumore

 - tappeti e moquettes annodati

 - pavimenti resistenti, tappeti e moquettes piuttosto sporchi

■ Girare il selettore sul livello di aspirazione desiderato.

Regolatore secondario (figg. 14 + 15)

Per ridurre la potenza di aspirazione se, ad es., si passa l'aspirapolvere su tappeti leggeri che altrimenti si attaccherebbero alla bocchetta.

■ Aprire il regolatore secondario sull'impugnatura e adattare la potenza di aspirazione fino a che la bocchetta scivola facilmente.

In tal modo l'attrito delle diverse bocchette di aspirazione viene ridotto.

Spegnere e rimettere a posto l'aspirapolvere

Park-system (fig. 16)

Nelle brevi pause di lavoro, il tubo di aspirazione con la bocchetta per pavimenti può venire agganciato in posizione verticale all'aspirapolvere.

■ Inserire la sporgenza di aggancio della bocchetta nel dispositivo Park-system.

Se l'aspirapolvere si trova su una superficie inclinata, ad es. una rampa:

- inserire completamente le diverse parti del tubo di aspirazione,
- non usare il dispositivo Park-system se l'aspirapolvere è dotato di tubo d'aspirazione EasyLock.

Mettere a posto l'aspirapolvere (figg. 17 + 18)

- Sistemare l'aspirapolvere in posizione verticale.
- Inserire dall'alto l'aggancio della bocchetta nel supporto laterale per il tubo di aspirazione.

Se l'aspirapolvere è dotato di tubo telescopico, inserire completamente le diverse parti per occupare meno spazio.

Se l'aspirapolvere è dotato di tubo d'aspirazione EasyLock, per occupare meno spazio procedere come segue.

- Premere il tasto di sblocco sul tubo inferiore e separare entrambi i tubi.
- Inserire poi il pezzo di collegamento del tubo superiore nel tubo inferiore.

Manutenzione

 Prima di effettuare i lavori di manutenzione, spegnere l'aspirapolvere e togliere la spina dalla presa.

Il sistema di filtraggio Miele è costituito da tre componenti:

- sacchetto per la polvere
- filtro salvamotore
- filtro di sfiato

Per garantire la massima potenza di aspirazione dell'aspirapolvere si dovranno sostituire periodicamente i filtri e il sacchetto per la polvere.

Usare solo sacchetti per la polvere, filtri e accessori con il contrassegno "Original Miele". Solo in tal modo viene sfruttata in modo ottimale la potenza di aspirazione e i lavori di pulizia risulteranno più accurati.

 Se si usano sacchetti per la polvere in carta, materiali simili o con supporto di fissaggio in cartone anziché sacchetti per la polvere contraddistinti dal contrassegno "Original Miele", l'aspirapolvere può rimanere danneggiato e i diritti di garanzia andranno persi.

Dove acquistare sacchetti e filtri per la polvere

I sacchetti per la polvere e i filtri "Original Miele" si possono acquistare presso il concessionario, il servizio assistenza Miele oppure direttamente online in Internet.



Sacchetti e filtri corretti

I sacchetti per la polvere con **placca di fissaggio blu** tipo **G/N** e i filtri originali Miele sono contraddistinti dal marchio "Original Miele" riportato sulla confezione o sul sacchetto per la polvere.

ORIGINAL
Miele



Ogni confezione di sacchetti per la polvere "Original Miele" contiene pure un filtro di sfiato Air Clean e un filtro salvamotore.

Se si desidera acquistare solo il filtro di sfiato "Original Miele", comunicare al concessionario o al servizio assistenza Miele il modello dell'aspirapolvere per ricevere il filtro corretto. I diversi accessori si possono ordinare anche online per Internet.

Quando sostituire il sacchetto per la polvere (fig. 19)

Si dovrà sostituire il sacchetto quando la barra colorata occupa completamente l'indicatore "sostituzione sacchetto".

Il sacchetto per la polvere è monouso. Smaltire il sacchetto pieno di polvere coi rifiuti di casa. Evitare quindi di vuotarlo e di riutilizzarlo. Se i pori della carta sono intasati, la potenza di aspirazione rimane compromessa.

Controllo contenuto sacchetto

- Inserire la bocchetta per pavimenti.
- Accendere l'aspirapolvere e impostare col selettore la massima potenza di aspirazione.
- Alzare quel tanto che basta la bocchetta per pavimenti.

Indicatore sostituzione sacchetto

L'indicatore è tarato per polvere mista, ossia: polvere, peli, peluria, fili, terra e altro.

Se si aspira polvere fine, ad es. quella del trapano, sabbia, gesso, farina e altro, i pori del sacchetto per la polvere si intasano in fretta. Ne consegue che l'indicatore segnala che il sacchetto è pieno anche se in effetti non è il caso. Il sacchetto, comunque, si dovrà sostituire. D'altro canto, se si aspirano molti peli, capelli, lanugine dei tappeti, può verificarsi che l'indicatore reagisca solo quando il sacchetto per la polvere è pieno zeppo.

Come sostituire il sacchetto per la polvere (figg. 20 + 21)

- Premere in alto il tasto di chiusura e alzare il coperchio del vano polvere fino alla battuta di arresto.

La chiusura igienica del sacchetto si chiude automaticamente evitando che la polvere esca.

- ① Afferrare la linguetta accanto alla chiusura ed estrarre di sede il sacchetto.
 - ② Inserire il nuovo sacchetto nei supporti fino alla battuta di arresto. Lasciare il sacchetto piegato come si trova nella confezione.
- Allargare poi il più possibile il sacchetto nel vano polvere.
 - Chiudere il coperchio del vano polvere bloccandolo correttamente. Osservare che il sacchetto non rimanga incastrato nel coperchio.

Grazie a uno speciale dispositivo di sicurezza non è possibile chiudere il coperchio del vano polvere se il sacchetto non è in sede. Evitare quindi di chiudere il coperchio con forza!

Quando sostituire il filtro salvamotore

Ogni volta che si apre una nuova confezione di sacchetti per la polvere Original Miele. Ogni confezione di sacchetti per la polvere Original Miele contiene pure un filtro salvamotore.

Come sostituire il filtro salvamotore (fig. 22)

- Aprire il coperchio del vano polvere.
- Aprire il coperchio del filtro e sostituire il filtro salvamotore.
- Chiudere il coperchio del filtro.
- Chiudere infine il coperchio del vano polvere.

Quando sostituire il filtro di sfiato Air Clean

Sostituire questo filtro ogni volta che si apre una nuova confezione di sacchetti per la polvere "Original Miele". Ogni confezione di sacchetti per la polvere "Original Miele" contiene pure un filtro di sfiato Air Clean.

Sostituire il filtro Air Clean (fig. 23)

Usare sempre solo un filtro di sfiato per volta.

- Aprire il coperchio del vano polvere.
- ① Aprire la griglia del filtro fino alla battuta di arresto, togliere di sede il vecchio filtro di sfiato afferrando la parte igienica (freccia).
- ② Sistemare in sede il nuovo filtro di sfiato.

- Chiudere la griglia portafiltro.
- Chiudere infine il coperchio del vano polvere.

Cambiare il filtro di sfiato con un altro diverso

A seconda del modello, all'aspirapolvere può essere allegato un filtro di sfiato Active Air Clean o Active HEPA, che si possono usare al posto del filtro di serie Air Clean già in sede.

Per sostituire il filtro Air Clean basta toglierlo di sede unitamente alla griglia e sostituirlo col nuovo filtro di sfiato.

Quando sostituire il filtro di sfiato Active Air Clean e Active HEPA

Sostituire questi filtri dopo un anno circa. Segnare sul filtro di sfiato la data di scadenza.

Come sostituire il filtro di sfiato Active Air Clean e Active HEPA (fig. 24)

- Aprire il coperchio del vano polvere.
- ① Togliere di sede il vecchio filtro di sfiato.
- ② Sistemare in sede il nuovo filtro di sfiato.
- Chiudere infine il coperchio del vano polvere.

Quando sostituire le spazzole per peluzzi e fili

Le spazzole per i fili sull'imboccatura della bocchetta per pavimenti si dovranno sostituire quando i peli raccogli-fili sono consumati.

Come sostituire le spazzole per peluzzi e fili (fig. 25)

- Servendosi, ad es., di un cacciavite convenzionale, estrarre dalle scanalature le spazzole raccogliifili.
- Sostituire le spazzole con quelle nuove.

I vari pezzi di ricambio sono disponibili presso il rivenditore o il servizio assistenza Miele.

Anomalie

L'aspirapolvere si spegne da solo.

Un limitatore di temperatura spegne automaticamente l'aspirapolvere se si surriscalda.

L'anomalia può verificarsi se, ad es., il tubo di aspirazione è ostruito oppure i pori del sacco per la polvere sono intasati a causa della polvere fine aspirata.

Un'altra causa può dipendere dallo sporco eccessivo depositatosi nel filtro di sfiato o in quello salvamotore. In questo caso, spegnere l'aspirapolvere col tasto a pedale "On/Off"  e togliere la spina dalla presa.

Dopo aver eliminato le cause dell'anomalia, prima di usare l'aspirapolvere aspettare da 20 a 30 minuti finché si è raffreddato.

Servizio assistenza

In caso di necessità contattare

- la centrale di assistenza Miele a Spreitenbach:

oppure

- il servizio assistenza Miele a Spreitenbach:

Telefono 0 800 800 222

Fax 056 / 417 29 04

Condizioni di garanzia

La garanzia dell'aspirapolvere ha la durata di 2 anni.

Per ulteriori informazioni sulle condizioni di garanzia nel paese dell'utente, telefonare al numero telefonico indicato sopra. A questo numero si possono richiedere le condizioni di garanzia scritte.

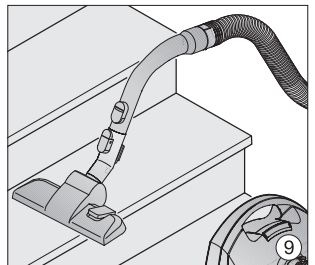
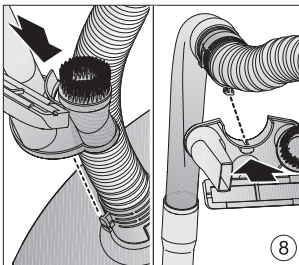
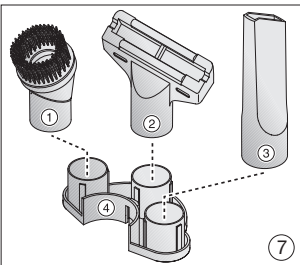
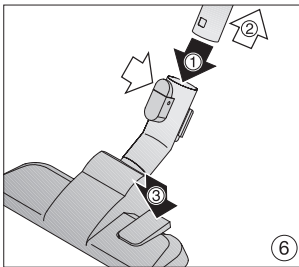
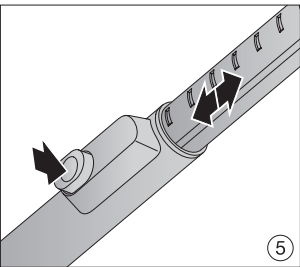
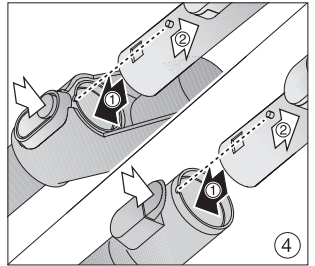
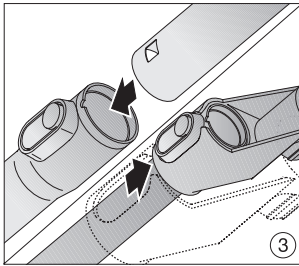
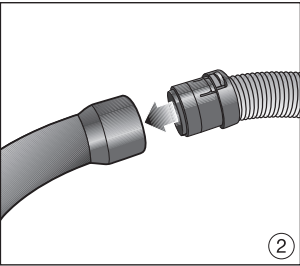
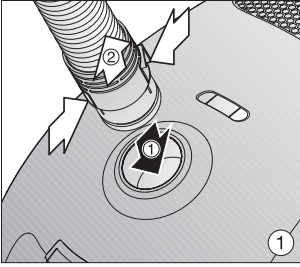

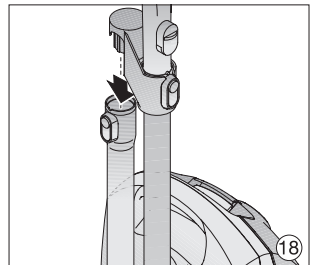
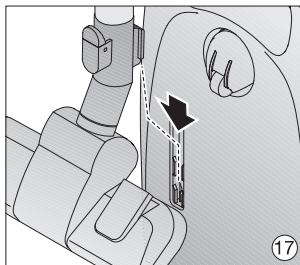
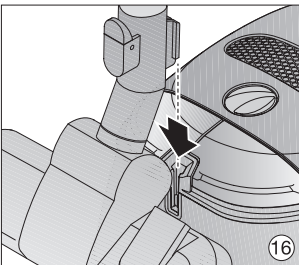
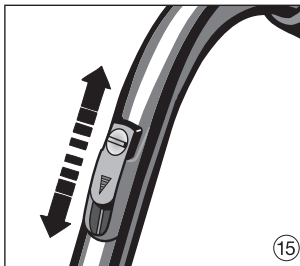
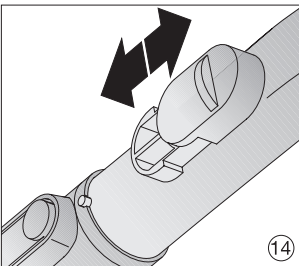
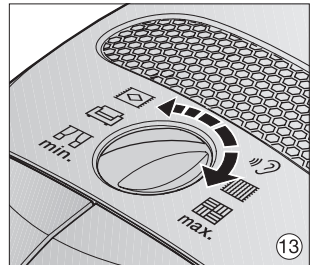
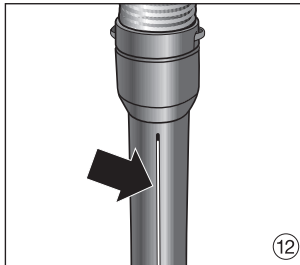
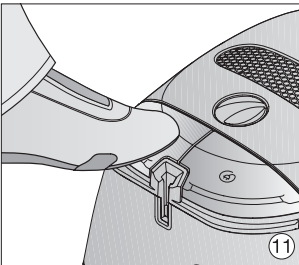
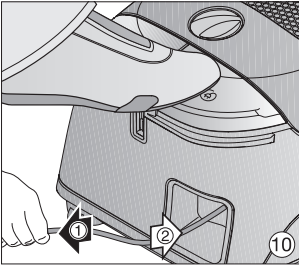

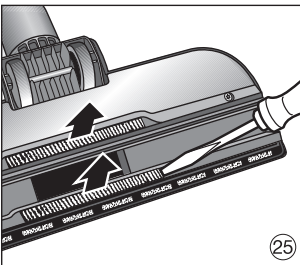
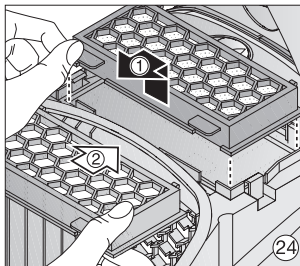
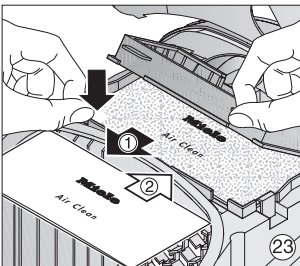
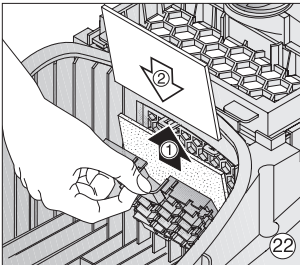
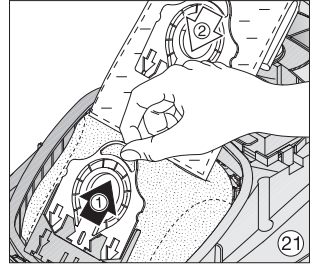
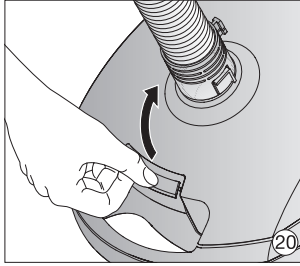
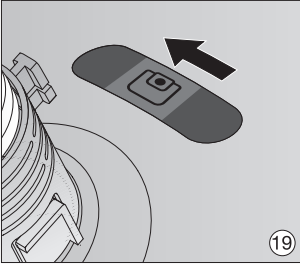

United Kingdom

Miele Co. Ltd.
Fairacres, Marcham Road
Abingdon, Oxon, OX14 1TW
Tel: 0845 365 0555, Fax: 0845 365 0777
Customer Contact Centre Tel: 0845 365 6600
E-mail: info@miele.co.uk
Internet: www.miele.co.uk

Australia

Miele Australia Pty. Ltd.
ABN 96 005 635 398
1 Gilbert Park Drive, Knoxfield, VIC 3180
Tel: 1300 464 353, Fax: (03) 9764 7149
Internet: www.miele.com.au

China

Miele (Shanghai) Trading Ltd.
1-3 Floor, No. 82 Shi Men Yi Road
Jing' an District
200040 Shanghai, PRC
Tel: +86 21 6157 3500, Fax: +86 21 6157 3511
E-mail: mieleshanghai@cn.miele.com
Internet: www.miele.cn

Miele (Hong Kong) Limited

41/F - 4101, Manhattan Place
23 Wang Tai Road
Kowloon Bay
Hong Kong
Tel: (852) 2610 1331, Fax: (852) 2610 1013
Email: mielehk@miele.com.hk

India

Miele India Pvt. Ltd.
Ground Floor, Copia Corporate Suites
Plot No. 9, Jasola
New Delhi – 110025
Tel: 011-46 900 000, Fax: 011-46 900 001
E-mail: customercare@miele.in, Internet: www.miele.in

Ireland

Miele Ireland Ltd.
2024 Bianconi Avenue
Citywest Business Campus, Dublin 24
Tel: (01) 461 07 10, Fax: (01) 461 07 97
E-Mail: info@miele.ie, Internet: www.miele.ie

Manufacturer: Miele & Cie. KG

Carl-Miele-Straße 29, 33332 Gütersloh, Germany

Miele

Malaysia

Miele Sdn Bhd
Suite 12-2, Level 12
Menara SapuraKencana Petroleum
Solaris Dutamas No. 1, Jalan Dutamas 1
50480 Kuala Lumpur, Malaysia
Phone: +603-6209-0288
Fax: +603-6205-3768

New Zealand

Miele New Zealand Limited
Unit L, 10-20 Sylvia Park Road
Mt. Wellington, 1060, Auckland, NZ
Tel: 0800 264 353, Fax: 0800 463 453
Internet: www.miele.co.nz

Singapore

Miele Southeast Asia
Miele Pte. Ltd.
163 Penang Road
04 - 02/03 Winsland House II
Singapore 238463
Tel: +65 6735 1191, Fax: +65 6735 1161
E-Mail: infosea@miele.com.sg
Internet: www.miele.sg

South Africa

Miele (Pty) Ltd
63 Peter Place, Bryanston 2194
P.O. Box 69434, Bryanston 2021
Tel: (011) 875 9000, Fax: (011) 875 9035
E-mail: info@miele.co.za
Internet: www.miele.co.za

United Arab Emirates

Miele Appliances Ltd.
P.O. Box 11 47 82
Gold & Diamond Park
Sheikh Zayed Road
Building 6 / Offices Nos. 6-214 to 6-220
Dubai
Tel: +971-4-341 84 44
Fax: +971-4-341 88 52
E-Mail: info@miele.ae, Internet: www.miele.ae

Deutschland

Herstelleradresse

Miele & Cie. KG
Carl-Miele-Straße 29
33332 Gütersloh
Telefon: 05241 89-0
Telefax: 05241 89-2090
E-Mail: info@miele.de
Internet: www.miele.de

Österreich

Miele Gesellschaft m.b.H.
Mielestr. 1
5071 Wals bei Salzburg
Telefon: 050 800 800
Telefax: 050 800 81219
E-Mail: info@miele.at
Internet: www.miele.at

België / Belgique

Miele België N.V.
Miele Belgique S.A.
Hof te Bollebeeklaan 9
1730 Mollem
Tel. (02) 451.16.80
Fax (02) 451.14.14
Internet: www.miele.be

France

Siège social

93151 - Le Blanc-Mesnil CEDEX
9 av. Albert Einstein - Z.I. du Coudray
R.C.S. Bobigny B 708 203 088
Conseils, SAV, accessoires et pièces détachées
Tél. : 09 74 50 1000 (Appel non surtaxé)
E-Mail : email.pieces@miele.fr
Site Internet : www.miele.fr

Luxembourg

Miele S.à r.l.
20, rue Christophe Plantin
Boîte Postale 1011
L-1010 Luxembourg/Gasperich
Téléphone: 49711-29
Téléfax: 49711-39
E-mail: infolux@miele.lu
Internet: www.miele.lu

Nederland

Miele Nederland B.V.
Postbus 166
4130 ED Vianen
Telefoon: (03 47) 37 88 88
Internet: www.miele.nl

Schweiz

Miele AG
Limmatstrasse 4, 8957 Spreitenbach
Telefon 056 417 20 00
Fax 0 800 555 355

Miele SA

Sous-Riette 23, 1023 Crissier
Telefon 021 637 02 70
Fax 0 800 551 727
Internet: www.miele.ch



www.miele-shop.com