



- de** Gebrauchsanweisung Bodenstaubsauger
- en** Vacuum cleaner operating instructions
- fr** Mode d'emploi pour aspirateur traîneau
- nl** Gebruiksaanwijzing stofzuigers
- it** Istruzioni d'uso per aspirapolvere a traino

HS14

de	3
en	24
fr	45
nl	64
it	84

Sicherheitshinweise und Warnungen	4
Ihr Beitrag zum Umweltschutz	9
Gerätebeschreibung	10
Vor dem Gebrauch	12
Verwendung des mitgelieferten Zubehörs	13
Gebrauch	14
Anschlusskabel herausziehen	14
Ein- und Ausschalten	14
Saugleistung wählen	14
Beim Saugen	15
Abstellen, Transportieren und Aufbewahren	15
Park-System für Saugpausen	15
Park-System zur Aufbewahrung	15
Wartung	16
Wo bekomme ich Staubbeutel und Filter?	16
Welche Staubbeutel und Filter sind richtig?	16
Wann tausche ich den Staubbeutel aus?	17
Wie tausche ich den Staubbeutel aus?	17
Wann tausche ich den Motorschutzfilter aus?	18
Wie tausche ich den Motorschutzfilter aus?	18
Wann tausche ich den Abluftfilter aus?	18
Wie tausche ich den Abluftfilter Air Clean aus?	18
Wie tausche ich die Abluftfilter Active Air Clean und Active HEPA aus?	19
Abluftfilter umrüsten	19
Wann tausche ich die Fadenheber aus?	19
Wie tausche ich die Fadenheber aus?	19
Pflege	20
Störungen	21
Kundendienst	21
Garantiebedingungen	21
Nachkaufbares Zubehör	22

de - Sicherheitshinweise und Warnungen

Dieser Staubsauger entspricht den vorgeschriebenen Sicherheitsbestimmungen. Ein unsachgemäßer Gebrauch kann zu Schäden an Personen und Sachen führen.

Lesen Sie vor dem ersten Gebrauch des Staubsaugers die Gebrauchsanweisung. Sie gibt wichtige Hinweise für Sicherheit, Gebrauch und Wartung des Staubsaugers. Dadurch schützen Sie sich und andere und vermeiden Schäden an dem Staubsauger.

Bewahren Sie die Gebrauchsanweisung auf und geben Sie diese an einen eventuellen Nachbesitzer weiter.

Bestimmungsgemäße Verwendung

- ▶ Dieser Staubsauger ist dazu bestimmt, im Haushalt und in haushaltsähnlichen Umgebungen verwendet zu werden.
- ▶ Dieser Staubsauger ist nicht für den Gebrauch im Außenbereich bestimmt.
- ▶ Benutzen Sie den Staubsauger ausschließlich zum Absaugen von trockenem Sauggut. Menschen und Tiere dürfen Sie mit dem Staubsauger nicht absaugen. Alle anderen Anwendungsarten, Umbauten und Veränderungen sind unzulässig.
- ▶ Personen, die aufgrund ihrer physischen, sensorischen oder geistigen Fähigkeiten oder ihrer Unerfahrenheit oder Unkenntnis nicht in der Lage sind, den Staubsauger sicher zu bedienen, dürfen diesen Staubsauger nicht ohne Aufsicht oder Anweisung durch eine verantwortliche Person benutzen.

Kinder im Haushalt

- ▶ Kinder unter acht Jahren müssen vom Staubsauger ferngehalten werden, es sei denn, sie werden ständig beaufsichtigt.
- ▶ Kinder ab acht Jahren dürfen den Staubsauger nur ohne Aufsicht bedienen, wenn ihnen der Staubsauger so erklärt wurde, dass sie diesen sicher bedienen können. Kinder müssen mögliche Gefahren einer falschen Bedienung erkennen und verstehen können.
- ▶ Kinder dürfen den Staubsauger nicht ohne Aufsicht reinigen oder warten.
- ▶ Beaufsichtigen Sie Kinder, die sich in der Nähe des Staubsaugers aufhalten. Lassen Sie Kinder niemals mit dem Staubsauger spielen.

Technische Sicherheit

- ▶ Kontrollieren Sie den Staubsauger vor der Benutzung auf sichtbare Schäden. Nehmen Sie einen beschädigten Staubsauger nicht in Betrieb.
- ▶ Vergleichen Sie die Anschlussdaten auf dem Typenschild des Staubsaugers (Netzspannung und Frequenz) mit denen des Elektronetzes. Diese Daten müssen unbedingt übereinstimmen.
- ▶ Die Netzsteckdose muss über eine Sicherung 16 A oder 10 A träge abgesichert sein.

de - Sicherheitshinweise und Warnungen

- ▶ Eine Reparatur des Staubsaugers während der Garantiezeit darf nur von einem von Miele autorisierten Kundendienst ausgeführt werden, da sonst bei nachfolgenden Schäden kein Garantieanspruch besteht.
- ▶ Benutzen Sie das Anschlusskabel nicht zum Tragen des Staubsaugers und ziehen Sie den Netzstecker nicht am Anschlusskabel aus der Steckdose.
Ziehen Sie das Anschlusskabel nicht über scharfe Kanten und quetschen Sie es nicht ein.
Vermeiden Sie häufiges Überfahren des Anschlusskabels. Anschlusskabel, Netzstecker und Steckdose können dabei beschädigt werden und Ihre Sicherheit gefährden.
- ▶ Benutzen Sie den Staubsauger nicht, wenn das Anschlusskabel beschädigt ist. Lassen Sie ein beschädigtes Anschlusskabel nur komplett mit der Kabeltrommel austauschen. Aus Sicherheitsgründen darf der Austausch nur von einer von Miele autorisierten Fachkraft oder vom Miele Werkkundendienst vorgenommen werden.
- ▶ Beim Saugen – vor allem von Feinstaub, wie z. B. Bohrstaub, Sand, Gips, Mehl usw. – kommt es naturgemäß zu elektrostatischen Aufladungen, die sich in bestimmten Situationen entladen können. Um die unangenehme Wirkung der elektrostatischen Entladungen zu vermeiden, ist an der Unterseite des Handgriffes eine Metalleinlage eingearbeitet. Achten Sie deshalb darauf, dass Ihre Hand diese Metalleinlage beim Saugen dauerhaft berührt.

- ▶ Schalten Sie den Staubsauger immer nach dem Gebrauch, vor jedem Zubehörwechsel und vor jeder Reinigung / Wartung aus. Ziehen Sie den Netzstecker aus der Steckdose.
- ▶ Tauchen Sie den Staubsauger niemals in Wasser und reinigen Sie ihn nur trocken oder mit einem leicht feuchten Tuch.
- ▶ Lassen Sie Reparaturen nur von einer von Miele autorisierten Fachkraft ausführen. Durch unsachgemäße Reparaturen können erhebliche Gefahren für den Benutzer entstehen.

Sachgemäßer Gebrauch

- ▶ Benutzen Sie den Staubsauger nicht ohne Staubbeutel, Motorschutzfilter und Abluftfilter.
- ▶ Wenn kein Staubbeutel eingesetzt ist, kann der Staubraumdeckel nicht geschlossen werden. Wenden Sie keine Gewalt an.
- ▶ Saugen Sie keine brennenden oder glühenden Gegenstände, wie z. B. Zigaretten oder scheinbar verloschene Asche bzw. Kohle, auf.
- ▶ Saugen Sie keine Flüssigkeiten und keinen feuchten Schmutz auf. Lassen Sie feucht gereinigte oder schampunierte Teppiche und Teppichböden vor dem Absaugen vollständig trocknen.
- ▶ Saugen Sie keinen Tonerstaub auf. Toner, der z. B. bei Druckern oder Kopiergeräten verwendet wird, kann elektrisch leitfähig sein.

de - Sicherheitshinweise und Warnungen

- ▶ Saugen Sie keine leicht entflammbaren oder explosiven Stoffe oder Gase auf und saugen Sie nicht an Orten, an denen solche Stoffe gelagert sind.
- ▶ Vermeiden Sie beim Saugen mit einer Saugdüse oder dem Saugrohr, in Kopfnähe zu kommen.

Zubehör

- ▶ Fassen Sie beim Saugen mit einer Miele Turbobürste nicht in die laufende Bürstenwalze.
- ▶ Achten Sie beim Saugen mit dem Handgriff ohne aufgestecktes Zubehör darauf, dass der Handgriff nicht beschädigt ist.
- ▶ Verwenden Sie nur Staubbeutel, Filter und Zubehör mit dem "Original Miele"-Logo. Nur dafür kann der Hersteller die Sicherheit gewährleisten.

Miele haftet nicht für Schäden, die durch bestimmungswidrigen Gebrauch, falsche Bedienung und infolge von Nichtbeachtung der Sicherheitshinweise und Warnungen verursacht werden.

Entsorgung der Verkaufsverpackung

Die Verpackung schützt den Staubsauger vor Transportschäden. Die Verpackungsmaterialien sind nach umweltverträglichen und entsorgungstechnischen Gesichtspunkten ausgewählt und deshalb recycelbar.

Das Rückführen der Verpackung in den Materialkreislauf spart Rohstoffe und verringert das Abfallaufkommen. Geben Sie die Verpackung zur Entsorgung in die dualen Systeme (z. B. gelber Sack / gelbe Tonne).

Entsorgung der Staubbeutel und der eingesetzten Filter

Staubbeutel und Filter sind aus umweltverträglichen Materialien hergestellt. Die Filter können Sie über den normalen Hausmüll entsorgen. Dies trifft auch auf den Staubbeutel zu, sofern er keinen im Hausmüll verbotenen Schmutz enthält.

Entsorgung des Altgerätes

Entnehmen Sie vor der Entsorgung des Altgerätes den Staubbeutel und die eingesetzten Filter und geben Sie diese Teile in den Hausmüll.

Elektrische und elektronische Altgeräte enthalten vielfach noch wertvolle Materialien. Sie enthalten aber auch schädliche Stoffe, die für ihre Funktion und Sicherheit notwendig waren. Im Restmüll oder bei falscher Behandlung können diese der menschlichen Gesundheit und der Umwelt schaden. Geben Sie Ihr Altgerät deshalb auf keinen Fall in den Restmüll.

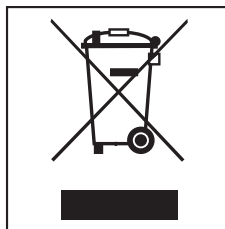



Nutzen Sie stattdessen die von Ihrem Wohnort eingerichtete Sammelstelle zur Rückgabe und Verwertung elektrischer und elektronischer Altgeräte. Informieren Sie sich gegebenenfalls bei Ihrem Händler.

Bitte sorgen Sie dafür, dass Ihr Altgerät bis zum Abtransport kindersicher aufbewahrt wird.

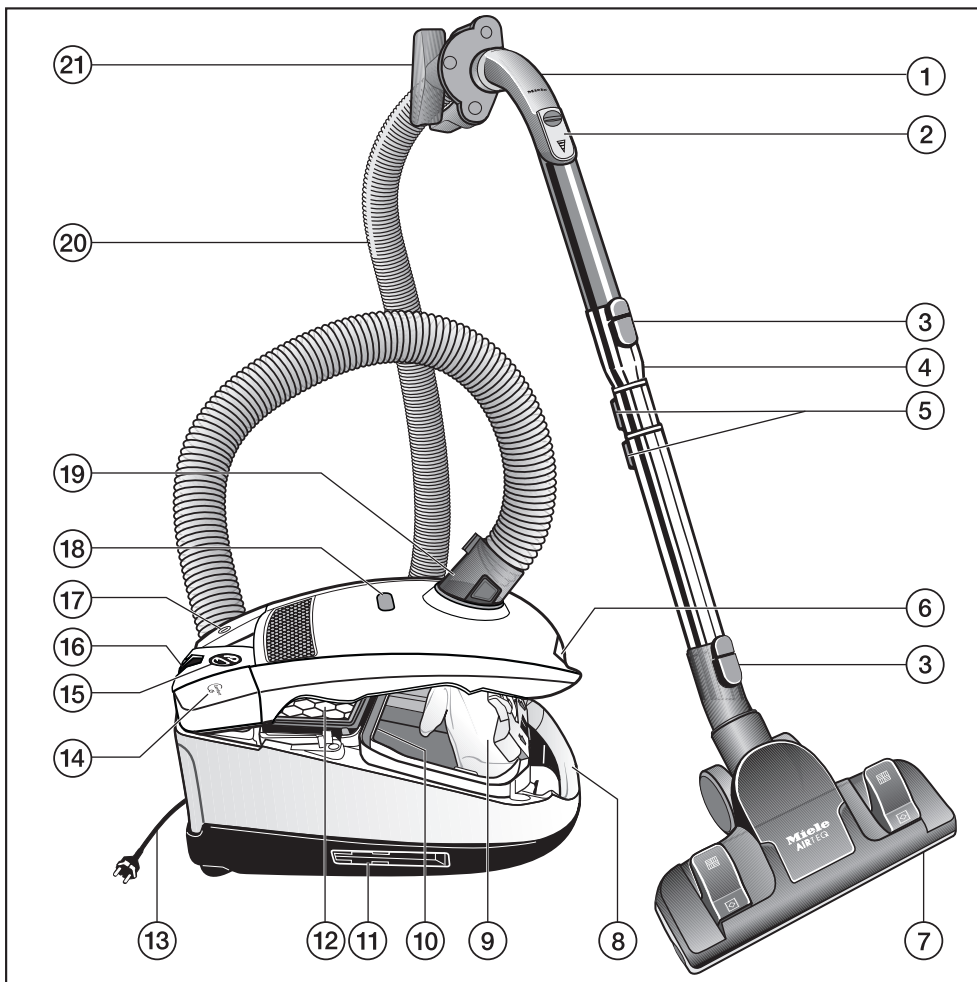
de - Gerätebeschreibung



Die Abbildung zeigt die Maximalausstattung des Staubsaugers.

- ① Handgriff XXL *
- ② Nebenluftsteller *
- ③ Entriegelungstasten
- ④ Dreiteiliges Teleskopsaugrohr *
- ⑤ Verstellknöpfe für Teleskopsaugrohr *
- ⑥ Entriegelungstaste für Staubraumdeckel
- ⑦ Bodendüse *
- ⑧ Tragegriff
- ⑨ Staubbeutel
- ⑩ Motorschutzfilter
- ⑪ Park-System zur Aufbewahrung (an beiden Seiten des Staubsaugers)
- ⑫ Abluftfilter *
- ⑬ Anschlusskabel
- ⑭ Fußtaste für automatische Kabelaufwicklung 
- ⑮ Saugleistungswähler
- ⑯ Park-System für Saugpausen
- ⑰ Fußtaste Ein / Aus 
- ⑱ Staubbeutel-Wechselanzeige
- ⑲ Saugstutzen
- ⑳ Saugschlauch
- ㉑ Zubehörhalter

* je nach Modell sind diese Ausstattungsmerkmale in ihrer Ausführung unterschiedlich bzw. nicht vorhanden.

Die in den Kapiteln angegebenen Abbildungen finden Sie auf den Ausklappseiten am Ende dieser Gebrauchsanweisung.

Je nach Modell verfügt Ihr Staubsauger über eines der folgenden Teleskopsaugrohre.

- zweiteiliges Teleskopsaugrohr
- dreiteiliges Teleskopsaugrohr

Vor dem Gebrauch

Saugschlauch anschließen (Abb. 1)

- Stecken Sie den Saugstutzen bis zum deutlichen Einrasten in die Saugöffnung des Staubsaugers. Führen Sie dazu die Einführhilfen beider Teile aufeinander zu.

Saugschlauch abnehmen (Abb. 2)

- Drücken Sie die Entriegelungstasten seitlich am Saugstutzen und ziehen Sie ihn aus der Saugöffnung.

Saugschlauch und Handgriff zusammenstecken (Abb. 3)

- Stecken Sie den Saugschlauch bis zum deutlichen Einrasten in den Handgriff.

Handgriff und Teleskopsaugrohr zusammenstecken (Abb. 4)

- Stecken Sie den Handgriff bis zum deutlichen Einrasten in das Teleskopsaugrohr. Führen Sie dazu die Einführhilfen beider Teile aufeinander zu.
- Drücken Sie die Entriegelungstaste, wenn Sie die Teile voneinander trennen möchten und ziehen Sie den Handgriff mit einer leichten Drehung aus dem Teleskopsaugrohr.

Zweiteiliges Teleskopsaugrohr einstellen (Abb. 5)

Dieses Teleskopsaugrohr besteht aus zwei ineinander gesteckten Rohrteilen, die Sie auf die jeweils bequemste Länge auseinander ziehen können.

- Drücken Sie den Verstellknopf und stellen Sie das Teleskopsaugrohr auf die gewünschte Länge ein.

Dreiteiliges Teleskopsaugrohr einstellen (Abb. 6)

Dieses Teleskopsaugrohr besteht aus drei ineinander gesteckten Rohrteilen.

- ① Drücken Sie die Entriegelungstaste des unteren Rohrteils und ziehen Sie es bis zum deutlichen Einrasten hinaus. Drücken Sie diese Entriegelungstaste auch, wenn Sie das Rohrteil wieder einschieben möchten. Die Verriegelung rastet deutlich ein.
- ② Drücken Sie den Verstellknopf und stellen Sie das Teleskopsaugrohr auf die gewünschte Länge ein.

Bodendüse aufstecken (Abb. 7)

- Stecken Sie die Bodendüse nach links und rechts drehend auf das Teleskopsaugrohr, bis die Verriegelung deutlich einrastet.





- Drücken Sie die Entriegelungstaste, wenn Sie die Bodendüse vom Teleskopsaugrohr abnehmen möchten.

Bodendüse einstellen (Abb. 8, 9 + 10)

Die Bodendüse ist für das tägliche Saugen von Teppichen, Teppichböden und unempfindlichen Hartböden geeignet. Für andere Bodenbeläge empfehlen wir die Verwendung spezieller Miele Bürsten (siehe Kapitel "Nachkaufbares Zubehör").

Beachten Sie in erster Linie die Reinigungs- und Pflegeanweisung Ihres Bodenbelag-Herstellers.

Je nach Modell ist Ihre Bodendüse mit folgenden Symbolen bedruckt.

-  und 
-  und 

Saugen Sie Teppiche und Teppichböden mit versenkten Borsten:

- Drücken Sie die Fußtaste  oder .

Saugen Sie unempfindliche Hartböden mit herausgestellten Borsten:

- Drücken Sie die Fußtaste  oder .

Saugen Sie Böden mit sehr tiefen Fugen oder Ritzen immer mit der Bodendüse mit herausgestellten Borsten.

Bodendüse AirTeQ (Abb. 10)

Diese Bodendüse ist speziell darauf ausgelegt, gute Reinigungsergebnisse bei niedrigem Energiebedarf zu erzielen. Sie ist besonders strömungsgünstig und saugstark.

 Erscheint Ihnen die Schiebekraft der Bodendüse AirTeQ zu hoch, so reduzieren Sie die Saugleistung, bis sich die Bodendüse leicht schieben lässt (siehe Kapitel "Gebrauch - Saugleistung wählen").

Verwendung des mitgelieferten Zubehörs (Abb. 11)

Folgendes Zubehör liegt bei:

① Saugpinsel mit Naturborsten

Zum Absaugen von Profilleisten sowie verzierten, geschnitzten oder besonders empfindlichen Gegenständen.

Der Pinselkopf ist drehbar und kann dadurch in die jeweils günstigste Stellung gedreht werden.

② Polsterdüse

Zum Absaugen von Polstermöbeln, Matratzen, Kissen, Vorhängen usw.

③ Fugendüse

Zum Aussaugen von Falten, Fugen und Ecken.

④ Zubehörhalter für die drei Zubehörteile (Abb. 12)

Die Positionierung der Zubehörteile ist jeweils durch Symbole am Zubehörhalter gekennzeichnet.

- Stecken Sie den Zubehörhalter bei Bedarf bis zum deutlichen Einrasten auf den Anschlussstutzen am Handgriff oder auf den Saugstutzen am Staubsauger.

Einzelne Modelle sind serienmäßig mit einem der folgenden Zubehörteile ausgestattet, die nicht abgebildet sind.

- Bodendüse Classic Allergotec
- Turbobürste

Diesen Staubsaugern liegt eine separate Gebrauchsanweisung des entsprechenden Zubehörs bei.

Bodendüse (Abb. 13)

Auch geeignet zum Absaugen von Treppenstufen.

 Saugen Sie Treppen aus Sicherheitsgründen von unten nach oben ab.

Gebrauch

Anschlusskabel herausziehen (Abb. 14)

- Ziehen Sie das Anschlusskabel bis zur gewünschten Länge heraus (max. ca. 6,5 m).
- Stecken Sie den Netzstecker in die Steckdose.

 Das Anschlusskabel müssen Sie bei einer Betriebszeit von länger als 30 Minuten komplett herausziehen. Gefahr der Überhitzung und Schädigung.

Aufrollen (Abb. 15)

- Ziehen Sie den Netzstecker aus der Steckdose.

- Treten Sie kurz die Fußtaste für die automatische Kabelaufwicklung – das Anschlusskabel rollt automatisch auf.







Ein- und Ausschalten (Abb. 16)

- Treten Sie die Fußtaste Ein / Aus .

Saugleistung wählen

Sie können die Saugleistung des Staubsaugers der jeweiligen Saugsituation anpassen. Durch Reduzierung der Saugleistung verringern Sie die Schiebekraft an der Bodendüse deutlich.

Am Staubsauger sind den Leistungsstufen Symbole zugeordnet, die beispielhaft zeigen, wofür die jeweilige Leistungsstufe zu empfehlen ist.

-  - Gardinen, Textilien
-  - Polstermöbel, Kissen
-  - hochwertige Veloursteppiche, Brücken und Läufer
-  - energiesparendes tägliches Saugen bei geringer Geräuschentwicklung
-  - Teppiche und Teppichböden aus Schlingenware
-  - Hartböden, stark verschmutzte Teppiche und Teppichböden

 Wenn Sie die Bodendüse Air-TeQ nutzen und Ihnen dabei die Schiebekraft zu hoch erscheint, so reduzieren Sie die Saugleistung, bis sich diese Bodendüse leicht schieben lässt.

Drehregler (Abb. 17)

- Drehen Sie den Saugleistungswähler auf die gewünschte Leistungsstufe.

Nebenluftsteller öffnen (Abb. 18 + 19)

Sie können die Saugleistung kurzzeitig reduzieren, z. B. um ein Festsaugen an textilen Bodenbelägen zu verhindern.

- Öffnen Sie den Nebenluftsteller nur so weit, bis sich die Saugdüse leicht bewegen lässt.

Dadurch verringert sich die Schiebekraft an der jeweils verwendeten Saugdüse.

Beim Saugen (Abb. 20)

- Ziehen Sie den Staubsauger beim Saugen wie einen Schlitten hinter sich her. Sie können den Staubsauger auch aufrecht stehend benutzen, z. B. beim Absaugen von Treppen oder Gardinen.

 Beim Saugen – vor allem von Feinstaub, wie z. B. Bohrstaub, Sand, Gips, Mehl usw. – kommt es naturgemäß zu elektrostatischen Aufladungen, die sich in bestimmten Situationen entladen können. Um die unangenehme Wirkung der elektrostatischen Entladungen zu vermeiden, ist an der Unterseite des Handgriffes eine Metalleinlage eingearbeitet. Achten Sie deshalb darauf, dass Ihre Hand diese Metalleinlage beim Saugen dauerhaft berührt.

Abstellen, Transportieren und Aufbewahren

Park-System für Saugpausen (Abb. 21)

In kurzen Saugpausen können Sie das Saugrohr mit der Bodendüse bequem am Staubsauger abstellen.

- Stecken Sie die Bodendüse mit dem Parknocken in das Park-System.

Befindet sich der Staubsauger hierbei auf einer schrägen Fläche, z. B. auf einer Rampe, so schieben Sie die Rohrteile des Teleskopsaugrohres komplett ein.

Park-System zur Aufbewahrung (Abb. 22 + 23)

 Schalten Sie den Staubsauger nach Gebrauch aus. Ziehen Sie den Netzstecker aus der Steckdose.

- Stellen Sie den Staubsauger aufrecht hin.

Es ist hilfreich, die Rohrteile des Teleskopsaugrohres komplett einzuschieben.

- Stecken Sie die Bodendüse mit dem Parknocken von oben in einen der beiden Saugrohrhalter.

So können Sie den Staubsauger bequem tragen oder zum Aufbewahren abstellen.

Ist Ihr Staubsauger mit einem Handgriff XXL ausgestattet, so haben Sie eine weitere Möglichkeit zur platzsparenden Aufbewahrung.

- Trennen Sie anschließend den Handgriff XXL von dem eingesteckten Teleskopsaugrohr.
- Wickeln Sie den Saugschlauch um das Teleskopsaugrohr und stecken Sie den Parknocken des Handgriffs XXL von oben in den zweiten Saugrohrhalter.

Wartung

⚠ Schalten Sie den Staubsauger vor jeder Wartung aus und ziehen Sie den Netzstecker aus der Steckdose.

Das Miele Filtersystem besteht aus drei Komponenten.

- Staubbeutel
- Motorschutzfilter
- Abluftfilter

Um die einwandfreie Saugleistung des Staubsaugers zu gewährleisten, müssen Sie diese Filter von Zeit zu Zeit austauschen.

Verwenden Sie nur Staubbeutel, Filter und Zubehör mit dem "Original Miele"-Logo. Nur dann kann die Saugleistung des Staubsaugers optimal ausgenutzt und das bestmögliche Reinigungsergebnis erreicht werden.

⚠ Die Verwendung von Staubbeuteln aus Papier oder papierähnlichen Materialien sowie von Staubbeuteln mit einer Halteplatte aus Pappe kann ebenso zu schwerwiegenden Schäden am Staubsauger führen und einen Verlust der Garantie nach sich ziehen wie der Einsatz von Staubbeuteln ohne "Original Miele"-Logo.

Wo bekomme ich Staubbeutel und Filter?

Original Miele Staubbeutel und Filter erhalten Sie bei Ihrem Fachhändler oder beim Miele Werkkundendienst sowie im Miele Onlineshop.



Welche Staubbeutel und Filter sind richtig?

Original Miele Staubbeutel mit **roter Halteplatte** vom Typ **F/J/M** und Original Miele Filter erkennen Sie an dem "Original Miele"-Logo auf der Verpackung oder direkt auf dem Staubbeutel.

ORIGINAL
Miele



In jeder Packung Miele Staubbeutel liegt zusätzlich ein Abluftfilter Air Clean und ein Motorschutzfilter.

Möchten Sie Original Miele Abluftfilter einzeln nachkaufen, so nennen Sie Ihrem Fachhändler oder dem Miele Werkkundendienst die Modellbezeichnung Ihres Staubsaugers, damit Sie die richtigen Teile bekommen. Sie können diese Teile aber auch bequem im Miele Onlineshop bestellen.

Wann tausche ich den Staubbeutel aus? (Abb. 24)

Wenn die Farbskala das Sichtfenster der Staubbeutel-Wechselanzeige rot ausfüllt, müssen Sie den Staubbeutel austauschen.

Staubbeutel sind Einwegartikel. Entsorgen Sie volle Staubbeutel. Verwenden Sie diese nicht mehrfach. Verstopfte Poren reduzieren die Saugleistung des Staubsaugers.

Zur Prüfung

- Stecken Sie die Bodendüse auf.
- Schalten Sie den Staubsauger ein und stellen Sie die maximale Saugleistung ein.
- Heben Sie die Bodendüse ein Stück vom Fußboden ab.

Funktion der Staubbeutel-Wechselanzeige

Die Funktion der Anzeige ist auf Mischstaub ausgelegt: Staub, Haare, Fäden, Teppichfusseln, Sand usw.

Wenn Sie viel Feinstaub saugen, wie z. B. Bohrstaub, Sand, eventuell auch Gips oder Mehl, verstopfen die Poren des Staubbeutels sehr schnell. Die Anzeige wird dann bereits "voll" anzeigen, selbst wenn der Staubbeutel noch nicht voll ist. Er muss dann ausgetauscht werden. Saugen Sie viele Haare, Teppich-, Wollfusseln usw., so kann die Anzeige erst reagieren, wenn der Staubbeutel bereits prall gefüllt ist.

Wie tausche ich den Staubbeutel aus? (Abb. 25, 26 + 27)

- Drücken Sie die Entriegelungstaste in der Griffmulde und klappen Sie den Staubraumdeckel bis zum Einrasten nach oben auf.

Dabei schließt sich der Hygieneverschluss des Staubbeutels automatisch, sodass kein Staub entweichen kann.

- Ziehen Sie den Staubbeutel an der Griffflasche aus der Aufnahme.
- Stecken Sie den neuen Staubbeutel bis zum Anschlag in die **rote Aufnahme**. Lassen Sie ihn dabei so zusammengefaltet, wie Sie ihn der Verpackung entnehmen.
- Entfalten Sie den Staubbeutel im Staubraum so weit wie möglich.
- Schließen Sie den Staubraumdeckel bis zum Einrasten der Verriegelung und achten Sie darauf, dass der Staubbeutel dabei nicht eingeklemmt wird.

Eine Leerbetriebssperre verhindert das Schließen des Staubraumdeckels, wenn kein Staubbeutel eingesteckt ist. Keine Gewalt anwenden!

Wann tausche ich den Motorschutzfilter aus?

Immer dann, wenn Sie eine neue Packung Miele Staubbeutel anbrechen. In jeder neuen Packung Miele Staubbeutel liegt zusätzlich ein Motorschutzfilter.

Wie tausche ich den Motorschutzfilter aus? (Abb. 28)

- Öffnen Sie den Staubraumdeckel.
- Ziehen Sie den Staubbeutel an der Griffflasche aus der Aufnahme.
- Klappen Sie den Filterrahmen bis zum deutlichen Einrasten auf und nehmen Sie den verbrauchten Motorschutzfilter an der sauberen Hygiene-fläche heraus.
- Setzen Sie einen neuen Motorschutzfilter ein.
- Schließen Sie den Filterrahmen.
- Stecken Sie den Staubbeutel bis zum Anschlag in die Aufnahme.
- Schließen Sie den Staubraumdeckel bis zum Einrasten der Verriegelung und achten Sie darauf, dass der Staubbeutel dabei nicht eingeklemmt wird.

Wann tausche ich den Abluftfilter aus?

Je nach Modell ist serienmäßig einer der folgenden Abluftfilter eingesetzt (Abb. 29).

a Air Clean

Tauschen Sie diesen Abluftfilter immer dann, wenn Sie eine neue Packung Miele Staubbeutel anbrechen. In jeder Packung Miele Staubbeutel liegt zusätzlich ein Abluftfilter Air Clean.

b Active Air Clean SF-AAC 50 (schwarz)

c Active HEPA SF-AH 50 (blau)

Tauschen Sie diese Abluftfilter jeweils nach ca. einem Jahr.

Den Zeitpunkt können Sie auf dem Abluftfilter notieren.

Wie tausche ich den Abluftfilter Air Clean aus? (Abb. 30 + 31)

Achten Sie darauf, dass immer nur ein Abluftfilter eingesetzt ist.

- Öffnen Sie den Staubraumdeckel.
- Drücken Sie die Entriegelung des Filtergitters zusammen und öffnen Sie das Filtergitter bis zum Einrasten.
- Nehmen Sie den verbrauchten Abluftfilter Air Clean an einer der beiden sauberen Hygiene-flächen heraus.
- Legen Sie den neuen Abluftfilter Air Clean ein.

Möchten Sie aber einen Abluftfilter Active Air Clean oder Active HEPA einsetzen, so beachten Sie dazu unbedingt das Kapitel "Abluftfilter um-rüsten".

- Schließen Sie das Filtergitter.
- Schließen Sie den Staubraumdeckel.

Wie tausche ich die Abluftfilter Active Air Clean und Active HEPA aus? (Abb. 32 und 33)

Achten Sie darauf, dass immer nur ein Abluftfilter eingesetzt ist.

- Öffnen Sie den Staubraumdeckel.
- Heben Sie den Abluftfilter an und entnehmen Sie ihn.
- Setzen Sie den neuen Abluftfilter ein und drücken Sie ihn nach unten.

Möchten Sie aber einen Abluftfilter Air Clean einsetzen, so beachten Sie dazu unbedingt das Kapitel "Abluftfilter umrüsten".

- Schließen Sie den Staubraumdeckel.

Abluftfilter umrüsten

Je nach Modell ist serienmäßig einer der folgenden Abluftfilter eingesetzt (Abb. 29).

- a** Air Clean
- b** Active Air Clean SF-AAC 50 (schwarz)
- c** Active HEPA SF-AH 50 (blau)

Beim Umrüsten beachten

1. Wenn Sie anstelle des Abluftfilters **a** einen Abluftfilter **b** oder **c** einsetzen, so müssen Sie zusätzlich das Filtergitter herausnehmen und dafür den entsprechenden neuen Abluftfilter einsetzen.

2. Wenn Sie anstelle des Abluftfilters **b** oder **c** einen Abluftfilter **a** einsetzen, so müssen Sie diesen unbedingt in ein Filtergitter * einlegen (Abb. 31).

* Filtergitter – siehe Kapitel "Nachkaufbares Zubehör"

Achten Sie darauf, dass immer nur ein Abluftfilter eingesetzt ist.

Wann tausche ich die Fadenheber aus?

Die Fadenheber am Saugmund der Bodendüse sind austauschbar. Erneuern Sie die Fadenheber, wenn der Flor verschlissen ist.

Wie tausche ich die Fadenheber aus? (Abb. 34 + 35)

- Heben Sie die Fadenheber, z. B. mit einem Schlitz-Schraubendreher, aus den Einsteckschlitten.
- Ersetzen Sie die Fadenheber durch neue.

Polsterdüse SPD 10 (je nach Modell serienmäßig) (Abb. 36)

- ① Entriegeln Sie die Fadenhebereinheit an beiden Seiten der Polsterdüse mit einer Münze.
- ② Ersetzen Sie die Fadenhebereinheit durch eine neue und verriegeln Sie diese.

Laufrolle der Bodendüse reinigen (Abb. 37)

(nicht notwendig bei den Bodendüsen FiberTeQ und AirTeQ)

- ① Entriegeln Sie die Rollenachse (Bajonettsverschluss) mit einer Münze.
 - ② Drücken Sie die Rollenachse heraus und entnehmen Sie diese.
 - ③ Entnehmen Sie die Laufrolle.
- Entfernen Sie anschließend Fäden und Haare, setzen Sie die Laufrolle wieder ein und verriegeln Sie die Rollenachse.

Ersatzteile bekommen Sie beim Miele Fachhändler oder beim Miele Werkkundendienst.

Pflege

 Schalten Sie den Staubsauger vor jeder Reinigung aus und ziehen Sie den Netzstecker aus der Steckdose.

Staubsauger mit textiler Oberfläche

Den Staubsauger können Sie mit dem Saugpinsel absaugen oder mit einem nebelfeuchten Tuch abwischen.

Staubsauger und Zubehörteile

Den Staubsauger und alle Zubehörteile aus Kunststoff können Sie mit einem handelsüblichen Kunststoffreiniger pflegen.

 Verwenden Sie keine Scheuermittel, keine Glas- oder Allzweckreiniger und keine ölhaltigen Pflegemittel!

Staubraum

Den Staubraum können Sie bei Bedarf mit einem zweiten Staubsauger, falls vorhanden, aussaugen oder einfach mit einem **trockenen** Staubtuch oder Staubpinsel reinigen.

 Tauchen Sie den Staubsauger niemals in Wasser! Feuchtigkeit im Staubsauger birgt die Gefahr eines elektrischen Schlages.

Störungen

Der Staubsauger schaltet selbsttätig ab.

Ein Temperaturbegrenzer schaltet den Staubsauger aus, wenn er zu warm wird.

Die Störung kann auftreten, wenn z. B. sperriges Sauggut die Saugwege verstopft oder der Staubbeutel voll bzw. durch Feinstaub luftundurchlässig ist. Die Ursache dafür kann auch ein stark verschmutzter Motorschutzfilter oder Abluffilter sein. Schalten Sie den Staubsauger dann aus (Fußtaste Ein / Aus ⓘ drücken) und ziehen Sie den Netzstecker aus der Steckdose.

Nach Beseitigung der Ursache und einer Wartezeit von ca. 20 – 30 Minuten hat sich der Staubsauger so weit abgekühlt, dass Sie ihn wieder einschalten und benutzen können.

Kundendienst

Sollten Sie den Kundendienst benötigen, so wenden Sie sich bitte an

- Ihren Miele Fachhändler
oder
- den Miele Werkkundendienst unter der Telefonnummer

Deutschland 0800 - 22 44 666

Österreich 050 800 300 *
(* österreichweit zum Ortstarif)

Luxemburg (00352) 4 97 11-20/22

Schweiz 0 800 800 222

Garantiebedingungen

Die Garantiezeit des Staubsaugers beträgt 2 Jahre.

Nähere Angaben zu den Garantiebedingungen in Ihrem Land erhalten Sie unter der oben stehenden Telefonnummer. Garantiebedingungen in Schriftform können Sie dort ebenfalls anfordern.

Nachkaufbares Zubehör

Beachten Sie in erster Linie die Reinigungs- und Pflegeanweisung Ihres Bodenbelag-Herstellers.

Sie können diese und viele weitere Produkte im Internet bestellen.



Sie erhalten sie aber auch bei Ihrem Miele Fachhändler oder über den Miele Werkkundendienst.

Einzelne Modelle sind bereits serienmäßig mit einem oder mehreren der folgenden Zubehörteile ausgestattet.

Bodendüsen / -bürsten

Bodendüse Classic Allergotec (SBDH 285-3)

Zur täglichen hygienischen Reinigung aller Bodenbeläge. Beim Saugen wird der Reinigungsfortschritt über ein Farbdisplay (Ampelanzeige) sichtbar.

Turbobürste Turbo Comfort (STB 205-3)

Zum Saugbürsten kurzfloriger textiler Bodenbeläge.

Bodenbürste Hardfloor (SBB 235-3)

Zum Absaugen strapazierfähiger Hartböden, wie z. B. Fliesen.

Bodenbürste Parquet (SBB Parquet-3)

Mit Naturborsten zum Absaugen kratzempfindlicher Hartböden, wie z. B. Parkett.

Bodenbürste Parquet Twister mit Drehgelenk (SBB 300-3)

Zum Absaugen verschiedener Hartbodenflächen und kleiner Nischen.

Bodenbürste Parquet Twister XL mit Drehgelenk (SBB 400-3)

Zum Absaugen großer Hartbodenflächen und kleiner Nischen.

Sonstiges Zubehör

Zubehörkoffer MicroSet (SMC 20)

Zubehör für die Reinigung kleiner Gegenstände und schwer zugänglicher Stellen, wie z. B. Stereoanlagen, Tastaturen, Modellbau.

Zubehörkoffer CarCare (SCC 10)

Zubehör für die Innenreinigung von Kraftfahrzeugen.

Zubehörkoffer Cat&Dog (SCD 10)

Zubehör für die Reinigung von Haushalten mit Haustieren.

Zubehörkoffer HomeCare (SHC 10)

Zubehör für die Reinigung von Wohnräumen.

Handturbobürste Turbo Mini Compact (STB 20)

Zum Saugbürsten von Polstermöbeln, Matratzen oder Autositzen.

Universalbürste (SUB 20)

Zum Absaugen von Büchern, Regalböden und ähnlichem.

Lamellen- / Heizkörperbürste (SHB 20)

Zum Entstauben von Heizkörperrippen, schmalen Regalen oder Fugen.

Matratzendüse (SMD 10)

Zum bequemen Absaugen von Matratzen und Polstermöbeln und deren Fugen.

Fugendüse, 300 mm (SFD 10)

Extralange Fugendüse zum Aussaugen von Falten, Fugen und Ecken.

Fugendüse, 560 mm (SFD 20)

Flexible Fugendüse zum Aussaugen schwer zugänglicher Stellen.

Polsterdüse, 190 mm (SPD 10)

Extrabreite Polsterdüse zum Absaugen von Polstermöbeln, Matratzen und Kissen.

Flexible Schlauchverlängerung (SFS 10)

Zur Verlängerung des Saugschlauches um ca. 1,5 m.

Hygieneverschluss mit Aktivkohle

Vermindert den Austritt von Staub und Gerüchen bei abgenommenem Saugschlauch.

Filter

Abluftfilter Active Air Clean (SF-AAC 50)

Nimmt Gerüche auf, die durch den Schmutz im Staubbeutel entstehen.

Abluftfilter Active HEPA (SF-AH 50)

Ausgezeichneter Abluftfilter für reinste Ausblasluft. Besonders für Allergiker geeignet.

Filtergitter

Wird benötigt, wenn Sie anstelle eines Abluftfilters Active Air Clean oder Active HEPA einen Abluftfilter Air Clean einsetzen möchten.

en - Contents

Warning and Safety instructions	25
Description of the appliance	30
Caring for our environment	32
Preparing for use	33
Using the accessories supplied	34
Use	35
Unwinding the cable	35
Switching on and off	35
Adjusting the suction power	35
During vacuuming	36
Setting down, transportation and storage	36
Parking system for pauses in vacuuming	36
Parking system for storage	36
Maintenance	37
Purchasing new dustbags and filters	37
Ordering the correct dustbags and filters	37
When to change the dustbag	37
How to replace the dustbag	38
When to change the dust compartment filter (for motor protection)	38
How to change the dust compartment filter	39
When to change the exhaust filter	39
How to replace the Air Clean filter	39
How to replace an Active Air Clean filter or an Active HEPA filter	39
Replacing one type of exhaust filter with another	40
When to change the thread lifters	40
How to replace the thread lifters	40
Cleaning and care	41
Problem solving guide	41
After sales service	41
Guarantee	42
Optional accessories	42
Electrical connection for the UK	44
Electrical connection AU, NZ	44

This vacuum cleaner complies with statutory safety requirements. Improper use can, however, lead to personal injury and damage to property.

To avoid the risk of accidents and damage to the vacuum cleaner, please read these instructions carefully before using it for the first time. They contain important information on its safety, operation and maintenance.

Keep these instructions in a safe place and ensure new users are familiar with the content. Pass them on to any future owner.

Always disconnect the vacuum cleaner from the mains supply when you have finished using it, before changing over accessories, as well as for maintenance work and cleaning. Switch it off at the wall socket and unplug it.

Correct application

- ▶ This vacuum cleaner is not designed for commercial use. It is intended for use in domestic households and similar working and residential environments.
- ▶ The vacuum cleaner is not intended for outdoor use.
- ▶ The vacuum cleaner must only be used for domestic household purposes to vacuum dry floor surfaces. Do not use on people or animals. Any other usage, modification or alteration is not supported by the manufacturer and could be dangerous.

en - Warning and Safety instructions

▶ This appliance can only be used by people with reduced physical, sensory or mental capabilities, or lack of experience or knowledge, if they are supervised whilst using it, or have been shown how to use it in a safe way and understand the hazards involved.

Safety with children

- ▶ Children under 8 years of age must be kept away from the appliance unless they are constantly supervised.
- ▶ Children 8 years and older may only use the vacuum cleaner unsupervised if they have been shown how to use it in a safe way and recognise and understand the consequences of incorrect operation.
- ▶ Children must not be allowed to clean or maintain the appliance unsupervised.
- ▶ Please supervise children in the vicinity of the vacuum cleaner and do not let them play with it.

Technical safety

- ▶ Before using the vacuum cleaner, check for any visible signs of damage. Do not use a damaged appliance.
- ▶ Ensure that the connection data on the data plate (voltage and frequency) match the mains electricity supply exactly.
- ▶ The plug must be fitted with a 13 A fuse (UK).

en - Warning and Safety instructions

- ▶ While the vacuum cleaner is under guarantee, repairs should only be undertaken by a service technician authorised by Miele. Otherwise the guarantee will be invalidated.
- ▶ Do not pull or carry the appliance by the cable, and be careful not to damage the cable when withdrawing the plug from the socket.
Keep the cable away from sharp edges and do not let it be squashed, for example, under a door.
Avoid running the vacuum cleaner over the cable. This could damage the cable, plug or socket. The appliance must not be used if any of these have suffered damage.
- ▶ Do not use the vacuum cleaner if the cable is damaged. If the cable is damaged it must be replaced together with a complete cable rewind. For safety reasons this work must be done by the Miele Service Department or a Miele authorised service technician.
- ▶ When vacuuming especially fine dust, e.g. sawdust, sand, plaster, flour, talcum powder etc., electrostatic charges build up naturally. Under certain conditions these charges will be released. To avoid the unpleasant effects of these discharges, a metal inlay has been incorporated into the underside of the handle. Please make sure that you keep your hand in constant contact with this metal strip during vacuuming.
- ▶ Do not let the vacuum cleaner get wet. Clean only with a dry cloth or slightly damp cloth when disconnected from the mains supply.

en - Warning and Safety instructions

▶ Repairs should only be carried out by a Miele authorised service technician. Repairs and other work by unqualified persons could be dangerous.

Correct use

- ▶ To avoid the risk of damage, do not use the vacuum cleaner without the dustbag, dust compartment filter and exhaust filter in place.
- ▶ If the dustbag is not fitted correctly, the dust compartment cover does not normally close. Do not force it.
- ▶ Do not vacuum up anything which has been burning or is still glowing e.g. cigarettes, ashes or coal, whether glowing or apparently extinguished.
- ▶ Do not vacuum up any water, liquid or damp dirt. Wait until any freshly cleaned or shampooed carpets or floor coverings are completely dry before attempting to vacuum.
- ▶ Do not vacuum toner dust. Toner, such as that used in printers and photocopiers, can conduct electricity.
- ▶ Do not vacuum up any inflammable or combustible matter or gases and do not vacuum in areas where such substances are stored.
- ▶ Floor attachments, accessories and tubes must not be used at head level to avoid the risk of injury, e.g. to eyes and ears.

Accessories

- ▶ To avoid the risk of injury when vacuuming with a Miele Turbobrush, do not touch the rotating roller brush.
- ▶ It is not advisable to vacuum directly with the handle, i.e. without an accessory attached, as the rim could get damaged and you could hurt yourself on sharp edges.
- ▶ Only use genuine dustbags, filters, accessories and optional accessories with the "Original Miele" logo on them. This will ensure optimum performance of the appliance throughout its life.

Miele cannot be held liable for damage caused by incorrect use or operation or by non-compliance with these Warning and Safety instructions.

en - Description of the appliance

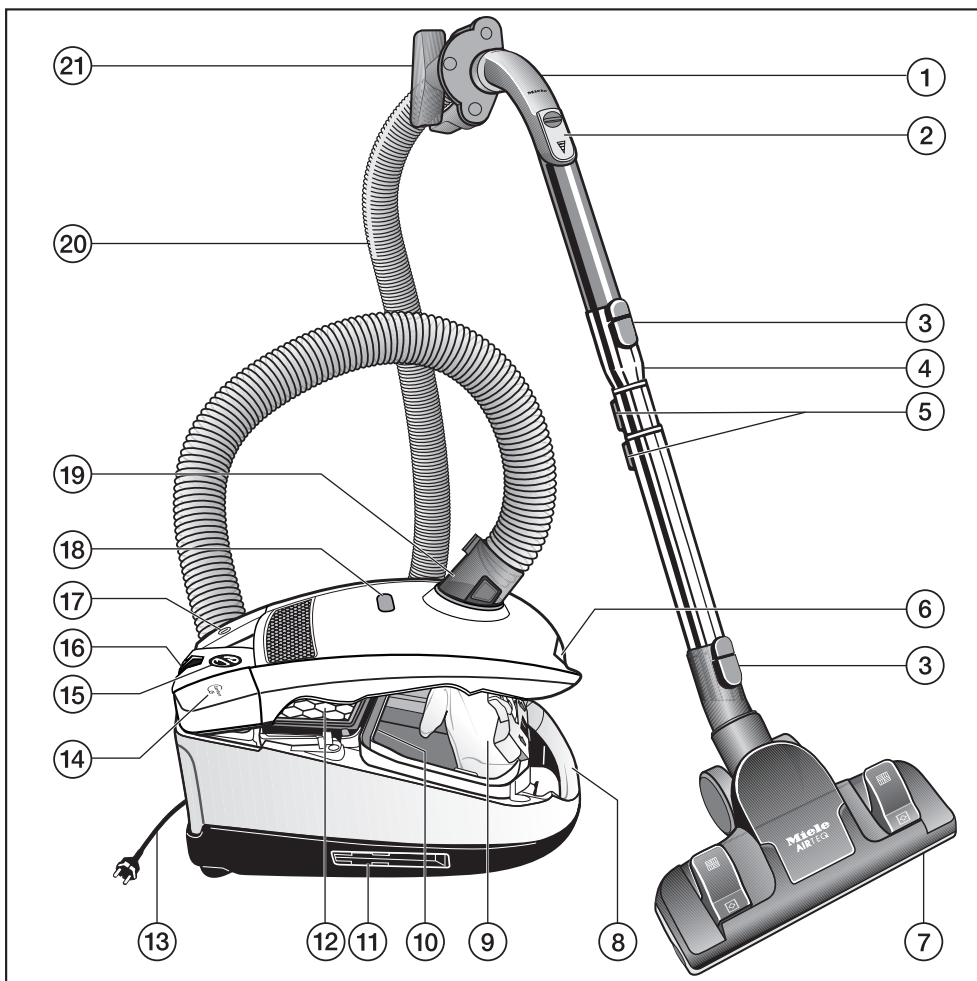

en - Description of the appliance

The illustration shows the maximum number of features available on these Miele vacuum cleaners.

- ① XXL handle *
- ② Air inlet valve *
- ③ Release buttons
- ④ Telescopic or triscopic tube *
- ⑤ Release buttons for the telescopic / triscopic tube *
- ⑥ Dust compartment release catch
- ⑦ Floorhead *
- ⑧ Carrying handle
- ⑨ Dustbag
- ⑩ Dust compartment filter (for motor protection)
- ⑪ Parking attachment (on both sides of the vacuum cleaner)
- ⑫ Exhaust filter *
- ⑬ Mains cable
- ⑭ Foot switch for automatic cable rewind (Ⓢ)
- ⑮ Suction power selector
- ⑯ Parking system for pauses in vacuuming
- ⑰ On/Off foot control (Ⓛ)
- ⑱ Dustbag change indicator
- ⑲ Connection socket
- ⑳ Suction hose
- ㉑ Accessories holder

Those features marked * depend on model, and may vary or not be available on your model.

en - Caring for our environment

Disposal of packing material

The packaging is designed to protect the vacuum cleaner from damage during transportation. The packaging materials used are selected from materials which are environmentally friendly for disposal and should be recycled.

Ensure that any plastic wrappings, bags, etc. are disposed of safely and kept out of the reach of babies and young children. Danger of suffocation.

Disposing of the dustbag and filters

These are made from environmentally friendly materials. The filters can be disposed of with the normal household waste. The dustbag can also be disposed of in this way if it has been used exclusively for general household dust.

Disposing of your old appliance

Before disposing of your old appliance remove the dustbag and all the filters and dispose of them with your normal household waste.

Electrical and electronic appliances often contain materials which, if handled or disposed of incorrectly, could be potentially hazardous to human health and to the environment. They are, however, essential for the correct functioning of your appliance. Please do not therefore dispose of it with your household waste.

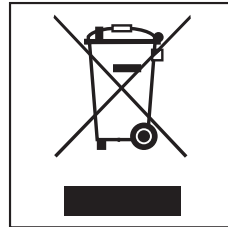

Please dispose of it at your local community waste collection/recycling centre, or contact your dealer for advice.

Ensure that it presents no danger to children while being stored for disposal.

The illustrations referred to in the text are shown on the fold-out pages at the end of these operating instructions.

Preparing for use

Attaching the suction hose (dia. 1)

- Insert the hose connector into the socket on the vacuum cleaner until it clicks into position. To do this, line up the guides on the two pieces.

Removing the suction hose (dia. 2)

- Press the release buttons at the side of the hose connector and lift the hose from the socket.

Connecting the handle to the suction hose (dia. 3)

- Insert the suction hose into the handle until it clicks into position.

Connecting the handle to the suction tube (dia. 4)

- Insert the handle into the telescopic / triscopic suction tube until it clicks into position. To do this, line up the guides on the two pieces.
- To release the handle from the suction tube, press the release button and pull the handle away from the tube.

Your vacuum cleaner is fitted with one of the following telescopic tubes, depending on the model:

- Telescopic tube
- Triscopic tube

Adjusting the telescopic suction tube (dia. 5)

One part of the telescopic tube is packed inside the other and can be adjusted to suit your height for comfortable vacuum cleaning.

- Press the release button to release the tubes and adjust to the required height.

Adjusting the triscopic suction tube (dia. 6)

The triscopic tube has three sections. Two sections are packed together inside a third outer tube.

- ① Press the release button to release the lower tube and pull it right out until it clicks. Press the button again when you want to retract the tube. The tube will click into place.
- ② Press the release button to release the tubes and adjust to the required height.

Fitting the floorhead (dia. 7)





- Push the suction tube into the floorhead and turn it clockwise or anti-clockwise until it clicks into position.
- To release the floorhead from the suction tube, press the release button and pull the suction tube away from the floorhead.

Fitting the floorhead (dia. 8, 9 + 10)



The floorhead can be used for all normal cleaning of carpets and rugs. It can also be used with the brush protruding to vacuum hard flooring. For hard flooring, such as stone and parquet, we recommend using one of the special Miele floor brushes (see "Optional accessories").

It is important to observe the flooring manufacturer's cleaning and care instructions.



Depending on model, the floorhead will have the following symbols:

-  and 
-  and 

Vacuum carpets and rugs with the brush retracted:

- Press the  or  foot control.

Clean hard flooring which is not susceptible to scratching with the brush protruding:

- Press the  or  foot control.

Clean flooring which has deep crevices or grooves with the brush protruding.

AirTeQ floorhead (dia. 10)

This floorhead has been specially developed to achieve excellent cleaning results using low energy. It has particularly low power consumption and high suction capability.

Warning: If the suction power of the AirTeQ floorhead seems too high, reduce the suction until the floorhead is easier to manoeuvre (see "Use - regulating the suction").

Using the accessories supplied (dia. 11)

The following accessories are supplied:

- ① **Dusting brush with natural bristles**
For cleaning skirting boards, ornate or carved objects.
The head can be swivelled to adjust the angle.
- ② **Upholstery nozzle**
For cleaning upholstery, mattresses, cushions, curtains, covers etc.
- ③ **Crevice nozzle**
For cleaning in folds, crevices or corners.
- ④ **Accessories holder for the above accessories (dia. 12)**
Symbols on the holder show where to attach the different accessories.
■ Attach the accessories holder to the suction hose where it joins the handle or to hose connector socket. Make sure it clicks into position.

Certain models are supplied as standard with the following accessories which are not illustrated on this page.

- Classic Allergotec floorhead
- Turbobrush

These floorheads and brushes are supplied with their own operating instructions.

Floorhead (dia. 13)

For general use and also for vacuuming stairs.

Warning: For safety reasons when vacuuming stairs it is best to start at the bottom of the stairs and move upwards.

Use

Unwinding the cable (dia. 14)

- Pull the mains cable out to the required length (max. approx. 6.5 m).
- Insert the plug in the socket correctly and switch on.

Warning: If vacuuming for longer than 30 minutes, the mains cable must be pulled out to its fullest extent. Otherwise there is a danger of overheating and damage.

Rewinding the cable (dia. 15)

- Switch the vacuum cleaner off at the wall socket and unplug it.
- Press the rewind foot switch briefly. The cable will rewind automatically.

Switching on and off (dia. 16)

- Press the On/Off foot control .

Adjusting the suction power

The suction power can be regulated to suit the type of flooring being cleaned. Reducing the suction power reduces the amount of effort required to manoeuvre the floorhead.

Some models also have symbols on the controls. The symbols indicate the type of use the settings are suitable for.

 - curtains, lightweight fabrics

 - upholstery, cushions

 - thick pile carpets, rugs and runners

 - for daily energy-saving vacuuming (this setting is also very quiet)

 - loop-pile carpets

 - hard flooring and for intensive cleaning of carpets

Warning: When using the AirTeQ floorhead, if the suction seems too high, reduce the suction until the floorhead is easier to manoeuvre.

Rotary selector (dia. 17)

- Turn the suction power selector manually to the suction power setting you require.

Opening the air inlet valve (dia. 18 + 19)

It is easy to reduce the suction power for a short time, e.g. to prevent rugs or other objects being sucked into the vacuum cleaner.

- Open the air inlet valve far enough to reduce the suction power.

The floorhead will be easier to manoeuvre. Close the valve when you are ready to use full power again.

During vacuuming (dia. 20)

- When vacuuming, pull the cleaner behind you on its wheels. You can stand it upright for vacuuming stairs and curtains etc.

Warning: When vacuuming especially fine dust, e.g. sawdust, sand, plaster, flour, talcum powder etc., electrostatic charges build up naturally. Under certain conditions these charges will be released. To avoid the unpleasant effects of these discharges, a metal inlay has been incorporated into the underside of the handle. Please make sure that you keep your hand in constant contact with this metal strip during vacuuming.

Setting down, transportation and storage

Parking system for pauses in vacuuming (dia. 21)

The parking system allows you to conveniently park the vacuum cleaner during pauses.

- Slot the floorhead into the parking attachment at the back of the vacuum cleaner.

If the vacuum cleaner is on a sloping surface, e.g. a ramp, retract the telescopic tube fully.

Parking system for storage (dia. 22 + 23)

Warning. Always disconnect the vacuum cleaner from the electrical supply when you have finished using it. Switch the vacuum cleaner off at the wall socket and unplug it.

- Stand the vacuum cleaner upright when it is not being used and when it is being stored.

Retract the telescopic tube fully.

- Then slot the floorhead downwards into one of the parking attachments on the side of the vacuum cleaner.

This makes the vacuum cleaner easier to carry or store.

If your vacuum cleaner has an XXL handle, you can detach this so that the vacuum cleaner requires less storage space.

- Detach the XXL handle from the retracted suction tube.
- Wind the suction hose around the suction tube and then slot the XXL handle into the second parking attachment.

Maintenance

Warning: Always disconnect the vacuum cleaner from the electrical supply for maintenance work and for cleaning. Switch off at the wall socket and unplug it.

The Miele filtration system consists of three filters which must be replaced from time to time to ensure that your vacuum cleaner performs efficiently.

- Dustbag
- Dust compartment filter (for motor protection)
- Exhaust filter

Only use genuine dustbags, filters, accessories and optional accessories with the "Original Miele" logo on them. Only this will ensure that the suction power of the vacuum cleaner is maintained, giving the best possible cleaning results.

Warning: The use of dustbags made from paper or paper-based materials, or dustbags with a cardboard collar, or dustbags that do not carry the "Original Miele" logo, can seriously damage the vacuum cleaner and invalidate the warranty.

Purchasing new dustbags and filters

Original Miele dustbags and filters can be ordered from your Miele retailer, from Miele or online at:



Ordering the correct dustbags and filters

Only use original Miele **F/J/M** dustbags with a **red** collar. Using any other dustbags will damage the vacuum cleaner. Original Miele dustbags are identified by the "Original Miele" logo on the packaging or directly on the dustbag.



An Air Clean exhaust filter and a dust compartment filter are supplied with every packet of Miele dustbags.

If you wish to purchase original Miele exhaust filters separately, please quote the model number of your appliance when ordering to ensure you get the correct items.

When to change the dustbag (dia. 24)

Change the dustbag when the colour marker in the dustbag change indicator fills the display, or sooner if it is no longer effective (see possible reasons for this below).

Miele dustbags are disposable and designed for single use only. Dispose of the dustbag when it is full. Do not attempt to reuse as suction would be reduced.

Checking the dustbag change indicator

- Attach the standard floorhead to the suction tube.
- Switch the vacuum cleaner on and select the maximum power setting.
- Lift the floorhead off the floor a little.

How the dustbag change indicator works

The dustbag change indicator is set for normal household dust. This generally contains a mixture of: dust, hair, threads, carpet fluff, grit etc.

However, if the cleaner has been used to vacuum up fine dust, such as plaster, brick dust, cement or flour, the pores of the dustbag will become blocked very quickly. This affects the air permeability of the bag, and the marker will indicate that the bag is "full" even when it is not. If this happens you must still change the dustbag because suction power will be greatly reduced by blocked pores in the dustbag.

If, on the other hand, a large amount of hair and carpet fluff which typically contains a lot of air is vacuumed up, the indicator may fail to react even though the bag is full. You should still change it. Both these extremes can occur.

How to replace the dustbag (dia. 25, 26 + 27)

- Lift the release catch for the dust compartment lid and raise the lid as far as it will go.

The dustbag has a closing flap which closes automatically when the dust compartment lid is raised to prevent any dust escaping.

- Pull the dustbag out by the grip on the collar.
- Fit the new dustbag into the red holder as far as it will go. Leave it folded up when you take it out of the box.
- It should be unfolded as far as possible in the dust compartment.
- Close the dust compartment lid securely, making sure it clicks into position. Take care not to trap the dustbag when doing so.

Warning: The lid will not close without a dustbag in place. Do not use force.

When to change the dust compartment filter (for motor protection)

Replace this filter every time you start a new packet of dustbags. A dust compartment filter is supplied with every packet of Miele dustbags.

How to change the dust compartment filter (dia. 28)

- Open the dust compartment lid.
- Pull the dustbag out by the grip on the collar.
- Lift up the filter frame until it clicks and remove the old filter. Hold by the clean, unsoiled section to remove it.
- Replace with a new dust compartment filter.
- Close the filter frame.
- Fit the dustbag into the holder as far as it will go.
- Close the dust compartment lid securely, making sure it clicks into position. Take care not to trap the dustbag when doing so.

When to change the exhaust filter

Depending on model, your vacuum cleaner will be fitted as standard with one of the following exhaust filters (dia. 29):

a Air Clean

Replace this filter every time you start a new packet of Miele dustbags. An Air Clean exhaust filter are supplied with every packet of Miele dustbags.

b Active Air Clean SF-AAC 50 (black)

c Active HEPA SF-AH 50 (blue)

Change these types of filter approx. once a year.

Make a note of the date on the filter.

How to replace the Air Clean filter (dia. 30 + 31)

Do not use more than one exhaust filter at a time.

- Open the dust compartment lid.
- Press the release catch on the filter grille and open the grille until it clicks.
- Hold the used Air Clean filter by one of the clean, unsoiled sections.
- Replace it with a new Air Clean filter.

If you wish to replace the Air Clean filter with an Active Air Clean filter or with an Active HEPA filter, see "Replacing one type of exhaust filter with another".

- Close the filter grille.
- Close the dust compartment lid.

How to replace an Active Air Clean filter or an Active HEPA filter (dia. 32 + 33)

Do not use more than one exhaust filter at a time.

- Open the dust compartment lid.
- Lift the filter and remove it.
- Replace with a new filter, and push it down into place.

If you wish to use an Air Clean filter, see "Replacing one type of exhaust filter with another".

- Close the dust compartment lid.

Replacing one type of exhaust filter with another

Depending on model, your vacuum cleaner will be fitted as standard with one of the following exhaust filters (dia. 29):

- a** Air Clean
- b** Active Air Clean SF-AAC 50 (black)
- c** Active HEPA SF-AH 50 (blue)

Please note:

1. If you wish to replace the Air Clean filter **a** with an Active Air Clean filter **b** or an Active HEPA filter **c**, it is essential that you remove the filter grille before fitting the new type of filter.

2. If you wish to replace the Active Air Clean filter **b** or the Active HEPA filter **c** with an Air Clean filter **a**, then it is essential that you also fit the filter grille *, see dia. 31.

* Filter grille – see "Optional accessories".

Do not use more than one exhaust filter at a time.

When to change the thread lifters

The thread lifters on the suction inlet of the floorhead can be replaced. Check them from time to time and replace them if the pile has worn down.

How to replace the thread lifters (dia. 34 + 35)

- Use a suitable screwdriver to remove the thread lifters from the slots.
- Fit new thread lifters.

Upholstery nozzle SPD 10 (depending on model) (dia. 36)

- ① Disengage the thread lifter unit at each side of the upholstery nozzle using a coin.
- ② Fit a new thread lifter unit and lock into position.

Cleaning the roller on the floorhead (dia. 37)

(not necessary for FiberTeQ and AirTeQ floorheads)

- ① Release the bearing (with bayonet fitting) using a coin.
 - ② Press the bearing out, and remove it.
 - ③ Take out the roller.
- Remove any threads and hair, replace the roller and refit the bearing.

Replacement parts are available from your Miele retailer or from Miele (see back cover for contact details).

Cleaning and care

Warning: Always disconnect the vacuum cleaner from the electrical supply for maintenance work and for cleaning. Switch off at the wall socket and unplug it.

Vacuum cleaners with textile velvet finish

Clean the vacuum cleaner casing with the dusting brush or a slightly damp cloth.

Vacuum cleaner and accessories

External surfaces of the vacuum cleaner and of the accessories can be cleaned with a proprietary cleaner suitable for plastic.

Warning: Do not use abrasive cleaning agents, glass cleaning agents, all-purpose cleaners or oil-based conditioning agents.

Dust compartment

The dust compartment can, if necessary, be cleaned using a **dry** duster, brush or, if available, a second vacuum cleaner to vacuum the dust out.

Warning: Do not let the vacuum cleaner get wet. If moisture gets into the appliance, there is a risk of electric shock.

Problem solving guide

The vacuum cleaner switches off automatically

A temperature limiter switches the vacuum cleaner off automatically if it gets too hot.

This can occur if, for instance, large articles block the suction tube or when the filter bag is full or contains particles of fine dust. A heavily soiled exhaust or dust compartment filter can also be the cause of overheating. Switch the vacuum cleaner off immediately using the On/Off foot control ①. Disconnect it from the electricity supply. Switch it off at the wall socket and unplug it.

After removing the cause, wait for approx. 20 - 30 minutes to allow the vacuum cleaner to cool down. It can then be switched on again.

After sales service

In the event of a fault that you cannot easily remedy, please contact

– your Miele Dealer

or

– Miele (see back cover for contact details). Please note that telephone calls may be monitored or recorded for training purposes (UK only).

Guarantee

For information on the appliance guarantee specific to your country please contact Miele. See back cover for contact details.

In the U.K. your appliance is guaranteed for 2 years from the date of purchase. However, you must activate your cover by calling 0845 365 6640 or registering online at www.miele.co.uk.

Optional accessories

Please observe the flooring manufacturer's cleaning and care instructions.

Miele accessories, including floorheads, filters and dustbags are available to order through your Miele retailer, Miele or online at:



or from your retailer or Miele.

Certain models are supplied as standard with one or more of the following accessories:

Floorheads / brushes

Classic Allergotec floorhead (SBDH 285-3)

This floorhead is suitable for daily hygienic cleaning of all floor surfaces. The level of cleanliness of the floor shows in a colour "traffic light" display when vacuuming.

Turbo Comfort Turbobrush (STB 205-3)

This turbobrush is ideal for cleaning cut pile carpet.

Hard floor brush (SBB 235-3)

This brush is designed for use on hard flooring such as tiled or stone floors.

Parquet floor brush (SBB Parquet-3)

This brush has natural bristles and is designed for use on parquet floors and other surfaces which are susceptible to scratching such as laminate flooring.

Parquet Twister swivel-action floor brush (SBB 300-3)

This brush is suitable for a variety of hard floor surfaces and has a swivel joint enabling it to get into awkward corners.

Parquet Twister XL swivel-action floor brush (SBB 400-3)

This brush is extra wide making it suitable for large areas of flooring and has a swivel joint enabling it to get into awkward corners.

Other accessories

MicroSet (SMC 20)

This set is specially designed for cleaning small objects and difficult to reach areas (such as PC keyboards, stereo equipment, intricately carved furniture and ornaments, models etc).

CarCare Set (SCC 10)

For valeting the interior of cars.

Cat&Dog Set (SCD 10)

Especially for households with pets.

HomeCare Set (SHC 10)

Accessories for cleaning the living areas of your home.

Hand Turbobrush Turbo Mini Compact (STB 20)

For cleaning upholstery, mattresses, car seats etc.

Universal brush (SUB 20)

For dusting books, shelves, etc.

Radiator brush (SHB 20)

For cleaning radiators, narrow shelves and crevices.

Mattress nozzle (SMD 10)

For cleaning upholstery, mattresses, cushions, curtains, covers etc.

Crevice nozzle, 300 mm (SFD 10)

Extra long crevice nozzle for cleaning in folds, crevices or corners.

Crevice nozzle, 560 mm (SFD 20)

Flexible crevice nozzle for accessing awkward to reach areas.

Upholstery nozzle, 190 mm (SPD 10)

Extra wide nozzle for cleaning upholstery, mattresses, car seats etc.

Flexible extension hose (SFS 10)

For extending the suction hose by approx. 1.5 m.

Hygiene seal with active charcoal

Helps prevent dust and odours escaping when the suction hose has been removed from the cleaner.

Filters

Active Air Clean exhaust filter SF-AAC 50

This filter absorbs odours from the dirt collected in the dustbag.

Active HEPA filter (SF-AH 50)

Excellent filtration level for very clean exhaust air. This filter is particularly suitable for allergy sufferers.

Filter grille

The filter grille is required if you wish to fit an Air Clean filter instead of an Active Air Clean filter or an Active HEPA filter.

Electrical connection for the UK

All electrical work should be carried out by a suitably qualified and competent person in strict accordance with current national and local safety regulations (BS 7671 in the UK).

The voltage and frequency are given on the data plate located underneath the vacuum cleaner. Please ensure that these match the household mains supply. The fuse rating is quoted on the plug.

The appliance is supplied with a cable and moulded plug ready for connection to a 230-240 V/50 Hz a.c. single phase supply.

Non-rewireable plugs BS 1363

The fuse cover must be re-fitted when changing the fuse, and if the fuse cover is lost the plug must not be used until a suitable replacement is obtained. The colour of the correct replacement cover is that of the coloured insert in the base of the plug, or the colour that is embossed in words on the base of the plug, (as applicable to the design of plug fitted).

Replacement fuses should be ASTA approved to BS1362 and have the correct rating. Replacement fuses and fuse covers may be purchased from your local electrical supplier.

Electrical connection AU, NZ

All work should be carried out by a suitably qualified and competent person in strict accordance with national and local safety regulations.

The voltage and rated load are given on the data plate located underneath the vacuum cleaner. Please ensure that these match the household mains supply. The fuse rating is quoted on the plug.

The appliance is supplied with a cable and moulded plug ready for connection to a 230V/50Hz AC single phase supply.

Test Marks

Electrical safety
C-Tick Mark

Electrically suppressed
according to

AS/NZS 1044

Prescriptions de sécurité et mises en garde	46
Description de l'appareil	50
Votre contribution à la protection de l'environnement	52
Avant utilisation	53
Utilisation des accessoires fournis avec l'aspirateur	54
Utilisation	55
Débrancher le câble d'alimentation	55
Mise en marche et arrêt	55
Sélection de la puissance d'aspiration	55
En aspirant	56
Transport et rangement	56
Système Idéal Pause	56
Entretien	57
Où se procurer les sacs et les filtres ?	57
Quels sacs à poussière et quels filtres choisir ?	57
Quand remplacer le sac à poussière ?	57
Comment remplacer le sac à poussière ?	58
Quand remplacer le filtre moteur ?	58
Comment remplacer le filtre moteur ?	58
Quand remplacer le filtre d'évacuation ?	59
Comment remplacer le filtre d'évacuation Air Clean ?	59
Comment remplacer les filtres Actif Air Clean et Actif HEPA ?	59
Changement d'équipement du filtre d'évacuation	59
Quand remplacer les ramasse-fils ?	60
Comment remplacer le ramasse-fils ?	60
Entretien	60
Dysfonctionnements	61
Service Après Vente	61
Conditions de garantie	61
Accessoires en option	61

Cet appareil répond aux réglementations de sécurité en vigueur. Une utilisation non conforme comporte des risques pour les personnes et l'appareil.

Lisez attentivement ce mode d'emploi avant d'utiliser l'aspirateur pour la première fois. Il vous apporte des indications importantes concernant la sécurité, l'utilisation et l'entretien de votre aspirateur. Vous vous protégerez ainsi et éviterez de détériorer votre aspirateur.

Conservez ce mode d'emploi et remettez-le à un éventuel futur propriétaire.

Utilisation conforme

- ▶ Cet aspirateur est destiné à une utilisation à la maison ou de type domestique.
- ▶ Cet aspirateur ne convient pas à une utilisation en extérieur.
- ▶ N'utilisez l'aspirateur que dans le cadre domestique, pour aspirer des poussières sèches. N'utilisez pas cet aspirateur sur les hommes et les animaux. Toute autre application, adaptation ou modification de l'aspirateur est irrecevable.
- ▶ Les personnes qui ne sont pas en mesure d'utiliser l'aspirateur en toute sécurité en raison de déficiences physiques, sensorielles ou mentales ne doivent pas l'utiliser sans la surveillance d'une personne responsable.

Précautions à prendre avec les enfants

- ▶ Les enfants de moins de 8 ans doivent être tenus à l'écart de l'aspirateur à moins d'être constamment surveillés.

- ▶ Les enfants à partir de huit ans sont autorisés à utiliser l'appareil sans surveillance uniquement si vous leur avez expliqué comment l'utiliser sans danger. Les enfants doivent être en mesure d'appréhender et de comprendre les risques encourus en cas de mauvaise manipulation.
- ▶ Les enfants ne doivent pas nettoyer ou intervenir sur l'appareil sans être sous la surveillance d'un adulte.
- ▶ Surveillez les enfants lorsqu'ils jouent à proximité de l'aspirateur. Ne laissez jamais les enfants jouer avec l'aspirateur.

Sécurité technique

- ▶ Vérifiez avant utilisation que l'aspirateur n'est pas visiblement endommagé. Ne mettez jamais un aspirateur endommagé sous tension.
- ▶ Comparez les données de raccordement indiquées sur la plaque signalétique de l'appareil (tension et fréquence) avec celles du réseau. Ces données doivent absolument coïncider.
- ▶ La prise électrique doit être protégée par un fusible 16 A ou 10 A.
- ▶ La réparation de l'appareil pendant la période de garantie doit être effectuée exclusivement par un Service Après Vente agréé par le fabricant, sinon vous perdrez le bénéfice de la garantie en cas de pannes ultérieures.
- ▶ Les réparations ne doivent être effectuées que par des techniciens Miele agréés. Les réparations incorrectes peuvent entraîner de graves dangers pour l'utilisateur.

fr - Prescriptions de sécurité et mises en garde

▶ Ne vous servez pas du câble d'alimentation pour porter l'aspirateur et ne tirez pas sur le câble pour débrancher la prise.

Ne tirez pas le câble sur des arêtes vives et ne le coincez pas sous une porte !

Évitez de rouler trop souvent sur le câble.

Le câble, la fiche et la prise risqueraient d'être endommagés et vous risquez de vous blesser.

▶ N'utilisez pas l'aspirateur lorsque le câble d'alimentation est endommagé. Ne faites remplacer un câble endommagé que par un enrouleur de câble complet. Pour des raisons de sécurité, ce remplacement ne doit être effectué que par des techniciens qualifiés ou par le SAV Miele.

▶ Lorsque vous passez l'aspirateur, en particulier sur des poussières fines telles que la sciure, le sable, la farine, etc., des décharges électrostatiques peuvent se produire dans certaines situations. Pour éviter cela, la poignée est dotée d'une tige métallique antistatique sur sa partie inférieure. Veillez à ce que votre main soit en contact avec cette tige en métal lorsque vous passez l'aspirateur.

▶ Arrêtez et débranchez l'aspirateur avant chaque nettoyage / entretien. Débranchez la fiche de l'aspirateur.

▶ Ne plongez jamais l'aspirateur dans l'eau. Nettoyez-le avec un chiffon sec ou légèrement humide.

Utilisation et installation

▶ N'utilisez pas l'aspirateur sans sac à poussière, sans filtre moteur et sans filtre d'évacuation !

- ▶ Vous ne pouvez pas fermer le couvercle de l'aspirateur si vous n'avez pas inséré de sac à poussière. N'utilisez pas trop de force.
- ▶ N'aspirez pas d'objets incandescents comme par exemple les cendres, le charbon qui semblent éteints.
- ▶ N'aspirez pas de liquides ou d'éléments humides ! Laissez sécher complètement les tapis et moquettes shampooinés avant de les aspirer.
- ▶ N'aspirez pas de toner ! Le toner utilisé pour les imprimantes et les photocopieurs peut être conducteur.
- ▶ N'aspirez pas de produits ni de gaz inflammables ou explosifs. N'utilisez pas l'aspirateur dans des locaux dans lesquels sont stockés ces produits.
- ▶ N'utilisez pas le tube d'aspiration équipé d'une brosse à proximité de la tête.

Accessoires

- ▶ N'introduisez pas vos doigts dans la turbobrosse quand celle-ci est en marche !
- ▶ Lorsque vous passez l'aspirateur avec le tube à poignée sans accessoire, veillez à ne pas abîmer ce dernier.
- ▶ N'utilisez que des sacs à poussière, des filtre et des accessoires portant le logo "Original Miele". Le fabricant ne peut garantir votre sécurité que dans ces conditions.

Miele ne peut pas être tenu pour responsable pour les dommages qui résulteraient d'une mauvaise utilisation et qui iraient à l'encontre des prescriptions de sécurité.

fr - Description de l'appareil

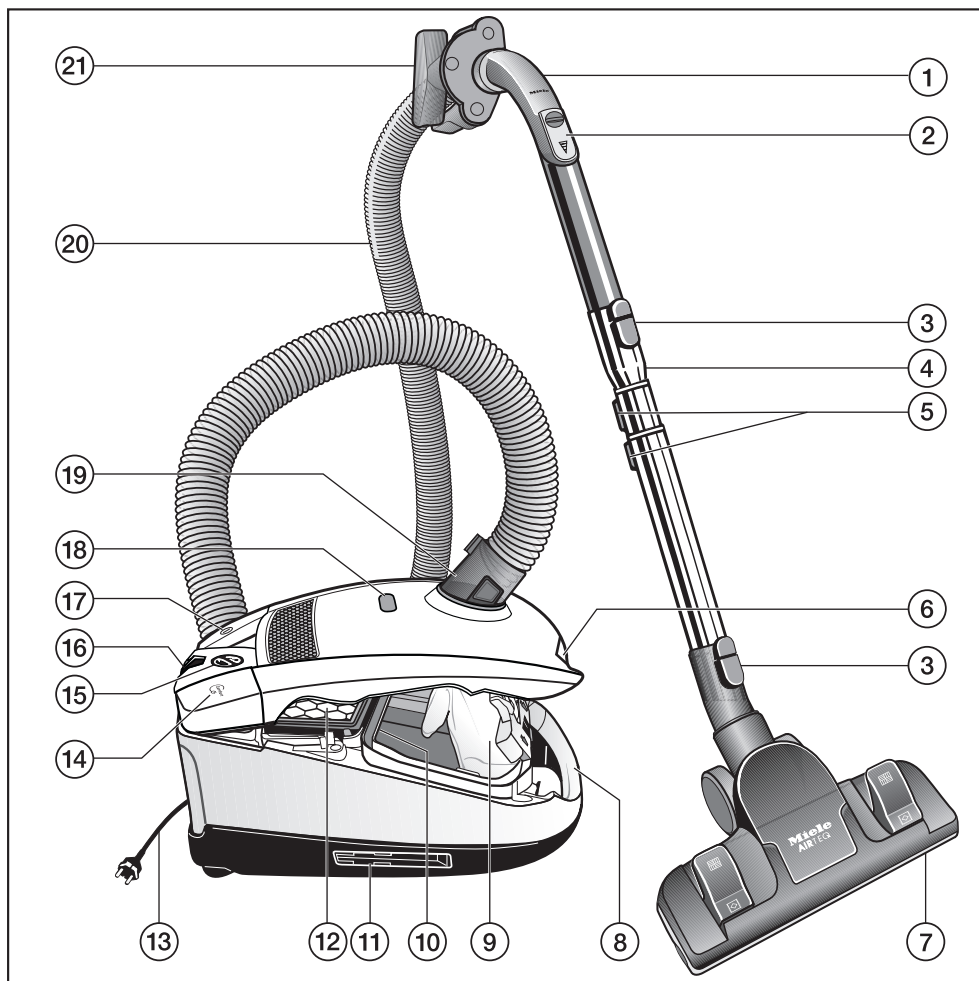

fr - Description de l'appareil

Le croquis présente l'équipement maximal de l'aspirateur.

- ① Poignée XXL *
- ② Curseur de réglage *
- ③ Touches de déverrouillage
- ④ Tube d'aspiration télescopique *
- ⑤ Bouton de réglage pour tube télescopique *
- ⑥ Touche de déverrouillage du couvercle compartiment à poussière
- ⑦ Brosse Bimatic double position *
- ⑧ Poignée de transport
- ⑨ Sac à poussière
- ⑩ Filtre moteur
- ⑪ Système Idéal Pause pour rangement (des deux côtés de l'appareil)
- ⑫ Filtre d'évacuation *
- ⑬ Câble d'alimentation
- ⑭ Pédale pour enrouleur de câble automatique (☒)
- ⑮ Sélecteur de puissance d'aspiration
- ⑯ Système Idéal Pause pour petites pauses
- ⑰ Pédale Marche / Arrêt (①)
- ⑱ Jauge de remplacement pour sac à poussière
- ⑲ Raccord d'aspiration
- ⑳ Flexible d'aspiration
- ㉑ Support à accessoires

* les équipements peuvent être différents ou inexistantes suivant les modèles.

Votre contribution à la protection de l'environnement

Élimination de l'emballage

L'emballage protège l'aspirateur des avaries de transport. Les matériaux utilisés sont choisis en fonction de critères écologiques de façon à en faciliter le recyclage.

Le recyclage de l'emballage économise les matières premières et réduit le volume des déchets à éliminer. Jetez l'emballage dans la poubelle adaptée (en fonction du matériau).

Élimination des sacs à poussière et des filtres usés.

Les sacs à poussière et les filtres sont composés de matériaux recyclables. Vous pouvez vous débarrasser des filtres par le biais de vos ordures ménagères. Cela s'applique également aux sacs à poussière dans la mesure où ils ne contiennent pas de salissures interdites.

Élimination de l'ancien appareil

Avant l'élimination de votre ancien appareil, retirez le sac à poussière et les filtres insérés et jetez ces éléments dans les ordures ménagères.

Les appareils électriques et électroniques contiennent souvent encore des matériaux recyclables. Ils contiennent également des matériaux nocifs, nécessaires au bon fonctionnement et à la sécurité de l'appareil. Ces matériaux peuvent être dangereux pour les hommes et l'environnement s'ils restent dans la collecte de déchets ou s'ils sont mal manipulés. Ne jetez par conséquent en aucun cas votre appareil avec les déchets.

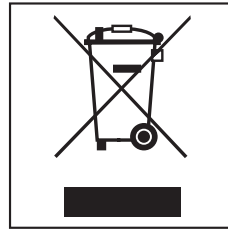

Faites appel au service d'enlèvement mis en place par votre commune ou rapportez votre appareil dans un point de collecte spécialement adapté à l'évacuation de ce type d'appareil. Informez-vous le cas échéant auprès de votre revendeur.

Gardez l'ancien appareil hors de portée des enfants jusqu'à son enlèvement, pour éviter tout accident.

Vous trouverez les croquis signalés dans les différents chapitres dans les volets, à la fin de ce mode d'emploi.

Avant utilisation

Raccordement du flexible d'aspiration (croquis 1)

- Insérez le raccord du flexible dans le raccordement sur l'aspirateur jusqu'au déclic. Superposez les deux marques de guidage pour vous aider.

Retrait du flexible d'aspiration (croquis 2)

- Pressez les touches de déverrouillage aménagées sur les côtés du raccord et dégagez-le de l'orifice.

Raccordement du flexible et de la poignée (croquis 3)

- Insérez le flexible dans la poignée jusqu'au déclic.

Raccordement de la poignée et du tube télescopique (croquis 4)

- Insérez la poignée jusqu'au déclic dans le tube télescopique. Superposez les deux marques de guidage pour vous aider.
- Appuyez sur la touche de déverrouillage lorsque vous voulez séparer les éléments et retirez la poignée en effectuant un léger mouvement de rotation.

En fonction du modèle votre aspirateur et des pays est équipé :

- d'un tube télescopique
- d'un tube triscopique

Réglage du tube télescopique (croquis 5)

Le tube télescopique se compose de deux parties emboîtées l'une dans l'autre, qu'il faut adapter à la longueur la plus commode pour effectuer les travaux d'aspiration.

- Appuyez sur le bouton de réglage et ajustez le tube télescopique à la longueur souhaitée.

Réglage du tube triscopique (croquis 6)

Le tube triscopique se compose de trois parties emboîtées les unes dans les autres, qu'il faut adapter à la longueur la plus commode pour effectuer les travaux d'aspiration.

- ① Appuyez sur la touche de déverrouillage de la partie inférieure du tube et tirez jusqu'à l'enclenchement. Appuyez également sur cette touche de déverrouillage lorsque vous voulez réintroduire le tube. Le verrouillage s'enclenche.
- ② Appuyez sur le bouton de réglage et ajustez le tube télescopique à la longueur souhaitée.

Montage de la brosse (croquis 7)

- Emboîtez la brosse sur le tube d'aspiration en tournant légèrement dans les deux sens. Le verrouillage doit s'enclencher.
- Appuyez sur la touche de déverrouillage pour dégager la brosse du tube.

Montage de la brosse (croquis 8, 9 + 10)

Pour le nettoyage quotidien des tapis, moquettes et sols durs peu fragiles. Pour les autres types de sols, nous vous conseillons d'utiliser les différentes brosses Miele adaptées (voir "Accessoires en option").

Veuillez vous conformer aux conseils de nettoyage et d'entretien du fabricant du revêtement de sol.

En fonction du modèle, votre brosse est marquée d'un des symboles suivants :

-  et 
-  et 

Aspirez tapis et moquettes, brosse rentrée :

- Appuyez sur la pédale  ou .

Aspirez les sols durs peu fragiles avec la brosse sortie :

- Appuyez sur la pédale  ou .

Aspirez les sols comportant des interstices très profonds toujours avec la brosse Bimatic, brosse sortie.

Brosse AirTeQ (croquis 10) (selon les pays)

Cette brosse est spécialement conçue pour obtenir de bons résultats d'aspiration avec une consommation d'énergie réduite. Elle permet d'obtenir des flux d'air optimisés et par conséquent une performance d'aspiration accrue.

 Si la force de glisse de la brosse AirTeQ vous paraît trop élevée, réduisez la puissance d'aspiration jusqu'à ce que la brosse glisse plus facilement (voir chapitre "Utilisation - Sélection de la puissance d'aspiration").

Utilisation des accessoires fournis avec l'aspirateur (croquis 11)

Les accessoires suivants sont fournis :

- ① **Brosse à meubles avec poils naturels**
pour plinthes, moulures, encadrements, objets de décoration etc.
La tête de la brosse pivote et s'adapte à la forme des objets.
- ② **Suceur à coussins**
pour aspirer canapés, matelas, coussins, doubles rideaux, revêtements etc.
- ③ **Suceur long**
pour aspirer plis, plinthes et coins.
- ④ **Support à accessoires pour trois éléments (croquis 12)**
L'emplacement des accessoires est indiqué par des symboles au niveau du support à accessoires.

- Si vous le souhaitez, vous pouvez fixer le support à accessoires sur le raccord au niveau de la poignée ou de l'aspirateur.

Certains modèles sont équipés de série avec un des accessoires suivants qui ne sont pas représentés dans ce mode d'emploi.

- Brosse Allergotec
- Turbobrosse

Dans ce cas un mode d'emploi séparé correspondant à chaque type de brosse est fourni.

Brosse Bimatic (croquis 13)

Egalement adaptée pour aspirer les marches.

 Pour des raisons de sécurité, aspirez les marches d'escalier du bas vers le haut.

Utilisation

Débrancher le câble d'alimentation (croquis 14)

- Tirez sur le câble d'alimentation jusqu'à la longueur désirée (max. env. 6,5 m).
- Branchez la fiche de l'appareil dans la prise.

 En cas d'utilisation de l'aspirateur supérieure à 30 minutes, il faut tirer sur le câble d'alimentation jusqu'à ce qu'il soit complètement sorti. Risque de surchauffe et de dommages.

Enroulement du câble (croquis 15)

- Débranchez la fiche de l'aspirateur.
- Appuyez sur la pédale d'enroulement : le câble s'enroule automatiquement.

Mise en marche et arrêt (croquis 16)

- Appuyez sur la pédale "Marche-Arrêt" .

Sélection de la puissance d'aspiration

Vous pouvez adapter la puissance de l'aspirateur aux différentes conditions d'utilisation. En réduisant la puissance d'aspiration, vous diminuerez la force exercée sur la brosse.

Chez certains modèles, les niveaux de puissance sont associés à des symboles qui indiquent par exemple quelle puissance est adaptée à telle ou telle application.

 - Rideaux, textiles

 - Meubles, coussins

 - Tapis de valeur, carpettes

 - Aspiration quotidienne à faible consommation et bruit réduit

 - Les tapis et les moquettes en bouclettes

 - Sols durs, tapis et moquettes très sales

 Lorsque vous utilisez la brosse AirTeQ et que la force de glisse vous paraît trop élevée, réduisez la puissance d'aspiration jusqu'à ce que la brosse glisse plus facilement.

Sélecteur rotatif (croquis 17)

- Positionnez le sélecteur rotatif sur la puissance souhaitée.

Ouvrir le curseur d'air additionnel (croquis 18 + 19)

Ce curseur permet de réduire brièvement la puissance d'aspiration pour éviter que la brosse ne reste "collée" sur le revêtement du sol.

- Ouvrez le curseur jusqu'à ce que la brosse glisse facilement.

L'ouverture du curseur réduit la force qui s'exerce sur la brosse.

En aspirant (croquis 20)

- Tirez l'aspirateur derrière vous comme s'il s'agissait d'un traîneau. Vous pouvez également utiliser l'aspirateur en position verticale, notamment pour aspirer dans des escaliers ou pour dépoussiérer des rideaux.

 Lorsque vous passez l'aspirateur, en particulier sur des poussières fines telles que la sciure, le sable, la farine, etc., des décharges électrostatiques peuvent se produire dans certaines situations. Pour éviter cela, la poignée est dotée d'une tige métallique antistatique sur sa partie inférieure. Veillez à ce que votre main soit en contact avec cette tige en métal lorsque vous passez l'aspirateur.

Transport et rangement

Système Idéal Pause (croquis 21)

Vous pouvez fixer le tube et la brosse sur l'aspirateur lorsque vous faites une pause.

- Insérez la brosse grâce à l'ergot dans le support du système Idéal Pause.

Si l'aspirateur aspire sur une surface en pente, les éléments du tube s'emboîtent complètement.

Système Idéal Pause (croquis 22 + 23)

 Mettez l'aspirateur hors tension après chaque utilisation. Débranchez la fiche de l'aspirateur.

- Posez l'aspirateur à la verticale.

Il pourra être utile d'emboîter complètement les éléments du tube télescopique.

- Insérez la brosse par le haut à l'aide de l'ergot dans le support du tube d'aspiration.

Ceci est plus pratique pour transporter ou ranger votre aspirateur.

Si votre aspirateur est équipé d'une poignée XXL, vous avez une autre possibilité pour le ranger en gagnant de la place.

- Séparez la poignée XXL du tube télescopique inséré.
- Enroulez le flexible d'aspiration autour du tube et insérez l'ergot de la poignée XXL par le haut dans le deuxième support de tube d'aspiration.

Entretien

 Mettez l'aspirateur hors tension avant tout entretien et débranchez l'appareil.

L'aspirateur est équipé d'un triple système de filtrage.

- Sac à poussière
- Filtre moteur
- Filtre d'évacuation

Pour que l'aspirateur fonctionne avec la puissance d'aspiration maximale, ces filtres doivent être remplacés régulièrement.

N'utilisez que des sacs à poussière, des filtre et des accessoires portant le logo "Original Miele". Ce n'est qu'à cette seule condition que l'efficacité de l'aspirateur peut être exploitée de manière optimale et que les meilleurs résultats d'aspiration seront atteints.

 Les sacs à poussière en papier ou en matériaux similaires ainsi que les sacs avec plaquette de support en carton ou les sacs à poussière ne portant pas le logo "Original Miele" peuvent rompre et gravement endommager votre appareil.

Où se procurer les sacs et les filtres ?

Les sacs à poussière portant le logo "Original Miele" sont disponibles auprès de votre revendeur, auprès du SAV Miele ainsi que sur le site Internet www.boutique.miele.fr

Quels sacs à poussière et quels filtres choisir ?

Vous reconnaîtrez les sacs à poussière d'origine Miele avec la **plaquette de fermeture rouge** de type **F/J/M** et les filtres correspondants grâce au logo "Original Miele" sur l'emballage ou directement sur le sac à poussière.



Chaque pochette de sacs à poussière Miele comporte en plus un filtre d'évacuation d'air Air Clean et un filtre moteur.

Si vous souhaitez racheter des filtres d'évacuation ou des filtres moteur d'origine Miele individuellement, indiquez la référence de votre aspirateur à votre revendeur ou au SAV Miele pour vous assurer d'acheter la pièce adéquate. Vous avez par ailleurs la possibilité d'acheter tous ces éléments sur notre boutique Accessoires en ligne.

Quand remplacer le sac à poussière ? (croquis 24)

Lorsque la jauge de remplacement du sac à poussière est entièrement rempli de rouge, le sac à poussière doit être remplacé.

Les sacs à poussière ne sont pas réutilisables. Jetez les sacs aspirateurs pleins. Ne les réutilisez jamais. L'obstruction des pores du sac réduit la puissance d'aspiration.

Vérification

- Emboîtez la brosse Bimatic.
- Mettez l'aspirateur en marche et réglez le sélecteur sur la puissance maximum.
- Eloignez la brosse Bimatic du sol.

Fonctionnement de la jauge de remplissage du sac à poussière

L'affichage du témoin est basé sur une poussière mixte : poussière, cheveux, peluches de tapis, fils, sable, etc.

Si vous aspirez beaucoup de poussière fine telle que des sciures, du sable et éventuellement du plâtre ou de la farine, les pores du sac se bouchent très rapidement. Le témoin de remplacement indique que le sac est plein alors qu'il ne l'est pas. Si au contraire vous aspirez beaucoup de cheveux, de peluches de tapis ou de laine, le témoin de remplissage ne réagira que lorsque le sac sera plein à craquer.

Comment remplacer le sac à poussière ? (croquis 25, 26 + 27)

- Pressez la touche de déverrouillage et relevez le couvercle du compartiment à poussière jusqu'au déclic.
- La fermeture "hygiène" du sac à poussière se ferme automatique de façon à éviter toute émission de poussière.
- Retirez le sac de son logement par la poignée.
 - Insérez le nouveau sac à poussière dans le **support rouge** et enfoncez-le jusqu'à la butée. Laissez-le plié tel que vous le sortez de son emballage.

- Dans le compartiment à poussière, déployez-le autant que possible.
- Refermez le couvercle du compartiment à poussière jusqu'au déclic et veillez à ce que le sac ne reste pas coincé.

Un verrouillage spécial permet d'éviter que le couvercle du compartiment à poussière ne soit fermé s'il ne contient pas de sac. Ne forcez pas !

Quand remplacer le filtre moteur ?

A chaque fois que vous entamez une nouvelle pochette de sacs. Un filtre moteur est fourni d'office dans chaque pochette.

Comment remplacer le filtre moteur ? (croquis 28)

- Ouvrez le compartiment à poussière.
- Retirez le sac de son logement par la poignée.
- Ouvrez la grille de filtre et retirez le filtre moteur usagé.
- Réinsérez le nouveau filtre.
- Refermez la grille.
- Placez le nouveau sac à poussière et enfoncez-le jusqu'à la butée.
- Refermez le couvercle du compartiment à poussière jusqu'au déclic et veillez à ce que le sac ne reste pas coincé.

Quand remplacer le filtre d'évacuation ?

Différents filtres d'évacuation sont insérés dans l'aspirateur suivant les modèles (croquis 29) :

a Air Clean

Remplacez le filtre d'évacuation à chaque fois que vous ouvrez un nouveau paquet de sacs à poussière. Chaque pochette de sacs à poussière Miele comporte en plus un filtre d'évacuation Air Clean.

b Filtre Actif Air Clean SF-AAC 50 (noir)

c Actif HEPA SF-AH 50 (bleu)

Remplacez les filtres d'évacuation au bout d'un an environ.

Vous pouvez noter la date de remplacement sur le filtre d'évacuation.

Comment remplacer le filtre d'évacuation Air Clean ? (croquis 30 + 31)

Attention à ne mettre qu'un filtre d'évacuation.

- Ouvrez le compartiment à poussière.
- Comprimez le déverrouillage de la grille de filtre et ouvrez la grille de filtre jusqu'à l'enclenchement.
- Retirez le filtre à évacuation Air Clean usagé par le coin carré "hygiène".
- Insérez le nouveau filtre Air Clean.

Si vous souhaitez mettre en place un filtre d'évacuation Actif Air Clean ou Actif HEPA reportez vous au chapitre "Changement d'équipement du filtre d'évacuation".

- Fermez la grille du filtre.
- Fermez le compartiment à poussière.

Comment remplacer les filtres Actif Air Clean et Actif HEPA ? (croquis 32 et 33)

- Ouvrez le compartiment à poussière.
- Insérez le nouveau filtre d'évacuation et poussez-le vers le bas.

Si vous souhaitez mettre en place un filtre d'évacuation Air Clean reportez vous au chapitre "Changement d'équipement du filtre d'évacuation".

- Fermez le compartiment à poussière.

Changement d'équipement du filtre d'évacuation

Différents filtres d'évacuation sont insérés dans l'aspirateur suivant les modèles (croquis 29) :

a Air Clean

b Filtre Actif Air Clean SF-AAC 50 (noir)

c Actif HEPA SF-AH 50 (bleu)

A observer lors du changement

1. Si vous souhaitez remplacer le filtre d'évacuation **a** par le filtre **b** ou **c**, vous devez démonter la grille du filtre avant de poser le nouveau filtre d'évacuation.

2. Si vous souhaitez remplacer le filtre **b** ou le filtre **c** par le filtre **a**, vous devez obligatoirement remonter une grille de filtre * (croquis 31).

* Grille de filtre - voir section "Accessoires en option"

Attention à ne mettre qu'un filtre d'évacuation.

Quand remplacer les ramasse-fils ?

Les ramasse-fils au niveau de la fente d'aspiration de la brosse peuvent être remplacés.

Remplacez le ramasse-fils lorsque que le velours est usé.

Comment remplacer le ramasse-fils ? (croquis 34 + 35)

- Dégagez les ramasse-fils des fentes avec un tournevis par exemple.
- Remplacez-les par des nouveaux.

Suceur à coussins SPD 10 (de série en fonction du modèle) (croquis 36)

- ① Retirez les ramasse-fils à l'aide d'une pièce.
- ② Remplacez les ramasse-fils et verrouillez les à nouveau.

Nettoyage de la roulette de la brosse Bimatic (croquis 37)

(pas nécessaire pour les brosses FiberTeQ et AirTeQ)

- ① Déverrouillez l'axe de la roulette à l'aide d'une pièce de monnaie.
 - ② Retirez l'axe de la roulette.
 - ③ Retirez la roulette.
- Retirez les fils et cheveux, remplacez la roulette et verrouillez l'axe à roulette.

Vous pouvez vous procurer les pièces de rechange chez votre revendeur ou au SAV Miele.

Entretien

 Mettez l'aspirateur hors tension avant toute maintenance et débranchez-le.

Aspirateur avec surface textile

Cet aspirateur peut être nettoyé avec la brosse à meubles ou nettoyé à l'aide d'un torchon humide.

Aspirateur et accessoires

Vous pouvez nettoyer l'aspirateur et tous les accessoires en plastique avec un nettoyant pour plastique classique, vendu dans le commerce.

 N'utilisez jamais de produits abrasifs, de nettoyants pour vitres ou multi-usages ni de produit contenant de l'huile ou des graisses !

Compartment à poussière

Si nécessaire et si vous disposez d'un deuxième aspirateur vous pouvez aspirer l'intérieur du compartiment à poussière ou simplement le nettoyer avec un chiffon **sec** ou un pinceau.

 Ne plongez jamais l'aspirateur dans l'eau. La présence d'humidité dans l'appareil peut provoquer des décharges électriques.

Dysfonctionnements

L'aspirateur s'arrête automatiquement.

Un limiteur de température arrête l'aspirateur lorsqu'un échauffement anormal du moteur se produit.

Celui-ci peut se produire lorsque des objets relativement volumineux ont obstrué les conduits d'aspiration ou lorsque le sac à poussière est plein. Un filtre d'évacuation ou un filtre moteur très encrassé peut également en être la cause. Mettez l'aspirateur hors tension (pédale Marche / Arrêt ) et débranchez l'appareil.

Après élimination de la cause, attendez env. 20-30 minutes que l'appareil se soit suffisamment refroidi avant de le remettre en marche.

Service Après Vente

Si vous avez besoin du service après vente, contactez

– votre revendeur Miele

ou

– le SAV Miele : F 09 74 50 1000
B 02 451 1680
CH 0 800 800 222

Conditions de garantie

Cet aspirateur bénéficie d'une garantie de 2 ans selon les modalités de vente par le revendeur ou par Miele.

Vous pourrez obtenir plus d'informations concernant les conditions de garantie au n° de téléphone ci-dessus. Vous pourrez également y demander les conditions de garantie sous forme écrite.

Accessoires en option

(selon les pays)

Veuillez vous conformer aux conseils de nettoyage et d'entretien du fabricant du revêtement de sol.

Vous pouvez acheter ces articles auprès de votre revendeur Miele, auprès du SAV Miele ou sur Internet.



Certains modèles sont équipés en série avec l'un ou plusieurs des accessoires suivants :

Brosses / suceurs

Brosse Allergotec (SBDH 285-3)

Pour le nettoyage quotidien et hygiénique de tous types de tapis et moquettes. Le degré de propreté est indiqué par un affichage chromatique (tricolore).

Turbobrosse (STB 205-3)

Pour aspirer sur des revêtements de sol à poils courts.

Brosse pour sols durs (SBB 235-3)

Spécialement conçue pour aspirer sur les sols durs et peu fragiles comme les carrelages.

Brosse Parquet (SBB Parquet -3)

Brosse équipée de poils naturels pour aspirer sur les sols durs fragiles, comme le parquet et le stratifié.

Brosse Parquet Twister (SBB 300-3)

Pour aspirer sur les sols durs comme les carrelages et dans les recoins plus difficiles d'accès.

Brosse Parquet Twister XXL (SBB 400-3)

Pour aspirer sur les sols durs de grande surface et dans les recoins plus difficiles d'accès.

Autres accessoires**Mallette d'accessoires (SMC 20)**

Pour nettoyer les petits objets et les endroits difficiles d'accès (chaîne stéréo, claviers, maquettes etc.)

Mallette d'accessoires CarCare (SCC 10)

Spécialement conçu pour nettoyer les habitacles de voitures.

Mallette d'accessoires Cat&Dog (SCD 10)

Accessoires pour le nettoyage des foyers avec animaux domestiques.

Mallette d'accessoires HomeCare (SHC 10)

Accessoire pour le nettoyage des intérieurs.

Mini-turbobrosse (STB 20)

Pour aspirer les coussins, matelas ou les sièges de voiture.

Brosse universelle (SUB 20)

Pour aspirer livres, étagères etc.

Brosse à radiateurs et à interstices (SHB 20)

Pour dépoussiérer les éléments de radiateurs, les étagères ou les plinthes.

Suceur plat pour matelas (SMD 10)

Idéal pour aspirer confortablement les interstices de matelas et de canapés.

Suceur long 300 mm (SFD 10)

Suceur long XXL pour aspirer plis, plinthes et coins.

Suceur long 560 mm (SFD 20)

Suceur long flexible pour aspirer dans les endroits difficiles d'accès.

Suceur à coussins 190 mm (SPD 10)

Pour aspirer les coussins, matelas etc.

Rallonge de flexible (SFS 10)

Pour rallonger le tube d'aspiration d'environ 1,5 m.

Fermeture "hygiène" avec charbon actif

Permet d'éviter l'émission de poussière et d'odeurs désagréables lorsque le tube d'aspiration est enlevé.

Filtres

Filtre d'évacuation Actif Air Clean SF-AAC 50

Absorbe les odeurs résultant de la saleté accumulée dans le sac à poussière.

Filtre à évacuation Actif HEPA SF-AH 50

Filtre d'évacuation particulièrement efficace pour un air parfaitement pur. Particulièrement adapté aux personnes allergiques.

Grille pour filtre

Nécessaire lorsque vous souhaitez remplacer un filtre Actif Air Clean ou Actif HEPA par un filtre Air Clean.

nl - Inhoud

Veiligheidsinstructies en waarschuwingen	65
Algemeen	70
Een bijdrage aan de bescherming van het milieu	72
Vóór gebruik	73
Gebruik van de accessoires	74
Gebruik	75
Aansluitsnoer uitrollen	75
In- en uitschakelen	75
Zuigvermogen kiezen	75
Tijdens het zuigen	76
Transporteren en opbergen	76
Parkeersysteem voor zuigpauzes	76
Zuigbuis houder	76
Onderhoud	76
Waar kunt u nieuwe stofcassettes en filters krijgen?	77
Welke stofcassettes en filters zijn de juiste?	77
Wanneer moet u de stofcassette vervangen?	77
Zo vervangt u stofcassettes	78
Wanneer moet u het motorfilter vervangen?	78
Het vervangen van het motorfilter	78
Wanneer moet u het uitblaasfilter vervangen?	78
Het vervangen van het air-clean-filter	79
Het vervangen van het actief-air-clean-filter / actief-HEPA-filter	79
Een ander uitblaasfilter plaatsen	79
Wanneer moet u de korte draadopnemers vervangen?	80
Het vervangen van de korte draadopnemers	80
Onderhoud	80
Storingen	81
Miele Service	81
Garantie	81
Bij te bestellen accessoires	81

Dit apparaat voldoet aan de geldende veiligheidsvoorschriften. Onjuist gebruik kan persoonlijk letsel of beschadiging van het apparaat tot gevolg hebben.

Lees eerst de gebruiksaanwijzing voordat u het apparaat voor het eerst gebruikt. Dat is veiliger voor uzelf en u voorkomt schade aan het apparaat. In de gebruiksaanwijzing vindt u belangrijke instructies met betrekking tot de veiligheid, het gebruik en het onderhoud.

Bewaar de gebruiksaanwijzing en geef deze door aan een eventuele volgende eigenaar.

Verantwoord gebruik

- ▶ Dit apparaat is uitsluitend bestemd voor particulier huishoudelijk gebruik (of daarmee vergelijkbaar).
- ▶ Het apparaat mag niet buiten worden gebruikt.
- ▶ Deze stofzuiger is uitsluitend voor het opzuigen van droog stof. Ieder ander gebruik is voor eigen risico en kan gevaarlijk zijn. Mensen en dieren (kleding, vacht, etc.) mogen niet met de stofzuiger worden gezogen. De specificaties van het apparaat mogen niet worden gewijzigd.

Wij attenderen u erop dat het opzuigen van vloeistoffen (bijvoorbeeld water) of fijn stof (zoals boorgruis, zand, meel en gips) ernstige schade aan de stofzuiger kan toebrengen en tot gevolg heeft dat de garantie op uw Miele-stofzuiger vervalt.

nl - Veiligheidsinstructies en waarschuwingen

▶ Dit apparaat mag alleen worden gebruikt door personen die in staat zijn het apparaat veilig te bedienen en die volledig op de hoogte zijn van de inhoud van de gebruiksaanwijzing!

Kinderen

▶ Houd kinderen onder acht jaar op een afstand, tenzij u voortdurend toezicht houdt.

▶ Kinderen vanaf acht jaar mogen het apparaat alleen zonder toezicht gebruiken als ze weten hoe ze het apparaat veilig moeten bedienen. De kinderen moeten zich bewust zijn van de gevaren van een foutieve bediening.

▶ Kinderen mogen het apparaat niet zonder toezicht reinigen of onderhouden

▶ Houd kinderen in de gaten wanneer deze zich in de buurt van het apparaat bevinden. Laat kinderen nooit met het apparaat spelen.

Technische veiligheid

▶ Controleer het apparaat voor gebruik op zichtbare beschadigingen. Neem een beschadigde stofzuiger niet in gebruik.

▶ Voordat u de stofzuiger aansluit, dient u de aansluitgegevens (spanning en frequentie) op het typeplaatje te vergelijken met de waarden van het elektriciteitsnet. Deze gegevens moeten beslist overeenstemmen.

▶ De contactdoos moet met ten minste 16 A of 10 A traag zijn beveiligd.

nl - Veiligheidsinstructies en waarschuwingen

- ▶ Als dit apparaat binnen de garantieperiode defect raakt, mag het alleen door Miele worden gerepareerd, anders vervalt de garantie.
- ▶ Gebruik het aansluitsnoer niet om de stofzuiger te dragen en trek de stekker niet aan het snoer uit de contactdoos.
Het snoer mag niet over scherpe randen worden getrokken of onder deuren of iets dergelijks beklemd raken.
Trek de stofzuiger niet onnodig over het snoer.
Het aansluitsnoer, de stekker en de contactdoos kunnen anders beschadigd raken, met alle risico's van dien.
- ▶ Gebruik de stofzuiger niet als het aansluitsnoer beschadigd is. Laat een beschadigd aansluitsnoer alleen compleet met kabeltrommel vervangen. Om veiligheidsredenen mag dit alleen door een door Miele geautoriseerde vakman of door Miele worden gedaan.
- ▶ Tijdens het zuigen wordt vaak een elektrostatische lading opgebouwd die zich onder bepaalde omstandigheden kan ontladen. Om de onaangename effecten van een dergelijke ontlading te voorkomen, bevindt zich aan de onderkant van de handgreep een metalen strip. Zorg dat u die strip tijdens het zuigen steeds aanraakt. De elektrostatische lading wordt dan afgevoerd zonder dat u het merkt.
- ▶ Schakel na gebruik, vóór het wisselen van hulpstukken en vóór onderhoudswerkzaamheden de stofzuiger uit. Trek de stekker uit de contactdoos.
- ▶ Dompel de stofzuiger nooit in water en reinig het apparaat alleen droog of met een iets vochtige doek.

nl - Veiligheidsinstructies en waarschuwingen

▶ Reparaties mogen alleen door vakmensen worden uitgevoerd die door Miele zijn geautoriseerd. Ondeskundig uitgevoerde reparaties kunnen voor de gebruiker gevaar opleveren.

Veilig gebruik

▶ Gebruik de stofzuiger niet zonder stofcassette, motorfilter en uitblaasfilter.

▶ U kunt het deksel niet sluiten als zich geen stofcassette in het apparaat bevindt. Druk het deksel niet met geweld dicht.

▶ Zuig nooit brandende of gloeiende voorwerpen op (zoals sigarettenpeuken, as en kolen).

▶ Zuig nooit vloeistoffen of vochtig vuil op. Laat met water of sop gereinigde oppervlakken eerst helemaal opdrogen, voordat u gaat zuigen.

▶ Zuig geen toner-resten op. Toner van bijvoorbeeld printers of kopieerapparaten kan elektriciteit geleiden.

▶ Zuig nooit licht ontvlambare of explosieve stoffen of gasen op in verband met explosiegevaar. Zuig ook nooit in een ruimte waar dergelijke stoffen opgeslagen liggen.

▶ Houd zuigmonden en buizen niet te dicht bij het hoofd als de stofzuiger aanstaat.

Accessoires



- ▶ Raak tijdens het stofzuigen met een Miele-turboborstel niet de draaiende borstelas aan.
- ▶ De handgreep mag niet beschadigd zijn, als u voor het zuigen alleen de greep gebruikt.
- ▶ Gebruik uitsluitend stofcassettes, filters en accessoires met het "Original Miele"-logo. Alleen daarvan kan Miele de veiligheid waarborgen.

Miele kan niet aansprakelijk worden gesteld voor schade die ontstaat door onjuist gebruik, door foutieve bediening en door het niet opvolgen van de veiligheidsinstructies en waarschuwingen.

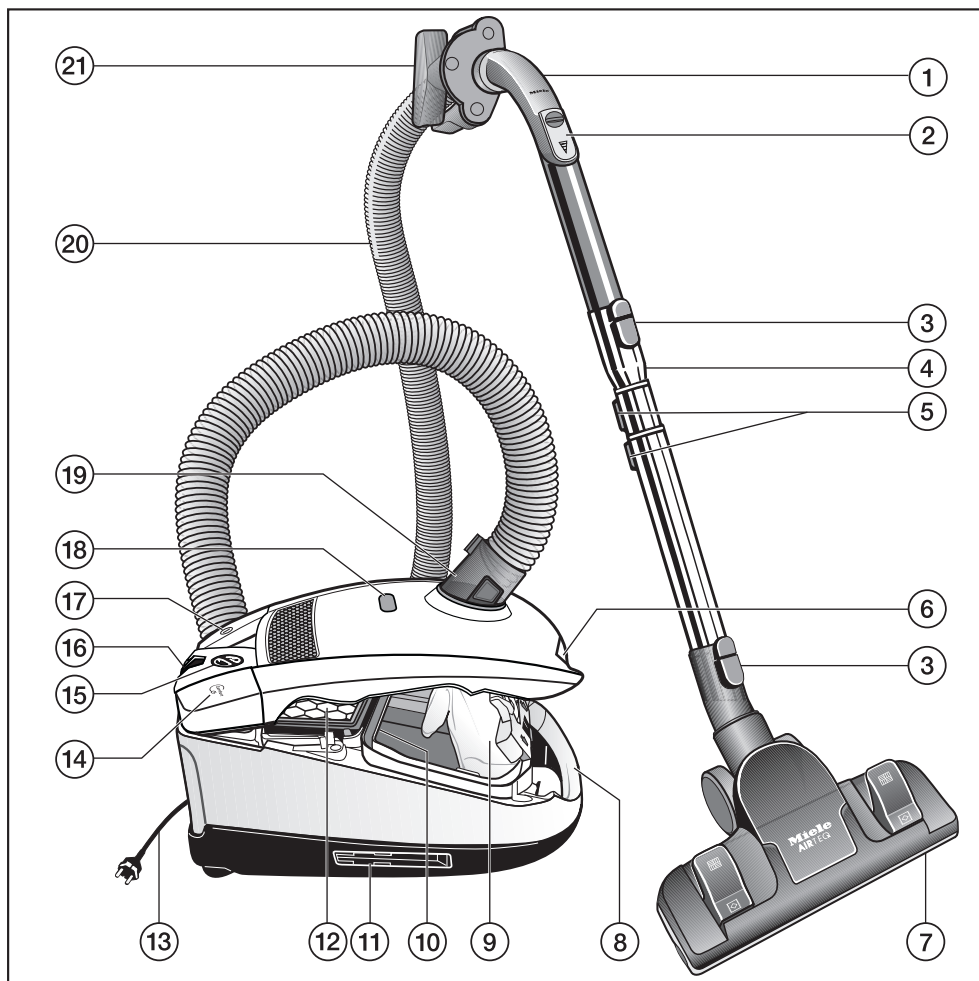
nl - Algemeen



De afbeelding toont de stofzuiger met alle verkrijgbare accessoires.

- ① Handgreep XXL *
- ② Mechanische zuigkrachtregelaar *
- ③ Ontgrendelingsknoppen
- ④ Telescopische zuigbuis (3-delig) *
- ⑤ Verstelknoppen telescopische zuigbuis *
- ⑥ Ontgrendeling bovenzijde
- ⑦ Zuigmond *
- ⑧ Draagbeugel
- ⑨ Stofcassette
- ⑩ Motorfilter
- ⑪ Parkeersysteem (zuigbuishouder aan beide kanten van de stofzuiger)
- ⑫ Uitblaasfilter *
- ⑬ Aansluitnoer
- ⑭ Voetpedaal automatische snoerhaspel 
- ⑮ Schakelaar zuigvermogen
- ⑯ Parkeersysteem voor zuigpauzes
- ⑰ Voetpedaal Aan / Uit 
- ⑱ Stofstandindicator
- ⑲ Aansluitstuk
- ⑳ Zuigslang
- ㉑ Houder voor hulpstukken

Afhankelijk van het model kunnen de met * aangeduide onderdelen afwijken of ontbreken.

nl - Een bijdrage aan de bescherming van het milieu

Het verpakkingsmateriaal

De verpakking beschermt het apparaat tegen transportschade. Het verpakkingsmateriaal is uitgekozen met het oog op een zo gering mogelijke belasting van het milieu en de mogelijkheden voor recycling.

Hergebruik van het verpakkingsmateriaal remt de afvalproductie en het gebruik van grondstoffen. Vaak neemt de leverancier de verpakking terug. Als u de verpakking zelf wegdoet, informeer dan bij de reinigingsdienst van uw gemeente waar u die kunt afgeven.

Gebruikte stofcassettes en filters

De stofcassettes en filters zijn van milieuvriendelijke materialen. De filters kunnen met het gewone huisvuil worden weggegooid. Dit geldt ook voor de stofcassettes, voor zover er geen stoffen in zitten die niet bij het gewone huisvuil mogen.

Het afdanken van een apparaat

Verwijder de stofcassette en de geplaatste filters voordat u het apparaat afdankt. U kunt deze onderdelen bij het gewone huisvuil doen.

Oude elektrische en elektronische apparaten bevatten meestal nog waardevolle materialen. Ze bevatten echter ook schadelijke stoffen die nodig zijn geweest om de apparaten goed en veilig te laten functioneren. Wanneer u uw oude apparaat bij het gewone afval doet of er op een andere manier niet goed mee omgaat, kunnen deze stoffen schadelijk zijn voor de gezondheid en het milieu.

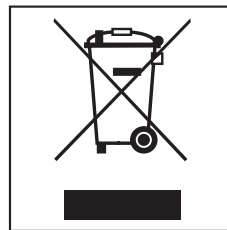

Verwijder uw oude apparaat dan ook nooit samen met het gewone afval, maar lever het in bij een gemeentelijk inzameldepot voor elektrische en elektronische apparatuur. Vraag uw handelaar indien nodig om inlichtingen.

Het afgedankte apparaat moet buiten het bereik van kinderen worden opgeslagen.

De afbeeldingen waarnaar met nummers wordt verwezen, vindt u op de uitklappagina's achter in deze gebruiksaanwijzing.

Afhankelijk van het model heeft uw stofzuiger een van de volgende telescopische zuigbuizen.

- Telescopische zuigbuis (2-delig)
- Telescopische zuigbuis (3-delig)

Vóór gebruik

Zuigslang aansluiten (afb. 1)

- Steek het aansluitstuk in de zuigopening van de stofzuiger. Het aansluitstuk moet vastklikken. Zorg dat de nokjes op elkaar aansluiten (zie afbeelding).

Zuigslang loshalen (afb. 2)

- Druk op de knoppen aan weerszijden van het aansluitstuk en trek het aansluitstuk uit de zuigopening.

Zuigslang en greep in elkaar schuiven (afb. 3)

- Steek de slang in de handgreep. De slang moet vastklikken.

Greep en zuigbuis in elkaar schuiven (afb. 4)

- Steek de handgreep in de zuigbuis. Richt daarbij het puntje op de greep op het gaatje in de zuigbuis (zie afbeelding). De greep zit goed als u een klik hoort.
- Om de delen weer uit elkaar te halen, drukt u op de ontgrendelingsknop en trekt u de handgreep iets draaiend uit de zuigbuis (zie afbeelding).

Telescopische zuigbuis (2-delig) instellen (afb. 5)

Deze telescopische zuigbuis bestaat uit twee in elkaar geschoven buizen waarmee u de zuigbuis op de gewenste lengte kunt instellen.

- Druk op de verstelknop en stel de juiste lengte in.

Telescopische zuigbuis (3-delig) instellen (afb. 6)

Deze telescopische zuigbuis bestaat uit drie in elkaar geschoven buizen.

- ① Druk op de ontgrendelingsknop van de onderste buis en trek de buis zo ver uit dat deze vastklikt. Druk ook op de ontgrendelingsknop als u de buis weer wilt inschuiven. De vergrendeling moet hoorbaar vastklikken.
- ② Druk op de verstelknop en stel de juiste lengte in.

Zuigmond aanbrengen (afb. 7)

- Zet de zuigmond links- en rechtsom draaiend op de zuigbuis. De zuigmond zit goed als u een klik hoort.
- Druk de ontgrendelingsknop in om de delen weer uit elkaar te halen.

Zuigmond instellen (afb. 8, 9 + 10)



De zuigmond is geschikt voor het dagelijks zuigen van tapijt, vaste vloerbedekking en robuuste harde vloeren. Voor andere vloerbedekkingen adviseren wij het gebruik van speciale Miele-borstels (zie "Bij te bestellen accessoires").

Houdt u zich in de eerste plaats aan de reinigings- en onderhoudsinstructies van de fabrikant van de vloerbedekking!



Afhankelijk van het model zijn op uw zuigmond de volgende symbolen afgebeeld:

-  en 
-  en 

Zuig vloerkleden en vaste vloerbedekking met ingetrokken borstel:

- Zet de zuigmond op het symbool  of .

Zuig harde vloeren met uitgeschoven borstel:

- Zet de zuigmond op het symbool  of .

Zuig vloeren met zeer diepe voegen en naden altijd met uitgeschoven borstel.

Zuigmond AirTeQ (afb. 10)

Deze zuigmond is speciaal ontwikkeld om uitstekende reinigingsresultaten te combineren met een laag energieverbruik. De luchtstroming in de zuigmond is optimaal, waardoor de zuigkracht extra groot is.

 Als u de zuigmond AirTeQ slechts met moeite kunt verplaatsen, verlaagt u het zuigvermogen, totdat u de zuigmond wel gemakkelijk kunt verplaatsen (zie "Gebruik - Zuigvermogen kiezen").

Gebruik van de accessoires (afb. 11)

De volgende accessoires worden bij het apparaat geleverd:

- ① **Reliëfborstel met natuurhaar**
Voor het zuigen van sierlijsten, houtsnijwerk, kwetsbare voorwerpen en dergelijke.
De borstel kan in elke gewenste stand worden gedraaid.
- ② **Meubelzuigmond**
Voor gestoffeerde meubels, matrassen, kussens, gordijnen, bekleding en dergelijke.
- ③ **Kierenzuiger**
Voor het zuigen van naden, kieren, hoeken, etc.
- ④ **Houder voor de drie hulpstukken (afb. 12)**
Symbolen op de houder geven aan waar u de hulpstukken kunt plaatsen.
 - U kunt de houder op het aansluitstuk van de handgreep of op het aansluitstuk van de stofzuiger steken. De houder moet duidelijk vastklikken.

Enkele modellen worden standaard geleverd met een van de volgende accessoires die hier niet worden afgebeeld.

- Zuigmond Classic Allergotec
- Turboborstel

Bij deze stofzuigers hoort een aparte gebruiksaanwijzing voor het betreffende de accessoire.

Universele zuigmond (afb. 13)

Ook voor het zuigen van trappen.

 Zuig trappen voor de veiligheid van beneden naar boven.

Gebruik

Aansluitsnoer uitrollen (afb. 14)

- Trek aan het snoer totdat u de gewenste lengte heeft (max. ca. 6,5 m).
- Steek de stekker goed in de contactdoos.

 Om oververhitting en beschadiging te voorkomen, moet u het snoer helemaal uitrollen als u de stofzuiger langer dan 30 minuten gebruikt.

Oprollen (afb. 15)

- Trek de stekker uit de contactdoos.
- Druk kort het pedaal voor de snoerhaspel in. Het snoer wordt automatisch opgerold.

In- en uitschakelen (afb. 16)

- Druk op het voetpedaal Aan/Uit .

Zuigvermogen kiezen

U kunt de zuigkracht van de stofzuiger aan de situatie aanpassen. Als u het zuigvermogen verlaagt, kunt u de zuigmond gemakkelijker heen en weer bewegen.

Op de stofzuiger geven de symbolen duidelijk aan waarvoor de betreffende stand is:

 - voor gordijnen en textiel

 - voor gestoffeerde meubels en kussens

 - voor hoogwaardig velourstapijt, kleedjes en lopers

 - voor dagelijks zuigen, energiebesparend en stil

 - voor tapijten en vloerbedekkingen met poollussen

 - voor harde vloeren en sterk verontreinigde tapijten en vloerbedekkingen

 Als u de zuigmond AirTeQ slechts met moeite kunt verplaatsen, verlaagt u het zuigvermogen, totdat u de zuigmond wel gemakkelijk kunt verplaatsen.

Draaiknop (afb. 17)

- Zet de keuzeschakelaar op het gewenste zuigvermogen.

Mechanische zuigkrachtregelaar (afb. 18 + 19)

Met deze regelaar kunt u het vermogen van de stofzuiger kortstondig verlagen, bijvoorbeeld om te voorkomen dat het apparaat zich aan een kleed vastzuigt.

- Zet de regelaar zo ver open dat u de zuigmond gemakkelijk kunt bewegen.

Als de regelaar openstaat, hoeft u minder kracht te zetten om de zuigmond over de vloer te bewegen.

Tijdens het zuigen (afb. 20)

- Trek de stofzuiger tijdens het zuigen als een slede achter u aan en zet het apparaat rechtop als u bijvoorbeeld trappen en gordijnen wilt zuigen.

 Tijdens het zuigen wordt vaak een elektrostatische lading opgebouwd die zich onder bepaalde omstandigheden kan ontladen. Om de onaangename effecten van een dergelijke ontlading te voorkomen, bevindt zich aan de onderkant van de handgreep een metalen strip. Zorg dat u die strip tijdens het zuigen steeds aanraakt. De elektrostatische lading wordt dan afgevoerd zonder dat u het merkt.

Transporteren en opbergen

Parkeersysteem voor zuigpauzes (afb. 21)

Als u tijdens het stofzuigen even pauzeert, kunt u de zuigbuis met de zuigmond op de stofzuiger "parkeren".

- Steek de zuigmond met de parkeer-aansluiting van bovenaf in de opening aan de achterkant van de stofzuiger.

Let op! Schuif de buisdelen van de telescopische zuigbuis helemaal in als de stofzuiger op een hellende ondergrond staat.

Zuigbuis houder (afb. 22 + 23)

 Schakel de stofzuiger na gebruik uit. Trek de stekker uit de contactdoos.

- Zet de stofzuiger rechtop.

Schuif de telescopische zuigbuis bij voorkeur helemaal in.

- Steek de zuigmond met de parkeer-aansluiting van bovenaf in een van de zuigbuis houders.

Op deze manier kunt u de stofzuiger gemakkelijk transporteren en opbergen.

Heeft uw stofzuiger de handgreep XXL, dan kunt u bij het opbergen nog meer ruimte besparen.

- Haal de handgreep los van de telescopische zuigbuis.
- Wikkel de zuigslang om de zuigbuis en steek de parkeeraansluiting van de handgreep van boven in de tweede zuigbuis houder.

Onderhoud

 Schakel de stofzuiger voor elk onderhoud uit en trek de stekker uit de contactdoos.

Het Miele-filtersysteem bestaat uit 3 filters:

- de stofcassette
- het motorfilter
- het uitblaasfilter

Voor een optimale werking moet u deze filters van tijd tot tijd vervangen.

Gebruik uitsluitend stofcassettes, filters en accessoires met het "Original Miele"-logo. Alleen met deze producten benut u de zuigkracht van de stofzuiger optimaal en bereikt u het beste reinigingsresultaat.

 Het gebruik van stofcassettes van papier of papierachtige materialen en van stofcassettes met een kartonnen greep kan ernstige schade aan de stofzuiger veroorzaken en het vervallen van de garantie tot gevolg hebben. Hetzelfde geldt voor het gebruik van stofcassettes zonder het "Original Miele"-logo.

Waar kunt u nieuwe stofcassettes en filters krijgen?

Originele stofcassettes en filters van Miele zijn verkrijgbaar bij de vakhandel, bij Miele en via de Miele-onlineshop.



Welke stofcassettes en filters zijn de juiste?

Originele Miele-stofcassettes met **rode** greep van het type **F/J/M** en originele Miele-filters herkent u aan het "Original Miele"-logo op de verpakking of op de stofcassettes.

ORIGINAL
Miele



In iedere verpakking Miele-stofcassettes vindt u ook een air-clean-filter en een motorfilter.

Als u originele uitblaasfilters los wilt bestellen, geef dan aan de vakhandelaar of aan Miele het typenummer van uw stofzuiger door, zodat u de juiste filters ontvangt. U kunt deze onderdelen echter ook gemakkelijk via de Miele-onlineshop bestellen.

Wanneer moet u de stofcassette vervangen? (afb. 24)

U moet de stofcassette vervangen als de stofstandindicator aangeeft dat de cassette vol is (het venster is dan helemaal rood).

Stofcassettes zijn wegwerpartikelen. Verwijder volle cassettes en gebruik ze niet opnieuw. Verstopte poriën leiden tot een aanzienlijke vermindering van de zuigkracht.

Controle of de stofcassette vol is

- Plaats de universele zuigmond.
- Schakel de stofzuiger in en kies het maximale vermogen.
- Til de zuigmond een stukje van de vloer.

Wat u moet weten over de stofstandindicator

Over het algemeen bestaat huisstof uit een mengsel van stof, haren, pluizen, draadjes, zand, etc. Op die samenstelling is de stofstandindicator afgesteld.

Wanneer u veel fijn stof opzuigt, zoals boorgruis, zand, gips en meel, dan raken de poriën van de stofcassette snel verstopt. De indicator zal dan "vol" aangeven, ook al is de cassette nog niet vol. U moet de cassette dan toch vervangen.

Als u veel tapijtpluizen en haren opzuigt, kan het voorkomen dat de indicator pas reageert als de stofcassette al overvol is.

Zo vervangt u stofcassettes (afb. 25, 26 + 27)

- Druk de ontgrendelingsknop bij de draagbeugel in en klap het deksel omhoog tot u een klik hoort.

Daarbij wordt de stofafsluiting van de cassette automatisch gesloten, zodat er geen stof vrijkomt.

- Pak de stofcassette bij het lipje vast en trek de cassette uit de houder.
- Steek de nieuwe stofcassette tot de aanslag in de **rode houder**. Laat de cassette samengevouwen zoals deze in de verpakking zit.
- Ontvouw de stofcassette vervolgens zover mogelijk.
- Druk het deksel omlaag tot u de vergrendeling hoort klikken. De stofcassette mag niet klem zitten.

Een beveiliging voorkomt dat u het deksel kunt sluiten als zich geen stofcassette in het apparaat bevindt. Druk het deksel niet met geweld dicht!

Wanneer moet u het motorfilter vervangen?

Steeds als u een nieuwe verpakking met Miele-stofcassettes aanbreekt. In iedere verpakking zit ook een motorfilter.

Het vervangen van het motorfilter (afb. 28)

- Open het deksel van de bovenzijde van de stofzuiger.
- Pak de stofcassette bij het lipje vast en trek de cassette uit de houder.
- Klap de filterhouder open (tot de klik) en haal het oude motorfilter eruit (aan het schone hoekje).
- Plaats het nieuwe filter.
- Sluit de filterhouder.
- Steek de stofcassette tot de aanslag in de houder.
- Druk het deksel omlaag tot u de vergrendeling hoort klikken. De stofcassette mag niet klem zitten.

Wanneer moet u het uitblaasfilter vervangen?

Afhankelijk van het model heeft uw stofzuiger één van de volgende uitblaasfilters (afb. 29):

a een air-clean-filter

Vervang het uitblaasfilter steeds als u een nieuwe verpakking stofcassettes aanbreekt. In iedere verpakking Miele-stofcassettes zit een air-clean-filter.

- b** een actief-air-clean-filter SF-AAC 50 (zwart)
- c** een actief-HEPA-filter SF-AH 50 (blauw)

Vervang deze filters na circa één jaar. Noteer de datum op het etiket van het filter.

Het vervangen van het air-clean-filter (afb. 30 + 31)

Plaats nooit meer dan één filter.

- Open het deksel van de bovenzijde van de stofzuiger.
- Druk de ontgrendeling van het filterrooster samen en open het rooster (totdat het vastklikt).
- Haal het oude air-clean-filter er aan een van de schone kanten uit (zie pijltjes).
- Leg het nieuwe air-clean-filter erin.

Als u een actief-air-clean- of een actief-HEPA-filter wilt plaatsen, volg dan beslist de aanwijzingen onder "Een ander uitblaasfilter plaatsen".

- Sluit het filterrooster.
- Sluit het deksel van de stofzuiger.

Het vervangen van het actief-air-clean-filter / actief-HEPA-filter (afb. 32 en 33)

Plaats nooit meer dan één filter.

- Open het deksel van de bovenzijde van de stofzuiger.

- Haal het uitblaasfilter omhoog en verwijder het.
- Plaats het nieuwe filter en druk het omlaag.

Als u een air-clean-filter wilt plaatsen, volg dan beslist de aanwijzingen onder "Een ander uitblaasfilter plaatsen".

- Sluit het deksel van de stofzuiger.

Een ander uitblaasfilter plaatsen

Afhankelijk van het model heeft uw stofzuiger één van de volgende uitblaasfilters (afb. 29):

- a** een air-clean-filter
- b** een actief-air-clean-filter SF-AAC 50 (zwart)
- c** een actief-HEPA-filter SF-AH 50 (blauw)

Belangrijk!

1. Als u het uitblaasfilter **a** door filter **b** of **c** wilt vervangen, moet u ook het filterrooster verwijderen. Voor het nieuwe filter is het rooster niet nodig.

2. Als u uitblaasfilter **b** of **c** door filter **a** wilt vervangen, moet u het filter beslist in een filterrooster * plaatsen (afb. 31)!

* Filterrooster - zie "Bij te bestellen accessoires"

Plaats nooit meer dan één filter.

Wanneer moet u de korte draadopnemers vervangen?

U kunt de draadopnemers van de universele zuigmond vervangen. Vervang de draadopnemers als de pool versleten is.

Het vervangen van de korte draadopnemers (afb. 34 + 35)

- Haal de draadopnemers met een schroevendraaier of iets dergelijks uit de insteekopeningen (zie afbeelding).
- Vervang de draadopnemers.

Meubelzuigmond SPD 10 (afhankelijk van het model standaard) (afb. 36)

- ① Ontgrendel het element met de draadopnemers aan beide kanten van de meubelzuigmond met een munt.
- ② Vervang het element met de draadopnemers door een nieuw element en vergrendel het.

Loopwielkje van de zuigmond reinigen (afb. 37)

(niet nodig bij de zuigmonden FiberTeQ en AirTeQ)

- ① Ontgrendel de as van het loopwielkje (bajonetsluiting) met een muntstuk.
 - ② Druk de as eruit en verwijder deze.
 - ③ Verwijder het loopwielkje.
- Verwijder de draden en/of haren, zet het loopwielkje er weer in en vergrendel de as.

Nieuwe onderdelen zijn verkrijgbaar bij de Miele-vakhandelaar of rechtstreeks bij Miele.

Onderhoud

 Schakel de stofzuiger voor elk onderhoud uit en trek de stekker uit de contactdoos.

Stofzuiger met een textiel oppervlak

Deze stofzuiger kunt u met de reliëfborstel reinigen of met een iets vochtige doek afwissen.

Buitenkant en toebehoren

De buitenkant van de stofzuiger en de kunststof toebehoren kunt u reinigen met een normaal reinigingsmiddel voor kunststof.

 Gebruik geen schuurmiddelen en geen glas- of allesreinigers. Gebruik ook geen oliehoudende onderhoudsmiddelen!

Stofruimte

De ruimte voor de stofcassette kunt u met een eventuele tweede stofzuiger reinigen of met een **droge** stofdoek, een stoffer of een plumeau.

 Dompel de stofzuiger nooit in water! Als er vocht in de stofzuiger komt, kunt u een elektrische schok krijgen!

Storingen

De stofzuiger wordt vanzelf uitgeschakeld.

De stofzuiger heeft een veiligheidsvoorziening die het apparaat uitschakelt als het oververhit raakt.

Oververhitting kan ontstaan als de zuigopeningen verstopt zijn of als de stofcassette vol is, dan wel geen lucht meer doorlaat (door fijn stof). Ook het motor- of uitblaasfilter kan ernstig vervuild zijn. Schakel de stofzuiger uit (voetpedaal Aan/Uit ) en trek de stekker uit de contactdoos.

Als u de storing heeft verholpen, wacht dan 20 - 30 minuten totdat de stofzuiger voldoende is afgekoeld. Daarna kunt u het apparaat weer inschakelen en gebruiken.

Miele Service

Voor storingen die u zelf niet kunt verhelpen, waarschuwt u

– uw Miele-vakhandelaar

of:

– Miele.

De gegevens van Miele vindt u op de achterzijde van deze gebruiksaanwijzing.

Garantie

De garantietermijn voor deze stofzuiger bedraagt 2 jaar.

Voor meer informatie over de garantie-bepalingen voor uw land kunt u het aangegeven telefoonnummer bellen.

Via dit telefoonnummer kunt u de garantie-bepalingen ook in gedrukte vorm aanvragen.

Bij te bestellen accessoires

Houdt u zich in de eerste plaats aan de reinigings- en onderhoudsinstructies van de fabrikant van de vloerbedekking!

U kunt de volgende en vele andere producten via internet bestellen.



Maar de producten zijn ook verkrijgbaar bij de Miele-vakhandelaar en rechtstreeks bij Miele.

Sommige modellen zijn standaard al voorzien van een of meer van de volgende accessoires.

Zuigmonden / borstels

Zuigmond Classic Allergotec (SBDH 285-3)

Deze zuigmond is voor de dagelijkse hygiënische reiniging van alle vloerbedekkingen. Tijdens het zuigen is het reinigingsresultaat op een kleurendisplay (stoplichtsysteem) te zien.

Turboborstel Turbo Comfort (STB 205-3)

Voor het zuigen en borstelen van laagpolige vloerbedekking en tapijten.

Borstel Hardfloor (SBB 235-3)

Met deze borstel kunt u robuuste, harde vloeren zuigen (bijvoorbeeld plavuizen).

Borstel Parquet (SBB Parquet-3)

Met deze borstel met natuurhaar kunt u krasgevoelige, harde vloeren zuigen (bijvoorbeeld parket).

Borstel Parquet Twister met draaigewricht (SBB 300-3)

Met deze borstel kunt u harde vloeren zuigen. Ideaal voor het uitzuigen van nissen.

Borstel Parquet Twister XL met draaigewricht (SBB 400-3)

Met deze extra grote borstel kunt u grote, harde vloeren zuigen. Ook ideaal voor het uitzuigen van nissen.

Overige accessoires

Accessoirekoffer MicroSet (SMC 20)

Voor het reinigen van kleine voorwerpen en moeilijk toegankelijke plekken (stereo-installatie, toetsenbord, modelbouw, etc.).

Accessoirekoffer CarCare (SCC 10)

Speciaal voor het reinigen van auto-interieurs.

Accessoirekoffer Cat&Dog (SCD 10)

Ideaal voor mensen met huisdieren.

Accessoirekoffer HomeCare (SHC 10)

Speciaal voor het reinigen van woonruimten.

Handturboborstel Turbo Mini Compact (STB 20)

Voor het zuigen en borstelen van gestoffeerde meubels, matrassen en auto-stoelen.

Universele borstel (SUB 20)

Met deze borstel kunt u boeken, boekenplanken en dergelijke schoonzuigen.

Lamellen- / radiatorborstel (SHB 20)

Met de radiatorborstel kunt u radiatoren, voegen en lamellen schoonzuigen.

Matraszuigmond (SMD 10)

Voor het zuigen van matrassen en gestoffeerde meubels tot in de naden.

Kierenzuiger, 300 mm (SFD 10)

Een extra lange kierenzuiger voor het zuigen van naden, kieren, hoeken, etc.

Kierenzuiger, 560 mm (SFD 20)

Een flexibele kierenzuiger voor het zuigen van moeilijk toegankelijke plekken.

Meubelzuigmond, 190 mm (SPD 10)

Een extra brede zuigmond voor het zuigen van gestoffeerde meubels, matrassen en kussens.

Flexibel verlengstuk voor de slang (SFS 10)

Voor het verlengen van de zuigslang met ca. 1,5 m.

Stofafsluiting

Vermindert het vrijkomen van stof en geurtjes als de zuigslang is verwijderd.

Filters

Uitblaasfilter actief-air-clean SF-AAC 50

Dit filter neemt geurtjes op die door het vuil in de stofcassette ontstaan.

Uitblaasfilter actief-HEPA SF-AH 50

Dit uitblaasfilter zorgt voor de allerschoonste lucht. Zeer geschikt voor mensen met een allergie.

Filterrooster

Het filterrooster is nodig als u in plaats van het actief-air-clean- of het actief-HEPA-filter een air-clean-filter wilt gebruiken.

it - Indice

Consigli e avvertenze	85
Descrizione aspirapolvere	90
Tutela dell'ambiente	92
Prima di usare l'aspirapolvere	93
Uso degli accessori in dotazione	94
Uso	95
Estrarre il cavo elettrico	95
Accendere e spegnere l'aspirapolvere.	95
Selezionare la potenza d'aspirazione	95
Quando si passa l'aspirapolvere	96
Trasportare e sistemare l'aspirapolvere	96
Park-System per le pause di lavoro	96
Park-System per sistemare a posto l'aspirapolvere	96
Manutenzione	97
Dove acquistare sacchetti e filtri per la polvere	97
Sacchetti e filtri corretti	97
Quando sostituire il sacchetto per la polvere	98
Come sostituire il sacchetto per la polvere	98
Quando sostituire il filtro salvamotore	98
Come sostituire il filtro salvamotore	99
Quando sostituire il filtro di sfiato	99
Come sostituire il filtro di sfiato Air Clean	99
Come sostituire il filtro di sfiato Active Air Clean e Active HEPA	99
Sostituire il filtro di sfiato con un altro diverso	100
Quando sostituire le spazzole per fili	100
Come sostituire le spazzole per fili	100
Pulizia/manutenzione	101
Anomalie	101
Servizio assistenza	101
Condizioni di garanzia	101
Accessori acquistabili	102

Questo aspirapolvere è fabbricato conformemente alle vigenti norme di sicurezza. Usi non consoni a quelli previsti possono comportare pericoli per l'utente e danneggiare l'aspirapolvere.

Leggere attentamente le istruzioni prima di usarlo per la prima volta. Il libretto contiene importanti istruzioni per la sicurezza, l'uso e la manutenzione dell'aspirapolvere per evitare di infortunarsi e di danneggiarlo.

Conservare il libretto delle istruzioni. Potrebbe rendersi necessario consultarlo o servire a un altro utente!

Uso specifico

- ▶ Questo aspirapolvere è destinato esclusivamente ad uso domestico o in altri ambienti simili.
- ▶ Questo aspirapolvere non è destinato per essere usato all'aperto.
- ▶ Usare l'aspirapolvere solo come si utilizza in casa per aspirare residui asciutti di sporco. Evitare assolutamente di usare l'aspirapolvere su persone e animali. Altri usi, modifiche e trasformazioni dell'aspirapolvere non sono consentiti.
- ▶ Le persone che a causa delle loro condizioni fisiche, sensoriali, mentali e anche per inesperienza non sono in grado di far funzionare l'aspirapolvere da sole possono usarlo solo se sorvegliate e istruite da una persona competente.

Sorvegliare i bambini

- ▶ Tenere i bambini di età inferiore a otto anni lontani dall'aspirapolvere a meno che non siano sorvegliati.
- ▶ I più piccoli da otto anni in poi possono far funzionare l'aspirapolvere senza essere sorvegliati solo se sono stati adeguatamente istruiti sulle modalità d'uso. I bambini dovranno essere al corrente dei pericoli derivanti da un'errata manipolazione dei comandi e riconoscerli.
- ▶ I bambini non devono eseguire lavori di manutenzione e pulizia senza essere sorvegliati.
- ▶ Sorvegliare i bambini se sono vicini all'aspirapolvere quando è in funzione. Evitare che i bambini giochino con l'aspirapolvere.

Sicurezza tecnica

- ▶ Prima di usare l'aspirapolvere, controllare se si notano danni visibili. Non usare l'aspirapolvere se è danneggiato.
- ▶ Controllare se i dati di collegamento (voltage e frequenza) nella targhetta di matricola dell'aspirapolvere corrispondono a quelli della rete elettrica. I dati devono assolutamente corrispondere tra loro.
- ▶ La presa elettrica deve essere dotata di protezione di 16 A o 10 A.
- ▶ Gli interventi durante il periodo di garanzia dell'aspirapolvere devono essere eseguiti esclusivamente dal servizio assistenza autorizzato da Miele. Diversamente, per eventuali guasti successivi, la garanzia non è più valida.

- ▶ Evitare di trasportare l'aspirapolvere afferrando il cavo elettrico e di togliere la spina dalla presa elettrica tirando il cavo.
Evitare di far passare il cavo su spigoli vivi e osservare che non rimanga incastrato o schiacciato.
Nel limite del possibile non far passare l'aspirapolvere sopra il cavo.
Col tempo il cavo, la spina e la presa potrebbero rimanere danneggiati. Pericolo di infortunarsi!
- ▶ Non usare l'aspirapolvere se il cavo elettrico è danneggiato. Se il cavo elettrico è danneggiato va sostituito completamente con il rullo avvolgicavo. Per motivi di sicurezza, il cavo dovrà essere sostituito solo da una persona qualificata autorizzata da Miele o meglio dal servizio assistenza Miele.
- ▶ Quando si passa l'aspirapolvere, soprattutto se si aspira polvere fine, ad es. polverina del trapano, sabbia, gesso, farina e altro, è inevitabile che si formino cariche elettrostatiche che in certe situazioni possono scaricarsi. Per neutralizzare le scariche elettrostatiche, sulla parte inferiore dell'impugnatura si trova un inserto metallico. Impugnare permanentemente l'inserto metallico quando si passa l'aspirapolvere.
- ▶ Spegnerne sempre l'aspirapolvere dopo averlo usato, per cambiare gli accessori, per la manutenzione e per pulirlo. Togliere la spina dalla presa elettrica.
- ▶ Evitare di immergere l'aspirapolvere in acqua e pulirlo solo con uno straccio asciutto oppure appena umido.

it - Consigli e avvertenze

► Far eseguire le riparazioni solo da una persona specializzata, autorizzata da Miele. Interventi fatti in modo non adeguato possono costituire una fonte di pericolo per l'utente.

Uso corretto

► Non usare l'aspirapolvere senza il sacchetto per la polvere, senza il filtro di sfiato e quello salvamotore.

► Se il sacchetto per la polvere non è in sede, non è possibile chiudere il coperchio del vano polvere. Evitare quindi di chiuderlo con forza.

► Non aspirare oggetti accesi o incandescenti, ad es. mozziconi di sigarette o cenere e carboni apparentemente spenti.

► Evitare assolutamente di aspirare liquidi o residui di sporco umidi. Prima di passare l'aspirapolvere, aspettare che i tappeti e le moquettes trattate con shampoo o detersivi liquidi siano perfettamente asciutti.

► Evitare altresì di aspirare toner per fotocopiatrici o stampanti. Il toner, infatti, potrebbe condurre l'elettricità.

► Non aspirare sostanze o gas facilmente infiammabili o esplosivi. Non usare l'aspirapolvere nei locali dove queste sostanze sono conservate.

► Fare attenzione a non mettere le bocchette o il tubo di aspirazione in prossimità della testa.

Accessori

- ▶ Se si usa la turbospazzola evitare assolutamente di toccare con le mani il rullo rotante quando è in funzione.
- ▶ Se si aspira la polvere solo con l'impugnatura senza bocchette, verificare che non sia danneggiata.
- ▶ Usare solo sacchetti per la polvere, filtri e accessori con il contrassegno "Original Miele". Solo a questa condizione vengono soddisfatte le norme di sicurezza garantite dalla casa produttrice.

Miele declina ogni responsabilità per guasti causati da usi non corretti, da manipolazioni sbagliate o all'inosservanza delle avvertenze per l'uso e la sicurezza.

it - Descrizione aspirapolvere

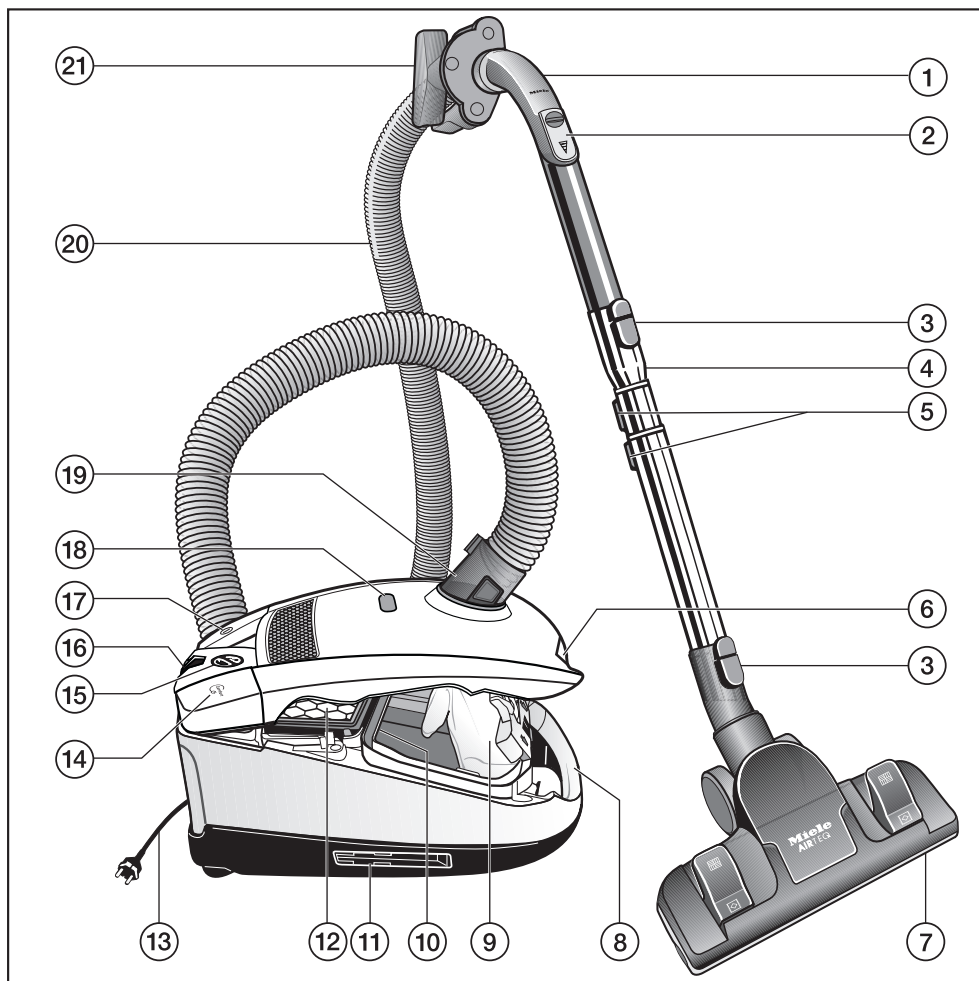

it - Descrizione aspirapolvere

Nella figura è riprodotta la versione completa dell'aspirapolvere.

- ① impugnatura XXL *
- ② regolatore aspirazione secondario *
- ③ tasti di sblocco
- ④ tubo telescopico in tre parti *
- ⑤ pulsanti regolazione tubo telescopico *
- ⑥ tasto di sblocco coperchio vano polvere
- ⑦ bocchetta per pavimenti *
- ⑧ impugnatura trasporto aspirapolvere
- ⑨ sacchetto per la polvere
- ⑩ filtro salvamotore
- ⑪ Park-System su entrambi i lati per mettere a posto l'aspirapolvere
- ⑫ filtro di sfiato *
- ⑬ cavo elettrico
- ⑭ tasto a pedale avvolgimento automatico cavo (SR)
- ⑮ selettore potenza di aspirazione
- ⑯ Park-System per le pause di lavoro
- ⑰ tasto a pedale "On/Off" ①
- ⑱ indicatore sostituzione sacchetto polvere
- ⑲ manicotto di aspirazione
- ⑳ flessibile di aspirazione
- ㉑ supporto accessori

* A seconda del modello, gli elementi contrassegnati da un asterisco possono essere diversi o non essere in dotazione.

Smaltimento imballaggio

L'imballaggio protegge l'aspirapolvere da danni durante il trasporto. Le diverse parti dell'imballaggio sono fatte con materiali conformi alla tutela dell'ambiente e sono pertanto riciclabili.

Se le diverse parti dell'imballaggio vengono smaltite correttamente, si contribuirà a ridurre il consumo di materie prime e a diminuire il volume dei rifiuti. Smaltire l'imballaggio conformemente alle disposizioni in materia.

Smaltimento sacchetto per la polvere e filtri usati

Il sacchetto per la polvere e i filtri sono fabbricati con materiali consoni alla tutela ambientale. I filtri si possono smaltire coi rifiuti normali di casa. Anche il sacchetto per la polvere si può smaltire coi rifiuti di casa a meno che non contenga sostanze nocive.

Smaltimento apparecchio fuori uso

Togliere dall'aspirapolvere fuori uso il sacchetto per la polvere e i filtri e smaltirli coi rifiuti di casa.

In generale gli apparecchi elettrici ed elettronici fuori uso contengono materiali riutilizzabili. Contengono pure componenti nocive per l'ambiente ma necessarie per il corretto funzionamento e la sicurezza degli apparecchi. Se smaltite coi rifiuti di casa o non correttamente, queste componenti possono danneggiare la salute delle persone e l'ambiente. Evitare quindi assolutamente di smaltire il vecchio apparecchio coi rifiuti convenzionali.

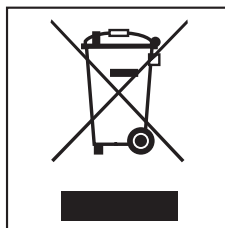

Si raccomanda quindi espressamente di depositarlo nei punti di raccolta ufficiali riservati alle apparecchiature elettriche ed elettroniche fuori uso. Se necessario, informarsi presso il rivenditore.

Fino a quando il vecchio apparecchio non viene smaltito, accertarsi che non costituisca una fonte di pericolo per i bambini.

Le illustrazioni citate nei capitoli sono riportate sui risvolti alla fine del libretto delle istruzioni.

Prima di usare l'aspirapolvere

Collegare il flessibile di aspirazione (fig. 1)

- Inserire il manicotto di aspirazione nell'apertura di aspirazione fino alla battuta di arresto. Per assemblare le due parti, collegare i rispettivi innesti.

Staccare il flessibile di aspirazione (fig. 2)

- Premere i tasti laterali di sblocco sul manicotto di aspirazione ed estrarre il flessibile dall'apertura.

Assemblare il flessibile e l'impugnatura (fig. 3)

- Inserire il flessibile nell'impugnatura fino alla battuta di arresto.

Assemblare l'impugnatura al tubo telescopico (fig. 4)

- Inserire l'impugnatura nel tubo telescopico fino alla battuta di arresto. Per assemblare le due parti, collegare i rispettivi innesti.
- Premere il tasto di sblocco per staccare le parti ed estrarre l'impugnatura dal tubo telescopico ruotandola un po'.

A seconda del modello, l'aspirapolvere è dotato di uno dei seguenti tubi telescopici di aspirazione:

- tubo telescopico formato da due parti,
- tubo telescopico formato da tre parti.

Regolare il tubo telescopico di due parti (fig. 5)

Il tubo telescopico è formato da due parti, inserite una nell'altra, regolabili in lunghezza fino ad ottenere la posizione più comoda.

- Premere il pulsante e regolare adeguatamente la lunghezza del tubo telescopico.

Regolare il tubo telescopico di tre parti (fig. 6)

Questo tubo di aspirazione telescopico è formato da tre parti inserite una nell'altra.

- ① Premere il pulsante di sblocco del tubo inferiore ed estrarlo fino alla battuta di arresto. Premere il tasto anche se si desidera far rientrare nuovamente il tubo inferiore. Il dispositivo di blocco s'incasta nettamente.
- ② Premere il pulsante e regolare adeguatamente la lunghezza del tubo telescopico.

Inserire la bocchetta per pavimenti (fig. 7)

- Inserire la bocchetta per pavimenti nel tubo di aspirazione e girarla a destra e a sinistra finché si incastra correttamente.
- Per togliere la bocchetta dal tubo telescopico, premere il pulsante di sblocco.

Regolare la bocchetta per pavimenti (figg. 8, 9 + 10)

La bocchetta per pavimenti è indicata per le pulizie giornaliere di tappeti, moquettes, parquet, piastrelle. Per altri tipi di pavimento si consiglia di usare le altre spazzole speciali Miele (v. voce "Accessori acquistabili").

Si consiglia espressamente di attenersi alle modalità di pulizia della casa produttrice del tipo di pavimento.

A seconda del modello, la bocchetta per pavimenti è contraddistinta dai seguenti simboli:

–  e 

–  e 

Far rientrare la spazzola della bocchetta per pulire tappeti e moquettes.

■ Premere il tasto a pedale  o .

Per pulire pavimenti duri, far uscire la spazzola.

■ Premere il tasto a pedale  o .

Se il pavimento ha fughe e fessure profonde far uscire sempre la spazzola della bocchetta.

Bocchetta per pavimenti AirTeQ (fig. 10)

La bocchetta consente di pulire a fondo i pavimenti con poco consumo di energia elettrica. È particolarmente efficiente ed economica per consumo di corrente.

 Se l'attrito della bocchetta AirTeQ col pavimento è troppo forte, ridurre la potenza di aspirazione finché la bocchetta scorre facilmente (v. voce "Uso - Selezionare la potenza d'aspirazione").

Uso degli accessori in dotazione (fig. 11)

Accessori in dotazione

① Pennello con setole naturali

Per eliminare la polvere da listelli profilati e oggetti delicati, intagliati o con applicazioni.

La testina del pennello è orientabile e si può girare nella posizione più comoda.

② Bocchetta per imbottiture

Per togliere la polvere da imbottiture, materassi, cuscini, tende, ecc.

③ Bocchetta a lancia

Per togliere la polvere da pieghe, interstizi, angoli.

④ Supporto per agganciare tre accessori (fig. 12)

Posizionare gli accessori in base ai simboli sul supporto accessori.

■ Inserire il supporto accessori fino alla battuta di arresto sul manicotto di collegamento dell'impugnatura oppure sul manicotto di aspirazione dell'aspirapolvere.

Alcuni modelli sono dotati di serie di uno dei seguenti accessori, non riprodotti:

- Bocchetta pavimenti Classic Allergotec
- Turbospazzola

A questi modelli di aspirapolvere sono allegate le istruzioni d'uso per l'accesso in dotazione.

Bocchetta per pavimenti (fig. 13)

Indicata anche per pulire i gradini della scala.

 Per motivi di sicurezza, passare l'aspirapolvere sulla scala dal basso in alto.

Uso

Estrarre il cavo elettrico (fig. 14)

- Estrarre il cavo fino alla lunghezza desiderata (max. 6,5 m circa).
- Inserire la spina nella presa.

 Se si usa l'aspirapolvere per oltre 30 minuti si dovrà estrarre completamente il cavo. L'aspirapolvere, altrimenti, può surriscaldarsi e rimanere danneggiato.

Avvolgere il cavo (fig. 15)

- Togliere la spina dalla presa elettrica.
- Premere brevemente col piede il pedale per l'avvolgimento automatico. Il cavo si avvolge automaticamente.

Accendere e spegnere l'aspirapolvere (fig. 16)

- Premere col piede il tasto a pedale "On/Off" .

Selezionare la potenza d'aspirazione

È possibile adattare la potenza di aspirazione secondo le esigenze del momento. Riducendo la potenza di aspirazione, la bocchetta per pavimenti scivola più facilmente.

Sull'aspirapolvere, oltre alle indicazioni numeriche del grado di aspirazione, sono riportati simboli che indicano l'uso corretto della potenza impostata.

 - tendine, tessuti

 - mobili imbottiti, cuscini

 - tappeti delicati, passatoie, scendiletto

 - uso giornaliero con poco consumo di elettricità e rumore

 - tappeti e moquettes annodati

 - pavimenti resistenti, tappeti e moquettes piuttosto sporchi

 Se si usa la bocchetta per pavimenti AirTeQ e si nota un certo attrito col pavimento, si potrà ridurre la potenza di aspirazione per far scorrere facilmente la spazzola.

Selettore girevole (fig. 17)

- Girare il selettore sul livello di aspirazione desiderato.

Aprire il regolatore di aspirazione (figg. 18 + 19)

Per ridurre la potenza di aspirazione se, ad es., si passa l'aspirapolvere su tappeti leggeri che altrimenti si attaccheranno alla bocchetta.

- Aprire la valvola per regolare l'aspirazione fino a che la bocchetta scivola facilmente sul tappeto senza alzarlo.

In tal modo l'attrito delle diverse bocchette di aspirazione viene ridotto.

Quando si passa l'aspirapolvere (fig. 20)

- Per aspirare la polvere, trascinare l'aspirapolvere come se si trattasse di una slitta. Si può usarlo anche in posizione verticale per togliere, ad es. la polvere da scale, tende o tendine.

 Quando si passa l'aspirapolvere, soprattutto se si aspira polvere fine, ad es. polverina del trapano, sabbia, gesso, farina e altro, è inevitabile che si formino cariche elettrostatiche che in certe situazioni possono scaricarsi. Per neutralizzare le scariche elettrostatiche, sulla parte inferiore dell'impugnatura si trova un inserto metallico. Impugnare permanentemente l'inserto metallico quando si passa l'aspirapolvere.

Trasportare e sistemare l'aspirapolvere

Park-System per le pause di lavoro (fig. 21)

Nelle brevi pause di lavoro, il tubo di aspirazione con la bocchetta per pavimenti può venire agganciato in posizione verticale all'aspirapolvere.

- Inserire la sporgenza di aggancio della bocchetta nel dispositivo Park-System.

Se l'aspirapolvere si trova su una superficie inclinata, ad es. una rampa, inserire completamente una nell'altra le diverse parti del tubo di aspirazione.

Park-System per sistemare a posto l'aspirapolvere (figg. 22 + 23)

 Dopo i lavori di pulizia, spegnere l'aspirapolvere. Togliere la spina dalla presa elettrica.

- Sistemare l'aspirapolvere in posizione verticale.

Per maggiore comodità si consiglia di inserire una nell'altra le diverse parti del tubo di aspirazione.

- Inserire dall'alto l'aggancio della bocchetta per pavimenti in uno dei supporti laterali per il tubo di aspirazione.

Sarà così più facile trasportare o sistemare l'aspirapolvere al suo posto consueto.

Se l'aspirapolvere è dotato di impugnatura formato XXL si può sistemarlo in poco spazio in un altro modo.

- Dopo aver sistemato l'aspirapolvere, togliere l'impugnatura XXL dal tubo di aspirazione inserito.
- Avvolgere il flessibile di aspirazione intorno al tubo telescopico e inserire dall'alto il dispositivo di aggancio dell'impugnatura XXL nel secondo aggancio per il tubo di aspirazione.

Manutenzione

 Prima di effettuare i lavori di manutenzione, spegnere l'aspirapolvere e togliere la spina dalla presa.

Il sistema di filtraggio Miele è costituito da tre componenti:

- sacchetto per la polvere
- filtro salvamotore
- filtro di sfianto

Per garantire la massima potenza di aspirazione dell'aspirapolvere si dovranno sostituire periodicamente i filtri e il sacchetto per la polvere.

Usare solo sacchetti per la polvere, filtri e accessori con il contrassegno "Original Miele". Solo in tal modo viene sfruttata in modo ottimale la potenza di aspirazione e i lavori di pulizia risulteranno più accurati.

 Se si usano sacchetti per la polvere in carta, materiali simili o con supporto di fissaggio in cartone anziché sacchetti per la polvere contraddistinti dal contrassegno "Original Miele", l'aspirapolvere può rimanere danneggiato e i diritti di garanzia andranno persi.

Dove acquistare sacchetti e filtri per la polvere

I sacchetti per la polvere e i filtri "Original Miele" si possono acquistare presso il concessionario, il servizio assistenza Miele oppure direttamente online in Internet.



Sacchetti e filtri corretti

I sacchetti per la polvere con **placca di fissaggio rossa** tipo **F/J/M** e i filtri originali Miele sono contraddistinti dal marchio "Original Miele" riportato sulla confezione o sul sacchetto per la polvere.

ORIGINAL
Miele



Ogni confezione di sacchetti per la polvere "Original Miele" contiene un filtro di sfianto Air Clean e un filtro salvamotore.

Se si desidera acquistare solo il filtro di sfianto, comunicare al concessionario o al servizio assistenza Miele il modello dell'aspirapolvere. I diversi accessori si possono ordinare anche online per Internet.

Quando sostituire il sacchetto per la polvere (fig. 24)

Si dovrà sostituire il sacchetto quando la barra colorata occupa completamente l'indicatore "sostituzione sacchetto".

Il sacchetto per la polvere è monouso. Smaltire il sacchetto pieno di polvere coi rifiuti di casa. Evitare quindi di vuotarlo e di riutilizzarlo. Se i pori della carta sono intasati, la potenza di aspirazione rimane compromessa.

Controllo contenuto sacchetto

- Inserire la bocchetta per pavimenti.
- Accendere l'aspirapolvere e impostare col selettore la massima potenza di aspirazione.
- Alzare quel tanto che basta la bocchetta per pavimenti.

Indicatore sostituzione sacchetto

L'indicatore è tarato per polvere mista, ossia: polvere, peli, peluria, fili, terra e altro.

Se si aspira polvere fine, ad es. quella del trapano, sabbia, gesso, farina e altro, i pori del sacchetto per la polvere si intasano in fretta. Ne consegue che l'indicatore segnala che il sacchetto è pieno anche se in effetti non è il caso. Il sacchetto, comunque, si dovrà sostituire. D'altro canto, se si aspirano molti peli, capelli, lanugine dei tappeti, può verificarsi che l'indicatore reagisca solo quando il sacchetto per la polvere è pieno zeppo.

Come sostituire il sacchetto per la polvere (figg. 25, 26 + 27)

- Premere il pulsante di sblocco nell'incavatura del coperchio e sollevare il coperchio fino alla battuta di arresto.

La chiusura igienica del sacchetto si chiude automaticamente evitando che la polvere esca.

- Afferrare la linguetta accanto alla chiusura ed estrarre di sede il sacchetto.
- Inserire il nuovo sacchetto **nel supporto rosso** fino alla battuta di arresto. Lasciare il sacchetto piegato come si trova nella confezione.
- Allargare poi il più possibile il sacchetto nel vano polvere.
- Chiudere il coperchio del vano polvere bloccandolo correttamente. Osservare che il sacchetto non rimanga incastrato nel coperchio.

Grazie a uno speciale dispositivo di sicurezza non è possibile chiudere il coperchio del vano polvere se il sacchetto non è in sede. Evitare quindi di chiudere il coperchio con forza!

Quando sostituire il filtro salvamotore

Ogni volta che si apre una nuova confezione di sacchetti per la polvere Original Miele. Ogni confezione di sacchetti per la polvere Original Miele contiene pure un filtro salvamotore.

Come sostituire il filtro salvamotore (fig. 28)

- Aprire il coperchio del vano polvere.
- Afferrare la linguetta accanto alla chiusura ed estrarre di sede il sacchetto.
- Aprire il telaio portafiltro, togliere il vecchio filtro afferrandolo nel punto igienico.
- Sistemare in sede il nuovo filtro salvamotore.
- Chiudere il telaio col filtro.
- Inserire il sacchetto per la polvere nei supporti fino alla battuta di arresto.
- Chiudere il coperchio del vano polvere bloccandolo correttamente. Osservare che il sacchetto non rimanga incastrato nel coperchio.

Quando sostituire il filtro di sfiato

A seconda del modello, l'aspirapolvere è dotato di uno dei seguenti filtri (fig. 29):

a Air Clean

Sostituire questo filtro ogni volta che si apre una nuova confezione di sacchetti per la polvere "Original Miele". Ogni confezione di sacchetti per la polvere "Original Miele" contiene pure un filtro di sfiato Air Clean.

b Active Air Clean SF-AAC 50 (nero)

c Active HEPA SF-AH 50 (blu)

Sostituire questi filtri dopo un anno circa.

Segnare la data di scadenza sul filtro di sfiato.

Come sostituire il filtro di sfiato Air Clean (figg. 30 + 31)

Usare sempre solo un filtro di sfiato per volta.

- Aprire il coperchio del vano polvere.
- Premere lo sblocco della griglia portafiltro e aprirla fino al punto di arresto.
- Togliere il vecchio filtro Air Clean afferrando una delle due parti igieniche.
- Inserire in sede il nuovo filtro di sfiato Air Clean.

Se si desidera usare un filtro di sfiato Active Air Clean oppure Active HEPA, attenersi alle istruzioni riportate alla voce "Sostituire il filtro di sfiato con un altro diverso".

- Chiudere la griglia portafiltro.
- Chiudere infine il coperchio del vano polvere.

Come sostituire il filtro di sfiato Active Air Clean e Active HEPA (figg. 32 + 33)

Usare sempre solo un filtro di sfiato per volta.

- Aprire il coperchio del vano polvere.
- Sbloccare il filtro di sfiato e toglierlo di sede.
- Inserire il nuovo filtro e premerlo verso il basso.

Se si desidera usare un filtro di sfiato Air Clean, attenersi alle istruzioni riportate alla voce "Sostituire il filtro di sfiato con un altro diverso".

- Chiudere infine il coperchio del vano polvere.

Sostituire il filtro di sfiato con un altro diverso

A seconda del modello, l'aspirapolvere è dotato di uno dei seguenti filtri (fig. 29):

- a** Air Clean
- b** Active Air Clean SF-AAC 50 (nero)
- c** Active HEPA SF-AH 50 (blu)

Al momento di sostituire un filtro con un altro procedere come segue:

1. Se al posto del filtro di sfiato **a** si desidera usare un filtro tipo **b** oppure **c** è indispensabile togliere la griglia portafiltro prima di sistemare in sede il nuovo filtro di sfiato.

2. Se al posto del filtro di sfiato **b** oppure **c** si usa il filtro di sfiato **a** è indispensabile sistemarlo nella griglia portafiltro (fig. 31). *

* griglia portafiltro: vedi voce "Accessori acquistabili".

Usare sempre solo un filtro di sfiato per volta.

Quando sostituire le spazzole per fili

Le spazzole per i fili sull'imboccatura della bocchetta per pavimenti si dovranno sostituire quando i peli raccogli-fili sono consumati.

Come sostituire le spazzole per fili (figg. 34 + 35)

- Servendosi, ad es., di un cacciavite convenzionale, estrarre dalle scanalature le spazzole raccogli-fili.
- Sostituire le spazzole con quelle nuove.

Bocchetta per imbottiture SPD 10 (a seconda del modello in dotazione) (fig. 36)

- ① Servendosi di una moneta, sbloccare il dispositivo raccogli-fili su entrambi i lati della bocchetta per mobili imbottiti.
- ② Sostituire il dispositivo raccogli-fili con uno nuovo e bloccarlo in sede.

Pulire il rullo della bocchetta per pavimenti (fig. 37)

(non possibile per le bocchette per pavimenti FiberTeQ e AirTeQ)

- ① Sbloccare l'asse del rullo (chiusura a baionetta) servendosi di una moneta,
- ② premere fuori sede l'asse del rullo ed estrarlo,
- ③ togliere il rullo di scorrimento.

- Eliminare fili e peli. Sistemare in sede il rullo e bloccare l'asse del rullo.

I vari pezzi di ricambio sono disponibili presso il rivenditore o il servizio assistenza Miele.

Pulizia/manutenzione

 Spegnere l'aspirapolvere e togliere la spina dalla presa prima di effettuare i lavori di pulizia e manutenzione.

Aspirapolvere con superficie in tessuto

Pulire la superficie con il pennello per la polvere o uno straccio umido.

Aspirapolvere e accessori

L'aspirapolvere e gli accessori di materiale sintetico vanno puliti con uno straccio umido o con un prodotto specifico per materiali sintetici.

 Non usare prodotti abrasivi, per vetri, prodotti universali per le pulizie o prodotti oleosi!

Vano polvere

Se a disposizione si può pulirlo con un secondo aspirapolvere oppure semplicemente con uno straccio **asciutto** o il pennello per la polvere.

 Non immergere mai l'aspirapolvere nell'acqua! Se l'umidità penetra all'interno, possono verificarsi scosse elettriche o addirittura folgorazioni.

Anomalie

L'aspirapolvere si spegne da solo.

Un limitatore di temperatura provvede a disinserire automaticamente l'aspirapolvere se si surriscalda.

Tale anomalia si verifica, ad esempio, se il tubo di aspirazione è ostruito oppure se il sacchetto per la polvere è pieno o intasato di polvere fine. Un'altra causa può dipendere dallo sporco depositatosi nel filtro di sfiato o in quello salvamotore. In questo caso, spegnere l'aspirapolvere col tasto a pedale "On/Off"  e togliere la spina dalla presa.

Dopo aver eliminato le cause dell'anomalia, prima di usare l'aspirapolvere aspettare da 20 a 30 minuti finché si è raffreddato.

Servizio assistenza

In caso di necessità contattare

– la centrale di assistenza Miele a Spreitenbach:

Svizzera 0 800 800 222

Condizioni di garanzia

La garanzia dell'aspirapolvere ha la durata di 2 anni.

Per ulteriori informazioni sulle condizioni di garanzia nel paese dell'utente, telefonare al numero telefonico indicato sopra. A questo numero si possono richiedere le condizioni di garanzia scritte.

Accessori acquistabili

Si consiglia espressamente di attenersi alle modalità di pulizia della casa produttrice del tipo di pavimento.

È possibile ordinare questi prodotti e altri accessori in Internet.



Sono pure disponibili presso il concessionario Miele o il servizio assistenza Miele.

Alcuni modelli sono dotati alla consegna di uno o più dei seguenti accessori

Bocchette per pavimenti/a spazzola

Bocchetta per pavimenti Classic Allergotec (SBDH 285-3)

Per pulire e igienizzare ogni giorno i pavimenti di ogni tipo. Al momento di passare l'aspirapolvere, il livello di pulizia viene visualizzato a colori in un display.

Turbospazzola Turbo Comfort (STB 205-3)

Per pulire pavimenti coperti da tappeti a pelo corto.

Spazzola per pavimenti Hardfloor (SBB 235-3)

Indicata per pulire pavimenti resistenti ad es. in cotto o piastrelle.

Spazzola per parquet (SBB Parquet-3)

Spazzola con setole naturali per pavimenti facilmente graffiabili, ad es. parquet.

Spazzola per parquet Twister con giunto snodabile (SBB 300-3)

Per pulire pavimenti duri di tipo diverso e angoli.

Spazzola per parquet Twister XL con giunto snodabile (SBB 400-3)

Per pulire pavimenti grandi e resistenti e angoli.

Altri accessori

Valigetta accessori MicroSet (SMC 20)

Per pulire oggetti piccoli e punti di difficile accesso, ad es. impianti stereo, tastiere, modelli.

Valigetta accessori CarCare (SCC 10)

Realizzata espressamente per pulire l'interno dell'automobile.

Valigetta Cat&Dog (SCD 10)

Accessori per pulire la casa con animali domestici.

Valigetta accessori HomeCare (SHC 10)

Accessori per pulire l'abitazione.

Turbospazzola a mano Turbo Mini Compact (STB 20)

Per pulire mobili imbottiti, materassi e sedili dell'automobile.

Spazzola universale (SUB 20)

Per togliere la polvere da libri, scaffali, mensole e altro.

Spazzola per lamelle e termosifoni (SHB 20)

Per togliere la polvere tra gli elementi dei termosifoni, intercapedini degli scaffali, interstizi.

Bocchetta per materassi (SMD 10)

Per togliere facilmente la polvere da materassi, mobili imbottiti e intercapedini.

Bocchetta a lancia, 300 mm (SFD 10)

Bocchetta a lancia extra-lunga per togliere la polvere da pieghe, interstizi, angoli.

Bocchetta a lancia, 560 mm (SFD 20)

Bocchetta flessibile per togliere la polvere da superfici di difficile accesso.

Bocchetta per imbottiture, 190 mm (SPD 10)

Bocchetta extra-larga per pulire mobili imbottiti, materassi e cuscini.

Prolunga per flessibile (SFS 10)

Per prolungare il flessibile di aspirazione di circa 1,5 m.

Chiusura igienica con carbone attivo

Evita che gli odori sgravoli e la polvere escano quando si toglie il flessibile di aspirazione.

Filtri

Filtro di sfiato Active Air Clean SF-AAC 50

Assorbe gli odori che si sviluppano dallo sporco nel sacchetto per la polvere.

Filtro di sfiato Active HEPA SF-AH 50

Purifica a fondo l'aria espulsa; indicato in particolare per le persone allergiche.

Griglia portafiltro

Da usare se al posto del filtro di sfiato Active Air Clean o Active HEPA si usa il filtro Air Clean.

United Kingdom

Miele Co. Ltd.
Fairacres, Marcham Road
Abingdon, Oxon, OX14 1TW
Tel: 0845 365 0555, Fax: 0845 365 0777
Customer Contact Centre Tel: 0845 365 6600
E-mail: info@miele.co.uk
Internet: www.miele.co.uk

Australia

Miele Australia Pty. Ltd.
ABN 96 005 635 398
1 Gilbert Park Drive, Knoxfield, VIC 3180
Tel: 1300 464 353, Fax: (03) 9764 7149
Internet: www.miele.com.au

China

Miele (Shanghai) Trading Ltd.
1-3 Floor, No. 82 Shi Men Yi Road
Jing' an District
200040 Shanghai, PRC
Tel: +86 21 6157 3500, Fax: +86 21 6157 3511
E-mail: mieleshanghai@cn.miele.com
Internet: www.miele.cn

Miele (Hong Kong) Limited

41/F - 4101, Manhattan Place
23 Wang Tai Road
Kowloon Bay
Hong Kong
Tel: (852) 2610 1331, Fax: (852) 2610 1013
Email: mielehk@miele.com.hk

India

Miele India Pvt. Ltd.
Ground Floor, Copia Corporate Suites
Plot No. 9, Jasola
New Delhi – 110025
Tel: 011-46 900 000, Fax: 011-46 900 001
E-mail: customercare@miele.in, Internet: www.miele.in

Ireland

Miele Ireland Ltd.
2024 Bianconi Avenue
Citywest Business Campus, Dublin 24
Tel: (01) 461 07 10, Fax: (01) 461 07 97
E-Mail: info@miele.ie, Internet: www.miele.ie

Manufacturer: Miele & Cie. KG
Carl-Miele-Straße 29, 33332 Gütersloh, Germany

Miele

Malaysia

Miele Sdn Bhd
Suite 12-2, Level 12
Menara SapuraKencana Petroleum
Solaris Dutamas No. 1, Jalan Dutamas 1
50480 Kuala Lumpur, Malaysia
Phone: +603-6209-0288
Fax: +603-6205-3768

New Zealand

Miele New Zealand Limited
Unit L, 10-20 Sylvia Park Road
Mt. Wellington, 1060, Auckland, NZ
Tel: 0800 264 353, Fax: 0800 463 453
Internet: www.miele.co.nz

Singapore

Miele Southeast Asia
Miele Pte. Ltd.
163 Penang Road
04 - 02/03 Winsland House II
Singapore 238463
Tel: +65 6735 1191, Fax: +65 6735 1161
E-Mail: infosea@miele.com.sg
Internet: www.miele.sg

South Africa

Miele (Pty) Ltd
63 Peter Place, Bryanston 2194
P.O. Box 69434, Bryanston 2021
Tel: (011) 875 9000, Fax: (011) 875 9035
E-mail: info@miele.co.za
Internet: www.miele.co.za

United Arab Emirates

Miele Appliances Ltd.
P.O. Box 11 47 82
Gold & Diamond Park
Sheikh Zayed Road
Building 6 / Offices Nos. 6-214 to 6-220
Dubai
Tel: +971-4-341 84 44
Fax: +971-4-341 88 52
E-Mail: info@miele.ae, Internet: www.miele.ae

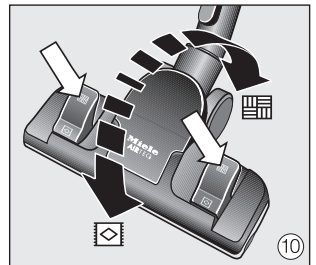
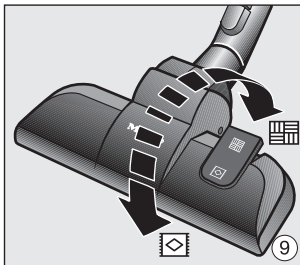
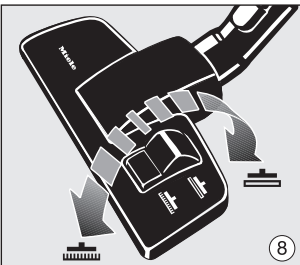
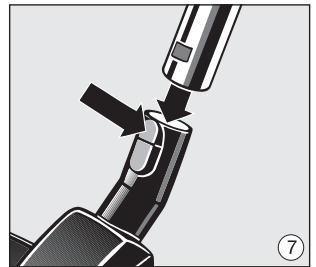
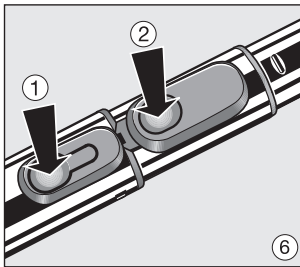
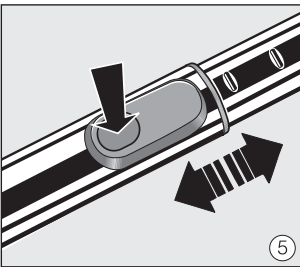
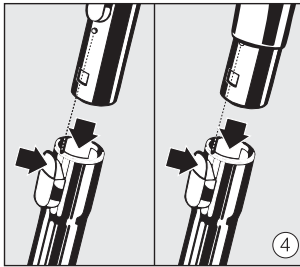
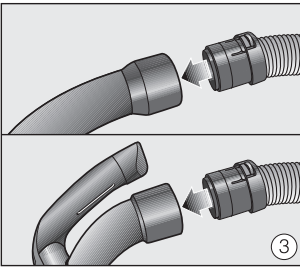
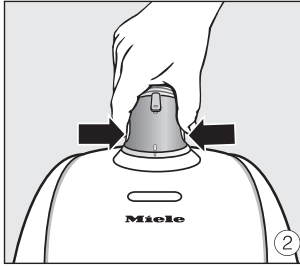
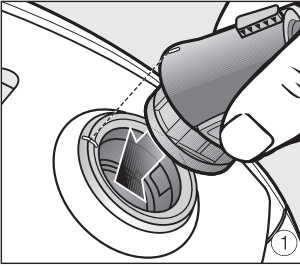

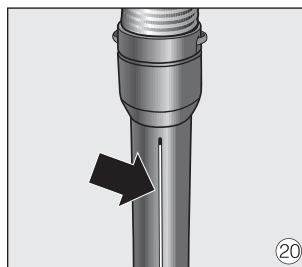
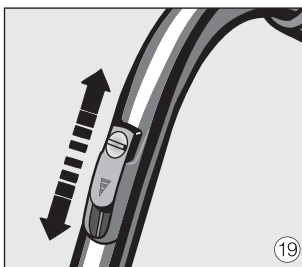
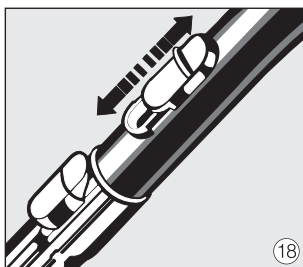
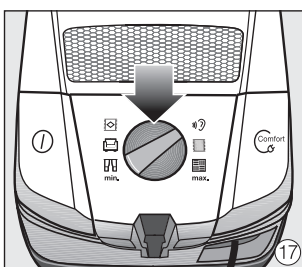
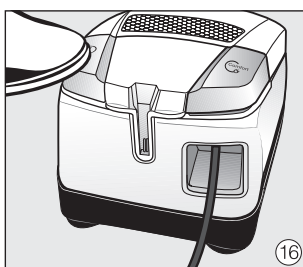
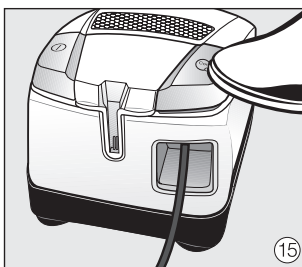
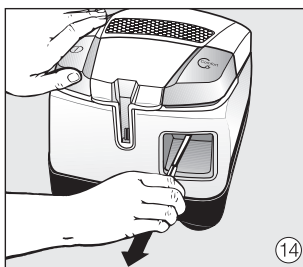
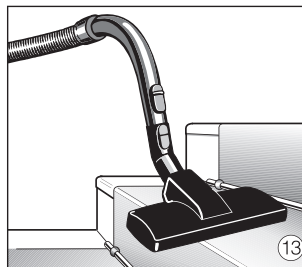
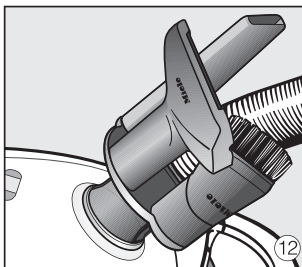
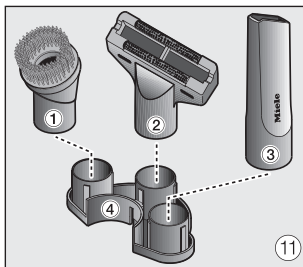

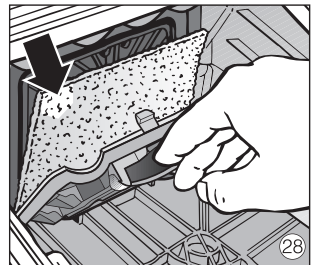
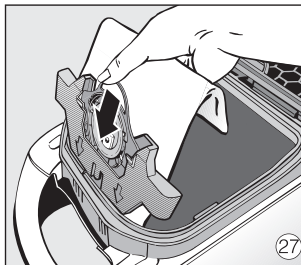
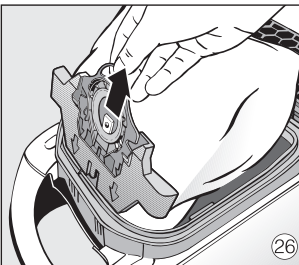
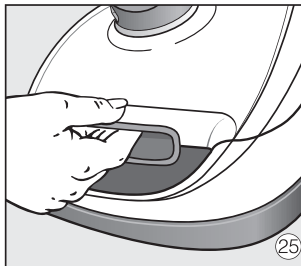
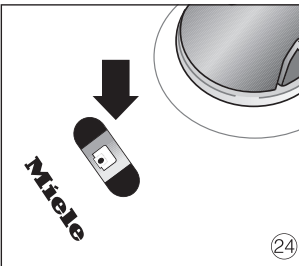
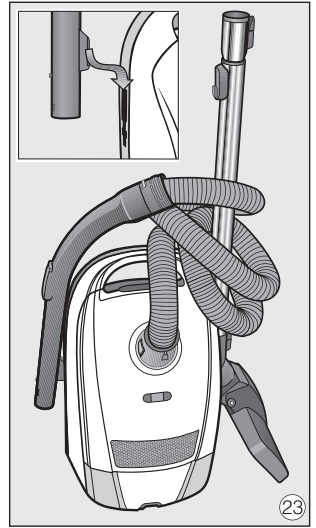
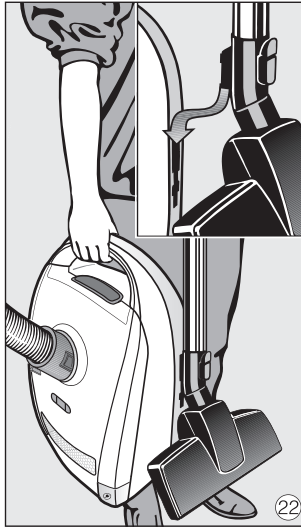
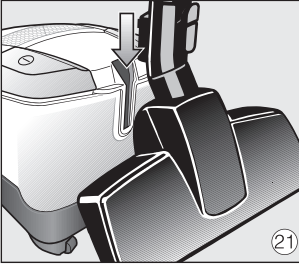

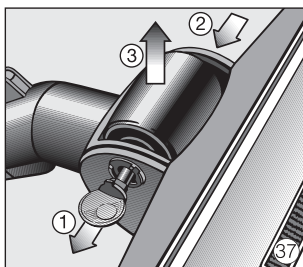
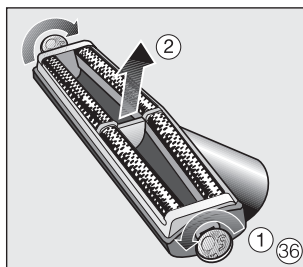
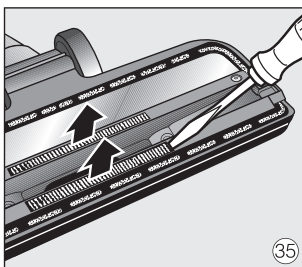
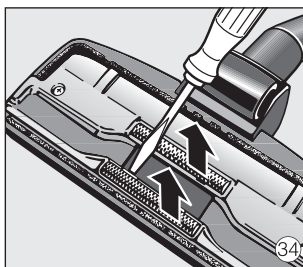
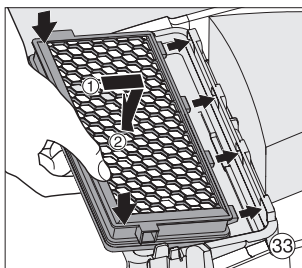
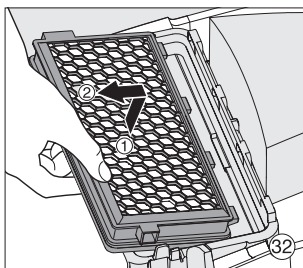
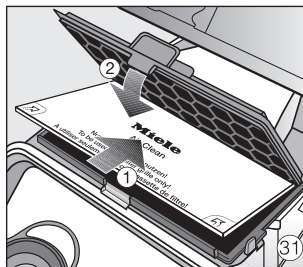
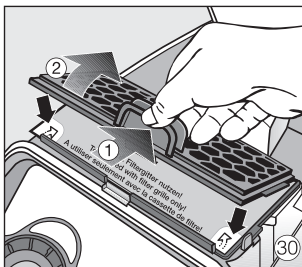
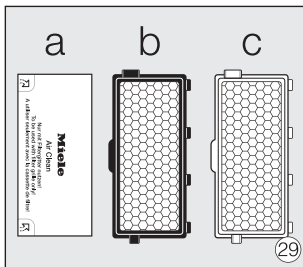

Deutschland

Herstelleradresse

Miele & Cie. KG
Carl-Miele-Straße 29
33332 Gütersloh
Telefon: 05241 89-0
Telefax: 05241 89-2090
E-Mail: info@miele.de
Internet: www.miele.de

Österreich

Miele Gesellschaft m.b.H.
Mielestr. 1
5071 Wals bei Salzburg
Telefon: 050 800 800
Telefax: 050 800 81219
E-Mail: info@miele.at
Internet: www.miele.at

België / Belgique

Miele België N.V.
Miele Belgique S.A.
Hof te Bollebeeklaan 9
1730 Mollem
Tel. (02) 451.16.80
Fax (02) 451.14.14
Internet: www.miele.be

France

Siège social

93151 - Le Blanc-Mesnil CEDEX
9 av. Albert Einstein - Z.I. du Coudray
R.C.S. Bobigny B 708 203 088
Conseils, SAV, accessoires et pièces détachées
Tél. : 09 74 50 1000 (Appel non surtaxé)
E-Mail : email.pieces@miele.fr
Site Internet : www.miele.fr

Luxembourg

Miele S.à r.l.
20, rue Christophe Plantin
Boîte Postale 1011
L-1010 Luxembourg/Gasperich
Téléphone: 49711-29
Téléfax: 49711-39
E-mail: infolux@miele.lu
Internet: www.miele.lu

Nederland

Miele Nederland B.V.
Postbus 166
4130 ED Vianen
Telefoon: (03 47) 37 88 88
Internet: www.miele.nl

Schweiz

Miele AG
Limmatstrasse 4, 8957 Spreitenbach
Telefon 056 417 20 00
Fax 0 800 555 355

Miele SA

Sous-Riette 23, 1023 Crissier
Telefon 021 637 02 70
Fax 0 800 551 727
Internet: www.miele.ch



www.miele-shop.com