

ok.

OMW2221 W / OMW2221 S

MIKROWELLE // MICROWAVE // HORNO MICROONDAS // FOUR A MICRO-ONDES



IM_OMW2221_141110_V07

www.ok-online.com

CE Imtron GmbH
Wankelstraße 5
D-85046 Ingolstadt
www.ok-online.com



DE GEBRAUCHSANWEISUNG	3	IT MANUALE DELL'UTENTE	51
EL ΟΔΗΓΙΕΣ ΧΡΗΣΗΣ	11	NL GEBRUIKSAANWIJZING	59
EN USER MANUAL	19	PL INSTRUKCJA OBSŁUGI	67
ES MANUAL DE INSTRUCCIONES	27	PT MANUAL DE UTILIZAÇÃO	75
FR MODE D'EMPLOI	35	SV BRUKSANVISNING	83
HU FELHASZNÁLÓI KÉZIKÖNYV	43	TR KULLANIM KILAVUZU	91

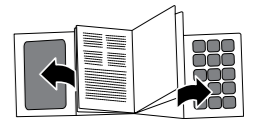

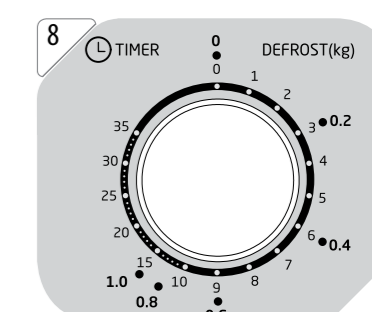
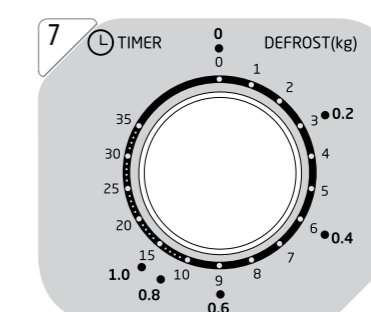
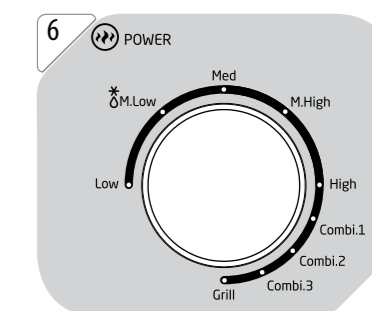
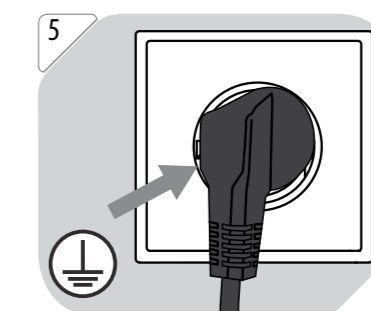
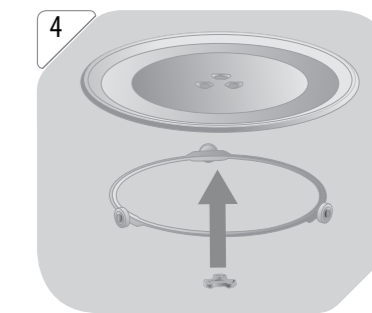
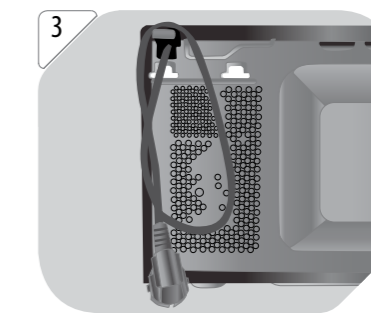
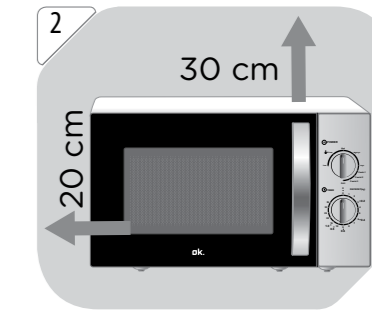
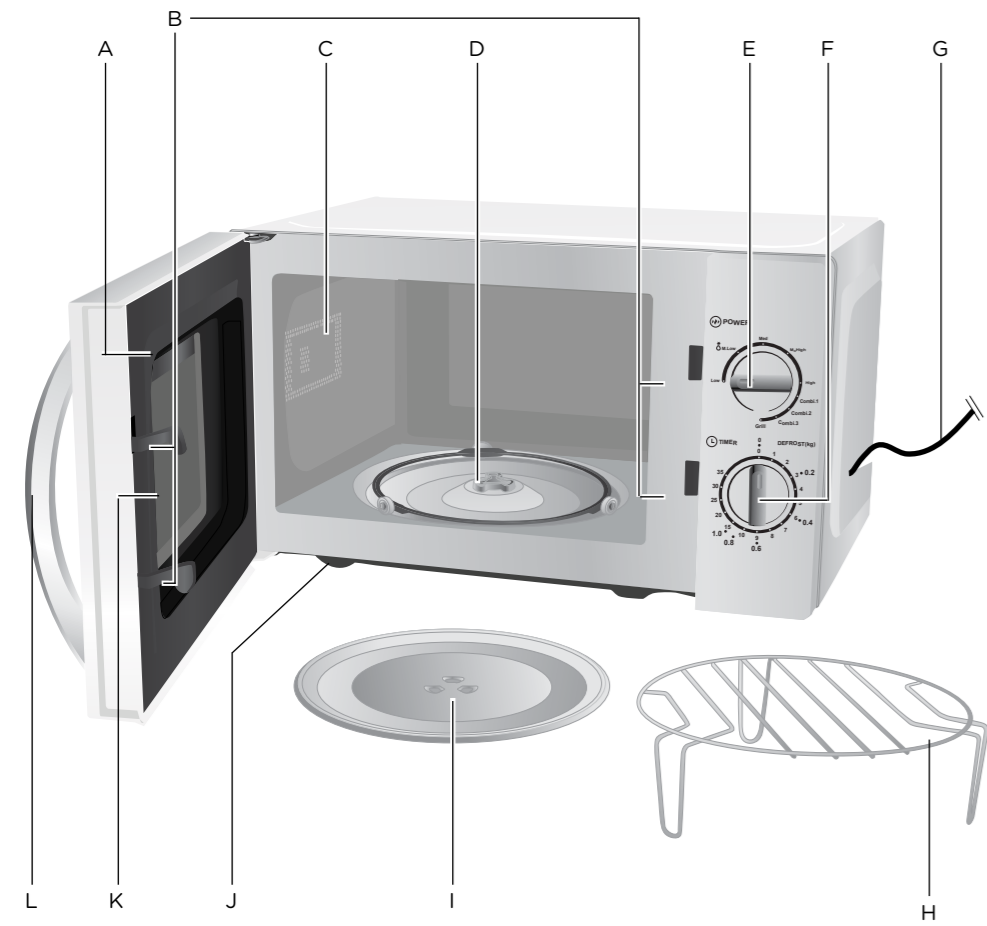

HERZLICHEN GLÜCKWUNSCH

Vielen Dank, dass Sie sich für ein Produkt von **ok**. entschieden haben.

WICHTIGE SICHERHEITSAUWEISUNGEN. BITTE AUFMERKSAM DURCHLESEN UND FÜR SPÄTEREN GEBRAUCH AUFBEWAHREN.

1. Dieser Mikrowellenofen ist zum Erhitzen von Speisen und Getränken bestimmt. Das Trocknen von Lebensmitteln oder Kleidung und das Erhitzen von Wärmepads, Hausschuhen, Schwämmen, feuchten Tücher und ähnlichem kann zu Verletzungsrisiko, Entzündung oder Feuer führen.
2. Dieses Symbol weist darauf hin, dass die Oberflächen während des Betriebs heiß werden. 
3. Die Tür und das Gehäuse können sehr heiß werden, wenn das Gerät in Betrieb ist.
4. Dieses Gerät kann von Kindern im Alter von 8 Jahren und älter benutzt werden. Dieses Gerät kann auch von Personen mit eingeschränkten physischen, sensorischen oder geistigen Fähigkeiten oder mangels Erfahrung und/oder mangels Wissen benutzt zu werden, wenn sie durch eine für ihre Sicherheit zuständige Person beaufsichtigt werden oder von ihr Anweisung erhalten, wie das Gerät zu benutzen ist.
5. Kinder dürfen nicht mit dem Gerät spielen.
6. Bewahren Sie das Gerät und sein Kabel außerhalb der Reichweite von Kindern auf, die jünger als 8 Jahre sind.
7. Das Reinigen und die Wartung darf nicht von Kindern durchgeführt werden, es sei denn, sie sind älter als 8 Jahre alt und sie werden beaufsichtigt.
8. **Warnung:** Wenn die Tür oder die Türdichtungen beschädigt wurden, darf die Mikrowelle nicht in Betrieb genommen werden, bis sie von einer fachkundigen Person repariert worden ist.
9. **Warnung:** Reparatur- und Wartungsarbeiten, bei denen der Abbau von Abdeckungen, die Schutz vor der Mikrowellenstrahlung bieten, erforderlich ist, dürfen ausschließlich von einer fachkundigen Person durchgeführt werden.
10. **Warnung:** Flüssigkeiten und andere Lebensmittel dürfen nicht in verschlossenen Behältern erhitzt werden, da sie explodieren könnten.

11. **Warnung:** Erlauben Sie Kindern eine unbeaufsichtigte Nutzung des Ofens erst, wenn sie ausreichend im Umgang unterwiesen worden sind, so dass sie den Ofen gefahrlos benutzen können und die Gefahren unsachgemäßer Handhabung verstehen.
12. Das Gerät ist ausschließlich für den freistehenden Einsatz bestimmt. Blockieren Sie keine Lüftungsöffnungen der Mikrowelle. Die Angaben zu einem angemessenen Abstand (oben/hinten/seitlich) für eine ausreichende Luftzirkulation finden Sie im Benutzerhandbuch. Nicht in Schränken installieren.
13. Benutzen Sie nur Kochgeschirr, das für die Verwendung mit Mikrowellen geeignet ist. Verwenden Sie keine Behälter oder Besteck aus Metall, Aluminiumfolie, Glaswaren aus Bleikristall, temperaturempfindliche Kunststoffe, Holz, Metallklammern oder Kabelbinder. Verwenden Sie keine Schüsseln mit gefrästen Rändern oder Kunststofföpfe mit teilweise geöffnetem Deckel. **Feuergefahr!**
14. Beaufsichtigen Sie die Mikrowelle beim Erhitzen von Lebensmitteln in Kunststoff- oder Papierbehältern wegen der Entzündungsgefahr.
15. Wenn Rauch austritt, schalten Sie das Gerät aus und ziehen Sie den Netzstecker aus der Steckdose. Lassen Sie die Tür verschlossen, um Flammen zu ersticken.
16. Beim Erhitzen von Getränken in einer Mikrowelle kann es zu einem ein verzögerten Sieden kommen. Daher äußerste Vorsicht beim Umgang mit dem Behälter. **Verbrennungsgefahr!**
17. Den Inhalt von Flaschen oder Gläsern mit Babynahrung gut umrühren oder schütteln und die Temperatur ist vor dem Verzehr zu überprüfen. Lösen Sie vor dem Erhitzen den Verschluss oben und den Sauger, um Verbrennungen zu vermeiden.
18. Eier in Schale und ganze hartgekochte Eier dürfen nicht in der Mikrowelle erhitzt werden, da sie explodieren können, auch dann noch, wenn der Kochvorgang beendet ist. Eier dürfen nur in der Schale in einem speziell entwickelten Eikocher gegart werden, das im Fachhandel erhältlich ist.

19. Reinigen Sie dieses Gerät nicht mit einem Dampfreiniger. Der Dampf könnte die elektrischen Komponenten erreichen und einen Kurzschluss verursachen.
20. Reinigen Sie die Mikrowelle in regelmäßigen Abständen und entfernen Sie Speisereste (siehe Bedienungsanleitung).
21. Halten Sie die Mikrowelle immer sauber, ansonsten kann es zu einer Beeinträchtigung der Oberflächen kommen, die sich nachteilig auf die Lebensdauer des Geräts auswirkt und möglicherweise zu gefährlichen Situationen führen kann.
22. **Warnung:** Mikrowellenenergie - Abdeckung nicht entfernen.
23. Im Falle von Beschädigungen muss das Netzkabel vom Hersteller, einem autorisierten Kundendienstmitarbeiter oder einer ähnlich qualifizierten Person ersetzt werden, um Gefährdungen zu vermeiden.
24. Dieses Gerät ist nicht dafür bestimmt, mittels eines externen Timers oder separaten Fernbedienungssystems gesteuert zu werden.
25. Schließen Sie das Gerät nicht über ein Verlängerungskabel oder eine Mehrfachsteckdose an die Stromversorgung an.
Überhitzungsgefahr.
26. Öffnen Sie niemals das Gehäuse des Geräts. Eingriffe in elektrischen Anschlüsse oder Komponenten und mechanischen Teile sind sehr gefährlich und können zu Betriebsstörungen oder einem elektrischen Schlag führen.
27. **Achtung: Bei Geräten mit Grillmodus - Heiße Oberfläche.** Verbrennungsgefahr! Das Innere und Äußere der Mikrowelle, das Grillelement und die Tür können beim Grillen sehr heiß werden. Nehmen Sie das Gerät nur mit den entsprechenden Tasten und Reglern in Betrieb.
28. **Warnung: Für Geräte mit Kombinationsmodus** - Beim Betrieb des Geräts im Kombinationsmodus dürfen Kinder die Mikrowelle wegen der hohen Temperaturen nur unter Aufsicht Erwachsener bedienen.
29. Keine Dosen in der Mikrowelle erhitzen. Es kann sich Druck aufbauen und sie können explodieren, was zu Verletzungen oder Schäden führen kann.

30. Verwenden Sie das Gerät nicht für andere Zwecke als in dieser Betriebsanleitung beschrieben, um gefährliche Situationen zu vermeiden.
31. Prüfen Sie vor Anschluss des Geräts an eine Steckdose, ob die Netzspannung mit den Angaben auf dem Typenschild am Gerät übereinstimmt.
32. Aus Sicherheitsgründen ist dieses Klasse I-Gerät mit einem Stecker mit Erdungskontakt ausgestattet. Schließen Sie das Gerät nur an einer geerdeten Steckdose an.
33. Unterbrechen Sie zum Überprüfen der Temperatur zuerst den Garvorgang. Verwenden Sie nur ein Thermometer, das ausdrücklich für die Verwendung mit Lebensmitteln zugelassen ist. Verwenden Sie niemals ein Thermometer mit Quecksilber oder Flüssigkeiten, da diese für den Einsatz bei sehr hohen Temperaturen nicht geeignet sind und leicht brechen können.
34. Verwenden Sie das Gerät nicht, wenn die Türscharniere locker sind, und wenn im Gehäuse, der Tür oder im Ofeninnenraum Löcher oder Risse sichtbar sind.
35. Das Gerät ist nicht für den Einsatz im Freien vorgesehen.
36. Das Gerät ist nur dann vollständig vom Stromnetz getrennt, wenn es ausgeschaltet und der Netzstecker gezogen wurde.
37. Verwenden Sie das Gerät nie zum Aufbewahren oder Trocknen von Gegenständen, die leicht in Brand geraten können. Feuchtigkeit verdunstet. **Feuergefahr!**
38. Verwenden Sie das Gerät nicht zum Erhitzen von Kissen oder Pads, die mit Kirschkernen, Weizenkörnern, Lavendel oder Gel gefüllt sind. Diese Pads können sich entzünden, wenn sie erhitzt werden, sogar nach der Entnahme aus dem Gerät.
39. Vorsicht beim Kochen oder Erhitzen von Speisen mit hohem Zuckergehalt. Wenn sie zu lange erhitzt werden, kann der Zucker karamellisieren oder sich entzünden.
40. Das Gerät ist nicht für Reinigungs- oder Desinfektionsmittel geeignet. Die Mittel können sehr heiß werden und es besteht Verbrennungsgefahr, wenn das Mittel aus dem Gerät entnommen wird.
41. Verwenden Sie zum Erwärmen von leeren Schüsseln oder zum Trocknen von Kräutern nicht die volle Leistung. Nehmen Sie das Gerät nicht ohne Speisen oder falsch befüllt in Betrieb.
42. Niemals unverdünnten Alkohol im Gerät erhitzen, da er sich leicht entzünden kann. **Feuergefahr!**
43. Wenn das Gerät mit einem Rost und einer Gourmet-Platte ausgestattet ist, dann verwenden Sie Rost und Gourmet-Platte nicht gleichzeitig. Das würde die Gourmet-Platte beschädigen. Setzen Sie stets die Gourmet-Platte direkt auf den Drehteller.
44. Verwenden Sie dieses Gerät nicht zum Aufwärmen von Speisen in Wärmespeicherbeuteln für normale Öfen, wie Bratschläuchen. Diese Art von Wärmespeicherbeuteln enthält meistens eine dünne Schicht Aluminiumfolie, welche Mikrowellen reflektiert. Dieser reflektierte Energie könnte wiederum dazu führen, dass die äußere Papierabdeckung so heiß wird, dass sie sich entzündet.
45. Verwenden Sie das Gerät nicht zum Frittieren von Speisen. Lassen Sie es während des Garens mit Ölen und Fetten nicht unbeaufsichtigt, da diese eine Brandgefahr darstellen können, wenn es zur Überhitzung kommt.
46. Tragen Sie Ofen-Handschuhe, wenn Sie Kochgeschirr in das Gerät geben oder herausnehmen, oder beim Umgang mit Kochgeschirr oder Lebensmitteln im Gerät. Verbrennungsgefahr!
47. Setzen Sie niemals den heißen Glasteller (oder andere heiße Kochbehälter) auf eine kalte Oberfläche, wie z. B. eine Fliesen- oder Granit-Arbeitsplatte. Der Glasteller oder der Behälter könnte springen oder brechen, und die Oberfläche der Arbeitsfläche könnte beschädigt werden.
48. Verwenden Sie eine geeignete hitzebeständige Matte oder einen Topfuntersetzer.
49. Verwenden Sie das Gerät nicht als Raumheizung. Wegen der hohen Temperaturabstrahlung können Objekte neben dem Gerät Feuer fangen.
50. Achten Sie bei Verwendung von Küchengeräten, die an Steckdosen neben dem Gerät angeschlossen sind, darauf, dass die Netzkabel nicht in der heißen Ofentür eingeklemmt werden können. Die heiße Ofentür kann die Kabelisolierung schmelzen und dies kann gefährlich sein.

BESTIMMUNGSGEMÄSSE VERWENDUNG

Dieses Produkt ist zum Auftauen, Aufwärmen und Garen von Speisen vorgesehen. Das Gerät ist ausschließlich für den Privatgebrauch bestimmt und ist nicht für den professionellen Betrieb ausgelegt. Jeglicher anderer Gebrauch kann zu Schäden am Gerät oder Verletzungen führen.

Dieses Gerät ist ausschließlich für die Verwendung im Haushalt oder ähnlichen Anwendungen bestimmt, wie:

- Belegschaftsküchen in Geschäften, Büros oder anderen Arbeitsumgebungen.
- Landwirtschaftlichen Betrieben.
- Benutzung durch Gäste von Hotels, Motels, anderen Wohnumfeldern und Frühstückspensionen.

VOR DEM ERSTEN GEBRAUCH

- Entfernen Sie alle Verpackungsmaterialien.
- Überprüfen Sie den Lieferumfang auf Vollständigkeit und eventuelle Transportschäden. Sollten Transportschäden vorhanden oder der Lieferumfang unvollständig sein, so kontaktieren Sie Ihre Verkaufsstelle.
- Reinigen Sie das Gerät (→ Reinigung und Pflege).

BAUTEILE

Falten Sie die Vorder- und Rückseite aus, um Produktzeichnungen zu sehen.

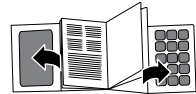

- A. Türdichtung
- B. Tür-Sicherheitsverschlüsse
- C. Garraum des Ofens
- D. Drehtellerrolle
- E. **POWER**-Drehregler
- F. **TIMER**-Drehregler
- G. Netzkabel mit Stecker
- H. Grillrost
- I. Glasteller
- J. Füße
- K. Sichtfenster
- L. Türgriff

ACHTUNG

- Versuchen Sie nicht, diesen Ofen bei geöffneter Tür in Betrieb zu nehmen, da der Betrieb bei offener Tür zu schädlicher Aussetzung von Mikrowellen führt. Es ist wichtig, die Schutzfunktionen des Geräts nicht zu umgehen oder zu manipulieren.
- Legen Sie keine Gegenstände zwischen Ofen-Vorderseite und Tür und lassen Sie keinen Schmutz oder Reinigungsmittelrückstände auf den Dichtflächen ansammeln.
- Der Ofen darf nicht benutzt werden, falls er beschädigt ist. Es ist besonders wichtig, dass sich die Ofentür richtig verschließen lässt und dass keine Beschädigung an
 - Tür (verbogen),
 - Scharnieren und Verschlüssen (gebrochene oder locker),
 - Türdichtung und ihrer Oberfläche vorhanden ist.
- Das Mikrowellengerät darf nur von qualifiziertem Fachpersonal eingestellt oder repariert werden.

✓ = **Materialien, die in einer Mikrowelle verwendet werden können**

✗ = **Materialien, die in einer Mikrowelle verboten sind**

Die folgende Liste ist ein allgemeiner Leitfaden bei der Auswahl geeigneter Kochutensilien:

Kochgeschirr	Mikrowelle	Grill	Kombination
Hitzebeständiges Glas	✓	✓	✓
Nicht hitzebeständiges Glas	✗	✗	✗
Hitzebeständige Keramik	✓	✓	✓
Mikrowellen-sicheres Kunststoffgeschirr	✓	✗	✗
Küchen-Papiertücher	✓	✗	✗
Metallschale	✗	✓	✗
Metallrost	✗	✓	✗
Aluminiumfolie und -behälter	✗	✓	✗

VOR DER INBETRIEBNAHME

- 1 Stellen Sie das Gerät auf eine flache und stabile Oberfläche.
- 2 Lassen Sie für eine ausreichende Luftzirkulation genügend Platz:
- 3 Minimale Installationshöhe

Über dem Gerät	85 cm
Auf der Rückseite	30 cm
Auf beiden Seiten	0 cm
	20 cm
- 4 Das Gerät nicht abdecken oder keine Öffnungen am Gerät blockieren. Die Füße nicht entfernen.
- 5 Die Mikrowelle nicht ohne Drehtellerroller auf der Welle und nicht ohne Glasteller in der richtigen Position in Betrieb nehmen.
- 5 Schließen Sie das Gerät an einer geeigneten Steckdose an. Ziehen Sie bei längerer Nichtbenutzung den Netzstecker aus der Steckdose.

Hinweise:

- Entfernen Sie alle Verpackungsmaterialien, einschließlich des Klebebands an Tür, Garraum, Schaltern und Zubehör.
- Stellen Sie den Ofen nicht an Orten, an denen Wärme, Feuchtigkeit und hohe Luftfeuchtigkeit erzeugt wird, und nicht in der Nähe von brennbaren Materialien auf.
- Achten Sie darauf, dass das Netzkabel nicht beschädigt ist und nicht unter dem Ofen oder auf einer heißen oder scharfen Oberfläche verlegt wurde.
- Der Netzstecker muss leicht zugänglich sein, um im Notfall das Gerät schnell von der Netzversorgung trennen zu können.

ERDUNGSANWEISUNGEN

- Das Netzkabel des Ofens ist mit einem Stecker mit Erdungskontakt ausgestattet, der an eine ordnungsgemäß installierte Steckdose angeschlossen werden muss.
- Es wird empfohlen, die Mikrowelle an einen separaten Stromkreis anzuschließen, der nur die Mikrowelle versorgt.
- Hochspannung ist gefährlich und kann zu einem Brand oder weiteren Unfällen führen, die Sachschäden oder Verletzungen verursachen.
- **Warnung:** Nicht bestimmungsgemäße Verwendung des Schukosteckers kann zu Stromschlaggefahr führen.

BEDIENFELD

- 6 **POWER**-Drehregler: Wählen Sie die Leistungsstufe zum Kochen oder Auftauen (→ Mikrowellengaren).
- 7 **TIMER**-Drehregler:
Schaltet den Ofen an oder aus (0).
Auswahl der Kochdauer (in Minuten): Im Uhrzeigersinn drehen.
Einstellen kurzer Zeiträume: Drehen Sie den Regler in die Position 5. Drehen Sie ihn dann wieder auf die gewünschte kleinere Einstellung zurück.
Wenn die Kochdauer abgelaufen ist (0), schaltet sich die Mikrowelle automatisch ab.
Sie können jedoch jederzeit den Kochvorgang beenden, indem Sie den Regler manuell wieder auf 0 zurück drehen.
- 8 **Auftauen nach Gewicht** - 5 Stufen können gewählt werden: 0,2 kg, 0,4 kg, 0,6 kg, 0,8 kg, 1,0 kg.
Beispiel: Wenn das Gewicht der Speisen 0,2 kg beträgt, drehen Sie den **TIMER**-Drehregler auf 0,2.

MIKROWELLENGAREN

- 9 Auswahl der Leistungsstufe: Verwenden Sie den **POWER**-Drehregler.
- 10 Einstellen der Kochdauer: Verwenden Sie den **TIMER**-Drehregler.

Modus	Verwendet für	Leistungsstufe
Low	Warmhalten	17 % Micro.
M.Low (Auftauen)	Suppen, Auftauen	33 % Micro.
Med.	Fisch schmoren	55 % Micro.
M.High	Reis, Fisch, Hähnchen, Hackfleisch	77 % Micro.
High	Erhitzen von Milch, Gemüse, Getränken, Wasser kochen	100 % Micro.
Combi. 1	Würstchen, Lamm, Kebab, Meeresfrüchte, Steak	80 % Grill / 20 % Micro.
Combi. 2	Hähnchenfilets, Hähnchenbrust, Schweinekoteletts	70 % Grill / 30 % Micro.
Combi. 3	Ganzes Hähnchen	60 % Grill / 40 % Micro.
Grill	Brot backen	100 % Grill

- 11 Die Mikrowelle kann während des Kochvorgangs jederzeit geöffnet werden. Das kann beispielsweise erforderlich sein, um die Speisen umzudrehen oder umzurühren, oder um den Garzustand der Speisen zu überprüfen.

Hinweise:

- Es wurde ein kurzes Netzkabel mitgeliefert, um die Gefahr zu verringern, sich in einem langen Netzkabel zu verfangen oder darüber zu stolpern.
- Falls Sie ein Verlängerungskabel benutzen:
 - Die Leistung des Verlängerungskabels muss mindestens so groß sein, wie die Leistungsaufnahme des Geräts.
 - Das Verlängerungskabel muss ein 3-adriges Kabel mit Schutzleiter sein.
 - Das Kabel darf nicht über die Kante der Tisch- oder Arbeitsplatte hängen, so dass Kinder an ihm ziehen können und es nicht zur Stolperfalle wird.

REINIGUNG UND PFLEGE

Warnung: Die Reinigung der Mikrowelle ist ein wichtiger Teil für den sicheren Umgang mit dem Gerät und verhindert Gesundheitsrisiken.

 **Vor jeder Reinigung:** Schalten Sie die Mikrowelle aus und ziehen Sie den Netzstecker.

- Das Gerät muss in regelmäßigen Abständen gereinigt und Essensreste müssen entfernt werden. Wenn das Gerät nicht regelmäßig gereinigt wird, kann es zu einer Beeinträchtigung der Oberfläche kommen und die Lebensdauer wird stark reduziert. Im Übrigen könnte das zu eingeschränkter Sicherheit und Funktionalität des Geräts führen.
- Wenn die Türdichtung durch angesammelte Speiserückstände nicht mehr zuverlässig schließt, kann Mikrowellenstrahlung austreten und Ihre Gesundheit schädigen.
- Reinigen Sie das Gerät nach Gebrauch, um Schimmel, Ungeziefer, sowie Austreten von Mikrowellenstrahlung zu verhindern.
- **Verwenden Sie keinen Dampfstrahler zum Reinigen des Geräts!** Der Dampf steht unter Druck und er kann an den elektrischen Bauteilen im Inneren des Gerätes kondensieren und Kurzschlüsse verursachen.
- Verwenden Sie keine groben, scheuernden Reinigungsmittel oder scharfe Metallschaber, da diese die Oberfläche verkratzen und das Glas springen lassen können.
- Reinigen Sie das Gehäuse mit einem leicht angefeuchteten Tuch. Lassen Sie kein Wasser in das Gerät eindringen.
- Verwenden Sie zur regelmäßigen Reinigung ein feuchtes Tuch und reinigen Sie vorsichtig die Türdichtung, den Garraum und alle angrenzenden Komponenten. Wischen Sie mit einem feuchten Tuch Speiserückstände oder -spritzer weg.
- Das Bedienfeld und seine Regler dürfen nicht nass werden. Reinigen Sie sie nur mit einem weichen, feuchten Tuch. Lassen Sie die Tür bei der Reinigung des Bedienfelds offen, um einen ungewollte Inbetriebnahme zu verhindern.
- Falls Dampf kondensiert oder sich im Inneren der Mikrowelle oder auf dem Gehäuse Tropfen bilden, wischen Sie mit einem weichen Tuch ab. Kondensation kann auftreten, wenn feuchte Luft auf eine kalte Oberfläche trifft. Bei sehr hohen Temperaturen kann auch Öl und Fett verdunsten und sich als Fettfilm nach dem Abkühlen ablagern.
- Der Gasteller kann zum Reinigen entfernt werden. Reinigen Sie den Teller in warmer Seifenlauge oder in einer Spülmaschine.
- Die Drehtellerrolle und der Garraumboden sollten regelmäßig gereinigt werden, um eine übermäßige Geräuscentwicklung zu verhindern. Verwenden Sie zum Abwischen der Oberfläche ein mildes Reinigungsmittel und lassen Sie sie trocknen. Falls die Drehtellerrolle zur Reinigung entfernt wurde, achten Sie darauf, sie vor dem nächsten Gebrauch wieder ordnungsgemäß einzusetzen. Reinigen Sie zum Entfernen von Schmutz die Tür, das Fenster und die Dichtung regelmäßig mit einem feuchten Tuch.
- Gerüche im Garraum können neutralisiert werden, indem Sie eine Mikrowellen-geeignete Tasse mit Wasser und Zitronensaft füllen und 5 Minuten lang in der Mikrowelle kochen lassen. Wischen Sie danach den Garraum mit einem weichen Tuch trocken.
- Falls das Leuchtmittel im Garraum ersetzt werden muss, wenden Sie sich bitte an einen autorisierten Kundendienstmitarbeiter.

TECHNISCHE DATEN

Betriebsspannung:	230 V~, 50 Hz	Außenmaße (ca.):	H: 258 mm
Nenneingangsleistung:	1050 W (Micro), 1000 W (Grill)		W: 439,5 mm
Nennausgangsleistung:	700 W	Drehtellerdurchmesser:	Ø: 255 mm
Betriebsfrequenz:	2450 MHz	Fassungsvermögen des Ofens:	20 Liter
		Nettogewicht:	ca. 10,9 kg

ENTSORGUNG



Das Symbol „durchgestrichene Mülltonne“ erfordert die separate Entsorgung von Elektro- und Elektronik-Altgeräten (WEEE). Elektrische und elektronische Geräte können gefährliche und umweltgefährdende Stoffe enthalten. Dieses Gerät nicht im unsortierten Hausmüll entsorgen.

An einer ausgewiesenen Sammelstelle für Elektro- und Elektronik-Altgeräte entsorgen. Dadurch tragen Sie zum Schutz der Ressourcen und der Umwelt bei. Für weitere Information wenden Sie sich bitte an Ihren Händler oder die örtlichen Behörden.

ΣΥΓΧΑΡΗΤΗΡΙΑ

Σας ευχαριστούμε για την αγορά του προϊόντος **ok**.

ΣΗΜΑΝΤΙΚΕΣ ΟΔΗΓΙΕΣ ΑΣΦΑΛΕΙΑΣ. ΔΙΑΒΑΣΤΕ ΤΙΣ ΠΡΟΣΕΚΤΙΚΑ ΚΑΙ ΦΥΛΑΞΤΕ ΤΙΣ ΓΙΑ ΜΕΛΛΟΝΤΙΚΗ ΑΝΑΦΟΡΑ.

1. Αυτός φούρνος μικροκυμάτων προορίζεται για τη θέρμανση τροφίμων και ποτών. Το στέγνωμα τροφίμων ή ρούχων και η χρήση για να ζεστάνετε θερμαντικά επιθέματα, παντόφλες, σφουγγάρια, βρεγμένα πανιά και παρόμοια αντικείμενα μπορεί να προκαλέσει τραυματισμό, ανάφλεξη ή πυρκαγιά.
2. Αυτό το σύμβολο υποδεικνύει ότι οι επιφάνειες ζεσταίνονται κατά τη διάρκεια της χρήσης. 
3. Η πόρτα ή η εξωτερική επιφάνεια μπορεί να ζεσταθούν υπερβολικά όταν λειτουργεί η συσκευή.
4. Αυτό το προϊόν μπορεί να χρησιμοποιηθεί από παιδιά 8 ετών και άνω, καθώς και άτομα με μειωμένες σωματικές, αισθητηριακές και διανοητικές ικανότητες, ή έλλειψη εμπειρίας και γνώσης, εάν επιβλέπονται, και έχουν λάβει οδηγίες σχετικά με τη χρήση του προϊόντος, με ασφαλή τρόπο και κατανοούν τους κινδύνους που ενέχονται
5. Τα παιδιά δεν πρέπει να παίζουν με το προϊόν.
6. Φυλάξτε τη συσκευή και το καλώδιο μακριά από παιδιά κάτω των 8 ετών.
7. Ο καθαρισμός και η συντήρηση χρήστη δεν πρέπει να γίνονται από παιδιά, εκτός αν είναι ηλικίας άνω των 8 και επιτηρούνται.
8. **Προσοχή:** Εάν η πόρτα ή οι τσιμούχες της πόρτας έχουν υποστεί ζημιά μην χρησιμοποιήσετε το φούρνο έως ότου επισκευαστεί από εξειδικευμένο τεχνικό.
9. **Προσοχή:** Είναι επικίνδυνο για οποιονδήποτε άλλο άτομο εκτός από κατάλληλο τεχνικό να πραγματοποιήσει οποιαδήποτε υπηρεσία επιδιόρθωσης που περιλαμβάνει την αφαίρεση του καλύμματος, το οποίο παρέχει προστασία από την έκθεση σε ενέργεια μικροκυμάτων.
10. **Προσοχή:** Μην θερμαίνετε υγρά και άλλα τρόφιμα σε σφραγισμένα δοχεία, επειδή μπορεί να εκραγούν.
11. **Προσοχή:** Μπορείτε να επιτρέψετε σε παιδιά να χρησιμοποιούν το φούρνο χωρίς επίβλεψη όταν τους έχουν

δοθεί επαρκείς οδηγίες, έτσι ώστε να είναι σε θέση να χρησιμοποιούν το φούρνο με ασφαλή τρόπο κατανοώντας τους κινδύνους της ακατάλληλης χρήσης.

12. Η συσκευή πρέπει να χρησιμοποιείται επιδαπέδια. Μην καλύπτετε τις οπές του φούρνου. Μπορείτε να διαβάσετε πληροφορίες για τον ελεύθερο χώρο (από πάνω/πίσω/ στο πλάι) που απαιτείται για την κυκλοφορία του αέρα, στο εγχειρίδιο χρήσης. Μην τοποθετείτε τη συσκευή σε ντουλάπια.
13. Χρησιμοποιήστε σκεύη που είναι κατάλληλα για χρήση σε φούρνους μικροκυμάτων. Μην χρησιμοποιείτε δοχεία ή μεταλλικά μαχαιροπήρουνα ή μαχαιροπήρουνα που περιέχουν μέταλλα, αλουμινόχαρτο, υαλικά από μόλυβδο, πλαστικά ευαίσθητα στη θερμοκρασία, ξύλο, μεταλλικά κλιπ ή σύρματα. Μην χρησιμοποιείτε κύπελλα με χαραγμένα χείλη ή πλαστικά δοχεία με το καπάκι εν μέρει ανοιχτό. **Κίνδυνος πυρκαγιάς!**
14. Όταν ζεσταίνετε φαγητό σε πλαστικά ή χάρτινα δοχεία, προσέχετε το φούρνο επειδή υπάρχει κίνδυνος ανάφλεξης.
15. Αν βγαίνει καπνός, σβήστε ή αποσυνδέστε τη συσκευή και κρατήστε την πόρτα κλειστή για να περιορίσετε τις φλόγες.
16. Η θέρμανση ροφημάτων στο φούρνο μικροκυμάτων μπορεί να οδηγήσει σε καθυστερημένο εκρηκτικό βρασμό. Γι' αυτό προσέχετε ιδιαίτερα όταν πιάνετε τα δοχεία με τα ροφήματα. **Κίνδυνος εγκαυμάτων!**
17. Το περιεχόμενο των μπιμπερό και των βάζων με παιδικές τροφές πρέπει να ανακινείται ή να ανακατεύεται. Ελέγχετε τη θερμοκρασία τους πριν καταναλώσετε το περιεχόμενο. Χαλαρώστε τα καπάκια και τις θηλές πριν το ζέσταμα για την αποφυγή εγκαυμάτων.
18. Μην ζεσταίνετε αυγά με το κέλυφός τους και βραστά αυγά σε φούρνους μικροκυμάτων. Μπορεί να εκραγούν, ακόμα και όταν έχει τελειώσει το ψήσιμο στο φούρνο μικροκυμάτων. Τα αυγά μπορούν να μαγειρευτούν με το κέλυφός τους σε ειδικά σχεδιασμένη συσκευή για το βράσιμο των αυγών, που

- μπορείτε να αγοράσετε από εξειδικευμένα καταστήματα.
19. Μην χρησιμοποιείτε καθαρισμό με ατμό για να καθαρίσετε τη συσκευή. Ο ατμός μπορεί να εισέλθει στα ηλεκτρικά εξαρτήματα και να προκαλέσει βραχυκύκλωμα.
 20. Καθαρίζετε το φούρνο τακτικά και απομακρύνετε τυχόν υπολείμματα φαγητών (βλ. εγχειρίδιο χρήσης).
 21. Ο βρώμικος φούρνος μπορεί να επηρεάσει αρνητικά την επιφάνεια της συσκευής, να μειώσει τη διάρκεια ζωής της συσκευής, και να προκαλέσει επικίνδυνες καταστάσεις.
 22. **Προσοχή:** Μικροκυματική ενέργεια - Μην αφαιρείτε το κάλυμμα.
 23. Σε περίπτωση που το καλώδιο τροφοδοσίας παρουσιάσει βλάβη, θα πρέπει να αντικατασταθεί από τον κατασκευαστή, τον εξουσιοδοτημένο αντιπρόσωπό του ή άλλο παρομοίως εξειδικευμένο άτομο για την αποφυγή πιθανών κινδύνων.
 24. Μην λειτουργείτε τη συσκευή με ένα εξωτερικό χρονοδιακόπτη ή τηλεχειρισμό.
 25. Μην συνδέσετε τη συσκευή στην παροχή ρεύματος με καλώδιο επέκτασης ή πολύπριζο. **Κίνδυνος υπερθέρμανσης.**
 26. Μην ανοίγετε ποτέ το περίβλημα της συσκευής. Η επέμβαση στις ηλεκτρικές συνδέσεις ή τα κατασκευαστικά στοιχεία και τα μηχανικά μέρη είναι εξαιρετικά επικίνδυνη και μπορεί να προκαλέσει βλάβες ή ηλεκτροπληξία.
 27. **Προσοχή: Για συσκευές με λειτουργία γκριλ - Καυτή επιφάνεια.** Κίνδυνος εγκαυμάτων! Όταν ψήνετε στη σχάρα, η εσωτερική και η εξωτερική επιφάνεια του φούρνου, η σχάρα και η πόρτα, μπορεί να ζεσταθούν. Λειτουργήστε τη συσκευή μόνο από τα κατάλληλα κουμπιά και τα ρυθμιστικά.
 28. **Προσοχή: Για συσκευές στη συνδυαστική λειτουργία -** Όταν χρησιμοποιείται η συνδυαστική λειτουργία, τα παιδιά μπορούν να χρησιμοποιούν το φούρνο μόνο αν επιβλέπονται εξαιτίας των υψηλών θερμοκρασιών που αναπτύσσονται.
 29. Μην ζεσταίνετε κονσέρβες στο φούρνο μικροκυμάτων. Αναπτύσσεται πίεση και μπορεί να εκραγούν, και να προκληθεί τραυματισμός ή ζημιά.

30. Μην χρησιμοποιείτε τη συσκευή για οποιονδήποτε άλλο σκοπό από εκείνον που περιγράφεται στο παρόν εγχειρίδιο, για να αποφύγετε επικίνδυνες καταστάσεις.
31. Πριν συνδέσετε τη συσκευή σε πρίζα, βεβαιωθείτε ότι η τάση που αναγράφεται στη συσκευή αντιστοιχεί στην τοπική τάση δικτύου.
32. Για λόγους ασφαλείας, αυτή η συσκευή κατηγορίας I είναι εφοδιασμένη με φως με γείωση. Συνδέετε πάντα τη συσκευή σε πρίζα με προστατευτική γείωση.
33. Για να ελέγξετε τη θερμοκρασία των τροφίμων, σταματήστε στιγμιαία το ψήσιμο. Χρησιμοποιείτε μόνο θερμομότρο ειδικά εγκεκριμένο για χρήση σε τρόφιμα. Μην χρησιμοποιείτε θερμομότρα που περιέχουν υδράργυρο ή υγρά. Δεν είναι κατάλληλα για χρήση με πολύ υψηλές θερμοκρασίες και μπορεί να σπάσουν εύκολα.
34. Μην χρησιμοποιείτε τη συσκευή εάν οι μεντεσέδες είναι χαλαροί, αν μπορείτε να δείτε τρύπες ή ρωγμές στο περίβλημα, στην πόρτα ή το εσωτερικό του φούρνου.
35. Η συσκευή δεν είναι κατάλληλη για χρήση σε εξωτερικούς χώρους.
36. Η συσκευή είναι τελειώς απομονωμένη από την πρίζα όταν είναι εκτός λειτουργίας και το φως έχει αφαιρεθεί.
37. Μην χρησιμοποιείτε τη συσκευή για να αποθηκεύσετε ή να στεγνώσετε στοιχεία που μπορούν να αναφλεγούν εύκολα. Η υγρασία εξατμίζεται. **Κίνδυνος πυρκαγιάς!**
38. Μην χρησιμοποιείτε τη συσκευή για να ζεστάνετε μαξιλάρια ή επιθέματα με κουκούτσια κερασιού, κόκκους σιταριού, λεβάντα ή ζελ. Αυτά τα επιθέματα μπορούν να αναφλεγούν όταν θερμαίνονται, ακόμη και αφού έχουν αφαιρεθεί από τη συσκευή.
39. Να είστε προσεκτικοί κατά το μαγείρεμα ή το ζέσταμα τροφίμων με υψηλή περιεκτικότητα σε ζάχαρη. Αν θερμανθεί για μεγάλο χρονικό διάστημα, η ζάχαρη μπορεί να γίνει καραμέλα ή να προκληθεί ανάφλεξη.
40. Η συσκευή δεν είναι κατάλληλη για τον καθαρισμό ή την απολύμανση αντικειμένων. Τα αντικείμενα μπορεί να ζεσταθούν υπερβολικά, και υπάρχει κίνδυνος εγκαύματος όταν αφαιρείται αντικείμενο από τη συσκευή,
41. Μην χρησιμοποιείτε πλήρη ισχύ για να ζεστάνετε άδεια πιάτα ή για το στέγνωμα βοτάνων. Μην χρησιμοποιείτε τη συσκευή χωρίς φαγητό ή όταν δεν έχει τοποθετηθεί σωστά.
42. Μη ζεσταίνετε μη αραιωμένο αλκοόλ στη συσκευή επειδή μπορεί εύκολα να αναφλεγεί. **Κίνδυνος πυρκαγιάς!**
43. Εάν η συσκευή είναι εφοδιασμένη με σχάρα και πλάκα γκουρμέ, μην χρησιμοποιείτε τη σχάρα και το γκουρμέ ταυτόχρονα. Αυτό μπορεί να βλάψει την πλάκα γκουρμέ. Τοποθετείτε πάντα την πλάκα γκουρμέ στον περιστρεφόμενο δίσκο.
44. Μην χρησιμοποιείτε τη συσκευή για να ζεστάνετε φαγητό σε σακούλες που διατηρούν τη θερμότητα, όπως τσάντες ψησίματος. Αυτές προορίζονται για τους κανονικούς φούρνους. Οι εν λόγω σακούλες συνήθως περιέχουν ένα λεπτό στρώμα φύλλου αλουμινίου που αντανακλά τα μικροκύματα. Αυτή η ανακλώμενη ενέργεια μπορεί να αναφλέξει το κάλυμμα.
45. Μην χρησιμοποιείτε τη συσκευή για βαθύ τηγάνισμα. Μην αφήνετε τη συσκευή χωρίς επιτήρηση όταν μαγειρεύετε λάδια και λίπη, επειδή μπορεί να προκληθεί πυρκαγιά εάν υπερθερμανθούν.
46. Φοράτε γάντια φούρνου όταν αφαιρείτε ή τοποθετείτε πιάτα, ή τρόφιμα στη συσκευή. Κίνδυνος εγκαυμάτων!
47. Μην τοποθετείτε τον καυτό γυάλινο δίσκο (ή οποιοδήποτε άλλο καυτό δοχείο) σε κρύα επιφάνεια, όπως τραπέζι με πλακάκια ή επιφάνεια από γρανίτη. Ο γυάλινος δίσκος ή το δοχείο μπορεί να σπάσει ή να θρυμματιστεί και η επιφάνεια του τραπεζιού μπορεί να υποστεί ζημιά.
48. Χρησιμοποιήστε χαλάκι ανθεκτικό στη θερμότητα ή βάση για κατσαρόλες.
49. Μην χρησιμοποιείτε τη συσκευή για να ζεστάνετε δωμάτιο. Οι υψηλές θερμοκρασίες που εκπέμπονται μπορεί να ξεκινήσει φωτιά στα κοντινά αντικείμενα.
50. Όταν χρησιμοποιείτε ηλεκτρικές συσκευές κουζίνας συνδεδεμένες σε πρίζες κοντά στη συσκευή, βεβαιωθείτε ότι το καλώδιο τροφοδοσίας είναι σε ασφαλή απόσταση από την καυτή πόρτα του φούρνου. Η καυτή πόρτα του φούρνου μπορεί να λιώσει τη μόνωση του καλωδίου και να δημιουργήσει επικίνδυνες καταστάσεις..

ΠΡΟΟΡΙΖΟΜΕΝΗ ΧΡΗΣΗ

Αυτή η συσκευή έχει σχεδιαστεί για απόψυξη, ζέσταμα και μαγείρεμα τροφίμων. Αυτή η συσκευή είναι κατάλληλη μόνο για ιδιωτική οικιακή χρήση και δεν έχει σχεδιαστεί για εμπορική χρήση. Οποιαδήποτε άλλη χρήση μπορεί να προκαλέσει βλάβη στη συσκευή ή τραυματισμό.

Η συσκευή προορίζεται για οικιακή χρήση και παρόμοιες εφαρμογές, όπως:

- χώρους εστίασης σε καταστήματα, γραφεία και άλλα εργασιακά περιβάλλοντα,
- αγροικίες,
- από πελάτες σε ξενοδοχεία, μοτέλ και άλλους χώρους κατοικίας, ξενοδοχεία μόνο πρωινού και διαμονής.

ΠΡΙΝ ΤΗΝ ΠΡΩΤΗ ΧΡΗΣΗ

- Αφαιρέστε όλα τα υλικά συσκευασίας.
- Βεβαιωθείτε ότι δεν λείπει κανένα εξάρτημα και ότι η συσκευή δεν έχει υποστεί ζημιά κατά τη μεταφορά. Στην περίπτωση που το προϊόν έχει υποστεί ζημιά ή λείπουν τμήματα επικοινωνήστε με τον προμηθευτή σας.
- Καθαρίστε τη συσκευή (→ Καθαρισμός και φροντίδα).

ΕΞΑΡΤΗΜΑΤΑ

Διπλώστε το εμπρός και πίσω μέρος της σελίδας για να δείτε τις εικόνες του προϊόντος.



- A. Μόνωση πόρτας
- B. Μηχανισμός ασφαλείας πόρτας
- C. Θάλαμος φούρνου
- D. Περιστρεφόμενος κύλινδρος
- E. Έλεγχος **POWER**
- F. Έλεγχος **TIMER**
- G. Καλώδιο τροφοδοσίας με φικ
- H. Σχάρα γκριλ
- I. Γυάλινος δίσκος
- J. Πόδια
- K. Παράθυρο φούρνου
- L. Χειρολαβή πόρτας

Προσοχή!

- Μην επιχειρήσετε να χρησιμοποιήσετε το φούρνο με ανοιχτή την πόρτα, επειδή μπορεί να εκτεθείτε σε ακτινοβολία από το φούρνο μικροκυμάτων. Μην παραβιάζετε τα κλείστρα ασφαλείας
- Μην τοποθετείτε αντικείμενα μεταξύ της πρόσοψης του φούρνου και της πόρτας και μην αφήνετε να σχηματιστούν υπολείμματα καθαριστικού ή σκόνης στις επιφάνειες μόνωσης.
- Μην χρησιμοποιείτε τη συσκευή, αν έχει βλάβη. Είναι σημαντικό να κλείνει σωστά η πόρτα και να μην υπάρχει βλάβη στα παρακάτω
 - πόστα (λυγισμένη),
 - μεντεσέδες και σύρτες (σπασμένοι ή χαλαροί),
 - σφράγιση της πόρτας και οι επιφάνειες της.
- Μην αφήνετε να γίνονται ρυθμίσεις ή επισκευές από μη εξειδικευμένο προσωπικό σέρβις.

✓ = Υλικά που μπορείτε να χρησιμοποιήσετε σε ένα φούρνο μικροκυμάτων

✗ = Υλικά που πρέπει να αποφεύγετε σε φούρνο μικροκυμάτων

Η παρακάτω λίστα είναι ένας γενικός οδηγός για να σας βοηθήσει να επιλέξετε κατάλληλα σκεύη:

Μαγειρικά σκεύη	Μικροκύματα	Γρίλιες	Συνδυασμός
Γυαλί ανθεκτικό στη θερμότητα	✓	✓	✓
Γυαλί μη ανθεκτικό στη θερμότητα	✗	✗	✗
Κεραμικά ανθεκτικά στη θερμότητα	✓	✓	✓
Πλαστικά πιάτα κατάλληλα για φούρνο μικροκυμάτων	✓	✗	✗
Χαρτί κουζίνας	✓	✗	✗
Μεταλλικός δίσκος	✗	✓	✗
Μεταλλική σχάρα	✗	✓	✗
Αλουμινοχαρτο και δοχεία από αλουμίνιο	✗	✓	✗

ΠΡΙΝ ΤΗ ΧΡΗΣΗ

- 1 Τοποθετήστε το φούρνο μικροκυμάτων σε μια επίπεδη, σταθερή επιφάνεια
- 2 Αφήστε χώρο για επαρκή ροή αέρα:

ελάχιστο ύψος εγκατάστασης	85 εκ.
πάνω από το φούρνο	30 εκ.
στο πίσω μέρος	0 εκ.
και στις δύο πλευρές	20 εκ.
- 3 Μην καλύπτετε και μην μπλοκάρτε τα ανοίγματα της συσκευής. Μην αφαιρείτε τα πόδια.
- 4 Μην λειτουργείτε το φούρνο μικροκυμάτων χωρίς τον περιστρεφόμενο δίσκο στον άξονα, και χωρίς το γυάλινο δίσκο στη σωστή θέση.
- 5 Συνδέστε τη συσκευή σε κατάλληλη πρίζα. Αποσυνδέστε τη συσκευή όταν δεν χρησιμοποιείται για μεγάλο χρονικό διάστημα.

Σημειώσεις:

- Αφαιρέστε όλα τα υλικά συσκευασίας, συμπεριλαμβανομένης της ταινίας, από την πόρτα, το θάλαμο, τους διακόπτες, και τα παρελκόμενα.
- Μην τοποθετείτε το φούρνο κοντά σε μέρη όπου δημιουργούνται θερμότητα ή υψηλή υγρασία, ή κοντά σε εύφλεκτα υλικά.
- Βεβαιωθείτε ότι το καλώδιο τροφοδοσίας δεν έχει υποστεί ζημιά και δεν περνάει κάτω από το φούρνο ή οποιαδήποτε ζεστή ή αιχμηρή επιφάνεια.
- Βεβαιωθείτε ότι το καλώδιο ρεύματος είναι προσβάσιμο, έτσι ώστε να μπορεί εύκολα να αποσυνδεθεί σε περίπτωση έκτακτης ανάγκης.

ΟΔΗΓΙΕΣ ΓΕΙΩΣΗΣ

- Το καλώδιο τροφοδοσίας του φούρνου είναι εξοπλισμένη με φως με γείωση, το οποίο πρέπει να συνδεθεί σε σωστά εγκατεστημένη και γειωμένη πρίζα.
- Προτείνεται η χρήση αποκλειστικής πρίζας για το φούρνο μικροκυμάτων.
- Η υψηλή τάση είναι επικίνδυνη και μπορεί να οδηγήσει σε πυρκαγιά ή άλλα ατυχήματα, και μπορεί να προκαλέσει υλικές ζημιές ή τραυματισμούς.
- **Προσοχή:** Η ακατάλληλη χρήση του βύσματος γείωσης μπορεί να προκαλέσει ηλεκτροπληξία.

ΠΙΝΑΚΑΣ ΕΛΕΓΧΟΥ

- 6 Έλεγχος **POWER**: Επιλέξτε το επίπεδο ενέργειας για το μαγείρεμα ή την απόψυξη (→ Μαγείρεμα με φούρνο μικροκυμάτων).
- 7 Έλεγχος **TIMER**:
Ενεργ./Απενεργ. συσκευής (0).
Επιλέξτε τη διάρκεια μαγειρέματος (λεπτά): Περιστρέψτε το διακόπτη δεξιόστροφα.
Ρύθμιση χρονικών διαστημάτων: Γυρίστε το δικόπτη στη θέση 5. Στη συνέχεια γυρίστε τον στη χαμηλότερη θέση που επιθυμείτε.
Όταν λήξει ο καθορισμένος χρόνος μαγειρέματος (0), ο φούρνος σβήνει αυτόματα.
Μπορείτε να διακόψετε το μαγείρεμα ανά πάσα στιγμή γυρίζοντας το διακόπτη στη θέση 0.
- 8 **Απόψυξη ανάλογα με το βάρος. Μπορείτε να επιλέξετε ανάμεσα από** - 5 επίπεδα. 0,2 κιλά, 0,4 κιλά, 0,6 κιλά, 0,8 κιλά, 1,0 κιλό.
Παράδειγμα: Εάν το βάρους φαγητού είναι 0,2 κιλά, γυρίστε το **TIMER** στην τιμή 0.2.

ΨΗΣΙΜΟ ΜΕ ΜΙΚΡΟΚΥΜΑΤΑ

- 9 Επιλογή επιπέδου ενέργειας: Χρησιμοποιήστε το ρυθμιστικό ελέγχου **POWER**.
- 10 Ρύθμιση διάρκειας μαγειρέματος: Χρησιμοποιήστε τον έλεγχο του **TIMER**.

Λειτουργία	Χρησιμοποιήστε	Στάθμη ισχύος
Low	Ζέσταμα	17 % Micro.
M.Low (Απόψυξη)	Σούπες, Απόψυξη	33 % Micro.
Med.	Αργό βράσιμο ψαριών	55 % Micro.
M.High	Ρύζι, ψάρι, κοτόπουλο, κιμάς	77 % Micro.
High	Ζέσταμα γάλατος, λαχανικών, ποτών, βράσιμο νερού	100 % Micro.
Combi. 1	Λουκάνικα, αρνί, κεμπάπ, θαλασσινά, μπριζόλα	80 % Grill / 20 % Micro.
Combi. 2	Φιλετάκια κοτόπουλου, στήθος κοτόπουλο, μπριζόλες	70 % Grill / 30 % Micro.
Combi. 3	Ολόκληρο κοτόπουλο	60 % Grill / 40 % Micro.
Grill	Ψήσιμο ψωμιού	100 % Grill

- 11 Μπορείτε να ανοίξετε το φούρνο μικροκυμάτων οποιαδήποτε στιγμή κατά τη διάρκεια του μαγειρέματος. Μπορεί, για παράδειγμα, να χρειάζεται να γυρίσετε ή να ανακατέψετε το φαγητό ή να ελέγξετε το φαί.

Σημειώσεις:

- Συνοδεύεται από κοντό καλώδιο τροφοδοσίας για την αποφυγή κατά λάθος σκοντάμματος σε μακρύ καλώδιο.
- Εάν χρησιμοποιηθεί καλώδιο επέκτασης:
 - Η ονομαστική τιμή του ηλεκτρικού ρεύματος πρέπει να είναι τουλάχιστον ίση με την αντίστοιχη ηλεκτρική τιμή της συσκευής.
 - Το καλώδιο επέκτασης πρέπει να είναι 3-σύρματο καλώδιο με γείωση.
 - Το καλώδιο πρέπει να τοποθετηθεί ώστε να μην εξέχει και να μην κρέμεται πάνω από ντουλάπια ή τραπέζια, για να μη μπορούν να το τραβήξουν παιδιά ή να σκοντάψει κάποιος κατά λάθος.

ΚΑΘΑΡΙΣΜΟΣ ΚΑΙ ΦΡΟΝΤΙΔΑ

Προσοχή: Ο καθαρισμός του φούρνου μικροκυμάτων είναι ένα σημαντικό μέρος της ασφαλούς λειτουργίας της συσκευής και ένα μέτρο για την αποτροπή κινδύνων για την υγεία.

 **Πριν τον καθαρισμό:** Σβήστε το φούρνο μικροκυμάτων και αποσυνδέστε το φιλ.

- Η συσκευή πρέπει να καθαρίζεται σε τακτά χρονικά διαστήματα, και τα υπολείμματα τροφής πρέπει να απομακρύνονται. Εάν η συσκευή δεν καθαρίζεται τακτικά, μπορεί να προκληθεί φθορά στην επιφάνεια και να μειωθεί σοβαρά η διάρκεια ζωής της συσκευής. Επιπλέον, μπορεί να μειώσει την ασφάλεια και την λειτουργικότητα της συσκευής.
- Εάν η στεγανοποίηση της πόρτας δεν κλείνει πλήρως λόγω συσσωρευμένων υπολειμμάτων τροφίμων, μπορεί να διαρρεύσει ακτινοβολία μικροκυμάτων και να σας βλάψει.
- Καθαρίζετε τη συσκευή μετά από κάθε χρήση για να αποφύγετε την εμφάνιση μούχλας, ζωυφίων και τη διαρροή ακτινοβολίας μικροκυμάτων.
- **Μην χρησιμοποιείτε συσκευές καθαρισμού με ατμό για να καθαρίσετε τη συσκευή!** Ο ατμός υπό πίεση μπορεί να κολλήσει στα ηλεκτρικά εξαρτήματα στο εσωτερικό της συσκευής και να προκαλέσει βραχυκυκλώματα.
- Μην χρησιμοποιείτε σκληρά καθαριστικά ή μεταλλικές ξύστρες για να καθαρίσετε την πόρτα, επειδή μπορεί να χαράξουν την επιφάνεια και να σπάσει το γυαλί.
- Καθαρίζετε το περιβλήμα με ελαφρά βρεγμένο πανί. Σιγουρευτείτε ότι δεν εισέρχεται νερό στη συσκευή.
- Χρησιμοποιήστε υγρό πανί για το συχνό και προσεκτικό καθαρισμό της μόνωσης της πόρτας, του θαλάμου και των παρακειμένων εξαρτημάτων. Χρησιμοποιήστε ένα υγρό πανί για να σκουπίσετε τυχόν υπολείμματα τροφίμων ή πιτσιλιές.
- Προσέξτε να μη βραχεί ο πίνακας ελέγχου και τα ρυθμιστικά. Καθαρίστε με ένα μαλακό, υγρό πανί. Αφήστε την πόρτα ανοιχτή, όταν καθαρίζετε τον πίνακα ελέγχου για την αποφυγή της κατά λάθος λειτουργία.
- Εάν συμπυκνωθεί ατμός ή σχηματιστούν σταγόνες μέσα στο φούρνο μικροκυμάτων ή στο περιβλήμα, χρησιμοποιήστε ένα μαλακό πανί για να το αφαιρέσετε. Η συμπύκνωση εμφανίζεται όταν προσκρούσει υγρός αέρας σε κρύα επιφάνεια. Σε πολύ υψηλές θερμοκρασίες, λάδια και λίπη μπορούν επίσης να εξατμιστούν και να σχηματίσουν λωρίδα από γράσο όταν παγώσει.
- Ο γυάλινος δίσκος μπορεί να αφαιρεθεί για να καθαριστεί. Καθαρίστε το δίσκο με ζεστό νερό και σαπούνι ή στο πλυντήριο πιάτων.
- Ο περιστρεφόμενος κύλινδρος και η βάση του θαλάμου πρέπει να καθαρίζονται τακτικά για να αποφευχθεί ο υπερβολικός θόρυβος. Χρησιμοποιήστε ήπιο καθαριστικό οικιακής χρήσης για να σκουπίσετε την επιφάνεια και αφήστε το να στεγνώσει. Εάν ο περιστρεφόμενος δίσκος αφαιρεθεί για τον καθαρισμό, τοποθετήστε τον ξανά στη θέση του πριν την επόμενη χρήση. Καθαρίζετε τακτικά την πόρτα, το παράθυρο και τη στεγανοποίηση της πόρτας με ένα υγρό πανί για να αφαιρέσετε τη βρωμιά.
- Μπορείτε να εξαλείψετε τις οσμές στην κοιλότητα, γεμίζοντας ένα κύπελλο κατάλληλο για φούρνο μικροκυμάτων με νερό και χυμό λεμονιού και να το βράσετε στο φούρνο μικροκυμάτων για 5 λεπτά. Στη συνέχεια στεγνώστε το θάλαμο χρησιμοποιώντας απαλό πανί.
- Στην περίπτωση που πρέπει να αντικατασταθεί η λάμπα στο εσωτερικό του θαλάμου, επικοινωνήστε με ειδικευμένο προσωπικό.

ΤΕΧΝΙΚΑ ΣΤΟΙΧΕΙΑ

Όνομαστική τάση:	230 V~ 50 Hz	Εξωτερικές διαστάσεις:	Ύψος: 258 χιλ.
Όνομαστική ισχύς εισόδου:	1050 W (Μικροκύματα), 1000 W (Γκριλ)	(περίπου.)	Πλάτος: 439,5 χιλ. Βάθος: 356 χιλ.
Όνομαστική ισχύς εξόδου:	700 W	Διάμετρος περιστρεφόμενου κυλίνδρου:	Ø: 255 χιλ.
Συχνότητα λειτουργίας:	2450 MHz	Χωρητικότητα φούρνου:	20 λίτρα
		Καθαρό βάρος:	περίπου 10,9 κιλά

ΑΠΟΡΡΙΨΗ



Ο απορριμμάτων κάδος απορριμμάτων σημαίνει ότι απαιτείται η χωριστή συλλογή των αποβλήτων ηλεκτρικού και ηλεκτρονικού εξοπλισμού (οδηγία WEEE). Ο ηλεκτρικός και ο ηλεκτρονικός εξοπλισμός μπορεί να περιέχει επικίνδυνες ουσίες. Μην απορρίπτετε τη συσκευή μαζί με τα οικιακά απορρίμματα. Επιστρέψτε το σε ένα καθορισμένο σημείο συλλογής για ανακύκλωση σύμφωνα με την οδηγία περί Απόρριψης ηλεκτρικού και ηλεκτρονικού εξοπλισμού. Με αυτόν τον τρόπο, βοηθάτε στην διατήρηση των πόρων και την προστασία του περιβάλλοντος. Επικοινωνήστε με τον προμηθευτή σας ή τις τοπικές αρχές για περισσότερες πληροφορίες.

CONGRATULATIONS

Thanks for your purchase of this **ok.** product.

IMPORTANT SAFETY INSTRUCTIONS. READ CAREFULLY AND KEEP FOR FUTURE REFERENCE.

1. This microwave oven is intended for heating food and beverages. Drying of food or clothing and heating of warming pads, slippers, sponges, damp cloths and similar may lead to risk of injury, ignition or fire.
2. This symbol indicates that the surfaces are liable to get hot during use. 
3. The door or the outer surface may get hot when the appliance is operating.
4. This product can be used by children aged from 8 years and above and persons with reduced physical, sensory or mental capabilities or lack of experience and knowledge if they have been given supervision or instruction concerning use of the product in a safe way and understand the hazards involved.
5. Children shall not play with the product.
6. Keep the appliance and its cord out of reach of children less than 8 years.
7. Cleaning and user maintenance shall not be made by children unless they are older than 8 and supervised.
8. **Warning:** If the door or door seals are damaged the oven must not be operated until it has been repaired by a competent person.
9. **Warning:** It is hazardous for anyone other than a competent person to carry out any service or repair operation that involves the removal of a cover, which gives protection against exposure to microwave energy.
10. **Warning:** Liquids and other foods must not be heated in sealed containers since they are liable to explode.
11. **Warning:** Only allow children to use the oven without supervision when adequate instructions have been given so that they are able to use the oven in a safe way and understand the hazards of improper use.

12. The appliance is intended to be used freestanding. Do not block any oven vents. The information on adequate space (top/back/sides) for sufficient air circulation can be found in the user manual. Do not install in cabinets.
13. Only use utensils suitable for use in microwave ovens. Do not use containers or cutlery made from or containing metal, aluminium foil, lead crystal glassware, temperature-sensitive plastics, wood, metal clips or wire ties. Do not use bowls with milled rims or plastic pots with the lid only partially removed. **Risk of fire!**
14. When heating food in plastic or paper containers, keep an eye on the oven due to the risk of ignition.
15. If smoke is emitted, switch off or unplug the appliance and keep the door closed in order to stifle any flames.
16. Microwave heating of beverages can result in delayed eruptive boiling; therefore care must be taken when handling the container. **Danger of burns!**
17. The contents of feeding bottles and baby food jars shall be stirred or shaken and the temperature checked before consumption. Loosen the screw top and teat before heating to avoid burns.
18. Eggs in their shell and whole hard-boiled eggs should not be heated in microwave ovens since they may explode, even after microwave heating has ended. Eggs may only be cooked in their shell in a specially designed egg-boiling device available from specialist shops.
19. Do not use a steam-cleaning appliance to clean this appliance. Steam could reach the electrical components and cause a short circuit.
20. The oven should be cleaned regularly and any food deposits removed (see user manual).

21. Failure to maintain the oven in a clean condition could lead to deterioration of the surface that could adversely affect the life of the appliance and possibly result in a hazardous situation.
22. **Warning:** Microwave energy - Do not remove cover.
23. If the supply cord is damaged, it must be replaced by the manufacturer or its service agent or similarly qualified persons in order to avoid hazard.
24. The appliance should not be operated by means of an external timer or separate remote-control system.
25. Do not connect the appliance to the mains supply by an extension cord or multi-socket unit. **Danger of overheating.**
26. Never open the casing of the appliance. Tampering with electrical connections or component and mechanical parts is highly dangerous and can cause operational faults or electric shock.
27. **Caution: For appliances with grill mode - Hot surface.** Risk of burns! When grilling, the oven interior and exterior, grill element and door can get hot. Only operate the appliance by the appropriate buttons and controls.
28. **Warning: For appliances with combination mode -** When operated in the combination mode, children should only use the oven under adult supervision due to the temperatures generated.
29. Do not heat up tins in the microwave oven. Pressure can build up and they may explode, resulting in injury or damage.

30. Do not use the appliance for any other purpose than described in this manual, in order to avoid hazardous situations.
31. Before connecting the appliance to a socket outlet, make sure the voltage indicated on the appliance corresponds to your local mains voltage.
32. For safety reasons, this class I appliance is provided with a plug with earth connection. Always connect this appliance to a mains socket outlet with a protective earthing connection.
33. To check food temperature, first interrupt the cooking process. Only use a thermo-meter specifically approved for food use. Never use a thermometer containing mercury or liquid, as these are not suitable for use with very high temperatures and can break very easily.
34. Do not use the appliance if the door hinges are loose, and if holes or cracks are visible in the enclosure, the door or the oven interior.
35. The appliance is not suitable for outdoor use.
36. The appliance is only completely isolated from the mains supply when it is switched off and the plug removed.
37. Never use the appliance to store or dry items that could ignite easily. Moisture evaporates. **Risk of fire!**
38. Do not use the appliance to heat up cushions or pads filled with cherry kernels, wheat grains, lavender or gel. These pads can ignite when heated, even after they have been removed from the appliance.
39. Exercise caution when cooking or reheating food with a high sugar content. If heated for too long, the sugar may caramelize or ignite.
40. The appliance is not suitable for cleaning or disinfecting items. Items can get extremely hot, and there is a danger of burning when the item is removed from the appliance,
41. Do not use full power to warm empty dishes or to dry out herbs. Do not use the appliance without food or when loaded incorrectly.
42. Never heat undiluted alcohol in the appliance as it can easily ignite. **Risk of fire!**
43. If the appliance is equipped with a rack and gourmet plate, do not use the rack and gourmet plate at the same time. That would damage the gourmet plate, Always place the gourmet plate directly on the turntable.
44. Do not use this appliance to reheat food in heat-retaining bags intended for normal ovens, such as roasting bags. Such heat-retaining bags usually contain a thin layer of aluminium foil that reflects microwaves. This reflected energy could, in turn, cause the outer paper covering to become so hot that it ignites.
45. Do not use the appliance for deep frying food. Do not leave it unattended when cooking with oils and fats as these can be a fire hazard if allowed to overheat.
46. Wear oven gloves when taking dishes in and out of the appliance, or when handling dishes or food in the appliance. Risk of burning!
47. Never place the hot glass tray (or any other hot cooking containers) on a cold surface, such as a tiled or granite worktop. The glass tray or container could crack or shatter, and the worktop surface could get damaged.
48. Use a suitable heat-resistant mat or pot rest.
49. Do not use the appliance to heat up the room, Due to the high temperatures radiated, objects left near the appliance could catch fire.
50. When using kitchen appliances connected to sockets near the appliance, ensure that the supply cord cannot get trapped in a hot oven door. The hot oven door could melt the cord insulation and be dangerous.

INTENDED USE

This appliance is designed for defrosting, reheating and cooking food. This appliance is only suitable for private household use and it is not designed for commercial purpose. Every other type of use can lead to damage to the appliance or injury.

The appliance is intended to be used in household and similar applications such as

- staff kitchen areas in shops, offices and other working environments,
- farm houses,
- by clients in hotels, motels and other residential type environments, and bed and breakfast type environments.

BEFORE FIRST TIME USE

- Remove all packaging materials.
- Check for completeness and transport damage. In case of damages or incomplete delivery please contact your dealer.
- Clean the appliance (→ Cleaning and care).

COMPONENTS

Fold out front and rear page for product illustrations.



- A. Door sealing
- B. Door safety interlocks
- C. Oven cavity
- D. Turntable roller
- E. **POWER** control
- F. **TIMER** control
- G. Power cord with plug
- H. Grill rack
- I. Glass tray
- J. Feet
- K. Oven window
- L. Door pull handle

Attention!

- Do not attempt to operate this oven with the door open since open door operation can result in harmful exposure to microwave energy. It is important not to defeat or tamper with the safety interlocks.
- Do not place any object between the oven front face and the door or allow soil or cleaner residue to accumulate on sealing surfaces.
- Do not operate the oven if it is damaged. It is particularly important that the oven door closes properly and that there is no damage to the
 - door (bent),
 - hinges and latches (broken or loose),
 - door sealing and its surfaces.
- The microwave should not be adjusted or repaired by anyone except properly qualified service personnel.

- ✓ = **Materials you can use in an microwave oven**
 ✗ = **Materials to be avoided in an microwave oven**

The list below is a general guide to help you select suitable utensils:

Cookware	Microwave	Grill	Combi
Heat-resistant glass	✓	✓	✓
Non-heat-resistant glass	✗	✗	✗
Heat-resistant ceramics	✓	✓	✓
Microwave-safe plastic dishes	✓	✗	✗
Kitchen paper	✓	✗	✗
Metal tray	✗	✓	✗
Metal rack	✗	✓	✗
Aluminium foil and containers	✗	✓	✗

BEFORE USE

- 1 Place the microwave on a flat, stable surface.
- 2 Leave space for sufficient airflow:

minimum installation height	85 cm
above the oven	30 cm
at the back	0 cm
on both sides	20 cm
- 3 Do not cover or block any openings on the appliance. Do not remove feet.
- 4 Do not operate the microwave without turntable roller on the shaft and glass tray in proper positions.
- 5 Connect the appliance to a suitable wall outlet. Unplug when not using for a long time.

Notes:

- Remove all packaging materials, including tape, from the door, cavity, switches, and accessories.
- Do not place the oven where heat, moisture or high humidity are generated, or near combustible materials.
- Make sure that the supply cord is undamaged and does not run under the oven or over any hot or sharp surface.
- The power plug must be readily accessible so that it can be easily disconnected in an emergency.

GROUNDING INSTRUCTIONS

- The supply cord of the oven is equipped with a plug with earth connection, which must be plugged into a properly installed and grounded wall outlet.
- It is recommended that a separate circuit serving only the oven be provided.
- High voltage is dangerous and may result in fire or other accidents, causing property damage or injuries.
- **Warning:** Improper use of the grounding plug can result in a risk of electric shock.

CONTROL PANEL

- 6 **POWER** control: Select power level for cooking or defrosting (→ Microwave cooking).
- 7 **TIMER** control:
Switching oven on or off (0).
Selecting cooking duration (minutes): Turn clockwise.
Setting short time periods: Turn switch to position 5. Then turn back to the desired lower setting. When cooking duration has elapsed (0), the oven will switch off automatically.
You may terminate cooking process at any time by turning the switch manually back to 0 position.
- 8 **Defrost by weight** - 5 levels can be selected: 0.2 kg, 0.4 kg, 0.6 kg, 0.8 kg, 1.0 kg.
Example: If the weight of food is 0.2 kg, turn the **TIMER** control to 0.2.

MICROWAVE COOKING

- 9 Selecting power level: Use **POWER** control.
- 10 Setting cooking duration: Use **TIMER** control.

Mode	Use	Power level
Low	Keep warm	17 % Micro.
M.Low (Defrost)	Soups, Defrosting	33 % Micro.
Med.	Stewing fish	55 % Micro.
M.High	Rice, fish, chicken, minced meat	77 % Micro.
High	Reheating milk, vegetables, beverages, boil water	100 % Micro.
Combi. 1	Sausages, lamb, kebabs, seafood, steak	80 % Grill / 20 % Micro.
Combi. 2	Chicken fillets, chicken breast, pork chops	70 % Grill / 30 % Micro.
Combi. 3	Whole chicken	60 % Grill / 40 % Micro.
Grill	Baking bread	100 % Grill

- 11 The microwave can be opened any time during the cooking process. It might be necessary, for example, to turn or stir food, or to check the doneness of the food.

Notes:

- A short supply cord is provided to reduce the risks resulting from becoming entangled in or tripping over a longer cord.
- If an extension cord is used:
 - The electrical rating should be at least as great as the electrical rating of the appliance.
 - The extension cord must be a grounding-type 3-wire cord.
 - The cord should be arranged so that it will not drape over counter tops or table tops, where it can be pulled on by children or tripped over unintentionally.

CLEANING AND CARE

Warning: Cleaning the microwave oven is a significant part of the safe operation of the device and will prevent health hazards.

 **Prior to each cleaning:** Switch off the microwave oven and disconnect the power plug.

- The device must be cleaned periodically, food residue must be removed. If the device is not cleaned regularly, it can cause wear to the surface and severely reduce the service life. Furthermore, it could result in limited safety and functionality of the device.
- If the door sealing no longer closes reliably due to accumulated food residue, microwave radiation may leak and damage your health.
- Clean the device after use to prevent mould, vermin, as well as leaking microwave radiation.
- **Do not use steam cleaners to clean the device!** The steam is pressurized and can condensate on the electrical components inside the device and cause short-circuits.
- Do not use any abrasive cleaning agents or metal scrapers to clean the door since they could scratch the surface and cause the glass to shatter.
- Clean the casing with a slightly damp cloth. Please be sure that no water enters the appliance.
- Use a damp cloth to regularly and carefully clean the door sealing, cavity and any adjacent components. Use a damp cloth to wipe off any food residue or splashes.
- The control panel and its controls must never get wet. Clean with a soft, damp cloth. Leave the door open when cleaning the control panel in order to prevent accidental operation.
- If steam condensates or forms drops inside the microwave or on the casing, use a soft cloth to wipe it off. Condensation can occur if moist air meets a cold surface. At very high temperatures, oil and grease can also evaporate and deposit as a grease film after cooling off.
- The glass tray can be removed for cleaning. Clean the tray in warm, soapy water or in the dishwasher.
- The turntable roller and the cavity bottom should be cleaned regularly to prevent excessive noise. Use a mild household cleaner to wipe the surface; allow it to dry. If the turntable roller is removed for cleaning, re-insert it before next use. Regularly clean the door, window and sealing with a damp cloth to remove dirt.
- Odours in the cavity can be neutralized by filling a microwave-suitable cup with water and lemon juice and boiling it in the microwave oven for 5 minutes. Wipe the cavity dry afterwards using a soft cloth.
- In the event that the light bulb inside the cavity must be replaced, please contact qualified service personnel.

TECHNICAL DATA

Rated voltage:	230 V~, 50 Hz
Rated power input:	1050 W (Micro), 1000 W (Grill)
Rated power output:	700 W
Operation frequency:	2450 MHz
Outside dimensions: (approx.)	H: 258 mm W: 439,5 mm D: 356 mm
Turntable diameter:	Ø: 255 mm
Oven capacity:	20 litres
Net weight:	approx. 10,9 kg

DISPOSAL



The crossed-out wheeled bin logo requires the separate collection of waste electric and electronic equipment (WEEE). Electric and electronic equipment may contain dangerous and hazardous substances. Do not dispose of this appliance as unsorted municipal waste. Return it to a designated collection point for the recycling of WEEE. By doing so, you will help to conserve resources and protect the environment. Contact your retailer or local authorities for more information.

FELICIDADES

Gracias por adquirir éste producto **ok.**

INSTRUCCIONES DE SEGURIDAD IMPORTANTES. LÉALAS CUIDADOSAMENTE Y CONSÉRVELAS PARA FUTURAS CONSULTAS.

1. Este horno de microondas está hecho para calentar alimentos y bebidas. Secar alimentos o ropa, calentar almohadillas, zapatillas de andar por casa, esponjas, ropa húmeda o similar, puede conllevar un riesgo de lesión, ignición o incendio.
2. Este símbolo indica que las superficies pueden calentarse durante el uso. 
3. La puerta o la superficie exterior pueden calentarse mientras el producto está en funcionamiento.
4. Este producto pueden utilizarlo niños a partir de los 8 años en adelante y personas con facultades físicas, sensoriales o mentales reducidas o con falta de experiencia y conocimiento, siempre que lo hagan bajo supervisión o siguiendo las instrucciones relativas al uso del aparato de forma segura y que tengan conocimiento de los riesgos que entraña.
5. Los niños no deben jugar con el producto.
6. Mantenga el aparato y su cable fuera del alcance de los niños menores de 8 años.
7. La limpieza y el mantenimiento no deben ser llevados a cabo por niños, a menos que sean mayores de 8 años y se encuentren bajo supervisión.
8. **Advertencia:** Si la puerta o la junta de la puerta están dañados, el horno no debe ponerse en funcionamiento hasta que no haya sido reparado por una persona competente para ello.
9. **Advertencia:** Puede ser muy peligroso para una persona no competente el llevar a cabo un servicio o reparación del funcionamiento que suponga la retirada de la cubierta que actúa como protección a la exposición de la energía desprendida por el microondas.
10. **Advertencia:** Los líquidos u otros alimentos no deben calentarse en envases cerrados ya que pueden explotar.

11. **Advertencia:** Permita únicamente que los niños utilicen el horno sin estar bajo supervisión, una vez que se les haya indicado las instrucciones adecuadas para que puedan utilizar el horno de manera segura, siendo conscientes del peligro que puede conllevar un uso inadecuado.
12. El dispositivo está concebido para ser utilizado de manera independiente. No bloquee la ventilación del horno. En el manual del usuario podrá encontrar información sobre el lugar adecuado (parte superior/parte trasera/a los lados) para conseguir una circulación del aire suficiente. No lo instale en armarios.
13. Utilice únicamente utensilios adecuados para su uso en hornos microondas. No utilice envases o cubertería de metal o que contenga metal, papel de aluminio, cristal al plomo, plásticos sensibles a la temperatura, madera, clips metálicos o alambres. No utilice cuencos con bordes fresados o frascos de plástico con la tapa parcialmente desplazada. **¡Riesgo de incendio!**
14. Al calentar la comida en envases de plástico o papel, observe constantemente el horno, ya que existe peligro de ignición.
15. Si se desprende humo, apague o desconecte el dispositivo y mantenga la puerta cerrada para reprimir las llamas.
16. El calentamiento de bebidas en el microondas puede conllevar que estas hiervan con retraso; por lo tanto, tenga cuidado al utilizar el envase. **¡Riesgo de quemaduras!**
17. El contenido de biberones y tarros con comida para bebés deben mezclarse o agitarse. Además, debe comprobarse su temperatura antes de consumirlo. Afloje el cierre de rosca y la tetina antes de que se caliente para evitar quemaduras.
18. Los huevos en su cáscara y los huevos totalmente hervidos no deben calentarse en el horno microondas, ya que pueden explotar, incluso después de haber sido calentados en el microondas. Los huevos solo pueden cocinarse en su cáscara en un dispositivo especialmente diseñado para hervirlos y que puede adquirirse en tiendas especializadas.

19. No utilice un dispositivo con limpieza de vapor para limpiar el aparato. El vapor podría llegar a los componentes eléctricos y causar un pequeño cortocircuito.
20. El horno debe limpiarse con regularidad y eliminar los restos de comida (ver manual del usuario).
21. Si no se mantiene el horno en buenas condiciones de limpieza, ello podría derivar en un deterioro de la superficie que podría afectar negativamente a la vida del dispositivo y podría originar situaciones peligrosas.
22. **Advertencia:** Energía del microondas - No retirar la cubierta.
23. Si el cable está dañado, debe ser reemplazado por el fabricante, su agente de servicios o personas cualificadas, para así, evitar el riesgo de peligro.
24. Éste producto no está concebido para ser utilizado mediante un temporizador externo o un sistema de control remoto particular.
25. No conecte el dispositivo a la red con un cable de extensión o una unidad múltiple. **Riesgo de sobrecalentamiento.**
26. Nunca abra la cubierta del dispositivo. La manipulación de conexiones eléctricas o componentes y piezas mecánicas es altamente peligroso y puede causar fallos en el funcionamiento o descargas eléctricas.
27. **Precaución: Para los dispositivos con modo grill - Superficie caliente:** ¡Riesgo de quemaduras! Al asar, el horno interior y exterior, el elemento de asado y la puerta pueden calentarse mucho. Utilice únicamente el dispositivo con los botones y controles apropiados.
28. **Advertencia: Para dispositivos con modo combinado:** al utilizarlo con el modo combinado, los niños debe utilizar el horno únicamente bajo la supervisión de un adulto dadas las temperaturas que se generan.
29. No caliente latas en el horno microondas. La presión aumentar y pueden explotar ocasionando lesiones o daños.

30. Con el fin de evitar situaciones de peligro, no utilice el dispositivo para cualquier otro fin que el que se describe en este manual.
31. Antes de conectar el dispositivo a una toma de corriente, asegúrese de que el voltaje indicado en el dispositivo se corresponde con su tensión de red local.
32. Por razones de seguridad, este producto clase I posee un enchufe con conexión a tierra. Conecte siempre el dispositivo a una toma de red eléctrica con una conexión de tierra.
33. Para comprobar la temperatura de los alimentos, interrumpa primero el proceso de cocción. Utilice únicamente un termómetro específicamente aprobado para alimentos. Nunca utilice un termómetro que contenga mercurio o líquido, ya que su uso no es adecuado a temperaturas altas y puede romperse con facilidad.
34. No utilice el dispositivo si las bisagras están sueltas y si se aprecian orificios o roturas en la zona, puerta o interior.
35. Este dispositivo no es apto para su uso en espacios exteriores.
36. El dispositivo está solamente aislado por completo de la red cuando se apaga y se desconecta el enchufe.
37. Nunca utilice el dispositivo para almacenar o secar objetos que puedan inflamarse fácilmente. La humedad se evapora. **¡Riesgo de incendio!**
38. No utilice el dispositivo para calentar cojines o almohadillas con semillas de cerezas, ranos de trigo, lavanda o gel. Estas almohadillas pueden incendiarse al calentarse, incluso después de haber sido retiradas del dispositivo.
39. Tenga especial cuidado al cocinar o recalentar comida con un alto contenido de azúcar. Si se calienta durante un largo periodo de tiempo, el azúcar puede caramelizarse o incendiarse.
40. El dispositivo no es adecuado para limpiar o desinfectar objetos. Los objetos pueden calentarse mucho y puede existir riesgo de incendio al retirar el objeto del dispositivo.
41. No utilice un pleno rendimiento para calentar platos vacíos o secar hierbas. No utilice el dispositivo sin alimentos o cuando no se ha cargado correctamente.
42. Nunca caliente alcohol sin diluir en el dispositivo, ya que puede incendiarse fácilmente. **¡Riesgo de incendio!**
43. Si el dispositivo está equipado con una rejilla y un plato gourmet, no utilice ambos al mismo tiempo. Ello dañaría el plato gourmet. Coloque el plato gourmet directamente en la mesa giratoria.
44. No utilice este dispositivo para recalentar alimentos en bolsas para retener el calor que están designadas para su uso en hornos normales, como p.ej. bolsas para asar. Tales bolsas pueden contener una pequeña capa de papel de aluminio que refleja en el microondas. Esta energía reflejada podría conllevar que el papel de la cubierta exterior se caliente mucho y se incendie.
45. No utilice el aparato en alimentos muy fritos. No deje el microondas desatendido al cocinar con aceites o grasas, ya que pueden conllevar un peligro de incendio si se sobrecalientan.
46. Utilice guantes especiales para el horno al introducir o extraer platos del dispositivo, o al tratar la comida o los platos en el dispositivo. ¡Riesgo de quemaduras!
47. Nunca coloque la bandeja de cristal caliente (o cualquier otro envase de cocción) en una superficie fría, como cerámica o encimeras de granito. La bandeja de cristal o el envase podría romperse, y la superficie podría quedar dañada.
48. Utilice un tapete resistente al calor adecuado.
49. No utilice el dispositivo para calentar la habitación. A causa de las altas temperaturas radiadas, los objetos que se encuentren cerca del dispositivo, podrían incendiarse.
50. Al utilizar artículos de cocina conectados a enchufes cercanos al dispositivo, asegúrese de que el cable no pueda quedar atrapado en la puerta caliente del horno. La puerta del horno en un estado caliente podría derretir el aislamiento del cable y ser peligroso.

USO PREVISTO

Este dispositivo está designado para descongelar, recalentar o cocinar alimentos. Este producto es apto solo para uso privado y no está concebido para su uso comercial. Cualquier otro uso puede provocar daños al producto o lesiones a personas.

El dispositivo está concebido para un uso doméstico y aplicaciones similares como p.ej.

- áreas de cocina en tiendas, oficinas u otros ambientes de trabajo,
- granjas,
- clientes en hoteles, moteles u otro tipo de ambientes residenciales, y *bed and breakfast*.

ANTES DEL PRIMER USO

- Saque todos los materiales de embalaje.
- Compruebe la integridad del suministro y si existen daños originados por el transporte. En caso de daños o entrega incompleta, por favor, póngase en contacto con su distribuidor
- Limpie el dispositivo (→ Limpieza y cuidado).

COMPONENTES

Desdoble las páginas frontal y posterior para ver ilustraciones del producto.



- A. Junta de la puerta
- B. Interbloqueo de seguridad de la puerta
- C. Cavidad del horno
- D. Rodillo de la plataforma giratoria
- E. Control **POWER**
- F. Control **TIMER**
- G. Cable con enchufe
- H. Rejilla de asado
- I. Bandeja de cristal
- J. Pies
- K. Ventana del horno
- L. Mango de la puerta

¡Atención!

- No intente hacer funcionar este dispositivo con la puerta abierta, ya que ello podría resultar en una exposición nociva a la energía desprendida por el microondas. Es importante no romper o manipular el interbloqueo de seguridad.
- No coloque ningún objeto entre la parte frontal del horno y la puerta, no permita que tierra o residuos de limpiadores se acumulen en las superficies de la junta.
- No utilice el horno si está dañado. Es especialmente importante que la puerta del horno cierre de manera apropiada y que no presente daños
 - (dobleses) tanto ella como las
 - bisagras, cierres (rotos o sueltos) y
 - juntas de la puerta y sus superficies.
- El microondas debe únicamente ser ajustado o reparado por personal cualificado.

✓ = **Materiales que puede utilizar en un horno microondas**

✗ = **Materiales que debe evitar en un horno microondas**

La lista que se muestra más abajo es una guía general que le ayudará a seleccionar los utensilios más adecuados:

Utensilios de cocina	Microondas	Grill	Combi
Cristal resistente al calor	✓	✓	✓
Cristal no resistente al calor	✗	✗	✗
Cerámicas resistentes al calor	✓	✓	✓
Platos de plástico adecuados para microondas	✓	✗	✗
Papel de cocina	✓	✗	✗
Bandeja de metal	✗	✓	✗
Rejilla de metal	✗	✓	✗
Papel de aluminio y envases	✗	✓	✗

ANTES DE USAR

- 1 Coloque el microondas en una superficie plana y estable.
- 2 Deje suficiente espacio para que fluya el aire:

altura mínima de instalación	85 cm
sobre el horno	30 cm
por detrás	0 cm
en ambos costados	20 cm
- 3 No cubra ni bloquee ninguna abertura del producto. No retire los pies.
- 4 No utilice el microondas sin el rodillo de la plataforma giratoria ni la bandeja de vidrio puestas sobre el eje en las posiciones correctas.
- 5 Conecte el producto a un tomacorriente apto. Desconéctelo al no utilizarlo durante un largo periodo de tiempo.

Notas:

- Retire todo el material de embalaje, incluyendo la cinta de la puerta, de la cavidad, interruptores y accesorios.
- No coloque el horno donde se genere calor, humedad o alta humedad, o cerca de materiales inflamables.
- Asegúrese de que el cable no está dañado y no se sitúa bajo el horno o sobre una superficie caliente y puntiaguda.
- El enchufe debe ser accesible de manera que se pueda desconectar fácilmente en caso de emergencia.

INSTRUCCIONES DE CONEXIÓN

- El cable del horno está equipado con enchufe con conexión a tierra, y debe enchufarse a una toma de corriente adecuadamente instalada en una pared con contactos de puesta a tierra.
- Se recomienda utilizar un circuito separado para el horno.
- Un alto voltaje puede ser peligroso, ya que puede derivar en fuego u otros accidentes, causando daños o lesiones.
- **Advertencia:** Un uso inadecuado del enchufe con conexión a tierra puede derivar en un riesgo de descarga eléctrica.

PANEL DE CONTROL

- 6 Control **POWER**: Permite seleccionar el nivel de potencia dependiendo de si va a cocinar o descongelar (→ Cocinar en el microondas).
- 7 Control **TIMER**:
Encender o apagar el horno (0).
Seleccionar la duración de la cocción (minutos): Girar en el sentido de las agujas del reloj.
Ajustar cortos periodos de tiempo: Mueva el interruptor hacia la posición 5. A continuación, girar de nuevo al ajuste inferior deseado.
Al concluir el tiempo de cocción determinado (0), el horno se apaga automáticamente.
Puede detener el proceso de cocción en cualquier momento, moviendo el interruptor manualmente hacia la posición 0.
- 8 **Descongelar según el peso**: se puede escoger entre 5 niveles: 0,2 Kg, 0,4 Kg, 0,6 Kg, 0,8 Kg, 1,0 Kg.
Ejemplo: Si el peso de los alimentos es 0,2 Kg, mueva el control **TIMER** hacia 0.2.

COCCIÓN EN EL MICROONDAS

- 9 Cómo seleccionar el nivel de potencia Utilice el control **POWER**.
- 10 Cómo establecer el tiempo de cocción: Utilice el control **TIMER**.

Modo	Uso	Nivel de potencia
Low	Mantener caliente	17 % Micro.
M.Low (Descongelar)	Sopas, descongelación	33 % Micro.
Med.	Cocinar pescado	55 % Micro.
M.High	Arroz, pescado, pollo, carne picada	77 % Micro.
High	Recalentar leche, verduras, bebidas, hervir agua	100 % Micro.
Combi. 1	Salchichas, cordero, kebabs, pescado, filetes	80 % Grill / 20 % Micro.
Combi. 2	Filetes de pollo, pechugas de pollo, chuletas de cerdo	70 % Grill / 30 % Micro.
Combi. 3	Pollo entero	60 % Grill / 40 % Micro.
Grill	Pan horneado	100 % Grill

- 11 El microondas puede abrirse en cualquier momento durante el proceso de cocción. Es necesario, por ejemplo, girar o mezclar la carne, o comprobar el punto de cocción de la comida.

Notas:

- Se suministra un cable corto para reducir los riesgos de que se produzcan enredos o tropiezos con un cable largo.
- Si utiliza un cable de extensión:
 - La clasificación eléctrica debe ser al menos igual a la del producto.
 - El cable de extensión debe ser del tipo que posee 3 cables y conexión a tierra.
 - El cable debe colocarse de manera tal que no se posicione sobre mesas o encimeras, donde los niños podrían jalarlo o tropezarse con él.

LIMPIEZA Y CUIDADO

Advertencia: La limpieza del microondas es una parte importante para lograr un funcionamiento seguro del dispositivo que previene peligros en la salud.

 **Antes de cada limpieza:** Apague el horno y desconecte el enchufe.

- El dispositivo debe limpiarse periódicamente, los residuos de comida deben eliminarse. Si el dispositivo no se limpia con regularidad, puede provocar un desgaste en la superficie y reducir severamente la vida útil. Además, ello podría conllevar una seguridad y funcionalidad del dispositivo limitadas.
- Si la junta de la puerta no cierra adecuadamente debido a la acumulación de residuos de los alimentos, la radiación del microondas puede escaparse y dañar su salud.
- Limpie el dispositivo después de su uso con el fin de evitar la aparición de hongos, placas o fugas de radiación del microondas.
- **¡No utilice aparatos con limpieza a vapor para limpiar el dispositivo!** El vapor es presurizado y puede quedar condensado en los componentes eléctricos del interior del dispositivo y causar pequeños cortocircuitos.
- No utilice ningún producto de limpieza abrasivo o rascadores de metal para limpiar la puerta, ya que podrían rallar la superficie y dañar el cristal.
- Limpie la cubierta con un paño ligeramente húmedo. Por favor, asegúrese de que no se introduce agua en el aparato.
- Utilice un paño húmedo para limpiar regularmente la junta de la puerta, la cavidad y cualquier componente que pueda adjuntarse. Utilice un paño húmedo para eliminar residuos de comida o salpicaduras.
- El panel de control y sus controles nunca deben mojarse. Límpielo con un paño suave y ligeramente húmedo. Deje la puerta abierta al limpiar el panel de control con el fin de prevenir un funcionamiento accidental.
- Si el vapor se condensa o forma gotas dentro del microondas o en la cubierta, utilice un paño suave para eliminarlo. La condensación puede aparecer si el aire húmedo entra en contacto con una superficie fría. A temperaturas muy altas, el aceite y la grasa también pueden evaporarse y yacer como una capa de grasa después de enfriado.
- La bandeja de cristal puede retirarse para llevar a cabo su limpieza. Limpie la bandeja en agua caliente con jabón en el lavavajillas.
- La plataforma giratoria y la parte trasera de la cavidad deben limpiarse con regularidad para prevenir un ruido excesivo. Utilice un limpiador doméstico para limpiar la superficie; déjelo secar. Si retira la plataforma giratoria para limpiarla, reinsértela de nuevo antes del próximo uso. Para eliminar la suciedad, limpie con regularidad la puerta, la ventana y la junta con un paño húmedo.
- Los olores en la cavidad pueden neutralizarse llenando una taza apta para microondas con agua y jugo de limón para luego hacer hervir este líquido dentro del microondas durante 5 minutos. A continuación, deje secar la cavidad utilizando un paño suave.
- En el momento en el que la bombilla del interior de la cavidad deba ser reemplazada, por favor, póngase en contacto con el servicio de personal cualificado.

DATOS TÉCNICOS

Tensión nominal:	230 V~, 50 Hz	Dimensiones:	Alto:	258 mm
Potencia absorbida:	1050 W (Micro), 1000 W (Grill)	exteriores:	Ancho:	439,5 mm
Potencia nominal:	700 W		Profundidad:	356 mm
Frecuencia de funcionamiento:	2450 MHz	Diámetro de la plataforma giratoria:	Ø: 255 mm	
		Capacidad del horno:	20 litros	
		Peso neto:	aprox. 10,9 kg	

ELIMINACIÓN DE RESIDUOS



La imagen del contenedor de basura tachado, indica la recogida selectiva de residuos eléctricos y electrónicos (RAEE). El material eléctrico y electrónico puede contener sustancias peligrosas. No coloque este aparato como residuo junto a la basura doméstica. Devuélvalo a un punto de recogida designado para el reciclaje de RAEE. De este modo, ayudará a conservar recursos y a proteger el medio ambiente. Para más información, póngase en contacto con su distribuidor o sus autoridades locales.

TOUTES NOS FÉLICITATIONS

Nous vous remercions d'avoir fait l'acquisition de ce produit **ok.**

CONSIGNES DE SÉCURITÉ IMPORTANTES. LISEZ ATTENTIVEMENT ET CONSERVEZ CE MANUEL AFIN DE POUVOIR VOUS Y RÉFÉRER ULTÉRIEUREMENT.

1. Ce four à micro-ondes est conçu pour réchauffer des aliments et des boissons. Le séchage d'aliments ou de vêtements et le chauffage de pièces de chauffage, de pantoufles, d'éponges, de tissus humides et d'autres matériaux similaires peut entraîner des risques de blessures, d'inflammation ou d'incendie.
2. Ce symbole indique que les surfaces sont susceptibles de devenir chaudes en cours d'utilisation. 
3. La porte ou la surface extérieur peuvent devenir très chaudes lorsque l'appareil est en fonctionnement.
4. Cet appareil peut être utilisé par des enfants de 8 ans et plus et par des personnes ayant des capacités physiques, sensorielles ou mentales réduites ou manquant d'expérience et de savoir-faire sous réserve qu'elles soient sous la surveillance d'une personne ou aient reçu des instructions concernant l'utilisation de l'appareil en toute sécurité et qu'elles comprennent les dangers que l'appareil présente.
5. Les enfants ne doivent pas jouer avec le produit.
6. Tenez l'appareil et son cordon d'alimentation hors de la portée des enfants de moins de 8 ans.
7. Le nettoyage et l'entretien de cet appareil ne peuvent être confiés à des enfants à moins qu'ils ne soient âgés de plus de 8 ans et qu'ils ne soient sous surveillance.
8. **Avertissement :** En cas d'endommagement de la porte ou des joints de la porte, le four ne doit pas être utilisé jusqu'à sa réparation réalisée par une personne compétente.
9. **Avertissement :** Hormis les personnes ayant bénéficié d'une formation adéquate, il est dangereux d'effectuer des réparations qui impliquent le retrait des revêtements de protection contre l'exposition à l'énergie des micro-ondes.
10. **Avertissement :** Aucun liquide ni aliment ne doit être chauffé des récipients hermétiquement scellés dans la mesure où ceux-ci sont susceptibles d'exploser.
11. **Avertissement :** Autorisez les enfants à utiliser le four sans surveillance uniquement lorsque des consignes adéquates

ont été données afin que l'enfant soit capable d'utiliser le four d'une manière sécurisée et comprenne les dangers liés à une utilisation inappropriée.

12. L'appareil est conçu pour être utilisé dans des applications non-encastées. N'obstruez pas les ouvertures d'aération du four. Les informations relatives à l'espace adéquat (la partie supérieure/l'arrière/les côtés) pour une circulation d'air suffisante se trouvent dans le manuel d'utilisation. N'installez pas l'appareil dans une armoire.

13. Utilisez exclusivement des ustensiles adaptés à une utilisation dans des fours à micro-ondes. N'utilisez pas de récipients ou couverts en métal, en feuille d'aluminium, en verre de cristal de plomb, en plastique sensible à la température, en bois, avec des agrafes métalliques ou attaches pour câbles ou contenant un de ces matériaux. N'utilisez pas de bols avec des fraisages ou de pots en plastique avec le couvercle retiré seulement partiellement.

Risque d'incendie !

14. Lorsque vous chauffez des aliments dans des récipients en plastique ou en papier, gardez un œil sur le four en raison de l'éventualité d'inflammation.

15. En cas d'émission de fumée, mettez l'appareil hors tension ou débranchez-le et gardez la porte close afin d'étouffer toute flamme.

16. Réchauffer des boissons dans un four à micro-ondes peut entraîner un retard d'ébullition. Pour cette raison, des précautions particulières doivent être prises lors de la manipulation du récipient. **Risque de brûlures !**

17. Le contenu des biberons et des pots d'aliments pour bébés doit être remué ou secoué et la température vérifiée avant consommation. Desserrez l'embout et la tétine avant de réchauffer les biberons afin d'éviter tous risques de brûlures.

18. Les œufs à la coque ainsi que les œufs durs entiers ne doivent pas être chauffés dans des fours à micro-ondes, car ils risquent d'exploser même après la fin du chauffage par micro-ondes. La cuisson des œufs est possible uniquement dans leur coquille et dans un dispositif spécialement conçu pour faire bouillir les œufs disponible dans des boutiques spécialisées.

19. N'utilisez pas un appareil de nettoyage à la vapeur pour nettoyer cet appareil. La vapeur risque d'atteindre les composants électriques et provoquer un court-circuit.
20. Le four doit être nettoyé régulièrement et tout dépôt d'aliments doit être éliminé (veuillez vous référer au manuel d'utilisation).
21. Faute de garder le four propre peut entraîner la détérioration de la surface, ce qui pourrait affecter négativement la durée de vie de l'appareil et éventuellement engendrer une situation dangereuse.
22. **Avertissement** : Énergie des micro-ondes : ne retirez pas le couvercle.
23. En cas d'endommagement du cordon d'alimentation, veuillez en confier le remplacement au fabricant, à son service de réparation ou à une personne possédant les mêmes qualifications, afin de prévenir tous risques.
24. L'appareil n'est pas destiné à être utilisé avec un minuteur externe ou un système de commande à distance distinct.
25. Ne raccordez pas l'appareil à l'alimentation secteur à l'aide d'une rallonge ou d'une multiprise. **Danger de surchauffe.**
26. N'ouvrez jamais le boîtier de l'appareil. Il est très dangereux de tenter d'altérer des raccordements ou composants électriques et des pièces mécaniques, car cela peut entraîner des dysfonctionnements ou un risque d'électrocution.
27. **Attention** : **Pour les appareils avec mode Gril : surface chaude.** Risques de brûlure ! Lorsque vous grillez des aliments, l'intérieur et l'extérieur du four, le gril et la porte peuvent devenir chauds. Utilisez l'appareil exclusivement avec les touches et commandes appropriées.
28. **Avertissement** : **En ce qui concerne les appareils dotés du mode combiné** : lorsque l'appareil est utilisé en mode combiné, les enfants doivent utiliser le four seulement sous la surveillance d'un adulte en raison des températures générées.
29. Ne réchauffez pas de boîtes dans le four à micro-ondes. Cela peut entraîner une augmentation de pression et celles-ci risquent d'exploser et d'entraîner des blessures et des dommages.

30. N'utilisez l'appareil à aucune autre fin que celles décrites dans le présent manuel, afin de prévenir toutes situations dangereuses.
31. Avant de branchez l'appareil à une prise de courant, assurez-vous que la tension indiquée sur l'appareil correspond à la tension réseau locale.
32. Pour des raisons de sécurité, cet appareil de classe I est livré avec une fiche ayant une prise de terre. Branchez toujours cet appareil à une prise de courant dotée d'une protection par mise à la terre.
33. Pour contrôler la température des aliments, veuillez interrompre au préalable le processus de cuisson. Utilisez exclusivement un thermomètre spécialement approuvé pour utilisation sur des aliments. N'utilisez jamais un thermomètre contenant du mercure ou du liquide, car ceux-ci ne sont pas adaptés pour une utilisation à des températures très élevées et risquent de se briser très facilement.
34. N'utilisez pas l'appareil si les charnières de la porte sont desserrées, et si des trous ou fissures sont visibles sur le boîtier, sur la porte ou à l'intérieur du four.
35. Cet appareil n'est pas prévu pour une utilisation à l'extérieur.
36. L'appareil est entièrement isolé de la prise de courant seulement lorsqu'il est mis hors tension et la fiche retirée.
37. N'utilisez jamais l'appareil pour ranger ou sécher des objets susceptibles de s'enflammer facilement. L'humidité s'évapore. **Risque d'incendie !**
38. N'utilisez pas l'appareil pour chauffer des coussins ou coussinets remplis de noyaux de cerises, de grains de blé, de la lavande ou du gel. Ces coussinets peuvent s'enflammer lorsqu'ils sont chauffés, et même après leur retrait de l'appareil.
39. Faites preuve de prudence lorsque vous cuisinez ou réchauffez des aliments à teneur élevée en sucre. En cas de chauffage trop prolongé, le sucre risque de se caraméliser ou de s'enflammer.
40. L'appareil n'est pas adapté au nettoyage ou à la désinfection d'objets. Les objets risquent de devenir extrêmement chauds, et il existe un danger de brûlures lors du retrait de ceux-ci de l'appareil.
41. N'utilisez pas le four à sa pleine puissance pour réchauffer de la vaisselle ou sécher des herbes. N'utilisez pas l'appareil sans aliments ou lorsque ceux-ci sont chargés de manière incorrecte.
42. Ne chauffez jamais de l'alcool non dilué dans l'appareil, car celui-ci peut s'enflammer facilement. **Risque d'incendie !**
43. Si l'appareil est équipé d'un râtelier et d'une assiette creuse gourmet, n'utilisez pas le râtelier et l'assiette creuse gourmet simultanément. Cet usage risque d'endommager l'assiette creuse gourmet ; placez toujours l'assiette creuse gourmet directement sur le plateau tournant.
44. N'utilisez pas cet appareil pour réchauffer des aliments dans des sacs de maintien au chaud conçus pour des fours ordinaires, tels que des sacs à cuisson. Ces sacs de maintien au chaud contiennent d'ordinaire une mince couche de papier aluminium qui réfléchit les micro-ondes. Cette énergie réfléchie peut, à son tour, faire chauffer le revêtement extérieur en papier au point que celui-ci s'enflamme.
45. N'utilisez pas l'appareil pour faire cuire des aliments en grande friture. Ne laissez pas l'appareil sans surveillance lorsque vous cuisinez avec des huiles ou des graisses, car celles-ci présentent des risques d'incendie en cas de surchauffe.
46. Portez des gants de cuisine lorsque vous introduisez des plats dans l'appareil ou lorsque vous les en sortez, ou lorsque vous manipulez des plats ou des aliments dans l'appareil. Risques de brûlure !
47. Ne posez jamais le plateau en verre chaud (ni aucun autre récipient de cuisson chaud) sur une surface froide, notamment un plan de travail carrelé ou en granit. Le plateau ou récipient en verre risque de se fissurer et de se briser, et le plan de travail risque d'être endommagé.
48. Utilisez une nappe adéquate résistant à la chaleur ou un support de pot.
49. N'utilisez pas l'appareil pour réchauffer la pièce. En raison des températures élevées dégagées, les objets laissés à proximité de l'appareil risquent de prendre feu.
50. Lorsque vous utilisez des appareils de cuisine branchés à des prises situées à proximité de l'appareil, assurez-vous que le cordon d'alimentation ne peut pas être coincé dans une porte chaude du four. La porte chaude du four peut faire fondre l'isolation du cordon et devenir dangereuse.

UTILISATION PRÉVUE

Cet appareil est conçu pour dégivrer, réchauffer et faire cuire des aliments. Cet appareil est uniquement destiné à une utilisation domestique et ne saurait être utilisé à des fins commerciales. Toute autre utilisation peut endommager l'appareil ou provoquer des blessures.

Cet appareil est conçu pour un usage domestique et d'autres applications similaires. Il peut ainsi être utilisé :

- dans les espaces cuisine dans les magasins, bureaux et autres environnements de travail ;
- les fermes ;
- par des clients dans des hôtels, motels et autres types de résidences, types de résidences logement et petit déjeuner continental.

AVANT LA PREMIÈRE UTILISATION

- Retirez tous les matériaux d'emballage.
- Assurez-vous que la livraison est complète et ne présente aucun dommage dû au transport. En cas de dommages ou de livraison incomplète, veuillez contacter votre revendeur.
- Nettoyez l'appareil (→ Nettoyage et entretien).

ÉLÉMENTS

Dépliez la page avant et la page arrière pour consulter les illustrations relatives au produit.



- A. Joint d'étanchéité du four
- B. Dispositifs de verrouillage de sécurité de la porte
- C. Cavité du four
- D. Cylindre du plateau tournant
- E. Commande **POWER**
- F. Commande **TIMER**
- G. Cordon d'alimentation avec fiche
- H. Gril
- I. Plateau de verre
- J. Pieds
- K. Fenêtre du four
- L. Poignée de traction de la porte

Attention !

- Ne tentez pas d'utiliser ce four lorsque sa porte est ouverte, car cela risque d'entraîner une exposition nocive à l'énergie de micro-ondes. Il est important de ne pas briser ou d'essayer de forcer les dispositifs de verrouillage de sécurité.
- Ne placez aucun objet entre la face avant du four et la porte ou ne laissez pas de la saleté ou des résidus de produit d'entretien s'accumuler sur les surfaces d'étanchéité.
- N'utilisez pas le four s'il est endommagé. Il est particulièrement important que la porte du four se ferme correctement et qu'il n'y ait pas de dommages
 - sur la porte (tordue) ;
 - sur les charnières et loquets (brisés ou desserrés) ;
 - sur les joint d'étanchéité de la porte et ses surfaces.
- Le four à micro-ondes ne doit être réglé ou réparé par personne, à l'exception d'un personnel de service dûment qualifié.

✓ = **Matériaux utilisables dans le four à micro-ondes**

✗ = **Matériaux à éviter dans le four à micro-ondes**

La liste ci-après constitue un guide général pour vous aider à choisir les ustensiles appropriés :

Articles culinaires	Four à micro-ondes	Gril	Mode Combiné
Verre résistant à la chaleur	✓	✓	✓
Verre non résistant à la chaleur	✗	✗	✗
Céramique résistant à la chaleur	✓	✓	✓
Assiettes en plastique adaptées au four à micro-ondes	✓	✗	✗
Essuie-tout	✓	✗	✗
Plateau métallique	✗	✓	✗
Râtelier métallique	✗	✓	✗
Feuille et récipients en aluminium	✗	✓	✗

AVANT UTILISATION

- 1 Placez le four à micro-ondes sur une surface plane et stable.
- 2 Laissez de l'espace pour assurer une bonne circulation de l'air :

hauteur d'installation minimale	85 cm
au-dessus du four	30 cm
à l'arrière	0 cm
sur les deux côtés	20 cm
- 3 Ne couvrez ou n'obstruez aucune ouverture de l'appareil. N'enlevez pas les pieds.
- 4 N'utilisez pas le four à micro-ondes sans le cylindre du plateau tournant fixé sur l'arbre et le plateau en verre positionné correctement.
- 5 Branchez l'appareil à une prise de courant appropriée. Débranchez l'appareil lorsqu'il ne sert pas pendant une période prolongée.

Remarques :

- Retirez tous les matériaux d'emballage, notamment le ruban, de la porte, de la cavité, des commutateurs et des accessoires.
- Ne placez pas le four dans un endroit où la chaleur et une forte humidité sont générées, ou à proximité de matériaux combustibles.
- Assurez-vous que le cordon d'alimentation n'est pas endommagé et qu'il n'est pas acheminé sous le four ou au-dessus de toute surface chaude ou tranchante.
- La fiche d'alimentation doit être facilement accessible afin qu'elle puisse être débranchée facilement en cas d'urgence.

INSTRUCTIONS RELATIVES À LA MISE EN TERRE

- Le cordon d'alimentation est équipé d'une fiche ayant une prise de terre, qui doit être branchée à une prise de courant installée et mise à la terre correctement.
- Il est recommandé qu'un circuit distinct servant uniquement le four soit mis en place.
- La tension élevée est dangereuse et peut entraîner des risques d'incendie et d'autres accidents, provoquant des dommages ou blessures.
- **Avertissement :** Une utilisation inadéquate de la fiche de mise à la terre pourrait présenter un risque d'électrocution.

PANNEAU DES COMMANDES

- 6 Commande **POWER** : Sélectionnez le niveau de puissance de la cuisson ou du dégivrage (→ Cuisson au four à micro-ondes).
- 7 Commande **TIMER** :
Mise sous ou hors tension du four (0).
Sélection de la durée de cuisson (minutes) : Tournez cette commande dans le sens des aiguilles d'une montre.
Définition de périodes courtes : Positionnez le commutateur sur **5**. Ensuite, retournez au réglage inférieur souhaité.
À l'expiration de la durée de cuisson (0), le four se met hors tension automatiquement.
Vous pouvez interrompre le processus de cuisson à tout moment en repositionnant manuellement le commutateur sur **0**.
- 8 **Dégivrage en fonction du poids** : 5 niveaux peuvent être sélectionnés : 0,2 kg, 0,4 kg, 0,6 kg, 0,8 kg, 1,0 kg. **Exemple** : Si le poids des aliments s'élève à 0,2 kg, positionnez la commande **TIMER** sur 0.2.

CUISSON AU FOUR À MICRO-ONDES

- 9 Sélection du niveau de puissance : Utilisez la commande **POWER**.
- 10 Réglage de la durée de cuisson : Utilisez la commande **TIMER**.

Mode	Utilisation	Niveau de puissance
Low	Maintien au chaud	17 % Micro.
M.Low (Dégivrage)	Soupes, Dégivrage	33 % Micro.
Med.	Ragoût de poissons	55 % Micro.
M.High	Riz, poissons, poulet, viande hachée	77 % Micro.
High	Réchauffage de lait, de légumes, de boissons et faire bouillir de l'eau	100 % Micro.
Combi. 1	Saucissons, agneau, kebabs, fruits de mer, biftecks	80 % Grill / 20 % Micro.
Combi. 2	Filets de poulet, poitrines de poulet, côtelettes de porc	70 % Grill / 30 % Micro.
Combi. 3	Poulet entier	60 % Grill / 40 % Micro.
Grill	Cuisson du pain	100 % Grill

- 11 Le four à micro-ondes peut s'ouvrir à tout moment pendant le processus de cuisson. Il peut s'avérer nécessaire, par exemple, de retourner ou de remuer des aliments, ou de contrôler le degré de cuisson des aliments.

Remarques :

- Un cordon d'alimentation court est fourni afin de réduire les risques de trébucher sur un cordon plus long ou de s'y empêtrer.
- En cas d'utilisation d'une rallonge :
 - Les caractéristiques électriques nominales indiquées sur la rallonge doivent être au moins égales à celles de l'appareil.
 - La rallonge doit être un cordon à 3 fils dont un de terre.
 - Le cordon doit être disposé de manière à ce qu'elle ne pende pas au-dessus du comptoir ou de la table, car elle risquerait d'être tirée par des enfants ou d'entraîner involontairement des trébuchements.

NETTOYAGE ET ENTRETIEN

Avertissement : Le nettoyage du four à micro-ondes constitue une partie importante de l'utilisation de l'appareil en toute sécurité et permettra de prévenir tous risques pour la santé.

 **Avant de procéder à chaque nettoyage :** Mettez le four à micro-ondes hors tension, puis débranchez la fiche d'alimentation.

- L'appareil doit être nettoyé périodiquement, tous résidus d'aliments doivent en être éliminés. En cas de non-nettoyage régulier de l'appareil, cela peut provoquer l'usure de la surface et réduire gravement la durée de vie de l'appareil. En outre, cela peut entraîner une sécurité et une fonctionnalité limitées de l'appareil.
- Si le joint d'étanchéité de la porte ne ferme plus de manière fiable en raison d'une accumulation de résidus d'aliments, de la radiation de micro-ondes risque de fuir et d'endommager votre santé.
- Nettoyez l'appareil après utilisation afin de prévenir la formation de moisissure et l'apparition de la vermine, ainsi que des fuites de radiation de micro-ondes.
- **N'utilisez aucun nettoyeur à vapeur pour nettoyer l'appareil !** La vapeur est sous pression et risque de se condenser sur les composants électriques qui se trouvent à l'intérieur et ainsi provoquer des court-circuits.
- N'utilisez pas de détergents agressifs ou de grattoirs métalliques pour nettoyer la porte, car ceux-ci risquent d'égratigner la surface et provoquer le bris du verre.
- Nettoyez le boîtier à l'aide d'un chiffon légèrement humide. Veuillez vous assurer de ne pas laisser de l'eau pénétrer à l'intérieur de l'appareil.
- Utilisez un chiffon humide pour nettoyer régulièrement et avec soin le joint d'étanchéité de la porte, la cavité et tous composants adjacents. Utilisez un chiffon humide pour essuyer tous résidus ou éclaboussures d'aliments.
- Le panneau des commandes et ses commandes ne doivent jamais être humides. Nettoyez l'appareil avec un chiffon doux et humide. Laissez la porte ouverte lors du nettoyage du panneau des commandes afin de prévenir toute mise en route accidentelle.
- Si de la vapeur se condense ou forme des gouttes à l'intérieur du four à micro-ondes ou sur le boîtier, utilisez un chiffon doux pour l'essuyer. La condensation peut se produire en cas de rencontre entre de l'air humide et une surface froide. À des températures très élevées, l'huile et la graisse peuvent également s'évaporer et former un dépôt de film de graisse après refroidissement.
- Le plateau en verre peut être retiré pour nettoyage. Nettoyez le plateau à l'eau tiède savonneuse ou dans le lave-vaisselle.
- Le cylindre du plateau tournant et le fond de la cavité doivent être nettoyés régulièrement afin de prévenir le bruit excessif. Utilisez un nettoyant doux à usage domestique pour essuyer la surface ; ensuite, laissez sécher. Si vous avez retiré le cylindre du plateau tournant pour procéder à son nettoyage, réinsérez celui-ci avant toute utilisation future. Nettoyez régulièrement la porte, la fenêtre et le joint d'étanchéité à l'aide d'un chiffon humide afin d'en éliminer toute saleté.
- Les odeurs présentes dans la cavité peuvent être neutralisées en remplissant d'eau et de jus de citron une tasse adaptée au four à micro-ondes et en portant cette solution à ébullition dans le four à micro-ondes pendant 5 minutes. Ensuite, essuyez la cavité à l'aide d'un chiffon doux.
- En cas de nécessité de remplacement de l'ampoule qui se trouve à l'intérieur de la cavité, veuillez contacter du personnel qualifié à cet effet.

DONNÉES TECHNIQUES

Tension nominale :	230 V~, 50 Hz	Dimensions extérieures :	H : 258 mm
Tension d'alimentation nominale :	1 050 W (Micro), 1 000 W (Grill)	(env.)	I : 439,5 mm P : 356 mm
Puissance de sortie nominale :	700 W	Diamètre du plateau tournant :	Ø : 255 mm
Fréquence de fonctionnement :	2 450 MHz	Capacité du four :	20 litres
		Poids net :	env. 10,9 kg

MISE AU REBUT



Le logo de la poubelle sur roues barrée d'une croix indique la nécessité d'une collecte sélective des déchets d'équipements électriques et électroniques (DEEE). Les équipements électriques et électroniques peuvent contenir des substances dangereuses. Ne jetez pas cet appareil avec les déchets municipaux non triés. Remettez-le à un point de collecte agréé pour le recyclage des DEEE. Ainsi, vous contribuez à la conservation des ressources et à la protection de l'environnement. Pour plus de renseignements, renseignez-vous auprès de votre revendeur ou de vos autorités locales.

GRATULÁLUNK

Köszönjük, hogy megvásárolta ezt az **ok.** terméket.

FONTOS BIZTONSÁGI UTASÍTÁSOK. GONDOSAN OLVASSA ÁT ÉS ŐRIZZE MEG KÉSŐBBI HIVATKOZÁSUL.

1. A mikrohullámú sütőt étel és italok felmelegítésére tervezték. Étél vagy ruha szárítása és a melegítő párnák, papucskok, szivacsok, nedves ruhák és hasonlók melegítése sérülésveszélyhez, meggyulladásához vagy tűzhez vezethet.
2. Ez a szimbólum jelzi, hogy a felületek használat közben forróvá válhatnak. 
3. A készülék működése közben annak ajtaja és külső felülete felforrósodhat.
4. A 8 éves korú és afölötti gyermekek, illetve azon személyek, akik csökkentett fizikai, szenzorikus vagy szellemi képességekkel rendelkeznek vagy tapasztalatlanok és nincsenek ismereteik a termék használatára vonatkozóan, a terméket akkor használhatják, ha felügyelik őket, vagy felkészítik őket a termék biztonságos használatával kapcsolatosan és megértik a használatból eredő veszélyeket.
5. A gyermekek nem játszhatnak a termékkel.
6. A készüléket és a kábelét tartsa távol a 8 évnél kisebb gyermekektől.
7. A tisztítási és karbantartási munkálatokat nem végezhetik gyermekek, csak ha 8 évesnél nagyobbak, és felügyelik őket.
8. **Figyelmeztetés:** Ha megsérül az ajtó vagy az ajtótömítések, akkor nem szabad üzemeltetni a sütőt, amíg meg nem javítja egy képzett személy.
9. **Figyelmeztetés:** Bárki számára veszélyes, egy képzett személy kivételével, bárminemű szervizelési vagy javítási művelet elvégzése, ami a fedél eltávolításával jár, amely védelmet nyújt a mikrohullámú energiának való kitettséggel szemben.
10. **Figyelmeztetés:** A folyadékokat és egyéb élelmet nem szabad lezárt edényekben melegíteni, mivel robbanásveszélyesek.

11. **Figyelmeztetés:** A gyermekeknek csak akkor engedélyezze a sütő felügyelet nélküli használatát, ha ellátta őket megfelelő utasításokkal, és ily módon képesek biztonságosan használni a sütőt, és megértik a nem megfelelő használatából eredő veszélyeket.
12. A készüléket szabadon álló használatra tervezték. Ne torlaszolja el egyetlen sütő szellőző nyílást se. A használati útmutatóban megtalál minden adatot az elégséghez légkeringéshez megfelelő hely (felső rész/hátsó rész/oldalak) kiválasztásához. Ne szerelje fel fülkékben.
13. Csak a mikrohullámú sütőben használható konyhaedényeket használjon. Ne használjon olyan tálat vagy evőeszközöket, amelyek fémből készültek vagy fémet tartalmaznak, alufóliát, kristályüveg tárgyakat, hőre érzékeny műanyag, fa tárgyakat, fémkapcsokat vagy drótköteleket. Ne használjon recés szélű mélytányérokat vagy műanyag bögréket, amelyek fedelét csak részben távolította el. **Tűzveszély!**
14. Amikor műanyag vagy papíredényekben melegíti az ételt, nézzen rá a sütőre, mivel gyulladási veszély áll fenn.
15. Ha füst bocsátódik ki, kapcsolja ki vagy csatlakoztassa le a készüléket a hálózatról és tartsa az ajtót becsukva, a lángok elfojtásához.
16. Amikor italokat melegít mikrohullámú sütőben, előfordulhat a késői kitörő forrás, ezért óvatosan kell bánni az edénnyel. **Égési veszély!**
17. A cumisüvegek és a bébiételes üvegek tartalmát össze kell keverni vagy rázni, és fogyasztás előtt ellenőrizni kell a hőmérsékletüket. Lazítsa meg a felső csavart és a cumit melegítés előtt, hogy elkerülje az égést.
18. A lágytojások és a kemény főtt tojásokat nem szabad a mikrohullámú sütőben melegíteni, mivel felrobbanhatnak, akár a melegítés befejeztével is. A lágytojások csak speciális tojásfőző eszközben főzhetők, amely beszerezhető szaküzletekből.

19. A készülék megtisztításához ne alkalmazzon gőzzel tisztító készüléket. A gőz eljuthat az elektromos alkatrészekhez és rövidzárlatot okozhat.
20. Rendszeresen ki kell tisztítani a sütőt és el kell távolítani bármilyen étellerakódást (lásd a használati útmutatót).
21. Ha nem tartja tisztán a sütőt, sérülhet a felülete, ami megrövidítheti a készülék élettartamát, és veszélyes helyzetet eredményezhet.
22. **Figyelmeztetés:** Mikrohullámú energia - ne távolítsa el a fedelet.
23. Amennyiben az elektromos vezeték sérült, azt a gyártónak vagy megbízott ügynökének vagy egy annak megfelelő képzettségű szakembernek kell kicserélnie, elkerülve így az azzal járó veszélyeket.
24. A készüléket nem szabad külső időzítővel vagy különálló távvezérlő rendszerrel üzemeltetni.
25. A készüléket ne csatlakoztassa a táphálózatra egy hosszabbító kábellel vagy egy több csatlakozós elosztóegységgel. **Túlhevülési veszély.**
26. Soha ne nyissa meg a készülék burkolatát. Az elektromos csatlakozások vagy komponensek és a mechanikai alkatrészek babrálása nagymértékben veszélyes és üzemzavart vagy elektromos áramütést okozhat.
27. **Vigyázat: Grill üzemmóddal rendelkező készülékeknél - forró felület.** Égési veszély! Grillezéskor a sütő belseje és külseje, a grillező elem és az ajtó felforrósodhatnak. A készüléket csak a megfelelő gombokkal és szabályozókkal üzemeltesse.
28. **Figyelmeztetés: Kombi üzemmóddal rendelkező készülékeknél** - Ha kombi üzemmódban működik, a sütőt a gyermekek csak felnőtt felügyelettel használhatják, a képezett magas hőmérsékletek miatt.
29. Ne melegítsen fel konzerveket a mikrohullámú sütőben. Nyomás keletkezhet és felrobbanhatnak, sérülést vagy kárt okozván.

30. Ne használja a készüléket semmilyen más célra, mint amelyeket leír ez az útmutató, a veszélyes helyzetek elkerülésére.
31. Mielőtt csatlakoztatná a készüléket egy csatlakozó aljzatra, győződjön meg róla, hogy a készüléken előírt feszültségi érték megegyezik a helyi hálózati feszültségi értékkel.
32. Biztonsági okokból ezt az I. osztályú készüléket földelőcsatlakozással ellátott dugóval szállítjuk. A készüléket mindig csatlakoztassa egy védő földelőcsatlakozással ellátott fali aljzatra.
33. Az étel hőmérsékletének ellenőrzésére, előbb állítsa le a főzési folyamatot. Kizárólag egy speciális élelmiszeri hőmérőt alkalmazzon. Soha ne alkalmazzon egy ólmot vagy folyadékot tartalmazó hőmérőt, mivel ezek nem alkalmasak nagyon magas hőmérsékletek esetén, és könnyen eltörhetnek.
34. Ne használja a készüléket, ha az ajtó forgópántjai kilazultak, és ha nyílásokat vagy repedéseket észlel a készülék körül, az ajtón vagy a sütő belsejében.
35. A készülék nem alkalmas kültéri használatra.
36. A készülék csak akkor van teljesen elszigetelve a táphálózatától, ha ki van kapcsolva és a csatlakozó dugója ki van húzva.
37. Soha ne használja a készüléket olyan tárgyak tárolására vagy szárítására, amelyek könnyen gyúlékonyak. A nedvesség elpárolog. **Tűzveszély!**
38. Ne használja a készüléket díspárnák vagy párnák melegítésére, amelyeket cseresznyemagokkal, búzaszemekkel, levendulával vagy géllal töltöttek meg, A párnák meggyulladhatnak melegítéskor, akkor is miután eltávolították őket a készülékből.
39. Legyen óvatos, amikor magas cukortartalmú ételt főz vagy melegít fel. Ha túl sokáig melegíti, a cukor karamellizálódhat vagy meggyűl.
40. A készülék nem alkalmas tárgyak tisztítására vagy fertőtlenítésére. A tárgyak rendkívül felforrósodhatnak, és fennáll az égés veszélye, amikor kiveszi a tárgyat a készülékből.
41. Ne alkalmazzon teljes hőfokot üres edények melegítésére vagy gyógynövények kiszáritásához. Ne használja a készüléket étel nélkül vagy helytelenül feltöltve.
42. Soha ne hevítsen hígítatlan alkoholt a készülékben, mivel az könnyen meggyullad. **Tűzveszély!**
43. Ha a készüléket egy ráccsal és egy étellemezzel szerelték fel, egyidejűleg ne használja a rácsot és az étellemezt. Ez károsíthatja az étellemezt, mindig helyezze az étellemez közvetlenül a fordító korongra.
44. Ne használja a készüléket olyan élelmiszer felmelegítésére, amely hővisszatartó csomagban van, normál sütők részére, például sütőzacskókban. Ezek a hővisszatartó csomagok egy vékony alufóliacsíkot tartalmaznak, amely visszaveri a mikrohullámokat. Ez a visszavert energia viszont okozhatja a külső papírcsomagolás oly mértékű felforrósodását, hogy az meggyullad.
45. Ne használja a készüléket sült ételek készítéséhez. Ne hagyja felügyelet nélkül, ha olajjal vagy zsírral főz, mivel ezek tűzveszélyt képeznek, ha túlmelegíti őket.
46. Viseljen főző kesztyűt, amikor behelyezi a készülékbe és kiveszi az edényeket a készülékből, vagy ha az edényekkel vagy az étellel bánt a készülékben. Égési veszély!
47. Soha ne helyezze a forró üvegtálcát (vagy más főző edényt) hideg felületre, mint például a csempés vagy gránit munkalap. Az üvegtálca vagy edény elrepedhet vagy összetörhet, és a munkalap felülete megsérülhet.
48. Használjon egy megfelelő hőálló gyékényt vagy fazékalátétet.
49. Ne használja a készüléket a szoba felmelegítésére, a nagy kibocsátott hőmérséklet miatt, a készülék közelében hagyott tárgyak meggyúlhathatnak.
50. Amikor olyan konyhai gépeket használ, amelyek a készülék közelében lévő aljzatokra vannak csatlakoztatva, bizonyosodjon meg, hogy a tápkábel nem akad be a forró sütő ajtajába. A forró sütő ajtaja megolvashatja a kábel szigetelését és veszélyes lehet.

RENDELTETÉSSZERŰ HASZNÁLAT

Ezt a készüléket ételek kiolvasztására, felmelegítésére és elkészítésére tervezték. A készülék csak háztartási magánhasználatra alkalmas és nem tervezték kereskedelmi célokra. Minden más típusú használat a készülék károsodásához vagy sérüléshez vezethet.

A készüléket háztartási és hasonló alkalmazásokra tervezték, mint például

- személyzeti konyhákban üzletekben és más munkakörnyezetben;
- vidéki panziókban;
- vendégek által szállodákban, motelekben és más lakókörnyezetekben, és félpanziós környezetekben.

AZ ELSŐ HASZNÁLAT ELŐTT

- Távolítson el minden csomagoló anyagot.
- Ellenőrizze a csomag tartalmát, és hogy sérült-e meg a szállítás közben. Sérülések vagy nem teljes szállítmány esetén lépjen kapcsolatba a kereskedőjével.
- Tisztítsa meg a készüléket (→ Tisztítás és ápolás).

KOMPONENSEK

Hajtsa ki az első és hátsó lapot a termék illusztrációk megtekintéséhez.

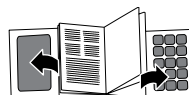

- A. Ajtó tömítése
- B. Ajtó biztonsági reteszelése
- C. Sütő ürege
- D. Fordító korong görgő
- E. **POWER** szabályozó
- F. **TIMER** szabályozó
- G. Csatlakozó kábel, csatlakozó dugóval
- H. Grillező rács
- I. Üveg tálca
- J. Láb
- K. Sütő ablaka
- L. Ajtónyitó fogantyú

Figyelem!

- Ne próbálja a sütőt nyitott ajtóval működtetni, mivel a nyitott ajtós üzemelés káros mikrohullámú energiának való kitettséggel jár. Fontos, hogy ne érvénytelenítse vagy ne babráljon a biztonsági retesszel.
- Ne helyezzen semmilyen tárgyat a sütő elülső oldala és az ajtó közé vagy ne hagyja, hogy szennyeződés vagy tisztítószer gyűljön össze a tömítések felületén.
- Ne működtesse a sütőt, ha meghibásodott. Különösen fontos, hogy a sütő ajtaja megfelelően záródjon és nem sérült
 - az ajtó (hajlított),
 - a forgópántok és kapcsok (törött vagy laza),
 - az ajtó tömítése és a felületei.
- Senkinek sem szabad módosítani vagy javítani a mikrohullámú sütőt, kivételt képezvén a megfelelő képesítésű személyzet.

✓ = Olyan anyagok, amelyeket használhat egy mikrohullámú sütőben

✗ = Olyan anyagok, amelyeket nem tehet be egy mikrohullámú sütőbe

Az alábbi lista egy általános útmutatót képez a megfelelő konyhaedények kiválasztásában:

Konyhafelszerelés	Mikrohullám	Rács	Kombi
Hőálló üveg	✓	✓	✓
Nem hőálló üveg	✗	✗	✗
Hőálló cserép	✓	✓	✓
Mikrohullámú sütőbe helyezhető műanyag edények	✓	✗	✗
Konyhai papír	✓	✗	✗
Fém tálca	✗	✓	✗
Fém rács	✗	✓	✗
Alufólia és alumínium tárolók	✗	✓	✗

HASZNÁLAT ELŐTT

- 1 Helyezze a mikrohullámú sütőt egy sima, stabil felületre.
- 2 Hagyjon helyet az elégséges légáramlásnak:
 minimális beszerelési magasság 85 cm
 a sütő felett 30 cm
 hátul 0 cm
 mindkét oldalon 20 cm
- 3 Ne takarja le vagy torlaszolja el a készüléken lévő nyílásokat. Ne távolítsa el a lábat.
- 4 Ne működtesse a mikrohullámú sütőt anélkül, hogy a fordító korong görgője a tengelyen és az üveg tálca a megfelelő helyzetekben legyenek.
- 5 Csatlakoztassa a készüléket egy megfelelő fali csatlakozó aljzatra. Csatlakoztassa le a dugót, ha nem használja hosszú ideig.

Megjegyzések:

- Távolítson el minden csomagolóanyagot, beleértve a ragasztószalagot, az ajtóról, a sütő üregéből, kapcsolókról és tartozékokról.
- Ne helyezze olyan helyre a sütőt, ahol hő, nedvesség vagy magas páratartalom képződik, vagy üzemanyagok közelébe.
- Győződjön meg róla, hogy a tápkábel sértetlen, és nem megy át a sütő alatt vagy bármilyen forró vagy éles felület felett.
- A hálózati dugónak mindig elérhetőnek kell lenni, hogy sürgősség esetén könnyen le lehessen csatlakoztatni.

FÖLDELÉSI UTASÍTÁSOK

- A sütő tápkábelét földelőcsatlakozású dugóval látták el, amelyet egy megfelelően felszerelt és földelt fali aljzatra kell csatlakoztatni.
- Javasolt a sütőnek egy különálló áramkört biztosítani.
- A magas feszültség veszélyes és tüzet vagy más balesetet eredményezhet, amely anyagi károkkal vagy személyi sérülésekkel járhat.
- **Figyelmeztetés:** A földelőcsatlakozású dugó nem megfelelő használata áramütés veszélyt eredményezhet.

VEZÉRLŐ PULT

- 6 **POWER** szabályozó: Válassza ki a teljesítményszintet a főzéshez vagy kiolvasztáshoz (→ Mikrohullámú főzés).
- 7 **TIMER** szabályozó:
A sütő be- vagy kikapcsolása (0).
A főzési időtartam meghatározása (percekben): Fordítsa el az óramutató járásával megegyező irányba.
Rövid időszakok beállítása: A kapcsolót fordítsa 5 helyzetbe. Majd fordítsa vissza a kívánt alacsonyabb szintre.
Amikor lejár a főzési idő (0), a sütő automatikusan kikapcsol.
Bármikor megállíthatja a főzési folyamatot, ha manuálisan visszafordítja a kapcsolót 0 helyzetbe.
- 8 **Kiolvasztás tömeg alapján** - 5 fokozat választható: 0,2 kg, 0,4 kg, 0,6 kg, 0,8 kg, 1,0 kg.
Példa: Ha az étel tömege 0,2 kg, fordítsa a **TIMER** szabályozót 0.2-re.

MIKROHULLÁMÚ FŐZÉS

- 9 A teljesítményszint kiválasztása: Használja a **POWER** szabályozót.
- 10 A főzési időtartam beállítása: Használja a **TIMER** szabályozót.

Üzem mód	Használat	Teljesítményszint
Low	Melegen tartás	17 % Micro.
M.Low (Defrost)	Levesek, kiolvasztás	33 % Micro.
Med.	Sült hal	55 % Micro.
M.High	Rizs, hal, csirkehús, vagdalt hús	77 % Micro.
High	Tej, zöldségek, italok felmelegítése, víz forralás	100 % Micro.
Combi. 1	Szósok, bárányhús, kebab, tengeri hal, bifsztek	80 % Grill / 20 % Micro.
Combi. 2	Csirke szeletek, csirkemell, sertésborda	70 % Grill / 30 % Micro.
Combi. 3	Teljes csirke	60 % Grill / 40 % Micro.
Grill	Kenyérsütés	100 % Grill

- 11 A mikrohullámú sütő bármikor kinyitható a főzési folyamat közben. Szükség lehet rá, például az étel megkavarásához, vagy hogy ellenőrizze az elkészülését.

Megjegyzések:

- Rövid tápkábellet láttuk el a sütőt, lecsökkentvén az összekuszálódás vagy a hosszú kábelben történő megbotlás veszélyét.
- Ha egy hosszabbító kábelt használ:
 - Az elektromos névleges teljesítményének legalább akkorának kell lenni, mint a készülék elektromos névleges teljesítménye.
 - A hosszabbító kábelnek földeléses 3 huzalos típusúnak kell lenni.
 - A kábelt oly módon kell elhelyezni, hogy ne lógjon az alsó konyhai szekrény vagy az asztal felett, ahol meghúzhatják a gyermekek vagy véletlenül belebotolhatnak.

TISZTÍTÁS ÉS ÁPOLÁS

Figyelmeztetés: A mikrohullámú sütő megtisztítása a berendezés biztonságos működtetésének jelentős részét képezi és megelőzi az egészségre káros veszélyeket.

12 Minden tisztítás előtt: Kapcsolja ki a mikrohullámú sütőt és csatlakoztassa le a dugót.

- A berendezést időszakosan meg kell tisztítani, el kell távolítani az ételmaradékokat. Ha nem tisztítja rendszeresen a berendezést, akkor kopás alakul ki a felületen és nagy mértékben lecsökken az élettartamot. Továbbá, korlátozódik a berendezés biztonsága és működőképessége.
- Ha az ajtó tömítése nem csukódik többé megbízhatóan, az összegyűlt ételmaradék miatt, kiszivároghat a mikrohullámú sugárzás, és károsíthatja az egészségét.
- Használat után tisztítsa meg a berendezést, hogy elkerülje a penész, élősködők kialakulását, illetve a mikrohullámú sugárzás kiszivárgását.
- **Ne alkalmazzon gőzzel tisztító berendezést a tisztításhoz!** A gőz nyomás alatt áll és kondenzat képezhet az elektromos komponenseken a berendezés belsejében és rövidzárlatokat okozhat.
- Ne használjon semmilyen súrolószert vagy fémestisztító eszközt az ajtó tisztítására, mivel ezek megkarcolhatják a felületet és eltörhetik az üveget.
- A készülékházat tisztítsa meg egy kissé nedves ronggyal. Kérjük, bizonyosodjon meg, hogy nem kerül víz a készülékbe.
- Egy nedves ronggyal rendszeresen és gondosan tisztítsa meg ajtó tömítését, a sütő üregét és a többi szomszédos komponensét. Egy nedves ronggyal töröljön ki minden ételmaradékokat vagy kifröcskölt maradákokat.
- A vezérlő pultnak és a szabályozóknak nem szabad soha vizesnek lenni. Tisztítsa meg egy puha, nedves ronggyal. A vezérlő pult tisztításakor hagyja az ajtót nyitva, a véletlenszerű működés megelőzésére.
- Ha a gőz kondenzálódik vagy vízcseppeket képez a mikrohullámú sütő belsejében vagy a készülékházban, egy puha ronggyal törölje le őket. A kondenzáció akkor alakul ki, amikor a nedves levegő hideg felülettel találkozik. Nagyon magas hőmérsékleteken az olaj és a zsír is elpárologhat és lerakódhat egy vékony zsírréteg formájában lehűlés után.
- Az üveg tálca kivehető tisztítás céljából. Mossa meg a tálcat meleg, mosogatószeres vízben vagy a mosogatóban.
- A fordító korong görgőjét és a sütő üregének alsó részét rendszeresen meg kell tisztítani, a túlzott zajképződés megelőzésére. Egy kíméletes háztartási tisztítóval törölje le a felületet; hagyja megszáradni. Ha tisztítás céljából kivette a fordító korong görgőjét, helyezze vissza a következő használat előtt. Rendszeresen tisztítsa meg az ajtót, az ablakot és a tömítést egy nedves ronggyal a piszok eltávolításához.
- Semlegesíthetők a szagok a sütő üregében, ha egy mikrohullámú sütőben használható csészét helyez be a sütőbe vízzel és citromlével és 5 percig forralja. Ezután törölje szárazra egy puha ronggyal.
- Abban az esetben, ha az izzót ki kell cserélni a sütő üregében, kérjük, forduljon megfelelő képzésű személyhez.

MŰSZAKI ADATOK

Előírt feszültség:	230 V~, 50 Hz	Külső méretek:	Ma: 258 mm
Előírt teljesítmény felvétel:	1050 W (mikro), 1000 W (grill)	(kb.)	Szé: 439,5 mm
Előírt kimeneti teljesítmény:	700 W	Fordító korong átmérője:	Mé: 356 mm
Működési frekvencia:	2450 MHz	Sütő űrtartalma:	Ø: 255 mm
		Nettó tömeg:	20 liter
			kb. 10,9 kg

HULLADÉKELHELYEZÉS



Az áthúzott szemetes tartály logó jelentése, hogy az elektromos és elektronikus felszereléseket külön helyre kell gyűjteni (WEEE). Az elektromos és elektronikus berendezések veszélyes és káros anyagokat tartalmazhatnak. Ne helyezze ezt a készüléket a helyi háztartási hulladék közé. Adja le a készüléket egy megfelelő gyűjtési pontnál WEEE hulladékok számára. Ily módon hozzájárul az erőforrások és a környezet megőrzéséhez. Lépjen kapcsolatba a forgalmazójával vagy a helyi illetékesekkel bővebb információk érdekében.

CONGRATULAZIONI

Grazie per aver acquistato questo prodotto **ok.**

ISTRUZIONI IMPORTANTI SULLA SICUREZZA LEGGERE ATTENTAMENTE E CONSERVARE COME RIFERIMENTO FUTURO.

1. Questo forno a microonde è destinato al riscaldamento di cibi e bevande. L'asciugatura di cibi o abiti e il riscaldamento di cuscini riscaldanti, pantofole, spugne, panni umidi e simili potrebbero comportare il rischio di lesione, combustione o incendio.
2. Questo simbolo indica che le superfici potrebbero diventare roventi durante l'uso. 
3. La porta o la superficie esterna possono diventare molto calde quando il dispositivo è in funzione.
4. L'apparecchio può essere usato da bambini al di sopra degli 8 anni e da persone con ridotte capacità fisiche, psichiche o sensoriali, oppure senza esperienza e conoscenza del prodotto, solo sotto supervisione o a seguito di istruzioni per un uso sicuro del prodotto e conseguente comprensione dei rischi connessi all'utilizzo dello stesso.
5. I bambini non devono giocare con il prodotto.
6. Tenere l'apparecchio e il relativo cavo lontano dalla portata dei bambini di età inferiore a 8 anni.
7. La pulizia e la manutenzione non devono essere eseguite dai bambini a meno che non abbiano più di 8 anni e non siano controllati.
8. **Avvertenza:** se la porta o le guarnizioni sono danneggiate il forno non deve essere utilizzato fino a quando non sia stato riparato da una persona competente.
9. **Avvertenza:** gli interventi di assistenza o riparazione che implicano la rimozione di un coperchio utile a proteggere dall'esposizione all'energia a microonde sono pericolosi per qualsivoglia soggetto non qualificato.
10. **Avvertenza:** liquidi e altri cibi non devono essere riscaldati in contenitori sigillati poiché potrebbero esplodere.
11. **Avvertenza:** consentire ai bambini di utilizzare il forno

senza supervisione solo a seguito di istruzioni adeguate che consentano agli stessi di usare il prodotto in sicurezza e di comprendere i pericoli di un impiego improprio.

12. L'apparecchio è inteso per un utilizzo autonomo. Non ostruire qualsivoglia ventola del forno. Informazioni sullo spazio adeguato (sopra/dietro/ai lati) per una circolazione sufficiente dell'aria sono disponibili nel manuale utente. Non installare all'interno di armadi.

13. Utilizzare esclusivamente utensili idonei all'uso in forni a microonde. Non usare contenitori o posate a base di o contenenti metallo, fogli di alluminio, cristallo al piombo, plastica sensibile alle temperature, legno, clip metalliche o fili metallici. Non usare ciotole con bordi zigrinati o pentole in plastica con il coperchio rimosso solo parzialmente.

Rischio di incendio!

14. Durante il riscaldamento di alimenti in contenitori di plastica o carta, non perdere di vista il forno in quanto sussiste il rischio di incendio.

15. Se è emesso del fumo, spegnere o scollegare l'apparecchio e tenere chiusa la porta al fine di soffocare eventuali fiamme.

16. Il riscaldamento a microonde di bevande può determinare un'ebollizione eruttiva ritardata: pertanto, prestare attenzione durante il maneggiamento del contenitore.

Pericolo di ustioni!

17. Il contenuto di biberon o vasetti di omogeneizzati per bambini deve essere mescolato o agitato e la temperatura controllata prima del consumo. Allentare il tappo a vite e la tettarella prima del riscaldamento per evitare ustioni.

18. Uova integre di guscio e uova sode intere non devono essere riscaldate nei forni a microonde in quanto potrebbero esplodere, anche a riscaldamento ultimato. Le uova possono essere cotte nel loro guscio esclusivamente in apparecchi a ciò preposti, disponibili presso i punti di vendita specializzati.

19. Non utilizzare strumenti a vapore per pulire l'apparecchio. Il vapore potrebbe raggiungere i componenti elettrici

causando un cortocircuito.

20. Il forno deve essere pulito con regolarità e gli eventuali depositi di cibo devono essere rimossi (vedere il manuale utente).
21. La mancata cura per la pulizia del forno potrebbe determinare il deterioramento della superficie e, di conseguenza, compromettere il tempo di vita dell'apparecchio o comportare pericoli.
22. **Avvertenza:** energia a microonde - non rimuovere il coperchio.
23. Se danneggiato, il cavo di alimentazione deve essere sostituito dal produttore, dal suo addetto all'assistenza o da personale parimenti qualificato al fine di evitare pericoli.
24. L'apparecchio non deve essere azionato con un timer esterno o un sistema di controllo a distanza.
25. Non collegare l'apparecchio alla rete elettrica utilizzando una prolunga o una presa multipla. **Pericolo di surriscaldamento.**
26. Non aprire l'alloggiamento dell'apparecchio in qualsivoglia caso. La manomissione dei collegamenti o dei componenti elettrici come pure delle parti meccaniche è notevolmente pericolosa e può determinare guasti operativi o scosse elettriche.
27. **Attenzione: per apparecchi con modalità grill - superficie calda.** Rischio di ustioni! Quando si griglia, l'interno e l'esterno del forno, la resistenza e la porta possono diventare caldi. Utilizzare l'apparecchio solo con i pulsanti e i comandi appropriati.
28. **Avvertenza: per apparecchi con modalità combinata -** A causa dell'alta temperatura generata, quando si utilizza il dispositivo nella modalità combinata far utilizzare il forno ai bambini solo sotto la supervisione di un adulto.
29. Non riscaldare lattine all'interno del forno a microonde. Può accumularsi pressione e potrebbero esplodere, causando lesioni o danni.

30. Non usare l'apparecchio per scopi diversi da quelli descritti in questo manuale, al fine di evitare situazioni di pericolo.
31. Prima di collegare l'apparecchio a una presa, assicurarsi che la tensione indicata sullo stesso corrisponda a quella della rete elettrica locale.
32. Per motivi di sicurezza, questo apparecchio di classe I è dotato di una spina con messa a terra. Collegare sempre l'apparecchio a una presa elettrica con messa a terra.
33. Per controllare la temperatura del cibo, interrompere per prima cosa il processo di cottura. Utilizzare esclusivamente un termometro specificamente approvato per l'uso alimentare. Evitare in qualsivoglia caso di usare un termometro contenente mercurio o liquidi, in quanto inadatto a temperature estremamente elevate e facilmente suscettibile di rottura.
34. Non usare l'apparecchio se le cerniere della porta si sono allentate, come pure in caso di fori o crepe visibili su alloggiamento, porta o interno.
35. L'apparecchio non è adatto per l'uso esterno.
36. L'apparecchio è completamente isolato dalla rete elettrica solo quando è spento e la spina è rimossa.
37. Non usare mai l'apparecchio per conservare o asciugare oggetti facilmente infiammabili. L'umidità evapora. **Rischio d'incendio!**
38. Non usare l'apparecchio per riscaldare cuscini o pastiglie riempiti di noccioli di ciliegia, chicchi di grano, lavanda o gel. Queste pastiglie possono incendiarsi se riscaldate, anche dopo essere state rimosse dall'apparecchio.
39. Fare attenzione durante la cottura o il riscaldamento di cibo ad alto contenuto di zuccheri. Se riscaldato troppo a lungo, lo zucchero potrebbe caramellare o infiammarsi.
40. L'apparecchio non è idoneo alla pulizia o alla disinfezione di oggetti. Gli oggetti possono diventare estremamente caldi, e vi è il pericolo di ustioni quando l'oggetto viene rimosso dall'apparecchio.
41. Non usare la piena potenza per riscaldare piatti vuoti o asciugare le verdure. Non usare l'apparecchio in assenza di cibo o caricandolo in modo scorretto.
42. Evitare sempre di riscaldare alcol puro nell'apparecchio in quanto facilmente infiammabile. **Rischio di incendio!**
43. Se l'apparecchio è dotato di un vassoio e un piatto piano, non usare tali componenti contemporaneamente. Questo danneggerebbe il piatto piano. Posizionare sempre il piatto piano direttamente sul piatto rotante.
44. Non usare l'apparecchio per riscaldare cibi precotti contenuti in sacchetti per la conservazione del calore, ad esempio sacchetti per arrosti, destinati all'uso con forni tradizionali. Questi sacchetti per la conservazione del calore contengono in genere un sottile foglio di alluminio che riflette le microonde. L'energia riflessa potrebbe, a sua volta, surriscaldare la carta protettiva esterna al punto tale da incendiarla.
45. Non usare l'apparecchio per friggere alimenti a immersione. Non lasciare incustodito durante la cottura di oli e grassi, dal momento che questi potrebbero incendiarsi laddove surriscaldati.
46. Indossare guanti da forno per inserire/estrarre i piatti nell'apparecchio o per smuovere piatti o alimenti al suo interno. Rischio di ustione!
47. Non posizionare mai il vassoio in vetro rovente (o qualsivoglia altro contenitore di cottura bollente) su una superficie fredda, ad esempio un piano di lavoro in piastrelle o granito. Il vassoio o il contenitore in vetro potrebbero incrinarsi o frantumarsi, danneggiando eventualmente la superficie del piano di lavoro.
48. Usare un apposito tappetino o sottopentola resistente al calore.
49. Non usare l'apparecchio per riscaldare la stanza. A causa delle alte temperature irradiate, gli oggetti posti nelle vicinanze dell'apparecchio potrebbero incendiarsi.
50. Se si utilizzano attrezzature da cucina collegate a prese vicine all'apparecchio, assicurarsi che il relativo cavo di alimentazione non possa rimanere intrappolato nella porta rovente del forno. La porta rovente del forno potrebbe fondere pericolosamente l'isolamento del cavo.

USO PREVISTO

L'apparecchio è progettato per scongelare, riscaldare e cuocere gli alimenti. Questo apparecchio è adeguato unicamente per l'uso domestico privato e non è stato progettato per scopi commerciali. Altri tipi d'uso possono causare danni all'apparecchio o lesioni.

L'apparecchio è destinato all'uso domestico e in applicazioni similari quali:

- aree cucina per lo staff in negozi, uffici e altri ambienti di lavoro;
- agriturismi;
- da parte dei clienti di hotel, motel e altri ambienti residenziali, come pure in bed and breakfast o simili.

PRIMA DEL PRIMO UTILIZZO

- Rimuovere tutti i materiali di imballaggio.
- Verificare la completezza ed eventuali danni da trasporto. In caso di danni o di fornitura incompleta, contattare il proprio rivenditore.
- Pulire l'apparecchio (→ Pulizia e manutenzione).

COMPONENTI

Consultare la prima e l'ultima pagina per le illustrazioni del prodotto.



- A. Guarnizione della porta
- B. Interblocchi di sicurezza della porta
- C. Cavità del forno
- D. Rullo del piatto rotante
- E. Comando **POWER**
- F. Comando **TIMER**
- G. Cavo con spina
- H. Griglia
- I. Vassoio di vetro
- J. Piedini
- K. Finestra del forno
- L. Maniglia della porta

Attenzione!

- Non tentare di azionare il forno con la porta aperta, dal momento che ciò può determinare un'esposizione pericolosa all'energia a microonde. Evitare di disattivare o manomettere gli interblocchi di sicurezza.
- Non posizionare qualsivoglia oggetto fra il lato anteriore del forno e la porta, ed evitare che residui di prodotti o detergente si accumulino sulle superfici di tenuta.
- Non utilizzare il forno se danneggiato. È particolarmente importante che il forno sia chiuso adeguatamente senza danni a
 - porta (incurvata);
 - cerniere e blocchi (rotti o allentati);
 - guarnizioni della porta e relative superfici.
- Il forno a microonde può essere regolato o riparato esclusivamente da personale di assistenza adeguatamente qualificato.

✓ = **Materiali utilizzabili in un forno a microonde**

✗ = **Materiali non utilizzabili in un forno a microonde**

L'elenco seguente rappresenta una guida generica utile alla selezione degli utensili idonei:

Pentole	Microonde	Grill	Combi
Vetro resistente al calore	✓	✓	✓
Vetro non resistente al calore	✗	✗	✗
Ceramica resistente al calore	✓	✓	✓
Piatti di plastica resistenti al microonde	✓	✗	✗
Carta da cucina	✓	✗	✗
Vassoio metallico	✗	✓	✗
Piano metallico	✗	✓	✗
Fogli e contenitori di alluminio	✗	✓	✗

PRIMA DELL'USO

- 1 Posizionare il microonde su una superficie piana e stabile.
- 2 Lasciare spazio sufficiente a garantire il flusso dell'aria:

altezza di installazione minima	85 cm
sopra al forno	30 cm
sul retro	0 cm
su ambo i lati	20 cm
- 3 Non coprire o bloccare qualsivoglia apertura dell'apparecchio. Non rimuovere i piedini.
- 4 Non utilizzare l'apparecchio senza il rullo del piatto rotante sull'asse e il vassoio di vetro in posizione corretta.
- 5 Collegare l'apparecchio a una presa a muro idonea. Scollegare in caso di inutilizzo prolungato.

Note:

- Rimuovere tutti i materiali di imballaggio, nastro incluso, da porta, cavità, interruttori e accessori.
- Non posizionare il forno in luoghi caratterizzati da calore, condensa o umidità elevata, né in prossimità di materiali combustibili.
- Assicurarsi che il cavo di alimentazione non sia danneggiato, ed evitare di instradare lo stesso sotto il forno o sopra qualsivoglia superficie rovente o appuntita.
- La spina deve essere facilmente accessibile per agevolare lo scollegamento in condizioni di emergenza.

ISTRUZIONI PER LA MESSA A TERRA

- Il cavo di alimentazione del forno è dotato di una spina con messa a terra che è necessario collegare a una presa a muro installata in modo corretto e parimenti con messa a terra.
- Si consiglia di usare un circuito separato per l'alimentazione esclusiva del forno.
- L'alta tensione è pericolosa e potrebbe determinare incendi o altri inconvenienti, causando danni a cose o persone.
- **Avvertenza:** l'uso improprio della spina di messa a terra può determinare il rischio di scossa elettrica.

PANNELLO DI CONTROLLO

- 6 Comando **POWER**: selezione del livello di potenza per cottura o scongelamento (→ Cottura a microonde).
- 7 Comando **TIMER**: accensione o spegnimento del forno (0).
Selezione del tempo di cottura (minuti): ruotare in senso orario.
Impostazione di brevi intervalli: portare l'interruttore in posizione **5**. Successivamente, tornare all'impostazione inferiore desiderata.
 Al termine del tempo di cottura (0), il forno si spegne automaticamente.
 La cottura può essere terminata in qualsiasi momento portando manualmente l'interruttore in posizione **0**.
- 8 **Scongelamento per peso** - 5 livelli selezionabili: 0,2 kg, 0,4 kg, 0,6 kg, 0,8 kg, 1,0 kg.
Esempio: se il peso del cibo è di 0,2 kg, ruotare il controllo **TIMER** su 0.2.

COTTURA A MICROONDE

- 9 Selezione del livello di potenza: utilizzare il comando **POWER**.
- 10 Impostazione del tempo di cottura: utilizzare il comando **TIMER**.

Modalità	Uso	Livello di potenza
Low	Mantenimento del calore	17 % Micro.
M.Low (Scongelamento)	Zuppe, scongelamento	33 % Micro.
Med.	Stufatura pesce	55 % Micro.
M.High	Riso, pesce, pollo, carne macinata	77 % Micro.
High	Riscaldare latte, verdure, bevande, bollire l'acqua	100 % Micro.
Combi. 1	Salsicce, agnello, kebab, frutti di mare, bistecche	80 % Grill / 20 % Micro.
Combi. 2	Filetti di pollo, petto di pollo, braciole di maiale	70 % Grill / 30 % Micro.
Combi. 3	Pollo intero	60 % Grill / 40 % Micro.
Grill	Cottura del pane	100 % Grill

- 11 Il forno a microonde può essere aperto in qualsiasi momento durante il processo di cottura. Potrebbe essere necessario, ad esempio, girare o mescolare il cibo, o controllarne il grado di cottura.

Note:

- Viene fornito un cavo di alimentazione corto per ridurre il rischio di rimanere impigliati o di inciampare su un cavo più lungo.
- Se si utilizza una prolunga:
 - La potenza elettrica nominale deve essere almeno quella dell'apparecchio.
 - La prolunga deve essere un cavo a 3 fili del tipo con messa a terra.
 - Il cavo deve essere sistemato in modo da non avvolgersi su ripiani o tavoli, dove potrebbe essere tirato dai bambini o causare cadute.

PULIZIA E MANUTENZIONE

Avvertenza: la pulizia del forno a microonde è una parte significativa del funzionamento sicuro del dispositivo e potrà prevenire i rischi per la salute.

 **Prima di ogni pulizia:** spegnere il forno a microonde e scollegare la spina.

- Il dispositivo deve essere pulito periodicamente e i residui di cibo devono essere rimossi. Se il dispositivo non viene pulito regolarmente, ciò può causare l'usura della superficie e ridurne fortemente la durata. Inoltre, potrebbe limitare la sicurezza e la funzionalità del dispositivo.
- Se la guarnizione della porta non si chiude più in modo affidabile a causa dell'accumulo di residui di cibo, le radiazioni a microonde potrebbero fuoriuscire e recare danni alla salute.
- Dopo l'uso, pulire il dispositivo per evitare muffa, parassiti, oltre a perdite di radiazioni a microonde.
- **Non usare pulitori a vapore per pulire l'apparecchio!** Il vapore è in pressione e può condensare sui componenti elettrici all'interno del dispositivo e causare cortocircuiti.
- Non utilizzare detergenti abrasivi o raschietti metallici per pulire la porta in quanto potrebbero graffiare la superficie e causare la frantumazione del vetro.
- Pulire l'alloggiamento con un panno leggermente umido. Assicurarsi che non entri acqua nell'apparecchio.
- Usare un panno umido per pulire regolarmente e accuratamente la guarnizione della porta, la cavità e tutti i componenti adiacenti. Usare un panno umido per togliere eventuali residui di cibo o schizzi.
- Il pannello di controllo e i relativi comandi non devono mai bagnarsi. Pulire con un panno morbido e umido. Quando si pulisce il pannello di controllo, lasciare la porta aperta al fine di evitare un funzionamento accidentale.
- Se il vapore si condensa o forma gocce all'interno del forno a microonde o sull'alloggiamento, utilizzare un panno morbido per pulire. La condensa può verificarsi se l'aria umida incontra una superficie fredda. A temperature molto elevate, olio e grasso possono anche evaporare e depositarsi come una pellicola di grasso dopo il raffreddamento.
- Il vassoio di vetro può essere rimosso per la pulizia. Pulire il vassoio in acqua calda e sapone o in lavastoviglie.
- Il rullo del piatto rotante e il fondo della cavità vanno puliti regolarmente per evitare un rumore eccessivo. Utilizzare un detergente delicato per pulire la superficie; lasciare asciugare. Se il rullo del piatto rotante viene rimosso per la pulizia, reinserirlo prima dell'utilizzo successivo. Pulire regolarmente la porta, la finestra e la guarnizione con un panno umido per rimuovere lo sporco.
- Gli odori nella cavità possono essere neutralizzati riempiendo una tazza adatta per microonde con acqua e succo di limone e facendola bollire nel forno a microonde per 5 minuti. Asciugare poi la cavità con un panno morbido.
- Nel caso in cui la lampadina all'interno della cavità debba essere sostituita, contattare il personale qualificato.

DATI TECNICI

Tensione nominale:	230 V~, 50 Hz
Potenza assorbita nominale:	1050 W (Micro), 1000 W (Grill)
Potenza di uscita nominale:	700 W
Frequenza di funzionamento:	2450 MHz
Dimensioni esterne:	A: 258 mm L: 439,5 mm P: 356 mm
(ca.)	
Diametro del piatto rotante:	Ø: 255 mm
Capacità del forno:	20 litri
Peso netto:	ca. 10,9 kg

GEFELICITEERD

Bedankt voor uw aankoop van dit **ok.** product.

BELANGRIJKE VEILIGHEIDSVORSCHRIFTEN. LEES ZORGVULDIG EN BEWAAR VOOR LATERE RAADPLEGING.

1. Deze magnetronoven is bedoeld voor het opwarmen van voedsel en drank. Het drogen van voedsel of kleding en het opwarmen van verwarmingskussens, slippers, sponzen, vochtige doeken en gelijksoortige voorwerpen kunnen leiden tot risico op letsel, ontbranding of brand.
2. Dit symbool geeft aan dat de oppervlakken tijdens gebruik zeer warm kunnen worden. 
3. De deur of buitenkant kan warm worden wanneer het apparaat in werking is.
4. Dit product kan worden gebruikt door kinderen vanaf 8 jaar oud en personen met beperkte fysieke, visuele of mentale mogelijkheden, of die een gebrek aan ervaring en kennis hebben indien ze gepaste instructies hebben gekregen zodat ze het product op een veilige manier kunnen gebruiken en op de hoogte zijn van de gevaren die het gebruik van het apparaat met zich meebrengt.
5. Kinderen mogen niet met het product spelen.
6. Houd het apparaat en snoer uit het bereik van kinderen die jonger dan 8 jaar oud zijn.
7. Laat het reinigen en het onderhoud van het apparaat niet uitvoeren door kinderen tenzij ze ouder dan 8 jaar zijn en onder toezicht staan.
8. **Waarschuwing:** Als de deur of de deurbekslagen beschadigd zijn, mag de oven niet worden gebruikt totdat deze door een gekwalificeerd persoon worden gerepareerd.
9. **Waarschuwing:** Het is gevaarlijk voor ieder niet gekwalificeerd persoon om reparaties of onderhoud uit te voeren waarbij de plaat, die ons beschermt tegen blootstelling aan magnetronenergie, verwijderd wordt.
10. **Waarschuwing:** Verwarm geen vloeistoffen of andere voedingsmiddelen in afgesloten houders want deze kunnen ontploffen.

11. **Waarschuwing:** Kinderen mogen de oven niet zonder toezicht van een volwassene gebruiken, tenzij ze gepaste instructies hebben gekregen zodat het kind de oven op een veilige manier kan gebruiken en op de hoogte is van de risico's van verkeerd gebruik.
12. Gebruik het apparaat in een vrijstaande positie. Zorg dat de ventilatieopeningen van de oven niet worden belemmerd. Informatie over de juiste vrije ruimte (boven-/achter-/zijkant) voor voldoende luchtcirculatie kan in de gebruikershandleiding worden gevonden. Installeer het apparaat niet in een kast.
13. Gebruik alleen keukengerei dat geschikt is voor gebruik in magnetronovens. Gebruik geen houders of bestek gemaakt van of die volgende materialen bevat: metaal, aluminiumfolie, glaswaar van loodkristal, temperatuur gevoelig kunststof, hout, metalen clips of binddraad. Gebruik geen kommen met gefreesde randen of kunststof pannen met het deksel slechts gedeeltelijk verwijderd. **Brandgevaar!**
14. Als u voedingsmiddelen in kunststof of papieren houders verhit, houd de oven in de gaten vanwege brandgevaar.
15. Als rook wordt waargenomen, schakel het apparaat uit of haal de stekker uit het stopcontact en houd de deur gesloten om elke mogelijke vlam te doven.
16. Het verhitten van dranken in de magnetron kan leiden tot een vertraagd kookproces, wees dus voorzichtig bij het uitnemen van de houder. **Gevaar op brandwonden!**
17. Roer of schud de inhoud van babybotjes en zuigflessen en controleer de temperatuur voor gebruik. Verwijder de schroefdop en speen voor verwarming om brandwonden te vermijden.
18. Het bereiden van gekookte eieren in de schaal in de magnetron kan ontploffingsgevaar veroorzaken, zelfs na de opwarming ten einde is. Kook enkel eieren in hun schaal wanneer een houder specifiek voor het koken van eieren, dat in de speciaalzaak te verkrijgen is, wordt gebruikt.

19. Maak het apparaat niet schoon met een stoomreinigingsapparaat. Stoom kan met de elektrische componenten in aanraking komen en een kortsluiting veroorzaken.
20. Maak de oven regelmatig schoon en verwijder eventuele etensresten (zie gebruikershandleiding).
21. De oven moet regelmatig schoongemaakt worden en alle etensresten dienen systematisch weggenomen te worden. Als de oven niet regelmatig schoongemaakt wordt, kunnen de wanden aangetast raken.
22. **Waarschuwing:** Magnetronenergie - Het deksel niet verwijderen.
23. Als het snoer beschadigd is, laat het vervangen door de fabrikant, servicecentrum of een gelijksoortig gekwalificeerd persoon om elk gevaar te vermijden.
24. Het apparaat is niet bestemd om gebruikt te worden met een externe timer of een apart afstandsbedieningssysteem.
25. Sluit het apparaat niet op de netvoeding aan door middel van een verlengsnoer of verdeeldoos. **Gevaar op oververhitting.**
26. Open nooit de behuizing van het apparaat. Wijzigingen uitvoeren op de elektrische aansluitingen of componenten en mechanische onderdelen is zeer gevaarlijk en kan operationele storingen of elektrische schokken veroorzaken.
27. **Opgelet: Voor apparaten met een grillstand - Heet oppervlak.** Risico op brandwonden! Tijdens het grillen kan de binnen- en buitenkant van de oven en het grillelement zeer warm worden. Bedien het apparaat alleen met de juiste bedieningsknoppen en regelaars.
28. **Waarschuwing: Voor apparaten met een combinatiestand -** Als het apparaat wordt gebruikt in de combinatiemodus, mogen de kinderen de oven alleen gebruiken onder toezicht van een volwassene omwille van de hoge opgewekte temperatuur.
29. Warm geen blikken in de magnetronoven op. De druk binnenin het blik kan toenemen waardoor het blik kan ontploffen, dit kan letsel of schade veroorzaken.

30. Gebruik het apparaat alleen zoals beschreven in deze gebruiksaanwijzing om gevaarlijke situaties te vermijden.
31. Voordat u de stekker in het stopcontact steekt, zorg dat de spanning die op het apparaat is aangegeven overeenstemt met de netspanning.
32. Dit klasse I apparaat is uit veiligheidsoverwegingen van een geaarde stekker voorzien. Steek de stekker van het apparaat altijd in een geaard stopcontact.
33. Om de temperatuur van het levensmiddel te controleren, onderbreek eerst het kookproces. Gebruik alleen een thermometer die specifiek voor het gebruik met levensmiddelen is ontworpen. Gebruik nooit een thermometer die kwik of een vloeistof bevat, deze zijn niet bestemd voor gebruik met hoge temperatuur en kunnen makkelijk breken.
34. Gebruik het apparaat nooit als de deurscharnieren los zitten, of als er zichtbare gaten of barsten in de behuizing, deur of ovenruimte te zien zijn.
35. Het apparaat is niet geschikt voor gebruik buitenshuis.
36. Het apparaat is pas volledig van de netvoeding ontkoppelt wanneer het is uitgeschakeld en de stekker uit het stopcontact is gehaald.
37. Gebruik het apparaat nooit om items die snel kunnen ontvlammen op te bergen of te drogen. Vocht verdampt. **Brandgevaar!**
38. Gebruik het apparaat niet voor het opwarmen van kussens gevuld met kersenpitten, graan, lavendel of gel. De kussens kunnen bij opwarming ontvlammen, zelfs nadat deze uit het apparaat zijn gehaald.
39. Wees voorzichtig wanneer u levensmiddelen met een hoog suikergehalte kookt of opwarmt. De suiker kan na een langdurige opwarming karameliseren of ontvlammen.
40. Het toestel is niet bestemd voor het reinigen of ontsmetten van items. De items kunnen zeer warm worden en er is gevaar op brandwonden als het item uit het apparaat wordt gehaald.
41. Gebruik het apparaat niet op vol vermogen om lege borden op te warmen of om kruiden te drogen. Gebruik het apparaat niet zonder levensmiddelen of wanneer verkeerd gevuld.
42. Verwarm nooit onverdunde alcohol in het apparaat, deze kan makkelijk ontvlammen. **Brandgevaar!**
43. Als het apparaat van een rek en gourmetplaat is voorzien, gebruik deze niet tegelijkertijd. De gourmetplaat kan schade oplopen. Plaats de gourmetplaat altijd rechtstreeks op het draaiplateau.
44. Gebruik dit apparaat niet voor het opwarmen van levensmiddelen in warmhoudzakken bestemd voor normale ovens, zoals roosterzakken. Dergelijke warmhoudzakken bevatten over het algemeen een dunne laag aluminiumfolie die de magnetrongolven reflecteert, Deze gereflecteerde energie kan ervoor zorgen dat de papieren buitenkant zo warm wordt dat het ontvlamt.
45. Gebruik het apparaat niet voor het frituren van levensmiddelen. Laat het apparaat niet zonder toezicht achter tijdens het koken met oliën en vetten, dit kan in geval van oververhitting brandgevaar opleveren.
46. Draag ovenwanten wanneer u de borden in het apparaat steekt of uit het apparaat haalt of wanneer u de borden of de levensmiddelen in het apparaat aanraakt. Risico op brandwonden!
47. Plaats het warm glazen draaiplateau (of andere warme houder) nooit op een koud oppervlak, zoals een aanrecht van tegels of graniet. Het draaiplateau of houder kan barsten of breken en het oppervlak van het aanrecht kan worden beschadigd.
48. Gebruik een gepaste warmtebestendige onderlegger.
49. Gebruik het apparaat niet om de kamer op te warmen. De hoge temperaturen die worden afgegeven kunnen het ontvlammen van voorwerpen die zich in de buurt van het apparaat bevinden veroorzaken.
50. Als u andere keukenapparaten in de buurt van de oven gebruikt, zorg dat het snoer niet in een warme ovendeur vast komt te zitten. De warme ovendeur kan het smelten van de isolatie van het snoer veroorzaken en gevaar opleveren.

DOELMATIG GEBRUIK

Dit apparaat is bestemd voor het ontdooien, opwarmen en koken van levensmiddelen. Dit apparaat is alleen geschikt voor huishoudelijk gebruik, het is niet ontworpen voor commerciële doeleinden. Elk ander gebruik kan leiden tot schade aan het apparaat of letsel.

Dit apparaat is geschikt voor huishoudelijk gebruik en gelijksoortige toepassingen zoals:

- kantines voor personeel in winkels, kantoren en andere werkruimtes,
- boerderijen,
- door klanten in hotels, motels en andere types van huisvesting; bed and breakfasts.

VOOR INGEBRUIKNAME

- Verwijder alle verpakkingsmateriaal.
- Controleer of de levering compleet is en of er transportschade voorkomt. Neem in geval van schade of als de levering niet compleet is, contact op met uw handelaar.
- Maak het apparaat schoon (→ Reiniging en onderhoud).

ONDERDELEN

Vouw de voor- en achterpagina open om de productafbeeldingen te bekijken.



- A. Deurafdichting
- B. Veiligheidsvergrendeling voor deur
- C. Ovenruimte
- D. Rolelement
- E. **POWER** draaiknop
- F. **TIMER** draaiknop
- G. Snoer met stekker
- H. Grillrek
- I. Glazen draaiplateau
- J. Voetjes
- K. Ovenvenster
- L. Deurhandvat

Opgelet!

- Probeer niet om deze oven met de deur open te gebruiken, want dit kan leiden tot gevaarlijke blootstelling aan microgolvenenergie. Beschadig of omzeil de veiligheidsvergrendelingen niet.
- Plaats geen voorwerp tussen de voorzijde van de oven en de deur en zorg dat er geen vuil of schoonmaakresten op de deurekoppelingen ophopen.
- Gebruik de oven niet als deze beschadigd is. Het is zeer belangrijk dat de ovendeur correct sluit en dat er geen schade te zien is aan de
 - deur (gebogen),
 - scharnieren en sloten (gebroken of los),
 - deurekoppelingen en afdichtingsoppervlakken.
- Laat aanpassingen en reparaties aan de magnetronoven alleen door gekwalificeerd personeel uitvoeren.

✓ = Materialen die u in een magnetron kunt gebruiken

✗ = Materialen die in een magnetron vermeden dienen te worden

Onderstaande lijst is een algemene gids om u te helpen bij het kiezen van het juiste keukengerei:

Kookgerei	Magnetron	Grill	Combi
Hittebestendig glas	✓	✓	✓
Niet-hittebestendig glas	✗	✗	✗
Hittebestendig keramiek	✓	✓	✓
Magnetronbestendig kunststof borden	✓	✗	✗
Keukenpapier	✓	✗	✗
Metalen schaal	✗	✓	✗
Metalen rek	✗	✓	✗
Aluminiumfolie en bakjes uit folie	✗	✓	✗

VOOR INGEBRUIKNAME

- 1 Plaats de magnetron op een vlak en stabiel oppervlak.
- 2 Handhaaf voldoende ruimte voor een goede verluchting:

minimale installatiehoogte	85 cm
boven de oven	30 cm
achteraan	0 cm
aan weerskanten	20 cm
- 3 Bedek of belemmer de openingen op het apparaat niet. Haal de voetjes niet af.
- 4 Gebruik de magnetron niet zonder rolelement op de as en het glazen draaiplateau op de juiste plaats.
- 5 Steek de stekker in een gepast stopcontact. Haal de stekker uit het stopcontact als het apparaat gedurende een lange periode niet wordt gebruikt.

Opmerkingen:

- Verwijder alle verpakkingsmateriaal, waaronder kleefband, van de deur, ovenruimte, schakelaars en toebehoren.
- Plaats de oven niet waar deze aan warmte, vocht of hoge vochtigheid blootgesteld wordt of in de buurt van brandbare materialen.
- Zorg dat het snoer niet beschadigd is en leg het snoer niet onder de oven of op een heet of scherp oppervlak.
- Het stopcontact moet eenvoudig bereikbaar zijn zodat in geval van nood de stekker snel uit het stopcontact kan worden getrokken.

AARDINGSINSTRUCTIES

- Het snoer van de oven is uitgerust met een geaarde stekker. Steek deze in een juist geïnstalleerd en geaard stopcontact.
- Het is aanbevolen dat de oven op een afzonderlijk circuit wordt aangesloten.
- Het gebruik van hoogspanning is gevaarlijk en kan schade aan het apparaat, brand of letsel veroorzaken.
- **Waarschuwing:** Het verkeerd gebruik van de aardingsstekker kan leiden tot elektrische schokken.

BEDIENINGSPANEEL

- 6 **POWER** draaiknop: Selecteer het vermogenniveau om te koken of ontdooien (→ Magnetronkoken).
- 7 **TIMER** draaiknop
Schakelt de oven in of uit (0).
Kooktijd selecteren (minuten): Met de klok mee draaien.
Korte tijden instellen: Draai de schakelaar naar positie 5. Draai vervolgens terug naar de gewenste lagere instelling.
Eenmaal de kooktijd is verstreken (0), wordt de oven automatisch uitgeschakeld.
U kunt het kookproces op elk moment beëindigen door de schakelaar handmatig opnieuw op de positie 0 in te stellen.
- 8 **Ontdooien op gewicht-** u hebt keuze uit 5 niveaus: 0,2 kg, 0,4 kg, 0,6 kg, 0,8 kg, 1,0 kg.
Bijvoorbeeld: Als het gewicht van de levensmiddelen 0,2 kg is, draai de **TIMER** draaiknop naar 0.2.

MAGNETRONKOKEN

- 9 Vermogenniveau selecteren: Gebruik de **POWER** draaiknop.
- 10 Kooktijd instellen: Gebruik de **TIMER** draaiknop.

Modus	Gebruik	Vermogenniveau
Low	Warm houden	17 % Micro.
M.Low (Ontdooien)	Soep, ontdooien	33 % Micro.
Med.	Gestoofde vis	55 % Micro.
M.High	Rijst, vis, kip, gehakt	77 % Micro.
High	Opwarmen van melk, groente, drank, koken van water	100 % Micro.
Combi. 1	Worst, lam, kebab, vis, schaal- en schelpdieren, steak	80 % Grill / 20 % Micro.
Combi. 2	Stukjes kip, kippenborst, karbonades	70 % Grill / 30 % Micro.
Combi. 3	Volledige kip	60 % Grill / 40 % Micro.
Grill	Brood bakken	100 % Grill

- 11 De magnetron kan tijdens het kookproces op elk moment worden geopend. Dit kan nodig zijn om bijvoorbeeld voedsel om te draaien of te schudden of om te controleren of het voedsel klaar is.

Opmerkingen:

- Een kort snoer is meegeleverd om het risico op verstrikking of om over het snoer te vallen te beperken.
- In geval een verlengsnoer wordt gebruikt:
 - De aangegeven elektrische spanning op het verlengsnoer moet minimaal dezelfde spanning als het apparaat hebben.
 - Het verlengsnoer moet een geaard snoer met 3 draden zijn.
 - Laat het verlengsnoer niet over de rand van een tafel of aanrecht hangen, zodat kinderen er niet aan kunnen trekken of er niet over kunnen vallen.

REINIGING EN ONDERHOUD

Waarschuwing: Het reinigen van de magnetronoven is een belangrijk onderdeel om een veilige werking van het apparaat te waarborgen en gezondheidsrisico's te vermijden.

 **Voor elke reiniging:** Schakel de magnetronoven uit en haal de stekker uit het stopcontact.

- Reinig het apparaat regelmatig en verwijder eventuele etensresten. Het niet regelmatig reinigen kan slijtage van het oppervlak veroorzaken en tot een kortere levensduur leiden. Bovendien kan de veiligheid en de werking van het apparaat aangetast worden.
- Als de deurdichting niet langer goed sluit door ophoping van etensresten, kan magnetronstraling lekken, wat uw gezondheid kan schaden.
- Reinig het apparaat na elk gebruik om schimmel, ongedierte en het lekken van magnetronstraling te vermijden.
- **Maak het apparaat niet schoon met een stoomreiniger!** De stoom staat onder druk en kan op de elektrische componenten binnen het apparaat condenseren, wat tot kortsluiting kan leiden.
- Maak de deur niet schoon met schuurmiddelen of metalen krabbers, deze kunnen krassen op het oppervlak achterlaten waardoor het glas kan barsten.
- Maak de buitenkant schoon met een licht bevochtigde doek. Zorg dat er geen water in het apparaat binnendringt.
- Maak de deurdichting, ovenruimte en aangrenzende componenten regelmatig en voorzichtig schoon met een vochtige doek. Veeg eventuele etensresten of vlekken weg met een vochtige doek.
- Het bedieningspaneel en bedieningsknoppen mogen nooit nat worden. Maak schoon met een vochtige doek. Laat de deur open wanneer u het bedieningspaneel reinigt om toevallige werking te voorkomen.
- Als stoom condenseert of druppels vormen zich in de magnetron of op de behuizing, gebruik een zachte doek om weg te vegen. Condensatie kan optreden wanneer vochtige lucht met een koud oppervlak in aanraking komt. Bij zeer hoge temperaturen kan olie en vet tevens verdampen en een vetlaag na afkoeling achterlaten.
- De glazen draaiplateau kan voor reiniging worden uitgehaald. Was het draaiplateau in warm zeepwater of in een vaatwasmachine.
- Maak het rolelement en de ovenvloer regelmatig schoon om overdreven lawaai te voorkomen. Gebruik een mild schoonmaakmiddel om het oppervlak schoon te vegen en laat drogen. Als het draaiplateau voor reiniging wordt verwijderd, breng het opnieuw in voordat u de oven opnieuw gebruikt. Maak de deur, venster of afichting regelmatig schoon met een vochtige doek om eventueel vuil te verwijderen.
- Geuren in de ovenruimte kunnen worden verwijderd door een magnetronbestendige beker met water en citroensap te vullen en dit mengsel gedurende 5 minuten in de magnetron te laten koken. Veeg de ovenruimte vervolgens droog met een droge doek.
- Als de gloeilamp binnenin de ovenruimte aan vervanging toe is, neem contact op met een erkende reparateur.

TECHNISCHE GEGEVENS

Nominale spanning:	230 V~, 50 Hz	Buitenafmetingen:	H: 258 mm
Nominaal ingangsvermogen:	1050 W (Micro), 1000 W (Grill)	(circa)	B: 439,5 mm D: 356 mm
Nominaal uitgangsvermogen:	700 W	Diameter draaiplateau:	Ø: 255 mm
Werkingsfrequentie:	2450 MHz	Inhoud oven:	20 liter
		Netto gewicht:	circa. 10,9 kg

AFDANKING



Het logo met de doorgestrepte vuilnisbak geeft aan dat afgedankte elektrische en elektronische apparatuur (AEEA) afzonderlijk ingezameld moet worden. Elektrische en elektronische apparaten kunnen gevaarlijke en schadelijke stoffen bevatten. Gooi dit apparaat niet samen met het ongesorteerd, huisafval weg. Lever het in bij een inzamelpunt voor afgedankte elektrische en elektronische apparatuur om het apparaat te recyclen. Op deze manier draagt u bij tot het behoud van onze natuurlijke rijkdommen en beschermt u het milieu. Neem contact op met uw handelaar of gemeente voor meer informatie.

GRATULUJEMY

Dziękujemy za zakup produktu **ok.**

WAŻNE INSTRUKCJE DOTYCZĄCE BEZPIECZEŃSTWA. UWAŻNIE PRZECZYTAĆ I ZACHOWAĆ DO PRZYSZŁEGO WGLĄDU.

1. Ta kuchenka mikrofalowa przeznaczona jest do podgrzewania potraw i napojów. Suszenie żywności lub odzieży, podgrzewanie okładów ogrzewających, kapci, gąbek, wilgotnych ściereczek i podobnych przedmiotów może prowadzić do niebezpieczeństwa obrażeń, zapłonu lub pożaru.
2. Ten symbol określa, że powierzchnie te mogą się nagrzewać w trakcie ich użytkowania. 
3. Drzwi oraz zewnętrzna powierzchnia mogą się nagrzewać podczas pracy urządzenia.
4. Produkt może być używany przez dzieci w wieku 8 lat i starsze, przez osoby o ograniczonych zdolnościach fizycznych, czuciowych lub psychicznych oraz przez osoby o braku doświadczenia i wiedzy, jeśli znajdują się pod nadzorem, otrzymały instrukcje dotyczące bezpiecznego użytkowania urządzenia i rozumieją zagrożenia związane z korzystaniem.
5. Dzieci nie mogą bawić się produktem.
6. Trzymać urządzenie i jego przewód poza zasięgiem dzieci młodszych niż 8 lat.
7. Czyszczenie i konserwacja nie powinny być przeprowadzane przez dzieci, chyba że mają one więcej niż 8 lat i są nadzorowane.
8. **Ostrzeżenie:** Jeśli drzwiczki lub uszczelki drzwiczek są uszkodzone, nie wolno używać kuchenki, aż zostanie naprawiona przez kompetentną osobę.
9. **Ostrzeżenie:** Przeprowadzanie prac serwisowych oraz napraw wymagających zdjęcia osłony zabezpieczającej przed wystawieniem na działanie energii mikrofalowej jest niebezpieczne w przypadku wszelkich osób poza osobami kompetentnymi.
10. **Ostrzeżenie:** Płynów i innych rodzajów żywności nie można podgrzewać w zamkniętych pojemnikach, ponieważ grozi to wybuchem.

11. **Ostrzeżenie:** Zezwalać dzieciom na korzystanie z kuchenki bez nadzoru, wyłącznie jeśli otrzymały one odpowiednie instrukcje umożliwiające korzystanie z urządzenia w bezpieczny sposób i rozumieją zagrożenia wynikające z nieprawidłowego użycia.
12. Urządzenie jest przeznaczone do użytku wolnostojącego. Nie blokować żadnych otworów kuchenki. Informacje dotyczące odpowiedniej przestrzeni (u góry/ na dole/ po bokach) zapewniającej wystarczającą cyrkulację powietrza można znaleźć w instrukcji obsługi. Nie montować w szafkach.
13. Korzystać wyłącznie z utensyliów przeznaczonych do użytku w kuchenkach mikrofalowych. Nie używać pojemników ani sztuców wykonanych z lub zawierających metal, folię aluminiową, ołowiowe szkło, tworzywa sztuczne wrażliwe na temperaturę, drewno, metalowe zaciski lub druty. Nie używać misek z frezowanymi obrzeżami ani plastikowych naczyń z jedynie częściowo usuniętą pokrywką. **Ryzyko pożaru!**
14. Podczas podgrzewania pożywienia w plastikowych lub papierowych pojemnikach należy nadzorować kuchenkę, ponieważ istnieje ryzyko zapłonu.
15. Jeśli tworzy się dym, należy wyłączyć lub odłączyć urządzenie i pozostawić zamknięte drzwiczki, aby zagasić wszelkie płomienie.
16. Podgrzewanie napojów w kuchenke mikrofalowej może spowodować opóźnione gwałtowne wrzenie; dlatego też z naczyniem należy postępować ostrożnie. **Niebezpieczeństwo poparzenia!**
17. Zawartości butelek do karmienia oraz słoików z jedzeniem dla dzieci należy zamieszać lub wstrząsnąć oraz sprawdzić ich temperaturę przed spożyciem. W celu uniknięcia oparzeń przed podgrzaniem należy odkręcić górną nakrętkę oraz smoczek.
18. W kuchenke mikrofalowej nie wolno podgrzewać jajek w skorupce ani całych jajek gotowanych na twardo, ponieważ mogą wybuchnąć po zakończeniu procesu podgrzewania. Jajka w skorupkach można gotować wyłącznie w specjalnie do tego przeznaczonych urządzeniach do gotowania jajek

- dostępnych w specjalistycznych sklepach.
19. Do czyszczenia urządzenia nie wolno stosować urządzeń do czyszczenia parą wodną. Para wodna może dostać się do elektrycznych elementów i spowodować zwarcie.
 20. Kuchenkę należy regularnie czyścić oraz usuwać wszelkie pozostałości żywności (patrz instrukcja obsługi użytkownika).
 21. Niezastosowanie się do instrukcji dotyczących utrzymania kuchenki w czystym stanie może doprowadzić do zniszczenia jej powierzchni, co z kolei negatywnie wpłynie na żywotność urządzenia oraz potencjalnie doprowadzi do niebezpiecznych sytuacji.
 22. **Ostrzeżenie:** Energia mikrofalowa — nie zdejmować osłony.
 23. Jeśli przewód zasilania jest uszkodzony, należy go wymienić u producenta lub w jego autoryzowanym serwisie lub u osoby podobnie wykwalifikowanej w celu uniknięcia zagrożeń.
 24. Urządzenie nie może być obsługiwane przez zewnętrzny minutnik lub oddzielny system kontroli zdalnej.
 25. Nie podłączać urządzenia do zasilania za pomocą przedłużacza ani rozdzielacza. **Ryzyko przegrzania.**
 26. Nigdy nie otwierać obudowy urządzenia. Manipulowanie przy elektrycznych złączach lub komponentach oraz mechanicznych częściach jest niezwykle niebezpieczne i może doprowadzić do zakłóceń w działaniu lub porażenia prądem elektrycznym.
 27. **Uwaga: W przypadku urządzeń z trybem grillowania — gorąca powierzchnia.** Ryzyko poparzenia! Podczas grillowania część zewnętrzna oraz wewnętrzna, elementy grilla oraz drzwiczki mogą stać się gorące. Urządzenie należy obsługiwać wyłącznie za pomocą odpowiednich przycisków i pokręteł.
 28. **Ostrzeżenie: Dla urządzeń w trybie kombinowanym**
- W trakcie eksploatacji w trybie kombinowanym, dzieci mogą używać pieca wyłącznie pod nadzorem dorosłych odpowiednio do wytwarzanych temperatur.
 29. W kuchenke mikrofalowej nie wolno podgrzewać puszek. Może dojść do nagromadzenia się ciśnienia i eksplozji powodującej obrażenia lub uszkodzenia.

30. Nie używać urządzenia do innych celów niż opisanych w niniejszej instrukcji obsługi, aby uniknąć niebezpiecznych sytuacji.
31. Przed podłączeniem urządzenia do gniazdka zasilania należy upewnić się, że napięcie podane na urządzeniu jest zgodne z napięciem lokalnej sieci elektrycznej.
32. Z względów bezpieczeństwa to urządzenie klasy I dostarczane jest z wtyczką z uziemieniem. Urządzenie to należy podłączać wyłącznie do gniazdek zasilania z uziemieniem.
33. Aby sprawdzić temperaturę żywności, należy najpierw przerwać proces gotowania. Stosować wyłącznie termometry zatwierdzone konkretnie do użytku z żywnością. Nigdy nie stosować termometrów zawierających rtęć lub ciecze, jako że nie są one odpowiednie do stosowania w wysokich temperaturach i bardzo łatwo mogą ulec uszkodzeniu.
34. Nie używać urządzenia, jeśli zawiasy drzwiczek są poluzowane oraz jeśli na obudowie, drzwiczek lub we wnętrzu kuchenki widoczne są dziury i pęknięcia.
35. Urządzenie nie jest przeznaczone do użytku na otwartej przestrzeni.
36. Urządzenie jest całkowicie odizolowane od sieci zasilania, wyłącznie jeśli jest wyłączone, a wtyczka odłączona jest od gniazdka.
37. Nigdy nie używać urządzenia do przechowywania lub suszenia przedmiotów, które mogą łatwo się zapalić. Wilgoć paruje. **Ryzyko pożaru!**
38. Nigdy nie używać urządzenia do podgrzewania poduszek lub podkładek wypełnionych pestkami czereśni, ziarnami pszenicy, lawendą lub żelalem. Podkładki te mogą się zapalić po podgrzaniu, nawet po wyjęciu z urządzenia.
39. Zachować ostrożność podczas gotowania lub odgrzewania żywności o wysokiej zawartości cukru. Zbyt długie podgrzewanie może spowodować karmelizowanie się cukru lub zapłon.
40. Urządzenie nie jest przeznaczone do czyszczenia i dezynfekcji przedmiotów. Przedmioty mogą bardzo się nagrzać, co powoduje ryzyko oparzenia podczas wyjmowania ich z urządzenia.
41. Nie ustawiać pełnej mocy do podgrzewania pustych talerzy lub do suszenia ziół. Nie używać urządzenia, jeśli do środka nie włożono żywności lub jeśli żywność została włożona w sposób nieprawidłowy.
42. Nigdy nie podgrzewać w urządzeniu nierozcieńzonego alkoholu, ponieważ z łatwością może się zapalić. **Ryzyko pożaru!**
43. Jeśli urządzenie wyposażone jest w półkę i talerz na żywność, nie należy stosować ich jednocześnie. Spowodowałyby to uszkodzenie talerza na żywność. Talerz należy zawsze umieszczać bezpośrednio na płycie obrotowej.
44. Nie używać urządzenia do odgrzewania żywności w torebkach zatrzymujących ciepło przeznaczonych do stosowania w zwykłych kuchenkach, np. w torebkach do pieczenia. Takie torebki zatrzymujące ciepło zawierają zwykle cienką warstwę aluminium, która odbija mikrofalę. Ta odbijana energia może z kolei spowodować, że zewnętrzna papierowa osłona nagrzej się tak bardzo, że dojdzie do zapłonu.
45. Nie używać urządzenia do smażenia na głębokim oleju. Nie pozostawiać urządzenia bez nadzoru podczas gotowania z wykorzystaniem olejów i tłuszczów, które po nadmiernym nagraniu mogą spowodować zagrożenie pożarowe.
46. Podczas wkładania i wyjmowania potraw z urządzenia lub podczas wykonywania czynności na potrawach i żywności w urządzeniu należy nosić rękawice kuchenne. Ryzyko poparzenia!
47. Nigdy nie kłaść gorącej szklanej tacy (ani wszelkich innych gorących naczyń do gotowania) na zimnych powierzchniach, takich jak blaty z płytek lub granitu. Szklana taca lub naczynie mogą pęknąć lub ulec rozbiciu, co może spowodować zniszczenie blatu.
48. Należy stosować odpowiednie podkładki odporne na ciepło lub podstawki do garnków.
49. Nie stosować urządzenia do ogrzewania pomieszczeń. Z powodu wydzielania wysokich temperatur przedmioty znajdujące się w pobliżu urządzenia mogą się zapalić.
50. Podczas korzystania z urządzeń kuchennych podłączonych do gniazdek w pobliżu urządzenia należy upewnić się, że nie ma ryzyka, że kabel zasilający zostanie przytrzaśnięty przez gorące drzwiczki kuchenki. Gorące drzwiczki kuchenki mogą stopić izolację przewodu, co jest niebezpieczne.

PRZEZNACZENIE

Urządzenie to przeznaczone jest do odmrażania, odgrzewania i gotowania żywności. Urządzenie to jest przeznaczone wyłącznie do użytku domowego i nie zostało zaprojektowane do celów komercyjnych. Każde inne zastosowanie może prowadzić do uszkodzenia urządzenia lub odniesienia obrażeń.

Urządzenie przeznaczone jest do stosowania w gospodarstwach domowych oraz w podobnych warunkach, takich jak

- kuchnie dla pracowników w sklepach, biurach i innych środowiskach roboczych,
- farmy,
- hotele, motele i inne obiekty mieszkalne i udzielające zakwaterowania.

PRZED PIERWSZYM UŻYCIEM

- Usunąć wszystkie materiały opakowaniowe.
- Sprawdzić pod kątem kompletności i uszkodzeń powstałych podczas transportu. W przypadku uszkodzeń lub niekompletnej dostawy należy skontaktować się ze sprzedawcą.
- Wyczyścić urządzenie (→ Czyszczenie i konserwacja).

CZĘŚCI

Aby zobaczyć ilustracje produktu, należy rozłożyć pierwszą i ostatnią stronę.

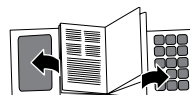

- A. Uszczelnienie drzwiczek
- B. Blokady bezpieczeństwa drzwiczek
- C. Komora kuchenki
- D. Rolka talerza obrotowego
- E. Przycisk **POWER**
- F. Przycisk **TIMER**
- G. Przewód zasilający z wtyczką
- H. Półka do grillowania
- I. Szklana taca
- J. Nóżki
- K. Okienko kuchenki
- L. Uchwyt drzwiczek

Uwaga!

- Nie próbować korzystać z kuchenki przy otwartych drzwiczkach, ponieważ taki sposób użytkowania może doprowadzić do szkodliwego narażenia na energię mikrofalową. Ważne jest, aby nie uszkadzać ani nie manipulować przy blokadach bezpieczeństwa.
- Nie wkładać żadnych przedmiotów między front kuchenki i drzwiczki oraz nie dopuszczać do gromadzenia się brudu lub pozostałości środków czyszczących na powierzchniach uszczelnienia.
- Nie używać kuchenki, jeśli jest uszkodzona. Szczególnie ważne jest, aby drzwiczki kuchenki prawidłowo się zamykały oraz aby żaden z następujących komponentów nie był uszkodzony
 - drzwi (rygiel),
 - zawiasy i zatrzaski (zepsute lub poluzowane),
 - uszczelnienie drzwiczek oraz jego powierzchnie.
- Mikrofalówki nie powinien regulować ani naprawiać nikt poza odpowiednio wykwalifikowanym serwisem.

✓ = **Materiały, które można używać w mikrofalówce**

✗ = **Materiały, których należy unikać w mikrofalówce**

Poniższa lista to ogólny przewodnik, który pomoże wybrać odpowiednie utensylia:

Przybory kuchenne	Mikrofalówka	Grill	Tryb łączony
Szkoło odporne na ciepło	✓	✓	✓
Szkoło nieodporne na ciepło	✗	✗	✗
Ceramika odporna na ciepło	✓	✓	✓
Plastikowe talerze przeznaczone do stosowania w mikrofalówkach	✓	✗	✗
Ręczniki kuchenne	✓	✗	✗
Metalowa taca	✗	✓	✗
Metalowa półka	✗	✓	✗
Aluminiowe pojemniki i folie	✗	✓	✗

PRZED UŻYCIEM

- 1 Mikrofalówkę umieścić na płaskim, stabilnym podłożu.
- 2 Pozostawić przestrzeń dla dostatecznego przepływu powietrza:

minimalna wysokość instalacji	85 cm
powyżej pieca	30 cm
w tylnej części urządzenia	0 cm
po obydwu stronach	20 cm
- 3 Nie zakrywać lub blokować żadnych otworów na urządzeniu. Nie zdejmować nóżek.
- 4 Nie używać mikrofalówki bez rolki talerza obrotowego na wałku i szklanej tacy w prawidłowej pozycji.
- 5 Podłączyć urządzenie do odpowiedniego gniazdka wtykowego ściennego. Odłączyć, jeśli urządzenie nie jest używane przez dłuższy czas.

Uwagi:

- Zdjąć wszystkie materiały opakowaniowe, w tym taśmę, z drzwiczek, komory, przełączników i akcesoriów.
- Nie stawiać kuchenki w miejscach, w których wytwarza się ciepło lub wilgoć; w miejscach, w których panuje wysoka wilgotność powietrza; ani w pobliżu materiałów palnych.
- Upewnić się, że przewód zasilający nie jest uszkodzony oraz że nie przebiega pod kuchenką lub przez gorące lub ostre powierzchnie.
- Wtyczka zasilania musi być dostępna, aby w razie wypadku można było ją łatwo odłączyć.

INSTRUKCJE DOTYCZĄCE UZIEMIENIA

- Przewód zasilający kuchenki jest wyposażony we wtyczkę z uziemieniem, którą należy podłączyć do odpowiednio zainstalowanego i uziemionego gniazdka ściennego.
- Zaleca się zapewnienie osobnego obiegu zasilającego wyłącznie kuchenkę.
- Wysokie napięcie jest niebezpieczne i może prowadzić do pożaru lub innych wypadków, w tym do uszkodzenia mienia oraz obrażeń ciała.
- **Ostrzeżenie:** Nieprawidłowe użycie wtyczki uziemiającej może spowodować ryzyko porażenia prądem elektrycznym.

PANEL STEROWANIA

- 6 Przycisk **POWER**: Wybrać poziom zasilania dla gotowania lub rozmrażania (→ Gotowanie w mikrofalówce).
- 7 Przycisk **TIMER**:
Włączanie lub wyłączenie mikrofalówki (0).
Wybieranie czasu gotowania (w minutach): Przekręcić zgodnie z kierunkiem ruchu wskazówek zegara.
Ustawianie krótkich okresów czasu: Obrócić przełącznik w pozycję 5. Następnie przekręcić z powrotem do żądanej mniejszej wartości ustawienia.
Po upływie czasu gotowania (0) mikrofalówka wyłącza się automatycznie.
Proces gotowania można zakończyć w dowolnym momencie poprzez obrócenie przełącznika ręką z powrotem do pozycji 0.
- 8 **Odmrażanie przy ciężarze** - możliwy jest wybór 5 poziomów: 0,2 kg, 0,4 kg, 0,6 kg, 0,8 kg, 1,0 kg.
Przykład: Jeżeli ciężar potrawy wynosi 0,2 kg, przełączyć przycisk **TIMER** w pozycję 0.2.

GOTOWANIE W MIKROFALÓWCE

- 9 Wybór poziomu mocy: Użyć pokrętki **POWER**.
- 10 Wybór czasu gotowania: Użyć przycisku **TIMER**.

Tryb	Użycie	Poziom mocy
Low	Utrzymywanie ciepła	17 % Micro.
M.Low (rozmrażanie)	Zupy, rozmrażanie	33 % Micro.
Med.	Duszenie ryb	55 % Micro.
M.High	Ryż, ryby, kurczak, mielone mięso	77 % Micro.
High	Odgrzewanie mleka, warzyw, napojów oraz gotowanie wody	100 % Micro.
Combi. 1	Kiełbasa, jagnięcina, kebaby, owoce morza, steki	80 % Grill / 20 % Micro.
Combi. 2	Filety z kurczaka, pierś z kurczaka, kotlety schabowe	70 % Grill / 30 % Micro.
Combi. 3	Cały kurczak	60 % Grill / 40 % Micro.
Grill	Pieczenie chleba	100 % Grill

- 11 Podczas procesu gotowania mikrofalówkę można otworzyć w każdym momencie. Może to być konieczne, na przykład, aby obrócić lub zamieszać żywność lub sprawdzić gotowość przyrządzonej potrawy.

Uwagi:

- Aby zmniejszyć ryzyko zapłątania lub potknięcia się o długi przewód zasilania, dostarczono przewód krótki.
- Jeśli stosowany jest przedłużacz:
 - Parametry elektryczne powinny być przynajmniej równe parametrom elektrycznym urządzenia.
 - Przedłużacz powinien być przewodem 3-żyłowym z uziemieniem.
 - Przewód należy poprowadzić w taki sposób, aby nie leżał na blacie lub stole, jeśli może zostać pociągnięty przez dziecko lub stwarza ryzyko przypadkowego zaczeplenia.

CZYSZCZENIE I KONSERWACJA

Ostrzeżenie: Czyszczenie kuchenki mikrofalowej jest ważną częścią bezpiecznego użytkowania urządzenia i pomoże zapobiegać zagrożeniom dla zdrowia.

 **Przed każdym czyszczeniem:** Wyłączyć kuchenkę mikrofalową i odłączyć wtyczkę zasilania.

- Urządzenie należy czyścić regularnie; resztki jedzenia trzeba usuwać. Jeśli urządzenie nie jest czyszczone regularnie, jego powierzchnie mogą ulec zużyciu, a jego przydatność do użycia może znacznie się skrócić. Ponadto może to ograniczyć bezpieczeństwo oraz funkcjonalność urządzenia.
- Jeśli uszczelnienie drzwiczek nie pozwala na ich dokładne domknięcie z powodu nagromadzonych resztek jedzenia, promieniowanie mikrofalowe może się wydostać i spowodować uszczerbek na zdrowiu.
- Urządzenie należy czyścić po każdym użyciu, aby zapobiec gromadzenia się pleśni i robactwa oraz wydostawaniu się promieniowania mikrofalowego.
- **Do czyszczenia urządzenia nie wolno używać urządzeń parowych!** Para znajduje się pod ciśnieniem i może skraplać się na elektrycznych komponentach wewnątrz urządzenia, co może doprowadzić do zwarcia.
- Do czyszczenia drzwiczek urządzenia nie stosować żadnych ściernych środków czyszczących ani metalowych druciaków, ponieważ mogą one zarysować powierzchnię i spowodować pęknięcie szkła.
- Obudowę należy czyścić delikatnie zwilżoną szmatką. Należy dopilnować, aby woda nie dostawała się do urządzenia.
- Za pomocą zwilżonej szmatki należy regularnie i ostrożnie czyścić uszczelnienie drzwiczek, komorę oraz przylegające komponenty. Za pomocą zwilżonej szmatki należy usuwać wszelkie pozostałości żywności oraz rozpryski.
- Nigdy nie wolno dopuścić do zmoczenia panelu sterowania oraz jego elementów sterujących. Czyścić miękką, zwilżoną szmatką. Podczas czyszczenia panelu sterowania należy pozostawić otwarte drzwiczki, aby uniknąć przypadkowego włączenia.
- Jeśli w środku mikrofalówki lub na obudowie skondensuje się para lub zaczną tworzyć się krople, należy je zetrzeć miękką szmatką. Do skraplania może dojść, gdy wilgotne powietrze zetknie się z zimną powierzchnią. Przy bardzo wysokich temperaturach olej i tłuszcz również mogą parować i odkładać się po ostygnięciu w formie tłustej powłoki.
- Szklaną tacę można wyjąć w celu wyczyszczenia. Tacę należy czyścić w ciepłej wodzie z dodatkiem mydła lub w zmywarce.
- Rolkę talerza obrotowego oraz podłogę komory należy czyścić regularnie celem zapobiegania nadmiernemu hałasowi. Przetrzeć powierzchnię delikatnym środkiem czyszczącym i pozostawić do wyschnięcia. Jeśli rolka talerza obrotowego została wyjęta w celu wyczyszczenia, należy włożyć ją ponownie przed kolejnym użyciem. Wilgotną szmatką należy regularnie czyścić drzwiczki, okienko i uszczelnienie, aby usunąć brud.
- Zapachy wewnątrz komory można zneutralizować, napełniając wodą i sokiem z cytryny kubek odpowiedni do stosowania w mikrofalówkach, a następnie gotując zawartość w kuchenke mikrofalowej przez 5 minut. Po użyciu należy wytrzeć komorę do sucha za pomocą miękkiej szmatki.
- Jeśli konieczna jest wymiana żarówki w komorze, należy skontaktować się z wykwalifikowanym personelem.

DANE TECHNICZNE

Napięcie znamionowe:	230 V~, 50 Hz	Wymiary zewnętrzne:	Wys: 258 mm
Wejściowa moc znamionowa:	1050 W (mikro), 1000 W (grill)	(ok.)	szer.: 439,5 mm gł.: 356 mm
Wyjściowa moc znamionowa:	700 W	Średnica talerza obrotowego:	Ø: 255 mm
Częstotliwość pracy:	2450 MHz	Pojemność kuchenki:	20 litrów
		Waga netto:	ok. 10,9 kg

UTYLIZACJA



Przekreślony symbol pojemnika na odpady sygnalizuje o konieczności składowania elektrycznych i elektronicznych odpadów osobno (WEEE). Sprzęt elektryczny i elektroniczny może zawierać niebezpieczne substancje. Nie wyrzucać tego urządzenia razem z odpadami komunalnymi.

Urządzenie należy zwrócić do wyznaczonego punktu zbiórki w celu recyklingu zużytego sprzętu elektrycznego i elektronicznego. W ten sposób przyczyniają się Państwo do ochrony surowców oraz środowiska. W celu uzyskania dalszych informacji należy skontaktować się ze sprzedawcą lub władzami lokalnymi.

PARABÉNS

Obrigado pela sua compra deste produto **ok**.

INSTRUÇÕES DE SEGURANÇA IMPORTANTES. LEIA ATENTAMENTE E GUARDE PARA REFERÊNCIA FUTURA.

1. Este micro-ondas destina-se ao aquecimento de alimentos e bebidas. A secagem de alimentos ou vestuário e o aquecimento de almofadas de aquecimento, chinelos, esponjas, panos húmidos e semelhantes poderá levar a risco de ferimentos, ignição ou incêndio.
2. Este símbolo indica que as superfícies poderão ficar quentes durante a utilização. 
3. A porta ou a superfície exterior poderão ficar quentes durante a utilização do aparelho.
4. Este produto pode ser utilizado por crianças com idades superiores a 8 anos e pessoas com capacidades físicas, sensoriais ou mentais reduzidas ou falta de experiência e conhecimento se lhes tiverem sido dadas supervisão ou instruções em relação à utilização do produto de modo seguro e se compreenderem os perigos envolvidos.
5. As crianças não deverão brincar com o produto.
6. Mantenha o aparelho e o cabo de alimentação fora do alcance das crianças com menos de 8 anos.
7. A limpeza e a manutenção do utilizador não deverá ser realizada por crianças a menos que tenham mais de 8 anos e tenham supervisão.
8. **Aviso:** Se a porta ou a vedação da porta estiver danificada, não utilize o aparelho enquanto não tiver sido reparado por um profissional.
9. **Aviso:** É perigoso que uma pessoa que não seja habilitada, realizar qualquer serviço ou reparação que envolva a remoção da tampa que protege contra a exposição à energia do microondas.
10. **Aviso:** Líquidos e outros alimentos não devem ser aquecidos em recipientes fechados uma vez que podem explodir.

11. **Aviso:** Crianças sem supervisão podem utilizar o microondas sempre que tenham recebido instruções adequadas para o conseguirem fazer de forma segura e sempre que tenham entendido os perigos da utilização inadequada.
12. O electrodoméstico destina-se a ser utilizado sem apoio. Não bloqueie quaisquer ventilações do forno. A informação acerca do espaço adequado (topo/traseira/lados) para circulação de ar suficiente pode ser encontrada no manual do utilizador. Não instale em armários.
13. Utilize apenas utensílios adequados para utilização em fornos micro-ondas. Não utilize recipientes ou talheres feitos de ou contendo metal, folha de alumínio, vidro de cristal de chumbo, plásticos sensíveis à temperatura, madeira, clips de metal ou nós de arame. Não utilize taças com bordas moídas ou potes de plástico com a tampa apenas parcialmente removida. **Risco de incêndio!**
14. Ao aquecer alimentos em recipientes de plástico ou papel, mantenha-se atento ao forno devido ao risco de ignição.
15. Se for emitido fumo, desligue ou retire da tomada o electrodoméstico e mantenha a porta fechada de modo a reprimir quaisquer chamas.
16. O aquecimento em micro-ondas de bebidas pode resultar em ferverura eruptiva retardada. Por conseguinte, deverá tomar cuidado ao manusear o recipiente. **Perigo de queimaduras!**
17. Os conteúdos de biberões e frascos de comida de bebé deverão ser mexidos ou agitados e a temperatura verificada antes do consumo. Desaperte o topo de enroscar e a tetina antes de aquecer para evitar queimaduras.
18. Os ovos dentro da casca e ovos cozidos inteiros não devem ser aquecidos em fornos micro-ondas, uma vez que poderão explodir, mesmo após o aquecimento por micro-ondas ter terminado. Os ovos apenas poderão ser cozinhados dentro da casca num dispositivo de cozedura de ovos concebido especificamente disponível em lojas especializadas.

19. Não utilize um electrodoméstico de limpeza a vapor para limpar este electrodoméstico. O vapor pode atingir os componentes eléctricos e causar um curto-circuito.
20. O forno deve ser limpo regularmente e quaisquer depósitos de alimentos removidos (consulte o manual do utilizador).
21. A impossibilidade de manter o forno numa condição limpa pode levar a deterioração da superfície que pode afectar adversamente a vida do electrodoméstico e, possivelmente, resultar numa situação perigosa.
22. **Aviso:** Energia do microondas - Não retirar a tampa.
23. Se o cabo de abastecimento estiver danificado, deve ser substituído pelo fabricante, pelo seu agente de serviço ou pessoas com qualificações semelhantes para evitar perigos.
24. O electrodoméstico não deve ser operado através de um temporizador externo ou sistema de controlo remoto separado.
25. Não ligue o electrodoméstico à fonte de alimentação através de uma extensão ou unidade com várias tomadas. **Perigo de sobreaquecimento.**
26. Nunca abra o revestimento do electrodoméstico. Mexer nas ligações eléctricas ou componentes e peças mecânicas é altamente perigoso e pode causar falhas operacionais ou choque eléctrico.
27. **Cuidado: Para aparelhos com modo de grelha - Superfície quente** Risco de queimaduras! Ao grelhar, o interior e exterior do forno, o elemento da grelha e a porta podem ficar quentes. Opere apenas o electrodoméstico através dos botões e controlos apropriados.
28. **Aviso: Para aparelhos com modo de combinação** Quando o aparelho estiver a ser utilizado em modo de combinação, as crianças só devem utilizar o forno com a supervisão de um adulto devido às temperaturas que o mesmo gera.
29. Não aqueça latas no forno micro-ondas. A pressão pode acumular-se e poderão explodir, resultando em ferimentos ou danos.

30. Não utilize o electrodoméstico para qualquer outro propósito do que o descrito neste manual, de modo a evitar situações perigosas.
31. Antes de ligar o electrodoméstico a uma tomada, certifique-se de que a tensão indicada no electrodoméstico corresponde à tensão da sua fonte de alimentação local.
32. Por motivos de segurança, este electrodoméstico de classe I é fornecido com uma ficha com ligação à terra. Ligue sempre este electrodoméstico à tomada da fonte de alimentação com uma ligação à terra protectora.
33. Para verificar a temperatura dos alimentos, interrompa primeiro o processo de cozedura. Utilize apenas um termómetro especificamente aprovado para utilização em alimentos. Nunca utilize um termómetro contendo mercúrio ou líquido, uma vez que estes não são adequados para utilizar com temperaturas muito altas e podem partir-se muito facilmente.
34. Não utilize este electrodoméstico se as dobradiças da porta estiverem soltas e se estiverem visíveis orifícios ou fendas no recipiente, na porta ou no interior do forno.
35. O electrodoméstico não é adequado para utilização no exterior.
36. O electrodoméstico está apenas completamente isolado da fonte de alimentação quando estiver desligado e a ficha for removida.
37. Nunca utilize o electrodoméstico ou artigos secos que possam incendiar-se facilmente. A humidade evapora-se. **Risco de incêndio!**
38. Não utilize o electrodoméstico para aquecer almofadas cheias com sementes de cereja, grãos de trigo, lavanda ou gel. Essas almofadas podem incendiar-se quando aquecidas, mesmo após terem sido removidas do electrodoméstico.
39. Tenha cuidado ao cozinhar ou reaquecer alimentos com um elevado conteúdo de açúcar. Se for aquecido por demasiado tempo, o açúcar poderá caramelizar ou incendiar-se.
40. O electrodoméstico não é adequado para limpeza ou desinfecção de artigos. Os artigos podem ficar extremamente quentes e existe o perigo de queimadura quando o artigo for removido do electrodoméstico.
41. Não utilize a potência máxima para aquecer pratos vazios ou secar ervas. Não utilize o electrodoméstico sem alimentos ou quando carregado incorrectamente.
42. Nunca aqueça álcool não diluído no electrodoméstico, uma vez que pode incendiar-se facilmente. **Risco de incêndio!**
43. Se o electrodoméstico for equipado com uma prateleira e prato gourmet, não utilize a prateleira e o prato gourmet ao mesmo tempo. Isso iria danificar o prato gourmet. Coloque sempre o prato gourmet directamente na plataforma giratória.
44. Não utilize este electrodoméstico para reaquecer alimentos em sacos de retenção de calor destinados a fornos normais, tais como sacos para assar. Tais sacos de retenção de calor contêm normalmente uma camada fina de folha de alumínio que reflecte as micro-ondas. Esta energia reflectida pode, por seu turno, fazer com que a cobertura de papel exterior fique tão quente que se incendeia.
45. Não utilize o electrodoméstico para fritar alimentos. Não o deixe sem supervisão ao cozinhar com óleos e gorduras, uma vez que estes podem constituir um risco de incêndio se for permitido que sobreaqueçam.
46. Utilize luvas de forno ao colocar e retirar pratos do electrodoméstico ou ao manejar pratos ou alimentos no electrodoméstico. Risco de queimadura!
47. Nunca coloque o tabuleiro de vidro quente (ou quaisquer outros recipientes de cozinha quentes) numa superfície fria, tais como uma bancada de azulejo ou de granito. O tabuleiro de vidro ou recipiente pode rachar ou partir-se e a bancada de trabalho pode ficar danificada.
48. Utilize um tapete ou repousa-tachos resistente ao calor adequado.
49. Não utilize o electrodoméstico para aquecer a divisão. Devido às temperaturas elevadas irradiadas, os objectos deixados perto do electrodoméstico podem incendiar-se.
50. Ao utilizar electrodomésticos de cozinha ligados a tomadas perto do electrodoméstico, certifique-se de que o cabo de abastecimento não pode ficar preso numa porta de forno quente. A porta de forno quente pode derreter o isolamento do cabo e tornar-se perigosa.

UTILIZAÇÃO PREVISTA

Este electrodoméstico é concebido para descongelar, reaquecer e cozinhar alimentos. Este dispositivo só se adequa para utilização doméstica e não foi concebido para propósitos comerciais. Qualquer outro tipo de utilização poderá levar a danos no dispositivo ou lesões.

O electrodoméstico destina-se a ser utilizado no lar e a aplicações semelhantes tais como

- áreas de cozinha do pessoal em lojas, escritórios e outros ambientes de trabalho,
- quintas,
- por clientes em hotéis, motéis e outros ambientes do tipo residencial, bem como ambientes do tipo pousada.

ANTES DA PRIMEIRA UTILIZAÇÃO

- Retire todos os materiais da embalagem.
- Verifique se está completo e se apresenta danos de transporte. Em caso de danos ou de entrega incompleta, deve contactar o seu vendedor
- Limpe o electrodoméstico (→ Limpeza e cuidado).

COMPONENTES

Dobre a página da frente e a de trás para ver ilustrações do produto



- A. Vedante da porta
- B. Bloqueios de segurança da porta
- C. Cavidade do forno
- D. Plataforma giratória
- E. Controlo de **POWER**
- F. Controlo de **TIMER**
- G. Cabo de alimentação com ficha
- H. Prateleira de grelha
- I. Tabuleiro de vidro
- J. Pés
- K. Janela do forno
- L. Manípulo para puxar a porta

Atenção!

- Não tente operar este forno com a porta aberta, uma vez que a operação da porta aberta pode resultar numa exposição perigosa à energia micro-ondas. É importante não estragar ou adulterar os bloqueios de segurança.
- Não coloque qualquer objecto entre a face frontal do forno e a porta ou permita que solo ou resíduos do produto de limpeza se acumulem nas superfícies vedantes.
- Não opere o forno se estiver danificado. É particularmente importante que a porta do forno feche adequadamente e que não existe qualquer dano na
 - porta (dobrada),
 - dobradiças e fechos (partidos ou soltos),
 - vedante da porta e suas superfícies.
- O micro-ondas não deve ser ajustado ou reparado por qualquer pessoa excepto pessoal devidamente qualificado.

✓ = **Materiais que pode utilizar num forno microondas**

✗ = **Materiais que devem ser utilizados num forno microondas**

A lista abaixo é um guia geral para o ajudar a seleccionar utensílios adequados:

Utensílios de cozinha	Micro-ondas	Grelha	Combi
Vidro resistente ao calor	✓	✓	✓
Vidro não resistente ao calor	✗	✗	✗
Cerâmica resistente ao calor	✓	✓	✓
Pratos de plástico seguros para micro-ondas	✓	✗	✗
Rolo de cozinha	✓	✗	✗
Tabuleiro de metal	✗	✓	✗
Prateleira de metal	✗	✓	✗
Folha de alumínio e recipientes	✗	✓	✗

ANTES DA UTILIZAÇÃO

- 1 Coloque o micro-ondas numa superfície lisa e estável.
- 2 Deixe espaço para fluxo de ar suficiente:

altura de instalação mínima	85 cm
sobre o forno	30 cm
na traseira	0 cm
dos lados	20 cm
- 3 Não cubra ou bloqueie quaisquer aberturas no electrodoméstico. Não remova os pés.
- 4 Não opere o micro-ondas sem a plataforma giratória no eixo e o tabuleiro de vidro nas posições adequadas.
- 5 Ligue o electrodoméstico a uma tomada de parede adequada. Retire da tomada quando não o utilizar durante muito tempo.

Notas:

- Remova todos os materiais de embalagem, incluindo a fita, da porta, cavidade, interruptores e acessórios.
- Não coloque o forno onde o calor, humidade ou humidade elevada sejam gerados, ou perto de materiais combustíveis.
- Certifique-se que o cabo de abastecimento não está danificado e não corre sob o forno ou sobre qualquer superfície quente ou afiada.
- A ficha de potência deve estar facilmente acessível para que possa ser facilmente desligada numa emergência.

INSTRUÇÕES DE LIGAÇÃO À TERRA

- O cabo de abastecimento do forno está equipado com uma ficha com ligação à terra, que deve ser ligada a uma tomada de parede devidamente instalada e ligada à terra.
- Recomenda-se que seja fornecido um circuito separado que sirva apenas o forno.
- A alta tensão é perigosa e poderá resultar em incêndios ou outros acidentes, causando danos na propriedade ou ferimentos.
- **Aviso:** A utilização inadequada da ficha de terra poderá resultar em risco de choque eléctrico.

PAINEL DE CONTROLO

- 6 Controlo **POWER**: Selecione a alavanca power para cozinhar ou descongelar (→ Cozinhar em microondas).
- 7 Controlo **TIMER**:
Ligar e desligar o forno (0).
Seleccionar duração de cozedura (minutos): Rodar no sentido dos ponteiros do relógio.
Definir curtos períodos de tempo: Rodar o interruptor para a posição **5**. Depois, rode para trás para a definição mais baixa desejada.
Quando a duração de cozedura tiver terminado (0), o forno desligar-se-á automaticamente.
Poderá terminar o processo de cozedura em qualquer altura rodando o interruptor manualmente para a posição **0**.
- 8 **Descongelar de acordo com o peso** - 5 níveis podem ser seleccionados: 0,2 kg, 0,4 kg, 0,6 kg, 0,8 kg, 1,0 kg.
Exemplo: Se o peso da comida for de 0,2 kg rode o controlo **TIMER** para 0.2.

COZINHA DE MICRO-ONDAS

- 9 Seleccionar nível de potência: Utilize o controlo **POWER**.
- 10 Definir duração de cozedura: Utilize o controlo **TIMER**.

Modo	Utilização	Nível de potência
Low	Manter quente	17 % Micro.
M.Low (Descongelar)	Sopas, Descongelar	33 % Micro.
Med.	Estufar peixe	55 % Micro.
M.High	Arroz, peixe, frango, carne picada	77 % Micro.
High	Reaquecer peixe, legumes, bebidas, ferver água	100 % Micro.
Combi. 1	Salsichas, borrego, espetadas, marisco, bife	80 % Grill / 20 % Micro.
Combi. 2	Filetes de frango, peito de frango, costeletas de porco	70 % Grill / 30 % Micro.
Combi. 3	Frango inteiro	60 % Grill / 40 % Micro.
Grelha	Cozer pão	100 % Grill

- 11 O micro-ondas pode ser aberto em qualquer momento do processo de cozedura. Poderá ser necessário, por exemplo, virar ou mexer a comida, ou verificar se está pronta.

Notas:

- Um cabo de abastecimento curto é fornecido para reduzir os riscos resultantes de ficar emaranhado ou de tropeçar num fio mais comprido.
- Se for usado um cabo de extensão:
 - A classificação eléctrica deve ser, pelo menos, tão grande quanto a rateação eléctrica do electrodoméstico.
 - O cabo de extensão deve ser um cabo de 3 fios do tipo de ligação à terra.
 - O cabo deve ser disposto para que não caia sobre as bancadas de trabalho ou da mesa, onde pode ser puxado por crianças ou fazer com que se tropece inadvertidamente.

LIMPEZA E MANUTENÇÃO

Aviso: Limpar o forno micro-ondas é uma parte significativa da operação segura do dispositivo e irá prevenir riscos de saúde.

 **Antes de cada limpeza:** Desligue o microondas e desligue a ficha da tomada antes da limpeza.

- O dispositivo deve ser limpo periodicamente, os resíduos de alimentos devem ser removidos. Se o dispositivo não for limpo regularmente, poderá causar desgaste à superfície e reduzir gravemente a vida útil. Para além disso, pode resultar em segurança e funcionalidade limitada do dispositivo.
- Se o vedante da porta já não fechar de modo fiável devido a resíduos de alimentos acumulados, poderá haver fugas de radiações micro-ondas e fazer danos na sua saúde.
- Limpe o dispositivo depois da utilização para evitar o bolor, vermes, bem como fugas de radiações micro-ondas.
- **Não utilize utensílios de limpeza a vapor para limpar o dispositivo!** O vapor é pressurizado e pode condensar-se nos componentes eléctricos dentro do dispositivo, causando curto-circuitos.
- Não utilize quaisquer agentes de limpeza abrasivos ou esfregões de palha de aço para limpar a porta, uma vez que podem riscar a superfície e fazer com que o vidro se quebre.
- Limpe o revestimento com um pano ligeiramente húmido. Certifique-se de que não entra água no electrodoméstico.
- Utilize um pano húmido para limpar cuidadosa e regularmente o vedante da porta, cavidade e quaisquer componentes adjacentes. Utilize um pano húmido para limpar quaisquer resíduos de alimentos ou salpicos.
- O painel de controlo e os seus controlos nunca devem molhar-se. Limpe com um pano suave e húmido. Deixe a porta aberta ao limpar o painel de controlo, de modo a evitar a operação acidental.
- Se o vapor se condensar ou formar gotas dentro do micro-ondas ou no revestimento, utilize um pano macio para o limpar. A condensação pode ocorrer se o ar húmido se encontrar com uma superfície fria. A temperaturas muito elevadas, o óleo e a gordura também se podem evaporar e depositar como película de gordura após o arrefecimento.
- O tabuleiro de vidro pode ser removido para limpeza. Limpe o tabuleiro em água quente, com sabão ou na máquina de lavar-louça.
- A plataforma giratória e o fundo da cavidade devem ser limpos regularmente para evitar ruído excessivo. Utilize um produto de limpeza doméstico suave para limpar a superfície. Deixe secar. Se a plataforma giratória for removida para limpeza, volte a inseri-la antes da próxima utilização. Limpe regularmente a porta, janela e vedante com um pano húmido para remover a sujidade.
- Os odores na cavidade podem ser neutralizados enchendo uma chávena adequada para micro-ondas com água e sumo de limão e fervendo-a no forno micro-ondas durante 5 minutos. Limpe a cavidade até ficar seca depois de utilizar um pano suave.
- No caso de a lâmpada no interior da cavidade necessitar de ser substituída, contacte o pessoal de serviço qualificado.

DADOS TÉCNICOS

Tensão nominal:	230 V~, 50 Hz	Dimensões exteriores	A: 258 mm
Entrada de potência rateada:	1050 W (Micro), 1000 W (Grelha)	(aprox.)	L: 439,5 mm P: 356 mm
Saída de potência rateada:	700 W	Diâmetro da plataforma giratória:	Ø: 255 mm
Frequência de operação:	2450 MHz	Capacidade do forno:	20 litros
		Peso líquido:	aprox. 10,9 kg

ELIMINAÇÃO



O logótipo do caixote do lixo com uma cruz indica a necessidade da recolha em separado do equipamento eléctrico e electrónico (WEEE). Os equipamentos eléctricos e electrónicos podem conter substâncias perigosas e prejudiciais. Não elimine este aparelho como lixo urbano indiferenciado. Entregue-o num ponto de recolha designado para a reciclagem de WEEE. Ao fazer isso, vai ajudar a conservar os recursos naturais e a proteger a natureza. Contacte o seu vendedor ou as autoridades locais para obter mais informações.

GRATTIS

Tack för ditt köp av denna **ok**-produkt.

VIKTIGA SÄKERHETSFORESKRIFTER. LÄS NOGGRANT OCH SPARA FÖR FRAMTIDA BRUK.

1. Denna mikrovågsugn är avsedd för att värma mat och dryck. Torkning av mat eller kläder och uppvärmning av värmekuddar, tofflor, svampar, fuktiga trasor och liknande kan leda till risk för personskador, antändning eller brand.
2. Den här symbolen anger att ytorna kommer bli heta. 
3. Dörren eller ytskiktet kan bli heta när apparaten är i drift.
4. Denna produkt kan användas av barn från 8 år och uppåt och av personer med nedsatt fysisk eller mental förmåga eller brist på erfarenhet och kunskap, om de övervakas eller fått instruktioner angående användning av produkten på ett säkert sätt och förstår de risker inblandade.
5. Barn får inte leka med produkten.
6. Håll apparaten och dess sladd oåtkomligt för barn yngre än 8 år.
7. Rengöring och underhåll får inte göras av barn om de inte är äldre än 8 och övervakas.
8. **Varning:** Om dörren eller dörretätningen är skadade, får mikrovågsugnen inte användas förens den har reparerats av en kompetent person.
9. **Varning:** Det är farligt för andra än kompetenta personer att utföra något service- eller reparationsarbete som innebär borttagning av kåpan som ger skydd från mikrovågsenergi.
10. **Varning:** Vätskor eller annan mat för ej värmas i stängda behållare då de kommer att explodera.
11. **Varning:** Låt endast barn använda ugnen utan övervakning när de har givits tillräckliga instruktioner så att de kan använda ugnen på ett säkert sätt och förstår farorna med felaktig användning.

12. Apparaten är avsedd att användas fristående. Blockera inte ugnens ventilationsöppningar. Information om tillräckligt utrymme (topp/bak/sidor) för tillräcklig luftcirkulation finns i instruktionsboken. Installera inte i skåp.
13. Använd endast redskap som lämpar sig för användning i mikrovågsugn. Använd inte kärl eller bestick tillverkade av eller innehållande metall, aluminiumfolie, blykristallglas, temperaturkänslig plast, trä, metallklämmor eller buntband. Använd inte skålar med frästa kanter eller plastburkar med locket endast delvis borttaget. **Brandrisk!**
14. Vid uppvärmning av mat i plast eller pappersbehållare, håll ett öga på ugnen på grund av risken för antändning.
15. Om rök avges, slå av eller koppla ur apparaten och håll luckan stängd för att kväva eventuella lågor.
16. Mikrovågsuppvärmning av drycker kan leda till fördröjd stötkokning; Därför måste man vara försiktig vid hantering av behållaren. **Risk för brännskador!**
17. Innehållet i nappflaskor och barnmatsburkar skall röras om eller skakas och temperaturen kontrolleras innan konsumtion. Lossa skruvlocket och nappen innan uppvärmning för att undvika brännskador.
18. Ägg med skal och hela hårdkokta ägg bör inte värmas i mikrovågsugn eftersom de kan explodera, även efter mikrovågsuppvärmningen är avslutad. Ägg kan endast kokas med skal i en speciellt utformad ägg-kokare som finns tillgänglig i specialbutiker.
19. Använd inte en ångrengörings-apparat för att rengöra apparaten. Ångan kan komma åt strömförande delar och orsaka kortslutning.
20. Ugnen bör rengöras regelbundet och alla matrester avlägsnas (se användarhandboken).

21. Underlåtenhet att hålla ugnen ren kan leda till försämring av ytan som kan påverka apparatens livslängd negativt och eventuellt leda till en farlig situation.
22. **Varning: Mikrovågsenergi** - Ta ej bort skyddet.
23. Om sladden är skadad måste den bytas ut av tillverkaren eller dess servicerepresentant eller motsvarande behörig person för att undvika fara.
24. Apparaten får inte användas med hjälp av en extern timer eller separat fjärrkontrollsystem.
25. Anslut inte apparaten till elnätet via förlängningsladd eller grenuttag. **Risk för överhettning.**
26. Öppna aldrig höljet på apparaten. Manipulering med elektriska anslutningar eller komponenter och mekaniska delar är mycket farligt och kan orsaka funktionsstörningar eller elektriska stötar.
27. **Varning: För apparater med grilläge - Varm yta.** Risk för brännskador! Vid grillning kan ugnens interiör och exteriör, grillelementet och dörr bli varma. Använd endast apparaten med lämpliga knappar och reglage.
28. **Varning: För apparater med kombinationsläge** - När kombinationsläget används bör barn endast använda ugnen tillsammans med en vuxen på grund av temperaturerna som genereras.
29. Värm inte upp konservburkar i mikrovågsugnen. Tryck kan byggas upp och de kan explodera vilket kan resultera i skada.

30. Använd inte apparaten för något annat ändamål än vad som beskrivs i denna manual för att undvika farliga situationer.
31. Innan du ansluter apparaten till ett vägguttag ska du kontrollera att spänningen som anges på apparaten motsvarar den lokala nätspänningen.
32. Av säkerhetsskäl är denna klass I-apparat försedd med en plugg med jordanslutning. Anslut alltid apparaten till ett uttag med skyddande jordanslutning.
33. För att kontrollera livsmedelstemperatur, avbryt först tillagningen. Använd endast en termometer särskilt godkänd för användning med livsmedel. Använd aldrig en termometer som innehåller kvicksilver eller vätska, eftersom dessa inte är lämpliga för användning med mycket höga temperaturer och kan gå sönder väldigt lätt.
34. Använd inte apparaten om luckans gångjärn är lösa eller om hål eller sprickor syns i höljet, dörren eller ugnsutrymmet.
35. Apparaten är inte lämplig för utomhusbruk.
36. Apparaten är endast isolerad från elnätet när den slås av och kontakten dras ur.
37. Använd aldrig apparaten för att lagra eller torka varor som kan antända lätt. Fukt avdunstar.
Brandrisk!
38. Använd inte apparaten för att värma upp kuddar eller dynor fyllda med körsbärskärnor, vetekorn, lavendel eller gel. Dessa kuddar kan antändas vid upphettning, även efter att de har tagits ut ur ugnen.
39. Var försiktig när du lagar eller värmer mat med hög sockerhalt. Vid för lång uppvärmning kan sockret karamelliseras eller antändas.
40. Apparaten är inte lämplig för rengöring eller desinfektion av föremål. Objekt kan bli extremt varma och det finns risk för brännskador när objektet tas bort från apparaten.
41. Använd inte full effekt för att värma tomma tallrikar eller för att torka ut örter. Använd inte apparaten utan mat eller när felaktigt laddad.
42. Värm aldrig utspädd alkohol i apparaten eftersom den lätt kan antändas. **Brandrisk!**
43. Om apparaten är utrustad med rack och gourmetplatta, använd inte rack och gourmetplattan samtidigt. Det skulle skada gourmetplattan, placera alltid gourmetplattan direkt på den roterande tallriken.
44. Använd inte den här apparaten för att värma mat i värmelagrande påsar avsedda för vanliga ugnar, till exempel stekpåsar. Sådana värmelagrande påsar innehåller vanligtvis ett tunt lager av aluminiumfolie som reflekterar mikrovågor. Den reflekterade energin kan i sin tur medföra att ytterpapperet blir så varmt att det antänds.
45. Använd inte apparaten för fritering av mat. Lämna den inte obevakad vid matlagning med oljor och fetter då dessa kan vara en brandrisk om de tillåts överhettas.
46. Bär grytlappar när du tar rätter in och ut ur apparaten, eller vid hantering av skålar eller mat i apparaten. Risk för brännskador!
47. Placera aldrig den heta glasbrickan (eller andra varma tillagningskärl) på en kall yta, t.ex. en kaklad eller granitbänkskiva. Glasbrickan eller behållaren kan spricka eller gå sönder och bänkskivan kan skadas.
48. Använd en lämplig värmebeständig matta eller grytunderlägg.
49. Använd inte apparaten för att värma upp rummet, på grund av de höga temperaturerna utstrålade kan föremål kvar i närheten av apparaten fatta eld.
50. Vid användning av köksapparater som är anslutna till uttag i närheten av apparaten, se till att sladden inte kan fastna i en varm ugnsdörr. Den varma ugnsluckan kan smälta sladdens isolering och vara farlig.

AVSEDD ANVÄNDNING

Denna apparat är avsedd för upptining, uppvärmning och matlagning. Denna apparat är endast avsedd för privat bruk och det är ej avsedd för kommersiella ändamål. All annan typ av användning kan leda till skador på utrustningen eller personskada.

Apparaten är avsedd att användas i hushåll och liknande applikationer som

- personalkök i butiker, kontor och andra arbetsmiljöer,
- bondgårdar,
- av kunder på hotell, motell och andra typer av bostadsmiljöer och vandrarhem.

FÖRE FÖRSTA ANVÄNDNING

- Avlägsna allt förpackningsmaterial.
- Kontrollera leveransens fullständighet och eventuell transportskada. I händelse av skada eller ofullständig leverans, kontakta din återförsäljare.
- Rengör apparaten (→ Rengöring och skötsel).

KOMPONENTER

Vik ut fram- och baksidan för produktillustrationer.



- A. Lucktätning
- B. Lucksäkerhetsspärrar
- C. Ugnsutrymme
- D. Skivtallrik
- E. **POWER**-kontroll
- F. **TIMER**-kontroll
- G. Nätsladd med kontakt
- H. Galler
- I. Glasbricka
- J. Fötter
- K. Ugnsfönster
- L. Luckhandtag

Observera!

- Försök inte att använda denna ugn med dörren öppen eftersom det kan leda till skadlig exponering av mikrovågor. Det är viktigt att inte manipulera eller mixra med säkerhetslåsen.
- Placera inga föremål mellan ugnens framsida och luckan och låt inte smuts eller rester av rengöringsmedel samlas på tätningsytorna.
- Använd inte ugnen om den är skadad. Det är särskilt viktigt att ugnsluckan stängs ordentligt och att det inte finns några skador på
 - luckan (böjd),
 - gångjärn och lås (trasiga eller lösa),
 - lucktätning och dess ytor.
- Mikrovågsugnen bör inte justeras eller repareras av andra än kvalificerad servicepersonal.

✓ = Material som du kan använda i en mikrovågsugn

✗ = Material som du ska undvika att använda i en mikrovågsugn

Listan nedan är en generell guide som hjälper dig att välja lämpliga redskap:

Köksartiklar	Mikrovågsugn	Grill	Combi
Värmetåligt glas	✓	✓	✓
Icke-värmetåligt glas	✗	✗	✗
Värmetålig keramik	✓	✓	✓
Mikrovågståliga plastskålar	✓	✗	✗
Hushållspapper	✓	✗	✗
Metallbricka	✗	✓	✗
Metallgaller	✗	✓	✗
Aluminiumfolie och behållare	✗	✓	✗

INNAN ANVÄNDNING

- 1 Placera mikrovågsugnen på en plan, stabil yta.
- 2 Lämna utrymme för tillräckligt luftflöde:
Minsta installationshöjd 85 cm
Ovanför ugnen 30 cm
På baksidan 0 cm
På båda sidor 20 cm
- 3 Täck inte över eller blockera några öppningar på apparaten. Ta inte bort fötterna.
- 4 Använd inte mikrovågsugn utan skivtallriken på axeln och glasbrickan i rätt läge.
- 5 Anslut apparaten till ett lämpligt vägguttag. Urkoppla när du inte använder den under en längre tid.

Anmärkningar:

- Ta bort allt packmaterial, inklusive tejp, från luckan, hållighet, brytare och tillbehör.
- Placera inte ugnen där värme, fukt eller hög luftfuktighet genereras, eller i närheten av brännbart material.
- Se till att sladden är oskadad och inte dras under ugnen eller över någon het eller skarp yta.
- Strömkontakten måste vara lättåtkomlig så att den lätt kan dras ur i en nödsituation.

JORDANVISNINGAR

- Sladden i ugnen är utrustad med en kontakt med jordanslutning som måste anslutas till ett korrekt installerat och jordat vägguttag.
- Det rekommenderas att en separat strömkrets som endast innefattar ugnen tillhandahålls.
- Högsänning är farligt och kan leda till brand eller andra olyckor som orsakar skada på egendom eller personskador.
- **Varning:** Felaktig användning av jordkontakten kan leda till risk för elektrisk stöt.

KONTROLLPANEL

- 6 **POWER**-kontroll: Välj effektnivå för matlagning eller tining (→ Mikrovågsugn matlagning).
- 7 **TIMER**-kontroll:
Sätter på eller stänger av ugnen (0).
Välj tillagningstid (minuter): Vrid medurs.
Välja korta tider: Vrid brytaren till position 5. Vrid därefter tillbaka till den önskade lägre inställningen.
När tillagningstiden har passerat (0), stängs ugnen av automatiskt.
Du kan avbryta tillagningsprocessen när som helst genom att manuellt vrida brytaren tillbaka till 0 positionen.
- 8 **Tina efter vikt** - Välj mellan 5 nivåer: 0,2 kg, 0,4 kg, 0,6 kg, 0,8 kg, 1,0 kg.
Exempel: Om maten väger 0,2 kg, vrid **TIMER**-kontrollen till 0.2.

MIKROVÅGSTILLAGNING

- 9 Välja effektnivå: Använd **POWER**-kontrollen.
- 10 Välja tillagningstid: Använd **TIMER**-kontrollen.

Läge	Använd	Effektnivå
Low	Håll varm	17 % Micro.
M.Low (Tina)	Sopper, Upptining	33 % Micro.
Med.	Ugnsstekning fisk	55 % Micro.
M.High	Ris, fisk, kyckling, köttfärs	77 % Micro.
High	Uppvärmning av mjölk, grönsaker, drycker, koka vatten	100 % Micro.
Combi. 1	Korv, lamm, kebab, fisk och skaldjur, biff	80 % Grill / 20 % Micro.
Combi. 2	Kycklingfilé, kycklingbröst, fläskkotletter	70 % Grill / 30 % Micro.
Combi. 3	Hel kyckling	60 % Grill / 40 % Micro.
Grill	Baka bröd	100 % Grill

- 11 Mikrovågsugnen kan öppnas när som helst under tillagningen. Det kan vara nödvändigt, till exempel för att vända eller röra om maten, eller för att kontrollera tillagningen på maten.

Anmärkningar:

- En kort sladd medföljer för att minska risken att trassla in sig i eller snubbla över en längre sladd.
- Om en förlängningssladd används:
 - Den elektriska spänningen bör vara åtminstone lika stor som spänningen för apparaten.
 - Förlängningssladden måste vara jordad 3-tråds kabel.
 - Sladden bör ordnas så att den inte kommer att hänga över bänkskivor och bordsskivor, där den kan dras i av barn eller snubblas på oavsiktligt.

RENGÖRING OCH SKÖTSEL

Varning: Rengöring av mikrovågsugnen är en betydande del av en säker drift av enheten och kommer att förebygga hälsorisker.

 **Innan varje rengöring:** Stäng av mikrovågsugnen och koppla ur stickproppen.

- Apparaten måste rengöras med jämna mellanrum och matrester måste tas bort. Om enheten inte rengörs regelbundet kan det orsaka slitage på ytan och seriöst minska livslängden. Dessutom kan det leda till begränsad säkerhet och funktion av enheten.
- Om lucktätningen inte längre stänger tillförlitligt på grund av ackumulerade matrester kan mikrovågsstrålning läcka och skada din hälsa.
- Rengör enheten efter användning för att förhindra mögel, skadedjur, samt läckande mikrovågsstrålning.
- **Använd inte ångtvättar för att rengöra enheten!** Ångan är under tryck och kan kondensera på de elektriska komponenterna inuti enheten och orsaka kortslutningar.
- Använd inte slipande rengöringsmedel eller metallskrapor för att rengöra luckan eftersom de kan repa ytan och splittra glaset.
- Rengör höljet med en lätt fuktad trasa. Se till att inget vatten tränger in i apparaten.
- Använd en fuktig trasa för att regelbundet och försiktigt rengöra luckans tätning, hålrum och eventuella angränsande komponenter. Använd en fuktig trasa för att torka av alla livsmedelsrester eller stänk.
- Kontrollpanelen och reglagen får aldrig bli blöta. Rengör med en mjuk, fuktig trasa. Lämna dörren öppen när du rengör kontrollpanelen för att undvika misstag.
- Om ånga kondensat eller format droppar inne i mikrovågsugnen eller på höljet, använd en mjuk trasa för att torka bort det. Kondens kan uppstå om fuktig luft möter en kall yta. Vid mycket höga temperaturer kan olja och fett också avdunsta och lämna ett fettlager efter avkyllning.
- Glasbrickan kan tas bort för rengöring. Rengör brickan med varmt vatten och diskmedel eller i en diskmaskin.
- Den roterande tallriken och hålrummets botten bör rengöras regelbundet för att undvika störande buller. Använd ett mildt rengöringsmedel för att torka av ytan; låt den torka. Om skivtallriken tas bort för rengöring, sätt tillbaka den innan nästa användning. Rengör regelbundet luckan, fönstret och tätning med en fuktig trasa för att avlägsna smuts.
- Lukter i kaviteten kan neutraliseras genom att fylla en mikrovågsugns-lämplig kopp med vatten och citronsaft och koka den i mikrovågsugnen i 5 minuter. Torka kaviteten torrt efteråt med en mjuk trasa.
- I händelse av att glödlampen inuti kaviteten måste bytas ut, kontakta kvalificerad servicepersonal.

TEKNISK DATA

Märkspänning:	230 V~, 50 Hz
Angiven ineffekt:	1050 W (Mikro), 1000 W (Grill)
Angiven uteffekt:	700 W
Arbetsfrekvens:	2450 MHz
Yttermått:	H: 258 mm
(ungefär)	B: 439,5 mm D: 356 mm
Skivtallrik diameter:	Ø: 255 mm
Ugn kapacitet:	20 liter
Nettovikt:	ungefär 10,9 kg

AVFALLSHANTERING



Den överkorsade hjulförsedda soptunnans logotyp kräver separat insamling av elektriskt avfall och elektronisk utrustning (WEEE). Elektrisk och elektronisk utrustning kan innehålla farliga och hälsovådliga ämnen. Kassera inte den här apparaten som osorterat kommunalt avfall. Returnera den till en utsedd uppsamlingsplats för återvinning av WEEE. Genom att göra så, hjälper du till att bevara resurser och skydda miljön. Kontakta din återförsäljare eller lokala myndigheter för mer information.

TEBRİKLER

Bu **ok**. ürününü satın aldığınız için teşekkür ederiz.

ÖNEMLİ GÜVENLİK TALİMATLARI. DİKKATLE OKUYUN VE GELECEKTE BAŞVURU AMACIYLA MUHAFAZA EDİN.

1. Bu mikrodalga fırın besinlerin ve içeceklerin ısıtılması amacıyla tasarlanmıştır. Besin veya elbiselerin kurutulması, ped, terlik, sünger, nemli bez ve benzeri eşyaların ısıtılması yaralanma, tutuşma veya yangın tehlikesine yol açabilir.
2. Bu sembol, yüzeylerin kullanım sırasında ısırabileceğini gösterir. 
3. Cihaz çalışırken kapağı veya dış yüzeyi ısınabilir.
4. Bu ürün, 8 yaş ve üzeri çocuklar ile fiziksel duyu kaybı veya zihinsel yetenekleri zayıf veya tecrübe ve bilgi yetersizliği olan kişiler tarafından sadece gözetim altında olmaları veya güvenliklerinden sorumlu bir kişi tarafından cihazın kullanımı ile ilgili talimat almaları ve oluşabilecek tehlikeleri bilmeleri şartıyla kullanılabilir.
5. Çocuklar cihazla oynamamalıdır.
6. Cihazı ve kablosunu 8 yaşından küçük çocukların erişemeyeceği şekilde muhafaza edin.
7. Temizlik ve bakım işlemleri 8 yaşından küçük ve gözetimsiz çocuklar tarafından yapılmamalıdır.
8. Uyarı: Kapak veya kapak contaları zarar görürse, fırın yetkili bir kişi tarafından onarıncaya kadar çalıştırılmamalıdır.
9. **Uyarı:** Mikrodalga enerjisine maruz kalmayı önleyen bir kapağın açılmasını içeren ve yetkili uzman bir kişi dışında gerçekleştirilecek her türlü servis veya onarım işlemi tehlikelidir.
10. **Uyarı:** Patlama olasılığı nedeniyle sıvılar ve diğer gıdalar sıkı şekilde kapatılmış sızdırmaz kaplarda ısıtılmamalıdır.
11. **Uyarı:** Çocuklar fırını sadece güvenli bir şekilde kullanabilecekleri ve yanlış kullanımın tehlikelerini anlayabilecekleri şekilde gerekli talimatları aldıkları takdirde gözetimsiz olarak kullanabilirler.

12. Cihaz bağımsız olarak kullanılacak şekilde tasarlanmıştır. Havalandırma deliklerinin üzerini kapatmayın. Yeterli hava sirkülasyonu için uygun alan (üst/arka/yanlar) ile ilgili bilgileri kullanma kılavuzunda bulabilirsiniz. Dolap içine kurmayın!
13. Sadece mikrodalga fırınlarda kullanıma uygun aletler kullanın. Metal, alüminyum folyo, kristal cam, sıcaklığa duyarlı plastik, ahşap, metal klipsler veya kablo bağı içeren konteynerleri veya mutfak gereçlerini kullanmayın. İşlenmiş kenarlı/ağızlı kaseler veya kapağı yarım açık durumdaki plastik kapları kullanmayın. **Yangın tehlikesi!**
14. Plastik veya kağıt kutularda yiyecek ısıtırken tutuşma tehlikesine karşı gözünüzü fırından ayırmayın.
15. Duman çıkması durumunda cihazı kapatın veya fişini çekin ve alevlerin sönmesi için kapağı kapalı tutun.
16. İçeceklerin mikrodalgada ısıtılması sonucu fışkırarak kaynama meydana gelebilir, bu nedenle kabı tutarken dikkatli olunmalıdır. **Yanma tehlikesi!**
17. Biberonların ve bebek maması kavanozlarının içeriği karıştırılmalı veya çalkalanmalı ve tüketmeden önce sıcaklığı kontrol edilmelidir. Yanıkları önlemek için ısıtmadan önce vidalı kapağı ve emziği gevşetin.
18. Kabuğu soyulmamış ve katı pişirilmiş yumurtalar mikrodalga fırında ısıtılmamalıdır, aksi takdirde mikrodalgada ısıtıldıktan sonra bile patlayabilirler. Yumurtalar, sadece ilgili mağazalardan alınabilecek özel olarak tasarlanmış bir yumurta kaynatma cihazında kabuklarıyla pişirilebilir.
19. Bu cihazı temizlemek için buharlı temizleme cihazı kullanmayın. Buhar, elektrikli bileşenlere ulaşabilir ve kısa devreye neden olabilir.
20. Fırın düzenli olarak temizlenmeli ve yiyecek kalıntılarından arındırılmalıdır (kullanma kılavuzuna bakın).

21. Fırının temiz tutulmaması yüzeyinin zamanla bozulmasına yol açabilir ve bu da cihazın ömrünün kışalmasına ve olası riskli durumların ortaya çıkmasına neden olabilir.
22. **Uyarı:** Mikrodalga enerjisi - Kapağı çıkarmayın.
23. Elektrik kablosu hasar görmüşse, herhangi bir tehlikeye meydan vermemek için üretici, yetkili servis veya benzeri uzman kişiler tarafından değiştirilmelidir.
24. Cihaz, harici bir zamanlayıcı veya ayrı uzaktan kumanda sistemiyle kullanılacak şekilde tasarlanmamıştır.
25. Cihazı besleme kaynağına uzatma kablosu veya çoklu priz grubu üzerinden bağlamayın. **Aşırı ısınma tehlikesi.**
26. Cihazın dış kapağını asla açmayın. Elektrikli bağlantıların veya bileşenlerin ve mekanik parçaların kurcalanması son derece tehlikelidir ve çalışma arızalarına veya elektrik çarpmasına yol açabilir.
27. **Dikkat: Izgara kodlu cihazlar için - Sıcak yüzey.** Yanma riski! Izgara sırasında fırın içi ve dışı, ızgara elemanı ve kapak ısınabilir. Cihazı sadece uygun düğmeler ve kumandalar ile çalıştırın.
28. Uyarı: **Kombinasyon kodlu cihazlar için** - Cihaz kombinasyon modunda çalıştırıldığında, üretilen sıcaklıklar nedeniyle çocuklar fırını sadece yetişkin gözetimi altında kullanmalıdır.
29. Konserve kutuları mikrodalga fırında ısıtmayın. Basınç oluşabilir ve kutu patlayabilir, bunun sonucunda da yaralanma veya hasar meydana gelebilir.

30. Tehlikeli bir duruma yol açmamak için bu cihazı kılavuzda açıklanan kullanım amacı dışında başka bir amaçla kullanmayın.
31. Cihazın fişini prize takmadan önce, cihazın üzerinde belirtilen gerilim değerinin yerel şebeke gerilimine uygun olduğundan emin olun.
32. Güvenlik nedenleriyle, bu sınıf I cihaz toprak bağlantılı bir fişe sahiptir. Bu cihazın fişini her zaman koruyucu topraklama bağlantısı olan bir prize takın.
33. Gıda sıcaklığını kontrol etmek için, önce pişirme işlemini durdurun. Sadece gıdalarla kullanım onaylı özel bir termometre kullanın. Asla cıva veya sıvı içerikli bir termometre kullanmayın. Bu tip termometreler çok yüksek sıcaklıklarla kullanıma uygun değildir ve kolayca kırılabilir.
34. Kapı menteşeleri gevşek ise ve dış muhafazada, kapakta veya fırının içinde gözle görülür delik veya çatlaklar varsa bu cihazı kullanmayın.
35. Cihaz dış mekanda kullanım için uygun değildir.
36. Cihaz sadece kapatıldığında ve fişi prizden çekildiğinde şebeke ile tamamen yalıtılmış durumdadır.
37. Cihazı asla kolayca tutuşabilen maddeleri muhafaza etmek veya kurutmak için kullanmayın. Nem buharlaşır. **Yangın tehlikesi!**
38. Cihazı içi yişne çekirdeği, buğday tanesi, lavanta ya da jel dolu yastık veya minderleri ısıtmak için kullanmayın. Bu ped bazlı ürünler ısıtıldığında, cihazdan çıkarılmış olsalar bile tutuşabilir.
39. Yüksek şeker içeriği olan besinleri pişirirken veya ısıtırken dikkatli olun. Uzun süre ısıtırsa, şeker karamelize olabilir veya tutuşabilir.
40. Cihaz temizlik veya dezenfeksiyon amaçlı kullanım için uygun değildir. Ürünler aşırı ısınabilir ve ürün cihazdan çıkarıldığında yanma tehlikesi söz konusudur.
41. Boş tabakları ısıtmak veya bitki kurutmak için tam gücü kullanmayın. Cihazı içinde besin maddesi olmadan veya yanlış bir şekilde yüklenmiş şekilde kullanmayın.
42. Kolayca tutuşabileceği için cihazın içinde asla seyreltilmemiş alkol ısıtmayın. **Yangın tehlikesi!**
43. Cihaz bir raf ve gurme tabağı ile donatılmışsa, rafı ve gurme tabağını aynı anda kullanmayın. Aksi takdirde gurme tabağı zarar görebilir. Daima gurme tabağını doğrudan döner tabla üzerine yerleştirin.
44. Bu cihazı normal fırınlar için tasarlanmış ısı tutucu torbalara (pişirme torbası vb.) konulmuş gıdalara tekrar ısıtmak için kullanmayın. Bu tür ısı tutucu torbalar genellikle mikrodalgaları yansıtan ince alüminyum bir katman içerirler. Bu yansıyan enerji de dış kağıt kaplamanın ısınmasına ve tutuşmasına yol açabilir.
45. Cihazı gıdaları kızartmak amacıyla kullanmayın. Cihazı katı ve sıvı yağ ile pişirme sırasında gözetimsiz bırakmayın, zira bu yağlar aşırı ısındıklarında yangın tehlikesi arz edebilir.
46. Fırına tepsi sürerken ve fırındaki tepsiyi alırken veya cihazın içindeki yemek veya gıdayı tutarken eldiven takın. Yanma riski!
47. Asla soğuk bir yüzeyin (fayans veya granit tezgah vb.) üzerine sıcak cam tepsi (veya başka bir sıcak pişirme kabı) yerleştirmeyin. Cam tepsi veya kap çatlayabilir veya parçalanabilir ve tezgahın yüzeyi hasar görebilir.
48. Uygun bir ısıya dayanıklı altlık veya nihale kullanın.
49. Cihazı oda ısıtmak için kullanmayın. Yayılan yüksek sıcaklıklar nedeniyle cihazın yakınındaki nesnelere tutuşabilir.
50. Fırının yakınındaki prizlere bağlı mutfak cihazlarını kullanırken elektrik kablosunun sıcak fırın kapağına takılmamasına dikkat edin. Sıcak fırın kapağı kablo yalıtımını eritebilir ve bu da tehlikeli olabilir.

KULLANIM AMACI

Bu cihaz buz çözme, ısıtma ve pişirme amacıyla tasarlanmıştır. Bu cihaz sadece ev içinde özel kullanım amacıyla tasarlanmıştır ve ticari amaçlarla kullanılamaz. Diğer kullanım şekilleri ürün hasarına veya yarananmaya neden olabilir.

Bu cihaz, ev içinde ve aşağıdaki benzeri uygulamalarda kullanım için tasarlanmıştır:

- dükkan, ofis ve diğer çalışma ortamlarında yer alan personel mutfakları,
- çiftlik evleri,
- otel, motel ve diğer yerleşim alanlarındaki - yatak/kahvaltı tipi ortamlar - müşteriler tarafından kullanım.

İLK KULLANIMDAN ÖNCE

- Tüm ambalaj malzemelerini çıkarın.
- Paket içeriğinin tam olduğunu ve nakliye hasarı olup olmadığını kontrol edin. Herhangi bir hasar veya eksik paket içeriği olması durumunda bayinizle irtibata geçin.
- Cihazı temizleyin (→ Temizlik ve bakım).

BİLEŞENLER

Ürün çizimleri için ön ve arka sayfaları açın.

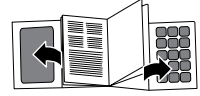

- Kapak contası
- Kapak güvenlik kilitleri
- Fırın boşluğu
- Döner tabla makarası
- POWER** kontrolü
- TIMER** kontrolü
- Elektrik kablosu ve fişi
- Izgara rafı
- Cam tepsi
- Ayaklar
- Fırın camı
- Kapak tutma kolu

Dikkat!

- Bu fırını kapağı açık durumda çalıştırmayı denemeyin. Böyle yapılması zararlı mikrodalga enerjisine maruz kalınmasına neden olabilir. Kapak güvenlik kilitlerini iptal etmemek veya kurcalamamak çok önemlidir.
- Fırının ön yüzü ile kapağı arasında herhangi bir nesne yerleştirmeyin, toz ya da temizlik maddesi kalıntılarının conta yüzeylerinde birikmesine izin vermeyin.
- Fırın hasar görmüşse çalıştırmayın. Fırın kapağının tam olarak kapatılması ve aşağıdaki bileşenlerde hasar olmaması çok önemlidir:
 - kapak (eğilmiş),
 - menteşeler ve kilitler (kırık ya da gevşek),
 - kapı contası ve yüzeyleri.
- Mikrodalga fırın üzerindeki ayar veya onarım işlemleri sadece uzman servis personeli tarafından yapılmalıdır.

✓ = Mikrodalga fırında kullanabileceğiniz malzemeler

✗ = Mikrodalga fırında kullanmamanız gereken malzemeler

Aşağıdaki liste, uygun gereçleri seçmeniz size yardımcı olacak genel bir kılavuzdur:

Piştirme malzemesi	Mikrodalga	Izgara	Kombi
Isıya dayanıklı cam	✓	✓	✓
Isıya dayanıklı olmayan cam	✗	✗	✗
Isıya dayanıklı seramik	✓	✓	✓
Mikrodalga fırınlarda kullanılabilen plastik tabak/kap	✓	✗	✗
Kağıt havlu	✓	✗	✗
Metal tepsi	✗	✓	✗
Metal raf	✗	✓	✗
Alüminyum folyo ve kaplar	✗	✓	✗

KULLANIM AMACI

- 1 Mikrodalga fırını düz ve sağlam bir yüzeye yerleştirin.
- 2 Yeterli hava akımı için boşluk bırakın:

minimum montaj yüksekliği	85 cm
fırının üzerinde	30 cm
arkada	0 cm
her iki kenarda	20 cm
- 3 Cihaz üzerindeki delikleri kapatmayın veya tıkamayın. Ayakları çıkarmayın.
- 4 Döner tabla makarası takılmadan ve cam tepsi uygun konumda olmadan mikrodalga fırını çalıştırmayın.
- 5 Cihazı uygun bir duvar prizine takın. Uzun süre kullanmadığınız zaman fişini prizden çekin.

Notlar:

- Bantları, kapı, boşluk ve düğmeler ile aksesuarlarda yer alan tüm ambalaj malzemelerini çıkarın.
- Fırını ısı, nem veya yüksek nem üretilen yerlere veya yanıcı malzemelerin yakınına yerleştirmeyin.
- Elektrik kablosunun hasarsız olduğundan, fırının altından veya sıcak/keskin yüzeylerden geçmediğinden emin olun.
- Elektrik fişi acil bir durumda kolayca çıkarılabilecek şekilde erişilebilir olmalıdır.

TOPRAKLAMA TALİMATLARI

- Fırının elektrik kablosu toprak bağlantılı bir fiş ile donatılmış olup doğru şekilde monte edilmiş ve topraklanmış bir duvar prizine takılmalıdır.
- Sadece fırının bağlı olduğu ayrı bir elektrik hattı kullanılması önerilir.
- Yüksek gerilim tehlikelidir, yangın veya diğer kazalara, maddi hasar veya yaralanmalara yol açabilir.
- Uyarı: Topraklama fişinin hatalı kullanımı elektrik çarpması riski oluşturabilir.

KONTROL PANELİ

- 6 **POWER** kontrolü: Pişirme veya buz çözme için güç seviyesini seçin (→ Mikrodalga pişirme).
- 7 **TIMER** kontrolü:
Fırını açma veya kapatma (0).
Pişirme süresini seçme (dakika) : Saat yönünde çevirin.
Kısa zaman aralıkları ayarlama: Düğmeyi 5 konumuna çevirin. Ardından istenen düşük ayara getirin.
Pişirme süresi sona erdiğinde (0) fırın otomatik olarak kapanacaktır.
Pişirme işlemi herhangi bir anda düğmeyi manuel olarak 0 konumuna getirerek sonlandırabilirsiniz.
- 8 **Ağırlığa göre buz çözme** - 5 seviye seçilebilir: 0,2 kg, 0,4 kg, 0,6 kg, 0,8 kg, 1,0 kg.
Örnek: Besin ağırlığı 0,2 kg ise, **TIMER** kontrolünü 0,2 değerine çevirin.

MİKRODALGA İLE PİŞİRME

- 9 Güç seviyesini seçme: **POWER** kontrolünü kullanın.
- 10 Pişirme süresini ayarlama: **TIMER** kontrolünü kullanın.

Mod	Kullanım	Güç seviyesi
Low	Sıcak tutma	17 % Micro.
M.Low (Buz çözme)	Çorbalar, Buz çözme	33 % Micro.
Med.	Balık yahnisi	55 % Micro.
M.High	Pilav, balık, tavuk, kıyma	77 % Micro.
High	Süt, sebze, meşrubat, su ısıtma	100 % Micro.
Combi. 1	Sosis, kuzu eti, kebab, deniz ürünleri, biftek	80 % Grill / 20 % Micro.
Combi. 2	Tavuk parçaları, tavuk göğsü, pırzola	70 % Grill / 30 % Micro.
Kombi. 3	Bütün piliç	60 % Grill / 40 % Micro.
Izgara	Ekmek pişirme	100 % Grill

- 11 Mikrodalga fırın, pişirme işlemi sırasında herhangi bir anda açılabilir. Gıda maddesinin çevrilmesi veya karıştırılması, pişip pişmediğinin kontrol edilmesi gerekebilir.

Notlar:

- Fırın, uzun kablolarla dolanma veya takılıp düşme tehlikesini azaltmak için kısa bir besleme kablosuna sahiptir.
- Uzatma kablosu kullanılırsa:
 - Kablunun elektriksel değerleri en az cihazın elektriksel değerlerine eşit veya daha büyük olmalıdır.
 - Uzatma kablosu topraklamalı 3 damarlı bir kablo olmalıdır.
 - Kablunun, çocuklar tarafından çekilemeyecek veya üzerine takılıp düşülmeyecek şekilde mutfak tezgahından veya masalardan aşağı sarkmamasına dikkat edilmelidir.

TEMİZLİK VE BAKIM

Uyarı: Mikrodalga fırının temizlenmesi cihazın güvenli çalışmasının önemli bir bölümünü oluşturur ve sağlık tehlikelerini önler.

Her temizlik öncesinde: Mikrodalga fırını kapatın ve fişini prizden çekin.

- Cihaz periyodik olarak temizlenmeli ve gıda artıkları temizlenmelidir. Cihaz düzenli olarak temizlenmezse, yüzeyinde aşınmalara yol açabilir ve bu da hizmet ömrünü ciddi şekilde azaltır. Ayrıca cihaz güvenliğinin ve işlevselliğinin sınırlandırılmasına yol açabilir.
- Biriken gıda artıkları nedeniyle kapı contası artık güvenli bir şekilde kapanmıyorsa, mikrodalga radyasyonu dışarı sızabilir ve sağlığını olumsuz yönde etkileyebilir.
- Küf, parazit ve sızıntı yapan mikrodalga radyasyonunu önlemek için kullandıktan sonra cihazı temizleyin.
- **Cihazı temizlemek için buharlı temizleyicileri kullanmayın!** Basınçlı buhar cihazın içinde yer alan elektrikli bileşenler üzerinde yoğunlaşmaya ve kısa devrelere neden olabilir.
- Yüzeyi çizebileceği ve camı parçalayabileceği için fırın kapağını temizlemek için aşındırıcı temizlik maddeleri veya metal kazıyıcılar kullanmayın.
- Dış gövdeyi hafif nemli bir bezle temizleyin. Lütfen cihaza su girmediğinden emin olun.
- Kapak contası, fırın iç boşluğu ve bitişik parçaları nemli bir bezle düzenli ve dikkatli bir şekilde temizleyin. Gıda artıklarını veya sıçrayıp yapışan besinleri silmek için nemli bir bez kullanın.
- Kontrol paneli ve kumandaları asla ıslanmamalıdır. Yumuşak ve nemli bir bezle temizleyin. Yanlışlıkla çalıştırmayı önlemek için kontrol panelini temizlerken kapağı açık bırakın.
- Mikrodalga fırın içinde veya gövde üzerinde buhar yoğunlaşması veya su damlaları oluşursa, silmek için yumuşak bir bez kullanın. Nemli hava soğuk bir yüzeyle karşılaşsa yoğunlaşma meydana gelebilir. Çok yüksek sıcaklıklarda, yağ ve gres de buharlaşabilir ve soğuduktan sonra bir yağ tabakası bırakabilir.
- Cam tabla temizlik amacıyla sökülebilir. Tablayı ılık sabunlu suda temizleyin veya bulaşık makinesinde yıkayın.
- Aşırı gürültüyü önlemek için döner tabla makarası ve fırın iç boşluğu tabanı düzenli olarak temizlenmelidir. Yüzey temizliği için yumuşak bir ev tipi temizleyici kullanın ve yüzeyi kurumaya bırakın. Döner tabla makarası temizlik için çıkarılırsa, fırını tekrar kullanmadan önce makarayı yerine takın. Kapak, pencere ve contayı nemli bir bezle düzenli olarak temizleyerek kirlere arındırın.
- Fırın boşluğundaki kokular, mikrodalga fırında kullanıma uygun bir bardağa su ve limon suyu doldurarak ve 5 dakika boyunca kaynatarak nötrale edilebilir. Fırın iç boşluğunu daha sonra yumuşak bir bezle silerek kurulaşın.
- Fırın boşluğundaki ampulün değiştirilmesi gerekirse, lütfen yetkili servis personeli ile irtibata geçin.

TEKNİK VERİLER

Nominal gerilim:	230 V~, 50 Hz
Nominal güç girişi:	1050 W (Mikro), 1000 W (Izgara)
Nominal güç çıkışı:	700 W
Çalışma frekansı:	2450 MHz
Dış ölçüler: (yaklaşık)	Y: 258 mm G: 439,5 mm D: 356 mm
Döner tabla çapı:	Ø: 255 mm
Fırın kapasitesi:	20 litre
Net ağırlık: yaklaşık:	10,9 kg

İMHA



Ürün üzerinde yer alan çarpı işaretli "tekerlekli çöp kutusu" sembolü, atık elektrikli ve elektronik cihazların (WEEE) ayrı olarak toplanmasını gerektirir. Elektrikli ve elektronik cihazlarda tehlikeli ve zararlı maddeler bulunabilir. Bu cihazı sınıflandırılmamış belediye atıkları ile birlikte atmayın. Elektrikli ve elektronik cihazların geri dönüşümü için belirlenmiş toplama noktalarına teslim edin. Böyle yaparak çevreyi ve öz kaynakları korumamıza yardımcı olun. Daha fazla bilgi almak için bayinizle veya yerel makamlarla irtibata geçin.