

oceanic

**SECHE-LINGE A CONDENSATION
OCEASLPC7AP (MDJ70-CH01/B0213E-EU07)**

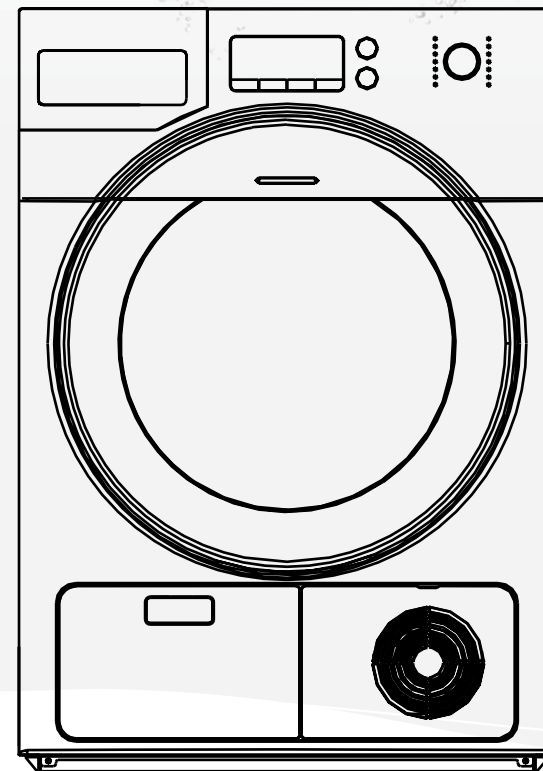

NOTICE D'UTILISATION

**Veuillez lire attentivement cette notice d'utilisation avant d'utiliser votre sèche-linge.
Conservez-la pour toute future référence.**

PREFACE

Nous vous remercions d'avoir choisi notre sèche-linge. Veuillez lire attentivement ce manuel. Il fournit les instructions, sur l'utilisation et l'entretien. Conservez-le afin de pouvoir y revenir ultérieurement. Rappelez-vous du modèle et du numéro de série de votre machine. Il faudra fournir cette information à votre revendeur si vous avez besoin d'une révision.

Les symboles suivants sont utilisés dans ce manuel :



Informations importantes concernant votre sécurité personnelle et les informations sur comment éviter d'endommager l'appareil.



Informations générales et conseils.



Informations environnementales.



Lire le manuel d'instructions et d'installation.



Attention : Surface très chaude.

Sommaire

Informations de sécurité	1
Description du produit.....	5
Panneau de contrôle	6
Installation	7
Description du panneau de commande.....	10
Programme de séchage	12
Fonction spéciale de séchage.....	13
Nettoyage et entretien	16
Problèmes de fonctionnement.....	18
Précautions.....	19
Fiche produit et spécifications techniques.....	20
Protection de l'environnement.....	22

Informations de sécurité

Avant utilisation



AVERTISSEMENT

Il est important de lire soigneusement et de comprendre ces instructions de sécurité avant toute utilisation. Les éléments indiqués ici sont des précautions de sécurité très importantes, qui doivent être suivies attentivement. Le fabricant rejette toute responsabilité en cas de non respect de toutes ou parties de ces règles.

Cet appareil ne doit pas être utilisé par des enfants ou des personnes aux capacités physiques, sensorielles ou mentales réduites, ou manquant d'expérience et de connaissance, sans la surveillance d'une personne responsable de leur sécurité ou sans instruction concernant l'utilisation de l'appareil. Les enfants doivent être surveillés afin de s'assurer qu'ils ne jouent pas avec l'appareil.



Risques potentiels de chocs électriques

- La réparation ne peut être effectuée que par un personnel qualifié. La réparation ou la modification ne peut être effectuée que par le service après-vente.
- Le système d'alimentation électrique domestique (courant, voltage, câble, fusible) doit être compatible avec les conditions d'utilisation du sèche-linge.
- La fiche secteur doit être branchée à une prise murale appropriée, installée et mise à la terre en accord avec tous les codes et règles locaux.
- Si le câble d'alimentation est endommagé, il doit être remplacé par le fabricant, son service après-vente ou des personnes de qualification similaire afin d'éviter tout danger.
- Ne pas déconnecter la fiche secteur en tirant sur le câble d'alimentation. Faire cela en tenant la prise fermement et en la retirant directement hors du réceptacle.
- Ne pas utiliser le câble d'alimentation lorsque la connexion entre la prise d'alimentation et le câble d'alimentation est lâche.
- Ne pas toucher l'appareil avec les mains et les pieds mouillés. Essuyez la poussière ou les gouttes d'eau autour de la prise de courant avec un chiffon sec.
- Ne pas poser l'appareil ou exercer une pression sur le câble d'alimentation.
- Ne pas utiliser le câble d'alimentation, la sortie de courant ou la prise de courant si l'un de ceux-ci est endommagé ou cassé.

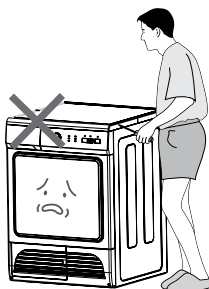

Informations de sécurité

Avant utilisation



Risques potentiels d'explosions

- Ne pas mettre de liquide combustible comme de l'essence, de l'huile ou de l'alcool dans l'appareil ou autour. Ne pas placer de vêtements imbibés de ce genre de liquide dans l'appareil.
- Ne pas connecter/ déconnecter la prise de courant lorsqu'une fuite de gaz ou d'autres types de gaz combustibles surviennent.

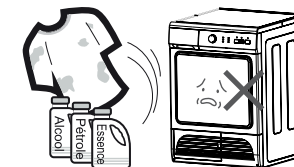

Risque d'incendie, court-circuit ou problème électrique

- Ne pas installer l'appareil à proximité de sources de chaleur.
- Ne pas laisser de chandelles ou de cigarettes allumées sur l'appareil.
- Installez l'appareil de préférence à l'abri de l'humidité.
- Ne pas installer le sèche-linge dans un endroit en contact direct avec les rayons du soleil, pour éviter que les composants en plastique ou en caoutchouc ne s'usent prématurément.
- Ne pas utiliser de jet d'eau sur l'appareil lors de son nettoyage.
- Afin d'éviter tout risque d'incendie causé par un séchage excessif, ne pas utiliser l'appareil pour sécher les objets suivants : les coussins, couettes et autres (ce type d'objets accumulent la chaleur).
- Les éléments qui ont été tâchés ou imbibés par de l'huile de cuisson ou végétale constituent un risque d'incendie et ne doivent en aucun cas être placés dans le sèche-linge.
- Si vous avez lavé votre linge avec un détachant, vous devez effectuer un cycle supplémentaire de rinçage avant de charger le linge dans votre sèche-linge.
- Veuillez vous assurer qu'aucun briquet ou boîte d'allumettes n'aient été accidentellement oubliés dans une poche d'un des vêtements à mettre dans l'appareil.

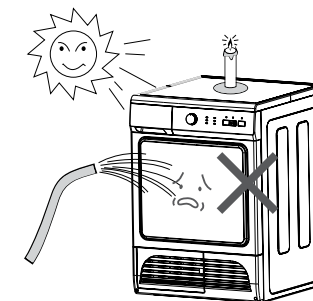

Avertissement

Ne jamais interrompre un sèche-linge avant la fin du cycle de séchage à moins que tous les éléments soient alors rapidement retirés et éparpillés de façon à ce que la chaleur se dissipe.

Informations de sécurité

Avant utilisation

- Cet appareil peut être utilisé par des enfants âgés de 8 ans et plus, et par des personnes dont les capacités physiques, sensorielles ou mentales sont réduites ou des personnes dénuées d'expérience ou de connaissance, si elles ont pu bénéficier d'une surveillance ou d'instructions préalables concernant l'utilisation de l'appareil en toute sécurité et avoir compris les dangers impliqués. Les enfants ne doivent pas jouer avec l'appareil. Le nettoyage et la maintenance ne doivent pas être réalisés par les enfants sauf s'ils sont âgés de 8 ans et plus et s'ils sont supervisés.
- Les matériaux d'emballage peuvent être dangereux pour les enfants. Placez tous les matériaux d'emballage (par exemple, les sacs en plastique) à un endroit hors d'atteinte des enfants.
- Ne pas toucher le linge placé dans le sèche-linge, avant que celui-ci ne soit complètement arrêté.
- Ne pas laisser des enfants ou des animaux près d'un sèche-linge en fonctionnement. Veuillez vérifier attentivement le tambour interne avant de fermer la porte.

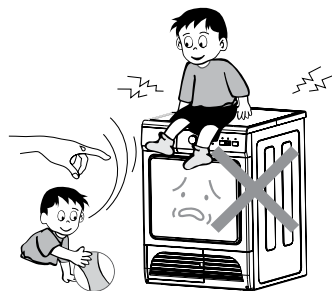

⚠️ Autres instructions

- Cet appareil est à usage domestique uniquement, il ne doit pas être utilisé à d'autres fins que celles pour lesquelles il a été conçu.
- Ne laver que les tissus qui ont été conçus pour être séchés en machine. Suivre les instructions sur les étiquettes de chaque vêtement.
- Tous travaux électriques requis dans le cadre de l'installation de cet appareil doivent être effectués par un électricien qualifié ou une personne compétente.
- Si la machine est située sur un sol à moquette, veuillez ajuster les pieds de l'appareil afin de laisser circuler l'air librement sous l'appareil.
- Ne pas grimper sur le sèche-linge ou laisser des objets lourds, des appareils chauffants ou encore des objets avec de l'eau ou ayant des fuites de liquides sur le sèche-linge, afin d'éviter les risques de déformation du plateau avant ou des composants plastiques.
- Tout objet comme les pièces, épingles, punaises, vis, pierres ou autres matières dures ou effilées peut entraîner des dommages considérables et ne doit pas être placé dans la machine.
- Enlevez tous les objets des poches comme les briquets et les allumettes.
- Après avoir installé l'appareil, vérifiez qu'il n'y ait pas de pression ou d'obstruction sur le câble d'alimentation ou le tuyau d'évacuation.
- Les éléments tels que la mousse de caoutchouc (mousse de latex), les bonnets de bain, le textile étanche, les articles et vêtements renforcés de caoutchouc ou les oreillers remplis de gomme de caoutchouc ne doivent pas être séchés à l'aide d'un sèche-linge.
- Il faut toujours débrancher l'appareil après usage, pour nettoyage et révision.
- Ne pas surcharger l'appareil. Voir la section de référence dans cette notice d'utilisation.

Informations de sécurité

Avant utilisation

- Les vêtements mouillés dégoulinants ne doivent pas être placés dans le sèche-linge.
- Les vêtements qui ont été en contact avec des produits pétroliers volatiles ne doivent pas être séchés en machine. Si des fluides nettoyants volatiles sont utilisés, il faut faire attention à ce que ces fluides aient été retirés de ce vêtement avant de le placer dans la machine.
- Ne jamais utiliser le sèche-linge si le câble d'alimentation, le panneau de contrôle, la surface de travail ou le bas a été endommagé ou si l'intérieur du sèche-linge n'est pas accessible.
- Le sèche-linge ne doit pas être utilisé si des produits chimiques industriels ont été utilisés pour le lavage.
- Ne pas laisser de bourre (peluches) s'accumuler autour du sèche-linge.
- Une ventilation appropriée doit être fournie afin d'éviter un refoulement, à l'intérieur de la pièce, de gaz provenant d'appareils brûlant d'autres combustibles, y compris les feux ouverts. Ne pas obstruer les ventilations par un tapis.
- Le fil d'alimentation doit être approuvée CEI et doit être capable de supporter le courant au-dessus de 10A. Pour assurer la sécurité de votre maison et de votre famille, Veuillez apporter des améliorations immédiatement si votre utilisation électrique à domicile ne remplit pas les exigences mentionnées ci-dessus.
- Ne pas sécher de linge non lavé et sale dans l'appareil.
- Les adoucissants ou produits similaires doivent être utilisés comme spécifié dans les instructions de ces produits.
- La partie finale d'un cycle de sèche-linge s'effectue sans aucune chaleur (cycle de refroidissement) afin de s'assurer que tous les éléments soient soumis à une température qui garantit qu'ils ne seront pas endommagés.
- Les filtres doivent être nettoyés après chaque utilisation.
- Une bonne ventilation est nécessaire au bon fonctionnement du sèche-linge. Attention, risque d'incendie : l'air rejeté ne doit pas être évacué dans une évacuation utilisée pour les fumées rejetées provenant des appareils brûlant du gaz ou d'autres combustibles.
- L'appareil ne doit pas être installé derrière une porte à verrouillage, une porte coulissante ou une porte avec une charnière du côté opposé à celle du sèche-linge.
- Il convient que les articles qui ont été salis avec des substances telles que l'huile de cuisson, l'acétone, l'alcool, l'essence, le kérosène, les détachants, la térébenthine, la cire et les substances pour retirer la cire soient lavés dans de l'eau chaude avec une quantité supplémentaire de détergent avant d'être séchés dans le sèche-linge à tambour.
- **MISE EN GARDE** : ne jamais arrêter un sèche-linge à tambour avant la fin du cycle de séchage, à moins que tous les articles ne soient retirés rapidement et étalés, de telle sorte que la chaleur soit dissipée.
- Le collecteur de bourre doit être nettoyé fréquemment.

Le R-134a est un gaz à effet de serre soumis au protocole de Kyoto.

Son niveau de danger potentiel est de l'ordre de 1300.

Le réfrigérant utilisé dans cet appareil est un gaz fluoré à effet de serre, qui peut être nocif pour l'environnement et peut être responsable du réchauffement global en cas de fuite dans l'atmosphère.

Description du produit

Avant utilisation

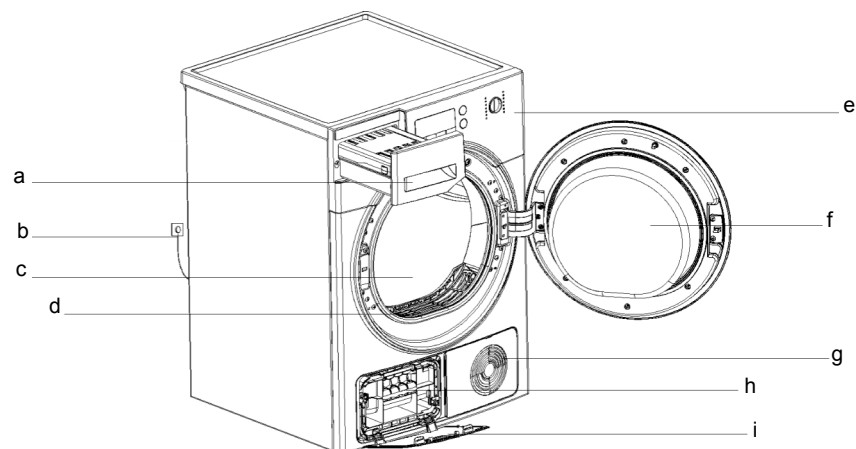

- a. Bac de condensation
- b. Câble d'alimentation
- c. Tambour
- d. Ouverture du filtre
- e. Panneau de contrôle
- f. Porte
- g. Ventilateur
- h. Condenseur
- i. Filtre

Panneau de contrôle

Méthode d'utilisation

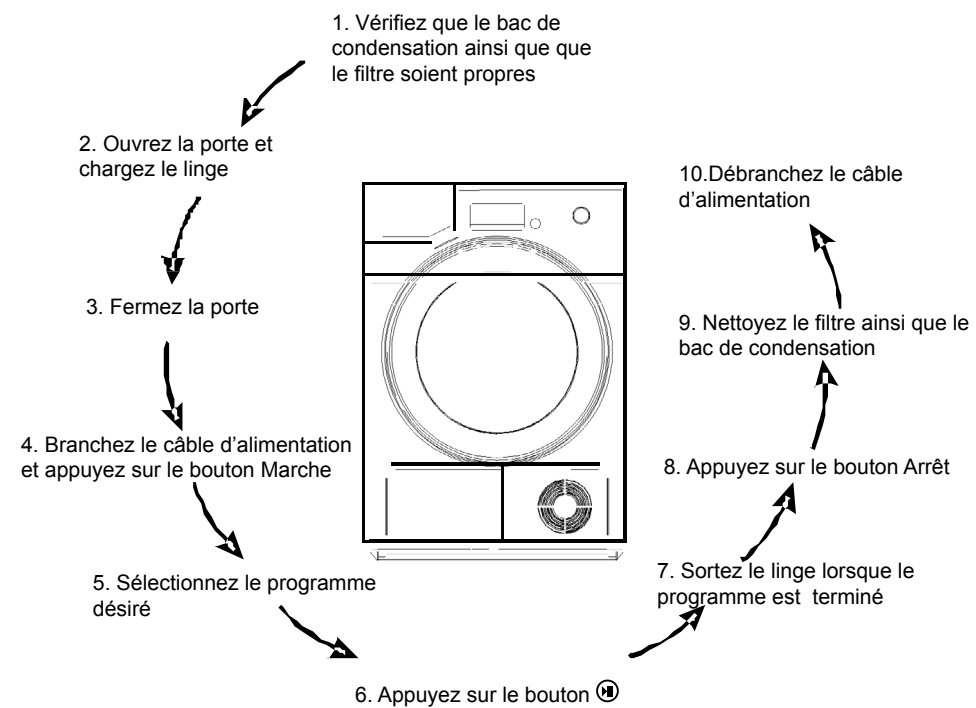
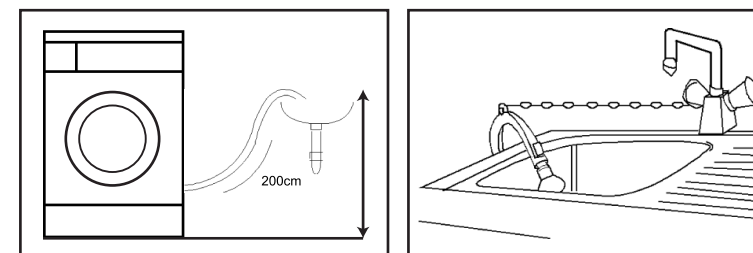

Installation

Méthode d'utilisation

Positionnement

1. Il est recommandé de positionner le sèche-linge à proximité de la machine à laver.
 2. Le sèche-linge doit être installé dans un endroit propre pour éviter toute obstruction de l'appareil à cause de la poussière. L'air doit pouvoir circuler autour de l'appareil sans encombre.
 3. Ajustez le niveau pour éviter vibrations et bruits. L'appareil doit être placé dans une pièce propre, sans eau, glace ou matériaux combustibles. Pour éviter vibrations et bruits, l'appareil doit être placé sur une surface plate et solide.
 4. Les pieds du sèche-linge ne doivent jamais être retirés. Lorsque vous appuyez sur le bord, le sèche-linge ne devrait pas bouger ou trembler d'avant en arrière (veuillez vérifier des deux côtés). Si le sèche-linge tremble lorsque vous appuyez sur les coins, il faut réajuster les pieds ajustables.
- Ne pas empiler de couettes ou de cordes sur le sol, qui pourraient générer de la chaleur et affecter le fonctionnement de l'appareil.

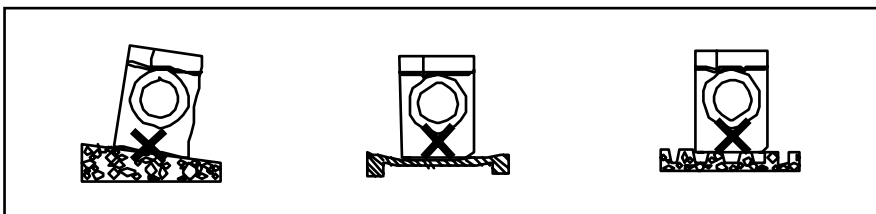

Ajustement du niveau

Une fois dans sa position de fonctionnement permanent, vérifiez que le sèche-linge est droit à l'aide d'un niveau à bulle. Si ce n'est pas, réglez les pieds avec un outil.

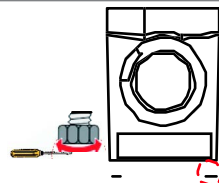

Branchement de la prise électrique

1. Assurez-vous que le voltage du sèche-linge soit compatible avec celui de votre prise électrique.
2. Ne branchez jamais votre sèche-linge avec les mains mouillées.

Installation

Méthode d'utilisation

⚠ Attention

Laissez reposer pendant 2 heures l'appareil après son transport. Avant la première utilisation, utilisez un tissu doux pour nettoyer l'intérieur du tambour.

1. Mettez quelques chiffons propres dans le tambour.
2. Branchez l'appareil.
3. Sélectionnez le « Temps » et appuyez sur le bouton « Programme ».
4. Après avoir terminé ce programme, lisez la section « Nettoyage et entretien » pour nettoyer la porte du filtre.

Au cours du séchage, le compresseur et la pompe à eau génèrent du bruit, ce qui est tout à fait normal.











Conseils

Fermez les taies d'oreillers et couvertures à fermeture afin d'éviter que de petits éléments de linge ne se retrouvent emmêlés avec. Fermez les boutons-pression, fermetures Eclair, crochets, lacets ou ficelle de tabliers. Triez le linge en fonction du type et du degré de séchage requis :

- Ne pas sécher exagérément le linge, cela évitera la formation de faux plis et économisera de l'énergie.
- Évitez de sécher les vêtements de couleurs sombres avec les éléments de couleur claire et pelucheux comme les serviettes, pour éviter de mettre des peluches.
- Le linge doit être essoré consciencieusement avant d'être passé au sèche-linge. Il faut également brièvement essorer les éléments d'entretien facile avant de les sécher.
- Les articles tissés peuvent rétrécir un peu durant le séchage. Veuillez ne pas sécher excessivement les articles de ce genre. Il est recommandé de prendre en compte une marge de rétrécissement durant le choix d'achats de nouveaux vêtements.
- Vous pouvez également placer des vêtements amidonnés dans votre sèche-linge. Cependant, pour obtenir l'effet amidonné désiré, choisir le programme « Repassage ». Pour retirer les résidus d'amidon, nettoyez l'intérieur du tambour après le séchage avec un chiffon humide, puis le frotter au sec.
- Pour éviter les charges statiques une fois le séchage terminé, utilisez soit un adoucissant lorsque vous lavez du linge, ou un conditionneur de tissu spécialement conçu pour sèche-linge.
- Retirez le linge lorsque le sèche-linge a accompli le séchage.
- Si certains éléments sont toujours humides après le séchage, configurez une durée post-séchage brève, mais d'au moins 30 minutes. Cela sera nécessaire, en particulier pour les éléments à couches multiples (par exemple les cols, les poches, etc.).

Installation

Méthode d'utilisation

	Manteaux mixtes (environ 800g)		Vestes (environ 800g en coton)		Jeans (environ 800g)		Serviettes de bain (environ 900g en coton)
	Drap (environ 600g en coton)		Vêtements de travail (haut et bas, environ 1120g en coton)		Pyjamas (environ 200g)		Chemises (environ 300g en coton)
	Maillots (environ 180g en coton)		Sous-vêtements (environ 70g en coton)		Chaussettes (environ 30g)		

Description du panneau de commande

Méthode d'utilisation

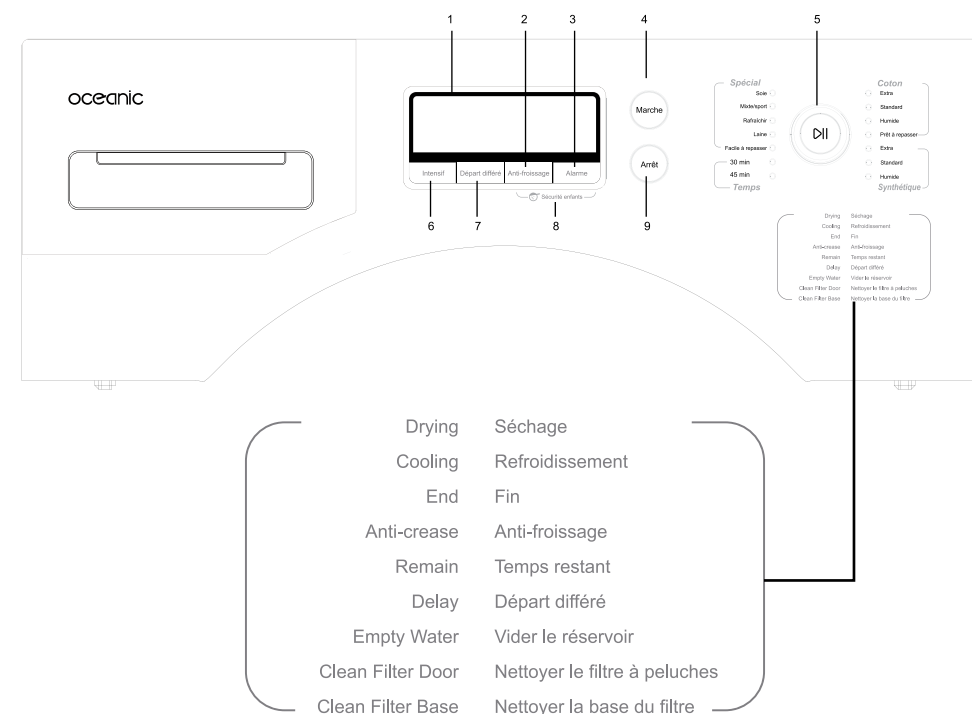

1. Ecran d'affichage LED

Affichez l'heure prévue du programme sélectionné, le temps réservé à la fonction sélectionnée et la situation du programme en cours d'exécution. Lorsque le sèche-linge est fonctionnel, l'écran affiche le format (xxx), "..." lorsque l'appareil est en veille. Appuyez sur un des boutons du tableau de commande ou ouvrez la porte pour pouvoir activer l'écran d'affichage.

2. Anti-Froissage

Tous les programmes sont compatibles avec ce mode de séchage sauf pour le programme « Rafraîchir » et « Laine ».

3. Alarme



Par défaut, l'alarme est désactivée. Appuyez sur le bouton « Alarme » si vous souhaitez l'activer.

Description du panneau de commande Méthode d'utilisation

4. Marche

Une fois que le câble est branché, appuyez sur le bouton « Marche » pour démarrer l'appareil.

5. Sélectionner un programme

Appuyez sur le bouton «  » pour choisir votre programme. Suivant vos besoins, si vous estimez avoir atteint le nombre de cycles suffisant, vous pouvez toujours annuler le programme en cours en appuyant sur «  » afin de sortir votre linge.

6. Intensif

Afin d'améliorer la précision du mode de séchage, vous avez la possibilité de déterminer la température appropriée à votre linge en sélectionnant « *** / *** » et votre programme, sauf pour les modes « Rafraîchir », « Facile à repasser » et « Temps ».

7. Départ différé

Vous avez la possibilité de retarder le démarrage de votre sèche-linge d'une heure à 24 heures.

8. Sécurité enfants

Appuyez sur le bouton « Anti-Froissage » et « Alarme » en même temps pendant 3 secondes afin d'activer la fonction « Sécurité enfants ». Réalisez de nouveau la même procédure afin de désactiver la fonction.

9. Arrêt

Lorsque le programme est terminé, appuyez sur le bouton « Arrêt » afin d'éteindre le sèche-linge.

Programme de séchage Méthode d'utilisation

Programme	Poids (max)	T-shirt	Chemises	Robes	Pantalons	Vêtement de sport	Chemise de travail	Blouse	Serviettes de bain	Draps	Chaussettes	Sous-vêtements	Nappe	Serviettes éponge	Chiffon	
Pour les vêtements à base de laine et coton.																
Coton	Extra	7,0kg						✓			✓		✓	✓	✓	
	Standard								✓	✓	✓	✓		✓	✓	
	Humide		✓		✓		✓			✓	✓	✓				✓
	Repasser								✓	✓	✓	✓		✓	✓	✓
Les vêtements synthétiques ne doivent pas être repassés.																
Synthétique	Extra	3,0kg						✓		✓			✓			
	Standard			✓			✓									
	Humide		✓	✓	✓	✓	✓						✓			
Spécial	Soie	1,0kg	Pour sécher les vêtements en soie en utilisant de l'air chaud accompagné d'un doux mouvement de séchage.													
	Mixte/sport	7,0kg	Pour les vêtements comme les jeans, polos, etc., quel que soit l'épaisseur.													
	Rafraîchir	1,0kg	Pour sécher votre linge délicatement.													
	Laine	1,0kg	Pour un séchage en douceur de la laine. Une fois la procédure terminée, suspendez votre linge et laissez-le sécher normalement.													
	Facile à repasser	1,0kg	Utiliser pour une petite quantité de linge. Enlever le linge dès que le programme se termine suspendez votre linge pour éviter qu'il ne se froisse.													
Temps	30 min	-	Le sèche-linge continue de fonctionner sur une durée entre 30 et 45 minutes.													
	45 min															

Remarque : la procédure ci-dessus est seulement recommandée. L'utilisateur peut en fonction de ses habitudes personnelles, choisir le programme qui lui convient le mieux.

Fonction spéciale de séchage

Méthode d'utilisation

Sélection d'un programme

Appuyez sur le bouton « Marche ». Lorsque l'écran LED s'affiche, tournez le bouton afin de déterminer le programme que vous souhaitez.

En sélectionnant votre programme, vous pouvez choisir les options suivantes : « Départ différé », « Anti-froissage », « Intensif » ou « Alarme ».

Appuyez sur le bouton .

Démarrage du programme

Le tambour du sèche-linge se mettra en marche lorsque le programme démarrera.
La zone d'affichage se met à clignoter par séquences, le temps restant s'affiche automatiquement.

Note:

Par moment, le sèche-linge peut s'interrompre pendant 40 secondes même durant la procédure de séchage, mais l'écran s'affiche normalement. Le sèche-linge s'ajuste automatiquement durant cette opération.

A la fin du programme



1. Le tambour s'arrêtera de tourner lorsque le programme aura expiré, l'écran affichera «  », ainsi que le témoin lumineux de « End ».
2. Le sèche-linge démarrera la fonction « Anti-froissage » si l'utilisateur n'en a pas décidé autrement. Cependant vous pouvez décider d'activer ou non cette fonction (page 15). Appuyez sur le bouton « Arrêt » et débranchez le câble d'alimentation.
3. Traitez le problème avec la fonction « Alarme », s'il y a un arrêt inattendu au cours du processus de séchage, un message d'erreur s'affichera sur l'écran LED. (page 18).

Fonction spéciale de séchage

Méthode d'utilisation

1. Instruction pour la fonction « Intensif »
Pour un réglage précis de la teneur en humidité résiduelle du linge, du degré de séchage. Il peut être ajouté avec le programme de séchage sélectionné.
 - La fonction intensif peut-être sélectionnée uniquement avant que le programme du sèche-linge s'active.
 - Appuyez sur le bouton d'intensité jusqu'à ce que la lumière de l'humidité résiduelle requise s'allume.
 - Vous ne pouvez sélectionner les programmes « Rafraîchir », « Prêt à repasser » ou « Temps », avec la fonction « Intensif ».
2. Instruction de la fonction « Départ différé » du sèche-linge.
Cette fonction est utilisée pour retarder le séchage des vêtements dans les 24 heures. Vous pouvez appuyer sur cette touche en permanence, il peut être choisi dans 1-24 heures. Le départ différé signifie que le programme démarrera dans xxH (le temps que vous souhaitez).
L'écran d'affichage LED montrera le temps restant après la programmation de la fonction « Départ différé » 30 secondes plus tard, le sèche-linge commencera à temps, l'écran affichera « Delay ». Touchez de nouveau le bouton, l'écran affichera le temps correspondant au programme sélectionné. Quelques secondes plus tard, l'écran affichera le temps restant.

Étapes en détails

- a. Chargez le sèche-linge et assurez-vous que la porte soit bien fermé.
 - b. Ensuite tournez le bouton pour déterminer le programme désiré.
 - c. Vous pouvez sélectionner les fonctions « Anti-froissage », « Intensif » ou « Alarme » en fonction de vos besoins.
 - d. Appuyez sur le bouton « Départ différé ».
 - e. Continuez d'appuyer sur le bouton « Départ différé » pour indiquer la durée de départ souhaitée.
 - f. Ensuite une fois que vous avez appuyé sur le bouton , le sèche linge s'active.
La procédure de séchage se fait automatiquement en fonction du temps sélectionné.
 - g. Si vous appuyez sur le bouton  à nouveau, la fonction « départ différé » se mettra en pause.
 - h. Si vous souhaitez annuler la fonction « Départ différé », appuyez sur « Arrêt » et sélectionnez un nouveau programme.
3. Instruction pour la fonction « Sécurité enfants »
 - a. Cette machine dispose de la fonction « Sécurité enfants ». Cette option empêche les enfants de jouer avec l'appareil pendant le déroulement d'un programme.
 - b. Lorsque l'appareil est fonctionnel, appuyez sur les boutons « Alarme » et « Anti-froissage » en même temps pendant environ 3 secondes afin d'activer l'option « Sécurité enfants ».
 - c. Lorsque l'option « Sécurité enfants » est active, l'écran affiche le message suivant « Sécurité enfants ». En dessous du bouton « Sécurité enfants », les boutons « Alarme » et « Anti-froissage » doivent être appuyés en même temps pendant 3 secondes afin de désactiver l'option « Sécurité enfants ».

Fonction spéciale de séchage

Méthode d'utilisation

4. Instruction pour la fonction « Anti-froissage »

A la fin du cycle de séchage, la fonction « Anti-froissage » dure 30 mins (par défaut) ou 120 mins. L'écran LED affichera la fonction « Anti-froissage » une fois sélectionnée. Cette fonction empêche le linge de se plier/froisser. Le linge peut être enlevé à n'importe quel moment durant le programme « Anti-froissage ».

5. Instructions pour la fonction « Alarme »

Vous avez le choix de désactiver/activer l'alarme. L'alarme n'est pas indispensable.

Si vous souhaitez l'utiliser, appuyez sur le bouton correspondant à l'alarme.

Lorsque l'alarme est active :

- Le sèche-linge enverra un signal sonore.
- Si le sèche-linge est opérationnel et que vous sélectionnez une autre fonction, l'appareil vous avertira que votre choix n'est pas valide.
- L'alarme vous préviendra lorsque le programme sera terminé.

Nettoyage et entretien

Méthode d'utilisation

Vider l'eau du bac à condensation

- Tenez et tirez vers vous le bac à condensation.
- Retirez le tuyau de drainage.
- Videz l'eau dans l'évier.
- Installez le tuyau de drainage.

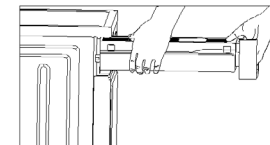

ATTENTION :

- Videz le réservoir d'eau après chaque utilisation, le programme sera mis en pause et l'icône « Vider l'eau » clignotera si le réservoir d'eau est plein au cours du processus de séchage.
- NE JAMAIS BOIRE L'EAU CONTENUE DANS LE BAC A CONDENSATION.**
- N'utilisez jamais le sèche-linge sans le bac à condensation.

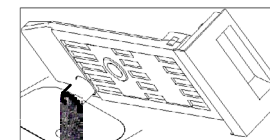

Nettoyer le filtre à peluches

- Ouvrez la porte.
- Retirez le filtre, tirez-le de la porte vers le haut.
- Nettoyez la porte du filtre, essuyez les peluches accumulées sur la porte du filtre.
- Remettez le filtre à sa place une fois que vous avez réalisé le nettoyage.

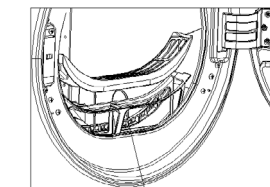

Filtre à peluches

Nettoyer la base du filtre

Le programme du sèche-linge vous rappellera qu'il faut nettoyer le filtre à chaque fois que vous avez utilisé plus de 10 fois l'appareil.

- Déverrouillez la trappe de maintenance.
- Ouvrez la trappe entièrement.
- Tournez les leviers de verrouillage l'un vers l'autre.
- Retirez le filtre de protection/le refroidisseur d'air.
- Nettoyez complètement le filtre avec de l'eau.
- Remettez le filtre de protection/ refroidisseur d'air.
- Vissez les deux leviers de verrouillage initial.
- Fermez la trappe de maintenance jusqu'à ce qu'il se bloque en position.

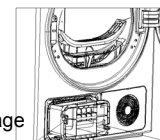

Levier de verrouillage

Base du filtre

Couvercle du filtre

NOTE!

- La poussière accumulée sur le filtre va probablement bloquer la circulation de l'air, ce qui provoquera l'extension du temps et de l'utilisation de l'énergie de votre sèche-linge.
- Débranchez le câble d'alimentation avant de procéder au nettoyage du sèche-linge.
- N'activez pas votre sèche-linge sans le refroidisseur d'air/filtre de protection.
- Nettoyez le filtre après chaque utilisation afin d'éviter l'accumulation de peluches à l'intérieur du sèche-linge.

Nettoyage et entretien

Méthode d'utilisation

Nettoyage de l'échangeur de chaleur

Si c'est nécessaire, tout les 6 mois, retirez les peluches de l'échangeur de chaleur à l'aide de la brosse ou d'une éponge souple. En faisant cela, s'il vous plaît utiliser des gants en caoutchouc.

Note : le duvet peut être enlevé plus facilement si elle est d'abord humidifiée e.g. avec un amortisseur de blanchisserie.

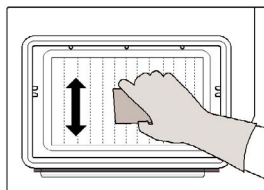

Problèmes de fonctionnement

Méthode d'utilisation

Affichage et solutions

Ecran	Raison	Solutions
Empty water	Bac plein	Videz le bac.
	Panne au niveau de la pompe ou défaillance du capteur de niveau d'eau	Contactez un technicien agréé si le problème persiste.
E32	Défaillance du capteur d'humidité	
E33	Défaillance du capteur de température	
Clean filter door Clean filter base	Le filtre à peluches est bouché ou la température dégagée est trop forte	Nettoyez le filtre à peluches et réglez la température ambiante.
		Contactez un technicien agréé si le problème persiste.

Si vous n'arrivez pas à régler un problème lié à votre sèche-linge :

1. Appuyez sur le bouton « Arrêt ».
2. Débranchez l'appareil et appelez un technicien.

Précautions

Méthode d'utilisation

Si vous souhaitez faire appel à un technicien pour résoudre l'un des problèmes cités dans la liste ou pour une réparation ayant pour origine une mauvaise utilisation, son intervention vous sera facturée même si l'appareil se trouve encore sous garantie.

Problème	Solution
L'écran LED n'affiche rien	<ul style="list-style-type: none">• Vérifiez que le programme a été sélectionné.• Vérifiez que le câble d'alimentation soit bien branché/ compatible avec votre prise de courant.
Le sèche-linge ne démarre pas	<ul style="list-style-type: none">• Vérifiez que le bouton Marche a été sélectionné.• Vérifiez que la porte du sèche-linge soit bien fermée.• Vérifiez que le programme a été sélectionné.
La porte s'ouvre toute seule	<ul style="list-style-type: none">• Poussez-le jusqu'à ce qu'il s'enclenche de façon audible.• Vérifiez que vous n'avez pas trop chargé l'appareil.
Le temps de séchage est trop long Le résultat de séchage n'est pas satisfaisant	<ul style="list-style-type: none">• Nettoyez les filtres (de protection et à peluches)• Vérifiez que la sortie d'air ne soit pas obstruée. Assurez-vous qu'il y ait une bonne circulation de l'air.

Si vous n'arrivez pas à régler un problème lié à votre sèche-linge :

1. Appuyez sur le bouton « Arrêt ».
2. Débranchez l'appareil et appelez un technicien.

Fiche produit et spécifications techniques

Spécification

Alimentation	220-240V~50Hz
Puissance	1050W
Réfrigérant	R134a
Température ambiante	+5°C ~ +35°C
Dimensions	595×622×846(mm)
Capacité maximale de linge sec	7.0kg
Poids Net	53kg

Fiche produit

Marque : OCEANIC

Modèle : OCEASLPC7AP (MDJ70-CH01/B0213E-EU07)

Capacité nominale : 7kg

Type de sèche-linge : Condensation

Classe énergétique : A+

Consommation énergétique : 271.0kWh par an, basée sur 160 cycles de séchage des programmes coton en charge totale et partielle, la consommation par cycle dépendra de la façon dont l'appareil est utilisé

Sèche-linge : automatique

EU Ecolabel : N/A

Consommation d'énergie du programme coton standard en pleine charge : 2.29 kWh.

Consommation d'énergie du programme coton standard en demi-charge : 1.25 kWh.

Consommation en mode « Arrêt » : 0.03 W

Consommation en mode « Veille » : 0.8 W

Durée du mode « Veille » : 10 min

Le programme « coton standard » est approprié pour sécher du coton normalement humide. C'est le programme le plus efficace en termes de consommation d'énergie pour le séchage de coton humide.

Temps moyen de programme pour tous les programmes : 122 min

Temps moyen pour tous les programmes standard en pleine charge : 160 min

Temps moyen de programme pour tous les programmes standard en charge partielle : 94 min

Efficacité du sèche-linge à condensation de classe B sur une base allant de la classe A (la plus efficace) à la classe G (la classe la moins efficace).

En moyenne, l'efficacité d'un sèche-linge à condensation sur un programme coton standard en pleine charge est de: 81.1%

Fiche produit et spécifications techniques

Efficacité moyenne d'un sèche-linge à condensation sur un programme coton standard en charge partielle : 81.8%

Efficacité moyenne d'un sèche-linge à condensation sur un programme coton standard : 81.5%

Niveau sonore du programme coton standard en pleine charge : 69dB

Protection de l'environnement

Avertissement

- Une prise sectionnée insérée dans une fiche est un sérieux danger (choc électrique) à la sécurité.
- Assurez-vous que la prise sectionnée soit détruite de façon sûre.
- Connexion permanente :
Dans le cas d'une connexion permanente, il est nécessaire que vous installiez un interrupteur électrique à deux pôles.
L'interrupteur ne doit pas casser le fil de terre jaune ou vert.

Matériaux d'emballage

- Les matériaux marqués par le symbole  sont recyclables.
>PE <= polyéthylène
>PS <= polystyrène
>PE <= polypropylène
- Cela signifie qu'ils peuvent être recyclés en se débarrassant d'eux dans des conteneurs de collecte appropriés.

Appareils usagés

Utilisez des sites de dépôt agréés pour vos appareils usagés. Aidez à maintenir votre pays propre !

PROTECTION DE L'ENVIRONNEMENT – DIRECTIVE 2002/96/CE

 C'est pour cette raison que votre appareil, tel que le signale le symbole apposé sur sa plaque signalétique ou sur l'emballage, ne doit en aucun cas être jeté dans une poubelle publique ou privée destinée aux ordures ménagères.

L'utilisateur a le droit de déposer l'appareil dans des lieux publics de collecte procédant à un tri sélectif des déchets pour être soit recyclé, soit réutilisé pour d'autres applications conformément à la directive.

Protection de l'environnement



Conseils écologiques

Pour économiser de l'énergie et pour aider à préserver l'environnement, nous vous recommandons de suivre ces conseils :

- Essayez de charger la machine à sa capacité maximale. Les petites charges ne sont pas économiques.
- Evitez de sécher le linge trop longtemps.
- Sélectionnez le programme de séchage en fonction du type de linge et du degré de séchage requis.
- Nettoyez les filtres régulièrement pour éviter des temps de séchage excessifs et une consommation d'énergie importante.
- Ventilez bien la pièce. La température de la pièce ne doit pas excéder 35°C.

Importé par **WESDER SAS**
67 bis, rue de Seine
94140 Alfortville
France

Cette notice est aussi disponible sur le site suivant
www.fillony.com

© Copyright **WESDER SAS France**
Droits de reproduction réservés