

# Panasonic®

Operating Instructions  
Manuel d'utilisation  
Rechargeable Shaver  
Rasoir rechargeable

Model No. ES8228

N° de modèles ES8228

<b>English</b>	<b>2</b>
<b>Français</b>	<b>12</b>
<b>Español</b>	<b>22</b>

Before operating this unit, please read these instructions completely.  
Il est recommandé de lire attentivement ce manuel avant d'utiliser l'appareil.



## IMPORTANT SAFETY INSTRUCTIONS

When using an electrical appliance, basic precautions should always be followed, including the following:  
Read all instructions before using this appliance.

### **DANGER** To reduce the risk of electric shock:

1. Do not reach for an appliance that has fallen into water. Unplug immediately.
2. Charger unit is not for immersion or for use in shower.
3. Do not place or store appliance where it can fall or be pulled into a tub or sink. Do not place in or drop into water or other liquid.
4. Except when charging, always unplug this appliance from the electrical outlet immediately after using.
5. Unplug this appliance before cleaning.
6. Do not use an extension cord with this appliance.

### **WARNING** To reduce the risk of burns, fire, electric shock, or injury to persons:

1. Close supervision is necessary when this appliance is used by, on, or near children or invalids.
2. Use this appliance only for its intended use as described in this manual. Do not use attachments not recommended by the manufacturer.
3. Never operate this appliance if it has a damaged cord or plug, if it is not working properly, if it has been dropped or damaged, or dropped into water. Return the appliance to a service center for examination and repair.
4. Keep the cord away from heated surfaces.
5. Never drop or insert any object into any opening.
6. Do not use outdoors or operate where aerosol (spray) products are being used or where oxygen is being administered.

7. Do not use this appliance with damaged shaving blades and/or foil, as facial injury may occur.
8. Always attach plug to appliance first, then to outlet. To disconnect, turn all controls to "off" then remove plug from outlet.

## SAVE THESE INSTRUCTIONS

### SPECIFICATIONS

Power source: 100-240 V AC, 50-60 Hz  
(Automatic voltage conversion)

Motor voltage: 3.6 V DC

Charging time: 1 hour

This product is intended for household use only.

## Important

### ► Before use

This Wet/Dry shaver can be used for wet shaving with shaving lather or for dry shaving. You can use this watertight shaver in the shower and clean it in water. The following is the symbol of Wet shaver. The symbol means that hand-held part may be used in a bath or shower.



Treat yourself to wet lather shaves for at least three weeks and notice the difference. Your Panasonic Wet/Dry shaver requires a little time to get used to because your skin and beard need about a month to adjust to any new shaving method.

### ► Using the shaver

Caution - The outer foil is very thin and can be damaged if not used correctly. Check that the foil is not damaged before using the shaver. Do not use the shaver if the foil etc. is damaged as you will cut your skin.

### ► Charging the shaver

Only use the supplied power cord and recharger to charge the shaver. Plug in the adaptor into a household outlet where there is no moisture and handle it with dry hands. The shaver and the recharger may become warm during use and charging. However, this is not a malfunction. Do not charge the shaver where it will be exposed to direct sunlight or other heat sources. Hold the adaptor when disconnecting it from the household outlet. If you tug on the power cord, you may damage it. Contact an authorized service center if the power cord gets damaged. The adaptor is intended to be correctly oriented in a vertical or floor mount position.

### ► Cleaning the shaver

Disconnect the power cord from the shaver before cleaning it to

prevent electric shock. Keep both the inner blades inserted. If only one of the inner blades is inserted, the shaver may be damaged. If you clean the shaver with water, do not use salt water or hot water. Do not soak the shaver in water for a long period of time. Wipe it with a cloth dampened with soapy water. Do not use thinner, benzine or alcohol.

### ► Storing the shaver

Disconnect the power cord when storing the shaver. Do not bend the power cord or wrap it around the shaver. Do not leave this shaver within the reach of small children. Keep these operating instructions in a safe place.

### ► Self-cleaning recharger

Do not clean the adaptor or the self-cleaning recharger in water as it will damage them or cause an electric shock. Do not remove the shaver from the self-cleaning recharger while using a course that includes the "Dry" function. A heater is used so the area around the blades becomes extremely hot and you may burn yourself.

Place the self-cleaning recharger on a level and stable surface. Otherwise the cleaning liquid may spill and discolor leather products or other surfaces. Wipe it immediately. The self-cleaning recharger cleans the inner blades and the system outer foil. Wash with water to remove beard trimmings in other areas.

## Parts identification

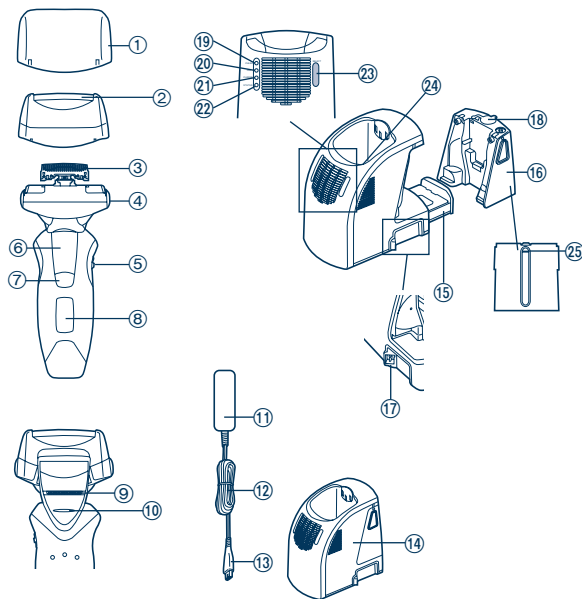

- ① Protective cap
- ② System outer foil
- ③ Inner blades
- ④ System outer foil release buttons
- ⑤ Pivot action selector
- ⑥ Finger rest
- ⑦ On/Off switch
- ⑧ LCD panel
- ⑨ Trimmer
- ⑩ Trimmer handle
- ⑪ Adaptor
- ⑫ Power cord
- ⑬ Appliance plug

- ⑭ Self-cleaning recharger  
(Referred to as the "Recharger".)
- ⑮ Detergent cartridge
- ⑯ Water tank
- ⑰ Socket
- ⑱ Clean lamp
- ⑲ Dry lamp
- ⑳ Charge lamp
- ㉑ Status lamp
- ㉒ Select button
- ㉓ Cleaning tray
- ㉔ Water tank cap
- ㉕ Feed water line

### Operating environment for the self-cleaning recharger

Operating temperature:	15-35 °C (59-95 °F)
Operating humidity:	Less than 95%

- If you use the self-cleaning recharger in temperatures outside the above range, the following problems may occur.
  - The time it takes to charge the shaver increases.
  - The recharger stops functioning.
  - The lifespan of the rechargeable battery shortens. (Only when you use the recharger in lower temperatures.) In this case the backlight of the LCD panel will blink twice every second.
- If  and the backlight of the LCD panel does not glow, wait for a short while until it glows.
- Depending on the environment, the shaver may not dry even if you select a course that includes the "Dry" function. In this case, wipe off any drops of water with a dry cloth.

## Charging with the self-cleaning recharger

Thoroughly wipe off any drops of water on or around the recharger so that it is dry before charging it. You can charge without the recharger.



**1** Attach the detergent cartridge and the water tank to the self-cleaning recharger.

Page 7

**2** Insert the appliance plug.

**3** Plug in the adaptor.

**4** Remove the protective cap and then attach the shaver.

- Turn the shaver off before attaching.
- Check that the outer foil is not deformed or damaged when you are attaching the shaver.
- The backlight of the LCD panel glows and charging starts.
- Charging is completed when the backlight of the LCD panel blinks. (Max. 1 hour later)

- You can keep the shaver attached to the recharger, or connected to the adaptor, when not using it to maintain full battery capacity. You cannot overcharge the shaver.
- A special plug adaptor may be required in some areas.

### ► Charging without the self-cleaning recharger

1. Insert the appliance plug into the shaver.
2. Plug in the adaptor into a household outlet.

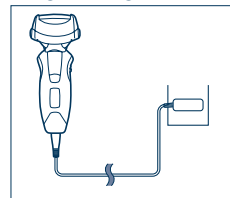

## About the LCD panel

The LCD panel shows the remaining battery capacity from 0% to 100%, in 10% increments.

### While charging



The backlight of the LCD panel glows.

### After charging is completed



The backlight of the LCD panel blinks once every second.

### 10 minutes after charging is completed



The backlight of the LCD panel blinks once every 2 seconds.

### During use



- You can shave 1 to 2 times after "10%" appears. (This will differ depending on usage.)

The battery capacity is low when "10%" appears and  blinks.

- A full charge will supply enough power for approx. 14 shaves of 3 minutes each.

### ▶ Using the trimmer

Slide the trimmer handle up. Place at a right angle to your skin and move downwards to trim your sideburns.

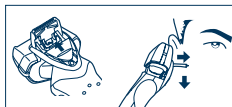

## Shave

### Using the shaver

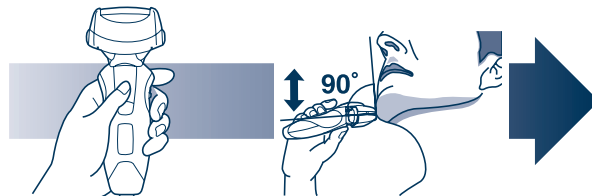

- Press the On/Off switch.
- Hold the shaver as illustrated above and shave.

- Start out shaving by applying gentle pressure to your face. Stretch your skin with your free hand and move the shaver back and forth in the direction of your beard. You may gently increase the amount of pressure as your skin becomes accustomed to this shaver. Applying excessive pressure does not provide a closer shave.

### ▶ Pivot action selector



Use to select "SOFT" (soft) or "LOCK" (lock). You can change the pivot action whether the shaver is turned on or off.

## Cleaning with the self-cleaning recharger

### ► Preparing the self-cleaning recharger

Remove the shaver and the appliance plug from the self-cleaning recharger.

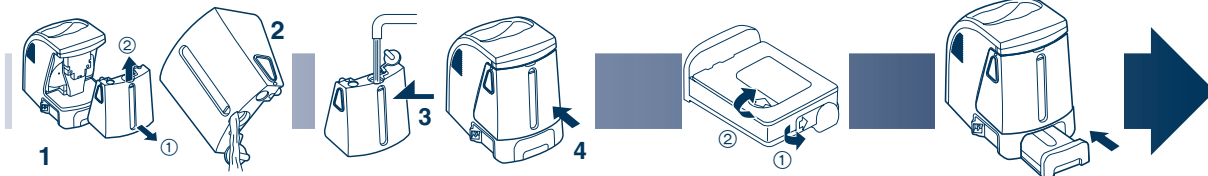

**1** Remove the water tank and then open the water tank cap.

**2** Wash away the old cleaning liquid and then rinse the water tank.

**3** Pour tap water up to the feed water line.

- Do not let the tap water rise above the feed water line. This may cause the cleaning liquid to spill.

**4** Securely close the water tank cap and then attach the tank.

**5** Peel off the seals from the new detergent cartridge. (2 seals)

- Hold the detergent cartridge horizontally. (The detergent may spill if the detergent cartridge is tilted too much.)

**6** Attach the detergent cartridge.

- Replace the HydraClean™ Shaving System Solution Cartridge when the status lamp is illuminated. Use the below chart as a guide.

Shaving	Cleaning	Reusability
1 time/day	1 time/day	approx. 30-40 times
	1 time/3 days	approx. 10-14 times
	1 time/week	approx. 4-6 times

The expiration date of the cleaning liquid is 6 months after it is opened. If you do not use the cleaning liquid for more than 6 months, throw away the detergent cartridge and the cleaning

liquid.

- Only use self-cleaning recharger special detergent for Panasonic shavers.
- Always change the detergent cartridge and the cleaning liquid in the water tank at the same time. Adding water, or changing just the detergent cartridge or the water, will result in deteriorated cleaning functions.
- If you operate the self-cleaning recharger, the concentrated detergent in the detergent cartridge dilutes and the water inside the tank will become a cleaning liquid.

## ► Cleaning the shaver

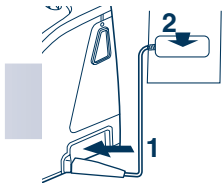

**1** Insert the appliance plug.

**2** Plug in the adaptor.

- Remove any soap or water on the shaver if it has been washed with hand soap or any other detergent.

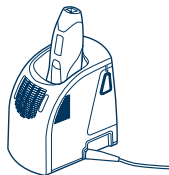

**3** Remove the protective cap and then attach the shaver.

- Turn the shaver off before attaching.
- Check that the outer foil is not deformed or damaged when you are attaching the shaver.



**4** Press [SELECT] to select the course.

- Each time you press [SELECT], the course changes from “Clean/Dry/Charge”→“Clean/Dry”→“Dry/Charge”→“Dry”→“Charge”.
- The courses start approximately 6 seconds after they are selected.
- The course will be aborted if the power is cut off. In this case, perform the course again from the beginning.
- Do not detach the detergent cartridge or the water tank as the cleaning liquid may spill causing a malfunction.



Course	Course selection indications				▶	Course completion summary				
	On recharger			Changeable course halfway through		On recharger			On shaver	Time required (guide) [In the low temperature]
	clean	dry	charge			clean	dry	charge	Backlight	
<b>1</b> Charge	○	○	● *	<b>2 3 4 5</b>	▶	○	○	○	Blinks	1 hour
<b>2</b> Clean/Dry/Charge	●	●	●	<b>3</b>	▶	☀	☀	○	Blinks	2 hours [+30 min]
<b>3</b> Clean/Dry	●	●	○	<b>2</b>	▶	☀	☀	○	–	1 hour [+30 min]
<b>4</b> Dry/Charge	○	●	●	<b>2 3 5</b>	▶	○	☀	○	Blinks	2 h 40 min
<b>5</b> Dry	○	●	○	<b>2 3 4</b>	▶	○	☀	○	–	1 h 40 min

\*The lamp goes out in 6 seconds.



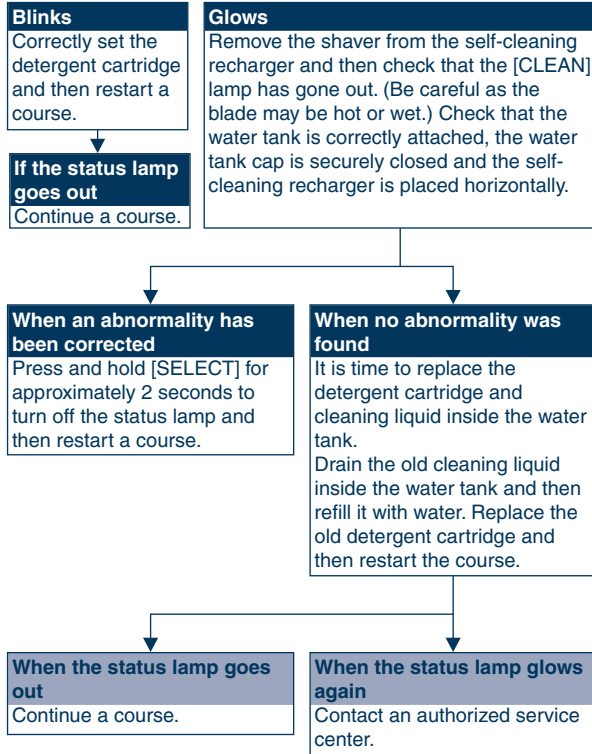

## ▶▶▶▶▶ Cleaning with the self-cleaning recharger (continued)

▶ Do the following if the status lamp blinks or glows during the “Clean/Dry/Charge” course or the “Clean/Dry” course.

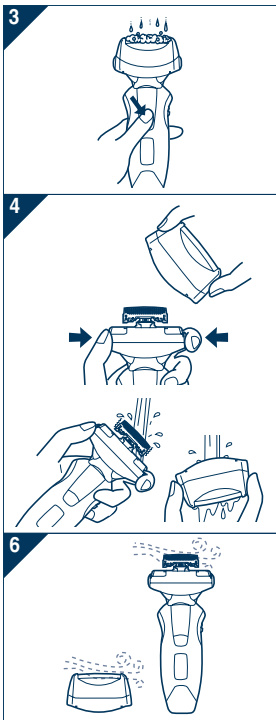

## Cleaning the shaver without the self-cleaning recharger



We recommend to clean your shaver with the self-cleaning recharger or the “sonic” vibration cleaning when  appears in the LCD panel.

1. Disconnect the power cord from the shaver.
2. Apply some hand soap to the outer foil.
3. Press the On/Off switch for more than 2 seconds to activate the turbo mode for “sonic” vibration cleaning.
  -  appears in the LCD panel.
  - After about 20 seconds, it will be automatically turned off, or you can turn it off by pressing the On/Off switch.
4. Remove the system outer foil and press the On/Off switch for more than 2 seconds to activate the turbo mode for “sonic” vibration cleaning and clean it with running water.
5. Wipe off any drops of water with a dry cloth.
6. Remove the system outer foil to allow it to dry completely.

### Caution for turbo mode

- Shaving in turbo mode may damage your skin. Turn the shaver off and then on again to cancel turbo mode.
- Do not place your fingers on the On/Off switch while using the shaver. This may cause the shaver to turn off or enter turbo mode. Place your fingers on the finger rest while using the shaver.

### Replacing the system outer foil and the inner blades.

system outer foil	once every year
inner blade	once every two years

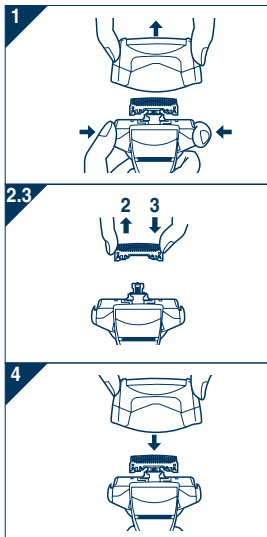

1. Press the buttons and lift upwards as illustrated.
2. Remove the inner blades one at a time as illustrated.
  - Do not touch the edges (metal parts) of the inner blades to prevent injury to your hand.
3. Insert the inner blades one at a time until they click as illustrated.
4. Insert the system outer foil by pushing it downwards until it clicks.

### Cleaning the self-cleaning recharger

Beard trimmings may become attached to the cleaning tray of the self-cleaning recharger. Follow the steps below to remove them. We recommend doing this each time you change the detergent cartridge.

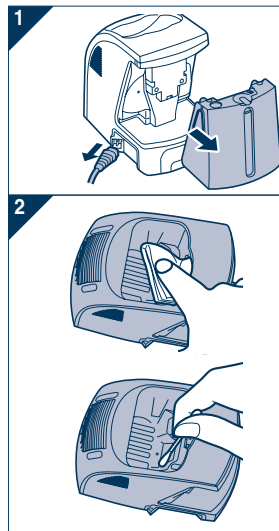

1. Be sure to remove the water tank and the appliance plug from the self-cleaning recharger.
  - Be careful not to spill the cleaning liquid.
2. Gently wipe off any beard trimmings attached to the inside of the cleaning tray with a cloth or tissue paper dampened with water.
  - Clean the corners and uneven parts of the cleaning tray with a cotton swab dampened with water.

- Do not pull hard on the rubber blade protector at the bottom of the cleaning tray. The rubber may come off if you pull hard on it. It is only necessary to pull it up slightly.
- Warning - Do not wash or apply water to the adaptor or self-cleaning recharger. Failure to observe this may cause electric shock or result in short circuits.

## ► When the water does not drain from the cleaning tray

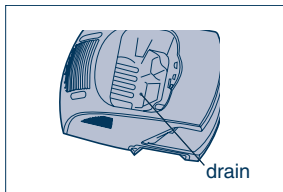

Beard trimmings may clog the drain at the bottom of the cleaning tray. In this case, you cannot clean or dry the shaver. Push the beard trimmings down through the drain with a tooth pick etc.

## Removing the built-in rechargeable battery

### ATTENTION:

A Lithium-ion battery that is recyclable powers the product you have purchased. Please call 1-800-8-BATTERY for information on how to recycle the battery.



### WARNING for Lithium Battery:

Fire, explosion, and severe burn hazard. Do not crush, disassemble, heat above 100°C (212°F), or incinerate.

Remove the built-in rechargeable battery before disposing of the shaver. Do not dismantle or replace the battery so that you can use the shaver again. This could cause fire or an electric shock. Replace it at an authorized service center.

1. Disconnect the power cord from the shaver when removing the battery.
2. Remove the screw ① and remove the bottom cover.
3. Slide the trimmer handle up and remove the screw ② and remove the trimmer.
4. Remove the upper rear panel ③.
5. Remove the screws ④ and remove the back panel.
6. Remove the lower rear panel ⑤.
7. Remove the screws ⑥ and remove the housing ⑦.
8. Lift the battery and remove it.

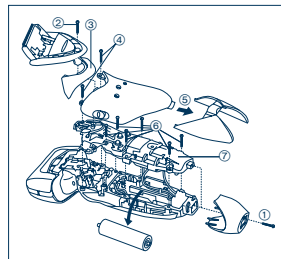

**FOR YOUR CONVENIENCE, WE HAVE ESTABLISHED A TOLL-FREE (IN USA ONLY) NATIONAL ACCESSORY PURCHASE HOT LINE AT 1-800-332-5368.  
IN CANADA, CONTACT PANASONIC CANADA INC. AT THE ADDRESS OR TELEPHONE NUMBER ON THE BACK PAGE.**

## CONSIGNES DE SÉCURITÉ IMPORTANTES

Lors de l'utilisation d'un appareil électrique, il faut toujours prendre des précautions de base, y compris les suivantes: Lisez toutes les instructions avant d'utiliser cet appareil.

### **DANGER** Afin de réduire tout risque d'électrocution:

1. Ne touchez pas un appareil qui est tombé dans l'eau. Débranchez-le immédiatement.
2. N'immergez ni n'utilisez le chargeur dans la douche.
3. Ne placez ni ne rangez l'appareil là où il peut tomber ou être précipité dans une baignoire ou un évier. Ne déposez ou n'échappez pas dans l'eau ou dans un autre liquide.
4. Débranchez toujours cet appareil de la prise électrique immédiatement après usage, excepté pendant la charge.
5. Débranchez cet appareil avant de le nettoyer.
6. N'employez pas de rallonge avec cet appareil.

### **MISES EN GARDE** Afin de réduire le risque de brûlures, d'incendie, d'électrocution ou de blessures corporelles:

1. Une grande vigilance est nécessaire lorsque cet appareil est utilisé par des enfants ou des personnes handicapées, sur eux ou en leur présence.
2. Utilisez cet appareil uniquement pour son usage prévu, comme le décrit le présent manuel. N'utilisez pas d'accessoires qui ne sont pas recommandés par le fabricant.
3. N'utilisez jamais cet appareil si le cordon ou la fiche est endommagé, s'il ne fonctionne pas correctement, s'il est tombé, endommagé ou tombé dans l'eau. Retournez l'appareil à un centre de réparation pour le faire inspecter et réparer.
4. Gardez le cordon à distance des surfaces chauffées.
5. Ne faites jamais tomber ou n'insérez pas un objet dans les ouvertures de l'appareil.

6. N'utilisez pas à l'extérieur, dans des endroits où des aérosols (pulvérisateurs) sont utilisés ou là où de l'oxygène est administré.
7. N'utilisez pas ce rasoir avec des lames de rasage et/ou une grille endommagées, car des blessures du visage risquent de se produire.
8. Branchez toujours la fiche à l'appareil en premier, puis pour débrancher, commutez toutes les commandes sur "arrêt".

## CONSERVEZ LES PRÉSENTES INSTRUCTIONS

### **CARACTÉRISTIQUES TECHNIQUES**

Alimentation: 100-240 V c.a., 50-60 Hz

(Conversion de tension automatique)

Tension du moteur: 3,6 V c.c.

Temps de recharge: 1 heure

Ce produit est destiné à un usage domestique uniquement.

## Important

### ► Avant usage

Ce rasoir peut être utilisé pour un rasage à l'eau et à la mousse ou pour un rasage à sec. Ce rasoir peut se nettoyer sous l'eau courante et peut même s'utiliser sous la douche car il est étanche. Ce qui suit est le symbole du rasoir humide. Le symbole signifie que la partie tenue en main peut être utilisée dans le bain ou sous la douche.



Faites un essai en utilisant de l'eau et de la mousse à raser pendant trois semaines et vous verrez la différence. Le rasoir Panasonic nécessite un temps d'adaptation car il faut environ un mois pour que la peau et la barbe s'habituent à une nouvelle méthode de rasage.

### ► Utilisation du rasoir

Attention - La grille extérieure est très mince et risque d'être endommagée en cas de mésusage. Vérifiez l'état de la grille avant d'utiliser le rasoir. Pour éviter de vous couper, ne vous servez pas du rasoir si la grille ou une autre pièce est brisée.

### ► Chargement du rasoir

Rechargez le rasoir avec le cordon d'alimentation et le chargeur fournis seulement. Branchez l'adaptateur dans une prise de courant domestique avec les mains sèches et dans un endroit sec. Le rasoir et le chargeur peuvent devenir chauds pendant que vous les utilisez et en cours de chargement, sans qu'il s'agisse d'un défaut de fonctionnement. Ne chargez pas le rasoir là il sera exposé aux rayons directs du soleil ou à d'autres sources de chaleur. Tenez l'adaptateur pour l'extraire de la prise de courant domestique. Vous risquez d'endommager le cordon d'alimentation en tirant dessus. Contactez un centre agréé de réparation si le cordon d'alimentation a subi des

dommages.

Il convient de placer l'adaptateur à la verticale ou sur le plancher.

### ► Nettoyage du rasoir

Avant le nettoyage, débranchez le cordon d'alimentation du rasoir pour éviter une électrocution. Gardez les deux lames intérieures insérées. Si une seule des lames intérieures est insérée, le rasoir peut se briser. Si vous lavez le rasoir à l'eau, n'utilisez pas d'eau salée ou chaude. Ne laissez pas le rasoir tremper longtemps dans l'eau. Essuyez-le avec un chiffon humecté d'eau savonneuse. N'employez pas de diluant, de benzène ou d'alcool.

### ► Rangement du rasoir

Débranchez le cordon d'alimentation avant de ranger le rasoir. Ne pliez pas le cordon d'alimentation ou ne l'enroulez pas autour du rasoir. Ne laissez pas ce rasoir à la portée des petits enfants. Conservez ce manuel d'utilisation en lieu sûr.

### ► Chargeur auto-nettoyant

Ne nettoyez pas l'adaptateur ou le chargeur auto-nettoyant dans l'eau, car des dommages ou une électrocution en résulteront. Ne retirez pas le rasoir du chargeur auto-nettoyant au cours d'un régime qui inclut la fonction "Séchage". L'action d'un élément chauffant rend la zone autour des lames extrêmement chaude et vous risquez de vous brûler. Déposez le chargeur auto-nettoyant sur une surface stable et à niveau. Sinon, la solution nettoyante peut se répandre et décolorer les produits de cuir ou d'autres surfaces. Si cela se produit, essuyez la surface immédiatement. Le chargeur auto-nettoyant lave les lames intérieures et la grille extérieure du système. Ailleurs, éliminez les brins de barbe avec de l'eau.

## Nomenclature

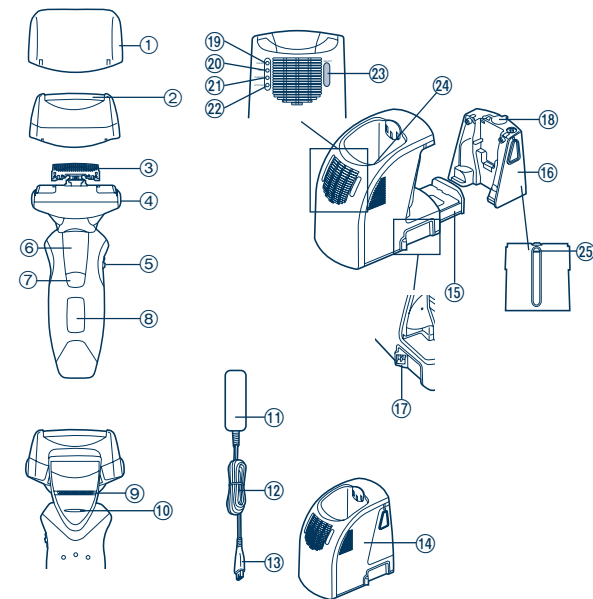

- |  |                          |
|--|--------------------------|
| ① Capuchon protecteur                                    | ⑦ Interrupteur           |
| ② Grille extérieure du système                           | ⑧ ACL                    |
| ③ Lames intérieures                                      | ⑨ Tondeuse               |
| ④ Boutons d'ouverture de la grille extérieure du système | ⑩ Manette de la tondeuse |
| ⑤ Sélecteur de pivotement                                | ⑪ Adaptateur             |
| ⑥ Repose-doigt   | ⑫ Cordon d'alimentation  |
|  | ⑬ Fiche de l'appareil    |

- |  |                             |
|--|-----------------------------|
| ⑭ Chargeur auto-nettoyant (ou "chargeur" tout court) | ⑳ Témoin de séchage (DRY)   |
| ⑮ Cartouche de détergent                             | ㉑ Témoin de charge (CHARGE) |
| ⑯ Réservoir d'eau                                    | ㉒ Témoin de statut (STATUS) |
| ⑰ Prise électrique                                   | ㉓ Bouton de sélection       |
| ⑱ Couverture du réservoir d'eau                      | ㉔ Cavité de nettoyage       |
| ⑲ Témoin de nettoyage (CLEAN)                        | ㉕ Repère de niveau d'eau    |

## Conditions de fonctionnement du chargeur auto-nettoyant

Température fonctionnement:	15-35 °C (59-95 °F)
Humidité fonctionnement:	Moins de 95%

- Si vous utilisez le chargeur auto-nettoyant en dehors de la plage de température ci-dessus, les problèmes suivants peuvent émerger.
  - Le temps de recharge du rasoir s'allonge.
  - Le chargeur cesse de fonctionner.
  - La durée de vie de la batterie rechargeable s'abrège. (Lors de l'emploi du chargeur à des températures inférieures seulement.) Le rétroéclairage de l'affichage à cristaux liquides (ACL) clignote alors deux fois par seconde.
- Si  et le rétroéclairage de l'affichage à cristaux liquides (ACL) ne s'allument pas, patientez un peu.
- Selon les conditions environnantes, il se peut que le rasoir ne sèche pas même avec un régime qui inclut la fonction "Séchage". Essayez alors toutes gouttes d'eau avec un chiffon sec.

## Chargement à l'aide du chargeur auto-nettoyant

Essuyez bien toutes gouttes d'eau sur le chargeur ou aux alentours pour le sécher avant le chargement.  
Le chargement peut se faire sans chargeur.



**1** Fixez la cartouche de détergent et le réservoir d'eau sur le chargeur auto-nettoyant.

Page 17

**2** Insérez la fiche de l'appareil.

**3** Branchez l'adaptateur.

**4** Enlevez le capuchon protecteur, puis fixez le rasoir.

- Éteignez le rasoir avant de le fixer.
- Vérifiez que la grille extérieure n'est pas déformée ou endommagée quand vous installez le rasoir.
- Le rétroéclairage de l'ACL s'allume et le chargement démarre.
- Le chargement est fini quand le rétroéclairage de l'ACL clignote.  
(Au bout d'une heure max.)

- Lorsque le rasoir ne sert pas, vous pouvez le garder fixé au chargeur ou branché à l'adaptateur pour que la batterie reste à pleine puissance. Il n'est pas possible de surcharger le rasoir.
- Une fiche d'adaptation spéciale peut s'avérer nécessaire dans certaines régions du monde.

### ► Chargement sans chargeur auto-nettoyant

1. Insérez la fiche de l'appareil dans le rasoir.
2. Branchez l'adaptateur dans une prise de courant domestique.

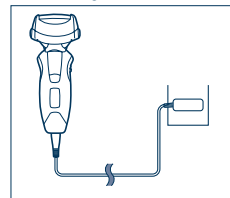

## À propos de l'ACL

L'ACL indique la capacité restante de la batterie de 0 % à 100 %, par pas de 10 %.

En cours de chargement



Le rétroéclairage de l'ACL s'allume.

À la fin du chargement



Le rétroéclairage de l'ACL clignote toutes les secondes.

10 minutes après la fin du chargement



Le rétroéclairage de l'ACL clignote toutes les deux secondes.

En cours d'utilisation



- Vous pouvez vous raser 1 ou 2 fois après l'apparition de "10 %". (Ce nombre varie selon l'emploi.)

La batterie est faible lorsque "10 %" apparaît et que  clignote.

- Une pleine charge procure assez de puissance pour environ 14 rasages de 3 minutes chacun.

### ► Utilisation de la tondeuse

Glissez la manette de la tondeuse vers le haut. Placez-la perpendiculairement à votre peau et faites descendre pour couper vos favoris.

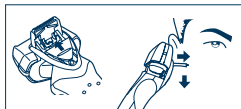

## Raser

### Utilisation du rasoir

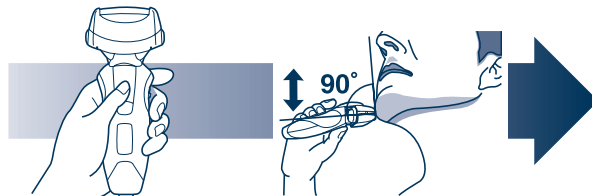

**1** Appuyez sur l'interrupteur.

**2** Tenez le rasoir comme dans l'illustration ci-dessus et rasez.

- Commencez à raser en appliquant une légère pression sur le visage. Tendez votre peau avec la main libre et, par un mouvement de va-et-vient, rasez dans la direction de votre barbe. Vous pouvez augmenter doucement la pression appliquée tandis que votre peau s'habitue au rasoir. Une pression excessive ne permet pas de raser de plus près.

### ► Sélecteur de pivotement



Sert à sélectionner "SOFT" (doux) ou "LOCK" (verrouillé). Le pivotement peut être modifié quand le rasoir est allumé ou éteint.



## Nettoyage à l'aide du chargeur auto-nettoyant

### ► Préparation du chargeur auto-nettoyant

Retirez le rasoir et la fiche de l'appareil du chargeur auto-nettoyant.

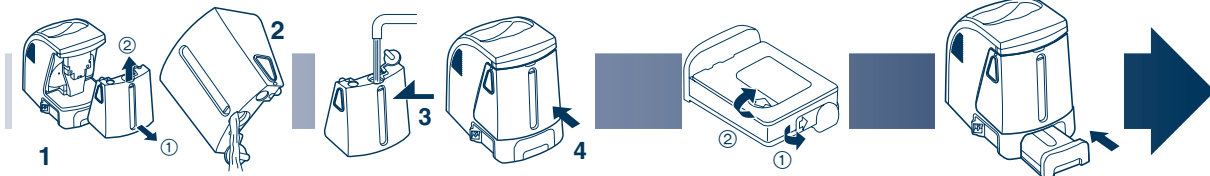

**1** Retirez le réservoir d'eau, puis ouvrez le couvercle du réservoir d'eau.

**2** Jetez la vieille solution nettoyante, puis rincez le réservoir d'eau.

**3** Versez de l'eau du robinet jusqu'au repère de niveau d'eau.

- Ne laissez pas l'eau du robinet dépasser le repère de niveau d'eau. La solution nettoyante pourrait se répandre.

**4** Fermez bien le couvercle du réservoir d'eau, puis fixez le réservoir.

**5** Ôtez les sceaux de la nouvelle cartouche de détergent. (2 sceaux)

- Tenez la cartouche de détergent à l'horizontale. (Le détergent peut déborder si la cartouche de détergent est trop inclinée.)

**6** Fixez la cartouche de détergent.

• Remplacez la cartouche de solution du système de rasage HydraClean™ quand le témoin de statut s'allume. Le tableau ci-dessous peut vous servir de guide.

Rasage	Nettoyage	Réemploi
1 fois/jour	1 fois/jour	env. 30-40 fois
	1 fois/3 jours	env. 10-14 fois
	1 fois/semaine	env. 4-6 fois

La solution nettoyante expire au bout de 6 mois après l'ouverture. Si vous ne l'utilisez pas pendant plus de 6 mois,

jetez la cartouche de détergent et la solution nettoyante.

- N'utilisez que le détergent spécial de chargeur auto-nettoyant pour les rasoirs Panasonic.
- Changez toujours en même temps la cartouche de détergent et la solution nettoyante dans le réservoir d'eau. L'ajout d'eau ou le fait de changer uniquement la cartouche de détergent ou l'eau entraînera une dégradation des fonctions de nettoyage.
- Si vous faites fonctionner le chargeur auto-nettoyant, le détergent concentré dans la cartouche de détergent se dilue et l'eau dans le réservoir devient une solution nettoyante.

## ► Nettoyage du rasoir

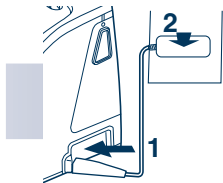

**1** Insérez la fiche de l'appareil.

**2** Branchez l'adaptateur.

**3** Enlevez le capuchon protecteur, puis fixez le rasoir.

- Éteignez le rasoir avant de le fixer.
- Vérifiez que la grille extérieure n'est pas déformée ou endommagée quand vous installez le rasoir.

**4** Appuyez sur [SELECT] pour sélectionner le régime.

- Chaque pression de [SELECT] fait commuter le régime entre "Nettoyage/séchage/chargement" → "Nettoyage/séchage" → "Séchage/chargement" → "Séchage" → "Chargement".
- Les régimes démarrent environ 6 secondes après leur sélection.
- Le régime est interrompu si le courant est coupé. Dans un tel cas, reprenez le régime depuis le début.
- Ne détachez pas la cartouche de détergent ou le réservoir d'eau, car la solution nettoyante peut se répandre et causer un dysfonctionnement.

• Si le rasoir a été lavé avec du savon à main ou quelque autre détergent, éliminez tout savon ou toute eau de sa surface.

Régime	Indicateurs de sélection de régime				▶	Survol de fin de régime				
	Sur le chargeur			Régime modifiable à mi-course		Sur le chargeur			Sur le rasoir	Temps requis (indicatif) [à basse température]
	clean	dry	charge			clean	dry	charge	Rétroéclairage	
<b>1</b> Chargement	○	○	● *	<b>2 3 4 5</b>	▶	○	○	○	Clignote	1 heure
<b>2</b> Nettoyage/ séchage/ chargement	●	●	●	<b>3</b>	▶	☀	☀	○	Clignote	2 heures [+30 min]
<b>3</b> Nettoyage/séchage	●	●	○	<b>2</b>	▶	☀	☀	○	–	1 heure [+30min ]
<b>4</b> Séchage/chargement	○	●	●	<b>2 3 5</b>	▶	○	☀	○	Clignote	2 h 40 min
<b>5</b> Séchage	○	●	○	<b>2 3 4</b>	▶	○	☀	○	–	1 h 40 min

\*Le témoin s'éteint au bout de 6 secondes.

## ▶▶▶▶ Nettoyage à l'aide du chargeur auto-nettoyant (suite)

▶ Procédez comme suit si le témoin d'état clignote ou s'allume pendant le régime "Nettoyage/séchage/chargement" ou "Nettoyage/séchage".

### Clignote

Installez correctement la cartouche de détergent, puis relancez un régime.

### Si le témoin d'état s'éteint

Poursuivez un régime.

### Après avoir corrigé une anomalie

Maintenez le témoin [SELECT] enfoncé pendant environ 2 secondes pour éteindre le témoin d'état, puis relancez un régime.

### Quand le témoin d'état s'éteint

Poursuivez un régime.

### S'allume

Retirez le rasoir du chargeur auto-nettoyant, puis vérifiez que le témoin [CLEAN] s'est éteint. (Faites attention, car la lame peut être chaude ou mouillée.) Assurez-vous que le réservoir d'eau est fixé correctement, le couvercle du réservoir d'eau bien fermé et le chargeur auto-nettoyant à l'horizontale.

### Si aucune anomalie n'est détectée

Il est temps de remplacer la cartouche de détergent et la solution nettoyante dans le réservoir d'eau. Évacuez la vieille solution nettoyante du réservoir d'eau, puis remplissez-le d'eau. Remplacez la vieille cartouche de détergent, puis relancez le régime.

### Quand le témoin d'état se rallume

Contactez un centre agréé de réparation.

## Nettoyage du rasoir sans chargeur auto-nettoyant

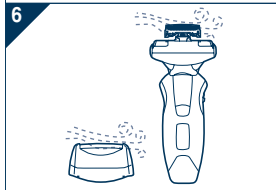
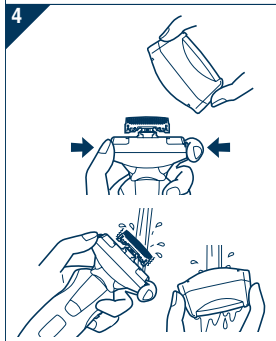

Un nettoyage par vibrations "soniques" de votre rasoir est recommandé lorsque  apparaît dans l'ACL.

1. Débranchez le cordon d'alimentation du rasoir.
2. Appliquez un peu de savon à main sur la grille extérieure.
3. Appuyez sur l'interrupteur pendant plus de 2 secondes pour activer le mode turbo pour le nettoyage par vibrations "soniques".
  -  apparaît dans l'ACL.
  - Au bout d'environ 20 secondes, le rasoir s'arrête automatiquement ou vous pouvez l'arrêter en appuyant sur l'interrupteur.
4. Enlevez la grille extérieure du système, appuyez sur l'interrupteur pendant plus de 2 secondes pour activer le mode turbo pour le nettoyage par vibrations "soniques" et nettoyez le rasoir sous l'eau courante.
5. Essuyez toutes gouttes d'eau avec un chiffon sec.
6. Enlevez la grille extérieure du système pour lui permettre de sécher complètement.

## Attention avec le mode turbo

- Des lésions cutanées peuvent résulter d'un rasage en mode turbo. Arrêtez votre rasoir puis rallumez-le pour annuler le mode turbo.
- Ne touchez pas l'interrupteur du doigt quand vous utilisez le rasoir. Votre rasoir pourrait s'éteindre ou passer en mode turbo. Gardez les doigts en contact avec le repose-doigt tandis que vous vous rasez.

## Remplacement de la grille extérieure du système et des lames intérieures.

grille extérieure du système	une fois par an
lame intérieure	une fois tous les deux ans

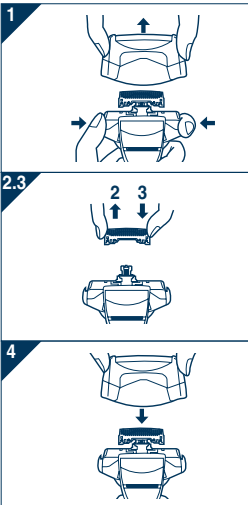

1. Appuyez sur les boutons et soulevez comme dans l'illustration.
2. Retirez les lames intérieures une par une comme dans l'illustration.
  - Ne touchez pas les arêtes (parties métalliques) des lames intérieures pour éviter de vous blesser la main.
3. Insérez les lames intérieures une par une jusqu'à ce qu'un déclic se fasse entendre comme dans l'illustration.
4. Insérez la grille extérieure du système en l'enfonçant jusqu'à ce qu'un déclic se fasse entendre.

## Nettoyage du chargeur auto-nettoyant

Des brins de barbe peuvent se prendre dans la cavité de nettoyage du chargeur auto-nettoyant. Suivez la démarche ci-dessous pour les retirer. Nous recommandons de le faire chaque fois que vous changez la cartouche de détergent.

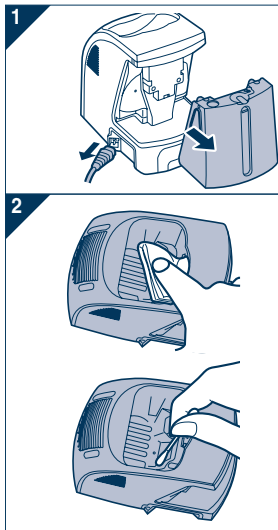

1. Assurez-vous de retirer le réservoir d'eau et la fiche de l'appareil du chargeur autonettoyant.
  - Prenez soin de ne pas renverser la solution nettoyante.
2. Essuyez délicatement tous brins de barbe pris dans la cavité de nettoyage avec un chiffon ou un mouchoir humecté d'eau.
  - Nettoyez les coins et les parties irrégulières de la cavité de nettoyage avec un coton-tige humecté d'eau.

- Ne tirez pas fort sur la lame protectrice de caoutchouc au fond de la cavité de nettoyage. Le caoutchouc pourrait se détacher si vous tirez fort dessus. Il suffit de le lever délicatement.
- Mise en garde - Ne lavez pas l'adaptateur ou le chargeur autonettoyant avec de l'eau ou ne les mouillez pas. Sinon, une électrocution ou des courts-circuits pourraient s'ensuivre.

## ► Quand l'eau ne s'évacue pas de la cavité de nettoyage

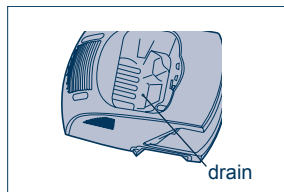

Des brins de barbe peuvent obstruer le drain au bas de la cavité de nettoyage. Ceci vous empêche de nettoyer ou de sécher le rasoir. Poussez les brins de barbe à travers le drain à l'aide d'un cure-dent, etc.

## Extraction de la batterie rechargeable intégrée

### ATTENTION:

L'appareil que vous vous êtes procuré est alimenté par une batterie au lithium-ion. Pour des renseignements sur le recyclage de la batterie, veuillez composer le 1-800-8-BATTERY.



### AVERTISSEMENT sur la batterie au lithium:

Risque d'incendie, d'explosion et de brûlure grave. Ne démontez pas, ne chauffez pas à plus de 100 °C (212 °F) ou ne mettez pas au feu.

Retirez la batterie rechargeable intégrée avant de jeter le rasoir. Ne démontez pas ou ne remplacez pas la batterie afin de réutiliser le rasoir. Ceci pourrait provoquer un incendie ou une électrocution. Remplacez-la dans un centre agréé de réparation.

1. Débranchez le cordon d'alimentation du rasoir lors de l'extraction de la batterie.
2. Retirez la vis ① et le couvercle du fond.
3. Faites glisser la manette de la tondeuse vers le haut et retirez la vis ② puis la tondeuse.
4. Retirez le panneau arrière supérieur ③.
5. Retirez les vis ④ et le panneau arrière.
6. Retirez le panneau arrière inférieur ⑤.
7. Retirez les vis ⑥ et sortez le logement ⑦.
8. Soulevez la batterie pour l'extraire.

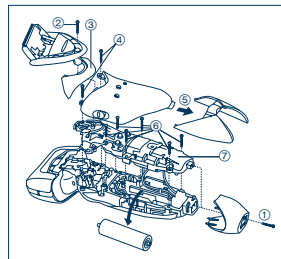

**POUR PLUS DE RENSEIGNEMENTS, COMMUNIQUER AVEC L'UNE DES SUCCURSALES MENTIONNÉES À L'ENDOS DU MANUEL.**

**POUR LE CANADA, CONTACTER L'UNE DES SUCCURSALES DE VENTE INDIQUÉES AU DOS.**

## INSTRUCCIONES DE SEGURIDAD IMPORTANTES

Al utilizar un dispositivo eléctrico, deben seguirse siempre unas precauciones básicas que incluyen las siguientes:  
Lea todas las instrucciones antes de utilizar este dispositivo.

### **PELIGRO** Para reducir el riesgo de descargas eléctricas:

1. No intente alcanzar un dispositivo que se haya caído al agua. Desenchúfelo inmediatamente.
2. El cargador no debe sumergirse ni utilizarse en la ducha.
3. No coloque ni guarde el dispositivo donde pueda caerse en una bañera o lavabo. No lo coloque ni lo deje caer en agua o algún otro líquido.
4. Excepto cuando lo esté cargando, desenchufe siempre este aparato de la toma eléctrica tras utilizarlo.
5. Desenchufe este dispositivo antes de limpiarlo.
6. No utilice un alargador con este dispositivo.

### **ADVERTENCIA** Para reducir el riesgo de quemaduras, fuego, descargas eléctricas o daños personales:

1. Es necesaria una supervisión cercana cuando el dispositivo sea utilizado por o cerca de niños o minusválidos.
2. Utilice este dispositivo solamente para el uso para el que se ha diseñado como se describe en este manual. No utilice ningún accesorio no recomendado por el fabricante.
3. Nunca utilice el dispositivo si tiene el cordón o el enchufe dañado, si no funciona correctamente, o si se ha caído, dañado o mojado. Devuelva el dispositivo a un centro de servicio para examinarlo y repararlo.
4. Mantenga el cable alejado de las superficies calientes.
5. Nunca deje caer ni introduzca ningún objeto por cualquier abertura.
6. No utilice la afeitadora en exteriores o donde se estén utilizando aerosoles (spray) o donde se esté administrando oxígeno.

7. No utilice este dispositivo si las hojas de corte o las láminas están dañadas, ya que podrían causarse heridas en la cara.
8. Conecte siempre el enchufe al dispositivo y, a continuación, a la toma de corriente. Para desconectarlo, coloque todos los controles en la posición "apagado" y, a continuación, retire el enchufe de la toma de corriente.

## GUARDE ESTAS INSTRUCCIONES

### ESPECIFICACIONES

Fuente de alimentación: 100-240 V AC, 50-60 Hz  
(Conversión de voltaje automática)

Voltaje del motor: 3.6 V DC

Tiempo de carga: 1 hora

Este producto está destinado solamente para su uso doméstico.

## Importante

### ► Antes de utilizarlo

Esta afeitadora en Mojado/Seco puede utilizarse para afeitado en mojado con espuma o para afeitado en seco. Puede utilizar esta afeitadora impermeable bajo la ducha y limpiarla con agua. El siguiente es el símbolo de la afeitadora en mojado. El símbolo indica que el dispositivo manual puede utilizarse en un baño o ducha.



Cuídese con afeitados de espuma tres semanas y observe la diferencia. Su afeitadora Panasonic en Mojado/Seco requiere algo de tiempo para ajustarse debido a que su piel y barba necesitan alrededor de un mes para acostumbrarse a cualquier nuevo método de afeitado.

### ► Utilización de la afeitadora

Precaución - La lámina exterior es muy fina y puede dañarse si no se utiliza correctamente. Compruebe que la lámina no esté dañada antes de utilizar la afeitadora. No utilice la afeitadora si la lámina o algún otro elemento está dañado, ya que podría cortarse la piel.

### ► Carga de la afeitadora

Para cargar la afeitadora utilice solamente el cable y el cargador proporcionados. Enchufe el adaptador en una toma de corriente doméstica donde no haya humedad y manéjela con las manos secas. La afeitadora y el cargador podrían calentarse durante la utilización y la carga. Sin embargo, esto no supone una avería. No cargue la afeitadora en un lugar donde pueda estar expuesta a la luz solar directa o a otras fuentes de calor. Sujete el adaptador al desconectarlo de la toma de corriente. Si tira del cable de alimentación, podría dañarlo. Póngase en contacto con un centro de servicio

autorizado si el cable de alimentación resulta dañado.

El adaptador está preparado para orientarlo correctamente en una posición vertical o en el suelo.

### ► Limpieza de la afeitadora

Desconecte el cable de alimentación de la afeitadora antes de limpiarla para evitar descargas eléctricas. Mantenga insertadas ambas láminas interiores. Si solamente está insertada una lámina, la afeitadora podría dañarse. Si limpia la afeitadora con agua, no utilice agua salada ni agua caliente. No moje la afeitadora con agua durante un largo periodo de tiempo. Frótelas con un paño humedecido en agua jabonosa. No utilice disolventes, bencina ni alcohol.

### ► Guardado de la afeitadora

Desconecte el cable de alimentación al guardar la afeitadora. No doble el cable de alimentación ni lo enrolle alrededor de la afeitadora. No deje la afeitadora al alcance de niños pequeños. Guarde estas instrucciones de funcionamiento en un lugar seguro.

### ► Recargador de limpieza automática

No limpie el adaptador ni el recargador de limpieza automática con agua, ya que los dañaría o causaría descargas eléctricas. No retire la afeitadora del recargador de limpieza automática mientras utiliza un programa que incluya la función "Secar". El programa utiliza un calentador por lo que el área de las cuchillas se encontrará extremadamente caliente y podría quemarse.

Coloque el recargador de limpieza automática en una superficie nivelada y estable. En caso contrario el líquido de limpieza podría salpicar y deteriorar el color de productos de cuero u otras superficies. Límpielo inmediatamente. El recargador de limpieza automática limpia las cuchillas interiores y la lámina exterior del sistema. Limpie con agua las demás áreas para eliminar los recortes de barba.

## Identificación de las partes

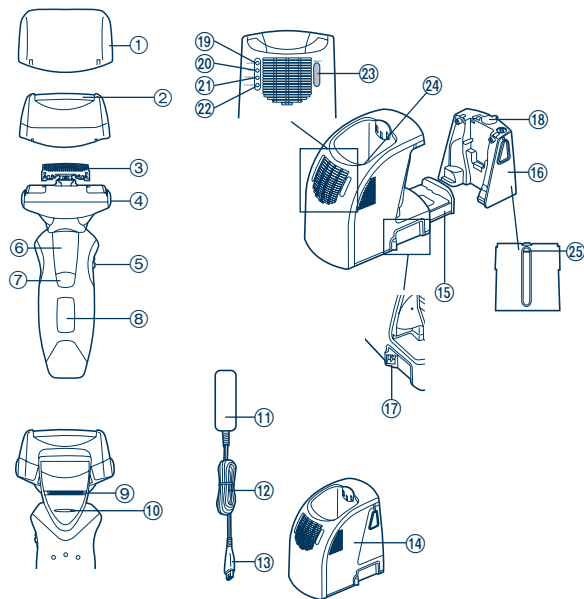

- ① Tapa protectora
- ② Lámina exterior del sistema
- ③ Cuchillas internas
- ④ Botones de liberación de la lámina exterior del sistema
- ⑤ Botón selector de acción
- ⑥ Descanso para dedos

- ⑦ Interruptor Encendido/ Apagado
- ⑧ Panel LCD
- ⑨ Cortapatillas
- ⑩ Mango del cortapatillas
- ⑪ Adaptador
- ⑫ Cable de Alimentación

- ⑬ Clavija del cable de alimentación
- ⑭ Recargador de limpieza automático (Refiérase como el "Recargador".)
- ⑮ Cartucho de detergente
- ⑯ Depósito de agua
- ⑰ Conexión
- ⑱ Tapa del depósito de agua
- ⑲ Lámpara de limpieza (CLEAN)
- ⑳ Lámpara de secado (DRY)
- ㉑ Lámpara de carga (CHARGE)
- ㉒ Lámpara de estado (STATUS)
- ㉓ Botón de selección
- ㉔ Bandeja de limpieza
- ㉕ Línea de alimentación de agua

## Entorno de funcionamiento para el recargador de limpieza automática

Temperatura de funcionamiento: 15-35 °C (59-95 °F)  
 Humedad de funcionamiento: Less than 95%

- Si utiliza el recargador de limpieza automática en temperaturas que excedan el rango anterior, pueden aparecer los siguientes problemas.
  - El tiempo de carga de la afeitadora aumenta.
  - El recargador deja de funcionar.
  - La duración de la batería recargable se reduce. (Solamente cuando utilice el recargador en bajas temperaturas.) En este caso la luz de fondo del panel LCD parpadeará dos veces cada segundo.
- Si y la luz de fondo del panel LCD no se ilumina, espere por un breve tiempo hasta que se ilumine.
- Dependiendo del entorno, la afeitadora podría no secarse de forma homogénea si selecciona un programa que incluya la función "Secar". En este caso, seque las gotas de agua que puedan quedar con un paño seco.



## Carga con el recargador de limpieza automática

Frote cuidadosamente las gotas de agua que puedan quedar en o alrededor del recargador para que quede seco antes de cargarlo. La afeitadora puede cargarse sin el recargador.

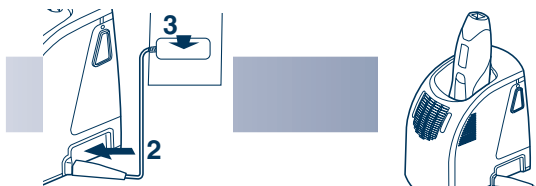

- 1** Instale el cartucho de detergente y el depósito de agua en el recargador de limpieza automática.

**Página 27**

- 2** Inserte el enchufe del dispositivo.

- 3** Enchufe el adaptador.

- 4** Retire la tapa protectora y, a continuación, conecte la afeitadora.

- Apague la afeitadora antes de conectarla.
- Compruebe que la lámina exterior no está deformada ni dañada al conectar la afeitadora.
- La luz de fondo del panel LCD se ilumina y la carga inicia.
- La carga se completa cuando la luz de fondo del panel LCD parpadea. (Max. 1 hora más tarde)

- Puede mantener la afeitadora conectada al recargador o conectada al adaptador, mientras no se encuentre en uso para mantener la batería cargada completamente. La afeitadora no se sobrecargará.
- En algunas zonas puede ser necesario un adaptador de enchufe especial.

### ► Carga sin el recargador de limpieza automática

1. Inserte el enchufe del dispositivo en la afeitadora.
2. Enchufe el adaptador en una toma de corriente doméstica.

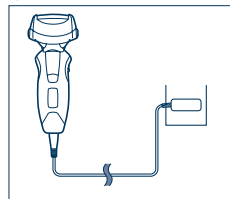

## Acerca del panel LCD

El panel LCD muestra la capacidad restante de la batería desde 0% a 100%, en incrementos de 10%.

Durante la carga



La luz de fondo del panel LCD se ilumina.

Cuando la carga se haya completado



La luz de fondo del panel LCD parpadea una vez cada segundo.

10 minutos después de completarse la carga



La luz de fondo del panel LCD parpadea una vez cada 2 segundos.

Durante el uso



- Puede afeitarse 1 o 2 veces después de que “10%” aparece. (Esto puede variar dependiendo de la utilización.)

La capacidad de la batería estará baja cuando “10%” aparece y  parpadea.

- Una carga completa proporcionará suficiente alimentación durante 14 afeitadas de 3 minutos cada una.

### ► Utilización del cortapatillas

Deslice el mango del cortapatillas hacia arriba.

Colóquelo en ángulo recto con su piel y muévalo hacia abajo para recortar las patillas.



Afeitado

## Utilización de la afeitadora

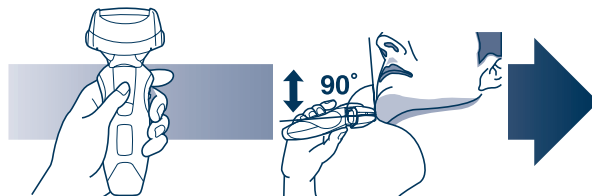

**1** Pulse el interruptor de encendido y apagado.

**2** Sujete la afeitadora como se muestra anteriormente y afeítese.

- Comience a afeitarse aplicando una suave presión sobre la cara. Estire la piel con la mano libre y mueva la afeitadora hacia delante y atrás en la dirección de la barba. Puede incrementar la presión a medida que la piel se acostumbre a la afeitadora. Aplicar una presión excesiva no proporciona un afeitado más apurado.

### ► Botón selector de acción



Utilícelo para seleccionar “SOFT” (suave) o “LOCK” (seguro). Puede cambiar la acción del botón si la afeitadora está encendida o apagada.

## Limpieza con el recargador de limpieza automática

### ► Preparación del recargador de limpieza automática

Retire el enchufe de la afeitadora y el dispositivo del recargador de limpieza automática.

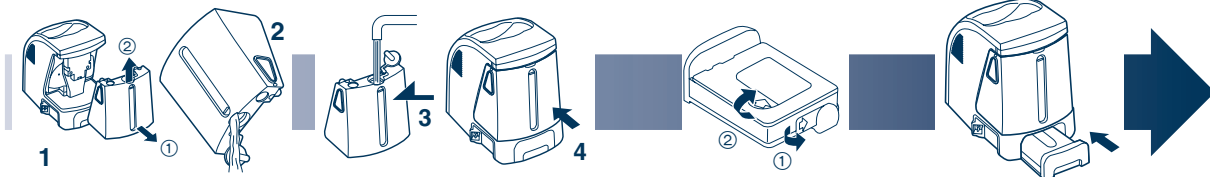

**1** Retire el depósito de agua y, a continuación, abra la tapa del depósito de agua.

**2** Elimine el líquido de limpieza anterior y, a continuación, enjuague el depósito de agua.

**3** Llénelo con agua hasta el nivel marcado.

- Evite que el agua sobrepase el nivel marcado. Esto causaría que el líquido de limpieza salpicara.

**4** Cierre bien la tapa del depósito de agua y, a continuación, instale el depósito.

**5** Despegue los sellos del nuevo cartucho de detergente. (2 sellos)

- Sujete el cartucho de detergente horizontalmente. (El detergente podría derramarse si se inclina el cartucho demasiado.)

**6** Instale el cartucho de detergente.

• Reemplace el Cartucho de Solución HydraClean™ del Sistema de Afeitado cuando la lámpara de estado se encuentra iluminada. Utilice la tabla siguiente como guía.

Afeitado	Limpieza	Reutilización
1 vez/día	1 vez/día	aprox. 30-40 veces
	1 vez/3 días	aprox. 10-14 veces
	1 vez/semana	aprox. 4-6 veces

La fecha de caducidad del líquido de limpieza es de 6 meses una vez abierto. Si no utiliza el líquido de limpieza durante más de 6

meses, tire el cartucho de detergente y el líquido de limpieza.

- Utilice solamente el detergente especial para el recargador de limpieza automática para afeitadoras Panasonic.
- Cambie siempre el cartucho del detergente y el líquido de limpieza del depósito de agua al mismo tiempo. Agregar agua o cambiar solamente el cartucho de detergente causará un deterioramiento en las funciones de limpieza.
- Si utiliza el recargador de limpieza automática, el detergente concentrado del cartucho se diluye en el agua en el depósito y se convierte en líquido de limpieza.

## ► Limpieza de la afeitadora

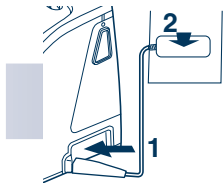

**1** Inserte el enchufe del dispositivo.

**2** Enchufe el adaptador.

• Retire el jabón o el agua de la afeitadora si se ha lavado con jabón de manos o cualquier otro detergente.



**3** Retire la tapa protectora y, a continuación, instale la afeitadora.

- Apague la afeitadora antes de instalarla.
- Compruebe que la lámina exterior no está deformada ni dañada al instalar la afeitadora.

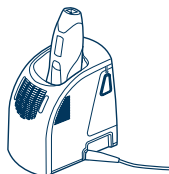

**4** Pulse [SELECT] para seleccionar el programa.

- Cada vez que pulse [SELECT], el programa cambiará de "Limpiar/Secar/Cargar", "Limpiar/Secar", "Secar/Cargar", "Secar" .. "Cargar".
- Los programas comienzan, aproximadamente, 6 segundos después de su selección.
- El programa se cancelará si la alimentación se interrumpe. En este caso, reinicie el programa de nuevo desde el principio.
- No retire el cartucho de detergente ni el depósito de agua ya que el líquido de limpieza podría salpicar causando averías.

Programa	Indicaciones de selección de programa				▶	Resumen al final del programa				
	En el recargador			Programa cambiabile a mitad de duración		En el recargador			En la afeitadora	Tempo requerido (guía) [En temperatura baja]
	clean	dry	charge			clean	dry	charge	Luz de fondo	
<b>1</b> Charge	○	○	●*	<b>2 3 4 5</b>	▶	○	○	○	Parpadea	1 hora
<b>2</b> Clean/Dry/Charge	●	●	●	<b>3</b>	▶	☀	☀	○	Parpadea	2 horas [+30 min]
<b>3</b> Clean/Dry	●	●	○	<b>2</b>	▶	☀	☀	○	—	1 hora [+30min ]
<b>4</b> Dry/Charge	○	●	●	<b>2 3 5</b>	▶	○	☀	○	Parpadea	2 h 40 min
<b>5</b> Dry	○	●	○	<b>2 3 4</b>	▶	○	☀	○	—	1 h 40 min

\*The lamp goes out in 6 seconds.

## ▶▶▶▶ Limpieza con el recargador de limpieza automática (continuación)

▶ Realice estas acciones si la lámpara de estado parpadea o se ilumina durante el programa "Limpiar/Secar/Cargar" o el programa "Limpiar/Secar".

### Parpadea

Coloque correctamente el cartucho de detergente y, a continuación, reinicie un programa.

### Si la lámpara de estado se apaga

Continúe con un programa.

### Se ilumina

Retire la afeitadora del recargador de limpieza automática y, a continuación, compruebe que la lámpara [CLEAN] se ha apagado. (Tenga cuidado ya que la cuchilla podría estar caliente o mojada.) Compruebe que el depósito de agua está correctamente instalado, la tapa del depósito de agua bien cerrada y el recargador de limpieza automática está colocado horizontalmente.

### Cuando se ha corregido una anomalía

Pulse y mantenga pulsado [SELECT] durante, aproximadamente, 2 segundos para apagar la lámpara de estado y, a continuación, reinicie el programa.

### Cuando no se haya encontrado ninguna anomalía

Es el momento de cambiar el cartucho de detergente y el líquido de limpieza del depósito de agua. Vacíe el líquido de limpieza anterior del depósito de agua y, a continuación, rellénelo con agua. Reemplace el cartucho antiguo de detergente y, a continuación, reinicie el programa.

### Cuando la lámpara de estado se apaga

Continúe con el programa.

### Cuando la lámpara de estado vuelve a iluminarse

Póngase en contacto con un centro de servicio autorizado.

## Limpieza de la afeitadora sin el recargador de limpieza automática

3



Recomendamos limpiar su afeitadora con el método de limpieza de vibración "sónica" cuando aparezca en el panel LCD.

1. Desconecte el cable de alimentación de la afeitadora.
2. Aplique jabón de manos a la lámina exterior.
3. Pulse el interruptor de encendido y apagado mas de 2 segundos para activar el modo turbo para limpieza de vibración "sónica".
  - aparece en el panel LCD.
  - Después de 20 segundos aproximadamente, se apagará automáticamente, o puede apagarla presionando el interruptor de Encendido/ Apagado.

4

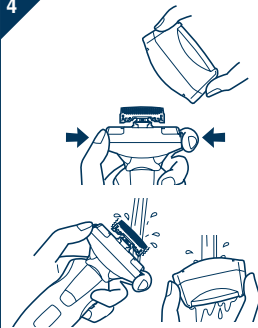

4. Retire el marco de la lamina y pulse el interruptor de encendido y apagado mas de 2 segundos para activar el modo turbo para limpieza de vibración "sónica" y límpiela con agua corriente.
5. Limpie las gotas de agua con un paño seco.
6. Retire el marco de la lamina para permitir a la lámina exterior del sistema que se seque completamente.

6

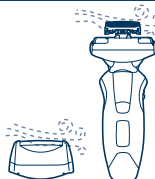

## Precaución para el modo turbo

- Afeitarse en el modo turbo puede dañar su piel. Apague la afeitadora y enciéndala otra vez para cancelar el modo turbo.
- No coloque sus dedos en el interruptor de Encendido/Apagado mientras utilice la afeitadora. Esto podría causar que la afeitadora se apague o entre en el modo turbo. Coloque sus dedos en el descanso para dedos mientras utilice la afeitadora.

## Sustitución de la lámina exterior del sistema y las cuchillas interiores.

lámina exterior del sistema	una vez al año
cuchilla interior	una vez cada dos años

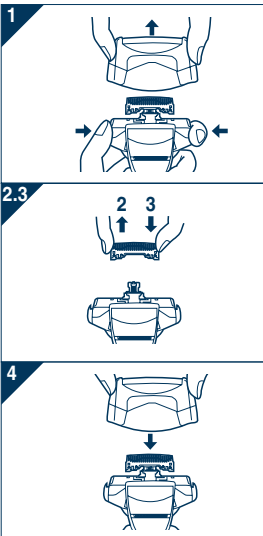

1. Pulse los botones y levántelas hacia arriba como se muestra en la ilustración.
2. Retire las cuchillas interiores de una en una como se muestra en la ilustración.
  - No toque los bordes (partes de metal) de las cuchillas internas para evitar daños en las manos.
3. Inserte las cuchillas interiores de una en una hasta que hagan clic tal y como se muestra en la ilustración.
4. Inserte la lámina exterior del sistema empujándola hacia abajo hasta que haga clic.

## Limpeza del recargador de limpieza automática

Los recortes de la barba pueden quedarse adheridos a la bandeja de limpieza del recargador de limpieza automática. Siga los pasos descritos a continuación para eliminarlos. Es recomendable hacer esto cada vez que cambie el cartucho de detergente.

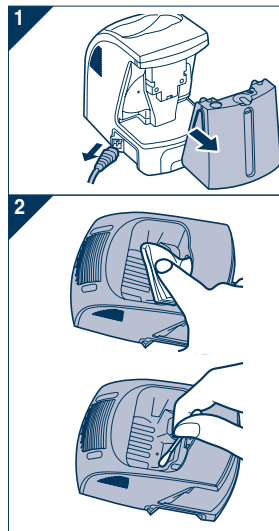

1. Asegúrese de eliminar el depósito de agua y el enchufe del dispositivo del recargador de limpieza automática.
  - Tenga cuidado de no derramar el líquido de limpieza.
2. Frote suavemente cualquier recorte de barba adherido al interior de la bandeja de limpieza con un paño o pañuelo de papel humedecido con agua.
  - Limpie las esquinas y las partes desniveladas de la bandeja de limpieza con trozo de algodón humedecido con agua.

- No tire con fuerza del protector de goma de las cuchillas del fondo de la bandeja de limpieza. La goma podría salirse si tira con fuerza. Solamente es necesario tirar con suavidad.
- Advertencia - No lave ni aplique agua al adaptador o al recargador de limpieza automática. No seguir estas precauciones puede causar descargas eléctricas o cortocircuitos.

## ► Cuando el agua no se vacía de la bandeja de limpieza



Los recortes de barba pueden atascar la salida de agua de la parte inferior de la bandeja de limpieza.

En este caso, no podrá limpiar ni secar la afeitadora. Empuje los recortes de barba por el agujero de salida con un palillo de dientes, etc.

## Retirar la batería recargable interna

### ATENCIÓN:

El producto que ha comprado se alimenta con una batería de iones Litio reciclable. Llame al teléfono 1-800-8-BATTERY para obtener información acerca de cómo reciclar la batería.



### ADVERTENCIA para la Batería de Litio:

Riesgos de Fuego, explosión, y severas quemaduras. No preñe, desarme, caliente arriba de 100 °C (212 °F), o incinere.

Retire la batería recargable interna antes de deshacerse de la afeitadora. No desmantele ni reemplace la batería para utilizar de nuevo la afeitadora. Podría causar fuego o descargas eléctricas. Reemplácela en un centro de servicio autorizado.

1. Desconecte el cable de alimentación de la afeitadora al extraer la batería.
2. Retire el tornillo ① y quite la tapa inferior.
3. Deslice el mango del cortapatillas y retire el tornillo ② después retire el cortapatillas.
4. Retire el panel superior trasero ③.
5. Retire los tornillos ④ y quite el panel trasero.
6. Retire el panel inferior trasero ⑤.
7. Retire los tornillos ⑥ y quite la carcasa ⑦.
8. Levante la batería y retírela.

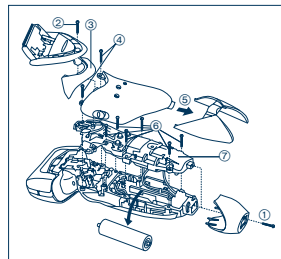

**PARA SU CONVENIENCIA, AHORA DISPONEMOS DE UNA LÍNEA NACIONAL DE LLAMADA GRATIS PARA LA COMPRA DE ACCESORIOS (SOLEMENTE EN USA); LLAME AL 1-800-338-0552.**

**PARA CANADÁ, CONTACTE A NUESTRAS SUCURSALES DE VENTA QUE SE MENCIONAN EN LA CONTRATAPA.**

**IN USA CONTACT:**

**Panasonic Consumer Electronics Company**  
One Panasonic Way 2F-3 Secaucus, NJ 07094

**IN PUERTO RICO CONTACT:**

**Panasonic Sales Company**  
Division of Panasonic Corporation of Puerto Rico, Inc.  
San Gabriel Industrial Park 65th Infantry Avenue KM9.5  
Carolina, Puerto Rico 00630

**IN CANADA CONTACT:**

**AU CANADA, CONTACTER:**

**Panasonic Canada Inc.**  
5770 Ambler Drive, Mississauga, Ontario L4W 2T3  
(905) 624-5010

**En México:**

**Panasonic de México, S.A de C.V.**  
**México D.F.**  
Amores 1120, Col. del Valle, 03100  
Tel: 54 88 10 00

**Service • Assistance • Accessories**  
**Dépannage • Assistance • Accessoires**

Call 1-800-338-0552 (In USA)

<http://www.panasonic.com/shavers/>

<http://www.panasonic.com/consumersupport/>

Call 1-800-467-3405 (In Canada, only for shavers)

Composer 1-800-467-3405 (Au Canada, pour les rasoirs seulement)

<http://www.panasonic.ca/>