



IKM540

Het toestel-identificatieplaatje bevindt zich aan de zijkant van het toestel.
La plaque d'identification de l'appareil se trouve sur le côté de l'appareil.
Das Gerätetypenschild befindet sich seitlich am Gerät.
The appliance identification card is located on the side of the appliance.

Handleiding
koffiemachine

Notice d'utilisation
machine à café

Anleitung
Kaffeemachine

Manual
coffee machine

Houd, wanneer u contact opneemt met de serviceafdeling, de productiecode (PCODE) en het volledige itemnummer (ITEMNR) bij de hand.
En cas de contact avec le service après-vente, ayez auprès de vous le code de production (PCODE) et le numéro complet de l'article (ITEMNR).
Halten Sie den Produktionscode (PCODE) und die vollständige Itemnummer (ITEMNR) bereit, wenn Sie mit der Kundendienstabteilung Kontakt aufnehmen.
When contacting the service department, have the production code (PCODE) and complete item number (ITEMNR) to hand.

Adressen en telefoonnummers van de serviceorganisatie vindt u op de garantietaak.
Les adresses et les numéros de téléphone du service après-vente se trouvent sur la carte de garantie.
Adressen und Telefonnummern der Kundendienstorganisation finden Sie auf der Garantiekarte.
You will find the addresses and phone numbers of the service organisation on the guarantee card.

700002470200

Pelgrim

NL

Handleiding

3 - 36

F

Notice d'utilisation

37 - 70

DE

Anleitung

71 - 104

GB

Manual

105 - 138

Gebruikte pictogrammen - Pictogrammes utilisés

Benutzte Piktogramme - Pictograms used



Belangrijk om te weten - Important à savoir

Wissenswertes - Important information



Tip - Conseil - Tipp - Tip



1 Uw espressomachine	
1.1 Beschrijving	4 - 5
1.2 Bedieningspaneel	6
1.3 Inleiding	7
2 Veiligheid	
Waar u op moet letten	8
3 Gebruik	
3.1 Voorbereiding	9 - 10
3.2 Bediening	11 - 19
4 Onderhoud	
4.1 Reiniging en onderhoud	20 - 22
4.2 Instellen en veranderen menu-items	23 - 26
5 Meldingen	
Wat moet ik doen als...	28 - 29
6 Storingen	
Storingstabel	30 - 32
7 Installatievoorschrift	
7.1 Waar u op moet letten	33
7.2 Inbouwen	34 - 35
8 Bijlagen	
8.1 Verpakking en toestel afvoeren	36
8.2 Technische gegevens	36

1 Uw espressomachine



1.1 Beschrijving

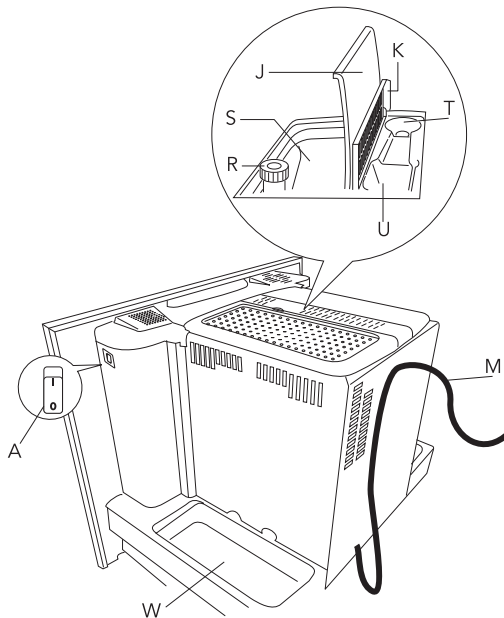
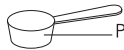
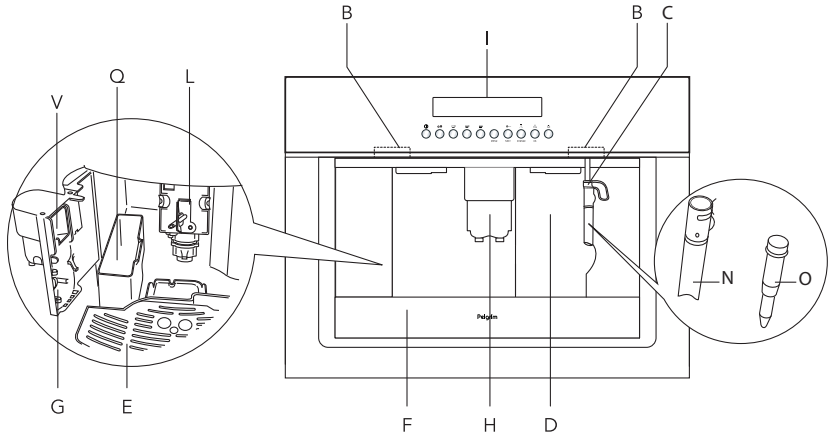

1 Uw espressomachine



- A. Aan-uitschakelaar
- B. Handgrepen
- C. Heet water/Stoomafgifte
- D. Waterreservoir (uitneembaar)
- E. Plateau voor kopjes
- F. Lekbakje (uitneembaar)
- G. Servicedeurtje
- H. Koffie-uitloopopeningen (in hoogte verstelbaar)
- I. Bedieningspaneel
- J. Deksel koffiebonenhouder
- K. Deksel voor gemalen koffie
- L. Zetgroep
- M. Netsnoer
- N. Melkopschuimer voor cappuccino (afneembaar)
- O. Mondstuk melkopschuimer (afneembaar)
- P. Maatschepje voor voorgemalen koffie
- Q. Koffiedikreservoir (uitneembaar)
- R. Regelknop voor de maalgraad
- S. Koffiebonenhouder
- T. Ruimte voor het maatschepje
- U. Trechter voor gemalen koffie
- V. Lade (beweegbaar)
- W. Accessoirehouder (links en rechts)



1.2 Bedieningspaneel

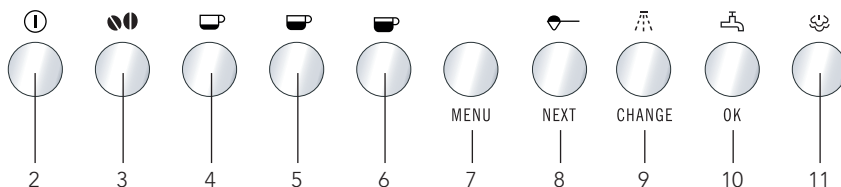

1. Display
2. Aan-uittoets
3. Keuzetoets voor het koffiearoma
4. Keuzetoets voor één of twee kleine koppen koffie
5. Keuzetoets voor één of twee middelgrote koppen koffie
6. Keuzetoets voor één of twee grote koppen koffie
7. Toets voor het in- of uitschakelen van de instelmodus voor de menu-items
8. Keuzetoets voor gemalen koffie, of om het volgende item van het menu weer te geven
9. Toets voor het doorspoelen van het apparaat, of om de menu-items te veranderen
10. Keuzetoets heet water of OK om een keuze te bevestigen
11. Stoomtoets



1.3 Inleiding

Met deze espressomachine maakt u heerlijke koppen koffie, espresso en cappuccino. U kunt de machine volledig op uw persoonlijke wensen instellen.

In deze handleiding staat beschreven op welke wijze u de espressomachine optimaal kunt benutten. Naast informatie over de bediening treft u ook achtergrondinformatie aan die u van dienst kan zijn bij het gebruik van dit product.

Er is koffie gebruikt om de machine in de fabriek te testen. Het is daarom volkomen normaal dat er koffieresten in de molen zitten. Deze machine is gegarandeerd nieuw.

Bewaar deze handleiding zorgvuldig zodat een eventuele volgende gebruiker er ook zijn voordeel mee kan doen.

Veel plezier met deze espressomachine!



Waar u op moet letten

Zoals bij elke machine moet u op een aantal zaken letten.

- De espressomachine is uitsluitend bedoeld voor huishoudelijk gebruik (maximaal 3000 kopjes koffie per jaar). Elk ander gebruik wordt beschouwd als oneigenlijk, waardoor de garantie vervalt.
- Deze espressomachine is ontworpen voor het maken van 'espresso-koffie' en 'hete dranken'. Gebruik deze machine voorzichtig, om brandwonden door heet water en stoom of door onjuist gebruik te voorkomen.
- Vul de houder voor koffiebonen nooit met gemalen koffie, gevriesdroogde koffie, gekaramelliseerde koffiebonen of iets anders wat de machine zou kunnen beschadigen. Controleer de koffiebonen voordat u ze in de houder doet en verwijder vreemde voorwerpen. Bij vastlopen van het maalwerk door een vreemd voorwerp vervalt de garantie.
- Steun of hang niet aan de machine wanneer deze uit het meubel is geschoven en leg geen grote voorwerpen of onstabiele voorwerpen op de machine.
- De fabrikant is niet aansprakelijk voor schade die veroorzaakt is door oneigenlijk, onjuist of onredelijk gebruik van het apparaat.
- Raak geen hete oppervlakken aan wanneer u de espressomachine gebruikt. Gebruik de knoppen of handgrepen.
- Laat kinderen of onbekwame personen de espressomachine alleen onder toezicht bedienen.
- Laat kinderen nooit spelen met de machine.
- Maak het toestel spanningsloos bij storingen. Zet de hoofd-aan-uitschakelaar aan de rechterzijde (achter het frontpaneel) op 0. Laat reparaties uitvoeren door onze servicedienst.
- Vraag bij vervanging van onderdelen altijd om originele reserve-onderdelen. Wanneer u dit niet doet, kan de veiligheid van de machine in het geding komen.
- Zet geen voorwerpen die vloeistof, ontvlambare of bijtende stoffen bevatten op de machine.
- Gebruik de accessoirehouder om de koffie-accessoires in te bewaren (bijvoorbeeld de koffiebonen of het ontkalkingsmiddel).
- De onderdelen die in contact kunnen komen met koffie of melk voldoen aan de voorschriften van de EEG verordening 1935/2004 inzake materialen en voorwerpen bestemd om met levensmiddelen in contact te komen.
- Deze machine is conform de Europese richtlijn 2004/108/CE inzake de elektromagnetische compatibiliteit (EMC).



3.1 Voorbereiding

Eerste gebruik



Zodra u de machine inschakelt met de hoofd-aan-uitschakelaar (zie A op pagina 4) voert de machine een ZELFTEST uit. Vervolgens wordt de machine weer uitgeschakeld. Om de machine aan te zetten, drukt u op de aan-uittoets ① op het bedieningspaneel.



1. De eerste keer dat u de machine gebruikt moet u de gewenste taal selecteren. Druk op de hoofd-aan-uitschakelaar op de rechterzijde van de machine (zie A op pagina 4). De display gaat branden. Wacht tot het bericht **DRUK OP OK VOOR NEDERLANDS** in de display verschijnt. Houd de OK-toets tenminste 3 seconden ingedrukt tot het bericht **NEDERLANDS OK** in de display verschijnt. De machine geeft het instellingsbericht vervolgens in het Nederlands weer.

2. Na een paar seconden verschijnt het bericht **WATER VULLEN!** in de display. Om het waterreservoir te vullen, verwijdert u het reservoir (fig. 1). U kunt deze alleen verwijderen wanneer de melkopschuimer (voor cappuccino) naar buiten staat (fig. 2, stand 1). Spoel het reservoir om en vul het met vers water. Doe nooit meer water in het reservoir dan tot het streepje MAX. Plaats het waterreservoir weer terug en duw het zover mogelijk op zijn plaats. Draai de melkopschuimer terug en zet er een kopje onder (fig. 2, stand 3).

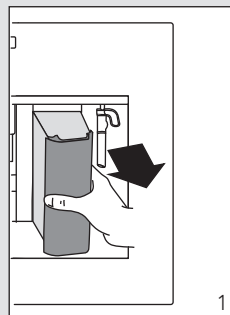

Vul het reservoir alleen met koud water en nooit met andere vloeistoffen zoals koolzuurhoudend mineraalwater of melk.

Om altijd een kop koffie met een optimaal aroma te krijgen, adviseren wij u om:

- elke dag het water in het reservoir te verversen;
- elke week het reservoir af te wassen (niet in de vaatwasser) en goed na te spoelen met water.

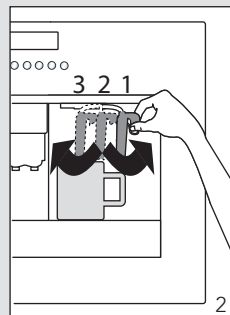

3 Gebruik



OK

- In de display verschijnt nu: **DRUK OP OK**. Druk op de toets **OK**. Na een paar seconden komt er een klein beetje water uit de melkopschuimer. Wanneer er ongeveer 30 ml water in het kopje zit, stopt het water.
- In de display verschijnt nu: **UITSCHAKELING EVEN WACHTEN**. De machine wordt uitgeschakeld.

- Schuif de machine uit het inbouwmeubel door deze naar buiten te trekken; gebruik hiervoor de speciale handgrepen. Open de deksel aan de linkerkant en vul de houder met koffiebonen (fig. 3). Doe de deksel weer dicht en duw de machine terug in het meubel.

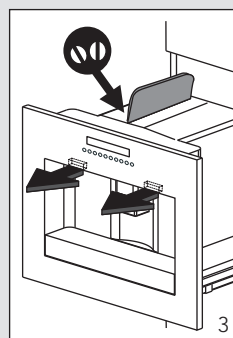

Vul de houder voor koffiebonen nooit met gemalen koffie, gevriesdroogde koffie, gekaramelliseerde koffiebonen of iets anders wat de machine zou kunnen beschadigen. Dit om storingen te voorkomen.



- Druk op de aan-uittoets . In de display verschijnt: **OPWARMING EVEN WACHTEN...** De machine wordt voorverwarmd.
- Wanneer de machine voorverwarmd is, verschijnt **SPOELING** in de display. De machine voert een automatische spoelcyclus uit. Er komt een klein beetje heet water uit de uitloopopeningen, dat wordt opgevangen in het lekbakje eronder.



Wanneer u een klein kopje koffie wilt zetten (minder dan 60 ml), blijft de koffie warmer wanneer u het kopje eerst met dit warme water omspoelt. U kunt hiervoor ook de spoelfunctie  gebruiken (zie 3.2.2 op pagina 12, 'Tips voor warme koffie').

- In de display verschijnt de melding dat de machine klaar is voor gebruik: **KLAAR VOOR GEBRUIK NORMALE SMAAK**.



Wanneer u de machine voor het eerst gebruikt, moeten er 4-5 koppen koffie gezet worden voordat de machine goede resultaten begint te geven.



3.2 Bediening

3.2.1 Koffie zetten (met koffiebonen)



1. De machine is ingesteld voor het zetten van koffie met een normaal aroma. U kunt ook kiezen voor koffie met een extra mild, mild, sterk of extra sterk aroma. Om het gewenste aroma te kiezen, drukt u op : het geselecteerde aroma wordt weergegeven.

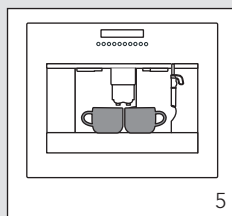
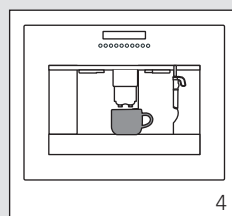

2. Plaats één of twee kopje(s) onder de uitloopeningen (fig. 4 en 5).

Door de uitloopeningen omhoog of omlaag te schuiven, kunt u de uitloophoogte aanpassen aan de hoogte van het kopje om warmteverlies en koffiespetters tegen te gaan.

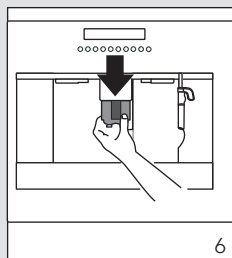

Voor koffie met een crèmelaagje brengt u de uitloopeningen omlaag, tot ze zo dicht mogelijk bij de kopjes zijn (fig. 6).



3. Druk op  voor een kleine kop koffie, op  voor een middelgrote kop koffie of  voor een grote kop koffie.



Om 2 koppen koffie te zetten, drukt u de toets tweemaal in (binnen drie seconden). Om de hoeveelheid koffie die automatisch in het kopje komt te veranderen, volgt



u de aanwijzingen in 3.2.3 op pagina 14. (De machine maalt nu de koffiebonen en de koffie begint in de kopjes te lopen. Zodra de gewenste hoeveelheid is bereikt, stopt de machine automatisch met het laten doorlopen van de koffie en gooit het de gebruikte gemalen koffie weg in de speciale houder daarvoor).

4. Na een paar seconden wordt het bericht dat de machine gebruiksklaar is opnieuw weergegeven en kunt u nog een kopje koffie zetten.



5. Om de machine uit te zetten drukt u op de aan-uittoets ①. Voordat de machine uitgaat, voert deze een automatische spoelcyclus uit (er komt een klein beetje heet water uit de uitloopopeningen, dat wordt opgevangen in het lekbakje eronder). Pas op om brandwonden te voorkomen.



Wanneer de machine uitgeschakeld wordt, gaan de lampjes onmiddellijk uit en werkt de koelmotor nog, om condensering in de behuizing te voorkomen. Na ongeveer 10 minuten schakelt de machine automatisch volledig uit.

3.2.2 Aanwijzingen



- Wanneer de koffie alleen druppelt of helemaal niet doorloopt, draait u de regelknop voor de maalgraad (fig. 7) één klik naar rechts (**zie eerst 3.2.4 op pagina 15, 'Koffiemolen afstellen'**). Draai de knop met één klik tegelijk tot de koffie goed doorloopt.
- Wanneer de koffie te snel doorloopt en niet crèmig genoeg is, draai dan de regelknop voor de maalgraad (fig. 7) één klik naar links (**zie eerst 3.2.4 op pagina 15, 'Koffiemolen afstellen'**). Draai de knop voor de maalgraad niet te ver, anders komt de koffie er in druppels uit wanneer u twee kopjes koffie selecteert.

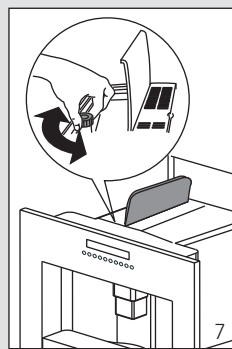

- Tips voor warme koffie
 - Wanneer er 2/3 minuten verstreken zijn nadat u voor de laatste keer koffie heeft gezet, kunt u voordat u nogmaals koffie zet, de zetgroep voorverwarmen

3 Gebruik



door op  te drukken. Laat het water in het onderliggende lekbakje lopen of gebruik dit water om het koffiekopje te vullen (en weer leeg te gooien), zodat het voorverwarmd wordt.

- Gebruik geen kopjes die te dik zijn (tenzij u ze voorverwarmt), omdat deze te veel warmte absorberen.
- Gebruik kopjes die voorverwarmd zijn door ze te spoelen met heet water. U kunt hiervoor de spoelfunctie  gebruiken.



- Terwijl de machine de koffie zet, **kan het doorlopen op elk gewenst moment gestopt worden**, door de eerder geselecteerde toets ,  of  in te drukken.
- Zodra de koffie is doorgelopen kunt u de hoeveelheid koffie vergroten door de eerder geselecteerde toets ,  of  ingedrukt te houden, tot de gewenste hoeveelheid is bereikt (dit moet binnen drie seconden gedaan worden nadat het doorlopen van koffie is gestopt).
- Wanneer de display het bericht **WATER VULLEN** weergeeft moet het waterreservoir bijgevuld worden, anders kan de machine geen koffie zetten. Het is normaal dat er nog een klein beetje water in het reservoir zit wanneer dit bericht verschijnt.
- De machine houdt het aantal gezette kopjes koffie bij. Na iedere 14 enkele kopjes koffie (of zeven dubbele kopjes koffie) verschijnt het bericht **KOFFIEDIKRESERVOIR LEGEN** in de display. Dit geeft aan dat het reservoir voor koffiedik vol is en geleegd en gereinigd moet worden. De machine blijft dit bericht weergeven totdat het reservoir is schoongemaakt, eerder kan er geen koffie gezet worden. Om het reservoir te reinigen opent u het servicedeurtje aan de voorzijde, door aan de koffie-uitloopopeningen te trekken (fig. 8). Verwijder het lekbakje (fig. 9), maak het leeg en reinig het.

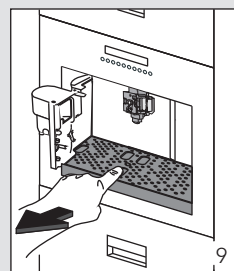
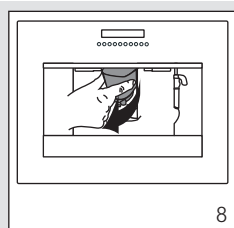



Haal het lekbakje er altijd helemaal uit, om te voorkomen dat het valt wanneer u het reservoir met koffiedik eruit haalt (fig. 10). Maak het reservoir met koffiedik leeg en reinig deze grondig; zorg ervoor dat alle resten op de bodem verwijderd worden.

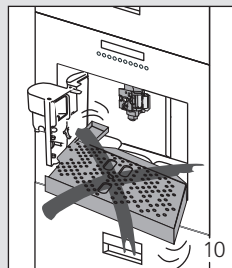

Wanneer u het lekbakje verwijdert, **moet** het reservoir met koffiedik geleegd worden, ook al is deze niet helemaal vol. Als dit niet gedaan wordt, kan de koffiedik in het reservoir hoger komen dan het maximale niveau en de machine blokkeren.



Wanneer de koffie doorloopt, **mag het waterreservoir nooit verwijderd worden**. Als het verwijderd wordt, kan de machine geen koffie zetten. Als de machine niet goed werkt, volg dan eerst de instructies op pagina 28 t/m 32 (Meldingen en Storingen). Meestal kan het probleem daarmee opgelost worden. Zo niet, neem dan contact op met het servicecentrum.

3.2.3 De hoeveelheid koffie per kopje veranderen

De machine is in de fabriek ingesteld om automatisch de volgende hoeveelheden koffie af te geven:



- Kleine kop koffie ☕
- Middelgrote kop koffie ☕
- Grote kop koffie ☕

Om deze hoeveelheden te veranderen gaat u als volgt te werk:

1. Druk tenminste 8 seconden op de toets die bij de hoeveelheid hoort die u wilt veranderen (☕, ☕ of ☕) tot het bericht **PRG. HOEVEELHEID** verschijnt.
2. Wanneer de koffie in de kop het gewenste niveau heeft bereikt, drukt u nogmaals op de toets om de nieuwe hoeveelheid in het geheugen op te slaan.



3.2.4 Koffiemolen afstellen

Als u na de eerste kopjes koffie vindt dat de koffie te snel of te langzaam (in druppels) doorloopt, kan de regelknop voor de maalgraad van de koffiebonen worden bijgesteld (fig. 11).

De regelknop voor de maalgraad mag alleen worden bijgesteld wanneer de koffiemolen draait (dus alleen tijdens het koffiezetten).

Door de regelknop één klik (één nummer) naar rechts te draaien loopt de koffie sneller door (zonder druppelen). Door één klik naar links te draaien loopt de koffie langzamer door, waardoor de koffie er crèmiger uitziet. Deze aanpassingen worden pas duidelijk nadat er tenminste twee kopjes koffie zijn gezet.

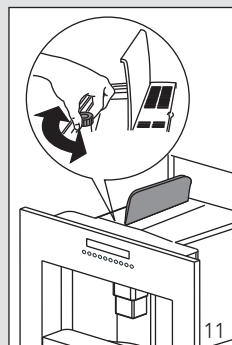

- Draai de knop naar links voor een fijner gemalen koffie, een langzamere doorloop en meer crème.
- Draai de knop naar rechts voor een grover gemalen koffie en een snellere doorloop (geen druppels).

3.2.5 Espresso zetten met gemalen koffie (in plaats van koffiebonen)

1. Druk op  om de functie 'gemalen koffie' te selecteren. Hierdoor wordt de koffiemolenfunctie uitgeschakeld. De display geeft **KLAAR VOOR GEBRUIK VOORGEMALEN** weer.
2. Trek de machine naar buiten aan de speciale handgrepen (fig. 12).

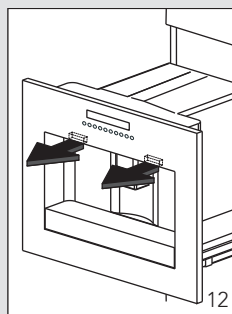



3. Til de middelste deksel op en doe één of twee maatschepjes gemalen koffie in de trechter (zie fig. 13). Sluit de deksel, duw de machine terug en ga verder zoals beschreven in 3.2.1 op pagina 11 ('Koffie zetten').

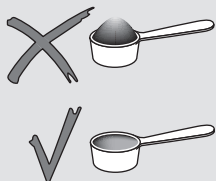

3.2.6 Aanwijzingen

- U kunt één of twee kopjes koffie tegelijk zetten door ☐☐ of ☐☐☐ of ☐☐☐☐ slechts eenmaal of tweemaal (binnen drie seconden) in te drukken.
- Doe de gemalen koffie nooit in de machine wanneer deze uitgeschakeld is, om te voorkomen dat de koffie binnen in de machine verspreid wordt.
- Doe nooit meer dan twee afgestreken maatschepjes koffie in de trechter, anders zal de machine ofwel geen koffie zetten, of de gemalen koffie wordt verspreid in de machine en verontreinigt deze, of de koffie loopt in druppels door en het bericht **TE FIJN GEMALEN REGELEN MAALGRAAD EN DRUK OP OK** verschijnt. Er komt een klein beetje water uit het stoompijpje.
- Gebruik bij het doseren van de hoeveelheid koffie uitsluitend het bijgeleverde maatschepje.
- Gebruik alleen voorgemalen koffie voor espressomachines. Gebruik geen koffiebonen, gevriesdroogde koffie of andere stoffen die de machine zouden kunnen beschadigen.
- Wanneer de trechter geblokkeerd raakt door vocht in de machine of als er meer dan twee afgestreken maatschepjes met voorgemalen koffie zijn gebruikt, gebruik dan een mes om de koffie omlaag te duwen (fig. 14). Verwijder en reinig vervolgens de zetgroep en de machine zoals beschreven wordt in 4.1.1 en 4.1.2 op pagina 20, 21 en 22.

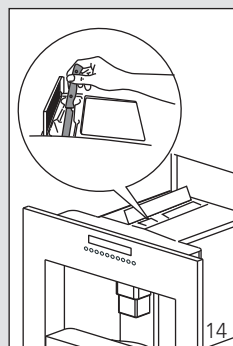



Wanneer de koffie is doorgelopen en u wilt terugkeren naar het koffiezetten met koffiebonen, deactiveer dan de functie 'gemalen koffie' door nogmaals op  te drukken (de koffiemolen wordt weer ingeschakeld).

3.2.7 Heet water aftappen

Zorg er altijd voor dat de machine gereed is voor gebruik.

1. Draai de melkopschuimer naar het midden van de machine en zet er een kopje onder (fig. 15, stand 3).

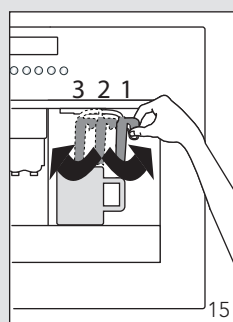



OK

2. Druk op . In de display verschijnt: **HEET WATER DRUK OP OK**.
3. Druk nogmaals op de toets  (OK) voor heet water.
4. Er komt heet water uit de melkopschuimer in het kopje eronder. U mag niet meer dan twee minuten achter elkaar heet water aftappen.
5. Om het doorlopen van heet water te stoppen drukt u nogmaals op  en zet u de melkopschuimer in de oorspronkelijke positie in het midden van de machine.

3.2.8 Cappuccino's maken (met de melkopschuimer)



1. Draai de melkopschuimer naar de buitenkant van de machine en zet er een kopje onder (zie fig. 15, stand 2).
2. Druk op de stoomtoets . In de display verschijnt **STOOM DRUK OP OK**.
3. Druk op **OK** voor stoom. Laat de stoom gemengd met water een paar seconden naar buiten komen, tot er alleen stoom wordt afgegeven.
4. Om de stoom te stoppen, drukt u nogmaals op de stoomtoets .
5. Gooi de kop leeg en vul hem met ongeveer 100 ml melk voor elke cappuccino. Bij het kiezen van de kop moet u in gedachten houden dat de melk twee- of driemaal groter wordt in volume. We adviseren om alleen halfvolle melk op koelkasttemperatuur te gebruiken.



6. Dompel de melkopschuimer in de kop met melk, waarbij u erop moet letten dat het streepje op de melkopschuimer niet ondergedompeld wordt (aangegeven door de pijl in fig. 16). Druk op de stoomtoets  (pas op voor brandwonden) en op **OK**. Er komt stoom uit de melkopschuimer, waardoor de melk een romig, schuimig uiterlijk krijgt. Om een romiger schuim te krijgen, doopt u de melkopschuimer in de melk en draait u de kop langzaam vanaf de bodem omhoog (u mag niet meer dan 2 minuten achter elkaar stoom aftappen).

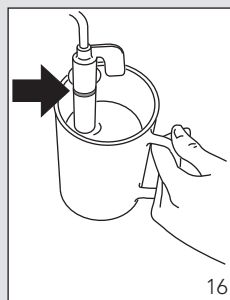

7. Zodra de gewenste hoeveelheid opgeschuimde melk is bereikt, stopt u de stoomafgifte door op de stoomtoets  te drukken.
8. Zet de koffie zoals hierboven beschreven is, in koppen die groot genoeg zijn en vul ze met de eerder opgeschuimde melk. De cappuccino is nu klaar. Voeg suiker naar smaak toe en strooi indien gewenst wat cacao poeder over het schuim.



Reinig de melkopschuimer onmiddellijk na gebruik. Ga als volgt te werk:

1. Laat gedurende een paar seconden een beetje stoom ontsnappen door op de stoomtoets  te drukken. Hierdoor wordt eventuele melk in het stoompijpe verwijderd.



Om een goede hygiëne te garanderen en om te voorkomen dat er melk in het circuit komt, wordt geadviseerd om deze procedure telkens wanneer u cappuccino maakt uit te voeren.



2. Druk op de stoomtoets  en op **OK**.
3. Wacht een paar minuten tot de melkopschuimer afgekoeld is. Houd de handgreep van het cappuccinopijpje met één hand stevig vast en draai de melkopschuimer zelf met de andere hand los, door hem naar rechts te draaien en hem omlaag eruit te trekken (fig. 17).

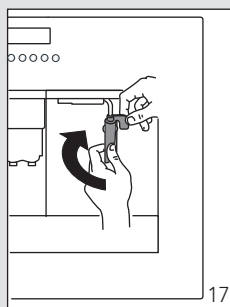

3 Gebruik



4. Verwijder het mondstuk van het stoompijpje door het omlaag te trekken (fig. 18).
5. Was de melkopschuimer en het stoommondstuk zorgvuldig af in warm water.

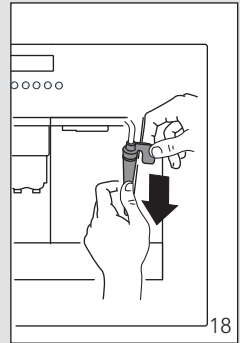

6. Zorg ervoor dat de twee openingen in fig. 19 niet verstopt zijn. Reinig ze indien nodig met een pin.

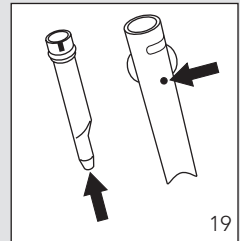

7. Plaats het stoommondstuk terug door het krachtig omhoog in het stoompijpje te draaien.
8. Plaats de melkopschuimer terug door deze omhoog te duwen en naar links te draaien.



4.1 Reiniging en onderhoud



Voordat u reinigingswerkzaamheden uitvoert, moet u de machine uitzetten met de aan-uittoets ① en laten afkoelen. Dompel de espressomachine nooit onder in water. Het is een elektrisch apparaat. Gebruik geen oplosmiddelen of schuurmiddelen om de machine te reinigen. Een zachte, vochtige doek is voldoende. Reinig onderdelen nooit in de afwasmachine.

4.1.1 Espressomachine reinigen

Reinig het reservoir voor koffiedik (zoals beschreven op pag. 13) wanneer deze geleegd moet worden. Het waterreservoir moet ook regelmatig gereinigd worden. Het lekbakje is uitgerust met een niveau-indicator (rood) die het niveau van het water in de bak aangeeft. Wanneer de indicator zichtbaar begint te worden (een paar millimeter onder het plateau voor de kopjes), moet het lekbakje leeggemaakt en gereinigd worden. Controleer of de koffie-uitloopopeningen niet verstopt zijn. Om ze vrij te maken krabt u de droge koffieresten met een naald weg (fig. 20).

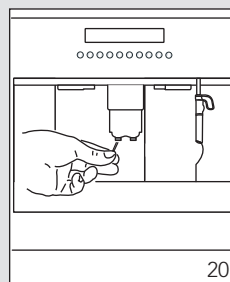

4.1.2 De zetgroep reinigen

De zetgroep moet regelmatig gereinigd worden om te voorkomen dat er koffieresten aankoeken, die storingen zouden kunnen veroorzaken. Ga als volgt te werk:



1. Schakel de machine uit door op de aan-uittoets ① op het bedieningspaneel drukken (schakel het toestel **NIET** uit met de hoofd-aan-uitschakelaar) en wacht tot de display uitgaat.
2. Open het servicedeurtje (zie fig. 8 op pagina 13).
3. Verwijder het lekbakje met het reservoir voor koffiedik (zie fig. 9 op pagina 13) en reinig deze.
4. Druk de twee rode vrijgaveknoppen op de zetgroep naar elkaar toe (fig. 21) en trek de zetgroep naar buiten.





De zetgroep kan alleen verwijderd worden wanneer de machine uit staat (met de aan-uittoets **Ⓛ**). Als u probeert de zetgroep te verwijderen terwijl de machine aan staat, kan dit ernstige schade veroorzaken.



Was de zetgroep onder stromend water af, zonder reinigingsmiddelen te gebruiken. Reinig de zetgroep nooit in de afwasmachine.

5. Reinig de binnenkant van de machine grondig. Om aangekoekte koffieresten te verwijderen van de binnenkant van de machine, krabt u ze los met een plastic of houten vork (fig. 22).

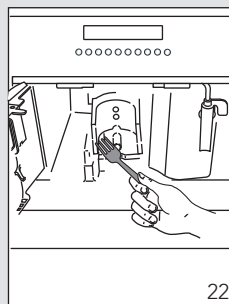

6. Zuig de resten op met een stofzuiger (fig. 23).

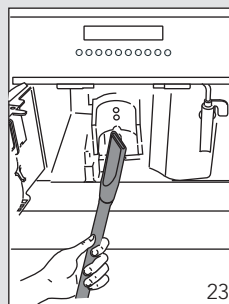

7. Plaats de zetgroep (A) terug door deze op steun (B) en pin (C) te schuiven. De pin moet in bodempijp (D) op de zetgroep gestoken zijn. Klik op het PUSH-symbool (E) tot de zetgroep volledig op zijn plaats is geklikt (fig. 24).

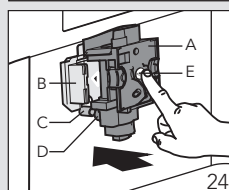



8. Nadat u de klik gehoord heeft, moet u controleren of de rode knoppen naar buiten geklikt zijn. Het deurtje kan anders niet gesloten worden.

- De twee rode knoppen zijn goed naar buiten geklikt (**GOED**, fig. 25).

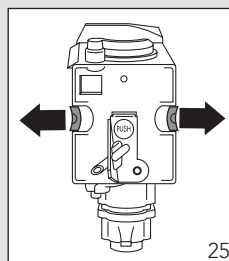

- De twee rode knoppen zijn niet naar buiten geklikt (**VERKEERD**, fig. 26).

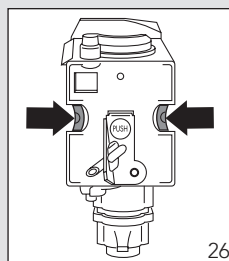

Aanwijzingen

- Als de zetgroep niet goed geplaatst is (de twee rode knoppen zijn niet naar buiten geklikt), kan het servicedeurtje niet gesloten worden.
- Wanneer het moeilijk is om de zetgroep te plaatsen, knijp deze dan in de juiste grootte door krachtig tegelijk op de bovenkant en de onderkant te drukken, zoals te zien is in fig. 27.

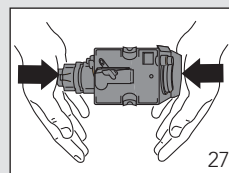

- Als het nog steeds moeilijk is om de zetgroep te plaatsen:
 - Laat de zetgroep buiten de machine liggen, plaats het lekbakje, sluit het servicedeurtje en schakel de machine uit en weer aan met de hoofd-aan-uitschakelaar op de achterzijde.
 - Wacht tot alle lampjes uit gaan, open het deurtje, verwijder het lekbakje en plaats de zetgroep terug.
 - Plaats het lekbakje (met het reservoir voor koffiedik) terug.
 - Sluit het servicedeurtje.



4.2 Instellen en veranderen menu-items

De volgende menu-instellingen en functies kunnen door de gebruiker worden veranderd:

- Klok;
- Automatische starttijd;
- Ontkalking;
- Koffietemperatuur;
- Tijd dat de machine ingeschakeld blijft;
- Waterhardheid;
- Fabrieksinstellingen.

4.2.1 De klok instellen

Om de klok in te stellen gaat u als volgt te werk:



MENU



NEXT



CHANGE



OK

1. Druk op **MENU** en druk vervolgens meerdere malen op **NEXT** tot er in de display **KLOK** verschijnt.
2. Druk op **CHANGE** om de klok in te stellen (als u CHANGE ingedrukt houdt, verandert de tijd snel).
3. Druk op **OK** om de waarde te bevestigen.
4. Druk op **MENU** om de programmeermodus te verlaten of op **NEXT** om andere items te veranderen.
5. Wanneer de machine in de stand-by stand staat, kunt u de tijd zien door op één van de toetsen te drukken (behalve de aan-uittoets).

4.2.2 Automatische starttijd instellen

Hiermee kunt u instellen wanneer de machine automatisch wordt ingeschakeld.

1. Zorg ervoor dat de klok op de machine is ingesteld zoals hierboven beschreven is.
2. Druk op **MENU** en druk vervolgens meerdere malen op **NEXT** tot er in de display **STARTUUR** verschijnt.
3. Druk op **CHANGE** om de automatische starttijd in te stellen (als u CHANGE ingedrukt houdt, verandert de tijd snel).
4. Druk op **OK** om de waarde te bevestigen.
5. Druk eenmaal op **NEXT** en in de display verschijnt het bericht: **AUTOSTART NEE**.
6. Druk op **CHANGE** om de functie te wijzigen (in de display verschijnt **AUTOSTART JA**).
7. Druk op **OK** om de automatische start te activeren.
8. Druk op **MENU** om de programmeermodus te verlaten of op **NEXT** om andere items te veranderen.



4.2.3 Ontkalken

Na verloop van tijd leidt het voortdurende verwarmen van het water dat gebruikt wordt voor de koffie tot kalkaanslag in de binnenste circuits van de machine. Wanneer de display het bericht **ONTKALKEN A.U.B.** weergeeft, moet u de ontkalkingscyclus uitvoeren.

Ga als volgt te werk:

1. Zorg ervoor dat de machine gereed is voor gebruik.
2. Druk op **MENU** en druk vervolgens meerdere malen op **NEXT** tot er in de display **ONTKALKING NEE** verschijnt.
3. Druk op **CHANGE**. Het display geeft het volgende bericht weer: **ONTKALKING JA**.
4. Druk op **OK** om het ontkalkingsprogramma te starten.
5. In de display verschijnt: **ONTKALKINGSPRODUCT DRUK OP OK**.
6. Giet nu eerst het waterreservoir leeg en giet er vervolgens een fles (125 ml) Nokalk of DLS Apparaten-ontkalker plus 1 liter water in. Voor volgende ontkalkingsbehandelingen kunt u ontkalkingsproducten bestellen op www.hps.nl.



Zorg ervoor dat er geen spetters ontkalkingsmiddel op gevoelige oppervlakken zoals marmer, kalksteen of glazuur vallen.

7. Plaats een bak met een minimale inhoud van 1,5 liter onder de melkopschuimer (zie fig. 2 op pagina 9).
8. Druk op **OK**. In de display verschijnt: **APPARAAT IN ONTKALKING**.
9. De ontkalkingsoplossing loopt uit de melkopschuimer en komt in de bak eronder terecht.
10. Het ontkalkingsprogramma voert automatisch een aantal spoelingen uit om kalkaanslag aan de binnenkant van de espressomachine te verwijderen.
11. Na ongeveer 30 minuten verschijnt het volgende bericht: **SPOELING WATER VULLEN**. De machine moet nu doorgespoeld worden om resten ontkalkingsoplossing in de machine te verwijderen.
12. Verwijder het waterreservoir, spoel het om en vul het met schoon water.
13. Plaats het reservoir weer terug. Op de machine verschijnt: **SPOELING DRUK OP OK**.
14. Maak de opvangbak (onder de melkopschuimer), die vol zit met vloeistof, leeg en zet hem terug onder de melkopschuimer.
15. Druk op **OK**. Er komt heet water uit de melkopschuimer en op de machine verschijnt: **SPOELING**.



16. Wanneer het waterreservoir leeg is, geeft de machine het volgende bericht weer:
EINDE SPOELFUNCTIE DRUK OP OK.
17. Druk op **OK** en vul het waterreservoir opnieuw met schoon water.
18. Het ontkalkingsprogramma is nu beëindigd en de machine is nu weer gereed voor het zetten van koffie.

Wanneer de ontkalkingscyclus onderbroken wordt voordat de cyclus beëindigd is, blijft de machine het ontkalkingsbericht weergeven en moet het programma opnieuw van het begin af aan gestart worden.



Wanneer de machine niet regelmatig wordt ontkalkt, vervalt de garantie.

4.2.4 De koffietemperatuur veranderen

Om de temperatuur van de koffie te veranderen, gaat u als volgt te werk:

1. Druk op **MENU** en druk vervolgens meerdere malen op **NEXT** tot er in de display **TEMPERATUUR MATIG** verschijnt.
2. Druk op de toets **CHANGE** tot het display de gewenste koffietemperatuur weergeeft.
3. Druk op **OK** om de gekozen temperatuur te bevestigen.
4. Druk op **MENU** om de programmeermodus te verlaten of op **NEXT** om andere items te veranderen.

4.2.5 Moment van uitschakelen instellen

De machine is zo ingesteld dat deze na het laatst gezette kopje koffie een uur ingeschakeld blijft en zich dan automatisch uitschakelt. Om het moment van uitschakelen te veranderen, gaat u als volgt te werk:

1. Druk op **MENU** en druk vervolgens meerdere malen op **NEXT** tot er in de display **UITSCHAKELEN NA 1 UUR** verschijnt.
2. Stel met **CHANGE** in na hoeveel tijd de machine automatisch uitgeschakeld moet worden.
3. Druk op **OK** om de instelling te bevestigen.
4. Druk op **MENU** om de programmeermodus te verlaten of op **NEXT** om andere items te veranderen.



4.2.6 Instellen hardheid water

De machine geeft na verloop van gebruik op een vooraf ingestelde tijd de melding **ONTKALKEN A.U.B.** weer. Deze melding is afgestemd op water met de hoogst mogelijke hardheidsgraad. Deze vooraf ingestelde melding kan veranderd worden, zodat de machine niet zo vaak ontkalkt hoeft te worden. Daarvoor moet het daadwerkelijke kalkgehalte van het water ingesteld worden. Ga hiervoor als volgt te werk:

1. Neem de hardheidstest ("Total Hardness Test"), die u voor in de gebruiksaanwijzing vindt, en houd deze een paar seconden onder water. Wacht vervolgens 30 seconden tot de kleur van de test verandert en een aantal rode punten verschijnt. Het aantal rode punten op de test geeft de waterhardheid aan. Wanneer bijvoorbeeld op de test drie rode punten zijn verschenen, moet u waterhardheid 3 voor de machine instellen.



Indien u niet meer over een hardheidstest beschikt, kunt u de gegevens halen uit onderstaande tabel.

2. Druk op **MENU** en vervolgens meerdere malen op **NEXT** tot er in de display **WATERHARDHEID 4** verschijnt.
3. Druk zo vaak op **CHANGE** tot het getal overeenkomt met de in te stellen hardheid.
4. Druk op **OK** om de instelling te bevestigen. Daarmee is de machine zo geprogrammeerd dat de ontkalkingsmelding op basis van de daadwerkelijke waterhardheid verschijnt.



Informatie over de hardheid van het water in uw gemeente kunt u verkrijgen bij uw waterleidingbedrijf. In onderstaande tabel kunt u vinden welke waterhardheid u voor de machine moet instellen.

Duitse hardheid	Franse hardheid	Waterhardheid machine
0 - 6 dH	0 - 11 fH	1
7 - 13 dH	12 - 17 fH	2
14 - 20 dH	18 - 36 fH	3
> 21 dH	> 37 fH	4



4.2.7 Standaard instellingen terugzetten

Om de standaard instellingen terug te zetten gaat u als volgt te werk:

1. Druk op **MENU** en vervolgens meerdere malen op **NEXT** tot er in de display **FABRIEKSWAARDEN NEE** verschijnt.
2. Druk op **CHANGE** tot er in de display **FABRIEKSWAARDEN JA** verschijnt.
3. Druk op **OK** om de standaard instellingen terug te zetten.
4. Druk op **MENU** om de programmeermodus te verlaten of op **NEXT** om andere items te veranderen.

4.2.8 Taal veranderen

Wanneer u de taal van de meldingen in het display wilt veranderen, gaat u als volgt te werk:

1. Druk tenminste 5 seconden **CHANGE** in tot er in de display de melding **DRUK OP OK VOOR NEDERLANDS** verschijnt.
2. Druk vervolgens minstens 3 seconden op **OK** om dit te bevestigen.



Wat moet ik doen als...

MELDING	BETEKENIS	OPLOSSING
WATER VULLEN	<p>Het waterreservoir is leeg of verkeerd geplaatst.</p> <p>Het reservoir is vuil of aangekoekt met kalk.</p>	<p>Vul het waterreservoir zoals beschreven op pag. 9 (fig. 1) en zet het goed op zijn plaats.</p> <p>Spoel of ontkalk het reservoir.</p>
TE FIJN GEMALEN REGELEN MAALGRAAD EN DRUK OP OK	<p>De koffie komt te langzaam naar buiten.</p> <p>De machine kan geen koffie zetten.</p>	<p>Draai de regelknop voor de maalgraad één klik naar rechts (zie 3.2.4 op pag. 15).</p> <p>Druk op de OK-toets.</p>
KOFFIEDIKRESERVOIR LEGEN	Het reservoir met koffiedik is vol.	Maak het reservoir leeg en reinig deze zoals beschreven op pag. 13 en plaats hem terug.
KOFFIEDIKRESERVOIR PLAATSSEN	Na het reinigen is het koffiedikreservoir niet teruggeplaatst.	Open het servicedeurtje en plaats het reservoir terug.
GEBRUIK GEMALEN KOFFIE	Hoewel de functie gemalen koffie is geselecteerd, is geen gemalen koffie in de trechter gedaan.	Voeg de gemalen koffie toe zoals beschreven in 3.2.5 op pag. 15 en 16.
VULLEN RESERVOIR KOF- FIEBONEN	<p>De koffiebonen zijn op.</p> <p>Als de koffiemolen zeer veel lawaai maakt, wordt deze mogelijk geblokkeerd door een steentje in de koffiebonen.</p>	<p>Vul de koffiebonenhouder.</p> <p>Neem contact op met een geautoriseerd service-centrum.</p>



MELDING	BETEKENIS	OPLOSSING
ONTKALKEN A.U.B.	Er zit kalk in de machine.	Voer de ontkalkings-procedure uit zoals beschreven in 4.2.3 op pag. 24 en 25.
DRUK OP NEXT CHANGE	Na reiniging is de zetgroep mogelijk niet teruggeplaatst.	Sluit het servicedeurtje en plaats de zetgroep buiten het apparaat. Volg de instructies die in de display verschijnen.
DEUR SLUITEN	Het servicedeurtje is open.	Sluit het servicedeurtje. Als dit niet lukt, is de zetgroep mogelijk niet op de juiste wijze geplaatst (zie 4.1.2 op pag. 20, 21 en 22).
PLAATSEN ZETGROEP	Na reiniging is de zetgroep mogelijk niet teruggeplaatst.	Plaats de zetgroep (zie 4.1.2 op pag. 20, 21 en 22).
ALGEMEEN ALARM	De machine is van binnen erg vuil.	Reinig de binnenkant van de machine, zoals beschreven in 4.1.1 op pag. 20. Neem contact op met de servicedienst als de melding blijft verschijnen.







Storingstabel

Wanneer de machine niet goed werkt, betekent dit niet altijd dat het defect is. Probeer het euvel eerst zelf als volgt te verhelpen. Bel de servicedienst indien onderstaande adviezen niet helpen.

SYMPTOOM	MOGELIJKE OORZAAK	OPLOSSING
De koffie is niet heet.	De kopjes zijn niet voorverwarmd. De zetgroep is te koud.	Verwarm de kopjes door ze te spoelen met heet water (zie 3.2.2 op pag. 12 en 13: 'Tips voor warme koffie'). Verwarm de zetgroep door op  te drukken voordat u koffie zet (zie 3.2.2 op pag. 12 en 13: 'Tips voor warme koffie').
De koffie is niet crèmig genoeg.	De koffie is te grof gemalen. Verkeerd type koffie(bonen).	Draai de regelknop voor de maalgraad één klik naar links (zie 3.2.4 op pag. 15). Gebruik speciale koffie voor espressomachines.
De koffie komt te langzaam naar buiten.	De koffie wordt te fijn gemalen.	Draai de regelknop voor het malen één klik naar rechts (zie 3.2.4 op pag. 15).
De koffie komt te snel naar buiten.	De koffie wordt te grof gemalen.	Draai de regelknop voor de maalgraad één klik naar links (zie 3.2.4 op pag. 15).
De koffie komt maar uit één van de uitloopopeningen.	De openingen zijn verstopt.	Haal de droge koffieresten weg met een naald (zie 4.1.1 op pag. 20, fig. 20).
Er komt geen stoom uit de melkopschuimer als de stoomtoets wordt ingedrukt.	De openingen in de melkopschuimer en het stoommondstuk zijn verstopt.	Reinig de openingen in de melkopschuimer en het stoommondstuk (zie pag. 19, fig. 19).



6 Storingen



SYMPTOOM	MOGELIJKE OORZAAK	OPLOSSING
Wanneer de toets  ,  of  wordt ingedrukt geeft de machine alleen water.	De gemalen koffie is mogelijk verstopt in de trechter.	Verwijder de gemalen koffie in de trechter met behulp van een mes (zie pag. 16, fig. 14). Reinig vervolgens de zetgroep en de binnenkant van het apparaat (zie 4.1.2 op pag. 20, 21 en 22).
Wanneer de aan-uittoets  wordt ingedrukt, gaat het apparaat niet aan.	De stekker zit niet in het stopcontact of de hoofdschakelaar aan de rechterkant van de machine is niet ingeschakeld.	Controleer of de stekker in het stopcontact zit en de hoofdschakelaar op I staat.
De zetgroep kan niet verwijderd worden voor reiniging.	De machine staat aan. De zetgroep kan alleen verwijderd worden als het apparaat uit staat.	Zet de machine uit (met de aan-uittoets ) en verwijder de zetgroep (zie 4.1.2 op pag. 20, fig. 20). BELANGRIJK: de zetgroep kan alleen verwijderd worden als het apparaat uit staat. Als u probeert de zetgroep te verwijderen terwijl het apparaat aan staat, kan dit ernstige schade veroorzaken.

6 Storingen



SYMPTOOM	MOGELIJKE OORZAAK	OPLOSSING
<p>Er wordt gemalen koffie gebruikt (geen bonen) en de machine geeft geen koffie.</p>	<p>Er is teveel koffie in de trechter gedaan.</p> <p>Er is niet op  gedrukt en de machine heeft zowel de voorgemalen koffie als de door de koffiemolen gemalen koffie gebruikt.</p> <p>Er is gemalen koffie toegevoegd terwijl de machine uit staat.</p>	<p>Verwijder de zetgroep en reinig de binnenkant van de machine (zie 4.1.1 en 4.1.2 op pag. 20, 21 en 22). Zet opnieuw koffie met maximaal 2 afgestreken maatschepjes gemalen koffie.</p> <p>Reinig de binnenkant van de machine (zie 4.1.1 op pag. 20). Zet opnieuw koffie, maar druk eerst op de toets  zoals beschreven in 3.2.5 op pag. 15.</p> <p>Verwijder de zetgroep en reinig de binnenkant van de machine (zie 4.1.1 en 4.1.2 op pag. 20, 21 en 22). Zet opnieuw koffie, maar zet de machine eerst aan.</p>
<p>De koffie komt niet uit de uitloopopeningen, maar langs het servicedeurtje naar buiten.</p>	<p>De uitloopopeningen zijn verstopt met droge koffie.</p> <p>De beweegbare lade binnen het servicedeurtje is geblokkeerd en kan niet kantelen.</p>	<p>Open de openingen met een naald (zie 4.1.1 op pag. 20, fig. 20).</p> <p>Reinig de beweegbare lade grondig, vooral bij de scharnieren, zodat deze gemakkelijk kan kantelen.</p>



7.1 Waar u op moet letten

- Neem de espressomachine niet in gebruik wanneer deze niet compleet of beschadigd is.
- De installatie moet verricht worden door een vakkundig technicus in overeenstemming met de geldende plaatselijke voorschriften.
- Houd verpakkingselementen (zoals plastic zakken en piepschuim) buiten het bereik van kinderen omdat deze gevaarlijk kunnen zijn.
- Installeer de machine nooit in ruimtes waar de temperatuur 0 °C of lager kan worden (de machine kan beschadigen wanneer het water bevroest).
- Zorg ervoor dat het voltage in uw woning overeenkomt met het voltage dat aangegeven is op het typeplaatje van het apparaat. Sluit de machine alleen aan op een goed geaard stopcontact met een minimale nominale stroom van 10 A. De fabrikant is niet aansprakelijk voor mogelijke ongelukken die veroorzaakt worden door het op een niet juiste manier aarden van de netvoeding.
- Het stopcontact moet na installatie bereikbaar blijven.
- Gebruik geen meervoudige adapters of verlengkabels.
- Het netsnoer van deze machine mag niet door de gebruiker worden vervangen, omdat hier speciaal gereedschap voor nodig is. Wanneer het snoer beschadigd is of vervangen moet worden kunt u contact opnemen met de servicedienst.
- Gebruik voor de elektrische aansluiting een kabel van het type HO5 W-F, zoals aangegeven in onderstaande tabel:

Geleiders	Aantal x afmeting
230 V ~+⬇️~	3 x 1.0 mm ²

- U dient het waterhardheidsniveau in uw woning zo snel mogelijk in te stellen via de instructies in 4.2.6 op pagina 26.



7.2 Elektrische aansluiting

Alleen een erkend elektrotechnisch installateur mag dit toestel aansluiten. De aansluiting moet voldoen aan de nationale en lokale voorschriften.

Het toestel moet altijd geaard zijn.

Het toestel wordt geleverd met een aansluitsnoer en dient voorzien te worden van een aansluitstekker. Raadpleeg onderstaand schema:

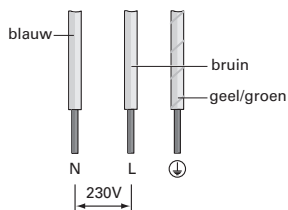

Wilt u een vaste aansluiting maken, zorg er dan voor dat er een omnipolaire schakelaar met een contactafstand van minimaal 3 mm in de toevoerleiding wordt aangebracht.

7.3 Inbouwen

Controleer of de minimale afstanden voor de juiste installatie van het apparaat aanwezig zijn. De espressomachine moet geïnstalleerd worden in een inbouwkast, die aan de muur bevestigd moet worden.

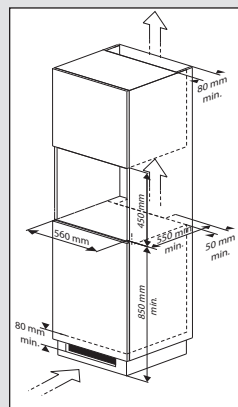

7 Installatievoorschrift

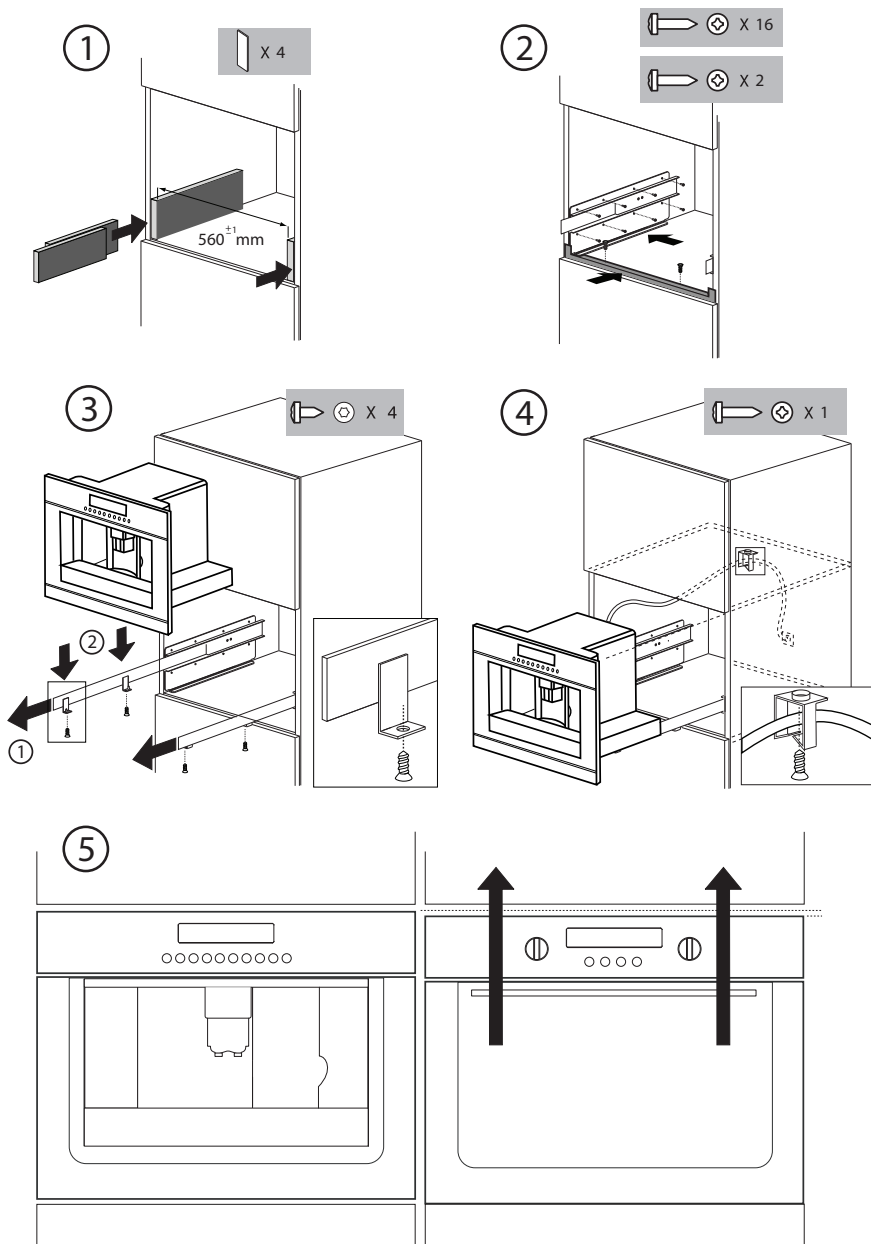



8.1 Verpakking en toestel afvoeren

Bij de vervaardiging van dit toestel is gebruik gemaakt van duurzame materialen. Dit toestel moet aan het eind van zijn levenscyclus op verantwoorde wijze worden afgevoerd. De overheid kan u hieromtrent informatie verschaffen.

De verpakking van het toestel is recyclebaar. Gebruikt kunnen zijn:

- karton;
- polyethyleenfolie (PE);
- CFK-vrij polystyreen (PS-hardschuim).

Deze materialen op verantwoorde wijze en conform de overheidsbepalingen afvoeren.

Om op de verplichting tot gescheiden verwerking van elektrische huishoudelijke apparatuur te wijzen, is op het product het symbool van een doorgekruiste vuilnisbak aangebracht. Dit betekent dat het apparaat aan het einde van zijn levensduur niet bij het gewone huisvuil mag worden gevoegd. Het toestel moet naar een speciaal centrum voor gescheiden afvalinzameling van de gemeente worden gebracht of naar een verkooppunt dat deze service verschaft.



Het apart verwerken van een huishoudelijk apparaat, zoals deze espressomachine, voorkomt mogelijk negatieve gevolgen voor het milieu en de gezondheid die door een ongeschikte verwerking ontstaat. Het zorgt ervoor dat de materialen waaruit het apparaat bestaat, teruggewonnen kunnen worden om een aanmerkelijke besparing van energie en grondstoffen te verkrijgen.

8.2 Technische gegevens

Op het gegevensplaatje aan de zijkant van het toestel worden de totale aansluitwaarde, de vereiste spanning en de frequentie aangegeven.



1	Votre machine à café	
1.1	Description	38 - 39
1.2	Panneau de commande	40
1.3	Introduction	41
2	Consignes de sécurité	
	Points d'attention	42
3	Utilisation	
3.1	Préparation	43 - 44
3.2	Utilisation	45 - 53
4	Entretien	
4.1	Nettoyage et entretien	54 - 56
4.2	Réglage et modification des paramètres du menu	57 - 61
5	Messages	
	Que faire si...	62 - 63
6	Pannes	
	Tableau des pannes	64 - 66
7	Instruction d'installation	
7.1	Points d'attention	67
7.2	Encastrement	68 - 69
8	Annexe	
8.1	Mise au rebut de l'appareil et de l'emballage	70
8.2	Données techniques	70

1 Votre machine à café



1.1 Description

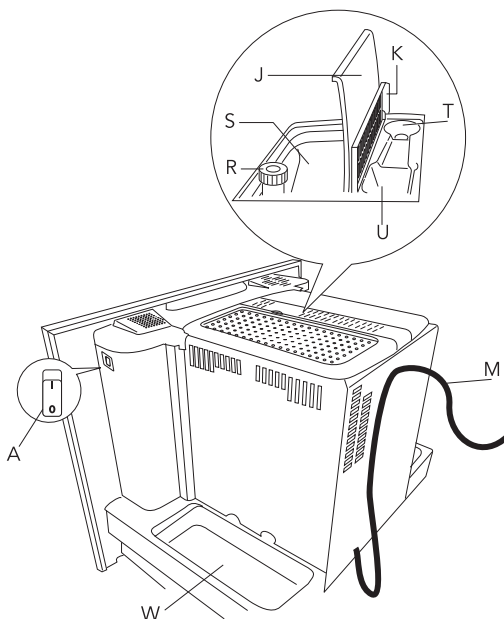
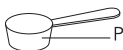
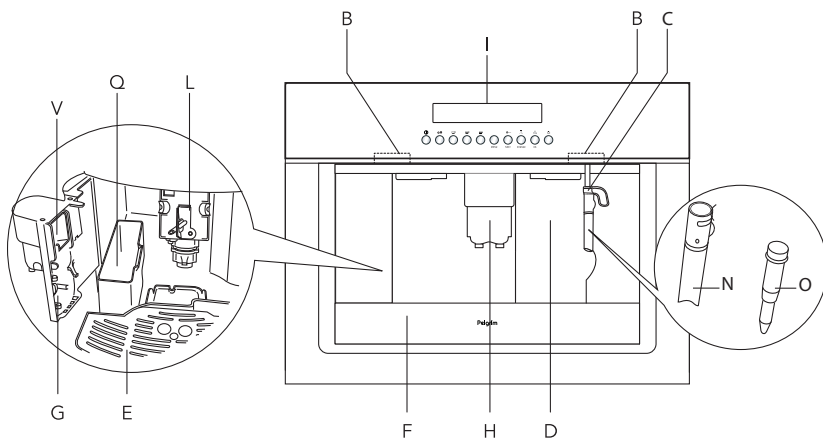

1 Votre machine à café



- A. Interrupteur marche/arrêt principal (situé sur le côté de l'appareil)
- B. Poignées
- C. Buse vapeur
- D. Réservoir d'eau (amovible)
- E. Plateau chauffe-tasses
- F. Bac collecteur (amovible)
- G. Le panneau de service
- H. Buse d'écoulement du café (réglable en hauteur)
- I. Tableau de commande
- J. Couvercle du bac à café en grains
- K. Couvercle central du café moulu
- L. Infuseur
- M. Câble d'alimentation
- N. Buse à cappuccino (amovible)
- O. Bec de la buse à cappuccino (amovible)
- P. Mesure du café pré-moulu
- Q. Le tiroir à marc (amovible)
- R. Régulateur de grosseur de la mouture
- S. Bac à café en grains
- T. Compartiment de mesure
- U. Entonnoir à café moulu
- V. Tiroir mobile
- W. Porte-accessoires (gauche et à droite)



1.2 Panneau de commande

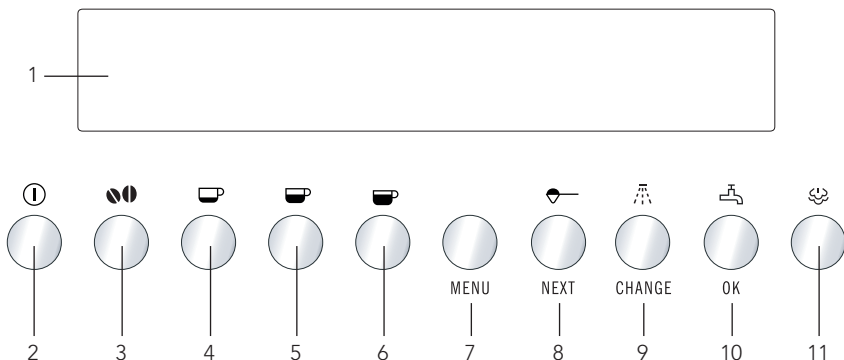

1. Affichage
2. Touche marche/arrêt de l'appareil
3. Touche de sélection de la force du café
4. Touche café court une ou deux tasses
5. Touche café normal une ou deux tasses
6. Touche café long une ou deux tasses
7. Touche d'activation ou de désactivation du mode de réglage des paramètres du menu
8. Touche de sélection du café moulu ou, si le témoin MENU est allumé, d'affichage du paramètre suivant sur le menu
9. Touche de rinçage de l'appareil ou, si le témoin MENU est allumé, de modification des paramètres du menu
10. Touche de sélection de l'eau chaude ou OK pour confirmer
11. Touche vapeur



1.3 Introduction

Avec cette machine à café, vous préparez un café, espresso ou cappuccino délicieux. Vous pouvez régler la machine en fonction de vos désirs personnels.

Dans cette notice d'utilisation nous décrivons comment il vous est possible d'utiliser votre machine à café. En plus d'une information sur la commande, vous trouverez également une information de base qui vous sera utile lors de l'utilisation de ce produit.

La machine à café est réglée départ usine. Du café a été utilisé pour cela, raison pour laquelle il est absolument normal que l'on trouve un peu de café dans le broyeur. Il est dans tous les cas garanti que la machine à café est neuve.

Conservez ce manuel d'utilisation, ainsi que les directives d'installation. Un autre utilisateur, après vous, pourra, lui aussi, éventuellement en tirer partie.

Nous vous souhaitons beaucoup de plaisir à votre machine à café !



Points d'attention

Nous nous voyons obligés de vous familiariser avec les consignes de sécurité ci-après.

- Cet appareil est uniquement destiné à un usage domestique (max. 3000 tasses par année). Toute autre utilisation est considérée comme impropre et donc dangereuse (la garantie devient caduque).
- Cet appareil est conçu pour préparer des espressos et réchauffer des boissons. Utilisez-le avec soin pour éviter d'être ébouillanté par l'eau ou des jets de vapeur ou bien à la suite d'un usage incorrect.
- Ne pas mettre de grains de café congelés ou caramélisés dans le conteneur de grains, mais uniquement des grains de café torréfiés! Retirer les corps étrangers des grains de café. Sinon, la garantie devient caduque.
- Ne vous appuyez pas ou ne vous suspendez pas à la machine lorsqu'elle est sortie du meuble et ne déposez pas d'objets volumineux ou instables sur la machine.
- Le fabricant ne peut pas être tenu responsable des dommages résultant d'un usage impropre, incorrect ou déraisonnable de l'appareil.
- Ne touchez pas les surfaces chaudes de l'appareil lorsque vous vous en servez. Utilisez les boutons ou les poignées.
- Ne laissez pas les enfants ou des personnes inaptes utiliser l'appareil sans surveillance.
- Interdisez aux enfants de jouer avec l'appareil.
- En cas de panne, assurez-vous que l'appareil n'est pas raccordé au secteur. Placez l'interrupteur d'allumage situé sur le côté droit (derrière le panneau avant) sur 0. Contactez notre service d'entretien pour les réparations. S'il doit être réparé, contactez uniquement un centre de SAV agréé et demandez à ce que des pièces détachées d'origine soient utilisées. Le non-respect des recommandations ci-dessus peut nuire à la sécurité de l'appareil.
- Ne placez pas d'objets contenant des liquides, des matières inflammables ou corrosives sur l'appareil.
- Servez-vous du porte-accessoires pour y déposer les accessoires (par exemple, le détartrant).
- Les éléments qui peuvent entrer en contact avec du café ou du lait, satisfont aux prescriptions du règlement CE No 1935/2004 concernant les matériaux et objets destinés à entrer en contact avec des denrées alimentaires.
- Cette machine est conforme à la directive européenne 2004/108/CE concernant la compatibilité électromagnétique (CEM).



3.1 Préparation

Première utilisation

Lors de sa première mise en marche et après chaque branchement, l'appareil procède à un AUTO-DIAGNOSTIC lorsque vous appuyez sur l'interrupteur marche/arrêt principal (voir A, page 38), puis il s'éteint.

Pour le rallumer, appuyez sur la touche marche/arrêt ① du tableau de commande.



1. Lors de la première utilisation de l'appareil, choisissez la langue. Appuyez sur l'interrupteur marche/arrêt principal (voir A, page 38) situé sur le côté de l'appareil. Les témoins se trouvant sur la face avant et l'affichage s'allument. Patientez jusqu'à ce que l'appareil affiche : **APPUYER SUR OK POUR PROGRAMMER FRANÇAIS.**

Appuyez sur la touche **OK** pendant au moins 3 secondes jusqu'à ce que l'appareil affiche : **FRANÇAIS PROGRAMMÉ.** Le message de réglage apparaît alors en français.



2. Quelques secondes plus tard, l'appareil affiche : **REMPLIR LE RÉSERVOIR.** Pour remplir le réservoir (fig. 1), retirez-le, rincez-le et remplissez-le d'eau fraîche. Ne dépassez jamais la ligne MAX. (Lors de la dépose du réservoir, la buse à cappuccino doit toujours être orientée vers l'extérieur de l'appareil (fig. 2, position 1), sous peine de ne pas pouvoir retirer le réservoir). Remettez le réservoir en place et poussez-le aussi loin que possible. Orientez la buse à cappuccino vers le centre de l'appareil et placez une tasse en dessous (fig. 2, position 3).

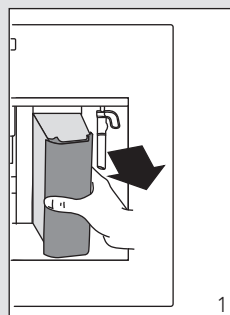

Remplir le réservoir d'eau uniquement avec de l'eau froide. Ne jamais remplir avec d'autres liquides tels que de l'eau minérale ou du lait.

Pour obtenir toujours un café aromatique, il convient de :

- changer l'eau du réservoir d'eau tous les jours ;
- nettoyer le réservoir d'eau au moins une fois par semaine dans de l'eau de rinçage normale (pas dans le lave-vaisselle). Rincer ensuite à l'eau claire.

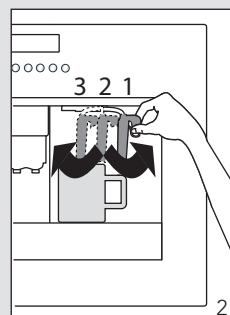

3 Utilisation



OK

3. L'appareil affiche désormais : **APPUYER SUR OK**. Appuyez sur la touche **OK**. Après quelques secondes, un filet d'eau coule de la buse à cappuccino. Lorsque la tasse contient environ 30 ml, la distribution d'eau s'interrompt.
4. L'appareil affiche désormais : **ARRÊT VEUILLEZ PATIENTER..** puis il s'éteint.

5. Tirez l'appareil vers vous pour le sortir de son logement en prenant soin d'utiliser les poignées spéciales. Ouvrez le couvercle (gauche) et remplissez le bac de café en grains (fig. 3), puis refermez le couvercle et repoussez l'appareil dans son logement.

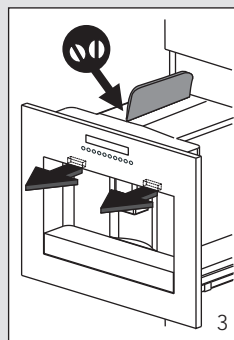

Pour éviter tout dysfonctionnement, ne remplissez jamais le bac de café moulu, café lyophilisé, grains caramélisés ou toute autre forme de café au risque d'endommager l'appareil.



6. Appuyez sur la touche marche/arrêt . L'appareil affiche : **CHAUFFAGE VEUILLEZ PATIENTER..** pour indiquer que le préchauffage est en cours.
7. Lorsqu'il est terminé, l'appareil affiche : **RINÇAGE** et effectue un cycle de rinçage automatique (un filet d'eau chaude coule des buses et il est recueilli dans le bac collecteur situé en dessous).



Si vous souhaitez préparer un café court (moins de 60 ml), commencez par remplir la tasse avec cette eau de rinçage chaude afin que le café soit plus chaud. Laissez l'eau dans la tasse quelques secondes pour la préchauffer, puis videz-la. Vous pouvez utiliser aussi pour cela la fonction de RINÇAGE  (voir 3.2.2, page 46, 'Conseils pour le versement d'un café plus chaud').

8. L'appareil affiche désormais le message indiquant qu'il est prêt : **MACHINE PRÊTE NORMAL**.



Lors de la première utilisation de l'appareil, il faut préparer 4 à 5 tasses de café avant d'obtenir des résultats satisfaisants.



3.2 Utilisation

3.2.1 Préparer le café avec des grains



1. L'appareil est préréglé pour préparer un café moyennement fort. Vous pouvez également décider de préparer un café extra léger, léger, fort ou extra fort. Pour sélectionner le goût souhaité, appuyez sur la touche  : le goût choisi s'affiche.

2. Mettre une ou deux tasses sous l'écoulement du café (fig. 4 et 5).

En remontant ou en descendant l'orifice d'écoulement, il est possible d'adapter de manière optimale la hauteur d'écoulement à la hauteur de votre tasse, afin de réduire la perte de chaleur et les éclaboussures de café.

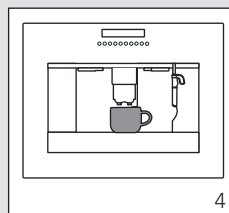

4

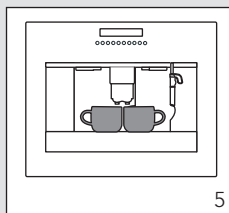

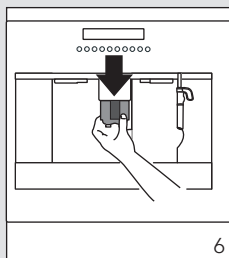

5

Pour un café plus crémeux, abaissez les buses afin de les approcher autant que possible des tasses (fig. 6).



6

3. Appuyez sur la touche  pour préparer un café court, sur la touche  pour un café normal et sur la touche  pour un café allongé.



Pour préparer 2 cafés, appuyez à deux reprises sur la touche (en 3 secondes). Pour modifier la quantité de café automatiquement distribuée dans la tasse, suivez les instructions données au chapitre 3.2.3, page 48.



L'appareil mout alors les grains et le café commence à couler dans la tasse. Une fois la quantité souhaitée obtenue, l'appareil interrompt automatiquement la distribution de café et éjecte le marc dans un bac spécialement prévu à cet effet.

4. Au bout de quelques secondes, le message indiquant que l'appareil est prêt s'affiche à nouveau et vous pouvez préparer un autre café.



5. Pour mettre l'appareil hors tension, appuyez sur la touche marche/arrêt . Avant de s'éteindre, il effectue un cycle de rinçage automatique (un filet d'eau chaude coule des buses et il est recueilli dans le bac collecteur situé en dessous). Faites preuve de prudence afin de ne pas vous ébouillanter.





Une fois l'appareil hors tension, les témoins ne s'éteignent pas immédiatement et le moteur du ventilateur se met en marche pour éviter toute condensation dans le logement. L'appareil s'éteint complètement environ 10 minutes plus tard.

3.2.2 Remarques

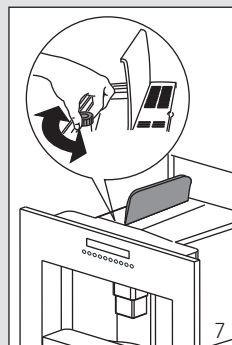

- Si le café sort goutte à goutte ou pas du tout, tourner le bouton pour le réglage du degré de mouture (fig. 7) d'une position dans le sens des aiguilles d'une montre (**d'abord, voir 3.2.4, page 49, 'Régler le degré de broyage'**). Le tourner respectivement d'une position jusqu'à ce que l'on obtienne un versement de café satisfaisant.
- Si le café sort trop vite et que la crème n'est pas à votre goût, tourner le bouton d'une position dans le sens contraire des aiguilles d'une montre (**d'abord, voir 3.2.4, page 49, 'Régler le degré de broyage'**). Veiller à ne pas tourner trop loin le bouton pour le réglage du degré de mouture, car, sinon, lorsque l'on prépare 2 tasses, le café risque éventuellement de sortir goutte à goutte.



- Conseils pour le versement d'un café plus chaud
 - Si 2 à 3 minutes se sont écoulées depuis la préparation du dernier café, vous devez préchauffer l'infuseur en appuyant sur la touche  avant de refaire du

3 Utilisation



café. Faites couler l'eau dans le bac collecteur sous-jacent ou utilisez cette eau pour remplir la tasse qui sera utilisée pour la préparation du café afin de la préchauffer avant de la vider.

- A moins de les préchauffer, n'utilisez pas de tasses trop épaisses car elles absorbent trop de chaleur.
- Utilisez des tasses qui ont été préchauffées en les rinçant avec de l'eau chaude.

Appuyant sur la touche .



- Pendant la préparation du café, **la distribution peut être interrompue à tout moment** en appuyant sur la touche ,  ou  précédemment sélectionnée.
- Une fois la distribution achevée, si vous souhaitez augmenter la quantité de café, il vous suffit de maintenir enfoncée la touche ,  ou  précédemment sélectionnée jusqu'à ce que vous obteniez la quantité voulue (cette opération doit être effectuée dans les 3 secondes suivant la fin de la distribution de café par la buse).
- Lorsque l'appareil affiche : **REPLIR LE RÉSERVOIR** vous devez faire l'appoint du réservoir d'eau ou l'appareil ne préparera pas de café. (Il est parfaitement normal qu'il reste un peu d'eau dans le réservoir lorsque le message apparaît.)
- L'appareil compte le nombre de cafés préparés. Après 14 cafés préparés séparément (ou 7 par paire), le message suivant s'affiche **VIDER LE TIROIR A MARC** pour signaler que le tiroir à marc est plein et doit être vidé ainsi que nettoyé. Tant que le tiroir à marc n'est pas nettoyé, ce message reste affiché et la machine à café ne peut pas préparer de café. Pour le nettoyer, ouvrez le panneau de service située à l'avant en tirant sur la buse d'écoulement du café (fig. 8), retirez le bac collecteur puis videz et nettoyez (fig. 9).

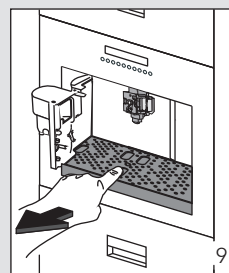
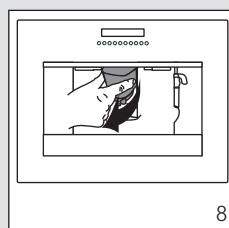



Lors de cette procédure, veillez à toujours retirer complètement le bac collecteur afin qu'il ne tombe pas lors de la dépose du bac de récupération du marc (fig. 10). Videz le bac de récupération et nettoyez-le minutieusement en veillant à bien éliminer tous les résidus qui se sont déposés au fond.

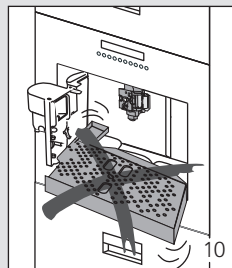

Lors de la dépose du bac collecteur, le bac de récupération du marc **DOIT** être vidé même s'il n'est pas tout à fait plein. Dans le cas contraire, lorsque vous préparerez le prochain café, le marc pourra dépasser le niveau maximum et bloquer l'appareil.





Ne retirez jamais le réservoir d'eau lorsque la distribution du café est en cours. Dans le cas contraire, l'appareil ne pourra pas préparer de café. En cas de dysfonctionnement de l'appareil, ne contactez pas immédiatement le SAV. Le problème peut presque toujours être résolu en suivant les instructions données aux page 62 - 66.



3.2.3 Modification de la quantité de café distribuée dans la tasse

L'appareil est pré réglé en usine pour une distribution automatique des quantités de café suivantes :



- court 
- normal 
- long 

Pour modifier ces quantités, procédez comme suit :

1. Appuyez sur la touche correspondant à la quantité à modifier ( ,  ou ) pendant au moins 8 secondes jusqu'à ce que le message **PROG. QUANTITÉ EAU** s'affiche.
2. Lorsque le café atteint le niveau requis dans la tasse, appuyez de nouveau sur cette touche pour mémoriser la nouvelle quantité.



3.2.4 Régler le degré de broyage

Si le café sort trop rapidement ou trop lentement (goutte à goutte), il est possible de modifier le degré de mouture pendant le processus de broyage (fig. 11).

Le degré du broyage ne doit être modifié que pendant le processus de broyage. Toute modification du réglage lorsque le broyeur est arrêté est susceptible d'endommager la machine à café.

Si vous tournez le régulateur d'1 cran (1 chiffre) dans le sens horaire, le café coule plus vite (sans gouttes). Si vous tournez le régulateur d'1 cran dans le sens anti-horaire, le café coule plus lentement et prend un aspect plus crémeux. Ces réglages ne prendront effet qu'après au moins 2 tasses de café.

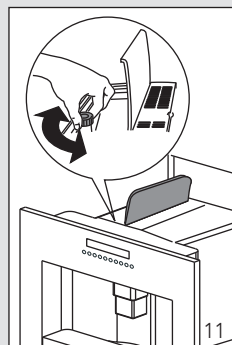

- Tournez-le dans le sens anti-horaire pour obtenir un café plus finement moulu, une distribution plus lente et un aspect plus crémeux.
- Tournez-le dans le sens horaire pour obtenir un café plus grossièrement moulu et une distribution plus rapide (pas au goutte-à-goutte).

3.2.5 Préparer le café avec du café moulu

1. Appuyez sur la touche  pour sélectionner la fonction café moulu. Le moulin à café est ainsi désactivé. L'appareil affiche : **MACHINE PRÊTE PRÉMOULU**.
2. Sortez l'appareil de son logement en le tirant vers vous grâce aux poignées spéciales (fig. 12).

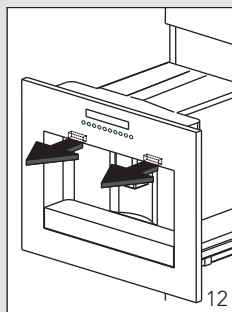

3 Utilisation



3. Soulevez le couvercle central, versez une ou deux mesures rase de café moulu dans l'entonnoir (voir la fig. 13). Fermez le couvercle, poussez l'appareil pour le remettre en place et procédez comme indiqué au 3.2.1, page 45 ('Préparer le café avec des grains').

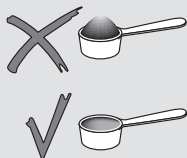

3.2.6 Remarques

- Vous pouvez préparer un seul café à la fois (ou deux cafés) en appuyant une fois (ou deux fois) sur la touche ☕ , ☕☕ ou ☕☕☕.
- Ne versez jamais le café moulu lorsque l'appareil est éteint afin d'éviter qu'il ne soit dispersé dans toute la machine à espresso.
- N'ajoutez jamais plus de deux mesure rase. Dans le cas contraire, l'appareil ne préparera pas de café, le café moulu sera dispersé dans la machine et la salira ou le café coulera au goutte-à-goutte et le message **MOUTURE TROP FINE RÉGLER LE MOULIN ET APPUYER SUR OK** s'affichera. Un filet d'eau coule de la buse vapeur.
- Pour doser la quantité de café à ajouter, utilisez uniquement la mesure fournie.
- Achetez uniquement du café moulu pour machine à café. N'utilisez jamais de café en grains, café lyophilisé ou toute autre forme de café au risque d'endommager l'appareil.



- Si l'entonnoir de remplissage est obstrué (en raison d'humidité dans l'appareil ou parce que plus de 2 cuillères de dosage de poudre de café ont été remplis), utiliser un couteau ou un manche de cuillère pour pousser la poudre vers le bas (fig. 14). Enlever ensuite l'infuseur et la nettoyer en même temps que la machine à café comme décrit sous 4.1.1 et 4.1.2, page 54, 55 et 56.

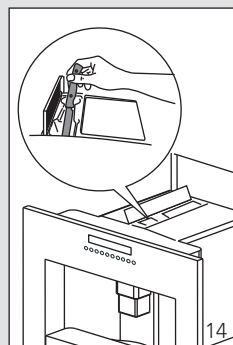







Pour revenir à la préparation du café à partir de grains une fois la distribution achevée, désactivez la fonction café moulu en appuyant à nouveau sur la touche  (le témoin s'éteint et le moulin à café redevient opérationnel).

3.2.7 Distribution d'eau chaude

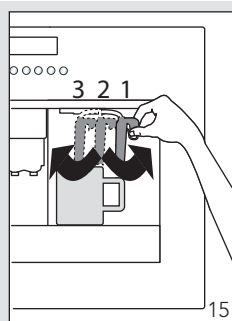
Assurez-vous toujours que l'appareil est prêt.



1. Orientez la buse à cappuccino vers le centre de l'appareil et placez un récipient en dessous (fig. 15, position 3).



2. Appuyez sur la touche . L'appareil affiche : **EAU CHAUDE APPUYER SUR OK.**
3. Appuyez à nouveau sur la touche  (OK) pour obtenir de l'eau chaude.
4. De l'eau chaude coule de la buse à cappuccino et commence à remplir le récipient posé en dessous. Il est déconseillé de faire couler de l'eau chaude pendant plus de 2 minutes consécutives.
5. Pour interrompre la distribution d'eau chaude, appuyez à nouveau sur la touche  et replacez la buse à cappuccino dans sa position d'origine, près du centre de l'appareil.

3.2.8 Préparation de cappuccinos (à l'aide de la vapeur)





1. Orientez la buse à cappuccino vers l'extérieur et placez un récipient vide en dessous (voir fig. 15, position 2).
2. Appuyez sur la touche de vapeur . L'appareil affiche : **VAPEUR APPUYER SUR OK.**
3. Appuyez sur la touche **OK** pour obtenir de la vapeur. Laissez le mélange vapeur/eau couler quelques secondes jusqu'à ce que l'appareil n'émette plus que de la vapeur.
4. Pour interrompre l'émission de vapeur, appuyez sur la touche de vapeur .
5. Videz le récipient puis remplissez-le de 100 ml de lait pour chacun des cappuccinos à préparer. Lorsque vous choisissez le récipient, gardez à l'esprit que le lait double ou triple de volume. Il est conseillé d'utiliser du lait demi-écrémé réfrigéré.

3 Utilisation

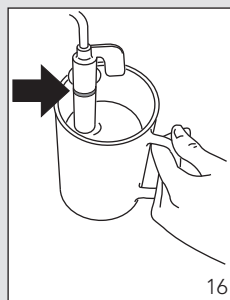

6. Plongez la buse à cappuccino dans le récipient contenant le lait, en prenant soin de ne pas immerger la ligne en relief indiquée par la flèche à la fig. 16. Appuyez sur la touche de vapeur  (attention à ne pas vous brûler) et sur la touche **OK**. La buse à cappuccino émet de la vapeur, donnant au lait un aspect crémeux et mousseux. Pour obtenir une mousse plus onctueuse, plongez la buse dans le lait et faites tourner le récipient lentement de bas en haut. Il est déconseillé d'émettre de la vapeur pendant plus de 2 minutes consécutives.



7. Une fois la mousse de lait requise atteinte, appuyez sur la touche de vapeur  pour interrompre l'émission.
8. Préparez le café comme décrit ci-dessus, dans des tasses suffisamment grandes, puis ajoutez la mousse de lait déjà préparée. Le cappuccino est prêt. Sucrez à volonté et, si vous le souhaitez, saupoudrez un peu de poudre de cacao sur la mousse.



Nettoyez toujours la buse à cappuccino après usage. Procédez comme suit :

1. Emettez un peu de vapeur pendant quelques secondes en appuyant sur la touche de vapeur . Ceci permet d'éliminer le lait encore présent dans la buse vapeur.



Par mesure d'hygiène, il est conseillé d'effectuer cette opération chaque fois que vous préparez un cappuccino afin d'éviter que du lait ne stagne dans le circuit interne.



2. Appuyez sur la touche de vapeur  et sur la touche **OK**.
3. Patientez quelques minutes pour que la buse à cappuccino refroidisse puis, en tenant la poignée de la buse fermement d'une main, dévissez la buse de l'autre en la faisant tourner dans le sens horaire, puis retirez-la par en bas (fig. 17).

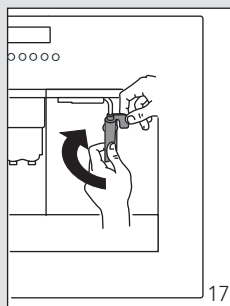

3 Utilisation



4. Désolidarisez le bec de la buse vapeur en tirant vers le bas (fig. 18).
5. Lavez soigneusement la buse à cappuccino et le bec vapeur dans de l'eau tiède.

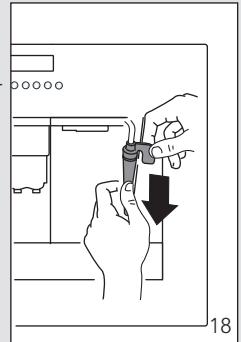

6. Veillez à ce que les deux orifices indiqués à la fig. 19 ne soient pas obstrués. Si besoin est, nettoyez-les avec une épingle.

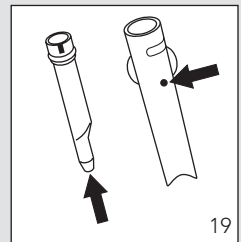

7. Remettez le bec vapeur en place en le glissant dans la buse vapeur et en le faisant tourner fermement vers le haut.
8. Remettez la buse à cappuccino en place en l'insérant et en la faisant pivoter dans le sens anti-horaire.



4.1 Nettoyage et entretien



Avant de procéder à des opérations de nettoyage, mettre l'appareil hors tension (appuyez sur la touche ❶) et laissez l'appareil refroidir. N'immergez jamais la machine à espresso dans l'eau car il s'agit d'un appareil électrique. N'utilisez pas de solvants ou de nettoyants abrasifs sur cet appareil. Un chiffon doux et humide suffit. Ne passez JAMAIS AUCUNE pièce de l'appareil au lave-vaisselle.

4.1.1 Nettoyage de la machine à espresso

Nettoyez le bac de récupération du marc (voir page 47) chaque fois qu'il doit être vidé. Le réservoir d'eau doit également être nettoyé régulièrement. Le bac collecteur est équipé d'un témoin de niveau (rouge) indiquant le niveau d'eau qu'il contient. Si celui-ci commence à devenir visible (quelques millimètres en dessous du bac), le bac collecteur doit être vidé et nettoyé. Vérifiez que les orifices présents dans la buse d'écoulement du café ne sont pas obstrués. Si c'est le cas, éliminez les résidus de café séchés en les grattant avec une aiguille (fig. 20).

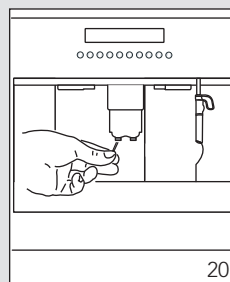

4.1.2 Nettoyage de l'infuseur

L'infuseur doit être nettoyé régulièrement afin d'éviter l'accumulation de café incrusté qui pourrait causer des dysfonctionnements. Procédez comme suit :



1. Appuyer sur la touche marche/arrêt ❶ pour éteindre la machine à café (**ne basculez pas l'interrupteur principal sur la position 0 et ne débranchez pas la machine à espresso**) et attendre que l'écran se soit éteint !
2. Ouvrez le panneau de service (voir fig. 8, page 47).
3. Retirez le bac collecteur et le tiroir à marc pour les nettoyer (voir fig. 9, page 47).
4. Appuyez sur les deux boutons de dégagement rouges situés sur les côtés de l'infuseur et vers le centre (fig. 21) avant de le retirer par en bas.





Éteindre l'appareil avec la touche marche/arrêt ①. Si l'on essaye d'enlever l'infuseur alors que la machine à café est en marche, il y a un risque sérieux d'endommager celle-ci.



Nettoyer l'infuseur sous l'eau s'écoulant du robinet sans utiliser de détergents. Ne jamais nettoyer l'infuseur dans le lave-vaisselle.

5. Nettoyer soigneusement l'intérieur de l'appareil. Gratter les encroûtements de café dans la machine à café à l'aide d'une fourchette en bois ou en plastique ou un objet similaire qui ne raye pas la surface (fig. 22).

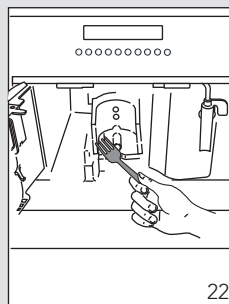

6. Aspirez les résidus avec un aspirateur (fig. 23).

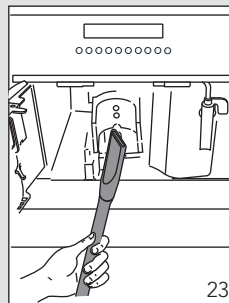

7. Pour la remettre en place, pousser l'infuseur (A) dans le support (B) et insérer la goupille (C). La goupille doit être insérée dans le tube (D) se trouvant au bas de l'infuseur. Maintenant, appuyer fermement sur l'inscription PUSH (E) jusqu'à ce que l'infuseur se bloque d'un déclic bien audible (fig. 24).

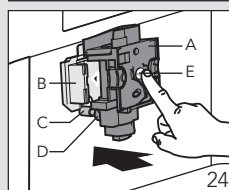



8. S'assurer, après que l'on ait entendu le déclic du blocage, que les touches rouges soient de nouveau sorties, car, dans le cas contraire, il n'est pas possible de refermer la porte de service.

- Les deux touches rouges sont **sorties correctement** (fig. 25).

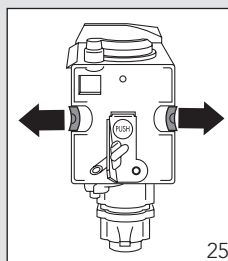

- Les deux touches rouges **ne sont pas sorties correctement** (fig. 26).

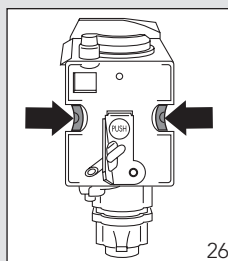

Remarques

- Si l'infuseur n'a pas été mise en place correctement, c.-à-d. si les touches ne sont pas sorties, il n'est pas possible de fermer le panneau de service.
- Si l'infuseur ne se remet en place que difficilement, celle-ci doit être (avant la mise en place) positionnée sur la bonne hauteur et ce, en appuyant fermement sur l'infuseur du bas et du haut (voir fig. 27).

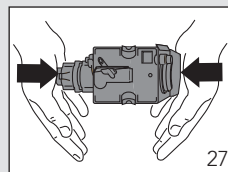

- S'il est encore difficile de mettre en place l'infuseur :
 - Ne l'installez pas l'infuseur dans l'appareil, remettez le bac collecteur, fermez le panneau de service et débranchez la machine de la prise murale (sur le côté de l'appareil) puis rebranchez-la.
 - Attendez que l'écran s'éteigne, ouvrez le panneau de service, retirez le bac collecteur et remettez en place l'infuseur.
 - Remettez le bac collecteur et le tiroir à marc à leur place.
 - Fermez le panneau de service.



4.2 Réglage et modification des paramètres du menu

L'utilisateur peut modifier les fonctions et paramètres de menu suivants :

- Horloge ;
- Heure de mise en marche automatique ;
- Processus de détartrage ;
- Température du café ;
- Temps de marche de l'appareil ;
- Dureté de l'eau ;
- Valeurs d'usine par défaut.

4.2.1 Réglage de l'horloge

Pour régler l'horloge, procédez comme suit :



MENU



NEXT



CHANGE



OK

1. Appuyez sur la touche **MENU** (le témoin situé au-dessus s'allume) puis, à plusieurs reprises, sur la touche **NEXT** jusqu'à ce que l'appareil affiche **HORLOGE**.
2. Appuyez sur la touche **CHANGE** pour régler l'horloge. (Si vous maintenez la touche CHANGE enfoncée, l'heure change plus rapidement).
3. Appuyez sur la touche **OK** pour confirmer la valeur.
4. Appuyez sur la touche **MENU** pour quitter le mode de programmation ou sur la touche **NEXT** pour modifier d'autres paramètres.
5. Lorsque l'appareil est en veille, vous pouvez voir l'heure en appuyant sur l'une des touches (hormis la touche marche/arrêt ).

4.2.2 Réglage de l'heure de mise en marche automatique

Cette fonction permet de programmer l'heure à laquelle l'appareil se met automatiquement en marche.

1. Veillez à régler l'horloge de l'appareil comme indiqué ci-dessus.
2. Appuyez sur la touche **MENU** puis, à plusieurs reprises, sur la touche **NEXT** jusqu'à ce que l'appareil affiche : **MARCHE**
3. Appuyez sur la touche **CHANGE** pour régler l'heure de mise en marche automatique. (Si vous maintenez la touche CHANGE enfoncée, l'heure change plus rapidement).
4. Appuyez sur la touche **OK** pour confirmer la valeur.
5. Appuyez une fois sur la touche **NEXT** et l'appareil affiche le message : **AUTOMATIQUE NON**.
6. Appuyez sur la touche **CHANGE** pour modifier la fonction (l'appareil affiche **AUTOMATIQUE OUI**).



7. Appuyez sur la touche **OK** pour confirmer la valeur.
8. Appuyez sur la touche **MENU** pour quitter le mode de programmation ou sur la touche **NEXT** pour modifier d'autres paramètres.

4.2.3 D  tartrage

Au fil du temps, l'eau chauff  e en permanence pour pr  parer du caf   conduit    l'accumulation de tartre dans les circuits internes de l'appareil. Lorsque l'appareil affiche le message **D  TARTRE** vous devez effectuer le d  tartrage.

Proc  dez comme suit :

1. Assurez-vous que l'appareil est pr  t.
2. Appuyez sur la touche **MENU** puis,    plusieurs reprises, sur la touche **NEXT** jusqu'   ce que l'appareil affiche : **D  TARTRAGE NON**.
3. Appuyez sur la touche **CHANGE** et l'appareil affiche le message : **D  TARTRAGE OUI**.
4. Appuyez sur la touche **OK** pour lancer le programme de d  tartrage.
5. L'appareil affiche le message : **VERSER D  TARTRANT APPUYER SUR OK**.
6. Vider le r  servoir d'eau, le remplir d'au minimum 1 litre d'eau et ajouter le d  tartrant. Pour les op  rations de d  tartrage suivantes, vous pouvez commander des produits de d  tartrage au service apr  s-vente.



Attention : bien s'assurer que d'  ventuelles   claboussures de d  tartrant n'aient pas   t   projet  es sur des surfaces sensibles aux acides comme le marbre, le calcaire et la c  ramique.

7. Placez un r  cipient d'une capacit   minimale d'1,5 litres sous la buse    cappuccino (voir fig. 2, page 43).
8. Appuyez sur la touche **OK** et l'appareil affiche : **MACHINE EN D  TARTRAGE**.
9. La solution de d  tartrage coule de la buse    cappuccino et commence    remplir le r  cipient pos   en dessous.
10. Le programme de d  tartrage alterne automatiquement distribution de liquide et pauses afin d'  liminer les d  p  ts de tartre qui se sont form  s    l'int  rieur de la machine    espresso.
11. L'appareil affiche le message suivant environ 30 minutes plus tard : **RIN  AGE REMPLIR LE R  SERVOIR**. L'appareil doit maintenant   tre rinc   pour   vacuer les r  sidus de la solution de d  tartrage qui s'y trouvent.
12. D  posez le r  servoir d'eau, rincez-le et remplissez-le d'eau pure.



13. Remettez le réservoir en place : l'appareil affiche le message : **RINÇAGE APPUYER SUR OK.**
14. Videz le bac collecteur (situé sous la buse à cappuccino), qui est rempli de liquide, puis remettez-le à sa place.
15. Appuyez sur la touche **OK**. De l'eau chaude coule de la buse à cappuccino dans le récipient situé en dessous et l'appareil affiche : **RINÇAGE.**
16. Lorsque le réservoir d'eau est vide, l'appareil affiche le message : **RINÇAGE TERMINÉ APPUYER SUR OK.**
17. Appuyez sur la touche **OK** et faites l'appoint du réservoir avec de l'eau pure.
18. Le programme de détartrage est à présent fini et l'appareil est à nouveau prêt à préparer du café.

Si le cycle de détartrage est interrompu avant la fin, l'appareil continue à afficher le message de détartrage et le programme doit être repris du début.



L'absence de détartrage régulier annule la garantie.

4.2.4 Modification de la température du café

Pour modifier la température du café, procédez comme suit :

1. Appuyez sur la touche **MENU** puis, à plusieurs reprises, sur la touche **NEXT** jusqu'à ce que l'appareil affiche : **TEMPÉRATURE MOYENNE.**
2. Appuyez sur la touche **CHANGE** jusqu'à ce que l'appareil affiche la température requise.
3. Appuyez sur la touche **OK** pour confirmer la valeur sélectionnée.
4. Appuyez sur la touche **MENU** pour quitter le mode de programmation ou sur la touche **NEXT** pour modifier d'autres paramètres.

4.2.5 Modification du temps de marche de l'appareil

L'appareil est pré-réglé en usine pour s'éteindre automatiquement une heure après la préparation du dernier café. Vous pouvez augmenter le temps de marche (nombre d'heures) en procédant comme suit :

1. Appuyez sur la touche **MENU** puis, à plusieurs reprises, sur la touche **NEXT** jusqu'à ce que l'appareil affiche : **ARRÊT APRÈS 1 HEURE.**
2. Appuyez sur la touche **CHANGE** jusqu'à ce que l'appareil affiche le temps de marche requise.



3. Appuyez sur la touche **OK** pour confirmer la valeur sélectionnée.
4. Appuyez sur la touche **MENU** pour quitter le mode de programmation ou sur la touche **NEXT** pour modifier d'autres paramètres.

4.2.6 Réglage de la dureté de l'eau

Lorsque le témoin d'affichage indique **DÉTARTRAGE**, l'appareil doit être détartré. Le message de détartrage s'affiche lorsque l'appareil a été utilisé pendant une période déterminée en usine et calculée sur la base de la quantité maximale de calcaire pouvant être contenue dans l'eau utilisée. Si besoin est, vous pouvez prolonger cette période de fonctionnement, pour un détartrage moins fréquent, en programmant l'appareil en fonction de la teneur réelle en calcaire de l'eau. Procédez comme suit :

1. Prenez le « Test de dureté totale », que vous trouverez au début du manuel d'utilisation, et plongez-la entièrement dans l'eau pendant quelques secondes. Retirez-la et patientez 30 secondes (jusqu'à ce qu'elle change de couleur et qu'un certain nombre de points rouges se forment). Le nombre de carrés rouges sur la bandelette de test indique le degré de dureté. Par exemple, si la bandelette comporte 3 carrés rouges, la dureté de l'eau pour le machine est 3.



Si vous ne disposez plus de test de dureté, consultez le tableau de la page ci-contre pour les données correspondantes.

2. Appuyez sur la touche **MENU** puis, à plusieurs reprises, sur la touche **NEXT** jusqu'à ce que l'appareil affiche : **DURETÉ EAU 4**.
3. Appuyez à plusieurs reprises sur la touche **CHANGE** jusqu'à ce que le chiffre coïncide avec le nombre de carrés rouges sur la bandelette de test.
4. Appuyez sur la touche **OK** pour confirmer la valeur. La machine à espresso est désormais programmée pour afficher l'avertissement demandant le détartrage lorsque cela est nécessaire, en fonction de la dureté réelle de l'eau.



Votre compagnie des eaux pourra vous donner des informations sur la dureté de l'eau dans votre commune. Le tableau indique le réglage de la machine en fonction de la dureté de l'eau.



Dureté allemande	Dureté française	Dureté de l'eau machine
0 - 6 GH	0 - 11 TH	1
7 - 13 GH	12 - 17 TH	2
14 - 20 GH	18 - 36 TH	3
> 21 GH	> 37 TH	4

4.2.7 Réinitialisation des paramètres d'usine par défaut

Si vous modifiez les valeurs d'origine, les paramètres d'usine par défaut peuvent être réinitialisés comme suit :

1. Appuyez sur la touche **MENU** puis, à plusieurs reprises, sur la touche **NEXT** jusqu'à ce que l'appareil affiche : **PROGRAM. USINE NON.**
2. Appuyez sur la touche **CHANGE** et l'appareil affiche **PROGRAM. USINE OUI.**
3. Appuyez sur la touche **OK** pour réinitialiser les valeurs d'usine par défaut.
4. Appuyez sur la touche **MENU** pour quitter le mode de programmation ou sur la touche **NEXT** pour modifier d'autres paramètres.

4.2.8 Modification de la langue

Pour modifier la langue, procédez comme suit :

1. Appuyez sur la touche **CHANGE** pendant au moins 5 secondes jusqu'à ce que l'appareil affiche : **APPUYER SUR OK POUR PROGRAMMER FRANÇAIS.**
2. Puis appuyez sur la touche **OK** pendant au moins 3 secondes pour confirmer. Le message de réglage apparaît alors en français.



Que faire si sur l'écran s'affiche le message suivant...

MESSAGE	SIGNIFICATION	MARCHE A SUIVRE
REEMPLIR LE RÉSERVOIR	Le réservoir d'eau est vide ou mal positionné. Le réservoir est encrassé ou incrusté de tartre.	Remplissez le réservoir d'eau comme indiqué au page 43, fig. 1 et insérez-le entièrement. Rincez ou détartrez le réservoir.
MOUTURE TROP FINE RÉGLER LE MOULIN ET APPUYER SUR OK	Le café coule trop lentement. L'appareil ne peut pas préparer de café.	Tournez le régulateur de mouture d'un cran dans le sens horaire (voir 3.2.4, page 49). Appuyez sur la touche OK.
VIDER LE TIROIR A MARC	Le bac de récupération du marc est plein.	Videz-le et nettoyez-le comme indiqué au page 47, puis remettez-le en place.
INSÉRER LE TIROIR A MARC	Le bac de récupération du marc n'a pas été remis en place après son nettoyage.	Ouvrez le panneau de service et insérez le bac de récupération du marc.
INTRODUIRE LA MOUTURE	Du café moulu n'a pas été versé dans l'entonnoir alors que la fonction café moulu est sélectionnée.	Ajoutez le café moulu comme indiqué au 3.2.5, page 49 et 50.
REEMPLIR LE RÉSERVOIR DE GRAINS	Le café en grains est épuisé. Si le moulin à café est très bruyant, ceci signifie qu'un petit caillou présent dans le café en grains l'a bloqué.	Remplissez le bac à café en grains. Contactez un centre SAV agréé.

5 Messages



MESSAGE	SIGNIFICATION	MARCHE A SUIVRE
DÉTARTREUR	Ce message indique la présence de tartre dans l'appareil.	La procédure de détartrage, décrite au 4.2.3, page 58 et 59 doit être réalisée dès que possible.
APPUYER NEXT+CHANGE	L'infuseur n'a probablement pas été réinstallé dans la machine à espresso après avoir été nettoyé.	Laissez le panneau de service fermée et l'infuseur hors de l'appareil, puis suivez les instructions qui s'affichent.
FERMETURE PORTILLON	Le panneau de service est ouverte.	Si le panneau de service ne peut pas être fermée, vérifiez que l'infuseur est correctement inséré (voir 4.1.2, page 54, 55 et 56).
INSÉRER GROUPE INFUSEUR	Il a probablement été oublié de remettre l'infuseur en place dans la machine à café une fois le nettoyage achevé.	Mettre en place l'infuseur (voir 4.1.2, pag. 54, 55 et 56).
ALARME GÉNÉRIQUE	L'intérieur de la machine est fortement encrassé.	Nettoyer soigneusement l'intérieur de la machine (voir 4.1.1, page 54). Si la machine à café affiche encore le message une fois le nettoyage achevé, s'adresser au service après-vente.







Tableau des pannes



Si la machine à café ne fonctionne pas, il est facile de trouver la cause de ce dysfonctionnement et de le pallier en consultant le chapitre „Que faire si sur l'écran s'affiche le message suivant...” au page 62 et 63. Si la machine à café devait, par contre, n'afficher aucun message, procéder aux vérifications suivantes avant de s'adresser au service après-vente.

SYMPTÔME	ORIGINE	SOLUTION
Le café n'est pas chaud.	Les tasses n'ont pas été préchauffées. L'infuseur est trop froide.	Préchauffer les tasses en les rinçant à l'eau chaude (voir 3.2.2, page 46 et 47 : 'Conseils pour le versement d'un café plus chaud'). Préchauffez l'infuseur en appuyant sur la touche  avant de préparer le café (voir 3.2.2, page 46 et 47: 'Conseils pour le versement d'un café plus chaud').
Le café n'est pas assez crémeux.	Le café est moulu trop grossièrement. Type de café inadapté.	Tournez le régulateur de mouture d'un cran dans le sens anti-horaire (voir 3.2.4, page 49). Achetez uniquement du café pour machine à espresso.
Le café coule trop lentement.	Le café est moulu trop finement.	Tournez le régulateur de mouture d'un cran dans le sens horaire (voir 3.2.4, page 49).
Le café coule trop vite.	Le café est moulu trop grossièrement.	Tournez le régulateur de mouture d'un cran dans le sens anti-horaire (voir 3.2.4, page 49).



SYMPTÔME	ORIGINE	SOLUTION
Le café ne coule pas de l'une des buses.	Les orifices de la buse sont obstrués.	Éliminez les résidus de café séchés en les grattant avec une aiguille (voir 4.1.1, page 54, fig. 20).
La buse à cappuccino n'émet pas de vapeur lorsque vous appuyez sur la touche correspondante.	Les orifices de la buse à cappuccino et du bec vapeur sont obstrués.	Nettoyez les orifices de la buse à cappuccino et du bec vapeur (voir page 53, fig. 19).
Lorsque vous appuyez sur la touche  ,  ou  l'appareil ne distribue pas de café mais uniquement de l'eau.	Le café moulu est peut-être bloqué dans l'entonnoir.	Retirez le café moulu contenu dans l'entonnoir à l'aide d'un couteau (voir page 50, fig 14). Nettoyez ensuite l'infuseur et l'intérieur de l'appareil (voir 4.1.2, page 54, 55 et 56).
Lorsque vous appuyez sur la touche  l'appareil ne s'allume pas.	L'appareil n'est pas branché ou l'interrupteur principal de l'appareil n'est pas en position Marche.	Vérifiez que le câble d'alimentation est branché à la prise murale et que l'interrupteur principal est sur la position MARCHE (I).
Il est impossible de retirer l'infuseur pour le nettoyage.	L'appareil est en marche. L'infuseur peut uniquement être déposé lorsque l'appareil est éteint.	Eteignez l'appareil et retirez l'infuseur (voir 4.1.2, page 54, fig. 20). IMPORTANT : l'infuseur peut uniquement être déposé lorsque l'appareil est éteint (appuyez sur la touche ). Toute tentative de retrait de l'infuseur alors que l'appareil est en marche peut causer de graves dégâts.



SYMPTÔME	ORIGINE	SOLUTION
<p data-bbox="188 280 453 408">Vous utilisez du café moulu (et non en grains) et l'appareil ne distribue pas de café.</p>	<p data-bbox="471 280 736 339">Vous avez ajouté trop de café moulu.</p> <p data-bbox="471 560 736 722">Vous n'avez pas appuyé sur la touche  et l'appareil a utilisé à la fois le café moulu ajouté et le café moulu par le moulin.</p> <p data-bbox="471 839 736 930">Vous avez ajouté du café moulu alors que l'appareil était éteint.</p>	<p data-bbox="754 280 1020 515">Retirez l'infuseur et nettoyez minutieusement l'intérieur de l'appareil (voir 4.1.1 et 4.1.2, page 54, 55 et 56). Répétez l'opération en utilisant au maximum 2 mesure de café moulu.</p> <p data-bbox="754 560 1020 794">Nettoyez minutieusement l'intérieur de l'appareil (voir 4.1.1, page 54). Répétez l'opération en commençant par appuyer sur la touche  comme indiqué au 3.2.5, page 49.</p> <p data-bbox="754 839 1020 1074">Retirez l'infuseur et nettoyez minutieusement l'intérieur de l'appareil (voir 4.1.1 et 4.1.2, page 54, 55 et 56). Répétez l'opération mais commencez par allumer l'appareil.</p>
<p data-bbox="188 1086 453 1214">Le café ne coule pas des buses mais par l'encadrement de la trappe d'entretien.</p>	<p data-bbox="471 1086 736 1145">Les orifices des buses sont obstrués par du café séché.</p> <p data-bbox="471 1225 736 1353">Le récipient mobile situé à l'intérieur de la trappe d'entretien est bloqué et ne peut pas basculer.</p>	<p data-bbox="754 1086 1020 1177">Grattez les orifices à l'aide d'une aiguille (voir 4.1.1, page 54, fig. 20).</p> <p data-bbox="754 1225 1020 1425">Nettoyez minutieusement le récipient mobile, en particulier près des charnières, pour s'assurer qu'elles peuvent pivoter librement.</p>



7.1 Point d'attention

- Une fois déballé, assurez-vous que le produit n'est pas endommagé et qu'aucune pièce ne manque. En cas de doute, n'utilisez pas l'appareil et contactez un professionnel qualifié.
- L'installation doit être effectuée par un technicien qualifié, conformément à la réglementation locale en vigueur.
- Ne laissez pas les éléments d'emballage (sacs plastiques, polystyrène, etc.) à la portée des enfants car ils peuvent constituer un danger.
- N'installez jamais l'appareil dans un environnement où la température peut atteindre 0 °C ou devenir négative (l'appareil peut être endommagé si l'eau gèle).
- Assurez-vous que la tension du secteur correspond à celle indiquée sur la plaque signalétique de l'appareil. Branchez-le à une prise convenablement mise à la terre, avec un courant nominal minimum de 10 A. Le fabricant ne peut en aucun cas être tenu responsable des incidents pouvant découler d'une mauvaise mise à la terre de la prise secteur.
- La prise de l'appareil doit rester accessible après l'installation.
- N'utilisez pas d'adaptateurs ni de rallonges pour prises multiples.
- L'utilisateur ne doit pas remplacer le câble d'alimentation de cet appareil car cette opération nécessite l'utilisation d'outils spécifiques. Si le câble est endommagé ou doit être remplacé, contactez un centre de SAV agréé afin de ne prendre aucun risque.
- Pour le branchement électrique, utilisez un câble de type HO5 W-F comme indiqué dans le tableau ci-dessous :

Conducteurs	Nombre x section
230 V ~+⬇~	3 x 1.0 mm ²

- Vous devez personnaliser le réglage de dureté de l'eau dès que possible en suivant les instructions données au paragraphe 4.2.6, page 60.



7.2 Accord électrique

Seul un technicien agréé peut raccorder l'appareil. Le raccordement doit être conforme aux exigences nationales et locales.

L'appareil doit toujours être mis à la terre.

L'appareil est fourni avec un câble d'alimentation qui doit être pourvu d'un connecteur. Reportez-vous au tableau ci-dessous :

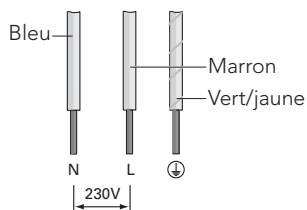

Si vous souhaitez faire une connexion fixe, veillez à ce qu'un interrupteur omnipolaire avec une distance de contact de 3 mm au minimum soit installé dans la conduite d'alimentation.

7.3 Encastrement

Veillez vérifier les mesures minimales nécessaires à une installation correcte de l'appareil. La machine à espresso doit être installée dans une colonne, elle-même fixée au mur.

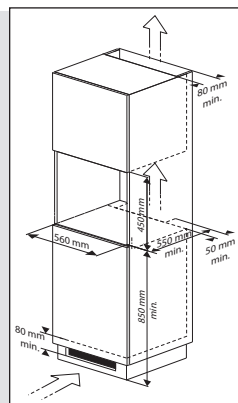

7 Instruction d'installation

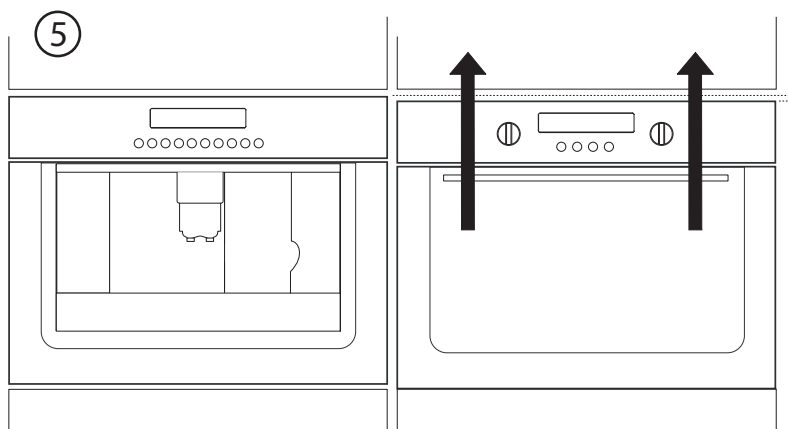
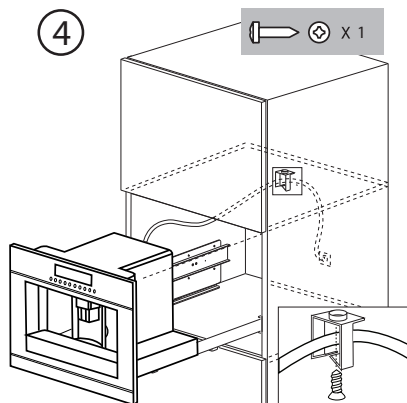
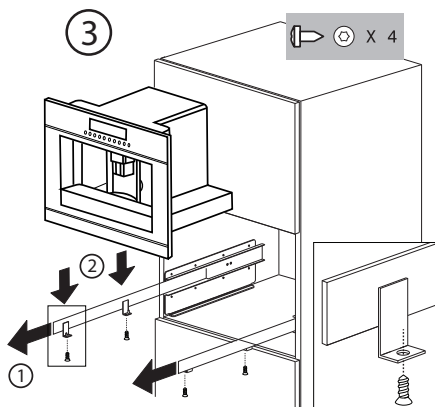
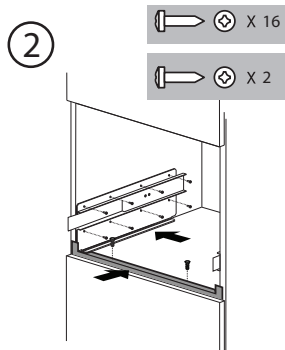
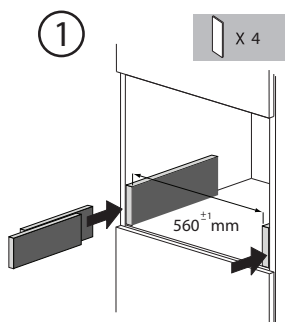



8.1 Mise au rebut de l'appareil et de l'emballage

Des matériaux solides ont été utilisés pour fabriquer cet appareil. Evacuez ces matériaux correctement et conformément aux dispositions administratives. Les autorités de votre pays pourront vous fournir des informations à ce sujet.

L'emballage de l'appareil est recyclable. Pour l'emballage, il peut être fait usage :

- de carton ;
- de film polyéthylène (PE) ;
- de polystyrène exempt de CFC (mousse dure PS).

Ces matériaux doivent être mis au rebut de manière responsable et conforme aux dispositions gouvernementales.

Pour rappeler l'obligation de traiter séparément les appareils électro-ménagers, a été apposé sur le produit un symbole représentant un conteneur à ordures barré d'une croix. Cela signifie qu'à l'issue de sa durée de vie, l'appareil ne peut être mis au rebut avec les déchets ménagers classiques. L'appareil doit être déposé dans un centre de collecte sélective de déchets prévu par l'administration communale ou dans un point de vente fournissant ce service.



Le traitement séparé d'un appareil électroménager tel que cet machine à café permet d'éviter, pour l'environnement et la santé, les retombées négatives qui pourraient découler d'un traitement incorrect et permet de récupérer les matériaux qui le composent dans le but d'une économie importante en termes d'énergie et de ressources.

8.2 Données techniques

La puissance de raccordement totale, la tension requise et la fréquence sont indiquées sur la plaque signalétique sur le côté de l'appareil.



1 Ihre Espressomaschine	
1.1 Beschreibung	72 - 73
1.2 Bedienfeld	74
1.3 Einleitung	75
2 Sicherheitsvorschriften	
Worauf Sie achten müssen	76
3 Verwendung	
3.1 Vorbereitung	77 - 78
3.2 Bedienung	79 - 87
4 Pflege	
4.1 Reinigung und Pflege	88 - 90
4.2 Menüeinstellungen	91 - 95
5 Meldungen	
Was ist zu tun, wenn...	96 - 97
6 Störungen	
Störungstabelle	98 - 100
7 Installationsanweisung	
7.1 Worauf Sie achten müssen	101
7.2 Einbauen	102 - 103
8 Anlagen	
8.1 Entsorgung Gerät und Verpackung	104
8.2 Technische Daten	104

1 Ihre Espressomaschine



1.1 Beschreibung

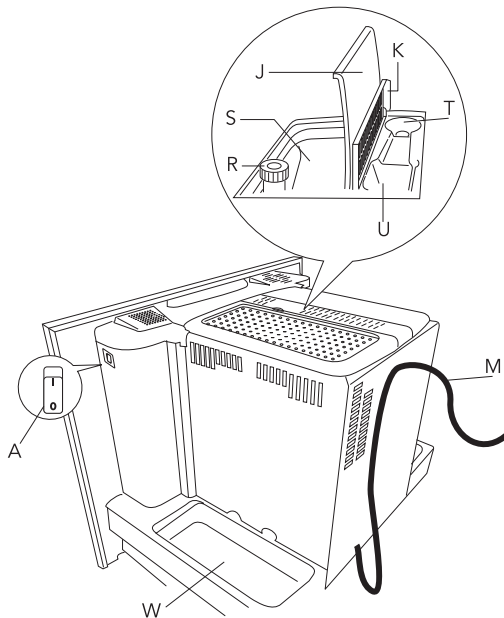
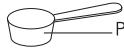
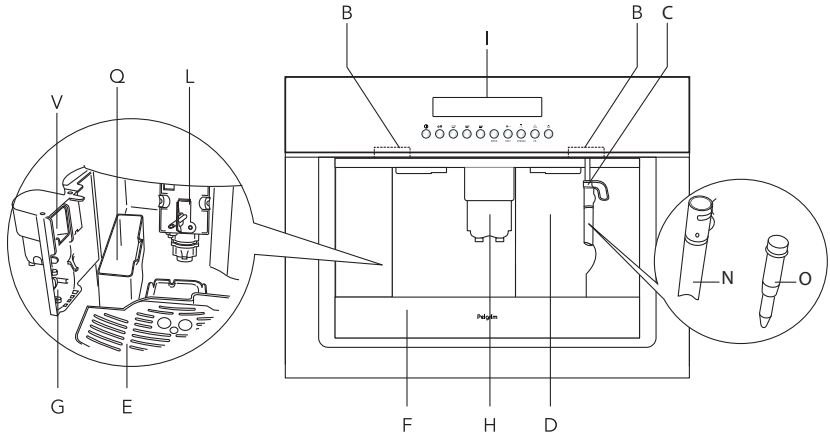

1 Ihre Espressomaschine



- A. Hauptschalter (Geräterückseite)
- B. Griffen
- C. Dampfauslass
- D. Wassertank (herausnehmbar)
- E. Tassengitter
- F. Tropfschale (abnehmbar)
- G. Servicetür
- H. Kaffeeauslass (höhenverstellbar)
- I. Bedienfeld
- J. Deckel für Kaffeebohnenbehälter
- K. Deckel für Kaffeepulverschacht
- L. Brüheinheit
- M. Netzkabel
- N. Milchaufschäumer für Cappuccino (abnehmbar)
- O. Milchaufschäumerdüse (abnehmbar)
- P. Messlöffel für Kaffeepulver
- Q. Kaffeesatzbehälter (abnehmbar)
- R. Mahlgradregler
- S. Kaffeebohnenbehälter
- T. Messlöffelfach
- U. Einfüllschacht für Kaffeepulver
- V. Bewegliche Lade
- W. Zubehörfach (links und rechts)



1.2 Bedienfeld

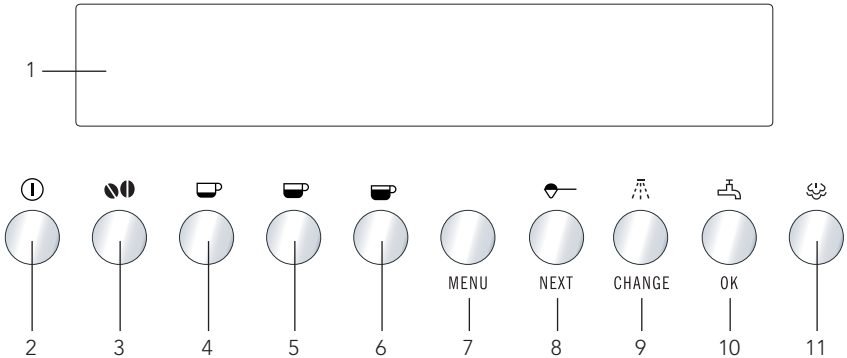

1. Display
2. Ein-/Aus-Taste
3. Aromawahltaste
4. Mengewahltaste: eine oder zwei kleine Tassen
5. Mengewahltaste: eine oder zwei normale Tassen
6. Mengewahltaste: eine oder zwei große Tassen
7. Ein-/Ausschalttaste für den Einstellmodus der Menüparameter
8. Auswahltaste für Kaffeepulver. Wenn die Anzeige MENU leuchtet: Aufrufen des nächsten Menüparameters
9. Taste für den Spülvorgang. Wenn die Anzeige MENU leuchtet: Wechseln der Menüparameter
10. Heißwassertaste oder Taste OK zum Bestätigen
11. Dampftaste



1.3 Einleitung

Mit dieser Espressomaschine können Sie herrlichen Kaffee, Espresso und Cappuccino kochen. Sie können die Maschine vollständig Ihren persönlichen Wünschen anpassen.

In dieser Anleitung finden Sie Erläuterungen für die optimale Verwendung der Espressomaschine. Neben Informationen zur Bedienung finden Sie hier auch Hintergrundinformationen, die Ihnen bei der Verwendung dieses Geräts nützlich sein können.

Die Kaffeemaschine wurde werksseitig geprüft. Hierzu wurde Kaffee benutzt, sodass es vollkommen normal ist, wenn Sie etwas Kaffee im Mahlwerk finden. Es wird auf jeden Fall garantiert, dass diese Kaffeemaschine neu ist.

Bewahren Sie diese Anleitung sorgfältig auf.

Viel Spaß mit Ihrer Espressomaschine!



Worauf Sie achten müssen

Wie bei jedem anderen Gerät gibt es einige Punkte, auf die Sie achten sollten.

- Dieses Gerät ist ein Haushaltsgerät (max. 3000 Tassen pro Jahr). Eine Verwendung zu anderen Zwecken ist unsachgemäß, und keine Garantie kann übernommen werden.
- Diese Espressomaschine dient der Zubereitung von Espresso und anderen Heißgetränken. Benutzen Sie es mit der gebotenen Sorgfalt, damit es nicht aufgrund unsachgemäßer Handhabung zu Verbrühungen durch heißes Wasser oder heißen Dampf kommt.
- Kein Kaffeepulver und keine gefrorenen oder karamellisierten Kaffeebohnen in den Bohnenbehälter geben, nur geröstete Kaffeebohnen! Entfernen Sie Fremdkörper aus den Kaffeebohnen. Sonst kann keine Garantie übernommen werden.
- Stützen Sie sich nicht auf die Maschine und hängen Sie nicht daran, wenn diese aus dem Möbelstück ragt und legen Sie keine großen oder instabilen Gegenstände auf die Maschine.
- Der Hersteller übernimmt keine Haftung für Beschädigungen aufgrund von unsachgemäßer, fehlerhafter oder unangemessener Verwendung des Geräts.
- Wenn Sie das Gerät verwenden, achten Sie darauf, sich nicht an heißen Oberflächen zu verbrennen. Berühren Sie das Gerät ausschließlich an den Reglern oder Griffen.
- Achten Sie darauf, dass Kinder oder andere Personen, die nicht sicher mit dem Gerät umgehen können, es nicht unbeaufsichtigt benutzen.
- Lassen Sie Kinder nicht mit dem Gerät spielen.
- Ist eine Reparatur erforderlich, wenden Sie sich bitte unbedingt an ein autorisiertes Servicezentrum und verlangen Sie eine Reparatur mit Originalersatzteilen. Andernfalls kann das Gerät nicht mehr sicher betrieben werden.
- Stellen Sie auf dem Gerät keine Gefäße mit Flüssigkeiten und keine brennbaren oder korrosiven Materialien ab.
- Verwenden Sie das Zubehörfach nur für übliches Kaffeezubehör, zum Beispiel das Entkalkungsmittel.
- Alle Geräteteile, die mit Kaffee oder Milch in Kontakt kommen, entsprechen den Bestimmungen der EWG-Richtlinie 1935/2004 für Materialien, die mit Lebensmitteln in Berührung kommen.
- Dieses Gerät ist entsprechend der Europäische Richtlinie 2004/108/CE für den elektro-magnetischen Kompatibilität (EMK).

3 Verwendung



3.1 Vorbereitung

Erste Inbetriebnahme

Wenn Sie das Gerät zum ersten Mal einschalten und jedesmal, wenn Sie den Netzstecker mit der Netzsteckdose verbinden und den Hauptschalter (A, Seite 72) drücken, führt das Gerät eine SELBSTDIAGNOSE durch und schaltet sich dann wieder aus. Um es einzuschalten, drücken Sie die Taste "Ein/Aus" ① an der Bedienblende.



1. Wenn Sie das Gerät zum ersten Mal in Betrieb nehmen, wählen Sie die Sprache aus. Drücken Sie den Netzschalter an der Rückseite des Geräts. Die Beleuchtung und das Display schalten sich ein. Warten Sie, bis im Display folgende Meldung erscheint: **FÜR EINSTELLUNG DEUTSCH OK DRÜCKEN**. Drücken Sie mindestens 3 Sekunden lang die Taste **OK**, bis folgende Meldung erscheint: **DEUTSCHE SPRACHE**. Danach erscheinen die Meldungen am Gerät in der angegebenen Sprache.



2. Nach ein paar Sekunden erscheint folgende Meldung: **WASSERTANK FÜLLEN**. Nehmen Sie den Wassertank zum Befüllen heraus (Abb. 1), spülen Sie ihn aus und füllen Sie ihn mit frischem Wasser (immer nur bis zur Markierungslinie MAX füllen). Zum Entnehmen des Tanks muss der Milchaufschäumer nach außen geschwenkt werden (Abb. 2, Stellung 1). Andernfalls lässt sich der Tank nicht herausnehmen. Setzen Sie den Tank wieder ein und drücken Sie ihn so weit wie möglich hinein. Schwenken Sie den Milchaufschäumer wieder zur Gerätemitte hin und stellen Sie eine Tasse darunter (Abb. 2, Stellung 3).

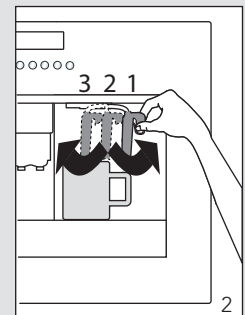
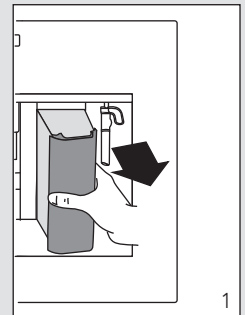

Füllen Sie nur kaltes Wasser in den Wassertank. Niemals andere Flüssigkeiten wie z.B. Mineralwasser oder Milch einfüllen.

Um immer einen aromatischen Kaffee zu erhalten:

- sollten Sie das Wasser im Wassertank täglich wechseln;
- sollten Sie den Wassertank mindestens einmal pro Woche in normalem Spülwasser (nicht im Geschirrspüler) reinigen und mit Frischwasser nachspülen.



3 Verwendung



OK

3. Nun erscheint folgende Meldung: **OK DRÜCKEN**. Drücken Sie die Taste **OK**. Nach ein paar Sekunden tritt etwas Wasser aus dem Milchaufschäumer aus. Wenn die Tasse etwa 30 ml enthält, stoppt das Wasser.
4. Nun erscheint folgende Meldung: **AUSSCHALTUNG LÄUFT BITTE WARTEN...** Das Gerät schaltet sich aus.

5. Ziehen Sie das Gerät an den dafür vorgesehenen Griffen heraus, öffnen Sie den Deckel (links) und füllen Sie den Behälter mit Kaffeebohnen (Abb. 3). Schließen Sie dann den Deckel und schieben Sie das Gerät wieder hinein.

Füllen Sie den Kaffeebohnenbehälter auf keinen Fall mit Kaffeepulver, löslichem (gefriergetrocknetem) Kaffee, kara-melisierten Kaffeebohnen oder etwas anderem. Andernfalls könnte das Gerät beschädigt werden.

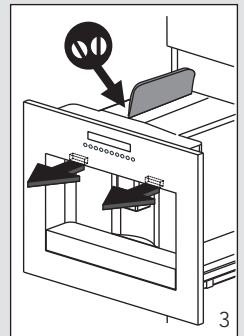

6. Drücken Sie Taste "Ein/Aus" ⓘ. Folgende Meldung erscheint: **AUFHEIZVORGANG BITTE WARTEN**. Das Gerät heizt sich auf.
7. Nachdem es sich aufgeheizt hat, erscheint folgende Meldung: **SPÜLVORGANG BITTE WARTEN**. Nun führt das Gerät einen automatischen Spülzyklus aus (etwas heißes Wasser tritt aus den Auslässe aus und sammelt sich in der Tropfschale).



Wenn Sie nur eine kleine Tasse Kaffee (weniger als 60 ml) möchten, füllen Sie die Tasse zunächst mit diesem heißen Wasser. Lassen Sie die Tasse von dem heißen Wasser vorwärmen und schütten Sie es dann aus. Sie können auch die Spülfunktion ☼ benutzen (siehe 3.2.2, Seite 80, 'Tipps für heißeren Kaffee').

8. Nun erscheint die Meldung, dass das Gerät betriebsbereit ist: **BETRIEBSBEREIT NORMALES AROMA**.



Bei der ersten Inbetriebnahme der Kaffeemaschine sollten Sie mindestens 4-5 Kaffees zubereiten, bevor die Maschine ein zufrieden stellendes Resultat erbringt.



3.2 Bedienung

3.2.1 Zubereitung von Kaffee (mit Kaffeebohnen)



1. Das Gerät ist werkseitig auf die Zubereitung von Kaffee mit normalem Aroma eingestellt. Sie können es aber auch auf extramilden, milden, starken oder extra-starken Kaffee einstellen. Wählen Sie das gewünschte Aroma mit der Taste  aus: das ausgewählte Aroma wird angezeigt.

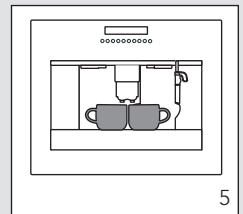
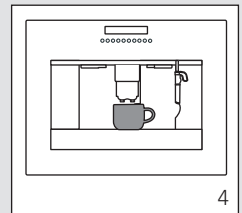

2. Stellen Sie nun eine Tasse (Abb. 4) oder zwei Tassen (Abb. 5) unter die Auslässe.

Durch Hoch- oder Runterschieben des Auslaufes können Sie die Auslaufhöhe optimal Ihrer Tassenhöhe anpassen, um Wärmeverlust und Kaffeespritzer zu reduzieren.

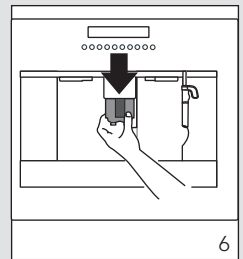

Um eine besonders gute Crema zu erzielen, senken Sie die Auslässe so weit wie möglich auf die Tasse(n) hinunter ab (Abb. 6).



3. Drücken Sie die Taste  für eine kleine Tasse Kaffee, die Taste  für eine normale Tasse Kaffee oder die Taste  für eine große Tasse Kaffee.



Wenn Sie 2 Tassen Kaffee zubereiten möchten, drücken Sie die Taste zweimal innerhalb von 3 Sekunden. Wenn Sie die Kaffeemenge ändern möchten, die



automatisch pro Tasse ausgegeben wird, gehen Sie nach den Anweisungen in 3.2.3, Seite 82 vor. (Das Gerät beginnt nun die Bohnen zu mahlen und danach den Kaffee in die Tasse(n) auszugeben. Wenn die gewünschte Menge erreicht ist, stoppt das Gerät automatisch und entsorgt den Kaffeesatz in den dafür vorgesehenen Behälter).

4. Nach ein paar Sekunden erscheint erneut die Meldung, dass das Gerät betriebsbereit ist, und Sie können einen weiteren Kaffee zubereiten.



5. Zum Ausschalten des Geräts drücken Sie die Taste "Ein/Aus" . Bevor es sich ausschaltet, führt das Gerät einen automatischen Spülzyklus aus. Dabei tritt etwas heißes Wasser aus den Auslässen aus und sammelt sich in der Tropfschale darunter. Achten Sie darauf, sich nicht zu verbrühen.





Wenn Sie das Gerät ausschalten, erlischt die Beleuchtung nicht sofort und der Kühlmotor läuft, damit im Gehäuse keine Feuchtigkeit kondensiert. Nach etwa 10 Minuten schaltet sich das Gerät vollständig aus.

3.2.2 Hinweise

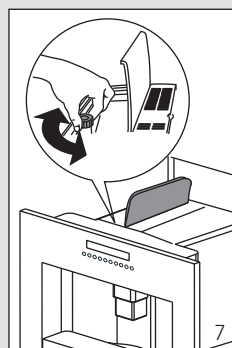

- Wenn der Kaffee nur tropfenweise oder gar nicht austritt, drehen Sie den Mahlgradregler (Abb. 7) eine Stufe weit im Uhrzeigersinn (**siehe zuerst 3.2.4, Seite 83, 'Mahlgrad einstellen'**). Drehen Sie ihn stufenweise so weit, bis der Kaffee ordnungsgemäß austritt.
- Wenn der Kaffee zu schnell austritt und die Crema unzureichend ist, drehen Sie den Mahlgradregler (Abb. 7) eine Stufe weit gegen den Uhrzeigersinn (**siehe zuerst 3.2.4, Seite 83, 'Mahlgrad einstellen'**). Drehen Sie den Mahlgradregler jedoch nicht zu weit, da der Kaffee andernfalls, wenn Sie 2 Tassen ausgewählt haben, unter Umständen nur noch tropfenweise austritt.





- Tipps für heißeren Kaffee
 - Wenn seit der letzten Kaffeezubereitung 2 bis 3 Minuten vergangen sind, heizen Sie die Brüheinheit vor, indem Sie die Taste  drücken, bevor Sie erneut Kaffee



3 Verwendung



zubereiten. Lassen Sie das Wasser in die Tropfschale ablaufen oder wenden Sie es zum Vorwärmen der Tasse und schütten Sie es dann aus.

- Dickwandige Tassen absorbieren viel Wärme und sollten daher unbedingt vorgewärmt werden.
- Wärmen Sie die Tassen vor, indem Sie sie mit heißem Wasser ausspülen. Sie können die Spül-Funktion  dafür benutzen.
- Während der Kaffeezubereitung kann die **Kaffeeausgabe jederzeit gestoppt werden**, indem Sie die zuvor ausgewählte Taste ,  oder  erneut drücken.
- Wenn die Kaffeeausgabe endet, Sie aber mehr Kaffee wünschen, halten Sie einfach die zuvor ausgewählte Taste ,  oder  gedrückt, bis die gewünschte Menge erreicht ist. Nach dem Ende der Kaffeeausgabe dürfen allerdings nicht mehr als 3 Sekunden vergehen.
- Erscheint im Display die Meldung **WASSTANK FÜLLEN** muss der Wassertank aufgefüllt werden, bevor erneut Kaffee zubereitet werden kann. Die Meldung erscheint bereits, wenn sich noch eine geringe Wassermenge im Tank befindet. Das ist normal.
- Das Gerät zählt mit, wie viele Tassen Kaffee zubereitet wurden. Alle 14 Einzelportionen (oder 7 Doppelportionen) erscheint folgende Meldung: **KAFFEESETZBEHÄLTER ENTLEREEN**. In diesem Fall ist der Kaffeesatzbehälter voll und muss geleert und gereinigt werden. Solange der Kaffeesatzbehälter noch nicht geleert ist, zeigt das Gerät die Meldung an und es kann kein neuer Kaffee zubereitet werden. Öffnen Sie zum Entleeren des Kaffeesatzbehälters die Servicetür an der Vorderseite, indem Sie am Kaffeeauslass ziehen (Abb. 8). Nehmen Sie die Tropfschale heraus (Abb. 9), leeren und reinigen Sie den Behälter.

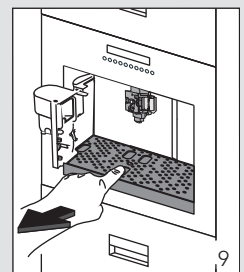
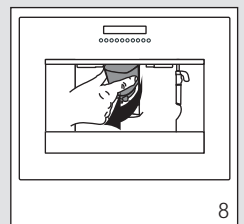



Nehmen Sie die Tropfschale dabei jedes Mal ganz heraus, damit sie nicht herunterfällt, wenn Sie den Tresterbehälter herausnehmen (Abb. 10). Leeren Sie den Tresterbehälter und reinigen Sie ihn gründlich. Achten Sie darauf, sämtliche Rückstände am Boden zu entfernen.

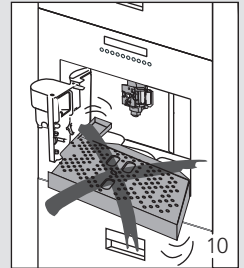

Wenn Sie die Tropfschale herausnehmen, **müssen** Sie auch den Tresterbehälter leeren, selbst wenn er noch nicht ganz voll ist. Andernfalls könnte sich zu viel Satz im Behälter sammeln und das Gerät verstopfen, wenn Sie das nächste Mal Kaffee zubereiten.





Während der Kaffeeausgabe dürfen Sie **den Wassertank auf keinen Fall entnehmen**. Wenn Sie den Tank herausnehmen, kann das Gerät nicht mit der Kaffeeausgabe fortfahren. Sollte das Gerät einmal nicht funktionieren, wenden Sie sich bitte nicht gleich an das Servicezentrum. Die meisten Probleme können Sie beheben, indem Sie nach den Anweisungen auf Seite 96 bis 100 vorgehen (Meldungen und Störungen).

3.2.3 Ändern der Kaffeemenge pro Tasse





Werkseitig sind am Gerät drei unterschiedliche Kaffeemengen voreingestellt:



- kleine Tasse, wenn Sie die Taste  drücken;
- normale Tasse, wenn Sie die Taste  drücken;
- große Tasse, wenn Sie die Taste  drücken.

Wenn Sie diese Mengen ändern möchten, gehen Sie bitte folgendermaßen vor:

1. Drücken Sie mindestens 8 Sekunden lang die Taste zu der Kaffeemenge, die Sie ändern möchten ( ,  oder ) bis die Meldung **PROGR. MENGE** erscheint.
2. Wenn sich die gewünschte Menge an Kaffee in der Tasse befindet, drücken Sie die Taste nochmals, so dass das Gerät die neu eingestellte Menge speichert.



3.2.4 Mahlgrad einstellen

Wenn der Kaffee nur tropfenweise oder nicht ganz austritt, oder der Kaffee zu schnell austritt und die Crema nicht nach Ihrem Geschmack ausgefallen ist, sollten Sie die Mahlgradeinstellung verändern (Abb. 11).



Der Mahlgrad darf nur während des Mahlvorgangs verändert werden. Einstellungen am stehenden Mahlwerk können die Kaffeemaschine beschädigen.

Mit jeder Drehung des Reglers um 1 Stufe (1 Nummer) im Uhrzeigersinn läuft der Kaffee schneller durch (keine Tropfen mehr). Mit jeder Drehung des Reglers um 1 Stufe gegen den Uhrzeigersinn läuft der Kaffee langsamer durch und die Crema wird intensiver. Eine Neueinstellung des Mahlwerks wird allerdings erst nach mindestens 2 Tassen Kaffee spürbar.

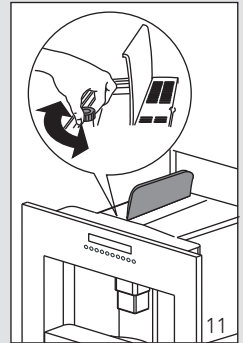

- Drehen Sie ihn gegen den Uhrzeigersinn, wenn das Kaffeepulver feiner gemahlen werden soll, der Kaffee langsamer durchlaufen soll und mehr Crema bekommen soll.
- Drehen Sie ihn im Uhrzeigersinn, wenn das Kaffeepulver gröber gemahlen werden soll und der Kaffee schneller (nicht nur tropfenweise) durchlaufen soll.

3.2.5 Zubereitung von Espresso mit Kaffeepulver (statt Kaffeebohnen)



1. Wählen Sie mit Taste  die Kaffeepulverfunktion. Dadurch wird das Mahlwerk ausgeschaltet. Im Display erscheint die Meldung **BETRIEBSBEREIT VORGEMAHLEN**.
2. Ziehen Sie das Gerät an den dafür vorgesehenen Griffen heraus (Abb. 12).

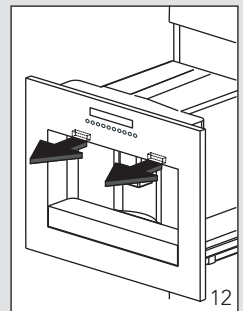

3 Verwendung



3. Heben Sie den Deckel (Mitte) des Kaffeebohnenbehälters an und geben Sie einen oder zwei gestrichenen Messlöffel Kaffeepulver in den Einfüllschacht (Abb. 13). Schließen Sie den Deckel, schieben Sie das Gerät zurück und gehen Sie erläutert vor wie in 3.2.1, Seite 79 ('Zubereitung von Kaffee').

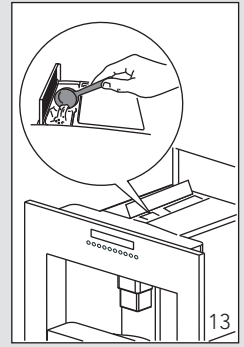
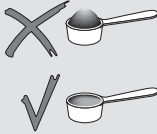

3.2.6 Hinweise

- Sie können genau eine oder zwei Tassen Kaffee auf einmal zubereiten, indem Sie die Taste ☕, ☕ oder ☕ nur einmal oder zweimal drücken innerhalb von 3 Sekunden.
- Füllen Sie Kaffeepulver nicht bei ausgeschaltetem Gerät ein, damit es sich nicht im Gerät verteilt.
- Geben Sie nie mehr als zwei gestrichenen Messlöffel Kaffeepulver in das Gerät. Andernfalls erzeugt das Gerät keinen Kaffee oder das Kaffeepulver verteilt sich im Gerät und verschmutzt es oder der Kaffee wird nur tropfenweise ausgegeben und die Meldung **ZU FEIN GEMAHLEN. MAHLWERK EINSTELLEN UND OK DRÜCKEN** wird angezeigt. Aus dem Dampfauslass tritt etwas Wasser aus.
- Verwenden Sie zum Dosieren des Kaffeepulvers ausschließlich den mitgelieferten Messlöffel.
- Verwenden Sie ausschließlich Kaffeepulver für Espresso-Maschinen. Verwenden Sie keine Kaffeebohnen, keinen löslichen (gefriergetrockneten) Kaffee oder etwas anderes. Andernfalls könnte das Gerät beschädigt werden.



- Wenn der Einfülltrichter aufgrund von Feuchtigkeit im Gerät verstopft oder wenn Sie mehr als zwei gestrichenen Messlöffel Kaffeepulver eingefüllt haben, schieben Sie den Kaffee mit einem Messer nach unten (Abb. 14). Nehmen Sie dann die Brüheinheit heraus und reinigen Sie sie und das übrige Gerät, wie beschrieben in 4.1.1 und 4.1.2 auf Seite 88, 89 und 90.

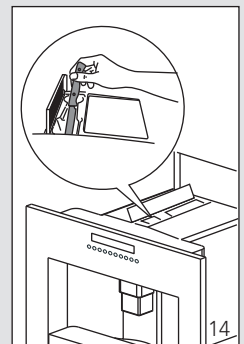

3 Verwendung







Wenn Sie nach der Zubereitung von Kaffee aus Kaffeepulver wieder Kaffee aus Bohnen zubereiten möchten, schalten Sie die Kaffeepulverfunktion aus, indem Sie nochmals die Taste  drücken. Die Anzeige erlischt und das Mahlwerk wird wieder eingeschaltet.

3.2.7 Heißwasserzubereitung

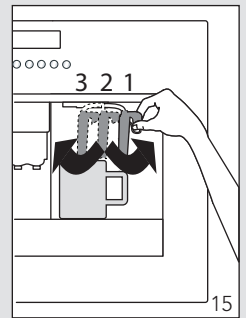
Achten Sie immer darauf, dass das Gerät betriebsbereit ist.



1. Schwenken Sie den Milchaufschäumer zur Gerätemitte hin und stellen Sie ein Gefäß darunter (Abb. 15, Stellung 3).



2. Drücken Sie die Taste . Im Display erscheint die Meldung **HEISSWASSER OK DRÜCKEN**.
3. Drücken Sie für die Heißwasserbereitung nochmals die Taste  (OK).
4. Heißes Wasser wird aus dem Milchaufschäumer ausgegeben und läuft in das Gefäß darunter. Lassen Sie heißes Wasser nicht mehr als 2 Minuten am Stück laufen.
5. Um die Heißwasserabgabe zu unterbrechen, drücken Sie nochmals die Taste  und schwenken Sie den Milchaufschäumer zurück in die Ausgangsposition nahe der Gerätemitte.

3.2.8 Zubereitung von Cappuccino (mit dem Milchaufschäumer)



1. Schwenken Sie den Milchaufschäumer nach außen und stellen Sie ein leeres Gefäß unter den Milchaufschäumer (siehe Abb. 15, Stellung 2).
2. Drücken Sie die Dampftaste . Im Display erscheint die Meldung **DAMPF OK DRÜCKEN**.
3. Drücken Sie **OK**. Zunächst wird ein Gemisch aus Dampf und Wasser ausgegeben. Lassen Sie es ablaufen und warten Sie ein paar Sekunden, bis nur noch Dampf austritt.
4. Um die Dampfabgabe zu unterbrechen, drücken Sie nochmals die Dampftaste .

3 Verwendung



5. Leeren Sie das Gefäß und füllen Sie es dann mit etwa 100 ml Milch für jeden Cappuccino, den Sie zubereiten möchten. Beachten Sie bei der Auswahl der Gefäßgröße, dass sich das Milchvolumen verdoppelt bis verdreifacht. Empfehlenswert ist fettarme Milch aus dem Kühlschrank.

6. Tauchen Sie den Milchaufschäumer in das Gefäß mit der Milch. Dabei darf die Markierungslinie auf dem Milchaufschäumer (siehe Pfeil in Abb. 16) nicht eintauchen. Drücken Sie die Dampftaste  (achten Sie darauf, sich nicht zu verbrühen) und dann die Taste **OK**. Aus dem Milchaufschäumer tritt Dampf aus und schäumt die Milch auf, so dass sie eine cremige Schaumkrone bildet. Soll der Schaum cremiger werden, tauchen Sie den Milchaufschäumer in die Milch ein und drehen Sie das Gefäß langsam von unten nach oben. Lassen Sie nicht länger als zwei Minuten am Stück Dampf ausgeben.

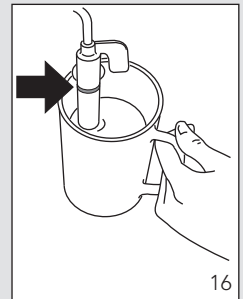

7. Ist die gewünschte Menge aufgeschäumte Milch erreicht, unterbrechen Sie die Dampfabgabe, indem Sie die Dampftaste  drücken.

8. Bereiten Sie den Kaffee wie zuvor erläutert zu. Achten Sie darauf, dass die Tassen groß genug sind, und füllen Sie die aufgeschäumte Milch ein. Damit ist der Cappuccino fertig. Süßen Sie ihn nach Geschmack und bestreuen Sie ihn gegebenenfalls noch mit etwas Kakaopulver.



Reinigen Sie den Milchaufschäumer immer sofort nach Gebrauch. Gehen Sie dabei folgendermaßen vor:

1. Drücken Sie die Dampftaste , so dass einige Sekunden lang Dampf austritt. Dadurch wird der Milchaufschäumer von Milchresten gereinigt.



WICHTIG: Aus Hygienegründen und damit keine Milch in den Milchaufschäumer zurückbleibt, sollten Sie diese Prozedur jedes Mal wenn Sie Cappuccino zubereiten, ausführen



2. Drücken Sie die Dampftaste  und dann die Taste **OK**.



3 Verwendung



3. Warten Sie ein paar Minuten, bis sich der Milchaufschäumer abgekühlt hat. Halten Sie dann mit einer Hand den Dampfauslass fest und schrauben Sie mit der anderen den Milchaufschäumer als Ganzes ab, indem Sie ihn im Uhrzeigersinn drehen und nach unten herausziehen (Abb. 17).

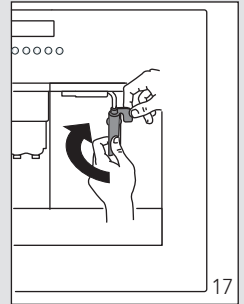

4. Nehmen Sie die Düse aus dem Dampfauslass, indem Sie sie nach unten herausziehen (Abb. 18).
5. Spülen Sie den Milchaufschäumer und den Dampfauslass sorgsam in warmem Wasser.

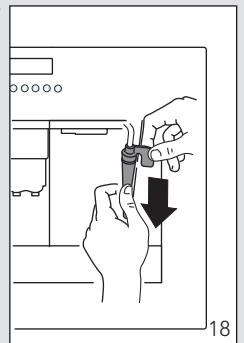

6. Achten Sie darauf, dass die beiden Löcher (Abb. 19) nicht verstopft sind. Reinigen Sie sie bei Bedarf mit einer Nadel.

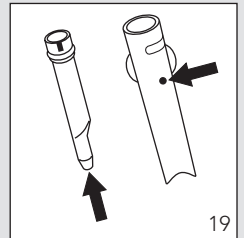

7. Bringen Sie die Dampf Düse wieder an, indem Sie sie fest in den Dampf auslass hineinschieben und nach oben drehen.
8. Bringen Sie den Milchaufschäumer wieder an, indem Sie ihn nach oben drücken und gegen den Uhrzeigersinn drehen.



Die Brüheinheit kann nur herausgenommen werden, wenn das Gerät ausgeschaltet ist (mit der Taste "Ein/Aus" ①). Falls Sie versuchen sollten, die Brüheinheit bei eingeschalteter Kaffeemaschine herauszunehmen, könnte diese ernsthaft beschädigt werden.



Die Brüheinheit ohne Benutzung von Spülmitteln unter fließendem Leitungswasser reinigen. Die Brüheinheit niemals im Geschirrspüler reinigen.

5. Das Maschineninnere sorgfältig reinigen. Die Kaffeeverkrostungen in der Kaffeemaschine mit einer Holz- oder Plastikgabel oder etwas Ähnlichem, was die Oberfläche nicht zerkratzt, abkratzen (Abb. 22).

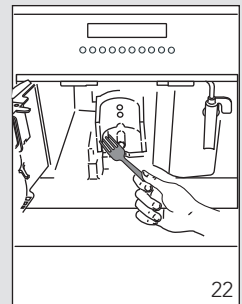

6. Säugen Sie mit einem Staubsauger alle Rückstände ab (Abb. 23).

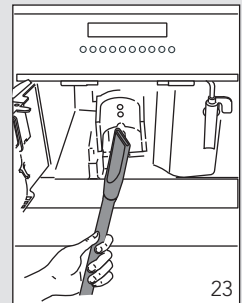

7. Zum Wiedereinsetzen, die Brüheinheit (A) in den Halter (B) und den Stift (C) einschieben. Der Stift muss in das Rohr (D) unten an der Brüheinheit eingeführt werden. Nun fest auf die Schrift PUSH (E) drücken, bis die Brüheinheit hörbar einrastet (Abb. 24).

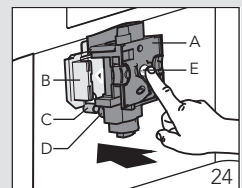



8. Versichern Sie sich, nachdem Sie das Klicken des Einrastens gehört haben, dass die roten Tasten herausgeschnappt sind, andernfalls kann die Servicetür nicht geschlossen werden.
- Die beiden roten Tasten sind korrekt herausgeschnappt (**RICHTIG**, Abb. 25).

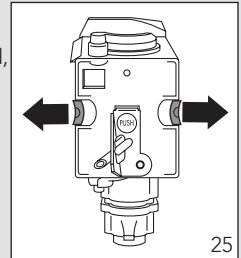

- Die beiden roten Tasten sind nicht herausgeschnappt (**FALSCH**, Abb. 26).

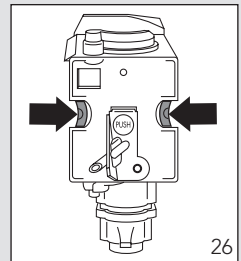

Hinweise



- Wenn die Brüheinheit nicht hörbar einrastet und die beiden roten Tasten nicht herausspringen, lässt sich die Servicetür nicht schließen.
- Wenn sich die Brüheinheit nur schwer wieder einsetzen lässt, drücken Sie sie vor dem Einsetzen etwas zusammen, indem Sie gleichzeitig von oben und unten fest darauf drücken (siehe Abb. 27).

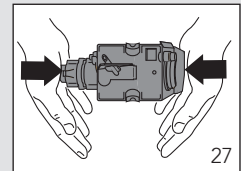

- Wenn sich die Brüheinheit noch immer schwer einsetzen lässt:
 - Lassen Sie die Brüheinheit außerhalb der Maschine, setzen Sie die Tropfschale ein, schließen Sie die Servicetür und schalten Sie das Gerät aus und wieder ein (drücken Sie den Hauptschalter an der Rückseite des Geräts).
 - Warten Sie, bis alle Anzeigen erloschen sind. Öffnen Sie dann die Servicetür, entnehmen Sie die Tropfschale und setzen Sie die Brüheinheit ein.
 - Setzen Sie Tropfschale und Kaffeesatzbehälter wieder ein.
 - Schließen Sie die Servicetür.



4.2 Menüeinstellungen

Folgende Menüparameter und Funktionen können vom Benutzer geändert werden:

- Uhrzeit;
- Einschaltzeit für die Einschaltautomatik;
- Entkalkungsprozess;
- Kaffeetemperatur;
- Einstellen der Einschaltdauer;
- Wasserhärte;
- Werkseinstellungen.

4.2.1 Einstellen der Uhr

Gehen Sie zum Einstellen der Uhrzeit folgendermaßen vor:



MENU



NEXT



CHANGE



OK

1. Drücken Sie die Taste **MENU** (die Anzeige über der Taste schaltet sich ein). Drücken Sie dann die Taste **NEXT** so oft, bis im Display Folgendes erscheint: **UHR**.
2. Stellen Sie die Uhrzeit mit der Taste **CHANGE** ein. Wenn Sie die Taste CHANGE gedrückt halten, läuft die Zeitangabe schnell durch..
3. Bestätigen Sie die Einstellung mit der Taste **OK**.
4. Drücken Sie die Taste **MENU**, um den Programmiermodus zu beenden. Oder drücken Sie **NEXT**, um weitere Parameter einzustellen.
5. Wenn sich das Gerät im Bereitschaftsmodus befindet, können Sie die Uhrzeit anzeigen lassen, indem Sie eine der Tasten (mit Ausnahme der Ein-/Aus-Taste) drücken.

4.2.2 Einstellen der Zeit für die Einschaltautomatik

Sie können eine Zeit einstellen, zu der sich das Gerät automatisch einschaltet.

1. Vergewissern Sie sich, dass die Uhrzeit am Gerät wie oben beschrieben eingestellt ist.
2. Drücken Sie die Taste **MENU** und dann so oft die Taste **NEXT**, bis im Display Folgendes erscheint: **EINSCHALTUNG**.
3. Stellen Sie die Einschaltzeit mit der Taste **CHANGE** ein. Wenn Sie die Taste CHANGE gedrückt halten, läuft die Zeitangabe schnell durch.
4. Bestätigen Sie die Einstellung mit der Taste **OK**.
5. Drücken Sie einmal die Taste **NEXT**. Im Display erscheint: **AUTO START NEIN**.
6. Ändern Sie die Einstellung mit der Taste **CHANGE**, so dass im Display **AUTO START JA** erscheint.
7. Schalten Sie die Einschaltautomatik mit der Taste **OK** ein.
8. Drücken Sie die Taste **MENU**, um den Programmiermodus zu beenden. Oder drücken Sie **NEXT**, um weitere Parameter einzustellen.



4.2.3 Entkalken

Im Lauf der Zeit können sich durch das wiederholte Erwärmen von Wasser für die Kaffeezubereitung im Inneren des Geräts Kalkablagerungen bilden. In diesem Fall erscheint im Display Folgendes: **BITTE ENTKALKEN**. Nun müssen Sie das Gerät entkalken.

Gehen Sie dabei folgendermaßen vor:

1. Achten Sie darauf, dass das Gerät betriebsbereit ist.
2. Drücken Sie die Taste **MENU** (die Anzeige über der Taste schaltet sich ein). Drücken Sie dann die Taste **NEXT** so oft, bis im Display Folgendes erscheint: **ENTKALKUNG NEIN**.
3. Drücken Sie die Taste **CHANGE**, bis im Display Folgendes erscheint: **ENTKALKUNG JA**.
4. Starten Sie nun mit der Taste **OK** das Entkalken.
5. Im Display erscheint: **ENTKALKER EINFÜLLEN OK DRÜCKEN**.
6. Leeren Sie den Wassertank und füllen Sie den Inhalt einer Flasche Entkalkungsmittel plus einen Liter Wasser ein. Das Entkalkungsmittel kann bei autorisierten Servicezentren nachgekauft werden.



Achtung: Stellen Sie sicher, dass eventuelle Spritzer des Entkalkungsmittels nicht auf säureempfindliche Oberflächen wie Marmor, Kalkstein und Keramik geraten.

7. Stellen Sie ein Gefäß mit einem Mindestfassungsvermögen von 1,5 Liter unter den Milchaufschäumer (siehe Abb. 2, Seite 77).
8. Drücken Sie die Taste **OK**. Im Display erscheint: **MASCHINE IM ENTKALKUNGS-BETRIEB**.
9. Die Entkalkungsflüssigkeit tritt aus dem Milchaufschäumer aus und beginnt das Gefäß darunter zu füllen.
10. Das Entkalkungsprogramm führt automatisch eine Serie von Entkalkungszyklen mit Pausen dazwischen aus, um die Kalkablagerungen im Gerät zu entfernen.
11. Nach etwa 30 Minuten erscheint Folgendes im Display: **SPÜLVORGANG WASSER-TANK FÜLLEN**. Nun muss das Gerät gespült werden, um alle Rückstände von Entkalkungsflüssigkeit zu entfernen.
12. Nehmen Sie den Wassertank heraus, spülen Sie ihn aus und füllen Sie ihn mit klarem Wasser.



13. Setzen Sie den Tank wieder ein. Im Display erscheint: **SPÜLVORGANG OK DRÜCKEN**.
14. Leeren Sie das Auffanggefäß unter dem Milchaufschäumer und stellen Sie es erneut darunter.
15. Drücken Sie die Taste **OK**. Aus dem Milchaufschäumer läuft heißes Wasser in das Auffanggefäß darunter und im Display erscheint Folgendes: **SPÜLVORGANG**.
16. Wenn der Wassertank leer ist, erscheint Folgendes im Display: **SPÜLVORGANG BEENDET OK DRÜCKEN**.
17. Drücken Sie die Taste **OK** und füllen Sie den Wassertank erneut mit klarem Wasser.
18. Damit ist das Entkalken beendet und Sie können mit dem Gerät wieder Kaffee zubereiten.

Wenn das Entkalkungsprogramm vorzeitig unterbrochen wird, zeigt das Gerät die Entkalkungsmeldung weiterhin an. Das Entkalkungsprogramm muss in diesem Fall erneut von Anfang an ausgeführt werden.



Wenn das Gerät nicht regelmässig entkalkt wird, erlischt die Garantie.

4.2.4 Ändern der Kaffeetemperatur

Wenn Sie die Kaffeetemperatur ändern möchten, gehen Sie folgendermaßen vor:

1. Drücken Sie die Taste **MENU**. Drücken Sie dann die Taste **NEXT** so oft, bis im Display Folgendes erscheint: **TEMPERATUR MITTEL**.
2. Drücken Sie die Taste **CHANGE**, bis am Gerät die gewünschte Kaffeetemperatur angezeigt wird.
3. Bestätigen Sie die ausgewählte Temperatur mit der Taste **OK**.
4. Drücken Sie die Taste **MENU**, um den Programmiermodus zu beenden. Oder drücken Sie **NEXT**, um weitere Parameter einzustellen.

4.2.5 Einstellen der Einschaltdauer

Werkseitig ist das Gerät so eingestellt, dass es nach der letzten Kaffeezubereitung eine Stunde lang eingeschaltet bleibt und sich dann automatisch ausschaltet. Diese Einschaltdauer des Geräts lässt sich folgendermaßen verlängern:

1. Drücken Sie die Taste **MENU**. Drücken Sie dann die Taste **NEXT** so oft, bis im Display Folgendes erscheint: **AUSSCHALTEN NACH 1 ST.**
2. Stellen Sie mit der Taste **CHANGE** ein, wie viele Stunden das Gerät eingeschaltet bleiben soll.



3. Bestätigen Sie die Einstellung mit der Taste **OK**.
4. Drücken Sie die Taste **MENU**, um den Programmiermodus zu beenden. Oder drücken Sie **NEXT**, um weitere Parameter einzustellen.

4.2.6 Einstellen der Wasserhärte

Das Gerät zeigt die Entkalkungsmeldung **BITTE ENTKALKEN** nach einer werkseitig voreingestellten Betriebsdauer an. Diese Berechnung beruht auf Wasser des höchstmöglichen Härtegrades. Die voreingestellte Betriebsdauer lässt sich verlängern, so dass das Gerät nicht so oft entkalkt werden muss. Dazu muss am Gerät der tatsächliche Kalkgehalt im Wasser (Härtegrad) eingestellt werden. Gehen Sie dabei folgendermaßen vor:

1. Nehmen Sie den Teststreifen ("Total Hardness Test", vorne in dieser Anleitung) und tauchen Sie ihn dann ein paar Sekunden lang vollständig ins Wasser. Nehmen Sie ihn heraus und warten Sie weitere 30 Sekunden, bis die Farbe des Teststreifens wechselt und sich eine Anzahl roter Punkte bildet. Diese rote Punkte entsprechen die Wasserhärte. Wenn auf dem Teststreifen beispielsweise 3 rote Punkte erscheinen, müssen Sie "WASSERHÄRTE 3" programmieren.



Wenn Sie den Härtetest nicht mehr haben, können Sie die Daten der nachfolgenden tabelle entnehmen.

2. Drücken Sie die Taste **MENU** und dann so oft die Taste **NEXT**, bis im Display Folgendes erscheint: **WASSERHÄRTE 4**.
3. Drücken Sie die Taste **CHANGE** so oft, bis die angezeigte Zahl der Anzahl der roten Punkte auf dem Teststreifen entspricht.
4. Bestätigen Sie die Einstellung mit der Taste **OK**. Damit ist das Gerät so programmiert, dass die Entkalkungsmeldung auf der Basis der tatsächlichen Wasserhärte angezeigt wird.



Informationen über die Wasserhärte in Ihrer Gemeinde erhalten Sie bei Ihren Wasserwerken. In der nachfolgenden Tabelle sehen Sie, welche Wasserhärte Sie für die Maschine einstellen müssen.



Deutsche Härte	Französische Härte	Wasserhärte Maschine
0 - 6 dH	0 - 11 fH	1
7 - 13 dH	12 - 17 fH	2
14 - 20 dH	18 - 36 fH	3
> 21 dH	> 37 fH	4

4.2.7 Zurücksetzen auf die Werkseinstellungen

Nach einer Änderung der ursprünglichen werkseitigen Einstellungen lassen sich diese folgendermaßen wiederherstellen:

1. Drücken Sie die Taste **MENU** und dann so oft die Taste **NEXT**, bis im Display Folgendes erscheint: **WERKSEINSTELLG. NEIN**.
2. Drücken Sie die Taste **CHANGE**, bis am Gerät **WERKSEINSTELLG. JA** angezeigt wird.
3. Drücken Sie die Taste **OK**. Die Werkseinstellungen werden wiederhergestellt.
4. Drücken Sie die Taste **MENU**, um den Programmiermodus zu beenden. Oder drücken Sie **NEXT**, um weitere Parameter einzustellen.

4.2.8 Wechseln der Sprache

Wenn Sie die Sprache der Meldungen im Display ändern möchten, gehen Sie bitte folgendermaßen vor:

1. Drücken Sie mindestens 5 Sekunden lang die Taste **CHANGE**, bis in der Meldung im Display die gewünschte Sprache erscheint: **FÜR EINSTELLUNG DEUTSCH OK DRÜCKEN**.
2. Drücken Sie dann zur Bestätigung mindestens 3 Sekunden lang die Taste **OK**. Danach erscheinen die Meldungen am Gerät in der angegebenen Sprache.



Was ist zu tun, wenn...

MELDUNG	BEDEUTUNG	LÖSUNG
WASSERTANK FÜLLEN	<p>Der Wassertank ist leer oder nicht richtig eingesetzt.</p> <p>Der Wassertank ist schmutzig, oder es haben sich Kalkverkrustungen darin gebildet.</p>	<p>Den Wassertank auffüllen und vorschriftsmässig einsetzen (Seite 77, Abb. 1).</p> <p>Den Wassertank ausspülen oder entkalken.</p>
ZU FEIN GEMAHLEN MAHLWERK EINSTELLEN UND OK DRÜCKEN	<p>Der Kaffee tritt zu langsam aus.</p> <p>Das Gerät erzeugt keinen Kaffee.</p>	<p>Drehen Sie den Mahlgradregler eine Stufe weit im Uhrzeigersinn (siehe 3.2.4, Seite 83).</p> <p>Drücken Sie die Taste OK.</p>
KAFFEESATZBEHÄLTER ENTLEEREN	<p>Der Kaffeesatzbehälter ist voll.</p>	<p>Leeren und reinigen Sie den Kaffeesatzbehälter (Seite 81) und setzen Sie ihn wieder ein.</p>
KAFFEESATZBEHÄLTER EINSETZEN	<p>Der Kaffeesatzbehälter wurde nach dem Reinigen nicht wieder eingesetzt.</p>	<p>Öffnen Sie die Servicetür und setzen Sie den Kaffeesatzbehälter ein.</p>
VORGEMAHLENEN KAFFEE EINFÜLLEN	<p>Die Kaffeepulverfunktion ist ausgewählt, aber es wurde kein Kaffeepulver in den Einfüllschacht gegeben.</p>	<p>Füllen Sie Kaffeepulver ein, wie beschrieben in 3.2.5, Seite 83 und 84.</p>



MELDUNG	BEDEUTUNG	LÖSUNG
KAFFEEBOHNEN-BEHÄLTER FÜLLEN	Die Kaffeebohnen sind ausgegangen. Ist das Mahlwerk sehr laut, blockiert möglicherweise ein Steinchen in den Kaffeebohnen das Mahlwerk.	Füllen Sie den Kaffeebohnenbehälter auf. Wenden Sie sich an ein autorisiertes Servicezentrum.
BITTE ENTKALKEN	Das Gerät ist verkalkt.	Führen Sie möglichst bald eine Entkalkung durch, wie beschrieben in 4.2.3, Seite 92 und 93.
NEXT + CHANGE DRÜCKEN	Die Brüheinheit wurde nach dem Reinigen nicht wieder eingesetzt.	Lassen Sie die Servicetür geschlossen, setzen Sie die Brüheinheit nicht wieder ein und gehen Sie nach den Anweisungen im Display vor.
KLAPPE SCHLIESSEN	Die Servicetür ist offen.	Wenn sich die Servicetür nicht schließen lässt, prüfen Sie, ob die Brüheinheit richtig eingesetzt wurde (siehe 4.1.2, Seite 88, 89 und 90).
BRÜHGRUPPE EINSETZEN	Die Brüheinheit wurde nach dem Reinigen nicht wieder eingesetzt.	Setzen Sie die Brüheinheit wieder ein (siehe 4.1.2, Seite 88, 89 und 90).
ALLGEMEINE STÖRUNG	Das Geräteinnere ist stark verschmutzt.	Reinigen Sie das Geräteinnere gründlich (siehe 4.1.1, Seite 88). Wenn die Meldung nach dem Reinigen immer noch angezeigt wird, wenden Sie sich bitte an ein Servicezentrum.







Störungstabelle

Wenn das Gerät nicht ordnungsgemäß funktioniert, bedeutet das nicht unbedingt, dass es defekt ist. Versuchen Sie eventuell, das Problem selbst zu lösen. Verständigen Sie den Kundendienst, wenn die nachstehenden Ratschläge keine Abhilfe verschaffen.

STÖRUNG	URSACHE	ABHILFE
Der Kaffee ist nicht heiß.	Die Tassen wurden nicht vorgewärmt. Die Brüheinheit ist zu kalt.	Wärmen Sie die Tassen durch Ausschwenken mit heißem Wasser vor (siehe 3.2.2, Seite 80 und 81: 'Tipps für heißeren Kaffee'). Erwärmen Sie die Brüh-einheit durch Drücken der Taste  vor der Kaffee-zubereitung (siehe 3.2.2, Seite 80 und 81: 'Tipps für heißeren Kaffee').
Der Kaffee hat zu wenig Crema.	Der Kaffee ist zu grob gemahlen. Sie verwenden ungeeigneten Kaffee.	Drehen Sie den Mahlgrad-regler eine Stufe weit gegen den Uhrzeigersinn (siehe 3.2.4, Seite 83). Verwenden Sie Kaffee für Espresso-Maschinen.
Der Kaffee tritt zu langsam aus.	Der Kaffee ist zu fein gemahlen.	Drehen Sie den Mahlgrad-regler eine Stufe weit im Uhrzeigersinn (siehe 3.2.4, Seite 83).
Der Kaffee tritt zu schnell aus.	Der Kaffee ist zu grob gemahlen.	Drehen Sie den Mahlgrad-regler eine Stufe weit gegen den Uhrzeigersinn (siehe 3.2.4, Seite 83).



6 Störungen



STÖRUNG	URSACHE	ABHILFE
Aus einem der Kaffeeauslässe tritt kein Kaffee aus.	Die Löcher im Auslass sind verstopft.	Kratzen Sie angetrocknete Kaffeerückstände mit einer Nadel ab (siehe 4.1.1, Seite 88, Abb. 20).
Beim Drücken der Dampftaste tritt kein Dampf aus dem Milchaufschäumer aus.	Die Löcher im Milchaufschäumer bzw. in der Dampfdüse sind verstopft.	Reinigen Sie die Löcher im Milchaufschäumer bzw. in der Dampfdüse (siehe Seite 87, Abb. 19).
Beim Drücken der Taste  ,  oder  tritt statt Kaffee nur Wasser aus.	Das Kaffeepulver ist im Einfüllschacht stecken geblieben.	Entfernen Sie das Kaffeepulver im Einfüllschacht mit einem Messer (siehe Seite 84, Abb. 14). Reinigen Sie dann die Brüheinheit und das Geräteinnere (siehe 4.1.2, Seite 88, 89 und 90).
Das Gerät lässt sich mit der Ein-/Aus-Taste  nicht einschalten.	Das Gerät ist nicht mit einer Netzsteckdose verbunden oder nicht am Netzschalter an der Rechterseite eingeschaltet.	Vergewissern Sie sich, dass das Netzkabel an eine Netzsteckdose angeschlossen ist und sich der Netzschalter in der Einschaltposition (I) befindet.
Die Brüheinheit lässt sich nicht zur Reinigung entnehmen.	Das Gerät ist eingeschaltet. Die Brüheinheit lässt sich nur bei ausgeschaltetem Gerät entnehmen.	Schalten Sie das Gerät aus und nehmen Sie die Brüheinheit heraus (siehe 4.1.2, Seite 88, Abb. 20). WICHTIG: Die Brüheinheit lässt sich nur entnehmen bei ausgeschaltetem Gerät (mit der Ein-/Aus-Taste ). Wenn Sie versuchen, die Brüheinheit bei eingeschaltetem Gerät herauszunehmen, kann dies zu schweren Schäden führen.

6 Störungen



STÖRUNG	URSACHE	ABHILFE
<p>Sie verwenden Kaffeepulver (keine Bohnen), aber das Gerät gibt keinen Kaffee aus.</p>	<p>Es wurde zu viel Kaffeepulver eingefüllt.</p> <p>Die Taste  wurde nicht gedrückt und das Gerät verwendet eingefülltes Kaffeepulver und Kaffee aus dem Mahlwerk.</p> <p>Kaffeepulver wurde bei ausgeschaltetem Gerät eingefüllt.</p>	<p>Nehmen Sie die Brüh-einheit heraus und reinigen Sie das Geräteinnere gründlich (siehe 4.1.1 und 4.1.2, Seite 88, 89 und 90). Füllen Sie dann höchstens 2 Messlöffel Kaffeepulver ein und versuchen Sie es erneut.</p> <p>Reinigen Sie das Geräteinnere gründlich (siehe 4.1.1, Seite 88). Versuchen Sie es dann erneut und drücken Sie zuerst die Taste  wie beschrieben in 3.2.5, Seite 83.</p> <p>Nehmen Sie die Brüh-einheit heraus und reinigen Sie das Geräteinnere gründlich (siehe 4.1.1 und 4.1.2, Seite 88, 89 und 90). Versuchen Sie es dann erneut, schalten Sie das Gerät aber zuvor ein.</p>
<p>Der Kaffee tritt nicht an den Auslässen, sondern an der Serviceklappe aus.</p>	<p>Die Löcher in den Auslässen sind von Kaffeerückständen verstopft.</p> <p>Der schwenkbare Behälter hinter der Servicetür ist blockiert und kann sich nicht bewegen</p>	<p>Kratzen Sie die Löcher mit einer Nadel aus (siehe 4.1.1, Seite 88, Abb. 20).</p> <p>Reinigen Sie den schwenkbaren Behälter, insbesondere die Scharniere, so dass er sich wieder frei bewegen kann.</p>



7.1 Worauf Sie achten müssen

- Überzeugen Sie sich, dass das Produkt vollständig und unbeschädigt ist. Sollten Sie Zweifel haben, benutzen Sie das Gerät nicht und wenden Sie sich an Fachpersonal, um das Problem zu klären.
- Die Installation muss von einem qualifizierten Techniker in Übereinstimmung mit den aktuellen Richtlinien durchgeführt werden.
- Halten Sie Kinder vom Verpackungsmaterial fern, da bestimmte Teile davon (Plastikbeutel, Polystyrol usw.) eine Gefahr für sie darstellen könnten.
- Installieren Sie das Gerät nicht in einer Umgebung, in der die Temperatur auf 0 °C oder darunter absinken kann. Andernfalls könnte das Gerät durch gefrierendes Wasser beschädigt werden.
- Vergewissern Sie sich, dass die Stromspannung in Ihrem Haus der Spannung entspricht, die auf dem Gerät selbst angegeben ist. Schließen Sie das Gerät an eine ordnungsgemäß geerdete Netzsteckdose mit einer Nennstromstärke von mindestens 10 A an. Der Hersteller übernimmt keinerlei Haftung für mögliche Schäden oder Unfälle, die auf eine unzureichende Erdung der Stromversorgung zurückgehen.
- Die Netzsteckdose muss nach den Installation erreichbar bleiben.
- Verwenden Sie keine Mehrfachsteckdosen oder Verlängerungskabel.
- Das Netzkabel an diesem Gerät darf nicht vom Kunden selbst ausgetauscht werden, da für einen Austausch Spezialwerkzeug erforderlich ist. Wenn das Kabel beschädigt ist oder aus anderen Gründen ausgetauscht werden muss, wenden Sie sich dazu unbedingt an ein autorisiertes Servicezentrum, um jedes Risiko auszuschließen.
- Verwenden Sie für den elektrischen Anschluss ein Kabel des Typs HO5 VV-F, wie in der Tabelle unten angegeben:

Leitungen	Menge x Größe
230 V ~+⬇~	3 x 1.0 mm ²

- Bitte stellen Sie das Gerät möglichst umgehend wie in Abschnitt 4.2.6 (Seite 94) erläutert auf den Härtegrad des Wassers ein.



7.2 Elektrischer Anschluss

Nur ein autorisierter Servicetechniker darf das Gerät anschließen. Der Anschluss muss nationalen und internationalen Bestimmungen entsprechen

Das Gerät muss immer geerdet sein.

Das Gerät wird mit einem Versorgungskabel geliefert, das mit einem Stecker angeschlossen werden muss. Vgl. die nachfolgende Tabelle:

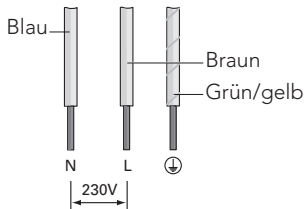

Wenn Sie einen festen Anschluss herstellen möchten, achten Sie darauf, dass ein allpoliger Schalter mit einer Kontaktöffnung von mindestens 3 mm in der Zufuhrleitung installiert wird.

7.3 Einbauen

Bitte beachten Sie beim Einbau des Geräts die Mindestabmessungen. Legen Sie die Schienen an der Stellfläche im Hochschrank an.

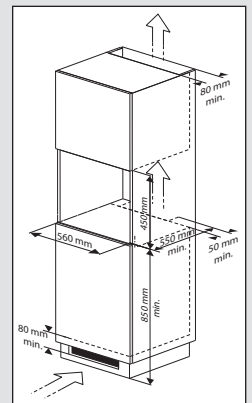

7 Installationsanweisung

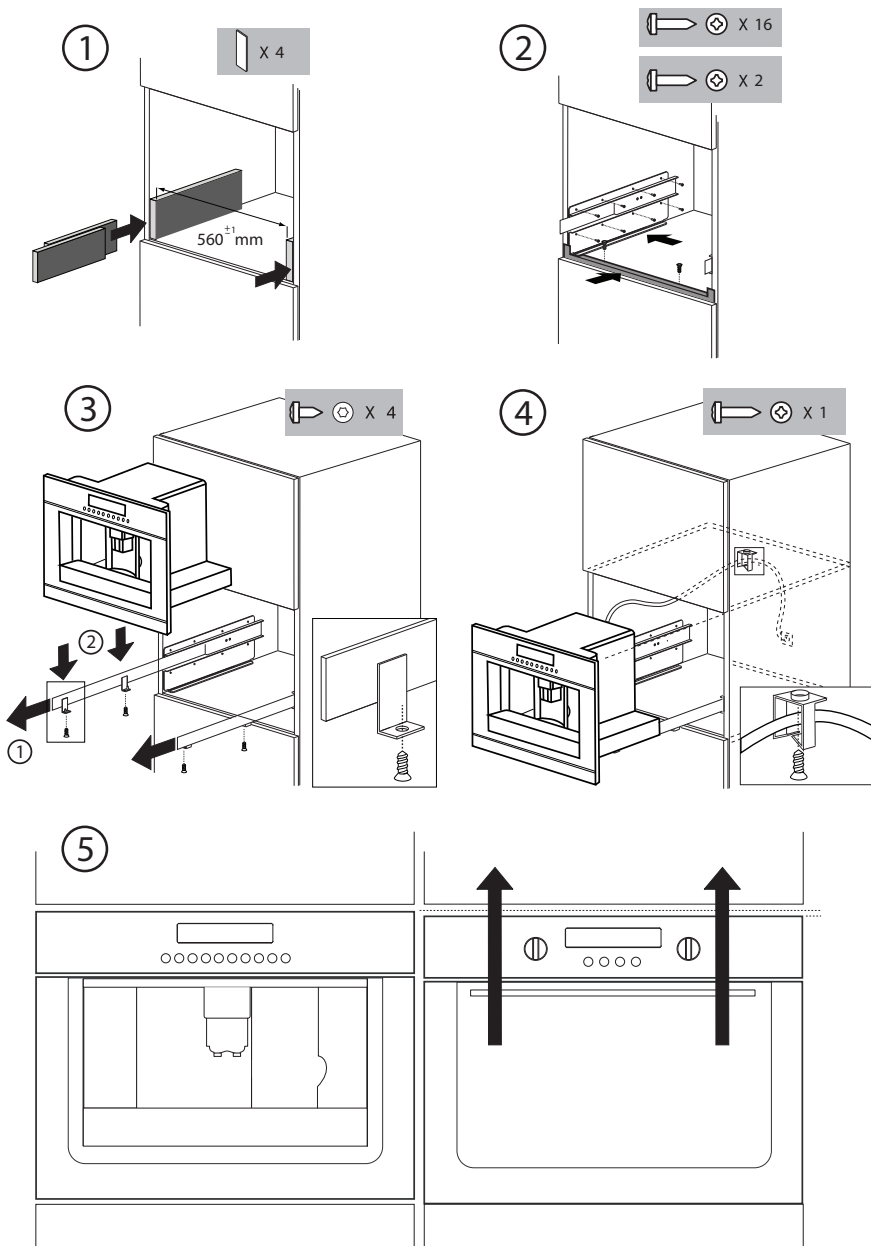



8.1 Entsorgung Gerät und Verpackung

Bei der Herstellung dieses Gerätes wurden dauerhafte Werkstoffe verwendet. Dieses Gerät ist am Ende seiner Nutzzeit ordnungsgemäß und gemäß den behördlichen Vorschriften zu entsorgen. Sie erhalten hierzu Informationen bei den zuständigen Behörden.

Die Verpackung des Gerätes ist wiederverwendbar. Verwendet können sein:

- Pappe;
- Polyethylenfolie (PE);
- CFK-freies Polystyrol (PS-Hartschaum).

Diese Werkstoffe sind ordnungsgemäß und gemäß den behördlichen Vorschriften zu entsorgen.

Zur Erinnerung an die Verpflichtung, die Elektrohaushaltsgeräte getrennt zu beseitigen, ist das Produkt mit einer Mülltonne, die durchgestrichen ist, gekennzeichnet. Dies bedeutet das am Ende seiner Nutzzeit das Produkt NICHT zusammen mit dem Siedlungsabfall beseitigt werden darf. Es kann zu den eigens von den städtischen Behörden eingerichteten Sammelstellen oder zu den Fachhändlern, die einen Rücknahmeservice anbieten, gebracht werden.



Die getrennte Entsorgung eines Haushaltsgerätes vermeidet mögliche negative Auswirkungen auf die Umwelt und die menschliche Gesundheit, die durch eine nicht vorschriftsmäßige Entsorgung bedingt sind. Zudem ermöglicht wird die Wiederverwertung der Materialien, aus denen sich das Gerät zusammensetzt, was wiederum eine bedeutende Einsparung an Energie und Ressourcen mit sich bringt.

8.2 Technische Daten

Auf der Datenplakette an der Seite des Geräts finden Sie den Anschlusswert, die erforderliche Spannung und die Frequenz.



1 Your espresso coffee maker	
1.1 Description	106 - 107
1.2 Control panel	108
1.3 Introduction	109
2 Safety instructions	
Important matters	110
3 Use	
3.1 Preparation	111 - 112
3.2 Operation	113 - 121
4 Maintenance	
4.1 Cleaning and maintenance	122 - 124
4.2 Changing and setting the menu parameters	125 - 129
5 Messages	
What to do if...	130 - 131
6 Faults	
Problems that can be resolved before calling the service centre	132 - 134
7 Installation instructions	
7.1 Important matters	135
7.2 Building-in	136 - 137
8 Appendices	
8.1 Disposal of appliance and packaging	138
8.2 Technical information	138

1 Your espresso machine



1.1 Description

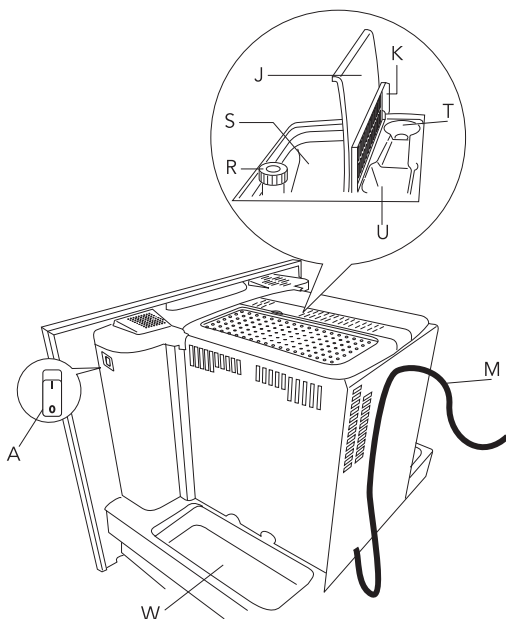
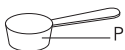
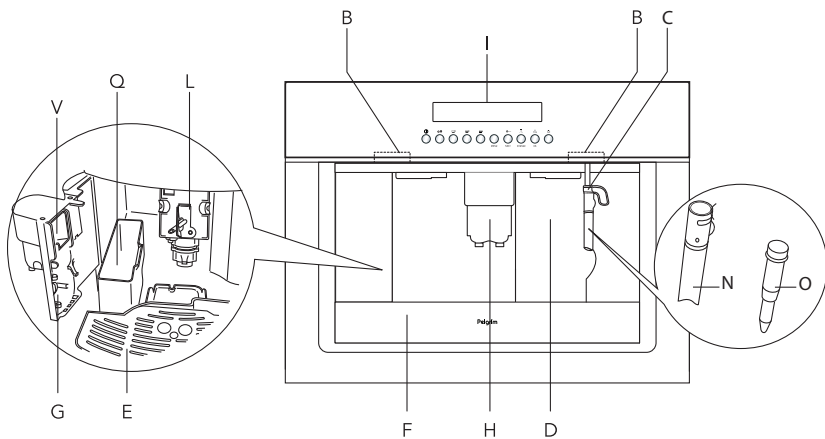

1 Your espresso machine



- A. Main ON/OFF switch
- B. Handles
- C. Steam spout
- D. Water tank (removable)
- E. Cup tray
- F. Drip tray (removable)
- G. Service door
- H. Coffee spout (adjustable in height)
- I. Control panel
- J. Bean container lid
- K. Central ground coffee lid
- L. Infuser
- M. Power cable
- N. Cappuccino maker (removable)
- O. Cappuccino maker nozzle (removable)
- P. Measuring spoon for preground coffee
- Q. Coffee grounds container (removable)
- R. Grinding coarseness regulator
- S. Coffee beans container
- T. Compartment for measuring spoon
- U. Filling chute for preground coffee
- V. Mobile drawer
- W. Accessories holder (left and right)



1.2 Control panel

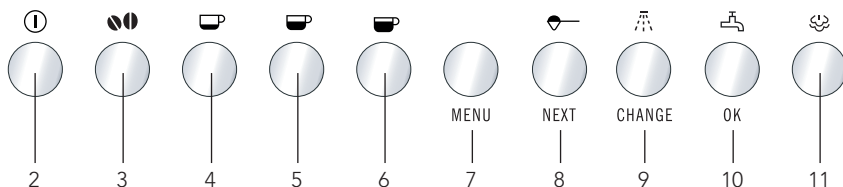

1. Display
2. Appliance on/off button
3. Coffee taste selection button
4. One or two cups short coffee button
5. One or two cups standard coffee button
6. One or two cups long coffee button
7. Button to activate or deactivate menu parameter setting mode
8. Button to select ground coffee or to display the next parameter on the menu
9. Button to rinse the appliance or to change the menu parameters
10. Button to select hot water or OK to confirm
11. Steam button



1.3 Introduction

This espresso machine will make delicious cups of coffee, espresso and cappuccino. You can customise the settings of the machine to suit your personal preferences and tastes.

This manual describes how to make optimum use of the espresso machine. Besides information on how to operate the machine, you will also find background information that may come in handy when using this appliance.

Coffee has been used in the factory to test the appliance and it is therefore completely normal that there are traces of coffee in the mill. This appliance is however guaranteed to be new.

Store the user manual in a safe place. This will ensure that any subsequent users also benefit from it.

Enjoy your espresso machine!



Important matters

As with any appliance, there are a number of matters that you should pay attention to.

- This appliance is intended for domestic use only (around 3000 cups a year). Any other use is considered improper and in that case no guarantee will be given.
- This appliance is designed to “make espresso coffee” and “heat drinks”. Use it with care to avoid scalds from the water and steam jets or through incorrect use.
- Do not put frozen or caramelised coffee beans into the bean container, only roasted coffee beans! Remove foreign bodies from the coffee beans. Otherwise no guarantee can be given.
- Do not lean or hang on the machine when it has come out of the cabinet and do not place heavy or unstable objects on the machine.
- The manufacturer is not liable for damage caused by improper, incorrect or unreasonable use of the appliance.
- When using the appliance, do not touch the hot surfaces. Use the knobs or handles.
- Persons (including children) with reduced physical, sensory or mental capabilities, or lack of experience and knowledge, should be supervised when they use the appliance
- Never let children play with the appliance.
- Only ask for original spare parts to be used. Failure to respect the above could reduce the safety of the appliance.
- Do not put objects containing liquids, inflammable or corrosive materials on the machine.
- Use the accessories holder to contain coffee accessories (for example coffee beans).
- The parts which could come into contact with coffee or milk conform to the provisions of the EEC directive 1935/2004 relating to materials suitable for contact with foodstuffs.
- This appliance is marked according to the European directive 2004/108/EC on Waste Electrical and Electronic Equipment (WEEE).



3.1 Preparation

Using for the first time



The first time you switch on the appliance and every time that it is plugged in, the appliance makes a SELF-DIAGNOSIS operation when you press the main ON/OFF switch (see A on page 106). Then the appliance switches off. To turn it on, press the on/off button ① on the control panel.



OK

1. The first time you use the appliance, select the language. Press the main ON/OFF switch on the right side of the appliance (see A on page 106); the lights on the front side and the display go on. Wait for the appliance to display **PRESS OK TO INSTALL ENGLISH**. Press the **OK** button for at least 3 seconds until the appliance displays **ENGLISH INSTALLED**. The appliance then displays the setting message in English.

2. After a few seconds, the appliance displays **FILL TANK**. To fill, remove the tank (fig. 1), rinse and fill with fresh water. Never exceed the MAX line. (When removing the tank, the cappuccino maker must always be positioned outwards (fig. 2, position 1), otherwise the tank cannot be removed). Put the tank back and push as far as it will go. Move the cappuccino maker towards the centre of the appliance and place a cup underneath it (fig. 2, position 3).

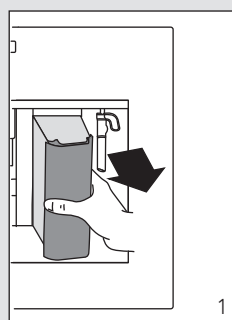

1

Only fill the water tank with cold water. Never fill it with other liquids such as mineral water or milk.

To ensure good, aromatic coffee at all times, you should:

- change the water in the water tank every day;
- clean the water tank with normal water for rinsing (not in the dishwasher) at least once a week. Then rinse off with fresh water.

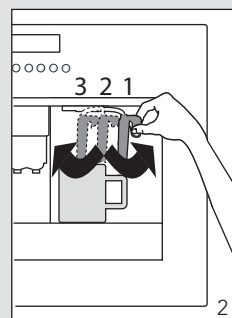

2



3 Use



OK

3. The appliance now displays **PRESS OK**. Press the OK button. After a few seconds, a little water runs out of the cappuccino maker. When the cup contains about 30cc of water, the water stops delivering.

4. The appliance now displays **TURNING OFF PLEASE WAIT** and it goes off.

5. Extract the appliance by pulling it outwards taking care to use the special handles, open the left lid and fill the container with coffee beans (fig. 3), then close the lid and push inwards the appliance.

To prevent malfunction, never fill with ground coffee, freeze dried coffee, caramelised beans or anything else which could damage the appliance.

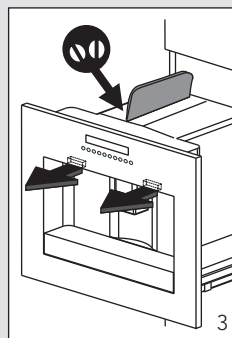

6. Press the on/off button . The appliance displays **HEATING UP PLEASE WAIT...** to indicate that preheating is underway.

7. When preheating is complete, the appliance displays: **RINSING** and performs an automatic rinse cycle (a little hot water runs out of the spouts and is collected in the drip tray beneath).



If you want to make a short coffee (less than 60 cc), to make it hotter, fill the cup with this hot rinsing water first. You can also use the button  (see paragraph 3.2.2 on page 114, 'Tips to make hotter coffee').

8. The appliance now displays the ready message **READY STANDARD TASTE**.



When using the appliance for the first time, 4-5 cups of coffee need to be made before the appliance starts to give satisfying results.



3.2 Operation

3.2.1 Preparing coffee (using coffeebeans)



1. The appliance is preset to make coffee with a normal taste. You can also choose coffee with an extra-mild, strong or extra-strong taste. To choose the required taste, press the button : the selected coffee taste will be displayed.

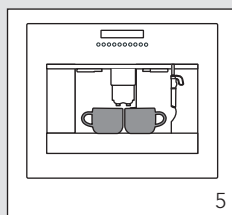
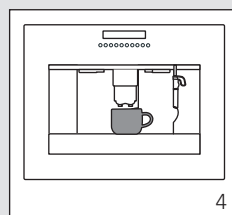

2. Place 1 cup under the spouts to make 1 coffee (fig. 4) or 2 cups for 2 coffees (fig. 5).

By moving the dispenser up or down (fig. 6), you can adjust the height of the dispenser to suit the height of your cup so as to reduce heat loss and coffee splashes.

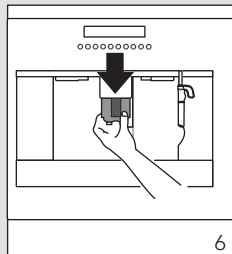

For a creamier coffee, lower the spouts to bring them as close to the cups as possible (fig. 6).



3. Press the button  to make a short coffee, the button  for a standard coffee and the button  for a long coffee.

To make 2 coffees, press the button twice (within 3 seconds). To change the quantity of coffee delivered automatically into the cup, follow the instructions at paragraph 3.2.3 on page 116. (The appliance now grinds the beans and starts running off the





coffee into the cup. Once the desired quantity has been reached, the appliance automatically stops delivering the coffee and ejects the grounds into the special container).

4. After a few seconds, the message that the machine is ready is displayed again and you can make another coffee.



5. To turn the appliance off, press the on/off button . Before going off, the appliance performs an automatic rinse cycle (a little hot water runs out from the spouts and is collected in the drip tray beneath). Take care to avoid scalds.





Once switched off, the lights don't shut off immediately and the cooling fan motor operates to avoid condensation into the housing. After about 10 minutes, the appliance switches completely off.

3.2.2 Notes

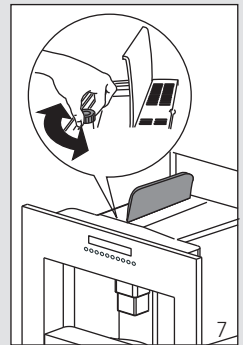

- If the coffee is delivered a drop at a time or not at all, turn the grinding coarseness regulator (fig. 7) one click clockwise (**see paragraph 3.2.4 on page 117, 'Regulating the coffee mill'**) Turn one click at a time until the coffee is delivered satisfactorily.
- If the coffee is delivered too fast and is not creamy enough, turn the grinding coarseness regulator (fig. 7) one click anticlockwise (**see paragraph 3.2.4 on page 117, 'Regulating the coffee mill'**). Avoid turning the grinding coarseness regulator excessively, otherwise the coffee may run out in drips when you select 2 cups.









- Tips to make hotter coffee
 - If 2/3 minutes have passed, since you last made coffee, before making coffee again you must preheat the infuser by pressing the button . Run off the water into the underlying drip tray or alternatively use this water to fill (and then empty) the cup to be used for the coffee, so as to preheat it.



3 Use



- Unless preheated, do not use cups that are too thick, as they will absorb too much heat.
- Use cups that have been preheated by rinsing them with hot water. You can use the button .
- While the appliance is making the coffee, **delivery can be stopped at any time** by pressing the button ,  or  as previously selected.
- As soon as the delivery is complete, to increase the quantity of coffee, simply press and hold the button ,  or  as previously selected, until the desired quantity is reached (this operation must be performed within 3 seconds from when the coffee delivery from the spouts ceases).
- When the appliance displays **FILL TANK** the water tank must be refilled or the appliance will not make coffee. (It is normal for there to be a little water left in the tank when the message is displayed).
- The appliance counts the number of coffees made. Every 14 single coffees (or 7 doubles) the appliance displays **EMPTY GROUNDS CONTAINER**, indicating that the grounds container is full and must be emptied and cleaned. Until the grounds container has been cleaned, the appliance continues to display the message and cannot make coffee. To clean, open the service door at the front by pulling the coffee spout (fig. 8), remove the drip tray (fig. 9), empty and clean.

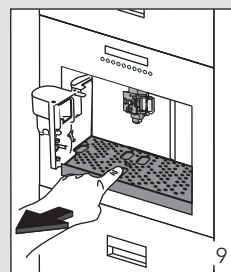
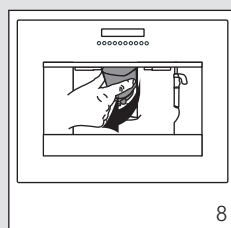



When proceeding, always completely extract the drip tray, to avoid that it falls when removing the grounds container (fig. 10). Empty the grounds container and clean thoroughly, making sure all residues deposited on the bottom are removed.

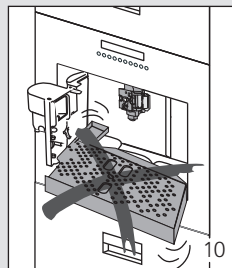

When removing the drip tray, the grounds container **must** be emptied, even if it is not completely full. If this is not done, when next making coffee the grounds in the container may exceed the maximum level and block the appliance.





While the appliance is running off coffee, **never remove the water tank**. If it is removed, the appliance will not be able to make the coffee. If the appliance malfunctions, do not contact the service centre straight away. The problem can almost always be resolved by following the instructions indicated on pages 130 until 134. If this is not the case, or for further explanations, contact the customer service.



3.2.3 Changing the quantity of coffee in the cup

The appliance is factory preset to automatically deliver the following quantities of coffee:



- Short (when the button  is pressed);
- Standard (when the button  is pressed);
- Long (when the button  is pressed);

To change these quantities, proceed as follows:

1. Press the button corresponding to the quantity you want to change (,  or ) for at least 8 seconds until the message **PROGRAM QUANTITY** is displayed.
2. When the coffee in the cup reaches the required level, press the same button again to memorise the new amount.



3.2.4 Regulating the coffee mill

However, after making the first coffees, if you find that the coffee delivery is either too fast or too slow (in drips), the grinding coarseness regulator can be adjusted (fig. 11).

The grinding coarseness regulator must only be turned when the coffee mill is on.

Turning it 1 click (1 number) clockwise speeds up the coffee delivery (without drips). Turning it 1 click anticlockwise slows down the delivery, giving a creamier appearance to the coffee. These adjustments will only be evident after at least 2 cups of coffee have been run off.

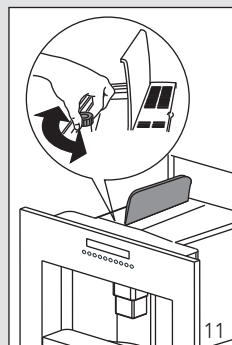

- Turn anticlockwise to obtain finer ground coffee, slower delivery and a creamier appearance.
- Turn clockwise for coarser ground coffee and faster delivery (not a drop at a time).

3.2.5 Preparing espresso coffee using ground coffee (instead of beans)

1. Press the button  to select the ground coffee function. This disables the coffee mill function. The appliance displays **READY PRE-GROUND**.
2. Extract the appliance by pulling it outwards taking care to use the special handles (fig. 12).

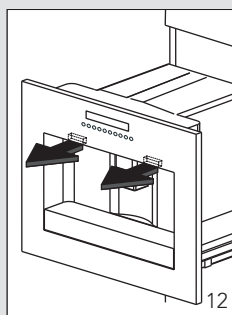



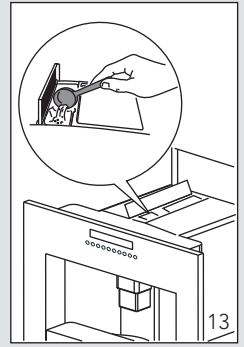
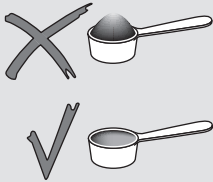

3. Lift the central lid and place one or two levels measure of ground coffee in the funnel (see fig. 13). Close the lid, push the appliance to replace it and proceed as described in paragraph 3.2.1 on page 113 ('Preparing coffee').



3.2.6 Notes



- You can make just one or two coffees at a time by pressing the button  ,  or  only once or twice (within 3 seconds).
- Never add the ground coffee when the appliance is off to avoid it being dispersed inside the appliance.
- Never add more than two levels measured scoop, otherwise either the appliance will not make the coffee, the ground coffee will be lost inside the appliance, dirtying it, or the coffee will run off in drips and the message **GROUND TOO FINE ADJUST MILL AND PRESS OK** will be displayed. A little water comes out from the steam spout.
- When dosing the quantity of coffee to be added, use the measure supplied only.
- Use ground coffee for espresso coffee makers only. Do not use coffee beans, freeze-dried coffee or other materials that could damage the appliance.



- If the funnel blocks due to moisture inside the appliance or if more than two measuring scoops of pre-ground coffee has been used, use a knife to push the coffee down (fig. 14). Then remove and clean the infuser and appliance as described in paragraph 4.1.1 and 4.1.2 on pages 122, 123 and 124.

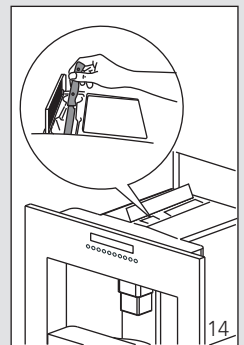



Once the coffee has been delivered, to go back to making coffee using beans, deactivate the ground coffee function by pressing the button  again (the coffee mill is enabled for operation again).



3.2.7 Hot water delivery

Always make sure the appliance is ready.

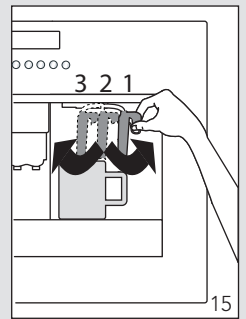
1. Move the cappuccino maker towards the centre of the appliance and place a container under it (fig. 15, position 3).





OK

2. Press the button . The appliance displays **HOT WATER PRESS OK**.
3. Press the button  (OK) again to confirm.
4. Hot water runs off from the cappuccino maker and starts to fill the container underneath. You should not run off hot water for more than 2 minutes at a time.
5. To interrupt the hot water delivery, press the button  again and place the cappuccino maker in the original position near the centre of the appliance.

3.2.8 Preparing cappuccinos (using steam)



1. Move the cappuccino maker outwards and place an empty cup under the cappuccino maker (fig. 15, position 2).
2. Press the steam button . The appliance displays **STEAM PRESS OK**.
3. Press the **OK** button. Allow the steam mixed with water to run off for a few seconds until steam only is given off.
4. To interrupt the steam delivery, press the steam button  again.
5. Empty the container. Then fill it with about 100 ml of milk for each cappuccino to be prepared. In choosing the size of the container, bear in mind that the milk doubles or triples in volume. You are recommended to use semi-skimmed milk at refrigerator temperature.



6. Dip the cappuccino maker into the recipient containing the milk, taking care not to immerse the raised line on the cappuccino maker (indicated by the arrow in fig. 16). Press the steam button  (beware of burns) and the **OK** button. Steam is discharged from the cappuccino maker, giving the milk a creamy frothy appearance. To obtain a creamier froth, dip the cappuccino maker into the milk and rotate the container with slow movements from the bottom upwards. (You should not discharge steam for more than two minutes at a time).

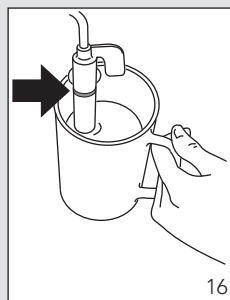

7. Once the required amount of frothed milk is reached, interrupt the steam delivery by pressing the steam button .
8. Prepare the coffee as described above, using large enough cups, then fill with the frothed milk prepared previously. The cappuccino is ready. Sweeten to taste and, if desired, sprinkle the froth with a little cocoa powder.



Always clean the cappuccino maker immediately after use. Proceed as follows:

1. Discharge a little steam for a few seconds by pressing the steam button . This empties any milk left inside the steam spout.



To guarantee hygiene, you are recommended to follow this procedure each time you make cappuccino to avoid milk stagnating in the milk circuit.



2. Press the steam button  and the **OK** button.
3. Wait a couple of minutes for the cappuccino maker to cool down. Then, with one hand, hold the cappuccino spout handle firm and with the other unscrew the cappuccino maker itself by rotating clockwise and extracting downwards (fig. 17).

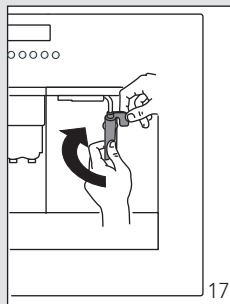

3 Use



4. Remove the nozzle from the steam spout by pulling it downwards (fig. 18).
5. Carefully wash the cappuccino maker and steam nozzle in warm water.

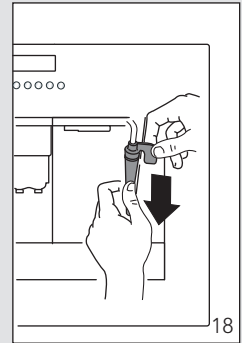

6. Make sure the two holes shown in fig. 19 are not blocked. If necessary, clean with a pin.

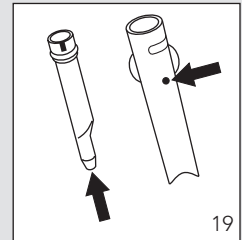

7. Replace the steam nozzle by inserting it and vigorously turning it upwards into the steam spout.
8. Replace the cappuccino maker by pushing it upwards and turning it anticlockwise.



4.1 Cleaning and maintenance



Before performing any cleaning operations, turn the appliance off by pressing the on/off button ① on the control panel and leave the appliance to cool down. Never immerse the espresso machine in water. It is an electrical appliance. Do not use solvents or abrasive cleaning products to clean the appliance. A soft damp cloth will suffice. Never wash any of the components of the appliance in a dishwasher.

4.1.1 Cleaning the espresso machine

Clean the grounds container (as described on page 115) whenever it requires emptying. The water tank should also be cleaned regularly. The drip tray is fitted with a level indicator (red) showing the level of water it contains. When the indicator starts to become visible (a few millimetres under the drip tray), the drip tray must be emptied and cleaned. Check that the holes in the coffee spout are not blocked. To unblock them, scrape the dry coffee residues away with a needle (fig. 20).

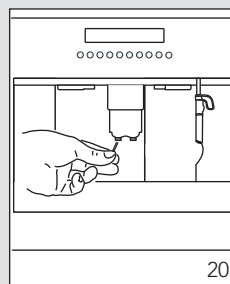

4.1.2 Cleaning the infuser

The infuser must be cleaned regularly to avoid the build-up of coffee encrustations which could cause malfunction. Proceed as follows:



1. Turn the appliance off by pressing the on/off button ① on the control panel (**do not switch off the main switch or unplug**) and wait for the display to go off.
2. Open the service door (see fig. 8 on page 115).
3. Remove the drip tray and the grounds container (fig. 9 on page 115) and clean.
4. Press the two red release buttons on the infuser sideways and towards the centre (fig. 21) and pull it out.





The infuser can only be removed when the appliance is off (by pressing the on/off button ①). Attempting to remove the infuser with the appliance on may cause serious damage.



Wash the infuser under running water, without using detergents. Never wash the infuser in the dishwasher.

5. Clean the inside of the appliance thoroughly. To remove coffee encrustations from the inside of the appliance, scrape with a plastic or wooden fork (fig. 22).

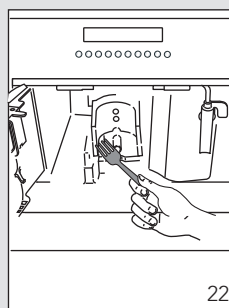

6. Vacuum up the residues with a vacuum cleaner (fig. 23).

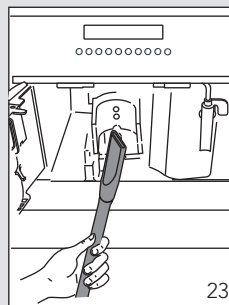

7. Replace the infuser (A) by sliding it onto the supports (B) and pin (C) at the bottom (D), then push the PUSH symbol (E) fully in until it clicks into place (fig. 24).

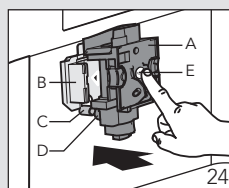



8. After having heard the click, check that the red buttons have snapped out, otherwise the door cannot be closed.

- The two red buttons have snapped out correctly (**CORRECT**, fig. 25).

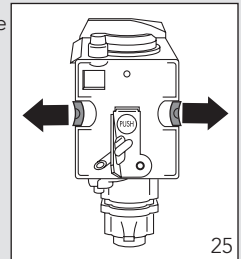

- The two red buttons have not snapped out (**WRONG**, fig. 26).

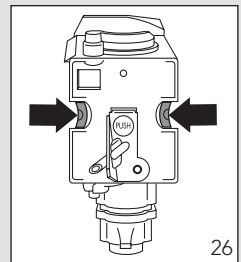

Notes

- If the infuser is not inserted correctly until it clicks into place and the two red buttons have not snapped out, the service door cannot be closed.
- If it is hard to insert the infuser, before inserting it squeeze it to the right size by pressing it forcefully from the top and bottom simultaneously, as shown in fig. 27.

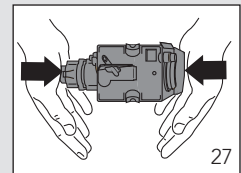

- If it is still hard to insert the infuser:
 - Leave it out of the appliance, place the drip tray, close the service door, switch the main switch on the back of the appliance to 0 and then to I again.
 - Wait for all the lights to go off, then open the door, remove the drip tray and replace the infuser.
 - Replace the drip tray, complete with the grounds container.
 - Close the service door.



4.2 Changing and setting the menu parameters.

The following menu parameters and functions can be changed by the user:

- Clock;
- Auto-start time;
- Descaling process;
- Coffee temperature;
- Length of time the appliance remains on;
- Water hardness;
- Factory default values.

4.2.1 Setting the clock

To set the clock, proceed as follows:



MENU

1. Press the **MENU** button then press the **NEXT** button repeatedly until the appliance displays **CLOCK**.
2. Press the **CHANGE** button to set the clock. (If you hold the CHANGE button down, the time is changed rapidly).
3. Press the **OK** button to confirm the value.
4. Press the **MENU** button to exit the programming mode or **NEXT** to change other parameters.
5. When the appliance is in stand-by, you can see the hour by pressing one of the buttons (except the on/off button).



NEXT



CHANGE



OK

4.2.2 Setting auto-start time

This enables the time the appliance will come on automatically to be programmed.

1. Make sure the clock on the appliance is set as described above.
2. Press the **MENU** button then press the **NEXT** button repeatedly until the appliance displays **START TIME**.
3. Press the **CHANGE** button to set the auto-start time. (If you hold the CHANGE button down, the time is changed rapidly).
4. Press **OK** to confirm the value.
5. Press **NEXT** once and the appliance displays the message **AUTO-START NO**.
6. Press the **CHANGE** button to modify the function (the appliance displays **AUTO-START YES**).
7. Press the **OK** button to activate auto-start.
8. Press the **MENU** button to exit the programming mode or the **NEXT** button to change other parameters.



4.2.3 Descaling

Over time, the continuous heating up of the water used to make the coffee leads to lime scale building up in the inner circuits of the appliance. When the appliance displays the message **DESCALE** you should perform the descale cycle.

Proceed as follows:

1. Make sure the appliance is ready.
2. Press the **MENU** button. Then press the **NEXT** button repeatedly until the appliance displays **DESCALE NO**.
3. Press the **CHANGE** button and the appliance displays the message **DESCALE YES**.
4. Press the **OK** button to start the descale programme.
5. The appliance displays **ADD DESCALER PRESS OK**.
6. Empty the water tank and pour in the contents of the bottle of descaler supplied with the machine and fill with fresh water up to the MAX level. For subsequent descaling operations, descaling solution can be purchased from authorised technical service centres.



Make sure splashes of descaler do not fall onto surfaces sensitive to acid such as marble, limestone and glaze.

7. Place a container with a minimum capacity of 1.5 litres under the cappuccino maker (fig. 2 on page 111).
8. Press the **OK** button. The appliance displays **APPLIANCE IN DESCALE**.
9. The descaling solution will run out of the cappuccino maker and start to fill the container underneath.
10. The descale programme automatically performs a series of run offs and pauses to remove lime scale deposits from inside the coffee maker.
11. After about 30 minutes, the appliance displays **RINSING FILL TANK**. The appliance must now be rinsed through to eliminate residues of descaling solution from inside the appliance.
12. Remove the water tank, rinse and fill with clean water.
13. Reposition the tank: the appliance displays **RINSING PRESS OK**.
14. Empty the collection container (under the cappuccino maker) full of liquid and then put it back under the cappuccino maker.



15. Press the **OK** button. Hot water is run off from the cappuccino maker into the container below and the appliance displays **RINSING**.
16. When the water tank is empty, the appliance displays the message **RINSING COMPLETE PRESS OK BUTTON**.
17. Press the **OK** button and refill the water tank with clean water.
18. The descale programme is now terminated and the appliance is ready to make coffee again.

If the descaling cycle is interrupted before completion, the appliance continues to display the descale message and the programme must be started again from the beginning.



Failure to descale the appliance regularly invalidates the guarantee.

4.2.4 Changing the coffee temperature

To change the temperature of the coffee, proceed as follows:

1. Press the **MENU** button. Then press the **NEXT** button repeatedly until the appliance displays **TEMPERATURE MEDIUM**.
2. Press the **CHANGE** button until the appliance displays the required coffee temperature.
3. Press the **OK** button to confirm the temperature selected.
4. Press the **MENU** button to exit the programming mode or **NEXT** to change other parameters.

4.2.5 Changing the length of time the appliance remains on

The appliance is factory preset to go off automatically one hour after the last coffee has been made. The number of hours the appliance remains on can be increased as follows:

1. Press the **MENU** button. Then press the **NEXT** button repeatedly until the appliance displays **OFF AFTER 1 HOUR**.
2. Press the **CHANGE** button to change the number of hours the appliance remains on.
3. Press the **OK** button to confirm the value.
4. Press the **MENU** button to exit the programming mode or **NEXT** to change other parameters.



4.2.6 Setting the water hardness

The **DESCALE** message is displayed after the appliance has been operated for a factory set period of time calculated on the basis of the maximum quantity of lime scale which may be contained in the water used. If necessary, this period of operation can be extended, making descaling less frequent, by programming the appliance based on the actual lime content in the water used. Proceed as follows:

1. Remove the "Total Hardness Test" strip (in front of your manual). Then dip it fully in the water for a few seconds. Remove it and wait around 30 seconds (until it changes colour and a number of red dots are formed). For example, if there are 3 red squares on the test strip, you must set the water hardness level to 3.



If you no longer have a water hardness test, you can find the data in the table below.

2. Press the **MENU** button. Then press the **NEXT** button repeatedly until the appliance displays **WATER HARDNESS 4**.
3. Press the **CHANGE** button repeatedly until the number coincides with the number of red squares on the test strip.
4. Press the **OK** button to confirm the value. The coffee maker is now programmed to provide the descaling warning when necessary, based on the actual hardness of the water.



Information on the hardness of the water in your area can be obtained from the local water board. In the table below you can find the water hardness setting your machine requires.

German hardness	French hardness	Water hardness espresso maker
0 - 6 dH	0 -11 fH	1
7 - 13 dH	12 - 17 fH	2
14 - 20 dH	18 - 36 fH	3
> 21 dH	> 37 fH	4



4.2.7 Resetting factory default settings

If you change the original values, the factory default values can be reset as follows:

1. Press the **MENU** button. Then press the **NEXT** button repeatedly until the appliance displays **RESET TO DEFAULT NO**.
2. Press the **CHANGE** button and the appliance displays **RESET TO DEFAULT YES**.
3. Press the **OK** button to reset the factory default values.
4. Press the **MENU** button to exit the programming mode or **NEXT** to change other parameters.

4.2.8 Changing the language

To change the language, proceed as follows:

1. Press the **CHANGE** button for at least 5 seconds until the appliance displays: **PRESS OK TO INSTALL ENGLISH**.
2. Then press the **OK** button for at least 3 seconds to confirm. The appliance then displays the setting message in English.



What to do if...

MESSAGE	MEANING	WHAT TO DO
FILL TANK	<p>The water tank is empty or is positioned incorrectly.</p> <p>The tank is dirty or encrusted with lime scale.</p>	<p>Fill the water tank as described on page 111 (fig. 1) and insert it fully.</p> <p>Rinse or descale the tank.</p>
GROUND TOO FINE ADJUST MILL AND PRESS OK	<p>The coffee runs off too slowly.</p> <p>The appliance cannot make coffee.</p>	<p>Turn the grinding regulator one click clockwise (see 3.2.4 on page 117).</p> <p>Press the OK button.</p>
EMPTY GROUNDS CONTAINER	<p>The grounds container is full.</p>	<p>Empty the grounds container and clean as described on page 115, then replace.</p>
INSERT GROUNDS CONTAINER	<p>After cleaning, the grounds container has not been replaced.</p>	<p>Open the service door and insert the grounds container.</p>
ADD PRE-GROUND COFFEE	<p>With the ground coffee function selected, ground coffee has not been poured into the funnel.</p>	<p>Add the ground coffee as described in 3.2.5 on page 117 and 118.</p>
FILL BEAN CONTAINER	<p>The coffee beans have run out.</p> <p>If the coffee grinder is very noisy, this means a small stone in the coffee beans has blocked the mill.</p>	<p>Fill the bean container.</p> <p>Contact an authorised service centre.</p>

5 Messages



MESSAGE	MEANING	WHAT TO DO
DESCALE	This indicates the presence of lime scale in the appliance.	The descaling procedure, described in 4.2.3 on pages 126 and 127, needs to be performed as soon as possible.
PRESS NEXT + CHANGE	After cleaning, the infuser has probably been left out of the espresso machine.	Leave the service door closed and the infuser out of the appliance, then follow the instructions displayed.
CLOSE DOOR	The service door is open.	If the service door cannot be closed, check that the infuser is inserted correctly (see 4.1.2 on pages 122, 123 and 124).
INSERT INFUSER ASSEMBLY	After cleaning, the infuser has probably been left out of the espresso maker.	Insert the infuser, see 4.1.2. on pages 122, 123 and 124).
GENERAL ALARM	The inside of the appliance is very dirty.	Thoroughly clean the inside of the appliance, as described in chapter 4.1.1 on page 122. If the message is still displayed after cleaning, contact a service centre.







Problems that can be resolved before calling the service centre.

If the appliance is not working, the causes of the malfunction can be identified and resolved by referring to chapter 5. If, on the other hand, no message is displayed, run the following checks before calling the service.



PROBLEM	CAUSE	SOLUTION
The coffee is not hot.	The cups have not been preheated.	Heat the cups by rinsing them in hot water (see 3.2.2 on pages 114 and 115: 'Tips to make hotter coffee').
	The infuser is too cold.	Heat the infuser by pressing  before making the coffee (see 3.2.2 on pages 114 and 115: 'Tips to make hotter coffee').
The coffee is not creamy enough.	The coffee is ground too coarsely.	Turn the grinding regulator one click anticlockwise (see chapter 3.2.4 on page 117).
	Wrong type of coffee.	Use a type of coffee for espresso coffee machines.
The coffee runs out too slowly.	The coffee is ground too finely.	Turn the grinding regulator one click clockwise (see 3.2.4 on page 117).
The coffee runs out too quickly.	The coffee is ground too coarsely.	Turn the grinding regulator one click anticlockwise (see 3.2.4 on page 117).
The coffee does not come out of one of the spouts.	The spout holes are blocked.	Scrape off the dry coffee residues with a needle (see 4.1.1 on page 122, fig. 20).



PROBLEM	CAUSE	SOLUTION
When the steam button is pressed, no steam comes out of the cappuccino maker.	The holes in the cappuccino maker and steam nozzle are clogged.	Clean the holes in the cappuccino maker and the steam nozzle (see page 121, fig. 19).
When the button  ,  or  is pressed, the appliance does not deliver coffee, but only water.	The ground coffee may be blocked in the funnel.	Remove the ground coffee inside the funnel using a knife (see page 118, fig 14). Then clean the infuser and the inside of the appliance (see description in chapter 4.1.2 on pages 122, 123 and 124).
When the on/off button  is pressed, the appliance does not switch on.	The appliance is not plugged in or the main switch on the right side of the appliance is not switched on.	Check that the power cable is plugged into the mains socket and the main switch is in the ON (I) position.
The infuser cannot be removed for cleaning.	The appliance is on. The infuser can only be removed if the appliance is off.	Turn the appliance off (with the on/off button ) and remove the infuser (see 4.1.2 on page 122, fig. 21). IMPORTANT: the infuser can only be removed if the appliance is off. Attempting to remove the infuser when the appliance is on may cause serious damage.

6 Faults



PROBLEM	CAUSE	SOLUTION
<p>Ground coffee is being used (not beans) and the appliance does not deliver the coffee.</p>	<p>Too much ground coffee has been added.</p> <p>The button  has not been pressed and the appliance has used both the ground coffee added and the coffee ground by the mill.</p> <p>Ground coffee has been added when the appliance is off.</p>	<p>Remove the infuser and thoroughly clean the inside of the appliance, as described in 4.1.1 and 4.1.2 on pages 122, 123 and 124. Repeat the operation using a maximum of 2 measures of ground coffee.</p> <p>Thoroughly clean the inside of the appliance, as described in 4.1.1. on page 122. Repeat the operation, first pressing the button  as described in chapter 3.2.5 on page 117.</p> <p>Remove the infuser and thoroughly clean the inside of the appliance, as described in 4.1.1 and 4.1.2 on pages 122, 123 and 124. Repeat the operation, but first switch the appliance on.</p>
<p>The coffee does not run out from the spouts, but from around the service door.</p>	<p>The holes in the spouts are clogged with dry coffee.</p> <p>The mobile container inside the service door is blocked and cannot swing.</p>	<p>Scrape the holes with a needle (see chapter 4.1.1 on page 122, fig. 20).</p> <p>Thoroughly clean the mobile container, particularly near the hinges to ensure they are free to swing smoothly.</p>



7.1 Important matters

- After removing the packaging, make sure the product is complete and undamaged. If in doubt, do not use the appliance and contact a qualified professional.
- Installation must be carried out by a qualified technician and in compliance with current regulations.
- Packing elements (plastic bags, polystyrene etc) must not be left within reach of children as they may represent a hazard.
- Never install the appliance in environments where the temperature may reach 0 °C or lower (the appliance may be damaged if the water freezes).
- Make sure the mains voltage corresponds to the voltage indicated on the appliance rating plate. Connect the appliance to an efficiently earthed socket with a minimum current rating of 10 A only. The manufacturer may not be considered liable for possible incidents caused by the failure to adequately earth the mains.
- The power socket have to remain visible after installation.
- Do not use multiple plug adapters or extension leads.
- The power cable on this appliance must not be replaced by the user as this operation requires the use of special tools. If the cable is damaged or requires replacing, contact an authorised service centre only to avoid all risks.
- For the electrical connection use a HO5 VV-F type cable as indicated in the table below:

Conductors	Amount x size
230 V ~+⏚~	3 x 1.0 mm ²

- You should personalise water hardness as soon as possible following the instructions in paragraph 4.2.6 on page 128.



7.2 Electrical connection

Only an authorised service technician may connect the appliance.
The connection must comply with national and local requirements.

The appliance must always be earthed.

The appliance comes with a supply cable which must be supplied with a connector. Refer to the table below:

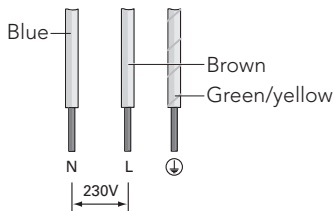

If you want to make a fixed connection, make sure that a multi-polar switch with a contact separation of at least 3 mm is fitted in the supply line.

7.3 Building-in

Please check the minimum measures necessary to the proper installation of the appliance. The espresso machine must be installed in a column unit, which must in turn be fixed to the wall.

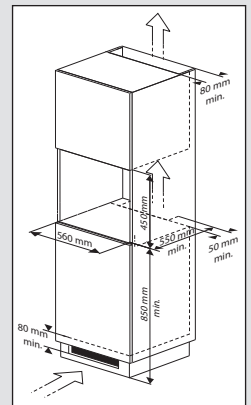

7 Installation instructions

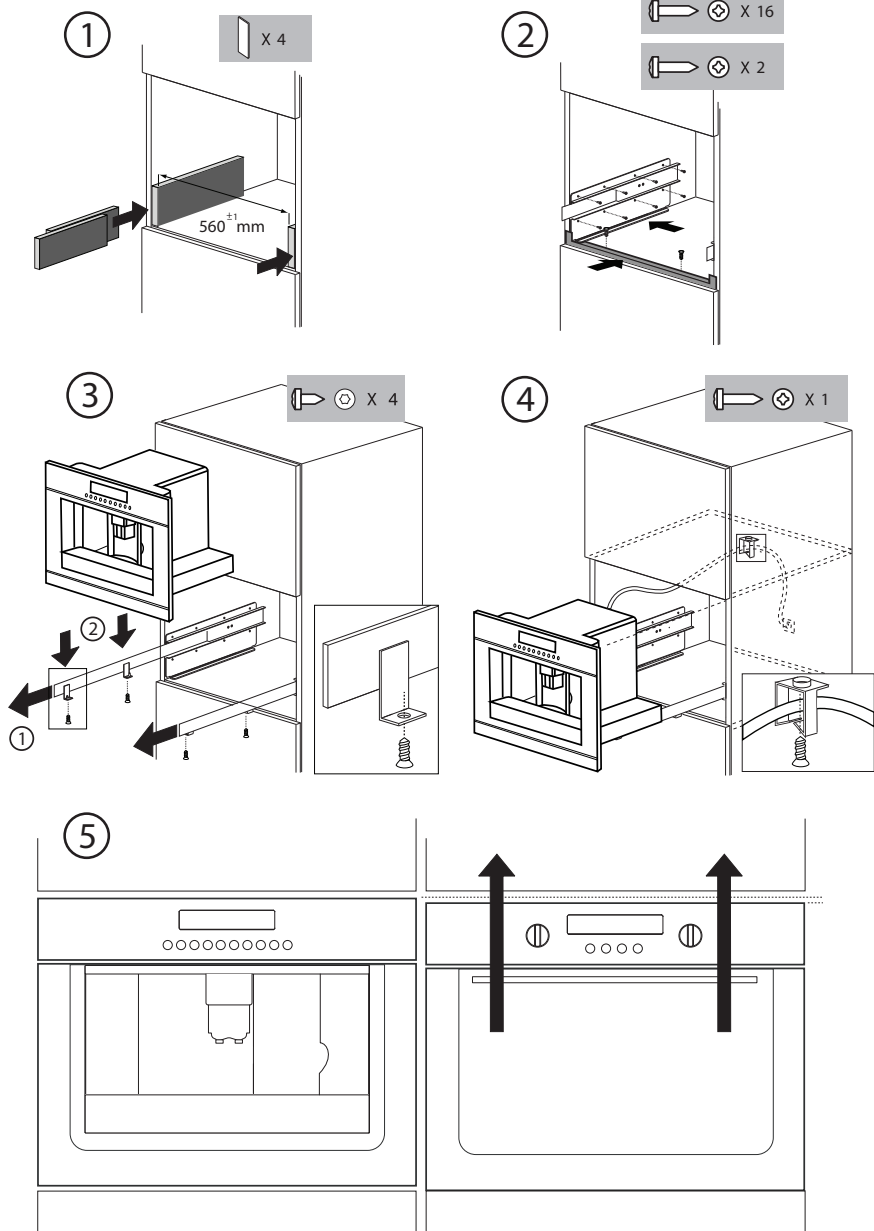



8.1 Disposal of appliance and packaging

By ensuring this product is disposed of correctly, you will help prevent potential negative consequences for the environment and human health, which could otherwise be caused by inappropriate waste handling of this product. The local authorities can provide you with the relevant information.

The packaging of this appliance is recyclable. It could have been made from:

- cardboard;
- polythene foil (PE);
- CFK-free polystyrene (PS-hard foam).

You need to dispose of these materials responsibly in accordance with official regulations.

To draw attention to the fact that the segregated processing of electric household appliances is compulsory, this appliance carries the symbol of a crossed-out dustbin. This means that at the end of its working life, you may not dispose of the appliance as household refuse. Instead, you should hand it in at a special refuse collection centre run by the local authority or at a dealer's providing this service.



Segregated processing of household appliances such as this espresso maker, avoids any negative effects on the environment and public health that might otherwise occur. It enables the recovery of the materials used in the production of this appliance, thus realising considerable savings in terms of raw materials and energy.

8.2 Technical information

The data plate on the side of the appliance states the total load when connected, the required voltage and frequency.