

Suncare

Full body

HB556, HB555, HB554



PHILIPS

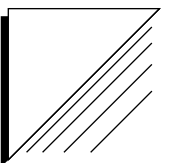

1

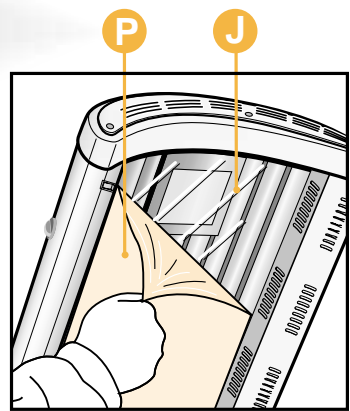
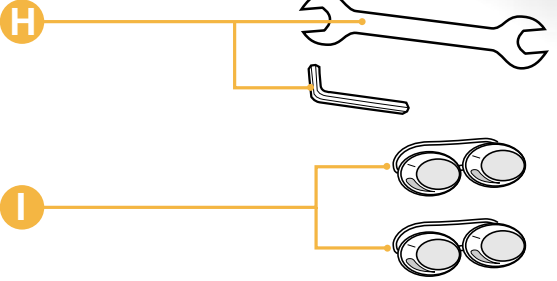
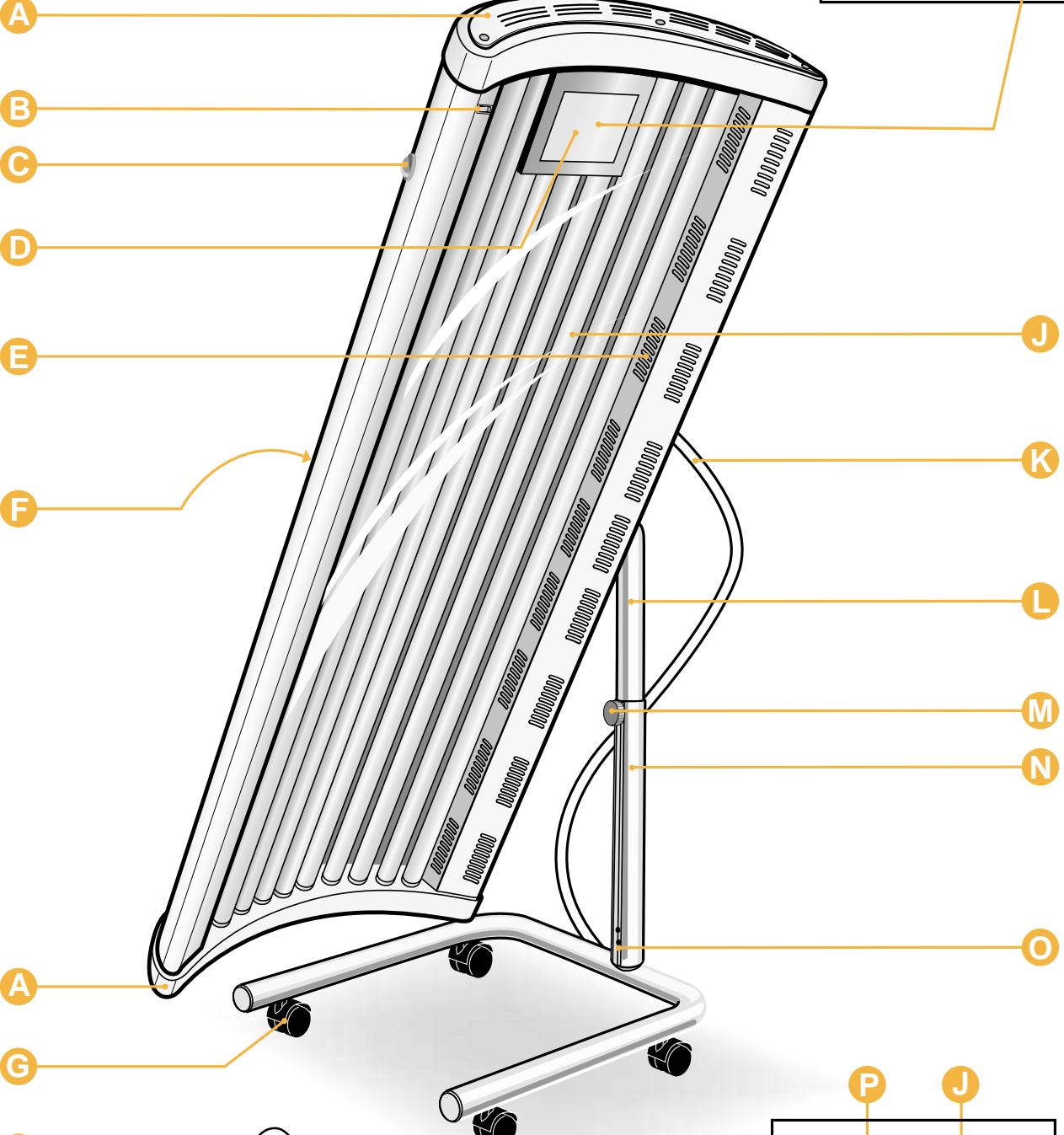
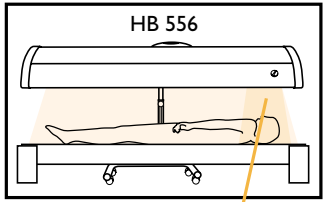

HB556, HB555, HB554

ENGLISH	6
DEUTSCH	11
FRANÇAIS	16
NEDERLANDS	21
ESPAÑOL	26
ITALIANO	31
PORTUGUÊS	36
NORSK	41
SVENSKA	46
DANSK	51

Introduction

Full-body tanner

With this tanning appliance you can suntan comfortably at home. The tanning lamps emit visible light, heat and ultraviolet light, giving you the impression you are sunbathing in real sunlight. This appliance tans your whole body evenly from head to toe.

A timer ensures that each tanning session does not last longer than 30 minutes. Just as with natural sunlight, overexposure must be avoided (see chapter 'Tanning and your health').

General description (fig. 1)

- A** End caps
- B** Switch for facial tanner (HB556 only)
 - O = facial tanner off
 - I = facial tanner on
- C** Timer
- D** Tube lamps, starters and facial tanner
 - HB554: 8 long tube lamps (type Philips Cleo Performance 100W- S) and 8 starters (type Philips S12/Cleo sunstarter)
 - HB555: 10 long tube lamps (type Philips Cleo Performance 100W- S), 10 starters (type Philips S12/Cleo sunstarter)
 - HB556: 6 long tube lamps (type Philips Cleo Performance 100W- S), 4 long tube lamps (type Philips Cleo Performance 80W- S), 10 starters (type Philips S12/Cleo sunstarter) and 1 HP 400W lamp for extra facial tanning performance
- E** Vent
- F** Cooling fan
- G** Castor wheel
- H** Spanner and socket wrench
- I** Protective goggles (2 pairs)
 - (type no. HB071/service no. 4822 690 80123)
- J** Acrylic sheet
- K** Mains cord
- L** Rod
- M** Height adjustment knob
- N** Stand
- O** Socket screws to fasten upper and lower part of the stand
- P** Protective foil

Important

- ▶ Before connecting the appliance to the mains socket, check if the voltage indicated on the type plate corresponds with the mains voltage in your home.
- ▶ Water and electricity are a dangerous combination! Therefore, do not use the appliance in wet surroundings (e.g. in the bathroom or shower, or near a swimming pool).
- ▶ If you have just been swimming or have just taken a shower, dry yourself thoroughly before using the appliance.
- ▶ Remove the mains plug from the wall socket after use.
- ▶ Take care that children cannot play with the appliance.
- ▶ Keep the ventilation openings in the upper casing clear of obstruction when using the tanning appliance.
- ▶ Do not exceed the advised session times or the maximum amount of tanning hours (Also see 'Tanning sessions: How often and how long?').
- ▶ Do not select a shorter operational distance than the advised 20 cm.
- ▶ Do not treat each part or side of the body more often than once a day. Avoid intensive skin exposure to natural sunlight on the same day as a UV session.
- ▶ If you have any symptoms of illness, if you take any medicines and/or apply cosmetics which increase skin sensitivity, you should not have a UV-session.
- ▶ Special care is also necessary in cases of pronounced individual sensitivity to ultraviolet light. When in doubt, please consult your doctor.
- ▶ A tanning appliance is not to be used by people who get sunburnt without tanning when exposed to the sun, by persons suffering from sunburn, by children, or by persons who suffer (or have previously suffered) from skin cancer or who are predisposed to skin cancer.
- ▶ Consult your doctor if ulcers, moles or persistent lumps develop on the skin.
- ▶ Always wear the protective goggles provided with the appliance while tanning to protect your eyes against overexposure (also see the chapter 'Tanning and your health').
- ▶ Remove creams, lipstick and other cosmetics well in advance of a UV session.
- ▶ Do not use sunscreen lotions or creams.
- ▶ Do not use suntan lotions or creams.
- ▶ If your skin should feel taut after the sun tanning session, you may apply a moisturizing cream.
- ▶ Never use the tanning appliance if the timer has become faulty.
- ▶ Colours may fade under the influence of the sun. The same effect may occur when using the appliance.
- ▶ Do not expect the appliance to yield better results than the natural sun.
- ▶ If the mains cord of this appliance is damaged, it must always be replaced by Philips or a service centre authorised by Philips in order to avoid hazardous situations.

Tanning and your health

The sun, UV and tanning

The sun

The sun supplies various types of energy. Visible light enables us to see, ultraviolet (UV) light gives us a tan and the infrared (IR) light in sunrays provides the heat in which we like to bask.

UV and your health

Just as with natural sunlight, the tanning process will take some time. The first effect will only become visible after a few sessions (see 'Tanning sessions: how often and how long?').

Overexposure to ultraviolet light (natural sunlight or artificial light from your tanning appliance) can cause sunburn.

Besides many other factors, such as overexposure to natural sunlight, incorrect and excessive use of a tanning appliance may increase the risk of skin and eye problems. The degree to which these effects occur is determined by the nature, intensity and duration of the exposure on the one hand and the sensitivity of the person involved on the other hand.

The more the skin and the eyes are exposed to UV light, the higher the risk of keratitis, conjunctivitis, damage to the retina, cataracts, premature skin ageing and the development of skin tumours will be. Some medications and cosmetics increase the sensitivity of the skin.

Therefore it is highly important:

- that you follow the instructions given in 'Important' and 'Tanning sessions: how often and how long?';
- that you do not exceed the maximum number of tanning hours per year (see 'Tanning sessions: how often and how long?');
- that you always wear the goggles provided while tanning;
- that you select the advised operational distance of at least 20 cm.

HB554: tanning sessions: how often and how long?

Take one tanning session a day for five to ten days. Wait at least 48 hours after the first session before taking the second session. After this 5 to 10-day course, we advise you to give your skin a rest for a while.

- ▶ *Approximately one month after a course, your skin will have lost much of its tan. You can then start a new course.*
- ▶ *If you want to keep your tan, do not stop tanning after the course, but continue taking one or two tanning sessions a week.*

Whether you choose to stop tanning for a while or whether you continue tanning on a lower frequency, always keep in mind that you must not exceed the maximum number of tanning hours. For tanning appliance type HB554 (8 tube lamps) the maximum is 26 hours (= 1560 minutes) a year.

Example

Suppose you are taking a 10-day course, consisting of a 10-minute tanning session on the first day and a 25-minute tanning session on the following nine days.

The entire course will then last $(1 \times 10 \text{ minutes}) + (9 \times 25 \text{ minutes}) = 235 \text{ minutes}$.

This means you can take 6 of these courses a year, as $6 \times 235 \text{ minutes} = 1410 \text{ minutes}$.

Of course, this maximum amount of tanning hours is valid for each treated part or side of the body separately. (E.g. for the front side of your body and for the other side.)

Table

As is shown in the table, the first session of a tanning course should always last 10 minutes, irrespective of the sensitivity of the skin.

Duration of the UV light session for each separately treated part of the body	For persons with very sensitive skin	For persons with normal sensitive skin	For persons with less sensitive skin
1st session	10 minutes	10 minutes	10 minutes
rest of min. 48 hours	rest of min. 48 hours	rest of min. 48 hours	rest of min. 48 hours
2nd session	10-15 minutes	20-25 minutes	25-30 minutes
3rd session	10-15 minutes	20-25 minutes	25-30 minutes
4th session	10-15 minutes	20-25 minutes	25-30 minutes
5th session	10-15 minutes	20-25 minutes	25-30 minutes
6th session	10-15 minutes	20-25 minutes	25-30 minutes
7th session	10-15 minutes	20-25 minutes	25-30 minutes
8th session	10-15 minutes	20-25 minutes	25-30 minutes
9th session	10-15 minutes	20-25 minutes	25-30 minutes
10th session	10-15 minutes	20-25 minutes	25-30 minutes

If you think that the sessions are too long for you (e.g. if the skin gets taut and tender after the session), we advise you to reduce the sessions by e.g. 5 minutes.

To get a beautiful all-over tan it is suggested that you turn slightly during the session so that the sides of your body are better exposed to the tanning light.

HB555 and HB556: tanning sessions: how often and how long?

Take one tanning session a day for five to ten days. Wait at least 48 hours after the first session before taking the second session. After this 5 to 10-day course, we advise you to give your skin a rest for a while.

- ▶ *Approximately one month after a course, your skin will have lost much of its tan. You can then start a new course.*
- ▶ *If you want to keep your tan, do not stop tanning after the course, but continue taking one or two tanning sessions a week.*

Whether you choose to stop tanning for a while or whether you continue tanning on a lower frequency, always keep in mind that you must not exceed the maximum number of tanning hours. For tanning appliance HB 555 and HB556 (10 tube lamps) the maximum is 23 hours (= 1380 minutes) a year.

Example

Suppose you are taking a 10-day course, consisting of a 9-minute tanning session on the first day and a 25-minute tanning session on the following nine days.

The entire course will then last $(1 \times 9 \text{ minutes}) + (9 \times 25 \text{ minutes}) = 234 \text{ minutes}$.

This means you can take 5 of these courses a year, as $5 \times 234 \text{ minutes} = 1170 \text{ minutes}$.

- ▶ Of course, this maximum amount of tanning hours is valid for each treated part or side of the body separately. (E.g. for the front side of your body and for the other side.)

Table

As is shown in the table, the first session of a tanning course should always last 9 minutes, irrespective of the sensitivity of the skin.

Duration of the UV session for each separately treated part of the body	For persons with very sensitive skin	For persons with normal sensitive skin	For persons with less sensitive skin
1st session	9 minutes	9 minutes	9 minutes
rest of min. 48 hours	rest of min. 48 hours	rest of min. 48 hours	rest of min. 48 hours
2nd session	10-15 minutes	20-25 minutes	25-30 minutes
3rd session	10-15 minutes	20-25 minutes	25-30 minutes
4th session	10-15 minutes	20-25 minutes	25-30 minutes
5th session	10-15 minutes	20-25 minutes	25-30 minutes
6th session	10-15 minutes	20-25 minutes	25-30 minutes
7th session	10-15 minutes	20-25 minutes	25-30 minutes
8th session	10-15 minutes	20-25 minutes	25-30 minutes
9th session	10-15 minutes	20-25 minutes	25-30 minutes
10th session	10-15 minutes	20-25 minutes	25-30 minutes

If you think that the sessions are too long for you (e.g. if the skin gets taut and tender after the session), we advise you to reduce the sessions by e.g. 5 minutes.

To get a beautiful all-over tan it is suggested that you turn slightly during the session so that the sides of your body are better exposed to the tanning light.

Preparing for use

Fixing the stand

- 1** With one person helping you, lay the tanning appliance on a table top with the lamps facing downwards (fig. 2).
 - 2** Fasten the castor wheels to the stand by means of the spanner (fig. 3).
 - 3** Mount the stand to the rod (fig. 4).
 - 4** Use the socket wrench to fasten the rod with the socket screws provided (fig. 5).
 - 5** Lift the tanning appliance from the table top (fig. 6).
 - 6** Remove the plastic foil from the acrylic sheet (fig. 7).
- ▶ You can tan either lying, (fig. 8).
 - ▶ sitting, or (fig. 9).
 - ▶ standing with this tanning appliance (fig. 10).

To make this possible, you can adjust the height and position of the upper casing.

During tanning, the distance between the acrylic sheet and your body should be at least 20 cm.

- ▶ If you intend to tan while lying, this means that the distance between the acrylic sheet and your bed, couch or mattress should be at least 40 cm (fig. 11).

Height adjustment

- 1** Rotate the height adjustment knob anti-clockwise two or three turns to release the rod (fig. 12). A gas spring stabilizes the position of the rod.
- 2** Adjust the height of the rod by pulling or pushing (fig. 13).
- 3** Turn the height adjustment knob clockwise until tight to lock the rod (fig. 14).

Using the appliance

1 Check the distance between your body and the tanning appliance (min. 20 cm).

If necessary adjust the height and/or position of the tanning appliance.

2 Set the timer to the session time (fig. 15).

(Please refer to one of the tables in these instructions and to your own notes.)

3 Do not forget to put on the protective goggles provided.

As soon as the session time has elapsed the lamps will automatically be switched off.

- ▶ If you wish to treat the other side of your body as well, you can set the timer again (it is necessary for the HB556 to cool down for 3 minutes before the lamp for the face tanner will restart again).

The facial tanner (HB556 only) can be switched on or off by 'B'.

Lying

1 Place the tanning appliance beside a bed or couch.

2 As the stand is on wheels you can draw the tanning appliance towards you while lying (fig. 16).

3 Ensure that the lamps are positioned straight above you.

4 After use, you can push the tanning appliance away from you to make getting up easier.

Sitting

1 Place a chair and the tanning appliance together (fig. 17).

2 Bring the tanning appliance in optimum position by turning the upper casing.

Standing

1 Turn the upper casing to bring it into a vertical position.

If necessary adjust the height.

2 Stand in front of the tanning appliance - at least 20 cm away (fig. 18).

Storage

- ▶ The tanning appliance takes up very little space when stored in a vertical position (fig. 19).

Cleaning

Always unplug the tanning appliance and let it cool down before cleaning.

- ▶ You can clean the outside of the tanning appliance with a damp cloth. Make sure that no water runs into the appliance.

Do not use abrasives or scourers.

Never use liquids such as alcohol, methylated spirits, petrol or acetone to clean the acrylic sheet as this may cause irreparable damage.

Replacement

The light emitted by the tanning lamps will become less bright in time (i.e. after a few years in case of normal use). When this happens, you will notice a decrease in the tanning capacity of the appliance. You can solve this problem by setting a slightly longer tanning time or by having the tanning lamps replaced.

Have the tanning lamps and/or starters replaced by a service centre authorised by Philips. They have the knowledge and skills required for this job and the original spare parts for your tanning appliance.

- ▶ If you really insist on replacing the tube lamps and/or starters yourself, you should proceed as follows:

1 First remove the mains plug from the wall socket.

2 Loosen the screws and remove the two end caps (fig. 20).

3 Pull out the acrylic sheet completely (fig. 21).

After this, the lamps and starters are accessible.

4 Rotate the lamps slightly to the left or to the right.

5 When unlocked remove them from the lamp holders.

6 Remove the starters by turning slightly to the left and withdrawing.

7 To place new lamps and starters proceed in reverse order and direction.

8 Slide the acrylic sheet back into the profile.

Do not forget to fix the end caps by means of the screws.

- ▶ *Type HB556 only:* The lamp of the facial tanner may only be replaced by service personnel authorised by Philips.

The tube lamps of tanning appliances contain substances which may pollute the environment. When discarding old tube lamps, please ensure that they are separated from the normal household refuse and that they are disposed of at an officially assigned place.

Guarantee & service

If you need information or if you have a problem, please visit the Philips Web site at www.philips.com or contact the Philips Customer Care Centre in your country (you will find its phone number in the worldwide guarantee leaflet). If there is no Customer Care Centre in your country, turn to your local Philips dealer or contact the Service Department of Philips Domestic Appliances and Personal Care BV.

Guarantee restrictions

The following parts are not covered by the terms of the international guarantee.

- tanning lamps
- acrylic sheet

Troubleshooting

If the tanning appliance should not operate as required, this may be due to a defect. In this case do not hesitate to apply to your dealer or to a Philips Service Centre.

However, it is also possible that the appliance has not been installed according to the instructions or is used incorrectly.

If this is the case, you will be able to solve the problem immediately.

Problem	Possible cause
Tanning appliance does not switch on.	Mains plug is not in wall socket.
	No mains power (please check with other appliance).
	Timer has not been set.
The power fuse switches the mains power off when switching on or while using the tanning appliance.	The lamp of the face tanner (HB556 only) is still too warm to restart (allow the lamp to cool down for approx. 3 minutes).
	Check the fuse of the circuit to which the tanning appliance is connected. The correct fuse type is a 16A standard fuse or an automatic fuse. The fuse may also blow, because you have connected too many appliances to the same circuit.
Poor tanning results	You are using an extension cord that is too long or does not have the correct current rating. Consult your dealer. Our general advice is not to use an extension cord.
	You followed a course which is not the most appropriate for your skin type.
	The operational distance is larger than indicated.
	When the lamps have been used for a long time, the UV light will decrease. This effect only becomes noticeable after several years. You can solve this problem by selecting a longer tanning time or by having the lamps replaced.

Einleitung

Ganzkörperbräuner

Mit diesem Bräunungsgerät können Sie sich ganz bequem zu Hause bräunen. Die UV-Lampen strahlen sichtbares Licht, Wärme und ultraviolettes Licht ab. Sie werden sich wie im natürlichen Sonnenlicht fühlen. Ihre Haut wird gleichmäßig von Kopf bis Fuß gebräunt.

Ein Timer sorgt dafür, dass ein Bräunungsbad nicht länger als 30 Minuten dauert. Ebenso wie bei natürlichem Sonnenlicht ist ein zu langes UV-Bräunungsbad unbedingt zu vermeiden (siehe hierzu "Gesundes Bräunen").

Übersicht (Abb. 1)

- A** Abschlussblenden
- B** Schalter für Gesichtsbräuner (nur HB556)
 - O = Gesichtsbräuner aus
 - I = Gesichtsbräuner an
- C** Timer
- D** Röhrenlampen, Starter und Gesichtsbräuner
 - HB554: 8 große Röhrenlampen (Typ Philips Cleo Performance 110 W - S) und 8 Starter (Typ Philips S12/Cleo sunstarter)
 - HB555: 10 große Röhrenlampen (Typ Philips Cleo Performance 100 W - S) und 10 Starter (Typ Philips S12/Cleo sunstarter)
 - HB556: 6 große Röhrenlampen (Typ Philips Cleo Performance 100 W - S), 4 große Röhrenlampen (Typ Philips Cleo Performance 80 W - S), 10 Starter (Typ Philips S12/Cleo sunstarter) und 1 HP 400 W Lampe für zusätzliche Gesichtsbräunung
- E** Lüftungsschlitze
- F** Ventilator zur Kühlung
- G** Rollen
- H** Schraubenschlüssel und Imbusschlüssel
- I** Schutzbrille (2 Stück)
 - (Typ HB071 /Service Nr. 4822 690 80123)
- J** Acrylglasplatte
- K** Netzkabel
- L** Teleskopstange (oben)
- M** Höhenverriegelung
- N** Teleskopstange (unten)
- O** Schrauben zur Befestigung des oberen und unteren Teils der Teleskopstange
- P** Schutzfolie

Wichtig

- Prüfen Sie, bevor Sie das Gerät anschließen, ob die Spannungsangabe auf dem Typenschild mit der örtlichen Netzspannung übereinstimmt.
- Wasser und Elektrizität sind eine gefährliche Kombination! Benutzen Sie das Gerät darum niemals in feuchter Umgebung, z. B. in Dusch- und Baderäumen oder in der Nähe eines Schwimbeckens.
- Trocknen Sie sich gründlich ab, wenn Sie das Gerät nach dem Duschen oder Baden verwenden wollen.
- Ziehen Sie nach jedem Gebrauch den Netzstecker aus der Steckdose.
- Achten Sie darauf, dass Kinder nicht mit dem Gerät hantieren.
- Die Lüftungsöffnungen im Lampengehäuse müssen während des Bräunungsbad stets frei bleiben.
- Überschreiten Sie die empfohlene Bräunungszeit und die maximale Anzahl der Bräunungsstunden nicht (siehe "Das UV-Sonnenbad: Wie oft und wie lange?").
- Halten Sie einen Abstand von mindestens 20 cm zu den UV-Lampen.
- Bräunen Sie keine Körperpartie mehr als einmal täglich. Vermeiden Sie es, sich am gleichen Tag übermäßig dem natürlichen Sonnenlicht auszusetzen.
- Wenn Sie sich nicht wohlfühlen, Medikamente einnehmen oder Kosmetika verwenden, die zu erhöhter Hautempfindlichkeit führen, sollten Sie kein Bräunungsbad nehmen.
- Seien Sie besonders vorsichtig, wenn Sie auf UV-Licht überempfindlich reagieren. Wenden Sie sich im Zweifelsfall an einen Arzt.
- Das Gerät darf nicht von Personen verwendet werden, die sich beim Sonnen schnell einen Sonnenbrand zuziehen, auch ohne zu bräunen, oder die bereits einen Sonnenbrand haben. Das gleiche gilt für Kinder oder für Personen, die zu Hautkrebs neigen, daran erkrankt sind oder vorher schon daran erkrankt waren.
- Konsultieren Sie Ihren Arzt, wenn sich Geschwüre, Leberflecken oder dauerhafte Schwellungen zeigen.
- Tragen Sie beim Bräunen immer die mitgelieferte Schutzbrille, um Ihre Augen vor übermäßiger Bestrahlung durch sichtbares, ultraviolettes und Infrarot-Licht zu schützen (siehe "Gesundes Bräunen").
- Entfernen Sie schon einige Zeit vor dem UV-Bräunungsbad Lippenstift, Cremes und andere Kosmetika.
- Verwenden Sie keine Sonnenschutzmittel.
- Verwenden Sie auch keine chemischen Bräunungsmittel.
- Spannt Ihre Haut nach dem UV-Bräunungsbad, können Sie eine Feuchtigkeitscreme auftragen.
- Benutzen Sie das Bräunungsgerät nicht, wenn der Timer defekt ist.
- Bestimmte Materialien, die sich im natürlichen Sonnenlicht verfärben, können sich auch im Licht der UV-Lampen verfärben.
- Erwarten Sie von dem UV-Bräunungsbad keine besseren Ergebnisse als von natürlichem Sonnenlicht.
- Sollte das Netzkabel des Geräts defekt sein, darf dieses aus Sicherheitsgründen nur durch eine von Philips autorisierte Werkstatt ausgetauscht werden.

Gesundes Bräunen

Die Sonne, UV-Licht und Körperbräune

Die Sonne

Die Sonne liefert verschiedene Arten von Energie: Das sichtbare Licht ermöglicht uns zu sehen, das ultraviolette (UV-)Licht bräunt unsere Haut, und das infrarote (IR-)Licht spendet die Wärme, bei der wir uns wohlfühlen.

UV und Ihre Gesundheit

Ebenso wie in natürlichem Sonnenlicht dauert der Bräunungsvorgang eine gewisse Zeit. Erste Effekte werden erst nach mehreren Bräunungsbädern sichtbar (siehe "Das UV-Sonnenbad: Wie oft und wie lange?").

Wer sich zu lange dem ultravioletten Licht aussetzt - ob natürlichem Sonnenlicht oder den Strahlen eines Bräunungsgeräts - kann einen Sonnenbrand bekommen.

Neben vielen anderen Faktoren, etwa dem übermäßigen Kontakt mit natürlichem Sonnenlicht, kann der unsachgemäße und zu häufige Gebrauch eines Bräunungsgeräts das Risiko von Haut- und Augenproblemen erhöhen. Wie ausgeprägt sich solche Effekte zeigen, hängt einerseits von der Art, der Intensität und der Dosis der UV-Strahlen ab und andererseits von der Empfindlichkeit der betreffenden Person.

Je intensiver Haut und Augen dem UV-Licht ausgesetzt sind, desto höher ist die Gefahr von Horn- und Bindehautentzündung, Schäden an der Netzhaut, Katarakt (Grauer Star), vorzeitiger Hautalterung und Hauttumoren. Bestimmte Medikamente und Kosmetika steigern die Hautempfindlichkeit.

- ▶ Darum ist es sehr wichtig, dass Sie ...
 - die Hinweise in den Abschnitten "Wichtig" sowie "Das UV-Sonnenbad: Wie oft und wie lange?" beachten;
 - die maximale Anzahl der Bräunungsstunden pro Jahr nicht überschreiten (siehe "Das UV-Sonnenbad: Wie oft und wie lange?");
 - während des Bräunungsbads immer die Schutzbrille tragen;
 - den empfohlenen Abstand von mindestens 20 cm zu den UV-Lampen einhalten.

HB554: Das UV-Sonnenbad: Wie oft und wie lange?

- ▶ Nehmen Sie 5 bis 10 Tage lang einmal täglich ein Bräunungsbad. Warten Sie nach dem ersten Bräunungsbad mindestens 48 Stunden, bevor Sie das zweite nehmen. Nach einer 5- bis 10-tägigen Kur sollten Sie Ihrer Haut eine Zeit lang Ruhe gönnen.
- ▶ Etwa einen Monat nach Abschluss der Bräunungskur hat Ihre Haut soviel von ihrer Bräune verloren, dass Sie eine neue Bräunungskur beginnen können.
- ▶ Sie können aber auch anschließend an die Bräunungskur wöchentlich 1 oder 2 Bräunungsbäder nehmen, um die Bräunung aufrecht zu erhalten.

Ganz gleich, ob Sie sich seltener oder eine Zeit lang gar nicht bräunen, berücksichtigen Sie stets, dass die maximale Anzahl der Bräunungsstunden nicht überschritten werden darf. Für das Gerät HB554 (8 Röhrenlampen) sind dies maximal 26 Stunden (1560 Minuten) pro Jahr:

Beispiel

Angenommen, Sie führen eine 10-tägige Kur durch, die aus Bräunungsbädern von 10 Minuten am ersten Tag und jeweils 25 Minuten an den folgenden 9 Tagen besteht.

Die gesamte Kur umfasst dann $(1 \times 10 \text{ Minuten}) + (9 \times 25 \text{ Minuten}) = 235 \text{ Minuten}$.

Dies bedeutet, dass Sie innerhalb eines Jahres 6 solcher Kuren durchführen können ($6 \times 235 \text{ Minuten} = 1410 \text{ Minuten}$).

- ▶ Selbstverständlich gelten diese Zeitangaben für jede UV-bestrahlte Körperpartie getrennt. z. B. jeweils für die Vorder- und die Rückseite.

Tabelle

Aus der Tabelle ist ersichtlich, dass jede neue Bräunungskur mit einem Bräunungsbad von 10 Minuten beginnt, ganz gleich wie empfindlich Ihre Haut ist.

Dauer des UV-Bräunungsbads für jede Körperpartie	Bei sehr empfindlicher Haut	Bei normal empfindlicher Haut	Bei wenig empfindlicher Haut
1.Tag	10 Minuten	10 Minuten	10 Minuten
mind. 48 Stunden Pause	mind. 48 Stunden Pause	mind. 48 Stunden Pause	mind. 48 Stunden Pause
2.Tag	10 bis 15 Minuten	20 bis 25 Minuten	25 bis 30 Minuten
3.Tag	10 bis 15 Minuten	20 bis 25 Minuten	25 bis 30 Minuten
4.Tag	10 bis 15 Minuten	20 bis 25 Minuten	25 bis 30 Minuten
5.Tag	10 bis 15 Minuten	20 bis 25 Minuten	25 bis 30 Minuten
6.Tag	10 bis 15 Minuten	20 bis 25 Minuten	25 bis 30 Minuten
7.Tag	10 bis 15 Minuten	20 bis 25 Minuten	25 bis 30 Minuten
8.Tag	10 bis 15 Minuten	20 bis 25 Minuten	25 bis 30 Minuten
9.Tag	10 bis 15 Minuten	20 bis 25 Minuten	25 bis 30 Minuten
10.Tag	10 bis 15 Minuten	20 bis 25 Minuten	25 bis 30 Minuten

Wenn Sie die Bräunungsbäder als zu lang empfinden, z. B. weil anschließend Ihre Haut spannt, sollten Sie die Dauer um etwa 5 Minuten reduzieren.

Für eine gleichmäßig schöne Körperbräune empfiehlt es sich, den Körper während des Bräunungsbads ein wenig zu drehen, damit das UV-Licht alle Körperpartien bestrahlen kann.

HB555 und HB556: Das UV-Sonnenbad: Wie oft und wie lange?

Nehmen Sie 5 bis 10 Tage lang einmal täglich ein Bräunungsbad. Warten Sie nach dem ersten Bräunungsbad mindestens 48 Stunden, bevor Sie das zweite nehmen. Nach einer 5- bis 10-tägigen Kur sollten Sie Ihrer Haut eine Zeit lang Ruhe gönnen.

- ▶ *Etwa einen Monat nach Abschluss der Bräunungskur hat Ihre Haut soviel von ihrer Bräune verloren, dass Sie eine neue Bräunungskur beginnen können.*
- ▶ *Sie können aber auch anschließend an die Bräunungskur wöchentlich 1 oder 2 Bräunungsbäder nehmen, um die Bräunung aufrecht zu erhalten.*

Ganz gleich, ob Sie sich seltener oder eine Zeit lang gar nicht bräunen, berücksichtigen Sie stets, dass die maximale Anzahl an Bräunungsstunden nicht überschritten werden darf. Bei den Geräten HB555 und HB556 (10 Röhrenlampen) sind dies maximal 23 Stunden (1380 Minuten) pro Jahr:

Beispiel

Angenommen, Sie führen eine 10-tägige Kur durch, die aus Bräunungsbädern von 9 Minuten am ersten Tag und 25 Minuten an den folgenden 9 Tagen besteht.

Die gesamte Kur umfasst dann $(1 \times 9 \text{ Minuten}) + (9 \times 25 \text{ Minuten}) = 234 \text{ Minuten}$.

Dies bedeutet, dass Sie innerhalb eines Jahres 5 solcher Kuren durchführen können $(5 \times 234 \text{ Minuten} = 1170 \text{ Minuten})$.

- ▶ Selbstverständlich gelten diese Zeitangaben für jede UV-bestrahlte Körperpartie getrennt, z. B. jeweils für die Vorder- und die Rückseite.

Tabelle

Aus der folgenden Tabelle ist ersichtlich, dass jede neue Bräunungskur mit einem Bräunungsbad von 9 Minuten beginnt, ganz gleich wie empfindlich Ihre Haut ist.

Dauer des UV-Bräunungsbads für jede Körperpartie	Bei sehr empfindlicher Haut	Bei normal empfindlicher Haut	Bei wenig empfindlicher Haut
1. Tag	9 Minuten	9 Minuten	9 Minuten
mind. 48 Stunden Pause	mind. 48 Stunden Pause	mind. 48 Stunden Pause	mind. 48 Stunden Pause
2. Tag	10 bis 15 Minuten	20 bis 25 Minuten	25 bis 30 Minuten
3. Tag	10 bis 15 Minuten	20 bis 25 Minuten	25 bis 30 Minuten
4. Tag	10 bis 15 Minuten	20 bis 25 Minuten	25 bis 30 Minuten
5. Tag	10 bis 15 Minuten	20 bis 25 Minuten	25 bis 30 Minuten
6. Tag	10 bis 15 Minuten	20 bis 25 Minuten	25 bis 30 Minuten
7. Tag	10 bis 15 Minuten	20 bis 25 Minuten	25 bis 30 Minuten
8. Tag	10 bis 15 Minuten	20 bis 25 Minuten	25 bis 30 Minuten
9. Tag	10 bis 15 Minuten	20 bis 25 Minuten	25 bis 30 Minuten
10. Tag	10 bis 15 Minuten	20 bis 25 Minuten	25 bis 30 Minuten

Wenn Sie die Bräunungsbäder als zu lang empfinden, z. B. weil anschließend Ihre Haut spannt, sollten Sie die Dauer um etwa 5 Minuten reduzieren.

Für eine gleichmäßig schöne Bräunung empfiehlt es sich, den Körper während des Bräunungsbads ein wenig zu drehen, damit das UV-Licht alle Körperpartien bestrahlen kann.

Vor dem Gebrauch

Zusammenbau der Gerätebasis

- 1** Legen Sie das Gerät mithilfe einer zweiten Person auf eine Tischplatte. Dabei zeigen die UV-Lampen nach unten (Abb. 2).
- 2** Bringen Sie die Rollen an der Gerätebasis an (Abb. 3).
- 3** Montieren Sie die Teleskopstange auf die Gerätebasis (Abb. 4).
- 4** Nehmen Sie den Imbusschlüssel, um die Teleskopstange mit den Schrauben zu befestigen (Abb. 5).
- 5** Heben Sie das Bräunungsgerät von der Tischplatte (Abb. 6).
- 6** Entfernen Sie die Plastikfolie von der Acrylglasplatte (Abb. 7).

- ▶ Sie können sich mit diesem Gerät liegend, (Abb. 8).
- ▶ sitzend oder (Abb. 9).
- ▶ stehend bräunen (Abb. 10).

Dazu lassen sich Höhe und Ausrichtung des Lampengehäuses einstellen.

Halten Sie während des Bräunungsbads einen Abstand von mindestens 20 cm zwischen Ihrem Körper und der Acrylglasplatte ein.

- ▶ Möchten Sie sich liegend bräunen, bedeutet dies, dass der Abstand zwischen der Acrylglasplatte und der Liege mindestens 40 cm betragen muss (Abb. 11).

Höhenverstellung

- 1** Drehen Sie die Höhenverriegelung mit zwei oder drei Umdrehungen gegen den Uhrzeigersinn, um die Teleskopstange verstellen zu können (Abb. 12).

Eine Gasfeder hält die Teleskopstange in der gewählten Position.

- 2 Die Höhe lässt sich durch Verschieben nach oben oder unten verstellen (Abb. 13).
- 3 Drehen Sie die Höhenverriegelung im Uhrzeigersinn, damit die Teleskopstange wieder fest sitzt (Abb. 14).

Der Gebrauch des Geräts

1 Überprüfen Sie den Abstand zwischen Ihrem Körper und dem Gerät (mindestens 20 cm).
Sofern erforderlich, verstellen Sie Höhe und Ausrichtung des Geräts.

2 Stellen Sie den Timer auf die gewünschte Bräunungszeit (Abb. 15).
(Halten Sie sich an eine der Tabellen in dieser Bedienungsanleitung und Ihre eigenen Notizen).

3 Vergessen Sie nicht, die mitgelieferte Schutzbrille aufzusetzen.

Nach Ablauf der eingestellten Zeit wird das Gerät automatisch ausgeschaltet.

- ▶ Wenn Sie die andere Körperseite ebenfalls bräunen möchten, können Sie den Timer neu einstellen. (Das Gerät HB556 muss erst 3 Minuten lang abkühlen, bevor sich der Gesichtsb räuner wieder einschalten lässt).

Der Gesichtsb räuner (nur HB556) kann mit dem Schalter "B" ein- oder ausgeschaltet werden.

Liegend

- 1 Stellen Sie das Bräunungsgerät neben ein Bett oder eine Liege.
- 2 Auch im Liegen können Sie das Gerät auf den Rollen zu sich ziehen (Abb. 16).
- 3 Achten Sie darauf, dass sich die Lampen genau über Ihnen befinden.
- 4 Nach dem Bräunungsbad können Sie das Gerät wieder wegschieben, um leichter aufstehen zu können.

Sitzend

- 1 Stellen Sie einen (Liege-)Stuhl und das Bräunungsgerät auf (Abb. 17).
- 2 Bringen Sie das Bräunungsgerät durch Drehen des Lampengehäuses in die gewünschte Position.

Stehend

- 1 Drehen Sie das Lampengehäuse in senkrechte Stellung.
Passen Sie die Höhe mit der Höhenverriegelung an.
- 2 Stellen Sie sich vor das Bräunungsgerät - mit einem Abstand von mindestens 20 cm (Abb. 18).

Aufbewahrung

- ▶ Das Bräunungsgerät nimmt sehr wenig Platz in Anspruch, wenn Sie es in senkrechter Stellung aufbewahren (Abb. 19).

Reinigung

Ziehen Sie vor der Reinigung stets den Netzstecker und lassen Sie das Gerät abkühlen.

- ▶ Sie können das Gehäuse von außen mit einem feuchten Tuch reinigen. Achten Sie darauf, dass kein Wasser in das Gerät dringt.

Verwenden Sie zur Reinigung keine Scheuermittel oder Haushaltsschwämme.

Verwenden Sie zur Reinigung der Acrylglasplatte keine aggressiven Flüssigkeiten wie Alkohol, Spiritus, Benzin oder Azeton, um Beschädigungen zu vermeiden.

Auswechseln der Lampen

Im Laufe der Zeit - bei normalem Gebrauch erst nach mehreren Jahren - sinkt die Intensität der Lampen allmählich. Sie bemerken es daran, dass die Wirkung der UV-Lampen nachlässt. Sie können dann die Bräunungszeit etwas verlängern oder die UV-Lampen gegen neue austauschen lassen.

Lassen Sie den Austausch der UV-Lampen und/oder der Starter nur durch eine von Philips autorisierte Werkstatt durchführen. Nur dann ist sichergestellt, dass diese Arbeiten fachgerecht und mit Original-Ersatzteilen ausgeführt werden.

- ▶ Wenn Sie UV-Röhren und/oder Starter dennoch selbst austauschen möchten, gehen Sie folgendermaßen vor:

- 1 Ziehen Sie zunächst den Netzstecker aus der Steckdose.
- 2 Lösen Sie die Schrauben und nehmen Sie die Abschlussblenden ab (Abb. 20).
- 3 Ziehen Sie die Acrylglasplatte vollständig heraus (Abb. 21).
Danach sind Lampen und Starter zugänglich.
- 4 Drehen Sie die Röhrenlampen etwas nach rechts oder links.
- 5 Ziehen Sie die Lampen heraus, wenn sie sich von der Fassung gelöst haben.
- 6 Die Starter entnehmen Sie, indem Sie sie leicht gegen den Uhrzeigersinn drehen und aus ihrer Fassung ziehen.
- 7 Verfahren Sie in umgekehrter Weise, um die neuen Lampen und/oder Starter einzusetzen.
- 8 Schieben Sie die Acrylglasplatte wieder in das Gehäuse.

Vergessen Sie nicht, die Abschlussblenden wieder aufzusetzen und festzuschrauben.

- ▶ Nur HB556: Die UV-Lampe des Gesichtsb räuners darf nur durch eine von Philips autorisierte Werkstatt ausgetauscht werden.

Die im Gerät verwendeten Röhrenlampen enthalten Substanzen, die möglicherweise umweltschädlich sind. Wenn Sie die Lampen entsorgen müssen, werfen Sie diese nicht in den Hausmüll, sondern geben Sie sie bei einer geeigneten kommunalen oder behördlichen Einrichtung ab.

Garantie und Kundendienst

Benötigen Sie weitere Informationen oder treten Probleme auf, wenden Sie sich bitte an Ihren Philips-Händler oder setzen Sie sich mit einem Philips Service-Center in Ihrem Land in Verbindung (Tel.Nr: 01 80/5356767). Besuchen Sie auch die Philips Website www.philips.com.

Einschränkungen zur Garantie

Die Bedingungen der internationalen Garantie gelten nicht für die folgenden Teile:

- UV-Lampen
- Acrylglasplatte

Problembeseitigung

Wenn das Bräunungsgerät nicht ordnungsgemäß funktioniert, liegt möglicherweise ein Gerätedefekt vor. Wenden Sie sich in diesem Fall an Ihren Fachhändler oder ein Philips Service-Center.

Das Gerät könnte aber auch nicht ganz sachgerecht installiert oder benutzt worden sein. In diesem Fall können Sie das Problem schnell selbst lösen.

Problem	Mögliche Ursache
Das Gerät lässt sich nicht einschalten.	Der Netzstecker steckt nicht in der Steckdose.
	Die Stromversorgung ist unterbrochen. Prüfen Sie mit einem anderen Elektrogerät, ob die Netzstromversorgung intakt ist.
	Der Timer ist nicht eingestellt worden.
	Die Lampe des Gesichtsbräuners (nur HB556) ist noch zu heiß und kann deshalb noch nicht wieder eingeschaltet werden. Lassen Sie die Lampe ca. 3 Minuten abkühlen.
Beim Einschalten des Geräts oder während des Betriebs schaltet die Sicherung die Stromversorgung ab.	Prüfen Sie die Sicherung des Stromkreises, an den das Bräunungsgerät angeschlossen ist. Es muss eine Schmelzsicherung oder automatische Sicherung sein, die für 16 A ausgelegt ist. Die Sicherung kann auch durchbrennen, wenn zu viele Elektrogeräte an einen Stromkreis angeschlossen sind.
Die Bräunung entspricht nicht der Erwartung	Sie verwenden ein Verlängerungskabel, das zu lang ist oder nicht für eine Strombelastbarkeit von 16 A ausgelegt ist. Wenden Sie sich an Ihren Fachhändler. Philips rät grundsätzlich, kein Verlängerungskabel zu verwenden.
	Die Bräunungskur entspricht nicht Ihrem Hauttyp.
	Ihr Abstand zum Gerät ist zu groß.
	Wenn die Lampen schon lange in Gebrauch sind, lässt die Intensität des abgestrahlten UV-Lichts nach. Bei normaler Benutzung macht sich dieser Effekt jedoch erst nach mehreren Jahren bemerkbar.
	Sie können dies ausgleichen, indem Sie eine geringfügig längere Bräunungszeit wählen oder die Lampen austauschen.

Introduction

Solarium

Votre appareil possède des caractéristiques qui rendent le bronzage à la maison facile et pratique. Les lampes solaires émettent de la lumière visible, de la chaleur et des ultraviolets, tout comme le soleil. Cet appareil bronze entièrement votre corps, uniformément de la tête aux pieds.

Le minuteur coupe automatiquement l'alimentation de l'appareil après 30 minutes de bronzage. Tout comme sous le soleil, vous devez éviter une surexposition (voir le chapitre "Le bronzage et votre santé").

Description générale (fig. 1)

- A** Capots
- B** Bouton pour le bronzage facial (HB556 uniquement)
 - O = arrêt solarium facial
 - I = marche solarium facial
- C** Minuteur
- D** Lampes solaires, starters et solarium facial
 - HB 554: 8 lampes solaires (type Philips Cleo Performance 100W- S) et 8 starters (type Philips S12/Cleo sunstarter)
 - HB 555: 10 lampes solaires (type Philips Cleo Performance 100W- S), 10 starters (type Philips S12/Cleo sunstarter)
 - HB 556: 6 lampes solaires (type Philips Cleo Performance 100W- S), 4 lampes solaires (type Philips Cleo Performance 80W- S), 10 starters (type Philips S12/Cleo sunstarter) et 1 lampe supplémentaire HP 400W pour bronzage facial
- E** Ouïe d'aération
- F** Ventilateur
- G** Roulette
- H** Clés
- I** Lunettes de protection (2 paires)
 - (type no. HB071/service no. 4822 690 80123)
- J** Couche acrylique
- K** Cordon d'alimentation
- L** Colonne
- M** Bouton de réglage hauteur
- N** Socle
- O** Boulons pour fixer la partie inférieure et supérieure du support
- P** Revêtement de protection

Important

- ▶ Avant de brancher votre appareil, vérifiez que la tension indiquée sur l'appareil correspond à la tension de votre réseau.
- ▶ L'eau et l'électricité ne font pas bon ménage ! Donc, n'utilisez jamais l'appareil dans un environnement humide (par ex. dans la salle de bains ou de douches, ou près d'une piscine).
- ▶ Si vous avez nagé ou pris une douche, séchez-vous parfaitement avant d'utiliser l'appareil.
- ▶ Débranchez l'appareil après utilisation.
- ▶ Veillez à ne pas laisser les enfants jouer avec le solarium.
- ▶ Pendant le fonctionnement, ne bouchez pas les ouïes d'aération situées sur la partie supérieure.
- ▶ Ne dépassez pas les durées de bronzage recommandées ni le nombre maximum d'heures de bronzage (voir chapitre "Séances de bronzage : durée et fréquence").
- ▶ Respectez la distance recommandée de bronzage de 20 cm.
- ▶ N'exposez pas une même partie du corps plus d'une fois par jour. Évitez l'exposition intense au soleil le jour même d'une séance de bronzage.
- ▶ Ne faites pas de séances de bronzage en cas de symptômes de maladie ou si vous prenez des médicaments et/ou employez des produits cosmétiques augmentant la sensibilité de la peau.
- ▶ Soyez très prudent si vous êtes hypersensible aux UV. En cas de doute, consultez votre médecin.
- ▶ Les personnes qui attrapent des coups de soleil sans bronzer lors de l'exposition au soleil, les personnes souffrant de coups de soleil, les enfants ou les personnes atteintes (ou ayant été atteintes dans le passé) de cancer de la peau ou qui sont prédisposées au cancer de la peau ne doivent pas employer de solarium.
- ▶ Consultez votre médecin si vous avez des ulcères, des grains de beauté ou tumeurs de la peau.
- ▶ Portez toujours les lunettes de protection (fournies avec l'appareil) pendant le bronzage afin de protéger vos yeux des UV, IR ou de la lumière visible (voir également le chapitre "Le bronzage et votre santé").
- ▶ Retirez toute trace de crème, rouge à lèvres et autres produits cosmétiques avant le bronzage.
- ▶ N'employez jamais de lotions ou de crèmes solaires.
- ▶ N'employez jamais de lotions ou de crèmes bronzantes.
- ▶ Si votre peau est sèche après une séance de bronzage, il est recommandé d'appliquer une crème hydratante.
- ▶ N'utilisez pas le solarium si le minuteur est défectueux.
- ▶ Certaines couleurs peuvent se décolorer sous les rayons du soleil. Le même phénomène peut se produire lors de l'utilisation du solarium.
- ▶ N'attendez pas du solarium qu'il donne de meilleurs résultats de bronzage que le soleil.
- ▶ Si le cordon d'alimentation est endommagé, il ne doit être remplacé que par un Centre Agréé, pour éviter tout accident.

Le bronzage et votre santé

Le soleil, les UV et le bronzage

Le soleil

Le soleil émet un rayonnement complexe. La lumière visible nous permet de voir, les rayons ultraviolets (UV) font bronzer notre peau et les rayons infrarouges (IR) génèrent chaleur et bien être.

Les UV et votre santé

Comme sous le soleil, le bronzage aux UV nécessite un peu de temps. Les premiers effets ne seront visibles qu'après quelques séances (voir "Séances de bronzage: fréquence et durée").

Une exposition excessive aux rayonnements ultraviolets (du soleil ou du solarium) peut engendrer des coups de soleil.

Parmi de nombreux autres facteurs, comme une exposition excessive au soleil, une utilisation incorrecte ou excessive du solarium augmente le risque de maladie de la peau ou des yeux. D'une part, la nature, l'intensité et la durée de l'exposition, d'autre part la sensibilité personnelle sont des facteurs décisifs de la gravité des effets indésirables.

Plus la peau et les yeux sont exposés aux UV, plus grand est le risque d'affections telles que la kératose, la conjonctive, les dommages de la rétine, la cataracte, le vieillissement prématuré de la peau et les tumeurs de la peau. Certains médicaments ou même des produits cosmétiques augmentent la sensibilité de la peau.

- Il est dès lors très important :
 - de suivre les instructions données dans les chapitres "Important" et "Séances de bronzage : durée et fréquence".
 - de ne pas dépasser le nombre maximum d'heures de bronzage par an (voir également "Séances de bronzage : durée et fréquence");
 - de toujours porter les lunettes fournies pendant le bronzage;
 - de respecter la distance minimale d'exposition qui doit être de 20 cm.

HB554: séances de bronzage: durée et fréquence

- Faites une séance d'UV par jour, pendant une période de cinq à dix jours. Attendez au moins 48 heures entre la première et la deuxième séance de bronzage. Après un tel programme, accordez un intervalle de repos à votre peau.
 - ▶ Environ un mois après ce programme, votre peau aura perdu une grande partie du bronzage. Vous pouvez alors recommencer un nouveau programme.
 - ▶ Afin d'entretenir un bronzage durable, vous pouvez faire une ou deux séances d'UV par semaine après avoir suivi le programme initial.

Que vous choisissiez de faire une pause pendant quelques jours ou de continuer le bronzage à une intensité plus faible, il est impératif de ne pas dépasser le nombre maximum d'heures de bronzage par an. Pour le modèle HB554 (8 lampes solaires) le nombre maximum d'heures de bronzage est de 26 heures (= 1560 minutes) par an.

Exemple

Supposons que vous suiviez un programme de bronzage de 10 jours avec une séance de 10 minutes le premier jour et des séances de 25 minutes les neuf jours suivants.

Le programme entier comprend donc $(1 \times 10 \text{ minutes}) + (9 \times 25 \text{ minutes}) = 235 \text{ minutes}$.

Vous pouvez suivre 6 de ces programmes par an, puisque $6 \times 235 \text{ minutes} = 1410 \text{ minutes}$.

- Bien entendu, le nombre maximum d'heures de bronzage est valable séparément pour chaque face du corps traitée. (Par ex. pour la face avant et la face arrière de votre corps.)

Tableau

Dans le tableau ci-dessous, vous verrez que la durée de la première séance est toujours de 10 minutes.

Durée de la séance de bronzage valable séparément pour chaque face du corps traitée	Pour personnes à peau très sensible	Pour personnes à peau de sensibilité normale	Pour personnes à peau peu sensible
1ère séance	10 minutes	10 minutes	10 minutes
le reste de min. 48 heures	le reste de min. 48 heures	le reste de min. 48 heures	le reste de min. 48 heures
2ème séance	10-15 minutes	20-25 minutes	25-30 minutes
3ème séance	10-15 minutes	20-25 minutes	25-30 minutes
4ème séance	10-15 minutes	20-25 minutes	25-30 minutes
5ème séance	10-15 minutes	20-25 minutes	25-30 minutes
6ème séance	10-15 minutes	20-25 minutes	25-30 minutes
7ème séance	10-15 minutes	20-25 minutes	25-30 minutes
8ème séance	10-15 minutes	20-25 minutes	25-30 minutes
9ème séance	10-15 minutes	20-25 minutes	25-30 minutes
10ème séance	10-15 minutes	20-25 minutes	25-30 minutes

Si les séances vous paraissent trop longues (par ex. si votre peau donne l'impression de "tirer" en fin de session), il est recommandé de réduire la durée des séances d'exposition d'environ 5 minutes par face du corps.

Pour obtenir un bronzage uniforme, tournez-vous légèrement sur chaque côté pour mieux vous exposer aux rayons bronzants.

HB555 et HB 556: séances de bronzage: durée et fréquence

Faites une séance d'UV par jour, pendant une période de cinq à dix jours. Attendez au moins 48 heures entre la première et la deuxième séance de bronzage. Après un tel programme, accordez un intervalle de repos à votre peau.

- ▶ Environ un mois après ce programme, votre peau aura perdu une grande partie du bronzage. Vous pouvez alors recommencer un nouveau programme.
- ▶ Afin d'entretenir un bronzage durable, vous pouvez faire une ou deux séances d'UV par semaine après avoir suivi le programme initial.

Que vous choisissiez de faire une pause pendant quelques jours ou de continuer le bronzage à une intensité plus faible, il est impératif de ne pas dépasser le nombre maximum d'heures de bronzage par an. Pour les modèles HB555 et HB556 (10 lampes solaires) le nombre maximum d'heures de bronzage est de 23 heures (= 1380 minutes) par an.

Exemple

Supposons que vous suiviez un programme de bronzage de 10 jours avec une séance de 9 minutes le premier jour et des séances de 25 minutes les neuf jours suivants.

Le programme entier comprend donc $(1 \times 9 \text{ minutes}) + (9 \times 25 \text{ minutes}) = 234 \text{ minutes}$.

Vous pouvez suivre 5 de ces programmes par an, puisque $5 \times 234 \text{ minutes} = 1170 \text{ minutes}$.

- ▶ Bien entendu, le nombre maximum d'heures de bronzage est valable séparément pour chaque face du corps traitée. (Par ex. pour la face avant et la face arrière de votre corps.)

Tableau

Dans le tableau ci-dessous, vous verrez que la durée de la première séance est toujours de 9 minutes.

Durée de la séance de bronzage valable séparément pour chaque face du corps traitée	Pour personnes à peau très sensible	Pour personnes à peau de sensibilité normale	Pour personnes à peau peu sensible
1ère séance	9 minutes	9 minutes	9 minutes
le reste de min. 48 heures	le reste de min. 48 heures	le reste de min. 48 heures	le reste de min. 48 heures
2ème séance	10-15 minutes	20-25 minutes	25-30 minutes
3ème séance	10-15 minutes	20-25 minutes	25-30 minutes
4ème séance	10-15 minutes	20-25 minutes	25-30 minutes
5ème séance	10-15 minutes	20-25 minutes	25-30 minutes
6ème séance	10-15 minutes	20-25 minutes	25-30 minutes
7ème séance	10-15 minutes	20-25 minutes	25-30 minutes
8ème séance	10-15 minutes	20-25 minutes	25-30 minutes
9ème séance	10-15 minutes	20-25 minutes	25-30 minutes
10ème séance	10-15 minutes	20-25 minutes	25-30 minutes

Si les séances vous paraissent trop longues (par ex. si votre peau donne l'impression de "tirer" en fin de session), il est recommandé de réduire la durée des séances d'exposition d'environ 5 minutes par face du corps.

Pour obtenir un magnifique bronzage uniforme, tournez-vous légèrement sur chaque côté pour mieux vous exposer aux rayons bronzants.

Préparation à l'emploi

Fixation du socle

- 1 Avec l'aide d'une autre personne, placez l'appareil sur une table, les lampes tournées vers le bas (fig. 2).
- 2 Fixez les roulettes sur le socle (fig. 3).
- 3 Montez le socle sur la colonne (fig. 4).
- 4 Fixez les boulons sur la colonne à l'aide d'une clé (fig. 5).
- 5 Enlevez le solarium de la table (fig. 6).
- 6 Retirez le revêtement protecteur de la couche acrylique (fig. 7).

- ▶ Avec ce solarium vous pouvez bronzer couché, (fig. 8).
- ▶ assis, ou (fig. 9).
- ▶ debout (fig. 10).

A cet effet, vous pouvez régler la hauteur et la position de la partie supérieure.

Durant la séance de bronzage, la distance entre la couche acrylique et votre corps doit être d'au moins 20 cm.

- ▶ Si vous avez l'intention de bronzer couché, la distance entre la couche acrylique et la surface du lit, du divan ou du matelas doit être d'au moins 40 cm (fig. 11).

Réglage de la hauteur

- 1 Tournez le bouton de réglage de la hauteur de deux ou trois tours dans le sens inverse des aiguilles d'une montre pour libérer la colonne (fig. 12).
Un ressort à gaz stabilise la position de la colonne.
- 2 Réglez la hauteur de la colonne en tirant ou en poussant sur la poignée (fig. 13).

- 3 Tournez le bouton de réglage de la hauteur dans le sens des aiguilles d'une montre pour verrouiller la colonne (fig. 14).

Utilisation

- 1 Vérifiez la distance entre l'appareil et votre corps (min. 20 cm).

Si nécessaire, réglez la hauteur et/ou la position du solarium.

- 2 Placez le bouton du minuteur sur le temps d'exposition désiré (fig. 15).

(Veuillez respecter les indications des tableaux du mode d'emploi ainsi que vos propres notes).

- 3 N'oubliez pas de mettre les lunettes de protection fournies.

Les lampes s'éteindront automatiquement dès que le temps d'exposition sera écoulé.

- ▮ Si vous désirez exposer l'autre face du corps, vous pouvez régler à nouveau le minuteur (la lampe du solarium facial HB556 doit refroidir pendant 3 minutes avant que le solarium facial se remette en marche).

Le solarium facial (HB556 uniquement) peut être mis en marche ou arrêté à l'aide du bouton 'B'.

Couché

- 1 Placez le solarium à côté d'un lit ou d'un divan.

- 2 Le socle étant sur roulettes, vous pouvez tirer le solarium vers vous en vous allongeant (fig. 16).

- 3 Veillez à ce que les lampes soient positionnées directement au-dessus de vous.

- 4 Après usage, repoussez le solarium pour pouvoir vous lever plus facilement.

Assis

- 1 Placez une chaise (longue) et l'appareil devant celle-ci (fig. 17).

- 2 Amenez le solarium en position optimale en faisant tourner la partie supérieure.

Debout

- 1 Tournez la partie supérieure pour l'amener en position verticale.

Réglez la hauteur si nécessaire.

- 2 Mettez-vous devant le solarium - au moins 20 cm (fig. 18).

Rangement

- ▮ L'appareil de bronzage ne prend que peu de place lorsqu'il est rangé en position verticale (fig. 19).

Nettoyage

Débranchez toujours l'appareil de bronzage et laissez-le refroidir avant de le nettoyer.

- ▮ Vous pouvez nettoyer l'extérieur de l'appareil de bronzage avec un chiffon humide. Veillez à ne pas faire pénétrer d'eau dans l'appareil.

N'employez pas de tampons à récurer ou de produits abrasifs.

N'utilisez jamais de produits tels que l'alcool, le méthanol, l'essence ou l'acétone pour nettoyer la couche acrylique, car leur utilisation peut produire des dommages irréparables.

Remplacement

La lumière émise par les tubes devient moins éclatante (après plusieurs années pour une utilisation normale). Au fur et à mesure de l'utilisation, vous observerez que leur efficacité diminue. Il est alors possible de compenser cette perte d'efficacité par une augmentation du temps d'exposition ou en faisant changer les tubes.

Faites toujours remplacer les tubes/lampes solaires et/ou les starters par un Centre Agréé Philips. Le personnel est qualifié pour ce genre d'intervention et possède les pièces de rechange d'origine pour votre solarium.

- ▮ Si vous désirez remplacer les lampes et/ou les starters vous-même, procédez comme suit:

- 1 Débranchez d'abord l'appareil.

- 2 Défaites les vis et retirez les deux capots d'extrémité (fig. 20).

- 3 Retirez complètement la couche acrylique (fig. 21).

Les tubes et les starters sont alors accessibles.

- 4 Faites tourner doucement les tubes vers la droite ou vers la gauche.

- 5 Dès qu'ils sont déverrouillés, vous pouvez les sortir de leurs supports.

- 6 Retirez les starters en les tournant doucement vers la gauche et en tirant.

- 7 Procédez dans l'ordre inverse pour placer de nouveaux tubes et de nouveaux starters.

- 8 Faites glisser la couche acrylique dans son logement.

N'oubliez pas de fixer les capots d'extrémité à l'aide des vis.

- ▮ *HB556 uniquement: La lampe du solarium facial ne peut être remplacée que par un Centre Agréé Philips.*

Les tubes du solarium contiennent des substances qui peuvent polluer l'environnement. Au moment de vous débarrasser de tubes usagés, veillez à ce qu'ils restent séparés des déchets ménagers ordinaires et qu'ils soient entreposés dans un endroit spécialement prévu à cet effet.

Garantie et service

Pour plus d'informations, visitez notre Philips Web site : www.philips.com ou veuillez contacter le Service Consommateurs Philips de votre pays (vous trouverez le numéro de téléphone dans le dépliant sur la garantie internationale). S'il n'y a aucun Service Consommateurs Philips dans votre pays, contactez votre distributeur ou le Service Department of Philips Domestic Appliances and Personal Care BV.

Restrictions de garantie

Les composants suivants ne sont pas couverts par la garantie internationale.

- les tubes ou lampes solaires
- la couche acrylique

Dépannage

Si l'appareil ne fonctionne pas correctement, cela est peut être dû à un défaut. Dans ce cas, il est recommandé de contacter votre revendeur ou un centre service agréé Philips.

Cependant, il est également possible que l'appareil n'ait pas été installé conformément aux instructions ou soit employé de manière incorrecte. Dans ce cas, vous pourrez résoudre le problème immédiatement.

Problème	Cause possible
L'appareil de bronzage ne peut pas être mis en marche.	Le cordon d'alimentation n'est pas branché.
	Pas de tension à la prise de courant ou sur le réseau (veuillez vérifier avec un autre appareil).
	Le minuteur n'a pas été réglé.
	La lampe du solarium facial (HB 556 uniquement) est encore trop chaude et ne peut pas être mise en marche (laissez la lampe refroidir pendant 3 minutes).
Le fusible coupe l'alimentation lors de l'enclenchement ou pendant l'utilisation du solarium.	Vérifiez le fusible auquel le solarium a été raccordé. Le type approprié pour votre solarium est un fusible de 16A normal ou retardé. Le fusible peut sauter si vous connectez trop d'appareils au même circuit.
Résultats faibles de bronzage	Vous employez une rallonge qui est trop longue ou ne permet pas le niveau de puissance requis. Veuillez consulter votre revendeur. Nous vous conseillons toutefois de ne pas employer de rallonge.
	Vous suivez un programme qui n'est pas le mieux approprié à votre type de peau.
	La distance de fonctionnement est plus grande que ce qui est conseillé.
	Après une longue durée d'utilisation, la production d'UV des lampes diminue (ceci ne se produira pas avant plusieurs années).
	Vous pouvez compenser cela en sélectionnant des durées d'exposition un peu plus longues ou en remplaçant les lampes.

Inleiding

Lichaamsbruiner

Met dit apparaat kunt u thuis op comfortabele wijze bruin worden. De bruiningslampen produceren zichtbaar licht, warmte en ultraviolet licht, waardoor u het gevoel krijgt dat u in echt zonlicht ligt te zonnebaden. Dit apparaat bruint uw gehele lichaam gelijkmatig van top tot teen.

Een timer zorgt ervoor dat iedere sessie niet langer dan 30 minuten duurt. Want, net als bij de echte zon, dient overmatige blootstelling te worden vermeden (zie het hoofdstuk 'Bruinen en uw gezondheid').

Algemene beschrijving (fig. 1)

- A** Eindkappen
- B** Schakelaar voor gezichtsbruiner (alleen HB556)
 - O = gezichtsbruiner uit
 - I = gezichtsbruiner aan
- C** Timer
- D** TL-lampen, starters en gezichtsbruiner
 - HB554: 8 lange TL-lampen (type Philips Cleo Performance 100W-S) en 8 starters (type Philips S12/Cleo sunstarter)
 - HB555: 10 lange TL-lampen (type Philips Cleo Performance 100W-S) en 10 starters (type Philips S12/Cleo sunstarter)
 - HB556: 6 lange TL-lampen (type Philips Cleo Performance 100W-S) en 4 lange TL-lampen (type Philips Cleo Performance 80W-S), 10 starters (type Philips S12/Cleo sunstarter) en 1 HP 400W lamp voor extra gezichtsbruining
- E** Ventilatie-opening
- F** Ventilator voor lichaamskoeling
- G** Zwenkwielen
- H** Inbussleutel en moersleutel
- I** Beschermbril (2 stuks)
 - (typenr: HB071/servicenr: 4822 690 80123)
- J** Acrylplaat
- K** Netsnoer
- L** Kolom
- M** Hoogte-instelknop
- N** Statief
- O** Inbusbouten om het bovenste en onderste deel van het statief aan elkaar te bevestigen.
- P** Beschermfolie

Belangrijk

- ⚠ Controleer of het voltage aangegeven op het apparaat overeenkomt met de netspanning in uw woning voordat u het apparaat aansluit.
- ⚠ Water en elektriciteit vormen een gevaarlijke combinatie. Gebruik het apparaat daarom niet in vochtige ruimten (douche) of in de nabijheid van een zwembad.
- ⚠ Als u zojuist hebt gezwommen of een douche hebt genomen, droogt u zich dan goed af voordat u het apparaat gaat gebruiken.
- ⚠ Neem uit voorzorg na gebruik de stekker uit het stopcontact.
- ⚠ Voorkom dat kinderen met het apparaat spelen.
- ⚠ Zorg ervoor dat de ventilatie-openingen in het bruiningsapparaat tijdens gebruik open blijven.
- ⚠ Houd u aan de aanbevolen bruiningstijden en het maximale aantal bruiningsuren (zie 'Bruinings sessies: hoe vaak en hoe lang?').
- ⚠ Zorg ervoor dat de afstand tussen lichaam en apparaat minimaal 20 cm bedraagt.
- ⚠ Bruin een bepaald deel van het lichaam niet vaker dan één keer per dag. Vermijd diezelfde dag overmatige blootstelling aan natuurlijk zonlicht.
- ⚠ Gebruik het apparaat niet als u een ziekte heeft en/of medicijnen of cosmetica gebruikt die de gevoeligheid van uw huid vergroten.
- ⚠ Wees extra voorzichtig als u overgevoelig bent voor UV-licht. Raadpleeg in geval van twijfel uw arts.
- ⚠ Dit apparaat mag niet gebruikt worden door mensen waarvan bij blootstelling aan de zon de huid verbrandt zonder bruin te worden, door mensen die last hebben van zonnebrand, door kinderen of door mensen die lijden aan (of hebben geleden aan) huidkanker of die er vatbaar voor zijn.
- ⚠ Raadpleeg uw arts als er zweren, moedervlekken of hardnekkige knobbels op uw huid ontstaan.
- ⚠ Draag tijdens het bruinen altijd de beschermbril die bij het apparaat geleverd is om uw ogen tegen te hoge doses zichtbaar licht, UV-licht en infrarood licht te beschermen (zie ook het hoofdstuk 'Bruinen en uw gezondheid').
- ⚠ Ontdoe uw huid geruime tijd voor de bruinings sessie van crèmes, lippenstift en andere cosmetica.
- ⚠ Gebruik geen snelbruinlotions of crèmes die bedoeld zijn om het bruiningsproces te versnellen.
- ⚠ Gebruik geen crèmes of lotions die bedoeld zijn om uw huid tegen zonnebrand te beschermen.
- ⚠ Als uw huid strak aanvoelt na de bruinings sessie, kunt u een vochtinbrengende crème opbrengen.
- ⚠ Gebruik het apparaat nooit als de timer kapot is.
- ⚠ Kleuren kunnen door blootstelling aan de zon verbleken. Hetzelfde effect kan zich voordoen als u dit apparaat gebruikt.
- ⚠ Verwacht niet dat het apparaat een beter resultaat oplevert dan de zon.
- ⚠ Indien het netsnoer van dit apparaat beschadigd is, dient het uitsluitend vervangen te worden door Philips of een door Philips geautoriseerd servicecentrum om gevaarlijke situaties te voorkomen.

Bruinen en uw gezondheid

De zon, UV en bruinen

De zon

De zon levert verschillende soorten energie: zichtbaar licht dat ons in staat stelt om te zien, ultraviolet (UV) licht dat onze huid bruint en infrarood (IR) licht dat zonnestralen de warmte geeft waar wij ons in koesteren.

UV en uw gezondheid

Net als bij gewoon zonlicht heeft het bruiningsproces bij gebruik van dit apparaat wat tijd nodig. De eerste resultaten worden pas na een aantal sessies zichtbaar (zie 'Bruiningsessies: hoe vaak en hoe lang?').

Overmatige blootstelling aan ultraviolet licht, of dat nu geproduceerd wordt door de zon of door een bruiningsapparaat, kan zonnebrand veroorzaken.

Naast vele andere factoren, zoals overmatige blootstelling aan natuurlijk zonlicht, kan onjuist en overmatig gebruik van een bruiningsapparaat het risico van huid- en oogandoeningen vergroten. De mate waarin deze effecten optreden wordt aan de ene kant bepaald door de aard, de intensiteit en de duur van de blootstelling en aan de andere kant door de gevoeligheid van de persoon in kwestie.

Hoe vaker de huid en de ogen worden blootgesteld aan UV-licht, hoe groter de kans op ontstekingen van het hoornvlies en het bindvlies, beschadigingen van het netvlies, staar; vroegtijdige veroudering van de huid en de ontwikkeling van huidkanker. Bepaalde medicijnen en cosmetica vergroten de gevoeligheid van de huid.

- ▶ Het is daarom belangrijk:
 - dat u de instructies in 'Belangrijk' en 'Bruiningsessies: hoe vaak en hoe lang?' volgt;
 - dat u het maximale aantal bruiningsuren per jaar niet overschrijdt (zie 'Bruiningsessies: hoe vaak en hoe lang?');
 - dat u tijdens het bruinen altijd de bijgeleverde beschermbril draagt;
 - dat u zich houdt aan de bruiningsafstand van ten minste 20 cm.

HB554: Bruiningsessies: hoe vaak en hoe lang?

- ▶ Neem niet meer dan één bruiningsessie per dag gedurende vijf tot tien dagen. Wacht na het eerste zonnebad ten minste 48 uur voordat u een tweede zonnebad neemt. Na deze 5-daagse tot 10-daagse kuur raden we u aan uw huid een tijdje rust te gunnen.
- ▶ Ongeveer een maand na afloop van de kuur zal uw huid veel van zijn bruine kleur hebben verloren. U kunt dan met een nieuwe kuur beginnen.
- ▶ Als u uw bruine kleur wilt behouden, stop dan niet met de bruiningsessies na afloop van de kuur, maar ga door met één of twee sessies per week.

Of u er nu voor kiest een tijdje te stoppen met de bruiningsessies of doorgaat, maar dan minder vaak, onthoud wel dat u het maximale aantal bruiningsuren niet mag overschrijden. Voor apparaten van het type HB554 (8 TL-lampen) geldt een maximum van 26 bruiningsuren (dat is 1560 minuten) per jaar.

Voorbeeld

Stel dat u een 10-daagse bruiningskuur volgt, met een sessie van 10 minuten op de eerste dag en sessies van 25 minuten op de 9 dagen die volgen.

De kuur duurt dan $(1 \times 10 \text{ minuten}) + (9 \times 25 \text{ minuten}) = 235 \text{ minuten}$.

Dit betekent dat u 6 van deze kuren per jaar kunt volgen, omdat $6 \times 235 \text{ minuten} = 1410 \text{ minuten}$.

- ▶ Natuurlijk geldt het maximale aantal bruiningsuren voor iedere zijde van het lichaam. (Bijvoorbeeld voor de rug en de voorkant van het lichaam.)

Tabel

Zoals staat aangegeven in de tabel dient de eerste sessie altijd 10 minuten te duren, onafhankelijk van de gevoeligheid van de huid.

Duur van de bruiningsessie voor ieder afzonderlijk lichaamsdeel	Voor mensen met een zeer gevoelige huid	Voor mensen met een normaal gevoelige huid	Voor mensen met een minder gevoelige huid
1e sessie	10 minuten	10 minuten	10 minuten
onderbreking van ten minste 48 uur	onderbreking van ten minste 48 uur	onderbreking van ten minste 48 uur	onderbreking van ten minste 48 uur
2e sessie	10-15 minuten	20-25 minuten	25-30 minuten
3e sessie	10-15 minuten	20-25 minuten	25-30 minuten
4e sessie	10-15 minuten	20-25 minuten	25-30 minuten
5e sessie	10-15 minuten	20-25 minuten	25-30 minuten
6e sessie	10-15 minuten	20-25 minuten	25-30 minuten
7e sessie	10-15 minuten	20-25 minuten	25-30 minuten
8e sessie	10-15 minuten	20-25 minuten	25-30 minuten
9e sessie	10-15 minuten	20-25 minuten	25-30 minuten
10e sessie	10-15 minuten	20-25 minuten	25-30 minuten

Als u denkt dat de sessies te lang voor u zijn (bijvoorbeeld omdat uw huid na de sessie trekt en pijnlijk aanvoelt), raden we u aan de sessie met bijv. 5 minuten te verkorten.

Als u een mooie bruine tint over uw hele lichaam wilt krijgen, moet u uw lichaam enigszins draaien tijdens de sessie zodat de zijkanten van het lichaam beter worden blootgesteld aan het bruinende licht.

HB555 en HB556: Bruiningssessies: hoe vaak en hoe lang?

Neem niet meer dan één bruiningssessie per dag gedurende vijf tot tien dagen. Wacht na het eerste zonnebad ten minste 48 uur voordat u een tweede zonnebad neemt. Na deze 5-daagse tot 10-daagse kuur raden we u aan uw huid een tijdje rust te gunnen.

- ▶ Ongeveer een maand na afloop van de kuur zal uw huid veel van zijn bruine kleur hebben verloren. U kunt dan met een nieuwe kuur beginnen.
- ▶ Als u uw bruine kleur wilt behouden, stop dan niet met de bruiningssessies na afloop van de kuur, maar ga door met één of twee sessies per week.

Of u er nu voor kiest een tijdje te stoppen met de bruiningssessies of doorgaat, maar dan minder vaak, onthoud wel dat u het maximale aantal bruiningssuren niet mag overschrijden. Voor apparaten van het type HB555 en HB556 (10 TL-lampen) geldt een maximum van 23 bruiningssuren (dat is 1380 minuten) per jaar.

Voorbeeld

Stel dat u een 10-daagse bruiningssessie volgt, met een sessie van 9 minuten op de eerste dag en sessies van 25 minuten op de 9 dagen die volgen.

De kuur duurt dan $(1 \times 9 \text{ minuten}) + (9 \times 25 \text{ minuten}) = 234 \text{ minuten}$.

Dit betekent dat u 6 van deze kuren per jaar kunt volgen, omdat $5 \times 234 \text{ minuten} = 1170 \text{ minuten}$.

- ▶ Natuurlijk geldt het maximale aantal bruiningssuren voor iedere zijde van het lichaam. (Bijvoorbeeld voor de rug en de voorkant van het lichaam.)

Tabel

Zoals staat aangegeven in de tabel dient de eerste sessie altijd 9 minuten te duren, onafhankelijk van de gevoeligheid van de huid.

Duur van de bruiningssessie voor ieder afzonderlijk lichaamsdeel	Voor mensen met een zeer gevoelige huid	Voor mensen met een normaal gevoelige huid	Voor mensen met een minder gevoelige huid
1e sessie	9 minuten	9 minuten	9 minuten
onderbreking van ten minste 48 uur	onderbreking van ten minste 48 uur	onderbreking van ten minste 48 uur	onderbreking van ten minste 48 uur
2e sessie	10-15 minuten	20-25 minuten	25-30 minuten
3e sessie	10-15 minuten	20-25 minuten	25-30 minuten
4e sessie	10-15 minuten	20-25 minuten	25-30 minuten
5e sessie	10-15 minuten	20-25 minuten	25-30 minuten
6e sessie	10-15 minuten	20-25 minuten	25-30 minuten
7e sessie	10-15 minuten	20-25 minuten	25-30 minuten
8e sessie	10-15 minuten	20-25 minuten	25-30 minuten
9e sessie	10-15 minuten	20-25 minuten	25-30 minuten
10e sessie	10-15 minuten	20-25 minuten	25-30 minuten

Als u denkt dat de sessies te lang voor u zijn (bijvoorbeeld omdat uw huid na de sessie trekt en pijnlijk aanvoelt), raden we u aan de sessie met bijv. 5 minuten te verkorten.

Als u een mooie bruine tint over uw hele lichaam wilt krijgen, moet u uw lichaam enigszins draaien tijdens de sessie zodat de zijanten van het lichaam beter worden blootgesteld aan het bruinende licht.

Klaarmaken voor gebruik

Statiefvoet bevestigen

- 1 Plaats samen met een andere persoon het apparaat op een tafel met de lampen naar beneden (fig. 2).
 - 2 Bevestig de zwenkwielen aan de statiefvoet (fig. 3).
 - 3 Monteer de statiefvoet aan de kolom (fig. 4).
 - 4 Gebruik de inbussleutel om de kolom met de meegeleverde inbusbouten vast te zetten (fig. 5).
 - 5 Til het apparaat van de tafel (fig. 6).
 - 6 Verwijder de beschermfolie van de acrylplaat (fig. 7).
- ▶ Met dit apparaat kunt u zowel liggend, (fig. 8).
 - ▶ zittend, (fig. 9).
 - ▶ als staand bruinen (fig. 10).

Daarvoor kunt u de kap op verschillende hoogten en in diverse standen zetten.

Tijdens het bruinen dient de afstand tussen de acrylplaat en uw lichaam ten minste 20 cm bedragen.

- ▶ Als u liggend wilt bruinen, moet de afstand tussen de acrylplaat en uw bed, bank of matras ten minste 40 cm bedragen (fig. 11).

Hoogte instellen

- 1 Draai de knop van de hoogte-instelling twee of drie keer linksom om de kolom te ontgrendelen (fig. 12). Een gasdrukveer houdt de kolom in dezelfde stand.
- 2 Stel de hoogte van de kolom in door aan de handgreep te trekken of deze omhoog te duwen (fig. 13).
- 3 Draai de knop van de hoogte-instelling rechtsom stevig vast om de kolom te vergrendelen (fig. 14).

Gebruik van het apparaat**1 Controleer de afstand tussen het apparaat en uw lichaam (ten minste 20 cm).**

Pas indien nodig de hoogte en/of de stand van het kap aan.

2 Stel de behandeltime in op de tijdschakelaar (fig. 15).

(Raadpleeg de tabel in de gebruiksaanwijzing en uw eigen notities.)

3 Vergeet niet de meegeleverde beschermbril op te zetten.

Zodra de ingestelde tijd is verstreken, worden de lampen automatisch uitgeschakeld.

- Als u ook de andere kant van uw lichaam wilt bruinen, kunt u de timer opnieuw instellen (bij de HB556 is het nodig het apparaat 3 minuten te laten afkoelen voordat de lamp van de gezichtsbruiner aangaat).

De gezichtsbruiner (alleen HB556) kan in- en uitgeschakeld worden met behulp van schakelaar 'B'.

Liggend**1 Plaats het apparaat naast een bed of bank.****2 Omdat het apparaat op wieltjes staat, kunt u het naar u toe trekken terwijl u ligt (fig. 16).****3 Zorg ervoor dat de lampen zich recht boven u bevinden.****4 Na gebruik kunt u het apparaat wegduwen om makkelijker op te kunnen staan.****Zittend****1 Plaats het apparaat tegenover een stoel (fig. 17).****2 Draai de kap zodat hij goed geplaatst is ten opzichte van de stoel.****Staan****1 Draai de kap totdat deze in verticale stand staat.**

Stel zonodig de juiste hoogte in.

2 Ga voor het apparaat staan en zorg ervoor dat de afstand tot het apparaat ten minste 20 cm is (fig. 18).**Opbergen**

- Het apparaat neemt heel weinig ruimte in beslag wanneer het in verticale stand wordt opgeborgen (fig. 19).

Schoonmaken

Trek altijd de stekker uit het stopcontact en laat het apparaat afkoelen voordat u het gaat schoonmaken.

- Maak de buitenkant van het apparaat met een vochtige doek schoon. Laat geen water in het apparaat lopen.

Gebruik geen schuurmiddelen of schuurdoekjes.

Gebruik nooit vloeistoffen zoals alcohol, spiritus, benzine of aceton om de acrylplaat te reinigen omdat dit tot onherstelbare schade kan leiden.

Vervanging

Het licht dat de bruiningslampen afgeven wordt in de loop der tijd minder fel (dit gebeurt bij normaal gebruik na enige jaren). U merkt dit doordat het bruiningsvermogen van het apparaat afneemt. U kunt dit probleem oplossen door een iets langere bruiningstijd in te stellen of door de bruiningslampen te laten vervangen.

Laat bruiningslampen en/of starters vervangen door een door Philips geautoriseerd servicecentrum. Zij beschikken over de kennis en vaardigheden die hiervoor nodig zijn en hebben originele reserveonderdelen voor het apparaat.

- Als u echt zelf de TL-lampen en/of starters wilt vervangen, dient u als volgt te werk te gaan:

1 Haal eerst de stekker uit het stopcontact.**2 Draai de schroeven los en verwijder de beide eindkappen (fig. 20).****3 Trek de acrylplaat volledig uit de kap (fig. 21).**

Daarna zijn de lampen en starters toegankelijk.

4 Draai de lampen een stukje linksom of rechtsom.**5 Daarna kunt u ze gemakkelijk uit de lamphouders nemen.****6 Verwijder de starters door ze een stukje linksom te draaien en er dan uit te trekken.****7 Het plaatsen van de nieuwe lampen en starters gaat in precies omgekeerde volgorde en richting.****8 Schuif de acrylplaat terug in het profiel.**

Vergeet niet de eindkappen vast te schroeven.

- Alleen type HB556: De lamp van de gezichtsbruiner mag alleen door een door Philips geautoriseerd servicecentrum worden vervangen.

De lampen van het apparaat bevatten stoffen die schadelijk kunnen zijn voor het milieu. Als u de lampen weggooit, gooi ze dan niet bij het normale huisvuil, maar lever ze apart in op een door de overheid daartoe aangewezen plaats.

Garantie & service

Als u informatie nodig heeft of als u een probleem heeft, bezoek dan onze Website (www.philips.com), of neem contact op met het Philips Customer Care Centre in uw land (u vindt het telefoonnummer in het 'worldwide guarantee' vouwblad). Als er geen Customer Care Centre in uw land is, ga dan naar uw Philips dealer of neem contact op met de afdeling Service van Philips Domestic Appliances and Personal Care BV.

Garantiebeperkingen

De volgende onderdelen vallen niet onder de internationale garantie:

- bruiningslampen
- acrylplaat

Problemen oplossen

Als het apparaat niet goed werkt kan dit het gevolg zijn van een mankement. In dat geval raden we u aan contact op te nemen met uw dealer of met een Philips servicecentrum.

Het is echter ook mogelijk, dat het apparaat niet volgens de aanwijzingen is geïnstalleerd, of onjuist wordt gebruikt. In dat geval bent u zelf in staat het probleem direct te verhelpen.

Probleem	Mogelijke oorzaak
Apparaat gaat niet aan.	Stekker zit niet in het stopcontact.
	Er is een stroomstoring opgetreden. Controleer of dit zo is door een ander apparaat aan te sluiten.
	Tijdschakelaar is niet ingesteld.
	De lamp van de gezichtsbruiner (alleen HB556) is nog steeds te warm om aan te gaan. De lamp moet eerst 3 minuten afkoelen.
De zekering sluit de stroomtoevoer af zodra het bruiningsapparaat ingeschakeld wordt of tijdens gebruik.	Controleer de zekering van de groep waarop het apparaat is aangesloten. De juiste zekering heeft een waarde van 16A of is een automatische zekering. De zekering kan ook springen omdat u (te veel) andere apparaten op dezelfde groep heeft aangesloten.
Slechte bruiningsresultaten	U gebruikt een te lang of te dun verlengsnoer. Raadpleeg uw dealer. Ons algemene advies is om geen verlengsnoer te gebruiken.
	U heeft niet het bruiningschema gevolgd dat past bij uw huidtype.
	De bruiningsafstand is groter dan voorgeschreven.
	Als de lampen al lang in gebruik zijn, neemt de hoeveelheid UV-licht die ze produceren af. Dit effect merkt u pas na verscheidene jaren.
	U kunt dit probleem verhelpen door een langere bruiningstijd in te stellen of de lampen te laten vervangen.

Introducción**Solarium de cuerpo entero**

Con este aparato puede broncearse en su casa con toda comodidad. Las lámparas bronceadoras emiten luz visible, ultravioleta y calor; dando la impresión de estar bronceándose bajo la luz solar. Este aparato broncea el cuerpo entero de una manera uniforme de la cabeza a los pies.

Existe un temporizador que garantiza que las sesiones no duran más de 30 minutos. Al igual que con la luz solar natural, se debe evitar la exposición prolongada (véase el capítulo 'El bronceado y la salud')

Descripción general (fig. 1)

- A** Cubierta final
- B** Interruptores para la unidad de bronceado facial (sólo HB556)
 - O = unidad de bronceado facial desconectada
 - I = unidad de bronceado facial en marcha
- C** Temporizador
- D** Tubos, cebadores y unidad facial
 - HB 554: 8 tubos grandes (modelo Philips Cleo Performance 100W- S) y 8 cebadores (modelo Philips S12/Cleo sunstarter)
 - HB 555: 10 tubos grandes (modelo Philips Cleo Performance 100W- S) y 10 cebadores (modelo Philips S12/Cleo sunstarter)
 - HB 556: 6 tubos grandes (modelo Philips Cleo Performance 100W- S), 4 tubos grandes (modelo Philips Cleo Performance 80W- S), 10 cebadores (modelo Philips S12/Cleo sunstarter) y un tubo HP 400W para bronceado facial extra.
- E** Conducto
- F** Ventilador refrigerante
- G** Rueda orientable
- H** Llaves
- I** Gafas protectoras (2 pares)
 - (modelo n.º. HB071/n.º de servicio 4822 690 80123)
- J** Panel acrílico
- K** Cable de red
- L** Varilla
- M** Botón de ajuste de altura
- N** Pedestal
- O** Pernos para ajustar la parte superior e inferior del pedestal
- P** Lámina protectora

Importante

- ▶ Antes de conectar el aparato, compruebe si el voltaje indicado en la placa de modelo se corresponde con el voltaje de su hogar.
- ▶ ¡El agua y la electricidad son una combinación peligrosa! Por ello, no utilice el aparato en ambientes húmedos (Por ejemplo, cuartos de baño, duchas o junto a una piscina).
- ▶ Si ha estado nadando o acaba de darse una ducha, séquese completamente antes de usar el aparato.
- ▶ Después de utilizarlo, desenchufe el aparato de la red.
- ▶ Vigile que los niños no jueguen con el aparato.
- ▶ No obstruya las aberturas de ventilación de la cubierta superior mientras utiliza el aparato.
- ▶ No supere el tiempo de exposición recomendado ni el número máximo de horas de bronceado (véase el capítulo 'Sesiones de bronceado: frecuencia y duración').
- ▶ No seleccione una distancia de exposición inferior a la recomendada: 20 cm.
- ▶ No trate cada parte del cuerpo más de una vez al día. Evite la exposición intensiva de la piel a la luz solar natural el mismo día en que haya tomado una sesión de UV.
- ▶ Si presenta cualquier síntoma de enfermedad, si está tomando medicación y/o se aplica cosméticos que incrementen la sensibilidad de la piel, no deberá tomar una sesión de rayos UV.
- ▶ Debe tener también especial cuidado en caso de sensibilidad excesiva a la luz ultravioleta. En caso de duda, consulte a su médico.
- ▶ No deben utilizar el aparato las personas que al tomar el sol se queman pero no se broncean, las que sufren quemaduras del sol, los niños o aquellas personas que padecen (o han padecido) cáncer de piel o están predispuestas a padecerlo.
- ▶ Consulte a su médico si aparecen úlceras, lunares o bultos persistentes en la piel.
- ▶ Durante la sesión de bronceado, utilice siempre las gafas protectoras (que se proporcionan junto con el aparato) para proteger los ojos de una exposición excesiva a los rayos ultravioleta, infrarrojos y la luz visible (véase también el capítulo 'El bronceado y la salud')
- ▶ Antes de una sesión de UV, quítese, a fondo, las cremas, barra de labios y cualquier otro cosmético.
- ▶ No use cremas o lociones protectoras
- ▶ No use cremas o lociones bronceadoras.
- ▶ Si nota que tiene la piel tirante después de una sesión de bronceado, puede aplicarse una crema hidratante.
- ▶ Nunca utilice el aparato si el temporizador está defectuoso.
- ▶ Los colores pueden palidecer bajo la influencia del sol. El mismo efecto puede darse cuando utilice el aparato.
- ▶ No espere que el solarium produzca mejores resultados que el sol natural.
- ▶ Si el cable de red estuviera dañado, debe sustituirlo siempre Philips o un centro de servicio autorizado por Philips para evitar situaciones peligrosas.

El bronceado y la salud

El sol, los rayos UV y el bronceado

El sol

El sol proporciona varios tipos de energía. La luz visible nos permite ver, la luz ultravioleta (UV) nos broncea, y la luz infrarroja (IR) de los rayos solares nos proporciona calor.

Los rayos UV y la salud

Al igual que ocurre con la luz solar natural, el proceso de bronceado lleva su tiempo. Los primeros efectos sólo serán visibles tras unas pocas sesiones (véase el capítulo: 'Sesiones de bronceado: frecuencia y duración')

La exposición excesiva a los rayos ultravioleta (ya sean de luz solar natural o de luz artificial del solarium) puede provocar quemaduras.

Además de otros factores, como la exposición prolongada a la luz solar, el uso excesivo e incorrecto de este aparato puede aumentar el riesgo de padecer enfermedades de la piel y de los ojos. La medida en que esto pueda ocurrir viene determinada, por un lado, por la naturaleza, intensidad y duración de la radiación y, por otro, por la sensibilidad de la persona.

Cuanto más tiempo estén los ojos y la piel expuestos a los rayos UV, mayor será el riesgo de padecer queratitis, conjuntivitis, cataratas, envejecimiento prematuro de la piel, de dañar la retina o de desarrollar tumores cutáneos. Algunos medicamentos y cosméticos aumentan la sensibilidad de la piel.

■ Por lo tanto es muy importante:

- que siga las instrucciones de los apartados 'Importante' y 'Sesiones de bronceado: frecuencia y duración';
- que no supere el número máximo de horas de bronceado anuales (véase 'Sesiones de bronceado: frecuencia y duración');
- que utilice siempre las gafas de protección mientras se broncea;
- que seleccione la distancia de exposición recomendada de 20 cm como mínimo.

HB554: sesiones de bronceado: frecuencia y duración

- Dése una sesión de bronceado una vez al día durante un periodo de cinco a diez días. Espere al menos 48 horas tras la primera sesión antes de seguir con la segunda sesión. Después de esta serie de 5 a 10 días, le recomendamos que deje descansar la piel durante un tiempo.
 - ▶ *Aproximadamente un mes después de realizar una serie, la piel perderá gran parte de su bronceado. Entonces podrá comenzar otra serie.*
 - ▶ *Si quiere mantener el moreno, no deje de broncearse después de una serie, tome una o dos sesiones por semana.*

Tanto si elige dejar de broncearse durante un tiempo, como si continúa haciéndolo con menor frecuencia, recuerde que no debe superar el número máximo de horas de bronceado. Para un aparato modelo HB554 (8 tubos), el número máximo de horas al año es 26 (= 1.560 minutos).

Ejemplo

Supongamos que realiza una serie de bronceado de diez días, con una sesión de 10 minutos el primer día y de 25 los nueve días restantes. El tratamiento completo durará (1 x 10 minutos) + (9 x 25 minutos) = 235 minutos. Esto significa que puede realizar 6 de estas series al año, ya que 6 x 235 minutos = 1.410 minutos.

■ Lógicamente, esta cantidad máxima de horas de bronceado es válida para cada parte o lado del cuerpo tratada separadamente. (Por ejemplo, la parte delantera de su cuerpo y la trasera)

Tabla

En la tabla puede verse que la primera sesión de un tratamiento debe tener una duración de 10 minutos, independientemente de la sensibilidad de la piel.

Duración de la sesión de rayos UV para cada parte del cuerpo tratada por separado	Para personas con piel muy sensible	Para personas con piel de sensibilidad normal	Para personas con piel poco sensible
1ª sesión	10 minutos	10 minutos	10 minutos
Descanso mínimo de 48 horas	Descanso mínimo de 48 horas	Descanso mínimo de 48 horas	Descanso mínimo de 48 horas
2ª sesión	10 - 15 minutos	20 - 25 minutos	25 - 30 minutos
3ª sesión	10 - 15 minutos	20 - 25 minutos	25 - 30 minutos
4ª sesión	10 - 15 minutos	20 - 25 minutos	25 - 30 minutos
5ª sesión	10 - 15 minutos	20 - 25 minutos	25 - 30 minutos
6ª sesión	10 - 15 minutos	20 - 25 minutos	25 - 30 minutos
7ª sesión	10 - 15 minutos	20 - 25 minutos	25 - 30 minutos
8ª sesión	10 - 15 minutos	20 - 25 minutos	25 - 30 minutos
9ª sesión	10 - 15 minutos	20 - 25 minutos	25 - 30 minutos
10ª sesión	10 - 15 minutos	20 - 25 minutos	25 - 30 minutos

Si piensa que las sesiones son demasiado largas para usted (por ejemplo, si siente la piel tirante y sensible después de una sesión), le recomendamos que reduzca la duración de las sesiones unos 5 minutos, por ejemplo.

Para conseguir un bronceado bonito por todo el cuerpo, le sugerimos que se gire levemente durante la sesión para que los lados del cuerpo reciban mejor la luz bronceadora.

HB 555 y HB 556: sesiones de bronceado: frecuencia y duración

Dése una sesión de bronceado una vez al día durante un periodo de cinco a diez días. Espere al menos 48 horas tras la primera sesión antes de seguir con la segunda sesión. Después de esta serie de 5 a 10 días, le recomendamos que deje descansar la piel durante un tiempo.

- ▶ Aproximadamente un mes después de realizar una serie, la piel perderá gran parte de su bronceado. Entonces podrá comenzar otra serie.
- ▶ Si quiere mantener el moreno, no deje de broncearse después de una serie, tome una o dos sesiones por semana.

Tanto si elige dejar de broncearse durante un tiempo, como si continúa haciéndolo con menor frecuencia, recuerde que no debe superar el número máximo de horas de bronceado. Para un aparato modelo HB 555 y HB 556 (10 tubos), el número máximo de horas al año es 23 (=1.380 minutos).

Ejemplo

Supongamos que realiza una serie de bronceado de diez días, con una sesión de 9 minutos el primer día y de 25 los nueve días restantes. El tratamiento completo durará $(1 \times 9 \text{ minutos}) + (9 \times 25 \text{ minutos}) = 234 \text{ minutos}$. Esto significa que puede realizar 5 de estas series al año, ya que $5 \times 235 \text{ minutos} = 1.170 \text{ minutos}$.

- ▶ Lógicamente, esta cantidad máxima de horas de bronceado es válida para cada parte o lado del cuerpo tratada separadamente. (Por ejemplo, la parte delantera de su cuerpo y la posterior)

Tabla

En la tabla puede verse que la primera sesión de un tratamiento debe tener siempre una duración de 9 minutos, independientemente de la sensibilidad de la piel.

Duración de la sesión de rayos UV para cada parte del cuerpo tratada por separado	Para personas con piel muy sensible	Para personas con piel de sensibilidad normal	Para personas con piel poco sensible
1ª sesión	9 minutos	9 minutos	9 minutos
Descanso mínimo de 48 horas	Descanso mínimo de 48 horas	Descanso mínimo de 48 horas	Descanso mínimo de 48 horas
2ª sesión	10 - 15 minutos	20 - 25 minutos	25 - 30 minutos
3ª sesión	10 - 15 minutos	20 - 25 minutos	25 - 30 minutos
4ª sesión	10 - 15 minutos	20 - 25 minutos	25 - 30 minutos
5ª sesión	10 - 15 minutos	20 - 25 minutos	25 - 30 minutos
6ª sesión	10 - 15 minutos	20 - 25 minutos	25 - 30 minutos
7ª sesión	10 - 15 minutos	20 - 25 minutos	25 - 30 minutos
8ª sesión	10 - 15 minutos	20 - 25 minutos	25 - 30 minutos
9ª sesión	10 - 15 minutos	20 - 25 minutos	25 - 30 minutos
10ª sesión	10 - 15 minutos	20 - 25 minutos	25 - 30 minutos

Si piensa que las sesiones son demasiado largas para usted (por ejemplo, si siente la piel tirante y sensible después de una sesión), le recomendamos que reduzca la duración de las sesiones unos 5 minutos, por ejemplo.

Para conseguir un bronceado bonito por todo el cuerpo, le sugerimos que se gire levemente durante la sesión para que los lados del cuerpo reciban mejor la luz bronceadora.

Montaje

Cómo fijar el pedestal

- 1 Con ayuda de otra persona, suba el aparato encima de la mesa con las lámparas hacia abajo (fig. 2).
 - 2 Fije las ruedas orientables al pedestal (fig. 3).
 - 3 Monte el pedestal a la varilla (fig. 4).
 - 4 Utilice una llave para apretar la varilla con los pernos que se incluyen (fig. 5).
 - 5 Levante el aparato de encima de la mesa (fig. 6).
 - 6 Retire la lámina de plástico del panel acrílico (fig. 7).
- ▶ Con este solarium puede broncearse: tumbado, (fig. 8).
 - ▶ sentado o (fig. 9).
 - ▶ de pie (fig. 10).

Para hacerlo posible, puede ajustar la altura y la posición de la parte superior.

Durante el bronceado, la distancia entre el panel acrílico y el cuerpo debe ser de 20 cm como mínimo.

- ▶ Si va a broncearse tumbado, la distancia entre el panel acrílico y la cama o colchón debe ser de al menos 40 cm (fig. 11).

Ajuste de la altura

- 1 Para liberar la varilla, gire el mando de ajuste de la altura dos o tres vueltas en sentido contrario a las agujas del reloj (fig. 12). Un muelle accionado por gas estabilizará la posición de la varilla.
- 2 Ajuste la altura de la varilla tirando o empujando (fig. 13).
- 3 Para fijar la varilla, gire el mando de ajuste de la altura en el sentido de las agujas del reloj hasta que quede apretado (fig. 14).

Cómo usar el aparato

1 Compruebe la distancia entre su cuerpo y el aparato (20 cm mínimo).

Si fuese necesario, ajuste la altura y/o posición del solarium.

2 Ajuste el temporizador a la duración de la sesión (fig. 15).

(Por favor, consulte una de las tablas de estas instrucciones o sus propias notas.)

3 No olvide utilizar las gafas protectoras que se incluyen.

Tan pronto como haya transcurrido el tiempo de la sesión, las lámparas se desconectarán automáticamente.

- Si desea broncearse el otro lado del cuerpo, puede volver a conectar el temporizador (para el modelo HB556 es necesario dejar enfriar el aparato durante 3 minutos antes de que la lámpara de la unidad facial se conecte de nuevo).

La unidad facial (sólo modelo HB556) se conecta y desconecta en 'B'.

Tumbado

1 Coloque el aparato al lado de una cama o sofá.

2 Como el pedestal tiene ruedas, puede acercarse el aparato hacia usted mientras está tumbado (fig. 16).

3 Asegúrese de que las lámparas estén situadas exactamente encima de usted.

4 Cuando acabe, puede empujar y retirar el aparato para levantarse más con mayor facilidad.

Sentado

1 Coloque una silla al lado del aparato (fig. 17).

2 Coloque el aparato en una posición óptima girando la cubierta superior.

De pie

1 Gire la parte superior hasta colocarla en posición vertical.

Si es necesario, ajuste la altura.

2 Permanezca de pie frente al aparato, a 20 cm de distancia como mínimo (fig. 18).

Almacenamiento

- El aparato ocupa muy poco espacio si lo guarda en posición vertical (fig. 19).

Cómo limpiar el aparato

Desenchufe siempre el aparato y déjelo enfriar antes de empezar a limpiarlo.

- Puede limpiar la parte exterior del aparato con un paño húmedo. Asegúrese de que no entra agua dentro del aparato.

No use abrasivos o desengrasadores.

Nunca use líquidos como alcohol, alcohol desnaturalizado, gasolina o acetona para limpiar el panel acrílico ya que podría provocar daños irreparables.

Sustitución

La luz de los tubos perderá intensidad con el tiempo (es decir, tras unos años de uso normal). Cuando esto ocurra, notará que la capacidad de bronceado del aparato disminuye. Puede resolver este problema programando un tiempo de bronceado ligeramente superior o sustituyendo los tubos.

Póngase en contacto con un centro autorizado de Philips para cambiar los tubos y los cebadores. Sólo allí encontrará el conocimiento y la habilidad necesarios, así como las piezas de repuesto originales para el aparato.

- Si, aún así, insiste en cambiar los tubos y/o los cebadores usted mismo, hágalo de la siguiente manera:

1 Antes de nada, desenchufe el aparato de la red.

2 Afloje los tornillos y quite las dos cubiertas de los extremos (fig. 20).

3 Retire completamente el panel acrílico (fig. 21).

Una vez hecho esto, podrá acceder a las lámparas y los cebadores.

4 Gire un poco las lámparas a la derecha o a la izquierda.

5 Cuando se hayan soltado, sáquelas de los portalámparas.

6 Quite los cebadores con un ligero giro a la izquierda y extrayéndolos.

7 Para colocar las lámparas y los cebadores nuevos, proceda en orden y sentido inversos.

8 Vuelva a colocar el panel acrílico en su sitio.

No olvide sujetar las dos cubiertas de los extremos con los tornillos.

- Sólo modelo HB 556: la lámpara de la unidad facial sólo puede sustituirla el personal autorizado de Philips.

Los tubos del aparato contienen sustancias que pueden contaminar el medio ambiente. Cuando deseche los tubos antiguos, asegúrese de separarlos de la basura normal de su hogar y de depositarlos en un lugar destinado oficialmente a ello.

Garantía y servicio

Si necesita información o si tiene algún problema, visite la página web de Philips en www.philips.com o póngase en contacto con el Servicio Philips de Atención al Cliente de su país (hallará el número de teléfono en el folleto de la Garantía Mundial). Si en su país no hay Servicio Philips de Atención al Cliente, diríjase a su distribuidor Philips local o póngase en contacto con el Service Department of Philips Domestic Appliances and Personal Care BV.

Restricciones de la garantía

La garantía internacional no cubre las siguientes piezas:

- lámparas bronceadoras
- panel acrílico

Guía de problemas y soluciones

Si el aparato no funciona correctamente, es posible que tenga algún defecto. En este caso, no dude en acudir a su distribuidor o a un Centro de Servicio Philips.

No obstante, también es posible que no se haya instalado el aparato siguiendo las instrucciones o que no se haya usado correctamente. En este caso, podrá solucionar el problema inmediatamente.

Problema	Posible causa
El solarium no se conecta.	El aparato no está enchufado a la red.
	Problema de alimentación (por favor, compruébelo con otro aparato).
	No se ha ajustado el temporizador.
	Las lámparas de la unidad facial (sólo modelo HB 556) están aún demasiado calientes para volver a funcionar (deje que la lámpara se enfríe durante aproximadamente 3 minutos).
El fusible corta la corriente cuando se conecta el aparato o se está utilizando.	Compruebe los fusibles del circuito al que está conectado el aparato. El tipo de fusible adecuado es un fusible estándar 16A o un fusible automático. Es posible que salte el fusible porque haya conectado demasiados aparatos al mismo circuito.
Pobres resultados de bronceado	Está utilizando un cable alargador demasiado largo o que no tiene la corriente adecuada. Consulte a su distribuidor: Nuestro consejo general es que no utilice cables alargadores.
	Está siguiendo un tratamiento que no es el más adecuado para su tipo de piel.
	La distancia de funcionamiento es superior a la indicada.
	Después de utilizar durante mucho tiempo los tubos, la emisión de rayos UV disminuye (con un uso normal del aparato, esto sólo es evidente pasados algunos años).
	Puede compensar este efecto seleccionando un tiempo de bronceado mayor o sustituyendo los tubos.

Introduzione

Solarium per il corpo

Con questo apparecchio potrete ottenere una splendida abbronzatura fra le pareti di casa. Le lampade abbronzanti emettono luce, calore e raggi ultravioletti, dandovi l'impressione di essere sdraiati al sole. Il solarium permette di abbronzarvi in modo uniforme dalla testa ai piedi.

Il timer fa in modo che ciascuna seduta non possa durare più di 30 minuti. Ad ogni modo, come nel caso del sole, è sempre meglio evitare le esposizioni eccessive (vedere il capitolo "L'abbronzatura e la vostra salute").

Descrizione generale (fig. 1).

- A** Cappucci alle estremità
- B** Interruttore per lampada facciale
 - O = lampada facciale spenta
 - I = lampada facciale accesa
- C** Timer
- D** Lampade, starter e lampada facciale
 - HB 554: 8 lampade grandi (modello Philips Cleo Performance 100W-S) e 8 starter (modello Philips S12/Cleo sunstarter)
 - HB 555: 10 lampade grandi (modello Philips Cleo Performance 100W-S) e 10 starter (modello Philips S12/Cleo sunstarter)
 - HB 556: 6 lampade grandi (modello Philips Cleo Performance 100W-S), 4 lampade grandi (modello Philips Cleo Performance 80W-S), 10 starter (modello Philips S12/Cleo sunstarter) e 1 lampada HP 400W per l'abbronzatura extra del viso.
- E** Apertura
- F** Ventola di raffreddamento
- G** Ruota orientabile
- H** Chiavi
- I** Occhiali di protezione (2 paia)
 - (mod. n° HB071/ numero di codice 4822 690 80123).
- J** Lamina acrilica
- K** Cavo di alimentazione
- L** Asta
- M** Manopola per regolare l'altezza
- N** Supporto
- O** Bulloni per fissare la parte superiore e inferiore del supporto
- P** Foglio protettivo

Importante

- ⚠ Prima di collegare l'apparecchio alla presa di corrente, controllate che la tensione indicata sull'apparecchio corrisponda a quella della rete locale.
- ⚠ L'acqua e l'elettricità rappresentano una combinazione molto pericolosa! Non usate l'apparecchio in ambienti umidi, ad es. nel bagno oppure ai bordi della piscina.
- ⚠ Al termine di una nuotata o dopo aver fatto la doccia, asciugatevi con cura prima di usare l'apparecchio.
- ⚠ Dopo l'uso togliete sempre la spina dalla presa di corrente.
- ⚠ Fate in modo che i bambini non giochino con il solarium.
- ⚠ Assicuratevi che le aperture poste nella parte superiore non siano ostruite durante l'uso.
- ⚠ Non superate il numero di sedute o le ore di abbronzatura consigliate (vedere anche "Sedute abbronzanti: Quante volte? Per quanto tempo?")
- ⚠ Mantenetevi ad una distanza di almeno 20 cm dal solarium.
- ⚠ Non esponete ciascuna parte del corpo per più di una volta al giorno. Evitate di esporvi in modo eccessivo ai raggi del sole nello stesso giorno in cui vi sottoponetevi ad una seduta di raggi UV.
- ⚠ Non sottoponetevi a sedute abbronzanti se siete malati, se state assumendo medicinali e/o usando cosmetici che aumentano la sensibilità della pelle.
- ⚠ Prestate particolare attenzione in caso di eccessiva sensibilità ai raggi ultravioletti. In caso di dubbi, consultate il medico.
- ⚠ L'apparecchio non deve essere usato da persone che si scottano senza abbronzarsi, da persone già scottate, dai bambini o da persone affette (o che sono state affette in passato) da tumori alla pelle o comunque predisposte ad essi.
- ⚠ Rivolgetevi al medico nel caso appaiano ulcerazioni, nei o noduli persistenti sulla pelle.
- ⚠ Durante le sedute abbronzanti indossate sempre gli speciali occhiali di protezione (forniti con l'apparecchio) per evitare dosi eccessive di luce, raggi ultravioletti e raggi infrarossi (vedere la sezione "L'abbronzatura e la vostra salute").
- ⚠ Prima di esporvi ai raggi UV, togliete qualsiasi traccia di creme, rossetto e altri cosmetici.
- ⚠ Non usate creme o lozioni solari protettive.
- ⚠ Non usate creme o lozioni solari abbronzanti.
- ⚠ Se sentite la pelle particolarmente secco dopo la seduta, applicate un po' di crema idratante.
- ⚠ Non usate mai l'apparecchio nel caso in cui il timer sia difettoso.
- ⚠ I colori possono sbiadire per effetto del sole: è possibile che si verifichi altrettanto utilizzando l'apparecchio.
- ⚠ Non aspettatevi di ottenere risultati migliori con il solarium rispetto a quelli ottenibili con i raggi del sole.
- ⚠ Nel caso il cavo di alimentazione fosse danneggiato, dovrà essere sostituito esclusivamente presso un centro autorizzato Philips per evitare situazioni a rischio.

L'abbronzatura e la vostra salute

Il sole, i raggi UV e l'abbronzatura

Il sole

Il sole fornisce diversi tipi di energia: i raggi del sole ci permettono di vedere: i raggi ultravioletti (UV) che ci regalano l'abbronzatura; mentre quelli infrarossi (IR) producono il calore che ci permette di rimanere piacevolmente sdraiati al sole.

I raggi UV e la vostra salute

Il processo di abbronzatura richiede un certo periodo di tempo, sia esso legato al sole o al solarium. I primi risultati si notano infatti solo dopo alcune sedute (vedere il capitolo "Sedute abbronzanti: Quante volte? Per quanto tempo?").

Dopo un'eccessiva esposizione ai raggi ultravioletti (luce naturale o artificiale, proveniente dal solarium) la pelle può scottarsi.

Insieme a numerosi altri fattori, fra cui un'esposizione eccessiva ai raggi del sole, l'uso improprio o eccessivo del solarium può aumentare il rischio di problemi alla pelle o agli occhi. Da una parte la natura, l'intensità e la durata delle radiazioni e dall'altra la sensibilità individuale sono fattori decisivi per stabilire il grado con cui questi problemi si possono verificare.

Più gli occhi e la pelle sono esposti ai raggi UV e maggiore sarà il rischio di disturbi quali l'infiammazione della cornea, congiuntivite, lesione della retina, cataratta, invecchiamento precoce e tumori della pelle. Alcuni farmaci e cosmetici possono inoltre aumentare la sensibilità della pelle.

È pertanto della massima importanza:

- attenersi alle istruzioni riportate nelle sezioni "Importante" e "Sedute abbronzanti: Quante volte? Per quanto tempo?";
- non superare il numero annuo consigliato di ore di abbronzatura (vedere "Sedute abbronzanti: Quante volte? Per quanto tempo?");
- indossare sempre gli speciali occhiali di protezione forniti con l'apparecchio;
- rispettare la distanza minima consigliata di 20 cm.

HB554: sedute abbronzanti: quante volte? Per quanto tempo?

▶ Sottoponetevi a una seduta abbronzante al giorno, per un periodo di 5-10 giorni. Lasciate trascorrere almeno 48 ore fra la prima e la seconda seduta. Dopo il primo ciclo di 5-10 giorni, vi consigliamo di lasciar riposare la pelle per un po'.

▶ Circa un mese dopo il ciclo di sedute, la pelle avrà perso gran parte dell'abbronzatura. A questo punto potete iniziare un nuovo ciclo.

▶ Per mantenere l'abbronzatura non dovete sospendere il trattamento, ma potete anche sottoporvi a una o due sedute settimanali.

Sia che decidiate di interrompere le sedute per un po' o di ridurre la frequenza delle sedute, ricordate di non superare il limite massimo di ore consigliate. Per il mod. HB554 (8 lampade) il numero massimo di ore consigliate è di 26 (= 1560 minuti) all'anno.

Esempio

Immaginiamo che vi sottoponiate a un ciclo di raggi UV di 10 giorni, con una seduta di 10 minuti il primo giorno e di 25 minuti nei nove giorni successivi.

L'intero ciclo sarà quindi composto da $(1 \times 10 \text{ minuti}) + (9 \times 25 \text{ minuti}) = 235 \text{ minuti}$.

Questo significa che nel corso dell'anno potrete sottoporvi a 6 di questi cicli ($6 \times 235 = 1410 \text{ minuti}$).

▶ Ovviamente il limite massimo si riferisce a ognuna delle parti del corpo trattate singolarmente. (Ad es. la parte anteriore e posteriore del corpo).

Tabella

Dalla tabella indicata risulta che la prima seduta di ciascun ciclo dovrebbe durare sempre 10 minuti, indipendentemente dalla sensibilità della pelle.

Durata della seduta abbronzante per ciascuna parte del corpo, trattata separatamente	Per persone con pelle molto sensibile	Per persone con pelle normale	Per persone con pelle poco sensibile
1° seduta	10 minuti	10 minuti	10 minuti
lasciar riposare per almeno 48 ore	lasciar riposare per almeno 48 ore	lasciar riposare per almeno 48 ore	lasciar riposare per almeno 48 ore
2° seduta	10-15 minuti	20-25 minuti	25-30 minuti
3° seduta	10-15 minuti	20-25 minuti	25-30 minuti
4° seduta	10-15 minuti	20-25 minuti	25-30 minuti
5° seduta	10-15 minuti	20-25 minuti	25-30 minuti
6° seduta	10-15 minuti	20-25 minuti	25-30 minuti
7° seduta	10-15 minuti	20-25 minuti	25-30 minuti
8° seduta	10-15 minuti	20-25 minuti	25-30 minuti
9° seduta	10-15 minuti	20-25 minuti	25-30 minuti
10° seduta	10-15 minuti	20-25 minuti	25-30 minuti

Se pensate che le sedute siano troppo lunghe per voi (ad es. nel caso in cui la pelle risulti tirata o eccessivamente sensibile al termine della seduta), vi consigliamo di ridurre la durata della sessione, magari di 5 minuti.

Per un'abbronzatura dorata e uniforme vi consigliamo di ruotare leggermente il corpo durante la seduta, per esporre meglio le varie parti del corpo.

HB555 e HB556: sedute abbronzanti: quante volte? per quanto tempo?

Sottoponetevi a una seduta abbronzante al giorno, per un periodo di 5-10 giorni. Lasciate trascorrere almeno 48 ore fra la prima e la seconda seduta. Dopo il primo ciclo di 5-10 giorni, vi consigliamo di lasciar riposare la pelle per un po'.

- ▶ Circa un mese dopo il ciclo di sedute, la pelle avrà perso gran parte dell'abbronzatura. A questo punto potete iniziare un nuovo ciclo.
- ▶ Per mantenere l'abbronzatura non dovete sospendere il trattamento, ma potete anche sottoporvi a una o due sedute settimanali.

Sia che decidiate di interrompere le sedute per un po' o di ridurre la frequenza delle sedute, ricordate di non superare il limite massimo di ore consigliate. Per i mod. HB555 e HB556 (10 lampade) il numero massimo di ore consigliate è di 23 (= 1380 minuti) all'anno.

Esempio

Immaginiamo che vi sottoponiate a un ciclo di raggi UV di 10 giorni, con una seduta di 9 minuti il primo giorno e di 25 minuti nei nove giorni successivi.

L'intero ciclo sarà quindi composto da $(1 \times 9 \text{ minuti}) + (9 \times 25 \text{ minuti}) = 234 \text{ minuti}$.

Questo significa che nel corso dell'anno potrete sottoporvi a 5 di questi cicli ($5 \times 234 = 1170 \text{ minuti}$).

- ▶ Ovviamente il limite massimo si riferisce a ognuna delle parti del corpo trattate singolarmente. (Ad es. la parte anteriore e posteriore del corpo).

Tabella

Dalla tabella allegata risulta che la prima seduta di ciascun ciclo dovrebbe durare sempre 9 minuti, indipendentemente dalla sensibilità della pelle.

Durata della seduta UV per ciascuna parte del corpo	Per persone con pelle molto sensibile	Per persone con pelle normale	Per persone con pelle poco sensibile
1° seduta	9 minuti	9 minuti	9 minuti
lasciar riposare per almeno 48 ore	lasciar riposare per almeno 48 ore	lasciar riposare per almeno 48 ore	lasciar riposare per almeno 48 ore
2° seduta	10-15 minuti	20-25 minuti	25-30 minuti
3° seduta	10-15 minuti	20-25 minuti	25-30 minuti
4° seduta	10-15 minuti	20-25 minuti	25-30 minuti
5° seduta	10-15 minuti	20-25 minuti	25-30 minuti
6° seduta	10-15 minuti	20-25 minuti	25-30 minuti
7° seduta	10-15 minuti	20-25 minuti	25-30 minuti
8° seduta	10-15 minuti	20-25 minuti	25-30 minuti
9° seduta	10-15 minuti	20-25 minuti	25-30 minuti
10° seduta	10-15 minuti	20-25 minuti	25-30 minuti

Se pensate che le sedute siano troppo lunghe per voi (ad es. nel caso in cui la pelle risulti tirata o eccessivamente sensibile al termine della seduta), vi consigliamo di ridurre la durata della sessione, magari di 5 minuti.

Per un'abbronzatura dorata e uniforme, vi consigliamo di ruotare leggermente il corpo durante la seduta per esporre meglio le varie parti del corpo.

Come preparare il solarium

Fissare il supporto

- 1 Appoggiate il solarium su un tavolo, con le lampade rivolte verso il basso, facendovi aiutare da un'altra persona (fig. 2).

- 2 Fissate le ruote al supporto (fig. 3).

- 3 Montate il supporto sull'asta (fig. 4).

- 4 Usate la chiave per fissare l'asta con i bulloni forniti (fig. 5).

- 5 Sollevare il solarium dal tavolo (fig. 6).

- 6 Togliete il foglio protettivo dalla lamina acrilica (fig. 7).

- ▶ Con questo solarium potete abbronzarvi sdraiati, (fig. 8).

- ▶ seduti, oppure (fig. 9).

- ▶ in piedi (fig. 10).

Per fare questo, potete regolare l'altezza e la posizione della parte superiore del solarium.

Durante la seduta, mantenete una distanza di almeno 20 cm fra la lamina acrilica e il corpo.

- ▶ Se volete abbronzarvi stando sdraiati, mantenete una distanza di almeno 40 cm fra la lamina acrilica e il letto/materasso/divano (fig. 11).

Regolazione dell'altezza

- 1 Ruotate la manopola per la regolazione dell'altezza in senso antiorario (due o tre giri) per allentare l'asta (fig. 12).

Una molla stabilizza la posizione dell'asta.

- 2 Regolate l'altezza dell'asta tirandola o spingendola (fig. 13).

- 3 Ruotate la manopola per la regolazione dell'altezza in senso orario fino a bloccare l'asta (fig. 14).

Come usare l'apparecchio

1 Controllate la distanza fra il corpo e il solarium (almeno 20 cm).

Se necessario, regolate l'altezza e/o la posizione del solarium.

2 Impostate sul timer la durata della seduta (fig. 15).

(fate riferimento alla tabella fornita con le istruzioni e ai vostri appunti personali).

3 Non dimenticate di indossare gli occhiali di protezione forniti.

Al termine del periodo impostato, le lampade si spegneranno automaticamente.

- ▶ Se volete abbronzare anche l'altro lato del corpo, impostate nuovamente il timer (il mod. HB556 deve raffreddarsi per 3 minuti prima di poter riaccendere la lampada facciale).

La lampada facciale (solo HB556) può essere accesa o spenta con "B".

Sdraiati

1 Posizionate il solarium accanto al letto o al divano.

2 Dato che il supporto è provvisto di ruote, potete avvicinare il solarium mentre siete sdraiati (fig. 16).

3 Controllate che le lampade siano posizionate esattamente sopra di voi.

4 Dopo l'uso, allontanate il solarium per potervi alzare più facilmente.

Seduti

1 Sistemate una sedia (sdraio) e il solarium (fig. 17).

2 Sistemate il solarium in posizione ottimale ruotando la parte superiore.

In piedi

1 Spostate la parte superiore fino a portarla in posizione verticale.

Se necessario, regolate l'altezza.

2 Mettetevi di fronte al solarium, ad una distanza di almeno 20 cm (fig. 18).

Come riporre il solarium

- ▶ Il solarium occupa pochissimo spazio se viene riposto in posizione verticale (fig. 19).

Pulizia

Togliete sempre la spina dalla presa e lasciate raffreddare l'apparecchio prima di procedere alla pulizia.

- ▶ Per pulire la parte esterna del solarium usate un panno umido.

Non usate sostanze abrasive o spugnette ruvide.

Non usate prodotti liquidi come alcol, benzina o acetone per pulire la lamina acrilica per evitare di causare danni irreparabili.

Sostituzione

Dopo un certo periodo di utilizzo dell'apparecchio (con un uso normale in genere dopo alcuni anni), l'efficienza delle lampade inizierà a diminuire gradualmente. In questo caso, vi accorgete che la capacità abbronzante delle lampade risulta diminuita. Sarà quindi necessario aumentare leggermente la durata delle sedute oppure sostituire le lampade abbronzanti.

Fate sostituire le lampade abbronzanti e/o gli starter presso un centro autorizzato Philips, il cui personale possiede la necessaria esperienza e i pezzi di ricambio originali per eseguire il lavoro.

- ▶ Se volete comunque sostituire le lampade abbronzanti e/o gli starter da soli, procedete come segue:

1 Togliete per prima cosa la spina dalla presa di corrente.

2 Allentate le viti e togliete i due cappucci alle estremità (fig. 20).

3 Estraete completamente la lamina acrilica (fig. 21).

A questo punto potrete arrivare alle lampade e agli starter.

4 Ruotate leggermente a destra o a sinistra le lampade.

5 Una volta sbloccate, toglietele dal porta-lampade.

6 Togliete gli starter ruotandoli leggermente verso sinistra e tirandoli.

7 Per inserire le nuove lampade e i nuovi starter, procedete in senso inverso.

8 Rimettete a posto la lamina acrilica.

Non dimenticate di fissare i cappucci alle estremità per mezzo delle apposite viti.

- ▶ Solo mod. HB556: La lampada della lampada facciale può essere sostituita esclusivamente da personale autorizzato Philips.

Le lampade del solarium contengono sostanze che possono danneggiare l'ambiente. Quando dovrete gettare le vecchie lampade, assicuratevi che vengano separate dai normali rifiuti domestici e depositate presso un centro di raccolta differenziata.

Garanzia & assistenza

Se avete bisogno di assistenza o di ulteriori informazioni, vi preghiamo di visitare il nostro sito web: www.Philips.com oppure di contattare il Centro Assistenza Clienti Philips del vostro Paese (per conoscere il numero di telefono, vedere l'opuscolo della garanzia). Qualora nel vostro paese non ci fosse un Centro Assistenza Clienti, rivolgetevi al rivenditore autorizzato Philips oppure contattate il Service Department of Philips Domestic Appliances and Personal Care BV.

Limiti della garanzia

Le seguenti parti non sono coperte dalla garanzia internazionale.

- lampade abbronzanti
- lamina acrilica

Localizzazione guasti

L'apparecchio potrebbe non funzionare correttamente a causa di un difetto. In questo caso, non esitate a rivolgervi al vostro rivenditore di fiducia o a un Centro Assistenza Philips.

Tuttavia, è anche possibile che l'apparecchio non sia stato installato seguendo le istruzioni o che venga usato in modo improprio. In questo caso, potrete risolvere il problema da soli e rapidamente.

Problema	Possibile causa
Il solarium non si accende.	Non avete inserito la spina nella presa di corrente.
	Mancanza di corrente (controllate con un altro apparecchio elettrico)
	Non è stato impostato il timer.
Il fusibile spegne l'apparecchio al momento dell'accensione o durante l'uso.	La lampada della lampada facciale (solo HB556) è ancora troppo calda per poter essere riaccesa (lasciatela raffreddare per circa 3 minuti).
	Controllate il fusibile del circuito a cui è stato collegato l'apparecchio. Il fusibile corretto è un fusibile standard da 16A oppure un fusibile automatico. Può anche darsi che il fusibile sia saltato perchè avete collegato troppi apparecchi allo stesso circuito.
Scarsa abbronzatura	State usando una prolunga troppo lunga o con voltaggio errato. Rivolgetevi al vostro rivenditore di fiducia. In linea di massima, è sconsigliato l'uso della prolunga.
	Il ciclo prescelto non è il più adatto al vostro tipo di pelle.
	La distanza fra la pelle e il solarium è maggiore rispetto a quella consigliata.
	Dopo un uso prolungato, la produzione dei raggi ultravioletti delle lampade tende a diminuire (con un uso normale, questo si verifica in genere dopo alcuni anni).
	Per compensare questa diminuzione, potete prolungare leggermente la durata delle sedute oppure sostituire le lampade abbronzanti.

Introdução**Solário de corpo inteiro**

Com este bronzeador pode bronzear-se confortavelmente em casa. As lâmpadas emitem luz visível, calor e luz ultravioleta, dando a sensação de se estar a bronzear ao sol. Este aparelho bronzeia todo o corpo por igual, da cabeça aos pés.

Um temporizador assegura que cada sessão de bronzeamento não dura mais do que 30 minutos. Tal como acontece com a luz natural do sol, uma exposição demasiada deve ser evitada (vidé capítulo 'O bronzeamento e a sua saúde').

Descrição geral (fig. 1)

- A** Capas das extremidades
- B** Interruptor do bronzeador facial (mod. HB556)
 - O = bronzeador facial desligado
 - I = bronzeador facial ligado
- C** Temporizador
- D** Lâmpadas, arrancadores e bronzeador facial
 - HB 554: 8 lâmpadas grandes (tipo Philips Cleo Performance 100W- S) e 8 arrancadores (tipo Philips S12/Cleo sunstarter)
 - HB 555: 10 lâmpadas grandes (tipo Philips Cleo Performance 100W- S), 10 arrancadores (tipo Philips S12/Cleo sunstarter)
 - HB 556: 6 lâmpadas grandes (tipo Philips Cleo Performance 100W- S), 4 lâmpadas grandes (tipo Philips Cleo Performance 80W- S), 10 arrancadores (tipo Philips S12/Cleo sunstarter) e 1 lâmpada HP 400W para bronzeamento facial extra
- E** Ventilação
- F** Ventoinha
- G** Rodas
- H** Chaves de parafusos
- I** Óculos de protecção (2 pares)
 - (tipo nr. HB071/código de serviço nr. 4822 690 80123)
- J** Folha acrílica
- K** Cabo de alimentação
- L** Barra
- M** Regulação da altura
- N** Suporte
- O** Cavilhas para apertar a parte superior e inferior do suporte
- P** Película de protecção

Importante

- ▶ Antes de ligar o aparelho à corrente, verifique se a voltagem indicada na placa de tipo corresponde à voltagem da sua casa.
- ▶ A água e a electricidade formam uma combinação perigosa! Portanto, não use o aparelho em locais molhados (por ex. na casa de banho ou no chuveiro, ou perto da piscina).
- ▶ Se acabou de sair da piscina ou de tomar um duche, seque-se muito bem antes de utilizar o aparelho.
- ▶ Desligue sempre da corrente após cada utilização.
- ▶ Tenha o cuidado de não deixar as crianças brincarem com o solário.
- ▶ Mantenha as aberturas de ventilação da parte de cima libertas de qualquer obstrução quando estiver a usar o aparelho.
- ▶ Não exceda os tempos de sessão ou o número máximo de 'horas de bronzeamento' aconselhados (vidé também 'Sessões de bronzeamento: Frequência e Duração?').
- ▶ Não seleccione uma distância inferior à aconselhada: 20 cm.
- ▶ Não faça mais do que uma sessão por dia para cada lado ou para cada parte do corpo. Evite uma exposição intensa da pele à luz natural do sol no mesmo dia em que fizer uma sessão UV.
- ▶ Se tiver quaisquer sintomas de doença, se estiver a tomar medicamentos e/ou a aplicar cosméticos que aumentem a sensibilidade da pele, não deve fazer sessões de UV (bronzeamento).
- ▶ Deve ter especial cuidado no caso de uma sensibilidade pronunciada à luz ultravioleta. Se tiver dúvidas, por favor consulte o seu médico.
- ▶ Os solários não devem ser usados por pessoas que se queimem sem se bronzear quando expostas ao sol, por pessoas que sofram de queimaduras solares, por crianças ou por pessoas que sofram (ou já tenham sofrido) de cancro da pele ou que tenham uma predisposição para contrair cancro da pele.
- ▶ Consulte o seu médico no caso de lhe aparecerem úlceras, verrugas ou edemas persistentes.
- ▶ Use sempre os óculos de protecção (fornecidos com o aparelho) quando estiver a bronzear-se para proteger os olhos contra doses excessivas de luz ultravioleta, infravermelha ou visível (vidé também 'O bronzeamento e a sua saúde').
- ▶ Bastante tempo antes de se submeter a uma sessão, deverá eliminar todos os vestígios de cremes, batôn e outros cosméticos.
- ▶ Não aplique loções ou cremes protectores.
- ▶ Não aplique loções ou cremes auto-bronzeadores.
- ▶ Se a sua pele ficar tensa depois da sessão de bronzeamento, pode aplicar um creme hidratante.
- ▶ Nunca use o solário se o temporizador estiver com defeito.
- ▶ As cores alteram-se com o sol. O mesmo efeito poderá ocorrer quando se usa o bronzeador.
- ▶ Não espere obter melhores resultados do que os obtidos com o sol natural.
- ▶ Se o cabo de alimentação estiver estragado, só deverá ser substituído pela Philips ou por um concessionário autorizado pela Philips por forma a serem evitadas situações graves.

O bronzamento e a sua saúde

O sol, os raios UV e o bronzamento

O sol

O sol fornece vários tipos de energia. A luz visível do sol permite-nos ver; a luz ultravioleta (UV) bronzeia a pele e a luz infravermelha (IV) dos raios solares dá-nos o calor que nos faz sentir bem.

Os raios UV e a sua saúde

À semelhança do que acontece com a luz natural do sol, o processo de bronzamento demora algum tempo. Os primeiros efeitos só se tornarão visíveis após algumas sessões (vidé 'Sessões de bronzamento: frequência e duração?').

Uma exposição exagerada à luz ultravioleta (luz natural do sol ou luz artificial do bronzeador) poderá provocar queimaduras.

Para além de muitos outros factores, como a sobreexposição à luz natural do sol, o uso incorrecto ou o abuso do bronzeador, podem aumentar o risco de problemas na pele e nos olhos. O grau de gravidade desses efeitos é determinado, por um lado, pela natureza, pela intensidade e pela duração da exposição e, por outro lado, pela sensibilidade da pessoa em questão.

Quanto maior for a exposição da pele e dos olhos à luz UV, maior será o risco de inflamações da córnea, conjuntivites, danos na retina, cataratas, envelhecimento prematuro da pele e desenvolvimento de tumores. Alguns medicamentos e cosméticos potenciam a sensibilidade da pele.

Por conseguinte, é muitíssimo importante:

- que siga as instruções dadas em 'Importante' e 'Sessões de bronzamento: frequência e duração?';
- que não exceda o número máximo de horas de bronzamento por ano (vidé 'Sessões de bronzamento: frequência e duração?');
- que use sempre os óculos de protecção quando estiver a bronzear-se;
- que seleccione a distância aconselhada de, pelo menos, 20 cm.

HB554: sessões de bronzamento: frequência e duração?

Faça uma sessão de bronzamento por dia durante cinco a dez dias. Espere pelo menos 48 horas entre a primeira e a segunda sessão. Depois de um curso de 5 a 10 dias, aconselha-se que dê um pouco de descanso à pele durante algum tempo.

- ▶ *Aproximadamente um mês depois de um período de sessões, a pele já terá perdido a maior parte do bronzeado. Poderá, então, recomeçar um novo período de tratamento.*
- ▶ *Se pretender conservar sempre o bronzeado, não interrompa as sessões depois de cada período de tratamento. Pode continuar, fazendo uma ou duas sessões por semana.*

Quer opte por parar durante algum tempo, quer prefira continuar a bronzear-se com menos frequência, deve ter sempre em atenção que não pode exceder o número máximo de horas recomendado. Para o solário do mod. HB554 (8 lâmpadas) o máximo é de 26 horas (= 1560 minutos) por ano.

Exemplo

Suponha que está a fazer uma sessão de 10 dias, consistindo numa sessão de 10 minutos no primeiro dia e de sessões de 25 minutos nos nove dias seguintes.

O curso completo durará (1 x 10 minutos) + (9 x 25 minutos) = 235 minutos.

Isto significa que poderá fazer 6 destes cursos por ano, porque 6 x 235 minutos = 1410 minutos.

Evidentemente, o número máximo de horas de bronzamento é válido para cada parte do corpo que for tratada separadamente. (Por ex. para a parte da frente do corpo e para o outro lado).

Tabela

Como se mostra na tabela, a primeira sessão de um curso deverá durar sempre 10 minutos, independentemente do grau de sensibilidade da pele.

Duração da sessão de UV para cada parte do corpo tratada separadamente	Para pessoas com pele muito sensível	Para pessoas com pele normal	Para pessoas com pele menos sensível
1ª sessão	10 minutos	10 minutos	10 minutos
descanso mín. de 48 horas	descanso mín. de 48 horas	descanso mín. de 48 horas	descanso mín. de 48 horas
2ª sessão	10-15 minutos	20-25 minutos	25-30 minutos
3ª sessão	10-15 minutos	20-25 minutos	25-30 minutos
4ª sessão	10-15 minutos	20-25 minutos	25-30 minutos
5ª sessão	10-15 minutos	20-25 minutos	25-30 minutos
6ª sessão	10-15 minutos	20-25 minutos	25-30 minutos
7ª sessão	10-15 minutos	20-25 minutos	25-30 minutos
8ª sessão	10-15 minutos	20-25 minutos	25-30 minutos
9ª sessão	10-15 minutos	20-25 minutos	25-30 minutos
10ª sessão	10-15 minutos	20-25 minutos	25-30 minutos

Se considerar que as sessões são demasiado longas para si (isto é, se a sua pele ficar tensa e mole depois da sessão), é preferível reduzir as sessões para, por ex., 5 minutos.

Para obter um belo bronzeado sugere-se que se vire ligeiramente durante a sessão para que ambos os lados do corpo fiquem bem expostos à luz.

HB555 e HB556: sessões de bronzamento: frequência e duração?

Faça uma sessão de bronzamento por dia durante cinco a dez dias. Espere pelo menos 48 horas entre a primeira e a segunda sessão. Depois de um curso de 5 a 10 dias, aconselha-se que dê um pouco de descanso à pele durante algum tempo.

- ▶ *Aproximadamente um mês depois de um período de sessões, a pele já terá perdido a maior parte do bronzado. Poderá, então, recomeçar um novo período de tratamento.*
- ▶ *Se pretender conservar sempre o bronzado, não interrompa as sessões depois de cada período de tratamento. Pode continuar, fazendo uma ou duas sessões por semana.*

Quer opte por parar durante algum tempo, quer prefira continuar a bronzear-se com menos frequência, deverá ter sempre em atenção que não deve exceder o número máximo de horas recomendado. Para os solários dos modelos HB 555 e HB 556 (10 lâmpadas) o máximo é de 23 horas (= 1380 minutos) por ano.

Exemplo

Suponha que está a fazer um curso de 10 dias, consistindo numa sessão de 9 minutos no primeiro dia e de sessões de 25 minutos nos nove dias seguintes.

O curso durará $(1 \times 9 \text{ minutos}) + (9 \times 25 \text{ minutos}) = 234 \text{ minutos}$.

Isto significa que poderá fazer 5 destes cursos, porque $5 \times 234 \text{ minutos} = 1170 \text{ minutos}$.

- ▶ Evidentemente, o número máximo de horas de bronzamento é válido para cada parte do corpo que for tratada separadamente. (Por ex. para a parte da frente do corpo e para o outro lado).

Tabela

Como se mostra na tabela, a primeira sessão de um curso deverá durar sempre 9 minutos, independentemente do grau de sensibilidade da pele.

Duração da sessão UV para cada parte do corpo separadamente	Para pessoas com pele muito sensível	Para pessoas com pele normal	Para pessoas com pele menos sensível
1ª sessão	9 minutos	9 minutos	9 minutos
descanso mín. de 48 horas	descanso mín. de 48 horas	descanso mín. de 48 horas	descanso mín. de 48 horas
2ª sessão	10-15 minutos	20-25 minutos	25-30 minutos
3ª sessão	10-15 minutos	20-25 minutos	25-30 minutos
4ª sessão	10-15 minutos	20-25 minutos	25-30 minutos
5ª sessão	10-15 minutos	20-25 minutos	25-30 minutos
6ª sessão	10-15 minutos	20-25 minutos	25-30 minutos
7ª sessão	10-15 minutos	20-25 minutos	25-30 minutos
8ª sessão	10-15 minutos	20-25 minutos	25-30 minutos
9ª sessão	10-15 minutos	20-25 minutos	25-30 minutos
10ª sessão	10-15 minutos	20-25 minutos	25-30 minutos

Se considerar que as sessões são demasiado longas para si (isto é, se a sua pele ficar tensa e mole depois da sessão), é preferível reduzir as sessões para, por ex., 5 minutos.

Para conseguir um bronzado uniforme, sugere-se que se vire ligeiramente durante a sessão para que ambos os lados do corpo fiquem bem expostos à luz.

Preparação do aparelho

Fixação do suporte

- 1 Com a ajuda doutra pessoa, estenda o solário sobre uma mesa com as lâmpadas viradas para baixo (fig. 2).
 - 2 Fixe as rodas ao suporte (fig. 3).
 - 3 Monte o suporte na haste (fig. 4).
 - 4 Use uma chave de parafusos para apertar a barra com as cavilhas fornecidas (fig. 5).
 - 5 Levante o solário da mesa de apoio (fig. 6).
 - 6 Retire a película de plástico da folha acrílica (fig. 7).
- ▶ Com este solário pode bronzear-se deitado, (fig. 8).
 - ▶ sentado, ou (fig. 9).
 - ▶ de pé (fig. 10).

Para tal, deverá ajustar a altura e a posição da campânula superior:

Durante o bronzamento, a distância entre a folha acrílica e o corpo deve ser de, pelo menos, 20 cm.

- ▶ Se tencionar bronzear-se deitado, então a distância entre a folha acrílica e a cama, sofá ou colchão deve ser de, pelo menos, 40 cm (fig. 11).

Regulação da altura

- 1 Rode o botão de ajuste da altura para a esquerda duas ou três voltas para soltar a haste (fig. 12).

Uma mola estabiliza a posição da haste.

- 2 Ajuste a altura da haste, puxando-a ou empurrando-a (fig. 13).

- 3 Rode o botão para a esquerda até ficar apertado e prender a haste (fig. 14).

Utilização do aparelho

- 1 Verifique a distância entre o corpo e o solário (mín. 20 cm).

Se for necessário, ajuste a altura e/ou a posição do solário.

- 2 Acerte o temporizador para o tempo de duração da sessão (fig. 15).

(Por favor, consulte uma das tabelas deste modo de emprego e as suas próprias anotações).

- 3 Não se esqueça de colocar os óculos de protecção fornecidos.

Quando o tempo da sessão chega ao fim, as lâmpadas apagam-se automaticamente.

- ▶ Se pretender bronzear o outro lado do corpo, volte a programar o temporizador (o mod. HB 556 precisa de 3 minutos de arrefecimento para que a lâmpada do bronzeador facial arranque de novo).

O bronzeador facial (mod. HB556) pode ligar-se e desligar-se em 'B'.

Deitado

- 1 Coloque o solário ao lado duma cama ou de um sofá.

- 2 Como o suporte tem rodas, pode puxar o solário para junto de si quando já estiver deitado (fig. 16).

- 3 Verifique se as lâmpadas estão bem posicionadas em relação ao seu corpo.

- 4 Depois de usar, pode afastar o solário para sair com mais facilidade.

Sentado

- 1 Coloque uma cadeira (tipo cadeira de praia) ao lado do solário (fig. 17).

- 2 Coloque o solário na posição mais adequada rodando a campânula de cima.

De pé

- 1 Rode a campânula superior até ficar na vertical.

Se for necessário, ajuste a altura.

- 2 Coloque-se de pé em frente ao solário - a uma distância mínima de 20 cm (fig. 18).

Arrumação

- ▶ O solário ocupa muito pouco espaço quando se arruma na posição vertical (fig. 19).

Limpeza

Antes de limpar, desligue sempre da corrente e deixe arrefecer.

- ▶ Pode limpar o exterior do solário com um pano húmido. Certifique-se que não entra água para dentro do aparelho.

Não use produtos abrasivos ou esfregões.

Nunca use líquidos como álcool, álcool metílico, gasolina ou acetona para limpar a folha acrílica porque isso poderá provocar danos irreparáveis.

Substituição

A luz emitida pelas lâmpadas de bronzamento vai perdendo o brilho com o tempo (isto é, após alguns anos numa utilização normal). Quando isso acontecer, notará uma diminuição na capacidade de bronzamento do aparelho. Este problema pode ser resolvido aumentando ligeiramente o tempo das sessões ou, então, através da substituição das lâmpadas.

Mande substituir as lâmpadas e/ou os arrancadores num concessionário autorizado pela Philips. Apenas aí encontrará pessoal devidamente qualificado e as peças de origem necessárias para o bronzeador.

- ▶ Se insistir em proceder sozinho à substituição das lâmpadas e/ou dos arrancadores, deverá proceder da seguinte forma:

- 1 Comece por retirar a ficha da corrente eléctrica.

- 2 Solte os parafusos e retire as capas das duas extremidades (fig. 20).

- 3 Puxe completamente a folha acrílica (fig. 21).

As lâmpadas e os arrancadores ficam acessíveis.

- 4 Rode as lâmpadas ligeiramente para a esquerda e para a direita.

- 5 Quando estiverem soltas, retire-as dos suportes.

- 6 Retire os arrancadores rodando-os ligeiramente para a esquerda e puxando para fora.

- 7 Para colocar as novas lâmpadas e os novos arrancadores proceda de forma inversa e pela ordem contrária à descrita anteriormente.

- 8 Volte a colocar a folha acrílica no perfil.

Não se esqueça de fixar as capas das extremidades apertando os parafusos.

- ▶ *Mod. HB 556: A lâmpada do bronzeador facial só pode ser substituída por pessoal autorizado pela Philips.*

As lâmpadas dos solários contêm substâncias que podem poluir o meio ambiente. Quando se desfizer das lâmpadas velhas, deverá ter o cuidado de as separar do lixo doméstico normal e de as colocar nos contentores próprios para esse tipo de resíduos.

Garantia e assistência

Se necessitar de informações ou se tiver algum problema, por favor visite a página da Philips na Internet em www.philips.pt ou contacte o Centro de Informação ao Consumidor Philips do seu País (os números de telefone encontram-se no folheto da garantia mundial). Se não existir um desses Centros no seu país, dirija-se ao seu distribuidor Philips local ou contacte o Service Department da Philips Domestic Appliances and Personal Care BV.

Restrições à garantia

As peças seguintes não estão cobertas pelas condições da garantia internacional.

- lâmpadas bronzeadoras
- folha acrílica

Resolução de problemas

Se o solário não funcionar como deve ser, isso poderá ser devido a algum defeito de origem. Se for o caso, por favor não hesite em dirigir-se ao seu agente ou a um concessionário autorizado pela Philips.

Contudo, também é possível que o aparelho não tenha sido instalado de acordo com as instruções ou que esteja a ser usado incorrectamente. Se for este o caso, poderá resolver o problema sozinho e de imediato.

Problema	Causa provável
O solário não se liga.	A ficha não está introduzida na tomada.
	Não há corrente (por favor, verifique ligando outro aparelho).
	O temporizador não foi programado.
O fusível dispara quando se liga ou quando se está a usar o aparelho.	A lâmpada do bronzeador facial (mod. HB 556) ainda está quente para arrancar novamente (deixe a lâmpada arrefecer durante cerca de 3 minutos).
	Verifique o fusível do circuito onde o aparelho está ligado. O fusível adequado deverá ser um fusível standard de 16A ou um disjuntor de disparo automático. O fusível também poderá ter disparado por haver muitos aparelhos eléctricos ligados ao mesmo tempo no mesmo circuito.
Resultados finais não satisfazem	Está a servir-se duma extensão demasiado comprida ou que não tem a corrente correcta. Consulte o seu agente. Regra geral, não se aconselha a utilização duma extensão.
	Seguiu um período de tratamento que não é o mais indicado para a sua pele.
	A distância operacional é maior do que o indicado.
	Depois de um longo período de utilização, a emissão de luz UV das lâmpadas diminui (numa utilização normal isso só se tornará perceptível ao fim de vários anos).
	Pode compensar esse facto se seleccionar tempos de tratamento ligeiramente mais longos ou mandando substituir as lâmpadas.

Innledning

Solarium for hele kroppen

Med dette solariet kan De sole Dem komfortabelt i Deres eget hjem. Solarierørene avgir synlig lys, varme og ultrafiolett lys, slik at De får inntrykk av at De soler Dem i naturlig sollys. Solariet bruner hele kroppen jevnt fra topp til tå.

En tidsbryter sikrer at hver solingsøkt ikke varer lenger enn 30 minutter. På samme måte som med naturlig sollys må man unngå å sole seg for lenge (se 'Soling og helse').

Generell beskrivelse (fig. 1)

- A** Endedeksler
- B** Bryter for ansiktssol (bare HB556)
 - O = ansiktssol av
 - I = ansiktssol på
- C** Tidsbryter
- D** Solarierør; startere og ansiktssol
 - HB 554: 8 store solarierør (type Philips Cleo Performance 100W- S) og 8 startere (type Philips S12/Cleo sunstarter)
 - HB 555: 10 store solarierør (type Philips Cleo Performance 100W- S), 10 startere (type Philips S12/Cleo sunstarter)
 - HB 556: 6 store solarierør (type Philips Cleo Performance 100W- S), 4 store solarierør (type Philips Cleo Performance 80W- S), 10 startere (type Philips S12/Cleo sunstarter) og 1 HP 400 W lampe for ekstra ansiktssol
- E** Lufteåpning
- F** Kjølevifte
- G** Trinsehjul
- H** Nøkler
- I** Beskyttelsesbriller (2 par)
 - (typenr: HB071 / servicenr: 4822 690 80123)
- J** Akrylplate
- K** Nettledning
- L** Stang
- M** Høydejusteringsratt
- N** Stativ
- O** Bolter til feste av øvre og nedre del av stativet
- P** Beskyttelsesfolie

Viktig

- Før apparatet kobles til strøm, må De kontrollere at spenningen som er angitt på merkeplaten, stemmer overens med nettspenningen.
- Vann og strøm er en farlig kombinasjon! Bruk derfor aldri solariet i fuktige omgivelser (f.eks. i dusj, badrom eller nær svømmebasseng).
- Etter en svømmetur eller en dusj må De tørke Dem godt før De bruker apparatet.
- Trekk støpselet ut av stikkontakten etter bruk.
- Pass på at barn ikke kan leke med solariet.
- Sørg for at ventilasjonsåpningene i den øvre delen ikke blir tildekket ved bruk av solariet.
- Ikke overskrid anbefalt solingstid og maksimalt antall soltimer (se "Soling: hvor ofte og hvor lenge?").
- Ikke bruk solariet på kortere avstand enn 20 cm.
- Hver side av kroppen skal ikke soles mer enn maks. én gang per dag. Unngå sterk bestråling av naturlig sollys samme dag som UV-behandlingen.
- Hvis De skulle få symptomer på sykdom, eller hvis De tar medisiner eller bruker kosmetikk som øker hudens ømfintlighet, bør De ikke ta UV-behandling.
- Vær ekstra forsiktig hvis De er overfølsom for ultrafiolett lys. Rådfør Dem med lege hvis De er i tvil.
- Solariet skal ikke brukes av personer som bare blir solbrente, men ikke brune i solen, av personer som er solbrente, av barn eller av personer som har (eller har hatt) hudkreft eller som er disponert for hudkreft.
- Kontakt lege hvis De oppdager mistenkelige sår, føflekker eller klumper på huden.
- Bruk alltid de medfølgende beskyttelsesbrillene under soling, for å beskytte øynene mot overeksponering for ultrafiolett, infrarødt og synlig lys (se også "Soling og helse").
- Kremer, lepestift og annen kosmetikk fjernes før behandlingen.
- Bruk ikke solkrem (med solfaktor).
- Bruk ikke sololje (uten solfaktor).
- Føles huden stram etter behandlingen, kan det med fordel benyttes fuktighetskrem.
- Bruk aldri solariet hvis tidsbryteren er defekt.
- Farger som utsettes for naturlig sollys, kan falme. Det samme kan være tilfellet dersom gjenstander med farge utsettes for stråling fra dette apparatet.
- Ikke forvent at solariet vil gi bedre resultater enn naturlig sollys.
- Hvis apparatets nettledning er skadet, må den skiftes ut av Philips eller et servicesenter som er autorisert av Philips, for å unngå farlige situasjoner.

Soling og helse

Sol, UV og soling

Solen

Solen sender ut ulike typer energi. Synlig lys gjør at vi kan se, ultrafiolett lys (UV) gjør at vi blir brune, og det infrarøde lyset (IR) fra solstrålene gir varmen vi nyter når vi soler oss.

UV og helsen

På samme måte som med naturlig sollys tar det litt tid å bli brun. Virkningen begynner ikke å vise seg før man har solt seg noen ganger (se 'Soling: hvor ofte og hvor lenge?').

Overeksponering for ultrafiolett lys (naturlig sollys eller kunstig lys fra solariet) kan forårsake solbrenthet.

Ved siden av mange andre faktorer, slik som overeksponering for naturlig sollys, kan overdreven og feil bruk av solarium øke risikoen for hud- og øyeproblemer. I hvilken grad disse virkningene opptrer, avhenger av arten av og intensiteten og varigheten til eksponeringen på den ene siden, og følsomheten hos den aktuelle personen på den andre siden.

Jo mer huden og øynene blir eksponert for UV-lys, jo høyere blir risikoen for keratitt, konjunktivitt, skade på netthinnen, grå stær, for tidlig aldring av huden og utvikling av hudkreft. Enkelte legemidler og kosmetikkprodukter gjør huden mer følsom.

- ▶ Derfor er det svært viktig
 - at De følger instruksene under 'Viktig' og 'Soling: hvor ofte og hvor lenge?',
 - at De ikke overskrider maksimalt antall soltimer per år (se 'Soling: hvor ofte og hvor lenge?'),
 - at De alltid bruker de medfølgende beskyttelsesbrillene ved soling,
 - at De soler Dem på minst 20 cm avstand fra solariet.

HB554: Soling: hvor ofte og hvor lenge?

- ▶ Sol Dem én gang om dagen i 5-10 dager: Vent minst 48 timer etter første gang før De soler Dem for annen gang. Etter en slik periode på 5-10 dager med solingsøkter anbefaler vi at huden får hvile en stund.
- ▶ *Ca. én måned etter en serie med solingsøkter vil huden Deres ha mistet mye av brunfargen. De kan da begynne å ta sol igjen.*
- ▶ *Hvis De vil holde brunfargen ved like, legger De ikke inn noen pause etter serien med solingsøkter, men fortsetter å ta sol én eller to ganger i uken.*

Enten De slutter å sole Dem en stund eller De fortsetter å sole Dem med lengre mellomrom, må De alltid huske på at De ikke må overskride maksimalt antall solingstimer. For et solarium type HB554 (8 solarierør) vil det si maksimalt 26 solingstimer (= 1560 minutter) per år.

Eksempel

Sett at De tar en 10-dagers serie med solingsøkter, bestående av en 10-minutters solingsøkt den første dagen og en 25-minutters solingsøkt hver av de følgende ni dagene.

Hele serien vil da vare $(1 \times 10 \text{ minutter}) + (9 \times 25 \text{ minutter}) = 235 \text{ minutter}$.

Det betyr at De kan ta 6 slike serier per år, altså $6 \times 235 \text{ minutter} = 1410 \text{ minutter}$.

- ▶ Selvsagt gjelder det anbefalte maksimale antall solbehandlinger for hver side av kroppen separat. (Med andre ord både for forsiden og baksiden av kroppen.)

Tabell

Som vist i tabellen skal den første solingsøkten i en serie alltid vare i 10 minutter, uansett hudens følsomhet.

Varighet for UV-økten for hver enkelt kroppsdel	For personer med svært ømfintlig hud	For personer med normalt ømfintlig hud	For personer med lite ømfintlig hud
Første økt	10 minutter	10 minutter	10 minutter
minst 48 timers hvile	minst 48 timers hvile	minst 48 timers hvile	minst 48 timers hvile
Andre økt	10-15 minutter	20-25 minutter	25-30 minutter
Tredje økt	10-15 minutter	20-25 minutter	25-30 minutter
Fjerde økt	10-15 minutter	20-25 minutter	25-30 minutter
Femte økt	10-15 minutter	20-25 minutter	25-30 minutter
Sjette økt	10-15 minutter	20-25 minutter	25-30 minutter
Sjuende økt	10-15 minutter	20-25 minutter	25-30 minutter
Åttende økt	10-15 minutter	20-25 minutter	25-30 minutter
Niende økt	10-15 minutter	20-25 minutter	25-30 minutter
Tiende økt	10-15 minutter	20-25 minutter	25-30 minutter

Hvis De synes at øktene blir for lange (huden blir stram og øm etter solingen), anbefaler vi å redusere øktenes varighet med f.eks. 5 minutter.

For å få en jevn brunfarge over hele kroppen anbefaler vi at De snur Dem litt under solingen, slik at sidene av kroppen får mer sol.

HB555 og HB556: Soling: hvor ofte og hvor lenge?

Sol Dem én gang om dagen i 5-10 dager: Vent minst 48 timer etter første gang før De soler Dem for annen gang. Etter en slik periode på 5-10 dager med solingsøkter anbefaler vi at huden får hvile en stund.

- ▶ Ca. én måned etter en serie med solingsøkter vil huden Deres ha mistet mye av brunfargen. De kan da begynne å ta sol igjen.
- ▶ Hvis De vil holde brunfargen ved like, legger De ikke inn noen pause etter serien med solingsøkter, men fortsetter å ta sol én eller to ganger i uken.

Enten De slutter å sole Dem en stund eller De fortsetter å sole Dem med lengre mellomrom, må De alltid huske på at De ikke må overskride maksimalt antall solingstimer. For et solarium type HB555 eller HB556 (10 solarierør) vil det si maksimalt 23 solingstimer (= 1380 minutter) per år.

Eksempel

Sett at De tar en 10-dagers serie med solingsøkter, bestående av en 9-minutters solingsøkt den første dagen og en 25-minutters solingsøkt hver av de følgende ni dagene.

Hele serien vil da være $(1 \times 9 \text{ minutter}) + (9 \times 25 \text{ minutter}) = 234 \text{ minutter}$.

Det betyr at De kan ta 6 slike serier per år; altså $6 \times 234 \text{ minutter} = 1404 \text{ minutter}$.

- ▶ Selvsagt gjelder det anbefalte maksimale antall solbehandlinger for hver side av kroppen separat. (Med andre ord både for forsiden og baksiden av kroppen.)

Tabell

Som vist i tabellen skal den første solingsøkten i en serie alltid være i 9 minutter; uansett hudens følsomhet.

Varighet av UV-økt for hver del av kroppen	For personer med svært ømfintlig hud	For personer med normalt ømfintlig hud	For personer med lite ømfintlig hud
Første økt	9 minutter	9 minutter	9 minutter
minst 48 timers hvile	minst 48 timers hvile	minst 48 timers hvile	minst 48 timers hvile
Andre økt	10-15 minutter	20-25 minutter	25-30 minutter
Tredje økt	10-15 minutter	20-25 minutter	25-30 minutter
Fjerde økt	10-15 minutter	20-25 minutter	25-30 minutter
Femte økt	10-15 minutter	20-25 minutter	25-30 minutter
Sjette økt	10-15 minutter	20-25 minutter	25-30 minutter
Sjuende økt	10-15 minutter	20-25 minutter	25-30 minutter
Åttende økt	10-15 minutter	20-25 minutter	25-30 minutter
Niende økt	10-15 minutter	20-25 minutter	25-30 minutter
Tiende økt	10-15 minutter	20-25 minutter	25-30 minutter

Hvis De synes at øktene blir for lange (huden blir stram og øm etter solingen), anbefaler vi å redusere øktenes varighet med f.eks. 5 minutter:

For å få en jevn brunfarge over hele kroppen anbefaler vi at De snur Dem litt under solingen, slik at sidene av kroppen får mer sol.

Klargjøring før bruk

Montering av stativet

1 Legg solariet på et bord slik at solarierørene vender nedover (krever to personer) (fig. 2).

2 Fest hjulene til stativet (fig. 3).

3 Monter stativet til stangen (fig. 4).

4 Fest stangen med de medfølgende boltene ved hjelp av en skrunøkkel (fig. 5).

5 Løft solariet fra bordplaten (fig. 6).

6 Fjern akrylplaten (fig. 7).

▶ Med dette solariet kan De sole Dem enten liggende, (fig. 8).

▶ sittende eller (fig. 9).

▶ stående (fig. 10).

For å gjøre dette mulig kan De justere høyden og posisjonen på overdelen.

Under soling skal avstanden mellom akrylplaten og Deres kropp være minst 20 cm.

▶ Hvis De vil sole Dem liggende, må dermed avstanden mellom akrylplaten og sengen/sofaen/madrassen være minst 40 cm (fig. 11).

Høydejustering

1 Vri høydejusteringshjulet mot klokken to eller tre omdreininger for å frigjøre stangen (fig. 12).

En gasstøtdemper stabiliserer stillingen til stangen.

2 Juster høyden til stangen ved å trekke eller skyve i håndtaket (fig. 13).

3 Vri høydejusteringshjulet med klokken for å låse stangen (fig. 14).

Bruke apparatet

1 Kontroller avstanden mellom Deres kropp og solariet (minst 20 cm).

Juster om nødvendig høyden og/eller stillingen til solariet.

2 Sett tidsuret til ønsket behandlingstid (fig. 15).

(Se en av tabellene i denne bruksanvisningen og Deres egne notater.)

3 Glem ikke å ta på de medfølgende beskyttelsesbrillene.

Så snart behandlingstiden er over, vil lysrørene automatisk bli slått av.

- Hvis De vil sole Dem på den andre siden, kan De stille inn tidsuret på nytt (HB556 må avkjøles i 3 minutter før solarierøret for ansiktssol starter på nytt).

Ansiktssolen (bare HB556) kan slås av eller på med 'B'.

Liggende

- 1 Sett solarieret ved siden av en seng eller sofa.
- 2 Siden stativet har hjul, kan De trekke solarieret mot Dem mens De ligger (fig. 16).
- 3 Sjekk at lysrørene er plassert rett over Dem.
- 4 Når De er ferdig, kan De skyve solarieret fra Dem, slik at det blir lettere å reise seg.

Sittende

- 1 Sett solarieret sammen med en stol (fluktstol) (fig. 17).
- 2 Sett solarieret i ønsket stilling ved å vri på overdelen.

Stående

- 1 Vri overdelen i loddrett stilling.
Hvis nødvendig, juster høyden.
- 2 Still Dem foran solarieret - minst 20 cm unna (fig. 18).

Oppbevaring

- Solarieret tar meget liten plass når det oppbevares i loddrett stilling (fig. 19).

Rengjøring

Trekk alltid støpselet ut av kontakten og la apparatet avkjøle seg før rengjøring.

- Solarieret kan rengjøres utvendig med en fuktig klut. Pass på at det ikke renner vann inn i solarieret.

Bruk ikke pusse- eller slipemidler.

Bruk aldri væsker som alkohol, denaturert sprit, bensin eller aceton til å rengjøre akrylplaten, da dette kan gjøre uopprettelig skade.

Utskifting

Lysset som sendes ut av solarierørene, vil miste noe av sin styrke over tid (dvs. etter noen år med normal bruk). Når dette skjer, vil De merke at apparatets kapasitet reduseres. De kan da enten stille inn litt lengre tid for solingen eller skifte ut solarierørene.

Solarierørene og/eller starterne bør byttes av et servicesenter som er autorisert av Philips. Der har de nødvendige kunnskaper for jobben og originale reservedeler til solarieret.

- Hvis De absolutt vil bytte solarierørene og/eller starterne selv, går De frem slik:

- 1 Trekk først støpselet ut av stikkkontakten.
- 2 Løsne skruene og fjern de to endedekslene (fig. 20).
- 3 Trekk akrylplaten helt ut (fig. 21).
Nå er rørene og starterne tilgjengelige.
- 4 Vri rørene forsiktig mot venstre eller høyre.
- 5 Når de løsner, fjernes de fra rørholderne.
- 6 Fjern starterne ved å vri dem forsiktig mot venstre og deretter trekke dem ut.
- 7 Gå frem på motsatt vis ved innsetting av nye rør og startere.
- 8 Skyv akrylplaten tilbake i profilen.

Glem ikke å feste endestykkene med skruene.

- ▶ Bare HB556: Solarierøret i ansiktssolen skal bare byttes av servicepersonale som er godkjent av Philips.

Solarierørene inneholder stoffer som kan forurense miljøet. Rørene skal ikke kastes sammen med vanlig husholdningsavfall, men behandles som spesialavfall.

Garanti og service

Hvis De trenger service eller informasjon, kan De se Philips' Web-område på www.philips.com eller kontakte Philips Kundetjeneste (se telefonnummer i garantiheftet). Hvis det ikke er noen slik Kundetjeneste i landet hvor De befinner Dem, kan De kontakte Deres lokale Philips-forhandler eller serviceavdelingen ved Philips Domestic Appliances and Personal Care BV.

Begrensninger av garantier

Følgende deler dekkes ikke av den internasjonale garantien.

- solarierør
- akrylplate

Feilsøking

Hvis solariet ikke fungerer som det skal, kan det være defekt. I så fall er det bare å kontakte forhandleren eller et Philips-servicesenter.

Men det er også mulig at solariet ikke har blitt montert etter instruksjonene eller er brukt feil.

Hvis det er årsaken, vil De være i stand til å løse problemet umiddelbart.

Problem	Mulig årsak
Solariet starter ikke.	Støpselet er ikke satt inn i stikkontakten.
	Strømbrydd (kontroller med et annet apparat).
	Tidsuret er ikke innstilt.
	Solarierøret i ansiktssolen (bare HB556) er fortsatt for varmt til å starte på nytt (la røret avkjøles i ca. 3 minutter).
Sikringen bryter strømtilførselen når solariet slås på eller under bruk.	Kontroller sikringen til kretsen som solariet er koblet til. Riktig sikring er en 16 A standardsikring eller automatsikring. Sikringen kan også gå fordi for mange apparater er koblet til samme krets.
Dårlig bruningsresultat	De bruker en skjøteledning som er for lang eller ikke har riktig kapasitet. Spør forhandleren. Generelt bør skjøteledninger unngås.
	De har ikke fulgt det bruningsprogrammet som passer best for Deres hudtype.
	Avstanden mellom solariet og kroppen er lenger enn anbefalt.
	UV-lyset fra solarierørene vil miste noe av sin styrke over tid (dvs. etter noen år med normal bruk).
	De kan kompensere for dette ved å stille inn litt lengre tid for solingen eller skifte ut solarierørene.

Introduktion**helkroppssolarium**

Med det här solariet kan du sola bekvämt i hemmet. Solarierören avger synligt ljus, värme och ultraviolett ljus, vilket gör att det känns som att sola i naturligt solsken. Hela din kropp belyses med ett jämnt sken.

En timer ser till att solningspassen inte blir längre än 30 minuter. Precis som när du solar ute är det viktigt att du inte solar för länge (se 'Solariet och din hälsa').

Allmän beskrivning (fig. 1)

- A** Ändstycken
- B** Reglage för ansiktssolarium (endast HB556)
 - O = ansiktssolarium avstängt
 - I = ansiktslampa påslagen
- C** Timer
- D** Lysrör, tändare och ansiktssolarium
 - HB 554: 8 stora lysrör (Philips Cleo Performance 100W- S) och 8 tändare (Philips S12/Cleo sunstarter)
 - HB 555: 10 stora lysrör (Philips Cleo Performance 100W- S), 10 tändare (Philips S12/Cleo sunstarter)
 - HB 556: 6 stora lysrör (Philips Cleo Performance 100W- S), 4 stora lysrör (Philips Cleo Performance 80W- S), 10 tändare (Philips S12/Cleo sunstarter) och 1 HP 400W-lampa för effektivare ansiktssolning
- E** Lufthål
- F** Fläkt
- G** Svängbara hjul
- H** Skruvnycklar
- I** Skyddsglasögon (två par)
 - (artikelnr HB071/service nr 4822 690 80123)
- J** Akrylskiva
- K** Nätsladd
- L** Stång
- M** Höjdställningsknapp
- N** Stativ
- O** Skruvar för att fästa stativets övre och lägre del
- P** Skyddsfolie

Viktigt

- ▶ Innan du ansluter apparaten kontrollerar du att den spänning som anges på apparaten överensstämmer med nätspänningen i ditt hem.
- ▶ Vatten och elektricitet är en farlig kombination! Använd därför inte solariet i våta utrymmen (t.ex. badrum eller dusch eller nära en swimmingpool).
- ▶ Om du kommer från duschen eller swimmingpoolen ska du torka dig noga innan du använder solariet.
- ▶ Ta ut stickkontakten ur vägguttaget efter användning.
- ▶ Se till att barn inte leker med solariet.
- ▶ Se till att inte lufthålen på solariets överdel är blockerade när solariet används.
- ▶ Överskrid inte den rekommenderade solningstiden och det högsta antalet soltimmar (se 'Solningspass: hur ofta och hur länge?').
- ▶ Ligg aldrig närmare än 20 cm från lysrören.
- ▶ Sola inte kroppen mer än en gång per dag och sida. Undvik att sola intensivt ute i det fria samma dag som du har använt solariet.
- ▶ Använd inte solariet om du har några symptom på sjukdom, om du äter mediciner och/eller använder kosmetika som ökar hudens känslighet.
- ▶ Var också särskilt försiktig om du är extra känslig för ultraviolett ljus. Ta kontakt med läkare om du är osäker.
- ▶ Solarium ska inte användas av personer som lätt bränner sig i solen, av personer som har bränt sig i solen, av barn eller av personer som har (eller tidigare har haft) hudcancer eller som har anlag för hudcancer.
- ▶ Konsultera en läkare om det uppstår hudförändringar eller pigmentfläckar, eller om huden förblir ihållande uppsvullen.
- ▶ Ha alltid på dig skyddsglasögonen (medföljer solariet) när du solar för att skydda ögonen från för höga doser av ultraviolett, infrarött och synligt ljus (se 'Solariet och din hälsa').
- ▶ Ta bort krämer, läppstift och andra kosmetika i god tid före solandet.
- ▶ Använd inga solskyddsmedel.
- ▶ Använd inga solkrämer eller lotioner.
- ▶ Om huden stramar när du har solat kan du använda en fuktighetskräm.
- ▶ Använd aldrig solariet om timern är trasig.
- ▶ På samma sätt som färger bleks av solen kan samma effekt uppstå när du använder solariet.
- ▶ Förvänta dig inte att solariet ska ge ett bättre resultat än vad solen gör.
- ▶ Om nätsladden till apparaten har blivit skadad måste den bytas ut av Philips serviceombud för att undvika att farliga situationer kan uppstå.

Solariet och din hälsa

Solen, UV-strålning och solning

Solen

Solen sänder ut olika slags energi. Synligt ljus gör det möjligt för oss att se, ultraviolett ljus (UV) ger oss solbränna och infrarött ljus (IR) i solstrålar ger den värme vi tycker om att sola oss i.

UV-strålning och din hälsa

Precis som med naturligt solljus, tar det tid att sola. Resultatet blir inte synligt förrän efter några solningspass (se 'Solningspass: hur ofta och hur länge?').

Om du utsätter dig för mycket ultraviolett ljus (naturligt solljus eller konstgjort ljus från solarier) kan du bränna dig.

Förutom andra faktorer, som för mycket solljus, kan felaktig och överdriven användning av solarier ge hud- och ögonskador. Skadornas omfattning beror på vilken typ av ljus personen i fråga utsätts för, hur intensivt och hur länge samt hur känslig personen är.

Ju mer huden och ögonen utsätts för UV-ljus, desto större blir risken för hornhinneinflammation, bindhinneinflammation, skador på näthinnan, för tidigt åldrad hud och uppkomst av hudtumörer. Vissa mediciner och smink kan göra huden extra känslig.

► Därför är det av stor vikt:

- att du följer instruktionerna under 'Viktigt' och 'Solningspass: hur ofta och hur länge?'
- att du inte överskrider det högsta antalet solningstimmar per år (se 'Solningspass: hur ofta och hur länge?')
- att du alltid använder de medföljande skyddsglasögonen när du solar
- att du aldrig ligger närmare än 20 cm från lysröret.

HB554: solningspass: hur ofta och hur länge?

► Sola en gång om dagen i fem eller tio dagar. Vänta minst 48 timmar efter det första solningspasset innan du solar en andra gång. Efter fem- eller tiodagarsperioden bör du låta huden vila en tid.

- Ungefär en månad efter en solningsperiod har huden förlorat det mesta av solbrännan. Du kan då börja på en ny period.
- Om du vill behålla solbrännan slutar du inte efter en period utan fortsätter med ett eller två pass i veckan.

Oavsett om du väljer att sluta sola efter en tid eller om du fortsätter sola mer sällan, får du aldrig överskrida det högsta antalet solningstimmar. För solarium HB554 (8 lysrör) är det högsta antalet soltimmar 26 (1 560 minuter) per år.

Exempel

Tänk dig att du solar i en tiodagarsperiod som består av ett 10 minuter långt solningspass den första dagen och 25 minuter per dag de följande nio dagarna.

Hela perioden är då totalt $(1 \times 10 \text{ min}) + (9 \times 25 \text{ min}) = 235$ minuter.

Det innebär att du kan sola sex sådana perioder per år, eftersom $6 \times 235 \text{ minuter} = 1\,410$ minuter.

► Dessa maximala antal timmar gäller förstås för varje exponerad del av kroppen för sig. (D.v.s. kroppens framsida och den andra sidan.)

Tabell

Enligt tabellen ska det första passet i en solningsperiod alltid vara 10 minuter, oavsett hudens känslighet.

Normaltid för solning för varje del av kroppen	För personer med mycket känslig hud	För personer med normalkänslig hud	För personer med mindre känslig hud
1:a passet	10 minuter	10 minuter	10 minuter
minst 48 timmars uppehåll	minst 48 timmars uppehåll	minst 48 timmars uppehåll	minst 48 timmars uppehåll
2:a passet	10-15 minuter	20-25 minuter	25-30 minuter
3:e passet	10-15 minuter	20-25 minuter	25-30 minuter
4:e passet	10-15 minuter	20-25 minuter	25-30 minuter
5:e passet	10-15 minuter	20-25 minuter	25-30 minuter
6:e passet	10-15 minuter	20-25 minuter	25-30 minuter
7:e passet	10-15 minuter	20-25 minuter	25-30 minuter
8:e passet	10-15 minuter	20-25 minuter	25-30 minuter
9:e passet	10-15 minuter	20-25 minuter	25-30 minuter
10:e passet	10-15 minuter	20-25 minuter	25-30 minuter

Om du tycker att passen är för långa (till exempel om huden blir stram och känslig efter passet), bör du minska passens längd med exempelvis fem minuter.

Du får en jämnare, vackrare färg om du vänder lite på kroppen under passet, så att solljuset även kommer åt på sidorna.

HB555 och HB556: solningspass: hur ofta och hur länge?

Sola en gång om dagen i fem eller tio dagar. Vänta minst 48 timmar efter det första solningspasset innan du solar en andra gång. Efter fem- eller tiodagarsperioden bör du låta huden vila en tid.

- ▶ Ungefär en månad efter en solningsperiod har huden förlorat det mesta av solbrännan. Du kan då börja på en ny period.
- ▶ Om du vill behålla solbrännan slutar du inte efter en period utan fortsätter med ett eller två pass i veckan.

Oavsett om du väljer att sluta sola efter en tid eller om du fortsätter sola mer sällan, får du aldrig överskrida det högsta antalet soltimmar: För modellerna HB 555 och HB556 (10 lysrör) är det högsta antalet soltimmar 23 (1 380 minuter) per år.

Exempel

Tänk dig att du solar i en tiodagarsperiod som består av ett 9 minuter långt solningspass den första dagen och 25 minuter per dag de följande nio dagarna.

Hela perioden är då totalt $(1 \times 9 \text{ min}) + (9 \times 25 \text{ min}) = 234 \text{ minuter}$.

Det innebär att du kan sola fem sådana perioder per år; eftersom $5 \times 234 \text{ minuter} = 1\ 170 \text{ minuter}$.

- ▶ Dessa maximala antal timmar gäller förstas för varje exponerad del av kroppen för sig. (D.v.s. kroppens framsida och den andra sidan.)

Tabell

Enligt tabellen ska det första passet i en solningsperiod alltid vara 9 minuter; oavsett hudens känslighet.

Normaltid för solning för varje del av kroppen	För personer med mycket känslig hud	För personer med normalkänslig hud	För personer med mindre känslig hud
1:a passet	9 minuter	9 minuter	9 minuter
minst 48 timmars uppehåll	minst 48 timmars uppehåll	minst 48 timmars uppehåll	minst 48 timmars uppehåll
2:a passet	10-15 minuter	20-25 minuter	25-30 minuter
3:e passet	10-15 minuter	20-25 minuter	25-30 minuter
4:e passet	10-15 minuter	20-25 minuter	25-30 minuter
5:e passet	10-15 minuter	20-25 minuter	25-30 minuter
6:e passet	10-15 minuter	20-25 minuter	25-30 minuter
7:e passet	10-15 minuter	20-25 minuter	25-30 minuter
8:e passet	10-15 minuter	20-25 minuter	25-30 minuter
9:e passet	10-15 minuter	20-25 minuter	25-30 minuter
10:e passet	10-15 minuter	20-25 minuter	25-30 minuter

Om du tycker att passen är för långa (till exempel om huden blir stram och känslig efter passet), bör du minska passens längd med exempelvis fem minuter.

Du får en jämnare, vackrare färg om du vänder lite på kroppen under passet, så att solljuset även kommer åt på sidorna.

Före användning

Sätta ihop stativet

- 1 Ta hjälp av en person till och lägg solarieret med lamporna nedåt på ett bord (fig. 2).
 - 2 Sätt på de svängbara hjulen på stativet (fig. 3).
 - 3 Montera stativet på stängen (fig. 4).
 - 4 Använd skruvnyckel för att fästa stängen med de medföljande muttrarna (fig. 5).
 - 5 Lyft solarieret från bordet (fig. 6).
 - 6 Avlägsna skyddsfolien från akrylskivan (fig. 7).
- ▶ Du kan sola antingen liggande, (fig. 8).
 - ▶ sittande eller (fig. 9).
 - ▶ stående med det här solarieret (fig. 10).

För de olika alternativen justerar du höjden och läget på den övre delen av solarieret.

När du solar dig ska avståndet mellan dig och akrylskivan vara minst 20 cm.

- ▶ Detta innebär att avståndet mellan bädden och akrylskivan bör vara åtminstone 40 cm om du tänker sola liggande (fig. 11).

Höjdställning

- 1 Vrid höjdställningsvredet ett par tre varv moturs för att frigöra stängen (fig. 12).
En gasfjäder stabiliserar stängens läge.
- 2 Ändra stängens längd genom att dra ut den eller trycka in den (fig. 13).
- 3 Vrid höjdställningsvredet medurs så att det låser fast stängen (fig. 14).

Använda solarieret

- 1 Kontrollera att avståndet mellan dig och lysrören är minst 20 cm.
Justera om nödvändigt höjden eller positionen.
- 2 Ställ in timern (fig. 15).
(Se en av tabellerna i den här instruktionen samt dina egna anteckningar.)

3 Glöm inte att använda skyddsglasögonen.

När solpasset har löpt ut slocknar lysrören automatiskt.

- Om du vill sola andra sidan av kroppen också, ställer du in timern igen (modell HB556 behöver svalna i tre minuter innan lampan i ansiktssolariet kan tändas igen).

Ansiktssolariet (endast HB556) kan slås på eller av med hjälp av 'B'.

Liggande

1 Placera solariet bredvid en säng eller soffa.

2 Eftersom stativet är på hjul kan du dra solariet till dig när du har lagt dig ned (fig. 16).

3 Se till att lamporna är rakt ovanför dig.

4 När du är klar kan du skjuta undan solariet för att komma upp lättare.

Sittande

1 Placera en stol framför solariet (fig. 17).

2 Ställ solariet i bästa läge genom att vrida överdelen.

Stående

1 Vrid den övre delen så att den blir lodrät.

Justera höjden om det behövs.

2 Stå framför solariet - inte närmare än 20 cm (fig. 18).

Förvaring

- Förvarat i upprätt läge tar solariet väldigt lite plats (fig. 19).

Rengöring

Ta alltid ut stickkontakten ur vägguttaget och låt apparaten svalna innan du rengör den.

- Utsidan kan du rengöra med en fuktad trasa. Se till att inget vatten rinner in i apparaten.

Använd inga nötande föremål eller rengöringsmedel.

Använd aldrig sprit, denaturerad sprit, bensin eller aceton när du rengör akrylskivan, eftersom detta kan orsaka oreparerbara skador.

Utbyte av delar

Lysrörens effektivitet avtar med tiden (dvs efter några år vid normal användning). När det sker märker du att solariets effekt minskar. Du kan då antingen ta lite längre solningspass eller byta ut lysrören.

Lysrören och tändarna bör bara bytas av ett av Philips auktoriserat serviceombud. De har den kunskap som krävs för att utföra detta arbete och de originaldelar som solariet behöver.

- Om du ändå vill byta ut lysrören och/eller tändarna själv, gör du följande:

1 Ta först ut stickkontakten ur vägguttaget.

2 Lossa skruvarna och ta bort de två ändstyckena (fig. 20).

3 Dra ut akrylskivan helt och hållet (fig. 21).

Nu är lysrören och tändarna åtkomliga.

4 Vrid lysrören försiktigt åt vänster eller höger.

5 Ta ut dem ur hållarna när de lossnat.

6 Ta bort tändarna genom att vrida dem en aning åt vänster och dra ut dem.

7 De nya lysrören och tändarna sätter du i i omvänd ordning och riktning.

8 För in akrylskivan i spåret igen.

Glöm inte att fästa ändstyckena med sina skruvar.

- Endast HB 556: Lampan i ansiktssolariet får bara bytas ut av ett av Philips auktoriserat serviceombud.

Solarierören innehåller ämnen som kan vara farliga för miljön. När du kasserar rören, ska du inte slänga dem i soporna utan lämna in dem på en insamlingsplats.

Garanti och service

Om du behöver information eller har något problem ska du söka upp Philips webbsida på adressen www.philips.com eller kontakta Philips kundtjänst i ditt land (rätt nummer finner du i världsgarantibroschyren). Om det inte finns någon kundtjänst i ditt land ska du vända dig till din lokala återförsäljare eller kontakta serviceavdelningen på Philips Domestic Appliances and Personal Care BV.

Garantivillkor

Följande delar täcks inte av villkoren i den internationella garantin.

- solarielysrör, HPA-lampa
- akrylskiva

Felsökning

Om ditt solarium inte fungerar som det ska kan något fel ha uppstått. Kontakta i så fall återförsäljaren eller ett Philips-serviceombud.

Det kan emellertid också bero på att solariet inte har installerats enligt anvisningarna eller på felaktig användning.

Om så är fallet kan du själv lösa problemet.

Problem	Möjlig orsak
solariet startar inte.	Stickkontakten sitter inte i vägguttaget.
	Ingen ström i uttaget (kontrollera med andra apparater).
	Timern är inte inställd.
Säkringen bryter strömmen när solariet startas eller används.	Ansiktssolariets lampa (endast HB 556) är för varm för att starta om igen. Låt lampan svalna i omkring tre minuter.
	Kontrollera säkringen för den krets som solariet är ansluten till. Använd en standardsäkring på 16 A eller en automatsäkring. Säkringen kan också gå för att du har anslutit för många apparater till samma krets.
Dåligt solningsresultat	Förlängningssladden är för lång, eller så är den inte avsedd för en strömstyrka på 16 A. Fråga återförsäljaren. Vi avråder från att använda förlängningssladdar.
	Du har följt ett solschema som inte är lämpligt för din hudtyp.
	Avståndet vid solningen har varit för stort.
	När lamporna har använts en längre tid avtar styrkan i solarielamporna. Vid normal användning märks detta först efter flera år.
	Du kan lösa problemet genom att välja lite längre solningstid eller genom att byta ut lysrören.

Introduktion

Solariehimmel

Med dette solarie kan du tage solbad hjemme under behagelige former. Lamperne udsender synligt lys, varme og ultraviolet lys, hvilket får det til at føles som et naturligt solbad. Dette solarie bruner hele kroppen fra top til tå.

Timeren (tidsuret) sikrer, at hver UV-behandling højst varer 30 minutter. På samme måde som ved naturligt sollys, bør solbadning aldrig overdrives (se afsnittet "UV-stråler, solbad og sundhed").

Generel beskrivelse (fig. 1)

- A** Endestykker
- B** Kontakt til ansigtssol (kun type HB556)
 - O = ansigtssol slukket
 - I = ansigtssol tændt
- C** Timer (tidsur)
- D** Solarierør, glimtændere og ansigtssol
 - HB 554: 8 store solarierør (Philips Cleo Performance 100W - S) og 8 glimtændere (Philips S12/Cleo sunstarter)
 - HB 555: 10 store solarierør (Philips Cleo Performance 100W - S), 10 glimtændere (Philips S12/Cleo sunstarter)
 - HB 556: 6 store solarierør (Philips Cleo Performance 100W - S), 4 store solarierør (Philips Cleo Performance 80W - S), 10 glimtændere (Philips S12/Cleo sunstarter) og 1 HP400W lampe til ekstra ansigtssol
- E** Ventilationsåbninger
- F** Ventilator
- G** Styrehjul
- H** Skruenøgle
- I** Beskyttelsesbriller (2 par)
 - (type nr. HB071/service nr. 4822 690 80123)
- J** Akrylplade
- K** Netledning
- L** Stang
- M** Højdejusteringsknap
- N** Stander
- O** Bolte til fastgørelse af øverste og nederste del af standeren
- P** Beskyttelsesfolie

Vigtigt

- ⚠ Før der slutes strøm til solariet, kontrolleres det, at spændingsangivelsen på typeskiltet svarer til den lokale netspænding.
- ⚠ Vand og elektricitet er en farlig kombination! Brug derfor aldrig solariet i fugtige omgivelser (f.eks. på badeværelset eller i umiddelbar nærhed af en brusekabine eller swimmingpool).
- ⚠ Efter en svømmetur eller et brusebad skal man tørre sig grundigt, før man bruger solariet.
- ⚠ Tag altid stikket ud af stikkontakten umiddelbart efter brug.
- ⚠ Sørg for at børn ikke kan komme til at lege med solariet.
- ⚠ Sørg for, at ventilationsåbningerne i solarieoverdelen ikke er tildækkede, når solariet er i brug.
- ⚠ Overskrid ikke de anbefalede behandlingstider og det maksimalt anbefalede antal årlige solbruningstimer (se afsnittet "UV-behandlinger: Hvor ofte og hvor længe?").
- ⚠ Lad aldrig afstanden mellem krop og solarie være under end 20 cm.
- ⚠ Hver enkelt del af kroppen må ikke bestråles mere end én gang i døgnet. Undgå for kraftig påvirkning af naturligt sollys samme dag som UV-behandling har fundet sted.
- ⚠ Hvis man har sygdomssymptomer af nogen art, indtager medicin eller bruger kosmetik, som øger hudens følsomhed, bør man ikke gennemgå UV-behandling.
- ⚠ Man bør være ekstra påpasselig, hvis man er overfølsom overfor UV-stråling. I tvivlstilfælde, bør man rådføre sig med sin læge.
- ⚠ Et solarie må ikke anvendes af personer, der bliver forbrændte i solen uden at blive brune - af personer der let bliver solskoldede - af børn - eller af personer, der lider eller har lidt af hudkræft eller som er disponerede for hudkræft.
- ⚠ Hvis der opstår sårdannelse, pletter eller vedvarende hævelser på huden, bør man rådføre sig med sin læge.
- ⚠ Anvend altid de medfølgende beskyttelsesbriller under behandlingen for at beskytte øjnene mod overdrevne mængder ultra-violet, infrarødt og synligt lys (se afsnittet "UV-stråler, solbad og sundhed").
- ⚠ Fjern creme, læbestift og andre kosmetiske midler før behandling.
- ⚠ Undlad brug af solskærme.
- ⚠ Brug hverken sololie eller solcreme/lotion.
- ⚠ Hvis huden føles tør efter behandlingen, kan den smøres med lidt fugtighedscreme.
- ⚠ Brug aldrig solariet, hvis timeren er defekt.
- ⚠ Farver kan blegne ved den naturlige sols påvirkning, og det samme kan ske ved anvendelse af solariet.
- ⚠ Man kan ikke forvente at opnå bedre resultater ved brug af solariet end ved naturlig solbestråling. - OBS! I henhold til "Vejløende retningslinier for markedsføring af UV-bestrålingsapparater (UV-sole og UV-solarier)", udstedt af Forbrugerombudsmanden, skal vi orientere om følgende: Der har i en lang årrække været foretaget videnskabelige studier af lyset fra solen. Herigennem er påvist en vis sammenhæng mellem langvarig bestråling med UV-stråler og forekomsten af alvorlige hudskader. Ligeledes er en ændring af hudens elasticitet konstateret. Der må derfor advares mod overdreven udsættelse for UV-stråling. Den i vejledningen angivne brugsafstand, bestrålingshyppighed og maksimale bestrålingstid bør endvidere nøje overholdes.

- Hvis netledningen beskadiges, må den kun udskiftes af Philips eller autoriseret Philips serviceværksted for at undgå efterfølgende fare ved brug af solariet.

Solbad og sundhed

Solen, UV-stråler og solbad

Solen

Solen udsender forskellige former for energi: Synligt lys som gør det muligt for os at se, ultraviolet (UV) lys som bruner huden, og infrarødt (IR) lys, som giver os en behagelig varme.

UV-stråler, solbad og sundhed

Ligesom ved naturligt sollys, tager bruningsprocessen lidt tid. Den første virkning ses først efter et par behandlinger (se "UV-behandling: Hvor ofte og hvor længe").

Udsættes man for overdreven ultraviolet bestråling (fra den naturlige sol eller ved brug af solarie), kan huden blive forbrændt.

Flere faktorer, bl.a. overdreven soldyrkelse samt forkert eller overdreven brug af solarie, vil forøge risikoen for hud- og øjenskader. Hvor store skadelige virkninger, der kan opstå, afhænger dels af strålingens karakter, styrke og varighed - og dels af den pågældende persons følsomhed.

Jo længere tid hud og øjne udsættes for UV-bestråling, desto større risiko for skadevirkninger som hornhinde- og/eller bindehindebetændelse, beskadigelse af nethinden, grå stær, rynket hud samt hudkræft. Visse former for medicin og kosmetik øger følsomheden overfor UV-bestråling.

- Derfor er det særdeles vigtigt:
 - at du nøje følger anvisningerne i afsnittene "Vigtigt" og "UV-behandling: Hvor ofte og hvor længe?";
 - at du ikke overskrider det maksimale antal årlige solbruningstimer (se afsnittet "UV-behandling: Hvor ofte og hvor længe?");
 - at du altid har beskyttelsesbriller på ved brug af solariet
 - at du altid overholder den anbefalede mindsteafstand på 20 cm.

HB554: UV-behandling: Hvor ofte og hvor længe?

- Tag en UV-behandling en gang om dagen i en periode på 5-10 dage. Lad der altid gå mindst 48 timer mellem 1. og 2. behandling. Efter denne 5-10 dages serie, anbefales det at give huden en pause.
 - ▶ Ca. 1 måned efter en serie behandlinger, vil huden have mistet megen farve, og du kan starte en ny serie behandlinger.
 - ▶ Du kan også vælge at fortsætte med 1 til 2 behandlinger om ugen for at vedligeholde kuløren.

Uanset om du vælger at holde en pause eller fortsætte behandlingen med længere intervaller, bør du altid huske, at det maksimalt antal årlige solbruningstimer ikke må overskrides. For solarie HB554 (8 solarierør) er maximum 26 timer (= 1560 minutter) om året.

Eksempel

Lad os antage, at du tager en 10-dages UV-serie med af 10 minutters behandling den første dag og 25 minutter de følgende 9 dage.

Hele serien varer således (1 x 10 minutter) + (9 x 25 minutter) = 235 minutter:

Dette betyder, at du kan tage 6 af disse serier om året, da 6 x 235 minutter = 1410 minutter.

- Det maksimale antal solbruningstimer gælder naturligvis for hver enkelt del eller side af kroppen, der behandles. (F.eks. for og bag).

Tablet

Som det fremgår af tabellen, må den første behandling i en serie aldrig varer længere end 10 minutter - uanset hudens følsomhed.

Varighed af UV-behandling for hver enkelt behandlet del af kroppen.	Personer med meget følsom hud	Personer med normal hudfølsomhed	Personer med mindre følsom hud
1. behandling	10 minutter	10 minutter	10 minutter
pause på mindst 48 timer	pause på mindst 48 timer	pause på mindst 48 timer	pause på mindst 48 timer
2. behandling	10-15 minutter	20-25 minutter	25-30 minutter
3. behandling	10-15 minutter	20-25 minutter	25-30 minutter
4. behandling	10-15 minutter	20-25 minutter	25-30 minutter
5. behandling	10-15 minutter	20-25 minutter	25-30 minutter
6. behandling	10-15 minutter	20-25 minutter	25-30 minutter
7. behandling	10-15 minutter	20-25 minutter	25-30 minutter
8. behandling	10-15 minutter	20-25 minutter	25-30 minutter
9. behandling	10-15 minutter	20-25 minutter	25-30 minutter
10. behandling	10-15 minutter	20-25 minutter	25-30 minutter

Hvis du føler, at behandlingstiden er for lang (hvis huden f.eks. føles stram og øm bagefter), anbefales det at nedsætte behandlingstiden med f.eks. 5 minutter.

For at opnå en smuk og ensartet solbrændthed, anbefales det, at man vender sig lidt under behandlingen, så strålerne også når begge sider af kroppen.

HB555 og HB556: "UV-behandling: Hvor ofte og hvor længe?"

Tag en UV-behandling en gang om dagen i en periode på 5-10 dage. Lad der altid gå mindst 48 timer mellem 1. og 2. behandling. Efter denne 5-10 dages serie, anbefales det at give huden en pause.

- ▶ Ca. 1 måned efter en serie behandlinger, vil huden have mistet megen farve, og du kan starte en ny serie behandlinger.
- ▶ Du kan også vælge at fortsætte med 1 til 2 behandlinger om ugen for at vedligeholde kuløren.

Uanset om du vælger at holde en pause eller fortsætte UV-behandlingen ved længere intervaller, skal du altid huske, at det maksimalt antal årlige solbruningstimer ikke må overskrides. For solarie HB555 og HB556 (10 solarierør) er maksimum 23 timer (= 1380 minutter) om året.

Eksempel

Lad os antage, at du tager en 10-dages serie med 9 minutter den første dag og 25 minutter de følgende 9 dage.

Hele serien varer således (1 x 9 minutter) + (9 x 25 minutter) = 234 minutter.

Dette betyder, at du kan tage 5 af disse serier om året, da 5 x 234 minutter = 1170 minutter.

- ▶ Det maksimale antal solbruningstimer gælder naturligvis for hver enkelt del eller side af kroppen, der behandles. (F.eks. for og bag).

Tabel

Som det fremgår af tabellen, må den første behandling aldrig vare længere end 9 minutter - uanset hudens følsomhed.

Varighed af UV-behandling for hver enkelt behandlet del af kroppen	Personer med meget følsom hud	Personer med normal hudfølsomhed	Personer med mindre følsom hud
1. behandling	9 minutter	9 minutter	9 minutter
pause på mindst 48 timer	pause på mindst 48 timer	pause på mindst 48 timer	pause på mindst 48 timer
2. behandling	10-15 minutter	20-25 minutter	25-30 minutter
3. behandling	10-15 minutter	20-25 minutter	25-30 minutter
4. behandling	10-15 minutter	20-25 minutter	25-30 minutter
5. behandling	10-15 minutter	20-25 minutter	25-30 minutter
6. behandling	10-15 minutter	20-25 minutter	25-30 minutter
7. behandling	10-15 minutter	20-25 minutter	25-30 minutter
8. behandling	10-15 minutter	20-25 minutter	25-30 minutter
9. behandling	10-15 minutter	20-25 minutter	25-30 minutter
10. behandling	10-15 minutter	20-25 minutter	25-30 minutter

Hvis du føler, at behandlingstiden er for lang (hvis huden f.eks. føles stram og øm bagefter), anbefales det at nedsætte behandlingstiden med f.eks. 5 minutter.

For at opnå en flot og ensartet solbrændthed, anbefales det at man vender sig lidt under behandlingen, så strålerne også når begge sider af kroppen.

Klargøring

Samling af standen

1 For en anden person til at hjælpe dig med at lægge solarieret på et bord - med solarierørene nedad (fig. 2).

2 Skru hjulene fast på stativet (fig. 3).

3 Montér stangen på standen (fig. 4).

4 Brug skruenøglen og de medleverede bolte til fastgørelse af stangen (fig. 5).

5 Løft solarieret op fra bordet (fig. 6).

6 Tag plastfolien af akrylpladen (fig. 7).

▶ Med dette solarie kan du både tage solbad liggende, (fig. 8).

▶ siddende eller (fig. 9).

▶ stående (fig. 10).

Dette gøres ved at justere overdelens højde og stilling.

Under solbadet skal afstanden mellem akrylplade og krop være mindst 20 cm.

▶ Hvis du tager solbad liggende, betyder det, at afstanden mellem akrylplade og seng/ (fig. 11).

Højdejustering

1 Drej højdejusterings-knappen to eller tre omgange venstre om, til stangen kan bevæges (fig. 12).

En gasfjeder stabiliserer stangens stilling.

2 Stangens højde reguleres ved at trække/skubbe (fig. 13).

3 Drej højdejusterings-knappen højre om til stangen igen sidder fast (fig. 14).

Sådan bruges solariet**1** Kontrollér afstanden mellem krop og solarie (min. 20 cm).

Om nødvendigt, justeres solariets højde og/eller stilling.

2 Indstil timeren til den ønskede behandlingstid (fig. 15).

(Benyt en af tabellerne i brugsvejledningen og/eller egne notater).

3 Husk at tage de medleverede beskyttelsesbriller på.

Så snart den indstillede tid udløber, slukker solarierørene automatisk.

- ▶ Hvis du ønsker at behandle den anden side af kroppen, indstilles timeren blot igen (HB556 skal dog først afkøle i 3 minutter, inden lampen i ansigtssolen kan tændes igen).

Ansigtssolen (kun HB556) tændes og slukkes med "B".

Liggende**1** Anbring solariet ved siden af en seng eller sofa.**2** Da der er hjul under standeren, kan solariet trækkes ind over sengen, mens du ligger ned (fig. 16).**3** Sørg for at solarierørene er lige over dig.**4** Når behandlingen er færdig, skubbes solariet lidt væk, så du bedre kan rejse dig op.**Siddende****1** Stil en stol og solariet overfor hinanden (fig. 17).**2** Sæt solariet i den optimale stilling ved at dreje overdelen.**Stående****1** Drej overdelen så den står lodret.

Justér om nødvendigt højden.

2 Stil dig foran solariet i en afstand på mindst 20 cm (fig. 18).**Opbevaring**

- ▶ Solariet optager kun lidt plads, hvis det stilles væk i lodret stilling (fig. 19).

Rengøring

Før rengøring skal stikket altid tages ud af stikkontakten, og solariet skal være afkølet.

- ▶ Solariets yderside kan tørres af med en fugtig klud. Pas på, at der ikke trænger vand ind i apparatet.

Der må ikke anvendes slibe- eller skuremidler.

Rengør aldrig beskyttelsespladen med sprit, denatureret sprit, benzin, acetone ell. lign., da dette kan medføre uoprettelig skade.

Udskiftning

Lyset som udsendes af UV-lamperne aftager i styrke som tiden går (ved normal brug efter et par år) og brunings-effekten bliver svagere. Der kan kompenseres for dette ved enten at forlænge behandlingstiden lidt eller udskifte solarierørene.

Solarierør og/eller glimtændere bør kun udskiftes af autoriseret Philips serviceværksted, som har den fornødne ekspertise, de originale reservedele og det rigtige værktøj til rådighed.

- ▶ Ønsker du imidlertid selv at stå for udskiftning af solarierør og/eller glimtændere, gøres som følger:

1 Tag først stikket ud af stikkontakten.**2** Herefter løsnes skruerne og de to endestykker tages af (fig. 20).**3** Træk akrylpladen helt ud (fig. 21).

Rør og glimtændere er nu tilgængelige

4 Rørene drejes lidt højre eller venstre om.**5** Når de går fri, tages de ud af fatningerne.**6** Glimtænderne tages ud ved at dreje dem lidt venstre om og trække dem fri.**7** Isætning af nye rør og glimtændere foregår i modsat rækkefølge og drejeretning.**8** Skub akrylpladen tilbage på plads.

Sæt endestykkerne på igen og fastgør dem med skruerne.

- ▶ Kun type HB556: Lampen i ansigtssolen må kun udskiftes af autoriseret Philips serviceværksted.

Solarierørene indeholder substanser, der kan skade miljøet. Derfor skal de holdes adskilt fra det normale husholdningsaffald, når de til sin tid kasseres og istedet indleveres på et af de lokale myndigheder anvist sted.

Reklamerationsret & service

For alle yderligere oplysninger eller ved eventuelle problemer med apparatet henvises venligst til Philips hjemmeside på adressen www.philips.com eller det lokale Philips Kundecenter (telefonnumre findes i vedlagte "World-Wide Guarantee" folder). Hvis der ikke findes et kundecenter i dit land, bedes du venligst kontakte din lokale Philips forhandler eller Serviceafdelingen i Philips Domestic Appliances and Personal Care BV. - Dette apparat overholder de gældende EU-direktiver vedrørende sikkerhed og radiostøj.

Garanti begrænsning

Følgende dele er ikke omfattet af de internationale garantibestemmelser/reklamationsret:

- solarierør
- akrylplade

Fejlsøgnings-Guide

Hvis solariet ikke fungerer som forventet, kan det skyldes en fejl. Er dette tilfældet, bedes du venligst kontakte Philips eller din Philips forhandler.

Det er imidlertid også muligt, at apparatet ikke er installeret i overensstemmelse med brugsanvejledningen - eller ikke anvendes korrekt.

I dette tilfælde, kan problemet løses med det samme ved egen hjælp.

Problem	Mulig årsag
solariet tænder ikke.	Stikket er ikke sat i stikkontakten og/eller denne er ikke tændt.
	Strømafbrydelse (kontrolleres ved at tilslutte et andet apparat).
	Timeren er ikke indstillet.
Sikringen springer, når solariet tændes - eller under brug.	Lampen i ansigtssolen (kun HB 556) er stadig for varm til at kunne genstartes (lad lampen afkøle i ca. 3 minutter).
	Kontrollér sikringen i den gruppe, solariet er tilsluttet. Det skal være en normal sikring på 16A eller en træg automatisk sikring. Sikringen kan også at springe, hvis der er for mange apparater tilsluttet samme fase.
	Du bruger en forlængerledning, der er for lang - eller som ikke er beregnet til det høje strømforbrug (16A). Kontakt din elinstallatør: Det anbefales - så vidt det er muligt - helt at undlade brug af forlængerledning.
	Du har fulgt en behandling, som ikke passer til din hudtype.
	Behandlingsafstanden er større end den anbefalede.
	Efter lang tids brug nedsættes rørens UV-produktion (ved normal brug sker dette først efter adskillige år).
	Der kan kompenseres for dette ved enten at forlænge behandlingstiden eller få udskiftet solarierørene.

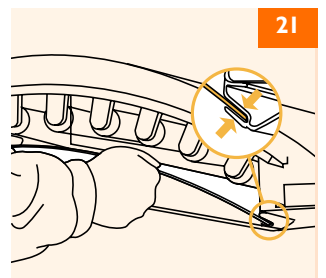
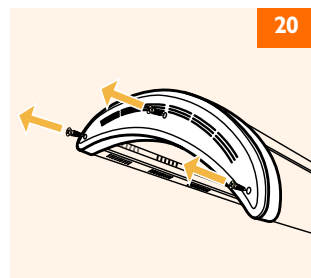
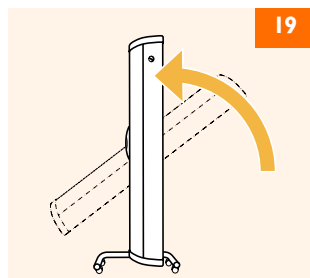
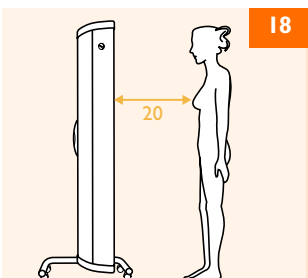
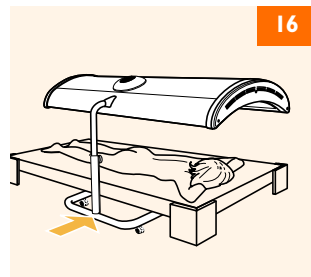
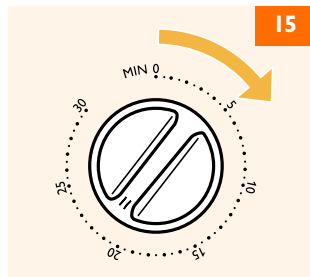
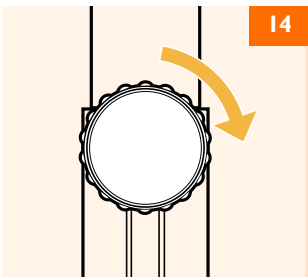
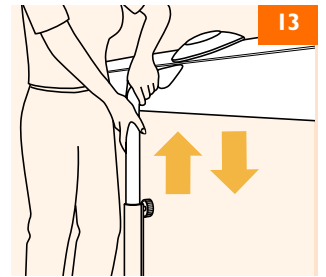
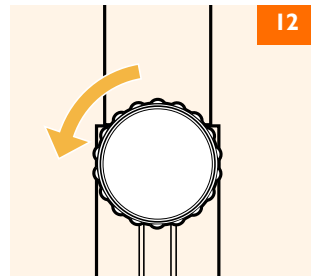
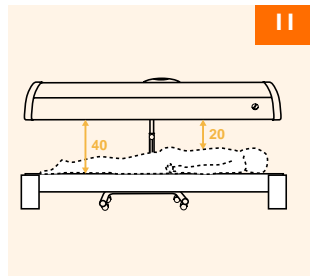
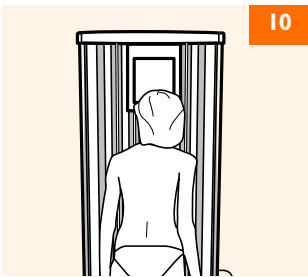
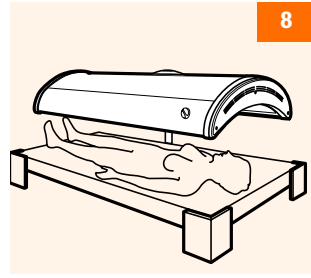
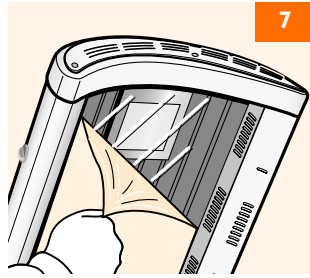
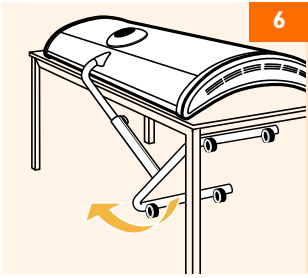
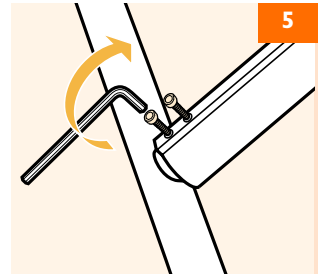
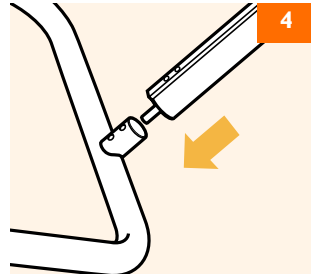
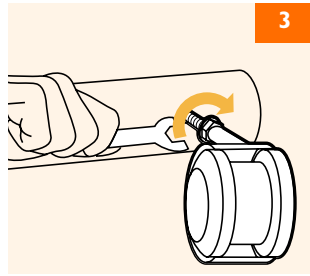
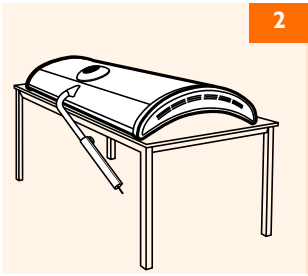

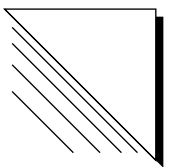



www.philips.com



100% recycled paper
100% papier recyclé

4222 002 25802