

# Sunmobile

HB953, HB952, HB951, HB950

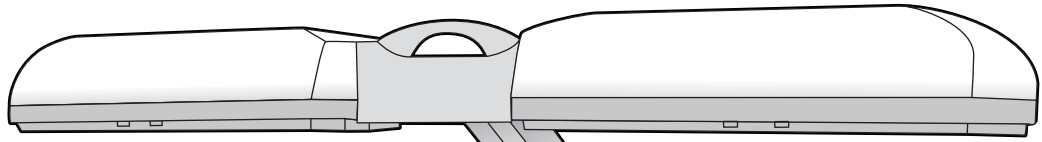

**PHILIPS**



Tanning lamps Philips HPA flexpower 400-600

B

A

type no HB071  
service no 4822 690 80123  
(type HB950)

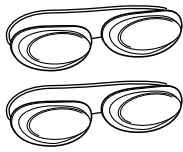

type no HB072  
service no 4822 690 80147  
(type HB953, HB952, HB951)

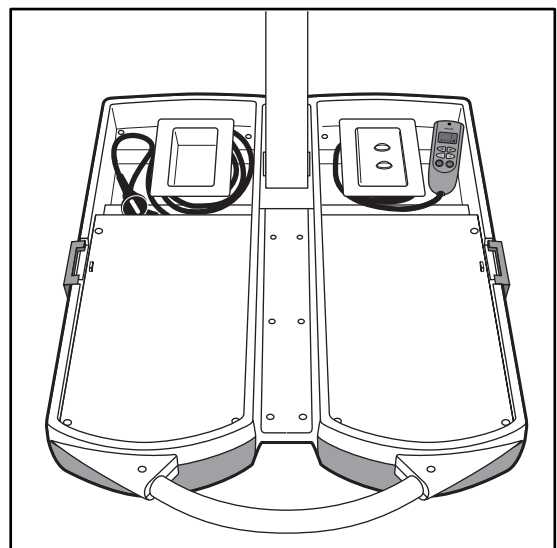
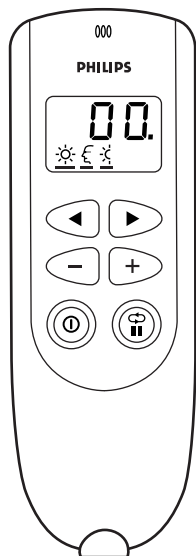
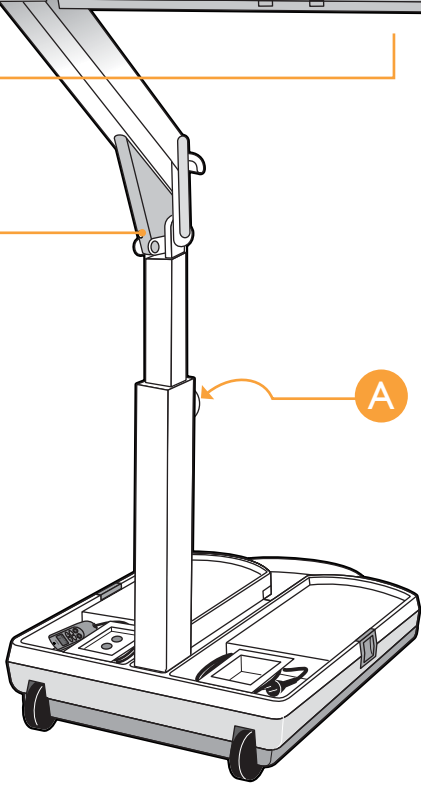
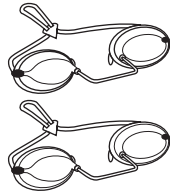

**HB953, HB952, HB951, HB950**

**ENGLISH 4**

**DEUTSCH 9**

**FRANÇAIS 15**

**NEDERLANDS 21**

**РУССКИЙ 27**

## Introduction

### The tanning appliance

With this tanning appliance you can sunbathe comfortably at home. The tanning lamps emit visible light, heat and ultraviolet light, giving you the impression you are sunbathing in real sunlight. The special UV filters only pass the light that is required to get a tan.

The tanning lamps emit sufficient infrared light to provide a comfortable warmth.

A timer ensures that each session does not last longer than 30 minutes. Just as with natural sunlight, overexposure must be avoided (see chapter 'Tanning and your health').

## Important

- ▶ Check if the voltage indicated on the appliance corresponds to the mains voltage in your home before you connect the appliance.
- ▶ If the plug has not been inserted properly into the wall socket, it may become hot. Make sure you insert the plug properly into the wall socket.
- ▶ If the mains cord is damaged, it must be replaced by Philips, a service centre authorised by Philips or similarly qualified persons in order to avoid a hazard.
- ▶ The appliance must be connected to a circuit that is protected with a 16A standard fuse or automatic fuse.
- ▶ Always unplug the appliance after use.
- ▶ Water and electricity are a dangerous combination! Do not use this appliance in wet surroundings (e.g. in the bathroom or near a shower or swimming pool).
- ▶ If you have just been swimming or have just taken a shower, dry yourself thoroughly before using the appliance.
- ▶ Let the appliance cool down after use for approx. 15 minutes before folding it back into transport position and storing it.
- ▶ Make sure the vents in the lamp units and in the base remain open during use.
- ▶ The appliance has been fitted with an automatic protection against overheating. If the appliance is insufficiently cooled (e.g. because the vents are covered), the appliance will switch off automatically. Once the cause of overheating has been removed and the appliance has cooled down, the appliance can be switched on again.
- ▶ The UV filters become very hot when using the appliance. Do not touch them.
- ▶ The appliance contains hinging parts, so be careful not to get your fingers stuck between these parts.
- ▶ Never use the appliance when a UV filter is damaged, broken or missing.
- ▶ Never use the appliance when the remote control is defective.
- ▶ Make sure children do not play with the appliance.
- ▶ Do not exceed the recommended session time and the maximum number of tanning hours (see 'Tanning sessions: how often and how long?').
- ▶ Do not take a tanning session if you have a disease and/or if you use a medication or cosmetics that increase the sensitivity of your skin. Be extra careful if you are hypersensitive to UV light or infrared light. Consult your doctor in case of doubt.
- ▶ Do not tan a particular part of your body more than once a day. Avoid excessive exposure to natural sunlight on the same day.
- ▶ Consult your doctor if persistent lumps or sores appear on the skin, or if there are changes in pigmented moles.
- ▶ The appliance is not to be used by people who get sunburnt without tanning when exposed to the sun, by persons suffering from sunburn, by children, or by persons who suffer (or have previously suffered) from skin cancer or who are predisposed to skin cancer.
- ▶ Always wear the protective goggles provided with the appliance while tanning to protect your eyes from excessive doses of visible light, UV light and infrared light (also see the chapter 'Tanning and your health').
- ▶ Remove creams, lipstick and other cosmetics well in advance of a tanning session.
- ▶ Do not use any quick-tan lotions or creams meant to speed up the tanning process.
- ▶ Do not use sun creams or lotions meant to protect your skin against sunburn.
- ▶ If your skin should feel taut after the tanning session, you may apply a moisturising cream.
- ▶ To acquire an even tan you should lie directly below the lamp units.
- ▶ Do not choose a tanning distance of less than 65 cm.
- ▶ Only move the appliance when it is in transport position. Make sure that the two parts of the appliance have been properly fastened before you move it. Do not attempt to lift the appliance on your own.
- ▶ Colours may fade under the influence of the sun. The same effect may occur when using this appliance.
- ▶ Do not expect the appliance to yield better results than the natural sun.

## Tanning and your health

### The sun, UV and tanning

#### The sun

- ▶ The sun supplies various types of energy. Visible light enables us to see, ultraviolet (UV) light gives us a tan and the infrared (IR) light in sunrays provides the heat in which we like to bask.

#### UV, tanning and your health

Just as with natural sunlight, the tanning process will take some time. The first effect will only become visible after a few sessions (see chapter 'Tanning sessions: how often and how long?').

Overexposure to UV light (natural sunlight or artificial light from your tanning appliance) can cause sunburn.

Besides many other factors, such as overexposure to natural sunlight, incorrect and excessive use of a tanning appliance may increase the risk of skin and eye problems. The degree to which these effects occur is determined by the nature, intensity and duration of the exposure on the one hand and the sensitivity of the person involved on the other hand.

The more the skin and the eyes are exposed to UV light, the higher the risk of keratitis, conjunctivitis, damage to the retina, cataracts, premature skin ageing and the development of skin tumours will be. Some medications and cosmetics increase the sensitivity of the skin.

Therefore it is highly important:

- ▶ that you follow the instructions in chapters 'Important' and 'Tanning sessions: how often and how long?'
- ▶ that the tanning distance (distance between the UV filters and the body) is 65 cm.
- ▶ that you do not exceed the maximum number of tanning hours per year (i.e. 20 hours or 1200 minutes).
- ▶ that you always wear the goggles provided while tanning.

### Tanning sessions: how often and how long?

- ▶ Do not take more than one tanning session per day, over a period of five to ten days.
- ▶ Allow an interval of at least 48 hours between the first and the second session.
- ▶ After this 5- to 10-day course, we advise you to give your skin a rest for a while.
- ▶ Approximately one month after a course, your skin will have lost much of its tan. You can then start a new course.
- ▶ If you want to keep your tan, do not stop tanning after the course, but continue taking one or two tanning sessions a week.
- ▶ Whether you choose to stop tanning for a while or whether you continue tanning on a lower frequency, do remember that you must not exceed the maximum number of tanning hours.
- ▶ For this appliance the maximum is 20 tanning hours (=1200 minutes) a year.

This maximum also holds if you use the appliance for the tanning of parts of your body (function ☒ and ☓).

### Example

Suppose you take a 10-day tanning course, with an 8-minute session on the first day and a 20-minute session on the nine following days. The entire course will then last  $(1 \times 8 \text{ minutes}) + (9 \times 20 \text{ minutes}) = 188 \text{ minutes}$ .

This means you can take 6 of these courses in a year, as  $6 \times 188 \text{ minutes} = 1128 \text{ minutes}$ .

Of course, the maximum number of tanning hours applies to each separate part or side of the body that is tanned (e.g. the back or front of the body).

As is shown in the table, the first session of a tanning course should always last 8 minutes, irrespective of the sensitivity of the skin.

- ▶ If you think that the sessions are too long for you (e.g. because your skin feels taut and tender after the session), we advise you to reduce the length of the sessions by e.g. 5 minutes.
- ▶ For a beautiful all-over tan, turn your body slightly during the session so that the sides of your body are better exposed to the tanning light.

Duration of the tanning session for each separate part of the body	For persons with very sensitive skin	For persons with normal sensitive skin	For persons with less sensitive skin
1st session	8 minutes	8 minutes	8 minutes
rest of at least 48 hours			
2nd session	10 minutes	20-25 minutes	30 minutes*
3rd session	10 minutes	20-25 minutes	30 minutes*
4th session	10 minutes	20-25 minutes	30 minutes*
5th session	10 minutes	20-25 minutes	30 minutes*
6th session	10 minutes	20-25 minutes	30 minutes*
7th session	10 minutes	20-25 minutes	30 minutes*
8th session	10 minutes	20-25 minutes	30 minutes*
9th session	10 minutes	20-25 minutes	30 minutes*
10th session	10 minutes	20-25 minutes	30 minutes*

\*) or longer, depending on your skin sensitivity.

If your skin feels slightly taut after tanning, you can apply a moisturising cream.

- ▶ Note: If you are only tanning a part of your body, you can also use the tanning schedules mentioned in the table above, together with the information in the chapter 'Tanning sessions: how often and how long?'

### Preparing for use

- ▶ The appliance can be easily moved and stored in transport position (fig. 2).
- ▶ If you want to give your face an extra tan (types HB953, HB952 and HB951 only) or if you only want to tan a part of your body (i.e. just the legs or the upper half of your body; types HB953 and HB952 only), make sure you place the appliance at the correct side of the bed (fig. 3).

**1** Open the appliance by pulling the catches on both sides of the base out as indicated by the arrow (fig. 4).

The upper part of the appliance is now unlocked.

**2** The upper part comes slightly up (by itself or with a little help) (fig. 5).

**3** Grab the handle with both hands and put one foot against the appliance to prevent it from sliding away. Tilt the upper part by pulling the handle and tracing an arc with it (fig. 6).

Do not tilt the upper part too far.

**4** Pull the upper part up and towards you at the same time (fig. 7).

This requires some effort.

**5** Move both lamp units sideways as far as possible, until they are in line with each other (fig. 8).

**6** The distance between the UV filters and your body must be 65 cm. The distance between the UV filters and the surface on which you are lying down (e.g. a bed) must be 85 cm (fig. 9).

**7** Support the upper part of the stand when you set or adjust the height of the appliance (fig. 10).

Loosen knob 'A' by turning it anti-clockwise (two or three turns).

- 8 Put your hand under the horizontal part of the stand and extend the stand to the required height (fig. 11).
  - 9 Firmly fasten knob 'A' again and release the stand (fig. 12).
- ▶ You can determine whether the appliance has been set to the required height by pulling out the measuring tape (fig. 13).
  - ▶ The measuring tape will automatically rewind if you move the red tab sideways (fig. 14).

The appliance is now ready for use.

### Using the appliance

- 1 Fully unwind the mains cord.
  - 2 Put the plug in the wall socket.
- ▶ The remote control will show all the functions that need to be adjusted by the user. The tanning time is shown as 00 (fig. 15).
  - ▶ Only types HB953, HB952 and HB951 show the symbol  $\text{€}$ : the symbol to tan your face.
  - ▶ Only types HB953 and HB952 show the symbol  $\text{☼}$ : the symbol to tan a part of the body.

### Adjusting functions

- 1 Use the  $\blacktriangleleft$   $\blacktriangleright$  buttons to switch from function to function (fig. 16).

The underlined symbol shows the function you are programming.

- 2 Selecting tanning, facial tanning, tanning a part of the body or relaxing.

Choose symbol  $\text{☼}$  if you want to tan your whole body.

Choose symbol  $\text{☼}$  and  $\text{€}$  if you want to tan your whole body and give your face an extra tan (types HB953, HB952 and HB951 only).

Choose  $\text{☼}$  if you want to tan just a part of the body (types HB953 and HB952 only).

Choose symbols  $\text{€}$  and  $\text{☼}$  if you want to tan just a part of the body, including an extra facial tanning (type HB953 and HB952 only).

Note: In these directions for use, functions  $\text{☼}$   $\text{€}$  are used as examples of what may be shown on the display.

### Setting the time for a tanning session.

- 1 Set the time of the tanning session by pushing the + button to put the time forward or by pushing the - button to put the time backward (fig. 17).

Keep the button pressed in to adjust the time more quickly.

- 2 Lie down directly under the lamp units of the appliance to ensure that the sides of your body are also tanned properly.

- 3 Put on the protective goggles provided.

- 4 Switch on the tanning lamps by pressing the start button  $\text{⊙}$  (fig. 18).

- ▶ Note: During start-up the tanning lamps may produce a humming sound. This sound will stop as soon as the lamps are burning properly.
- ▶ Note: The tanning lamps will start to emit a visibly stronger light after about 60 seconds, which means they are now burning at full power. From this moment onwards you can switch the facial tanner on or off.
- ▶ Note: If the lamps fail to go on after about 20 seconds, switch the appliance off ( $\text{⊙}$ ), let the lamps cool down for 3 minutes, set the tanning time and switch the appliance back on again ( $\text{⊙}$ ).

- ▶ A blinking signal will appear; the set time is shown on the display (25 minutes in this case) (fig. 19).

The countdown of the set tanning time will now start.

- ▶ You can switch the facial tanner ( $\text{☼}$ ,  $\text{€}$ ) on or off during the session without having to switch off the whole appliance (fig. 20).

▶ (This also holds for the extra face tan in combination with  $\text{☼}$ ).

The chosen symbols stay visible in the display, but the other symbols do not.

- ▶ During the last minute of the session you will hear an intermittent beeping sound (fig. 21).
- ▶ During this minute, you can press the pause/repeat button  $\text{⏮}$  to repeat the set time (fig. 22).
- ▶ The display shows the set time and starts to count down. The beeping stops.
- ▶ It is also possible to set a new time.

By doing this, you can avoid the 3-minute waiting time which is necessary to allow the tanning lamps to cool down after they have been switched off.

- 5 Set a new time by pushing the + or – buttons. Then push the start button  $\text{⊙}$  (fig. 23).

The beeping stops and the time that has just been set starts counting down.

- ▶ When you do not repeat the session by pressing  $\text{⏮}$  or set a new time during the last minute of the session, the countdown continues and the appliance will automatically switch off as soon as the set time has passed.

### Interrupting the tanning session

- 1 Interrupt the tanning session by pushing the pause/repeat  $\text{⏮}$  button (fig. 24).

The lamps will be switched off, P appears in the display together with the remaining time. For 3 minutes the remaining time will blink. During this time the lamps cool down. When the blinking has stopped, you can switch the appliance back on again by pushing the  $\text{⊙}$  button. The remaining time will now be counted down.

### Changing the tanning time during a session

- 1 When you are tanning, you can change the set time by pushing the  $\text{⊙}$  button. The lamps will be switched off. Then set a new time by pushing the + – buttons. Wait until the set time has stopped blinking (this will take 3 minutes because the lamps have to cool down first) and push the  $\text{⊙}$  button again.

### After the tanning session

- 1 Keep track of the number of sessions you have had by means of the memory knobs (types HB953 and HB952 only). The appliance has two memory knobs: one per person (fig. 25).

### Cooling

The appliance is cooled by means of fans to prevent materials and parts from becoming too hot. The tanning lamps won't go on if they are too hot (see for instance "Interrupting the tanning session").

- ▶ After you have switched off the tanning lamps, the fans will continue to work for three more minutes.

This is convenient, because it enables you to use the tanning lamps again only 3 minutes after switching them off.

- ▶ If you have switched the tanning appliance off by removing the plug from the wall socket, the fans won't provide cooling for three more minutes, of course.
- ▶ If you have switched the tanning appliance off by removing the plug from the wall socket and another person wishes to use the appliance for a tanning session right away, the newly set time won't blink on the display. This means that the next person will have to keep track of the three-minute cooling-down period himself.

### Cleaning

- 1 Always unplug the appliance and let it cool down before you start cleaning it.

- 2 Clean the outside of the appliance with a damp cloth.

Do not let any water run into the appliance.

- 3 Do not use scouring pads.

Never use abrasive liquids like scouring agents, petrol or acetone to clean the appliance.

- ▶ You can clean the outside of the UV filters with a soft cloth sprinkled with some methylated spirits.

### Storage

- 1 Let the appliance cool down for 15 minutes before you put it in transport position and store it.

- ▶ In the meantime, you can wind up the cords and put them in the base of the appliance.

- 2 Make sure the cords and remote control unit are stored properly, as they might otherwise get stuck between parts of the appliance when you put the appliance in transport position (fig. 26).

- 3 Firmly hold the upper part of the stand with one hand and loosen the height adjustment knob (A) by turning it anti-clockwise (fig. 27).

- 4 Slide in the stand fully (fig. 28).

- 5 Firmly fasten the height adjustment knob (A) by turning it clockwise (fig. 29).

- 6 Turn the two lamp units towards each other (fig. 30).

- 7 Grab the handle with both hands, put one foot against the appliance to prevent it from sliding away and tilt the upper part with the stand backward (fig. 31).

The automatic unlocking system will only work if you tilt the upper part with the stand backward far enough. However, you should be careful not to tilt it backward too far because you might lose your balance if you do.

- 8 Push the upper part down (fig. 32).

- 9 Lower it slowly onto the base (fig. 33).

- 10 Fasten the lamp units to the base by pushing both catches in the direction of the arrow (fig. 34).

### Replacement

The light emitted by the tanning lamps will become less bright in time (i.e. after a few years in case of normal use). When this happens, you will notice a decrease in the tanning capacity of the appliance. You can solve this problem by setting a slightly longer tanning time or by having the tanning lamps replaced.

- ▶ Types HB953 and HB952 only: The remote control of the appliance includes a counter that registers the number of operating hours.

- 1 Choose function ☼. Set the time to 00 and hold down the pause/repeat ⏸ button to display the number of operating hours (fig. 35).

The maximum number of hours the counter can display is 999. After it has reached this number, it will continue to count up from 000.

- 2 When you release the pause/repeat button, the number of operating hours disappears from the display.

- ▶ After 750 burning hours, an L will appear on the left-hand side of the display. This means that the tanning power of the appliance has decreased so much that replacement of the tanning lamps is advisable (fig. 36).

Of course, you can choose to postpone replacement for a while by setting a longer tanning time.

- 3 To remove the L from the display, press the pause/repeat ⏸ button, with time indication 00 and function symbol ☼ on the display. Hold down the pause/repeat button and press first the + button and then the – button and the L will disappear from the display (fig. 37).

The UV filters protect against undesired exposure. It is therefore important to have a damaged or broken filter replaced right away.

Have the tanning lamps (Philips HPA flex power 400-600), the UV filters and the mains cord replaced by a service centre authorised by Philips. Only they have the knowledge and skills required for this job and the original spare parts for the appliance.

## Environment

The lamps of the appliance contain substances that can be harmful to the environment. When you discard the lamps, make sure they are not thrown away with the normal household waste but are handed in at an official collection point.

- Do not throw the appliance away with the normal household waste at the end of its life, but hand it in at an official collection point for recycling. By doing this you will help to preserve the environment (fig. 38).

## Guarantee & service

If you need service or information or if you have a problem, please visit the Philips Web site at [www.philips.com](http://www.philips.com) or contact the Philips Customer Care Centre in your country (you will find its phone number in the worldwide guarantee leaflet). If there is no Customer Care Centre in your country, turn to your local Philips dealer or contact the Service Department of Philips Domestic Appliances and Personal Care BV.

## Guarantee restrictions

The tanning lamps are not covered by the terms of the international guarantee.

## Troubleshooting

If the appliance does not work properly, this may be due to a defect. In that case we advise you to contact your dealer or a Philips service centre.

The appliance may also fail to work properly because it has not been installed or is not used in accordance with the instructions. In that case you are able to solve the problem yourself by following the troubleshooting tips below.

Problem	Possible cause
The appliance does not start	The plug has not been (properly) inserted into the wall socket.
	There is a power failure. Check if the power supply works by connecting another appliance.
	The lamps are still too hot to go on. Let them cool down for 3 minutes first.
The fuse cuts off the power when you switch on the tanning appliance or during use.	The appliance was not sufficiently cooled and the overheating protection switched the appliance off automatically. Remove the cause of overheating (e.g. remove a towel that is blocking one or more vents). Wait for 10 minutes and switch the appliance back on.
	Check the fuse of the circuit to which the tanning appliance is connected. The correct fuse type is a 16A standard fuse or an automatic fuse. The fuse may also blow because you have connected too many appliances to the same circuit.
Poor tanning results	You are using an extension cord that is too long and/or does not have the correct rating (16A). Consult your dealer. Our general advice is not to use an extension cord.
	You are not following the tanning schedule suitable for your skin type.
The appliance cannot be put back into transport position.	The distance between the lamps and the surface you lie on is larger than prescribed.
	When the lamps have been used for a long time, the tanning capacity will decrease. This effect only becomes noticeable after several years. You can solve this problem by selecting a slightly longer tanning time or by having the lamps replaced. After 750 operating hours an L will appear on the display telling you that it is advisable to have the lamps replaced.
The appliance cannot be put back into transport position.	You have not pushed the upper part of the appliance backward far enough. Make sure you first push the upper part backward before pushing it down (see 'Storage').
	The appliance fails to unlock automatically. In that case you first have to press unlocking button (B) (fig. 39), after which you can fold the appliance back into its transport position in the manner indicated in the chapter 'Storage'. If the appliance fails to unlock several times, contact your dealer or a Philips service centre.

## Error codes

The display of the remote control may show error codes. Below we will explain what you should do if an error code appears on the display.

Note: E01 appears in the display for 5 seconds and at the same time you hear a beeping sound.

Note: E02 and codes with a higher number remain visible on the display. If these codes appear, the appliance has a serious problem and must not be used any longer.

Error code	Solution
E01	Check the openings of the vents (see 'appliance does not start' in the 'Troubleshooting guide').
	Check the UV filters (the special glass panes that cover the lamps). If these filters are broken, damaged or missing, stop using the appliance and contact your dealer or a Philips service centre.
E02 and codes with a higher number	Contact your local dealer or a Philips service centre.



## Einleitung

### Der Ganzkörperbräuner

Mit diesem Bräunungsgerät können Sie sich ganz bequem zu Hause bräunen. Die UV-Lampen strahlen sichtbares Licht, Wärme und ultraviolettes Licht ab. Sie werden sich wie in natürlichem Sonnenlicht fühlen. Die speziellen UV-Filter lassen nur solche UV-Strahlen durch, die zum Bräunen erforderlich sind.

Die UV-Lampen geben ausreichend Infrarotlicht ab, so dass eine wohltuende Umgebungswärme entsteht.

Ein Timer sorgt dafür, dass ein Bräunungsbad nicht länger als 30 Minuten dauert. Ebenso wie bei natürlichem Sonnenlicht ist ein zu langes UV-Bräunungsbad unbedingt zu vermeiden (siehe hierzu "Gesundes Bräunen").

## Wichtig

- ▶ Prüfen Sie vor Inbetriebnahme, ob die Spannungsangabe auf dem Gerät mit der örtlichen Netzspannung übereinstimmt.
- ▶ Wenn der Netzstecker nicht fest in die Steckdose eingeführt wird, kann er sich erhitzen. Achten Sie darauf, dass der Netzstecker tief und fest in der Steckdose steckt.
- ▶ Wenn das Netzkabel defekt oder beschädigt ist, darf es nur von einem Philips Service-Center oder einer von Philips autorisierten Werkstatt durch ein Original-Ersatzkabel ausgetauscht werden, um Gefährdungen zu vermeiden.
- ▶ Das Gerät muss an einen Stromkreis angeschlossen werden, der durch eine Standardsicherung mit 16 A oder eine automatische Sicherung geschützt ist.
- ▶ Ziehen Sie nach Gebrauch stets den Netzstecker.
- ▶ Wasser und Elektrizität sind eine gefährliche Kombination! Verwenden Sie das Gerät nicht in einer feuchten Umgebung, z. B. im Badezimmer bzw. in der Nähe einer Dusche oder eines Schwimmbeckens.
- ▶ Trocknen Sie sich gründlich ab, wenn Sie das Gerät unmittelbar nach dem Duschen oder Baden verwenden wollen.
- ▶ Lassen Sie das Gerät nach Gebrauch ca. 15 Minuten abkühlen, bevor Sie es zusammenklappen und wegräumen.
- ▶ Achten Sie darauf, dass die Lüftungsöffnungen in den Lampeneinheiten und am Basisgerät während der Anwendung stets frei sind.
- ▶ Das Gerät ist mit einem automatischen Überhitzungsschutz ausgerüstet. Wird das Gerät unzureichend gekühlt, z. B. wenn die Lüftungsöffnungen verdeckt sind, wird das Gerät automatisch ausgeschaltet. Wird die Ursache der Überhitzung beseitigt, und das Gerät ist abgekühlt, so kann es wieder eingeschaltet werden.
- ▶ Die UV-Filter werden während des Gebrauchs sehr heiß. Vermeiden Sie jede Berührung.
- ▶ Das Gerät ist mit Scharnieren versehen. Geben Sie Acht, dass Ihre Finger nicht eingeklemmt werden.
- ▶ Verwenden Sie das Gerät nicht, wenn ein UV-Filter beschädigt oder zerbrochen ist bzw. ganz fehlt.
- ▶ Verwenden Sie das Gerät nicht, wenn die Fernbedienung defekt ist.
- ▶ Lassen Sie Kinder nicht mit dem Gerät hantieren.
- ▶ Überschreiten Sie die empfohlene Bräunungszeit und die maximale Anzahl der Bräunungsstunden nicht (siehe "Das UV-Sonnenbad: Wie oft und wie lange?")
- ▶ Nehmen Sie kein Bräunungsbad, wenn Sie krank sind oder Medikamente bzw. Kosmetika verwenden, die zu erhöhter Hautempfindlichkeit führen. Sie sollten besonders vorsichtig sein, wenn Sie auf UV- oder Infrarot-Licht überempfindlich reagieren. Wenden Sie sich im Zweifelsfall an einen Arzt.
- ▶ Bräunen Sie keine Körperpartie mehr als einmal täglich. Vermeiden Sie es, sich am gleichen Tag übermäßig dem natürlichen Sonnenlicht auszusetzen.
- ▶ Konsultieren Sie Ihren Arzt, wenn sich hartnäckige Schwellungen oder Geschwüre auf der Haut zeigen oder wenn Veränderungen an pigmentierten Muttermalen auftreten.
- ▶ Das Gerät darf nicht von Personen verwendet werden, die sich beim Sonnen schnell einen Sonnenbrand zuziehen, auch ohne zu bräunen, oder die bereits einen Sonnenbrand haben. Das gleiche gilt für Kinder oder für Personen, die zu Hautkrebs neigen, daran erkrankt sind oder früher schon daran erkrankt waren.
- ▶ Tragen Sie beim Bräunen immer die mitgelieferte Schutzbrille, um die Augen vor übermäßigem sichtbarem Licht, UV-Licht und Infrarotlicht zu schützen (siehe auch "Gesundes Bräunen").
- ▶ Entfernen Sie schon einige Zeit vor der Bräunung Cremes, Lippenstift und andere Kosmetika von Ihrer Haut.
- ▶ Verwenden Sie keine chemischen Bräunungsmittel oder Mittel zur Beschleunigung der Bräunung.
- ▶ Verwenden Sie keine Sonnenschutzmittel oder Lotionen, die die Haut vor Sonnenbrand schützen sollen.
- ▶ Spannt Ihre Haut nach dem Bräunungsbad, können Sie eine Feuchtigkeitscreme auftragen.
- ▶ Legen Sie sich mitten unter die Lampeneinheiten, um eine gleichmäßige Bräunung zu erzielen.
- ▶ Halten Sie unbedingt einen Abstand von mindestens 65 cm zu den UV-Lampen ein.
- ▶ Bewegen Sie das Gerät nur, wenn es sich in Transportposition befindet. Achten Sie darauf, dass die beiden ausklappbaren Flügel des Oberteils fest verriegelt sind. Heben Sie das Gerät niemals alleine an.
- ▶ Farben können, genau wie bei natürlichem Sonnenlicht, auch im Licht der UV-Lampen verblassen.
- ▶ Erwarten Sie von dem UV-Bräunungsbad keine besseren Ergebnisse als von einem Bad in der natürlichen Sonne.

## Gesundes Bräunen

### Die Sonne, UV-Licht und Körperbräune

#### Die Sonne

- ▶ Die Sonne liefert verschiedene Arten von Energie: Das sichtbare Licht ermöglicht uns zu sehen, das ultraviolette (UV-)Licht bräunt unsere Haut, und das infrarote (IR-)Licht spendet die Wärme, bei der wir uns wohlfühlen.

#### UV-Licht, Bräunung und Gesundheit

Ebenso wie in natürlichem Sonnenlicht dauert der Bräunungsvorgang eine gewisse Zeit. Erste Effekte werden erst nach mehreren Bräunungsbädern sichtbar (siehe "Das UV-Sonnenbad: Wie oft und wie lange?")

Zu viel UV-Licht (natürliches oder aus dem Bräunungsgerät) kann zu Sonnenbrand führen.

Neben vielen anderen Faktoren, etwa dem übermäßigen Kontakt mit natürlichem Sonnenlicht, kann der unsachgemäße und zu häufige Gebrauch eines Bräunungsgeräts das Risiko von Haut- und Augenproblemen erhöhen. Wie ausgeprägt sich solche Effekte zeigen, hängt einerseits von der Art, der Intensität und der Dosis der UV-Strahlen ab und andererseits von der Empfindlichkeit der betreffenden Person.

Je intensiver Haut und Augen dem UV-Licht ausgesetzt sind, desto höher ist die Gefahr von Horn- und Bindehautentzündung, Schäden an der Netzhaut, Katarakt (Grauer Star), vorzeitiger Hautalterung und Hauttumoren. Bestimmte Medikamente und Kosmetika steigern die Hautempfindlichkeit.

Darum ist es sehr wichtig, dass Sie ...

- ▶ die Anleitungen in den Kapiteln 'Wichtig' und 'Das UV-Sonnenbad: Wie oft und wie lange?' beachten,
- ▶ den Mindestabstand von 65 cm zwischen den UV-Filtern und Ihrem Körper einhalten,
- ▶ die maximale Bräunungszeit pro Jahr (20 Stunden = 1 200 Minuten) nicht überschreiten und
- ▶ während des Bräunungsbades immer die Schutzbrille tragen.

**Das UV-Sonnenbad: Wie oft und wie lange?**

- ▶ Nehmen Sie über einen Zeitraum von 5 bis 10 Tagen täglich nur ein Bräunungsbad.
- ▶ Lassen Sie zwischen dem ersten und dem zweiten Bräunungsbad mindestens 48 Stunden verstreichen.
- ▶ Nach der Bräunungskur von 5 bis 10 Tagen sollten Sie Ihrer Haut eine Pause gönnen.
- ▶ Etwa einen Monat nach Abschluss der Bräunungskur hat Ihre Haut soviel von ihrer Bräune verloren, dass Sie eine neue Bräunungskur beginnen können.
- ▶ Sie können aber auch anschließend an die Bräunungskur wöchentlich 1 oder 2 Bräunungsbäder nehmen, um die Bräunung aufrecht zu erhalten.
- ▶ Ganz gleich, ob Sie sich seltener oder eine Zeit lang gar nicht bräunen, berücksichtigen Sie stets, dass die maximale Anzahl der Bräunungsstunden nicht überschritten werden darf.
- ▶ Bei diesem Gerät gilt eine maximale Bräunungszeit von 20 Stunden (1 200 Minuten) pro Jahr.

Diese maximale Bräunungszeit gilt auch für die Bräunungsbäder einzelner Körperpartien. (Funktion ☼ und ☼☼).

**Beispiel**

Sie machen eine 10-Tage-Bräunungskur, die am ersten Tag mit 8 Minuten beginnt und an den folgenden 9 Tagen mit Bräunungsbädern von jeweils 20 Minuten fortgesetzt wird.

Die gesamte Bräunungskur umfasst damit  $(1 \times 8) + (9 \times 20)$  Minuten = 188 Minuten.

Sie können also im Laufe eines Jahres 6 solcher Kuren durchführen, denn  $6 \times 188 = 1 128$  Minuten.

Selbstverständlich gilt die maximale Anzahl der Bräunungsstunden für jede Körperpartie gesondert, also z. B. jeweils für die vordere oder hintere Körperseite.

Aus der Tabelle ist ersichtlich, dass jede Bräunungskur mit einem ersten Bräunungsbad von 8 Minuten beginnt, unabhängig von der persönlichen Hautempfindlichkeit.

- ▶ Wenn Sie die Bräunungsbäder als zu lang empfinden, beispielsweise weil anschließend Ihre Haut spannt, sollten Sie die Dauer z. B. um 5 Minuten reduzieren.
- ▶ Um eine gleichmäßige Bräunung zu erzielen, sollten Sie den Körper während der Sitzung leicht drehen, damit auch die Körperseiten dem UV-Licht ausgesetzt werden.

Empfohlene UV-Bräunungsdauer, für jede Körperpartie gesondert	Bei sehr empfindlicher Haut	Bei normal empfindlicher Haut	Bei wenig empfindlicher Haut
1. Tag	8 Minuten	8 Minuten	8 Minuten
mind. 48 Stunden Pause			
2. Tag	10 Minuten	20-25 Minuten	30 Minuten*
3. Tag	10 Minuten	20-25 Minuten	30 Minuten*
4. Tag	10 Minuten	20-25 Minuten	30 Minuten*
5. Tag	10 Minuten	20-25 Minuten	30 Minuten*
6. Tag	10 Minuten	20-25 Minuten	30 Minuten*
7. Tag	10 Minuten	20-25 Minuten	30 Minuten*
8. Tag	10 Minuten	20-25 Minuten	30 Minuten*
9. Tag	10 Minuten	20-25 Minuten	30 Minuten*
10. Tag	10 Minuten	20-25 Minuten	30 Minuten*

\*) oder länger; je nach Empfindlichkeit Ihrer Haut.

Wenn Ihre Haut nach dem Bräunungsbad etwas spannt, können Sie eine Feuchtigkeitscreme auftragen.

- ▶ Hinweis: Wenn Sie nur einen Teil des Körpers bräunen, können Sie auch die in der Tabelle oben angegebenen Zeiten verwenden (beachten Sie dabei die Informationen im Kapitel 'Das UV-Sonnenbad: Wie oft und wie lange?').

**Vor dem Gebrauch**

- ▶ Das Gerät kann in Transportposition (zusammengeklappt) leicht bewegt und aufbewahrt werden (Abb. 2).
- ▶ Wenn Sie eine zusätzliche Gesichtsbräunung wünschen (nur Gerätetypen HB953, HB952 und HB951) oder nur eine Körperpartie bräunen möchten (z. B. nur die Beine oder den Oberkörper - nur Gerätetypen HB953 und HB952), ist es wichtig, dass Sie das Gerät auf der richtigen Seite der Liege aufstellen (Abb. 3).

**1** Öffnen Sie das Gerät, indem Sie die Verriegelung an beiden Seiten in Pfeilrichtung herausziehen (Abb. 4).

Nun ist das Oberteil des Geräts entriegelt.

**2** Das Oberteil mit dem Lampengehäuse bewegt sich von selbst oder mit etwas Hilfe ein Stück aufwärts (Abb. 5).

**3** Fassen Sie den Griff mit beiden Händen und setzen Sie einen Fuß gegen die Basis des Geräts, damit es nicht rutschen kann. Ziehen Sie dann das Oberteil des Geräts am Griff in schrägem Bogen hoch (Abb. 6).

Kippen Sie das Oberteil nicht zu weit.

**4** Ziehen Sie das Oberteil des Geräts gleichzeitig nach oben und auf Sie zu (Abb. 7).

Dazu ist etwas Kraft erforderlich.

**5** Schwenken Sie die beiden seitlichen Lampengehäuse bis zum vollen Anschlag auseinander (Abb. 8).

**6** Der Abstand zwischen den UV-Filtern und Ihrem Körper muss mindestens 65 cm betragen. Dem entspricht ein Abstand von 85 cm zwischen den UV-Filtern und der Liege (Abb. 9).

**7** Halten Sie das Stativ oben fest, wenn Sie die Höhe verstellen (Abb. 10).

Lockern Sie die Schraube zur Höhenverstellung (A) mit zwei bis drei Umdrehungen gegen den Uhrzeigersinn.

**8** Fassen Sie mit der Hand unter das waagerechte Teil des Stativs und ziehen Sie das Stativ auf die gewünschte Höhe (Abb. 11).

**9** Schrauben Sie die Höhenverstellung (A) wieder gut fest (Abb. 12).

▶ Mit dem Maßband können Sie den erforderlichen Abstand von 85 cm zur Liege oder 65 cm zum Körper abmessen (Abb. 13).

▶ Wenn Sie den roten Schieber beiseite schieben, wird das Maßband automatisch eingerollt (Abb. 14).

Das Gerät ist nun fertig zum Gebrauch.

## Der Gebrauch des Geräts

**1** Wickeln Sie das Netzkabel vollständig ab.

**2** Stecken Sie den Netzstecker in die Steckdose.

▶ Die Fernbedienung zeigt nun alle Symbole für die Funktionen an, die vom Anwender des Geräts gewählt werden können. Die Dauer des Bräunungsbades ist auf "00" eingestellt (Abb. 15).

▶ Nur die Gerätetypen HB953, HB952 und HB951 zeigen das Symbol €: Gesichtsbräunung.

▶ Nur die Gerätetypen HB953 und HB952 zeigen das Symbol ☼: Bräunung einer Körperpartie.

### Einstellung des Geräts

**1** Mit den Tasten ◀ und ▶ schalten Sie von Funktion zu Funktion (Abb. 16).

Das unterstrichene Symbol zeigt an, welche Funktion Sie gerade programmieren.

**2** Wählen Sie ein Bräunungsbad, die Gesichtsbräunung, die Bräunung einer bestimmten Körperpartie oder die Entspannung.

☼: Ganzkörperbräunung.

☼ und €: Ganzkörperbräunung und zusätzliche Gesichtsbräunung (nur HB953, HB952 und HB951).

☼: Bräunung einer Körperpartie (nur HB953 und HB952).

€ und ☼: Bräunung einer Körperpartie mit zusätzlicher Gesichtsbräunung (nur HB953 und HB952).

HINWEIS: Die Funktionen ☼ und € werden in dieser Gebrauchsanleitung als Beispiel für mögliche Anzeigen auf dem Display verwendet.

### Einstellen der Zeit für ein Bräunungsbad

**1** Wenn Sie die Taste (+) drücken, wird die Dauer in in aufsteigender Folge angezeigt; wenn Sie die Taste (-) drücken wird die Dauer in absteigender Folge angezeigt (Abb. 17).

Halten Sie eine der Tasten gedrückt, läuft die Anzeige schneller.

**2** Legen Sie sich mitten unter die Lampengehäuse, damit auch die Körperseiten richtig gebräunt werden.

**3** Setzen Sie die mitgelieferte Schutzbrille auf.

**4** Drücken Sie die Taste ⊕, um die Sonnenlampen einzuschalten (Abb. 18).

▶ HINWEIS: Zu Beginn erzeugen die UV-Lampen ein leises Summen. Sobald die Lampen voll aufleuchten, hört das Summen auf.

▶ HINWEIS: Nach ca. 60 Sekunden brennen die UV-Lampen heller, da sie erst dann aufgeheizt sind und mit voller Leistung arbeiten. Ab diesem Zeitpunkt können Sie den Gesichtsbräuner ein- oder ausschalten.

▶ HINWEIS: Sollten die UV-Lampen nach 20 Sekunden nicht angegangen sein, schalten Sie das Gerät aus (⊖). Lassen Sie die Lampen 3 Minuten abkühlen, stellen Sie die Bräunungszeit ein und schalten Sie das Gerät wieder ein (⊕).

▶ Ein optisches Signal beginnt zu blinken, und die eingestellte Zeit wird angezeigt - in diesem Fall: 25 Minuten (Abb. 19).

Die eingestellte Dauer wird nun in absteigender Folge angezeigt (Countdown).

▶ Sie können während des Bräunungsbades den Gesichtsbräuner (☼, €) ein- und ausschalten, ohne zuvor das Gerät ausschalten zu müssen (Abb. 20).

▶ Das gilt auch für zusätzliche Gesichtsbräunung in Kombination mit ☼.

Die Symbole der eingestellten Funktionen bleiben im Display sichtbar, die anderen Symbole nicht.

▶ Im Laufe der letzten Minute des Bräunungsbades hören Sie ein pulsierendes Tonsignal (Abb. 21).

▶ Sie können im Laufe dieser Minute die Taste Pause/Wiederholung ⏸ drücken. Die eingestellte Zeit läuft dann nochmals ab (Abb. 22).

▶ Das Display zeigt die eingestellte Dauer und beginnt einen neuen Countdown. Das Tonsignal ist nicht mehr zu hören.

▶ Sie können während dieser Minute auch die Zeit neu einstellen.



Auf diese Weise umgehen Sie die Wartezeit von 3 Minuten, die nötig wäre, um die Lampen nach dem Ausschalten ausreichend abzukühlen.

**5** Drücken Sie die Taste + oder -, um eine neue Bräunungszeit einzustellen. Drücken Sie dann die Start-Taste ⊕ (Abb. 23).



Das akustische Signal stoppt, und der Countdown beginnt mit der neu eingestellten Bräunungszeit.

- ▶ Wenn Sie die Sitzung nicht durch Drücken von  wiederholen oder vor Ablauf der letzten Minute eine neue Zeit einstellen, wird der Countdown fortgesetzt. Das Gerät schaltet sich dann nach Ablauf der eingestellten Zeit aus.

### Das Bräunungsbad unterbrechen

- 1 Unterbrechen Sie das Bräunungsbad mit der Taste Pause/Wiederholung  (Abb. 24). Die Lampen werden ausgeschaltet und auf dem Display wird 'P' und die verbliebene Zeit angezeigt. Die Zeitangabe blinkt in den folgenden 3 Minuten. In dieser Zeit kühlen die Lampen ab. Sobald das Blinken endet, können Sie das Gerät mit  wieder einschalten. Anschließend beginnt der Countdown der verbliebenen Zeit.

### Die Bräunungsdauer während des Bräunungsbades ändern

- 1 Sie können während des Bräunungsbades die Zeiteinstellung mit der Taste  ändern. Die Lampen werden dann ausgeschaltet. Stellen Sie die neue Zeit mit den Tasten + – ein. Warten Sie, bis die Lampen abgekühlt sind und die eingestellte Zeit (nach 3 Minuten) nicht mehr auf dem Display blinkt. Drücken Sie dann erneut die Taste .

### Nach dem Bräunen

- 1 Halten Sie die Anzahl der Bräunungsbäder mit Hilfe der Memory-Knöpfe (nur HB953 und HB952) fest. Das Gerät verfügt über zwei Memory-Knöpfe - einen pro Person (Abb. 25).

### Die Kühlung

Das Gerät wird durch Ventilatoren vor einer Überhitzung der Materialien und der Geräteteile geschützt. Wenn die Sonnenlampen zu heiß sind, leuchten Sie nicht auf. - Vgl. den Abschnitt "Das Bräunungsbad unterbrechen".

- ▶ **Die Ventilatoren arbeiten nach Ausschalten des Geräts noch 3 Minuten lang weiter.**  
Dies hat den Vorteil, dass die Lampen schon 3 Minuten nach dem Ausschalten wieder eingeschaltet werden können.
- ▶ Wenn Sie nach dem Bräunungsbad den Netzstecker aus der Steckdose gezogen haben, können die Ventilatoren nicht arbeiten, und die Lampen stehen nach 3 Minuten noch nicht wieder zur Verfügung.
- ▶ Wenn Sie nach dem Bräunungsbad den Netzstecker aus der Steckdose gezogen haben, und eine andere Person möchte das Gerät anschließend verwenden, blinkt auch die Anzeige der Bräunungsdauer nicht, und die Abkühlungszeit von 3 Minuten muss eingehalten werden.

## Reinigung

- 1 Ziehen Sie vor jeder Reinigung erst den Netzstecker und lassen Sie gegebenenfalls das Gerät abkühlen.
- 2 Wischen Sie das Gerät von außen mit einem feuchten Tuch ab.

Achten Sie darauf, dass kein Wasser in das Innere des Geräts gelangt.

- 3 Verwenden Sie keine Scheuerschwämme.

Verwenden Sie auch keine Scheuermittel oder Lösungsmittel wie Benzin oder Azeton.

- ▶ Die äußere Oberfläche der UV-Filter lässt sich mit einem weichen Tuch und etwas Spiritus reinigen.

## Aufbewahrung



- 1 Lassen Sie das Gerät 15 Minuten abkühlen, bevor Sie es in Transportposition zusammenklappen und zur Aufbewahrung wegstellen.
- ▶ In der Zwischenzeit können Sie die Kabel aufwickeln und im Rumpf des Geräts verstauen.
- 2 Verstauen Sie die Kabel und die Fernbedienung ordnungsgemäß, damit sie nicht eingeklemmt und beschädigt werden, wenn Sie das Gerät zusammenklappen (Abb. 26).
- 3 Halten Sie das Stativ oben mit einer Hand fest, und lockern Sie mit der anderen Hand die Höhenverstellung (A), indem Sie die Schraube gegen den Uhrzeigersinn drehen (Abb. 27).
- 4 Schieben Sie das Stativ vollständig zusammen (Abb. 28).
- 5 Drehen Sie die Höhenverriegelung (A) im Uhrzeigersinn fest (Abb. 29).
- 6 Schwenken Sie die beiden seitlichen Lampengehäuse zur Mitte (Abb. 30).
- 7 Fassen Sie den Griff mit beiden Händen, setzen Sie einen Fuß gegen das Unterteil, damit es nicht rutschen kann, und neigen Sie den oberen Geräteteil mit dem Stativ nach hinten (Abb. 31).

Die automatische Verriegelung kann nur greifen, wenn Sie das Oberteil mit dem Stativ weit genug zurückschieben. Schieben Sie es aber nicht so weit zurück, dass Sie das Gleichgewicht verlieren.

- 8 Drücken Sie das Oberteil herab (Abb. 32).
- 9 Senken Sie es langsam auf das Unterteil hinab (Abb. 33).
- 10 Befestigen Sie Ober- und Unterteil des Geräts miteinander, indem Sie die Verriegelung auf beiden Seiten in Pfeilrichtung schieben (Abb. 34).



## Auswechseln der Lampen

Im Laufe der Zeit - bei normalem Gebrauch erst nach mehreren Jahren - sinkt die Intensität der Lampen allmählich. Sie bemerken es daran, dass die Wirkung der UV-Lampen nachlässt. Sie können dann die Bräunungszeit etwas verlängern oder die UV-Lampen gegen neue austauschen.

- ▶ Nur HB953 und HB952: Die Fernbedienung des Geräts enthält einen Zähler, der die Zahl der Betriebsstunden registriert.
- 1 Wählen Sie die Funktion . Stellen Sie die Zeit auf "00" und halten Sie die Funktion Pause/Wiederholung  gedrückt. Die Zahl der abgelaufenen Betriebsstunden wird angezeigt (Abb. 35).  
Das Display zeigt maximal 999 Stunden an und setzt die Anzeige mit "000" fort.
- 2 Sobald Sie die Taste "Pause/Wiederholung" loslassen, wird die Anzahl der Betriebsstunden ausgeblendet.

- ▶ Nach 750 Betriebsstunden erscheint "L" auf der linken Seite des Displays. Das bedeutet: die Bräunungsleistung der UV-Lampen hat so weit nachgelassen, dass es ratsam ist, die Lampen auszuwechseln (Abb. 36).

Sie können allerdings das Auswechseln aufschieben und statt dessen das Bräunungsbad verlängern.

- 3 Die Anzeige "L" lässt sich entfernen, indem Sie die Taste Pause/Wiederholung  drücken, wenn die Zeitangabe auf "00" und das Symbol  auf dem Display stehen. Halten Sie die Taste Pause/Wiederholung  gedrückt, und drücken Sie dabei zuerst die Taste +, danach die Taste -. Das "L" wird nicht mehr angezeigt (Abb. 37).

Die UV-Filter schützen vor übermäßiger Aufnahme von UV-Licht. Beschädigte oder zerbrochene Filter müssen deshalb sofort ausgetauscht werden.

Lassen Sie die UV-Lampen (Philips HPA Flexpower 400-600), die UV-Filter und das Netzkabel von einem Philips Service-Center austauschen. Nur dessen Mitarbeiter verfügen über die erforderlichen Kenntnisse und Fähigkeiten sowie die Original-Ersatzteile für dieses Gerät.

## Umweltschutz

Die Lampen enthalten Substanzen, welche die Umwelt gefährden können. Sorgen Sie bitte dafür, dass die Lampen zur Entsorgung nicht in den üblichen Hausmüll geraten. Geben Sie sie bei einer offiziellen Sammelstelle ab.

- ▶ Geben Sie das Gerät am Ende der Lebensdauer nicht in den normalen Hausmüll. Bringen Sie es zum Recycling zu einer offiziellen Sammelstelle. Auf diese Weise helfen Sie die Umwelt zu schonen (Abb. 38).

## Garantie und Kundendienst

Benötigen Sie weitere Informationen oder treten Probleme auf, wenden Sie sich bitte an Ihren Philips-Händler oder setzen Sie sich mit einem Philips Service-Center in Ihrem Land in Verbindung (Tel. Nr. 0180/5356767). Besuchen Sie auch die Philips Website ([www.philips.com](http://www.philips.com)).

## Einschränkungen zur Garantie

Die Bedingungen der internationalen Garantie gelten nicht für die UV-Lampen.

## Problembeseitigung

Arbeitet das Gerät nicht ordnungsgemäß, kann ein Defekt die Ursache sein. Setzen Sie sich in diesem Fall mit Ihrem Händler oder einem Philips Service-Center in Verbindung.

Möglicherweise ist aber auch eine fehlerhafte Aufstellung oder die Nichtbeachtung der Bedienungsanleitung Ursache der Fehlfunktion. In diesem Fall können Sie das Problem mithilfe der Informationen in der folgenden Tabelle beheben.

Problem	Mögliche Ursache
Das Gerät lässt sich nicht einschalten	Der Netzstecker steckt nicht fest in der Steckdose.
	Es liegt ein Stromausfall vor: Prüfen Sie, ob die Stromversorgung arbeitet, indem Sie ein anderes Gerät anschließen.
	Die Lampen sind noch zu heiß. Lassen Sie sie erst 3 Minuten lang abkühlen.
Die Sicherung unterbricht den Strom beim Einschalten oder während des Betriebs.	Der Überhitzungsschutz hat das Gerät automatisch ausgeschaltet, weil es nicht genügend gekühlt wurde. Beseitigen Sie die Ursache der Überhitzung z. B. ein Handtuch, das die Lüftungsöffnung verdeckt. Warten Sie 10 Minuten, bevor Sie das Gerät wieder einschalten.
	Prüfen Sie die Sicherung des Stromkreises, an den das Gerät angeschlossen ist; er muss mit 16 A (träge) abgesichert sein. Verwenden Sie möglichst einen Sicherungsautomaten. Schließen Sie keine weiteren Geräte mit hohem Stromverbrauch an denselben Stromkreis an.
	Sie verwenden ein Verlängerungskabel, das zu lang oder nicht für eine Belastung mit 16 A geeignet ist. Verwenden Sie möglichst kein Verlängerungskabel. Lassen Sie sich im Zweifelsfall von Ihrem Händler oder Elektroinstallateur beraten.
Die Bräunung entspricht nicht der Erwartung	Die Bräunungskur entspricht nicht Ihrem Hauttyp.
	Der Abstand zwischen den UV-Lampen und der Liegefläche ist größer als empfohlen.
	Nach langer Benutzungsdauer der Lampen lässt die Bräunungsleistung nach. Dieser Effekt macht sich aber erst nach einigen Jahren bemerkbar. Sie können dann die Bräunungszeit etwas verlängern oder die Lampen austauschen. Nach 750 Betriebsstunden weist das im Display angezeigte "L" darauf hin, dass die Lampen ausgetauscht werden sollten.
Das Gerät lässt sich nicht in die Transportposition bringen.	Sie haben den oberen Teil des Geräts nicht weit genug nach hinten geschoben. Schieben Sie ihn erst ganz nach hinten und dann nach unten (siehe "Aufbewahrung").
	Das Gerät entriegelt nicht automatisch. In diesem Fall müssen Sie zunächst die Entriegelung (B) drücken (Abb. 39). Anschließend können Sie das Gerät, wie im Kapitel "Aufbewahrung" beschrieben, in die Transportposition zusammenklappen. Haben Sie häufiger Probleme mit der Entriegelung, setzen Sie sich mit Ihrem Händler oder einem Philips Service-Center in Verbindung.

## Fehlercodes

Das Display der Fernbedienung zeigt verschiedene Fehlermeldungen an. Im Folgenden wird erklärt, was Sie tun müssen, wenn die einzelnen Fehlermeldungen erscheinen.

HINWEIS: E01 wird 5 Sekunden im Display angezeigt. Außerdem wird ein Signalton hörbar.

HINWEIS: E02 und Codes mit einer höheren Zahl verbleiben auf dem Display. Werden diese Fehlercodes angezeigt, liegt ein schweres Problem vor. Das Gerät darf nicht mehr benutzt werden.

Fehlercode	Problembeseitigung
E01	Prüfen Sie, ob die Lüftungsöffnungen frei sind. - Vgl. die Zeile "Das Gerät lässt sich nicht einschalten" in der Liste "Problemlösungen".
	Prüfen Sie die UV-Filter (die Glasabdeckungen der Lampen). Fehlen diese Filter, sind sie zerbrochen oder beschädigt, dürfen Sie das Gerät nicht mehr benutzen. Wenden Sie sich an Ihren Händler oder ein Philips Service-Center.
E02 und Codes mit höherer Zahl	Setzen Sie sich mit Ihrem Händler oder einem Philips Service-Center in Verbindung.

## Introduction

### Appareil de bronzage

Votre appareil possède des caractéristiques qui rendent le bronzage à la maison facile et pratique. Les lampes solaires émettent de la lumière visible, de la chaleur et des ultraviolets, tout comme le soleil. Le filtre UV permet uniquement aux rayons qui font bronzer la peau de passer.

Pour votre confort, les lampes solaires émettent suffisamment de rayons infrarouges (IR) pour assurer une chaleur confortable.

Le minuteur coupe automatiquement l'alimentation de l'appareil après 30 minutes de bronzage. Tout comme sous le soleil, vous devez éviter une surexposition (voir le chapitre "Le bronzage et votre santé").

### Important

- ▶ Avant de brancher votre appareil, vérifiez que la tension indiquée sur l'appareil correspond à la tension de votre réseau.
- ▶ Si vous ne branchez correctement l'appareil, la fiche de l'appareil risque de surchauffer. Assurez-vous d'insérer correctement la fiche dans la prise murale.
- ▶ Si le cordon d'alimentation est endommagé, il ne doit être remplacé que par Philips ou par un Centre Agréé pour éviter tout accident.
- ▶ L'appareil doit être connecté à un circuit protégé par un fusible de 16 A normal ou retardé.
- ▶ Débranchez toujours l'appareil après usage.
- ▶ L'eau et l'électricité ne font pas bon ménage ! Donc, n'utilisez jamais l'appareil dans un environnement humide (par ex. dans la salle de bain ou de douche, ou près d'une piscine).
- ▶ Si vous avez nagé ou pris une douche, séchez-vous parfaitement avant d'utiliser l'appareil.
- ▶ Laissez le solarium refroidir environ 15 minutes avant de le replier et de le ranger.
- ▶ Pendant le fonctionnement, ne bouchez pas les ouïes d'aération du solarium.
- ▶ Le solarium est pourvu d'une sécurité thermique à coupure automatique. Si le refroidissement est insuffisant (par ex. obstruction des ouïes d'aération), la sécurité thermique coupe l'alimentation électrique du solarium. Après avoir supprimé la cause de la mauvaise ventilation et lorsque l'appareil est suffisamment refroidi, il peut être remis en marche.
- ▶ Les filtres UV s'échauffent pendant le fonctionnement de l'appareil. Il faut donc pas les toucher.
- ▶ Attention en repliant le solarium à ne pas vous pincer les doigts.
- ▶ N'utilisez jamais le solarium si un filtre UV est endommagé, cassé ou manquant.
- ▶ N'utilisez jamais le solarium si la télécommande est défectueuse.
- ▶ Veillez à ne pas laisser les enfants jouer avec le solarium.
- ▶ Ne dépassez pas les durées de bronzage recommandées ni le nombre maximum d'heures de bronzage (voir chapitre "Séances de bronzage : durée et fréquence").
- ▶ En cas de symptôme de maladie et/ou si vous avez pris des médicaments ou avez utilisé des produits cosmétiques qui augmentent la sensibilité de la peau, il est recommandé de n'utiliser pas l'appareil. Soyez très prudent si vous êtes hypersensible aux UV ou IR. En cas de doute, consultez votre médecin.
- ▶ N'exposez pas une même partie du corps plus d'une fois par jour. Évitez l'exposition intense au soleil le jour même d'une séance de bronzage.
- ▶ Consultez votre médecin si vous avez des ulcères ou boutons tenaces de la peau ou si vous observez un changement d'aspect ou de taille des grains de beauté pigmentés.
- ▶ Les personnes qui attrapent des coups de soleil sans bronzer lors de l'exposition au soleil, les personnes souffrant de coups de soleil, les enfants, ou les personnes atteintes (ou ayant été atteintes dans le passé) de cancer de la peau ou qui sont prédisposées au cancer de la peau ne doivent pas employer de solarium.
- ▶ Portez toujours les lunettes fournies afin de protéger vos yeux de la lumière intense visible, des rayons ultraviolets et des rayons infrarouges (voir également le chapitre "Le bronzage et votre santé").
- ▶ Retirez toute trace de crème, de rouge à lèvres ou tout autre produit cosmétique avant une séance de bronzage.
- ▶ N'employez jamais de lotions ou de crèmes bronzantes pour accélérer le processus de bronzage.
- ▶ N'employez pas de lotions ou de crèmes solaires.
- ▶ Si votre peau est sèche après une séance de bronzage, vous pouvez appliquer une crème hydratante.
- ▶ Pour une meilleure répartition des UV, placez-vous au milieu du champ d'exposition.
- ▶ Ne vous exposez pas à une distance de bronzage inférieure à 65 cm.
- ▶ Ne déplacez l'appareil qu'une fois complètement replié. Assurez-vous d'avoir fixé correctement les deux parties de l'appareil avant de le déplacer. N'essayez pas de lever l'appareil tout seul.
- ▶ Certaines couleurs peuvent se décolorer sous les rayons du soleil. Le même phénomène peut se produire lors de l'utilisation du solarium.
- ▶ N'attendez pas du solarium qu'il donne de meilleurs résultats de bronzage que le soleil.

## Le bronzage et votre santé

### Le soleil, les UV et le bronzage

#### Le soleil

- ▶ Le soleil émet un rayonnement complexe. La lumière visible nous permet de voir, les rayons ultraviolets (UV) font bronzer notre peau et les rayons infrarouges (IR) génèrent chaleur et bien être.

#### Les UV, le bronzage et votre santé

Comme sous le soleil, le bronzage aux UV nécessite un peu de temps. Les premiers effets ne seront visibles qu'après quelques séances (voir "Séances de bronzage: fréquence et durée").

Une exposition excessive aux rayonnements ultraviolets (du soleil ou du solarium) peut engendrer des coups de soleil.

Parmi de nombreux autres facteurs, comme une exposition excessive au soleil, une utilisation incorrecte ou excessive du solarium augmente le risque de maladie de la peau ou des yeux. D'une part, la nature, l'intensité et la durée de l'exposition, d'autre part la sensibilité personnelle sont des facteurs aggravants des effets indésirables.

Plus la peau et les yeux sont exposés aux UV, plus grand est le risque d'affections telles que la kératose, la conjonctive, la cataracte ou les dommages causés à la rétine, le vieillissement prématuré de la peau et les tumeurs de la peau. Certains médicaments ou même des produits cosmétiques augmentent la sensibilité de la peau.

Il est dès lors très important :

- ▶ de suivre les instructions données dans les chapitres "Important" et "Séances de bronzage : durée et fréquence".
- ▶ de respecter la distance d'exposition recommandée (la distance entre les filtres UV et votre corps) qui doit être au minimum de 65 cm ;
- ▶ de ne pas dépasser le nombre maximum d'heures de bronzage par an (c.-à-d. 20 heures ou 1200 minutes).
- ▶ de toujours porter pendant le bronzage, les lunettes fournies.

### Séances de bronzage: durée et fréquence

- ▶ Ne faites pas plus d'une séance d'UV par jour, pendant une période de cinq à dix jours.
- ▶ Respectez un intervalle minimum de 48 heures entre la première et la deuxième séance.
- ▶ Lorsque votre programme de 5 à 10 jours est terminé, vous devez vous arrêter quelques temps avant de recommencer une autre séance.
- ▶ Environ un mois après ce programme, votre peau aura perdu une grande partie du bronzage. Vous pouvez alors recommencer un nouveau programme.
- ▶ Afin d'entretenir un bronzage durable, vous pouvez faire une ou deux séances d'UV par semaine après avoir suivi le programme initial.
- ▶ Dans tous les cas, il est impératif de ne pas dépasser le nombre maximum d'heures de bronzage par an.
- ▶ Pour ce solarium le nombre maximum d'heures de bronzage est de 20 heures (=1200 minutes) par an.

Ce nombre maximum d'heures de bronzage est aussi valable si vous utilisez l'appareil pour bronzer certaines parties de votre corps (fonction ☘ et ☙).

### Exemple

Supposons que vous suiviez un programme de bronzage de 10 jours avec une séance de 8 minutes le premier jour et des séances de 20 minutes les neuf jours suivants.

Le programme entier comprend donc  $(1 \times 8 \text{ minutes}) + (9 \times 20 \text{ minutes}) = 188 \text{ minutes}$ .

Vous pouvez suivre 6 de ces programmes par an, puisque  $6 \times 188 \text{ minutes} = 1128 \text{ minutes}$ .

Bien entendu, le nombre maximum d'heures de bronzage est valable séparément pour chaque face du corps traitée.

**Dans le tableau ci-dessous, vous verrez que la durée de la première séance est toujours de 8 minutes et ne dépend pas de la sensibilité de la peau.**

- ▶ Si les séances vous paraissent trop longues (par ex. si votre peau donne l'impression de "tirer" en fin de session), il est recommandé de réduire la durée des séances d'exposition d'environ 5 minutes par face du corps.
- ▶ Pour obtenir un magnifique bronzage uniforme, tournez-vous légèrement sur chaque côté pour mieux les exposer aux rayons bronzants.

Durée de la séance de bronzage valable séparément pour chaque partie du corps traitée	Pour personnes à peau très sensible	Pour personnes à peau de sensibilité normale	Pour personnes à peau peu sensible
1ère séance	8 minutes	8 minutes	8 minutes
pause d'au moins 48 heures			
2ème séance	10 minutes	20-25 minutes	30 minutes*
3ème séance	10 minutes	20-25 minutes	30 minutes*
4ème séance	10 minutes	20-25 minutes	30 minutes*
5ème séance	10 minutes	20-25 minutes	30 minutes*
6ème séance	10 minutes	20-25 minutes	30 minutes*
7ème séance	10 minutes	20-25 minutes	30 minutes*
8ème séance	10 minutes	20-25 minutes	30 minutes*
9ème séance	10 minutes	20-25 minutes	30 minutes*
10ème séance	10 minutes	20-25 minutes	30 minutes*

\*) ou plus, selon la sensibilité de votre peau.

Si votre peau est un peu sèche à la fin de la séance de bronzage, vous pouvez appliquer une crème hydratante.

- ▶ Si vous utilisez l'appareil pour bronzer une partie de votre corps, vous pouvez utiliser les programmes de bronzage mentionnés dans le tableau en consultant également les informations du chapitre "Séances de bronzage : durée et fréquence".

### Préparation à l'emploi

- ▶ Quand le solarium est en position de transport, vous pouvez le déplacer et le ranger facilement (fig. 2).
- ▶ Si vous voulez bronzer un peu plus le visage (modèles HB953, HB952 et HB951 uniquement) ou si vous voulez bronzer seulement une partie du corps (uniquement les jambes ou la moitié supérieure de votre corps; types HB953 et HB952 uniquement), faites attention au côté du lit où vous placez le solarium (fig. 3).

**1** Pour ouvrir l'appareil, faites glisser les loquets dans le sens indiqué par la flèche (fig. 4).

La partie supérieure est maintenant débloquée.

**2** Le haut s'élève alors avec un peu d'aide (fig. 5).

**3** Saisissez la poignée des deux mains et mettez un pied contre le solarium pour l'empêcher de glisser. Relevez le haut en le faisant basculer (fig. 6).

N'inclinez trop la partie supérieure.



**4** Tirez le sommet vers le haut et en même temps vers vous (fig. 7).

Il faut faire un certain effort.

**5** Ecartez complètement les parties latérales jusqu'à ce qu'elles soient entièrement alignées (fig. 8).**6** La distance entre les filtres UV et votre corps doit être de 65 cm minimum. La distance entre les filtres UV et la surface sur laquelle vous êtes couchée (par ex. un lit) doit être de 85 cm (fig. 9).**7** Soutenez le haut du socle de l'appareil lorsque vous réglez ou ajustez sa hauteur (fig. 10).

Desserrez le bouton 'A' en le tournant dans le sens inverse des aiguilles d'une montre (deux ou trois tours).

**8** Mettez la main sous la partie horizontale du socle et faites glisser le support jusqu'à la hauteur nécessaire (fig. 11).**9** Resserrez à fond le bouton 'A' et relâchez le socle (fig. 12).

Vous pouvez régler la hauteur nécessaire en utilisant le mètre à ruban de l'appareil (fig. 13).

Si vous déplacez l'onglet rouge latéralement, le mètre à ruban retourne automatiquement en place (fig. 14).

Le solarium est maintenant prêt à l'emploi.

## Utilisation

**1** Déroulez entièrement le cordon d'alimentation.**2** Branchez la fiche dans la prise de courant.

La télécommande affiche toutes les fonctions qui doivent être ajustées par l'utilisateur. La durée de la séance de bronzage est indiquée 00 (fig. 15).

Les modèles HB953, HB952 et HB951 uniquement affiche le symbole € : pour bronzer votre visage.

Les modèles HB953 et HB952 uniquement affiche le symbole € : pour bronzer une partie de votre corps.

### Fonctions de réglage

**1** Utilisez les boutons ◀ ▶ pour commuter d'une fonction à autre (fig. 16).

Le symbole surligné indique la fonction que vous programmez.

**2** Sélectionner la durée de la séance de bronzage, bronzage facial, bronzage d'une partie du corps ou de la séance de relaxation.

Choisissez le symbole ☼ si vous voulez bronzer tout votre corps.

Choisissez le symbole ☼ et € si vous voulez bronzer tout votre corps et le visage supplémentaires (types HB953, HB952 et HB951 uniquement).

Choisissez le symbole ☼ si vous voulez bronzer une partie de votre corps (types HB953 et HB952 uniquement).

Choisissez le symbole € et ☼ si vous voulez bronzer une partie de votre corps et le visage (types HB953 et HB952 uniquement).

Note: Dans ce mode d'emploi, les fonctions ☼ € sont utilisées comme exemples de ce que peut être affiché sur l'écran.

### Régler la durée d'une séance de bronzage.

**1** Pour régler la durée de la séance de bronzage : quand vous appuyez sur le bouton + la durée s'allonge; quand vous appuyez sur le bouton - la durée diminue (fig. 17).

Le réglage de la durée passera plus vite si vous maintenez le bouton enfoncé.

**2** Allongez vous directement sous les lampes pour bronzer correctement tout le corps.**3** Mettez les lunettes de protection fournies.**4** Allumez les lampes UV en appuyant sur le bouton Ⓞ (fig. 18).

Note: Pendant l'allumage les lampes de bronzage peuvent produire un vrombissement. Ce bruit s'arrête dès que les lampes sont allumées correctement.

Note: Les lampes commencent à émettre une lumière plus intense après environ 60 secondes, ce qui signifie qu'elles sont allumées à l'intensité maximale. Désormais vous pouvez mettre le solarium facial en marche ou l'arrêter.

Note: Si les lampes ne s'allument pas après environ 20 secondes, arrêtez l'appareil (Ⓞ), laissez les lampes refroidir pendant 3 minutes, réglez la durée de bronzage et remettez l'appareil en marche (Ⓞ),

Un signal clignotant devient visible; la durée d'exposition s'affiche sur l'afficheur (dans ce cas, elle est de 25 minutes) (fig. 19).

A partir de ce moment commence le compte à rebours du temps de la séance de bronzage.

Vous pouvez mettre en marche ou arrêter le solarium facial (☼, €) pendant la séance sans arrêter tout l'appareil (fig. 20).

(Ceci est valable également pour le bronzage facial supplémentaire avec ☼).

Seuls les symboles choisis restent visibles à l'affichage, les autres non.

Le signal sonore retenti lors de la dernière minute de la séance d'exposition (fig. 21).

Vous pouvez alors appuyer sur le bouton pause/reprise ⏸ pour recommencer une séance d'exposition avec la même durée (fig. 22).

La durée réglée précédemment apparaît à l'affichage et commence le compte à rebours. Le signal sonore s'arrête.

Vous pouvez aussi régler une nouvelle durée d'exposition.

Vous évitez ainsi le temps d'arrêt nécessaire de trois minutes pour que les lampes refroidissent.

**5** Réglez une nouvelle durée d'exposition en appuyant sur les boutons + -. Ensuite appuyez sur le bouton marche Ⓞ (fig. 23).

Le signal sonore s'arrête et le temps réglé commence à décompter.



Si vous ne souhaitez pas recommencer une séance en appuyant sur ⏸ ou régler une nouvelle séance d'exposition pendant la dernière minute, le compte à rebours continue et le solarium s'interrompt automatiquement une fois le temps écoulé.

### Interrompre la séance de bronzage

**1** Vous pouvez interrompre la séance de bronzage en appuyant sur le bouton pause/reprise ⏸ (fig. 24).

Les lampes s'éteignent, la durée de séance restante clignotera sur l'afficheur et P apparaîtra sur l'écran. La durée restante clignotera pendant 3 minutes. Pendant ce temps les lampes refroidissent. Quand le clignotement s'arrête, vous pouvez rallumer les lampes en appuyant sur le bouton Ⓞ. Le temps restant réapparaît à l'affichage.

### Changer la durée d'exposition pendant une séance de bronzage

- 1 Pendant la séance de bronzage, vous pouvez changer le temps réglé en appuyant sur le bouton . Les lampes s'éteindront. Puis réglez une nouvelle durée en appuyant sur les boutons + – Attendez jusqu'à ce que la durée réglée précédemment cesse de clignoter (cela va durer 3 minutes environ pour permettre aux lampes de refroidir) et appuyez sur le bouton  à nouveau.

### Après la séance de bronzage

- 1 Vous pouvez tenir à jour le nombre de séances à l'aide des boutons de mémoire (modèles HB953 et HB952 uniquement). Il y a deux boutons de mémoire: un pour chaque personne (fig. 25).

### Refroidissement

L'appareil est refroidi à l'aide des ventilateurs qui évitent la surchauffe des matériaux composant l'appareil. Les lampes pour bronzage ne s'allument pas si elles sont trop chaudes (voir par ex. "Interrompre la séance de bronzage").

- ▶ **Après avoir arrêté les lampes UV, les ventilateurs continueront à fonctionner trois minutes de plus.**

Cela permet d'utiliser les lampes bronzantes à nouveau après 3 minutes d'arrêt.

- ▶ *Attention si vous avez arrêté l'appareil en tirant la fiche de la prise murale, les ventilateurs ne peuvent pas fonctionner.*
- ▶ *Si vous avez arrêté l'appareil en tirant la fiche de la prise murale et une autre personne veut faire immédiatement une nouvelle séance de bronzage, la nouvelle durée réglée ne clignotera plus sur l'écran. Cela signifie que la personne suivante devra attendre une période de 3 minutes pour que l'appareil refroidisse.*

## Nettoyage

- 1 Débranchez toujours le solarium et laissez-le refroidir avant de le nettoyer.

- 2 Vous pouvez nettoyer l'extérieur du solarium avec un chiffon humide.

Veillez à ne pas faire pénétrer d'eau dans l'appareil.

- 3 N'employez pas de tampons à récurer.

N'utilisez jamais de produits abrasifs, pétrole ou acétone pour nettoyer l'appareil.

- ▶ Vous pouvez nettoyer l'extérieur des filtres UV froids à l'aide d'un chiffon doux aspergé d'un peu d'alcool.

## Rangement

- 1 Laissez l'appareil refroidir pendant 15 minutes avant de le mettre dans la position de transport ou de le ranger.

- ▶ Pendant ce temps, vous pouvez enrouler les cordons et les ranger dans le compartiment de rangement.

- 2 Faites attention que les cordons et la télécommande ne soient pas bloqués entre les parties de l'appareil lorsque vous repliez l'appareil dans la position transport (fig. 26).

- 3 Tenez le haut du socle d'une main et desserrez le bouton de réglage de l'hauteur (A) en le tournant en sens inverse des aiguilles d'une montre (fig. 27).

- 4 Faites glisser complètement le support à l'intérieur (fig. 28).

- 5 Serrez bien le bouton de réglage de la hauteur (A) en le faisant tourner dans le sens des aiguilles d'une montre (fig. 29).

- 6 Repliez les boîtiers latéraux l'un vers l'autre (fig. 30).

- 7 Saisissez la poignée avec les deux mains, mettez un pied contre le solarium pour l'empêcher de glisser, poussez l'ensemble et le support vers l'arrière (fig. 31).

Basculez suffisamment le sommet du solarium vers le haut avant de pousser l'ensemble vers le bas. C'est seulement alors que le mécanisme de déverrouillage automatique fonctionne. Prenez garde de ne le basculer trop, vous risqueriez de perdre l'équilibre.

- 8 Abaissez la partie supérieure (fig. 32).



- 9 Laissez-la s'enfoncer lentement dans la base (fig. 33).

- 10 Verrouillez les lampes sur la base avec les loquets en les poussant dans le sens de la flèche (fig. 34).

## Remplacement

La lumière émise par les lampes devient moins éclatante (après plusieurs années pour une utilisation normale). Au fur et à mesure de l'utilisation, vous observerez que leur efficacité diminue. Il est alors possible de compenser cette perte d'efficacité par une augmentation du temps d'exposition ou en faisant changer les lampes.

- ▶ **HB953 et HB952 uniquement:** La télécommande de l'appareil a un compteur qui enregistre le nombre d'heures de fonctionnement.



- 1 Choisissez la fonction . Réglez le temps sur 00 et maintenez appuyé le bouton pause/reprise  pour afficher le nombre d'heures de fonctionnement (fig. 35).

Le nombre maximum que le compteur peut afficher est 999. Après avoir atteint ce chiffre, le compteur revient à 000.

- 2 Lorsque vous relâchez le bouton pause/reprise, le nombre d'heures de fonctionnement disparaît de l'écran.

- ▶ **Après 750 heures de fonctionnement, un L est affiché à gauche de l'écran. Cela veut dire que la capacité de bronzage de l'appareil est insuffisante et qu'il est recommandé de remplacer les lampes (fig. 36).**

Évitez de remettre à plus tard le remplacement des lampes en compensant cette perte d'efficacité par une augmentation du temps d'exposition.

- 3 Pour effacer le L de l'écran, appuyez sur le bouton pause/reprise  avec l'indication 00 et le symbole  sur l'écran. Maintenez appuyé le bouton pause/reprise et appuyez d'abord le bouton + ensuite le bouton – et le L disparaîtra de l'écran (fig. 37).

Les filtres UV vous protègent contre les radiations nocives. Il est donc important de faire remplacer un filtre cassé ou endommagé immédiatement.

Faites remplacer les tubes (Philips HPA flex power 400-600), les filtres UV et le cordon d'alimentation par un Centre Service Agréé Philips. Le personnel est qualifié pour ce genre d'intervention et ils possèdent les pièces de rechange d'origine et l'outillage approprié.

### Environnement

Les tubes du solarium contiennent des substances qui peuvent polluer l'environnement. Au moment de vous débarrasser de tubes usagés, veillez à ce qu'ils restent séparés des déchets ménagers ordinaires et qu'ils soient entreposés dans un endroit spécialement prévu à cet effet.

- Ne jetez pas l'appareil en fin de vie avec les ordures ménagères, mais déposez-le à un endroit prévu à cet effet par les pouvoirs publics pour son recyclage. Vous aiderez, ainsi, à protéger l'environnement (fig. 38).

### Garantie et service

Pour plus d'informations, visitez notre site Internet : [www.philips.com](http://www.philips.com) ou veuillez contacter le Service Consommateurs Philips de votre pays (vous trouverez le numéro de téléphone dans le dépliant sur la garantie internationale). S'il n'y a aucun Service Consommateurs Philips dans votre pays, contactez votre distributeur ou le Service Department of Philips Domestic Appliances and Personal Care BV.

### Restrictions de garantie

Les tubes du solarium ne sont pas couverts par la garantie internationale.

### Dépannage

Si le solarium ne fonctionne pas correctement, cela est peut être dû à un défaut. Dans ce cas, n'hésitez pas à contacter votre revendeur ou un Centre Service Agréé Philips.

Cependant, il est également possible que l'appareil n'ait pas été installé conformément aux instructions ou soit utilisé de manière incorrecte. Dans ce cas, vous pourrez résoudre le problème immédiatement en consultant les suggestions ci-dessous.

Problème	Cause possible
L'appareil ne peut pas être mis en marche	La fiche secteur n'est pas bien enfoncée dans la prise murale.
	Pas de tension sur le réseau. Veuillez vérifier avec un autre appareil.
	Les tubes sont encore trop chauds et ne peuvent pas être mis en marche. Laissez-les refroidir pendant 3 minutes.
Le fusible coupe l'alimentation lors de l'enclenchement ou pendant l'utilisation du solarium.	L'appareil n'a pas été suffisamment refroidi et le dispositif automatique de sécurité thermique a déconnecté l'appareil. Supprimez la cause de la surchauffe (par ex. enlevez le torchon de(s) l'ouïe(s) d'aération). Attendez 10 minutes avant de rallumer.
	Vérifiez le fusible du circuit auquel le solarium a été raccordé. Le type approprié pour votre solarium est un fusible de 16A normal ou retardé. Le fusible peut sauter également si vous avez connecté (beaucoup) appareils différents au même circuit.
Résultats faibles de bronzage	Vous employez une rallonge qui est trop longue et/ou ne permet pas le niveau de puissance requis (16A). Veuillez consulter votre revendeur. Nous vous conseillons toutefois de ne pas employer de rallonge.
	Vous suivez un programme qui n'est pas le mieux approprié à votre type de peau.
Vous ne parvenez pas à remettre le solarium en position de transport.	La distance de fonctionnement est plus grande que celle recommandée.
	Après une longue durée d'utilisation, la production d'UV des lampes diminue. Ceci ne se produira pas avant plusieurs années. Vous pouvez compenser cela en sélectionnant des durées d'exposition plus longues ou en remplaçant les lampes. Après 750 heures de fonctionnement un L apparaîtra sur l'afficheur vous annonçant qu'il est recommandé de faire remplacer les lampes.
Vous ne parvenez pas à remettre le solarium en position de transport.	Vous ne relevez pas le sommet de l'appareil assez loin vers l'arrière (voir "Rangement").
	L'appareil ne se déverrouille pas automatiquement. Appuyez sur le bouton (B) de déverrouillage, puis mettez le solarium en position de transport comme il est indiqué au chapitre "Rangement" (fig. 39). Si ce dérangement se produit plusieurs fois, nous vous conseillons de faire appel à votre distributeur ou à un Centre Service Agréé Philips.

**Codes d'erreurs**

---

L'écran de la télécommande peut afficher des codes d'erreurs. Voici quelques explications si un tel code est affiché à l'écran.

Note: E01 apparaît à l'écran pendant 5 secondes et vous entendez un bip en même temps.

Note: E02 et codes supérieurs restent affichés à l'écran. Si ces codes apparaissent sur l'afficheur, l'appareil a un problème grave et ne doit plus être utilisé.

<b>Code d'erreur</b>	<b>Solution</b>
E01	Vérifiez les ouïes d'aération (voir 'l'appareil ne peut pas être mis en marche' du chapitre 'En cas de problème').
	Vérifiez les filtres UV (les vitres spéciales qui couvrent les lampes). Si ces filtres sont cassés, détériorés ou manquants, n'utilisez plus l'appareil et contactez votre fournisseur ou un Centre Service Agréé Philips.
E02 ou codes supérieurs	Contactez votre fournisseur ou un Centre Service Agréé Philips.

## Inleiding

### Het bruiningsapparaat

Met dit apparaat kunt u thuis op comfortabele wijze bruin worden. De bruiningslampen produceren zichtbaar licht, warmte en ultraviolet licht, waardoor u het gevoel krijgt dat u in echt zonlicht ligt te zonnebaden. De speciale UV-filters laten alleen dat licht door dat nodig is om de huid te bruinen.

De bruiningslampen geven voldoende infrarood af om voor een aangename warmte te zorgen.

Een timer zorgt ervoor dat iedere sessie niet langer dan 30 minuten duurt. Want, net als bij de echte zon, dient overmatige blootstelling te worden vermeden (zie de hoofdstuk 'Bruinen en uw gezondheid').

## Belangrijk

- ▶ Controleer of het voltage aangegeven op het apparaat overeenkomt met de netspanning in uw woning voordat u het apparaat aansluit.
- ▶ De stekker wordt heet wanneer hij niet goed in het stopcontact zit. Zorg er daarom voor dat u de stekker goed in het stopcontact steekt.
- ▶ Indien het netsnoer beschadigd is, moet het vervangen worden door Philips, een door Philips geautoriseerd servicecentrum of personen met vergelijkbare kwalificaties om gevaar te voorkomen.
- ▶ Het apparaat moet worden aangesloten op een groep die beveiligd is met een gewone zekering van 16A of een automatische zekering.
- ▶ Haal na gebruik altijd de stekker uit het stopcontact.
- ▶ Water en elektriciteit vormen een gevaarlijke combinatie! Gebruik dit apparaat daarom niet in een vochtige omgeving (bijv. in de badkamer of in de buurt van een douche of zwembad).
- ▶ Als u zojuist hebt gezwommen of een douche hebt genomen, droogt u zich dan goed af voordat u het apparaat gaat gebruiken.
- ▶ Laat het apparaat ongeveer 15 minuten afkoelen voordat u het terugklapt in de transportstand en het opbergt.
- ▶ Zorg ervoor dat de ventilatieopeningen in de kappen en in het voetstuk tijdens gebruik open blijven.
- ▶ Het apparaat is voorzien van een automatische beveiliging tegen oververhitting. Als de koeling onvoldoende is (bijv. omdat de ventilatieopeningen zijn afgedekt) schakelt het apparaat automatisch uit. Zodra de oorzaak van de oververhitting is weggenomen en het apparaat voldoende is afgekoeld, kunt u het apparaat weer inschakelen.
- ▶ De UV-filters worden erg heet tijdens gebruik. Raak ze daarom niet aan.
- ▶ Het apparaat bevat scharnierende delen. Zorg ervoor dat uw vingers niet bekneld raken tussen deze delen.
- ▶ Gebruik het apparaat nooit als een UV-filter beschadigd of gebroken is of volledig ontbreekt.
- ▶ Gebruik het apparaat nooit als de afstandsbediening kapot is.
- ▶ Voorkom dat kinderen met het apparaat spelen.
- ▶ Houd u aan de aanbevolen bruiningstijden en het maximale aantal bruiningsuren (zie 'Bruiningsessies: hoe vaak en hoe lang?').
- ▶ Neem geen bruiningsessie als u medicijnen en/of cosmetica gebruikt die de gevoeligheid van uw huid vergroten. Wees extra voorzichtig als u overgevoelig bent voor UV-licht of infraroodlicht. Raadpleeg in geval van twijfel uw arts.
- ▶ Bruin een bepaald deel van het lichaam niet vaker dan één keer per dag. Vermijd diezelfde dag overmatige blootstelling aan natuurlijk zonlicht.
- ▶ Raadpleeg uw arts als er hardnekkige knobbels of zweren op uw huid ontstaan of als zich veranderingen voordoen in gepigmenteerde moedervlekken.
- ▶ Dit apparaat mag niet gebruikt worden door mensen waarvan bij blootstelling aan de zon de huid verbrandt zonder bruin te worden, door mensen die last hebben van zonnebrand, door kinderen of door mensen die lijden aan (of hebben geleden aan) huidkanker of die er vatbaar voor zijn.
- ▶ Draag tijdens het bruinen altijd de beschermbril die bij het apparaat geleverd is om uw ogen tegen te hoge doses zichtbaar licht, UV-licht en infrarood licht te beschermen (zie ook het hoofdstuk 'Bruinen en uw gezondheid').
- ▶ Ontdoe uw huid geruime tijd voor de bruiningsessie van crèmes, lippenstift en andere cosmetica.
- ▶ Gebruik geen snelbruinlotions of crèmes die bedoeld zijn om het bruiningsproces te versnellen.
- ▶ Gebruik geen crèmes of lotions die bedoeld zijn om uw huid tegen zonnebrand te beschermen.
- ▶ Als uw huid strak aanvoelt na de bruiningsessie, kunt u een vochtinbrengende crème opbrengen.
- ▶ Om een gelijkmatige bruine kleur te krijgen, moet u recht onder de lampen gaan liggen.
- ▶ De afstand tussen lichaam en lampen moet minimaal 65 cm bedragen.
- ▶ Verplaats het apparaat alleen in de transportstand. Zorg ervoor dat de twee delen van het apparaat goed aan elkaar bevestigd zijn voordat u het apparaat verplaatst. Probeer het apparaat niet alleen op te tillen.
- ▶ Kleuren kunnen door blootstelling aan de zon verbleken. Hetzelfde effect kan zich voordoen als u dit apparaat gebruikt.
- ▶ Verwacht niet dat het apparaat een beter resultaat oplevert dan de zon.

## Bruinen en uw gezondheid

### De zon, UV en bruinen

#### De zon

- ▶ De zon levert verschillende soorten energie: zichtbaar licht dat ons in staat stelt om te zien, ultraviolet (UV) licht dat onze huid bruint en infrarood (IR) licht dat zonnestralen de warmte geeft waar wij ons in koesteren.

#### UV, bruinen en uw gezondheid

Net als bij gewoon zonlicht heeft het bruiningsproces bij gebruik van dit apparaat wat tijd nodig. De eerste resultaten worden pas na een aantal sessies zichtbaar (zie hoofdstuk 'Bruiningsessies: hoe vaak en hoe lang?').

Overmatige blootstelling aan ultraviolet licht, of dat nu geproduceerd wordt door de zon of door een bruiningsapparaat, kan zonnebrand veroorzaken.

Naast vele andere factoren, zoals overmatige blootstelling aan natuurlijk zonlicht, kan onjuist en overmatig gebruik van een bruiningsapparaat het risico van huid- en oogandoeningen vergroten. De mate waarin deze effecten optreden wordt aan de ene kant bepaald door de aard, de intensiteit en de duur van de blootstelling en aan de andere kant door de gevoeligheid van de persoon in kwestie.

Hoe vaker de huid en de ogen worden blootgesteld aan UV-licht, hoe groter de kans op ontstekingen van het hoornvlies en het bindvlies, beschadigingen van het netvlies, staar, vroegtijdige veroudering van de huid en de ontwikkeling van huidkanker. Bepaalde medicijnen en cosmetica vergroten de gevoeligheid van de huid.

Het is daarom belangrijk:

- ▶ dat u de instructies in de hoofdstukken 'Belangrijk' en 'Bruiningssessies: hoe vaak en hoe lang?' volgt.
- ▶ dat de bruiningsafstand (de afstand tussen het lichaam en de UV-filters) 65 cm is.
- ▶ dat u het maximum aantal bruiningsuren per jaar (20 uur of 1200 minuten) niet overschrijdt.
- ▶ dat u tijdens het bruinen altijd de bijgeleverde beschermbril draagt.

### Bruiningssessies: hoe vaak en hoe lang?

- ▶ Neem niet meer dan één bruiningssessie per dag gedurende vijf tot tien dagen.
- ▶ Zorg dat er een pauze van ten minste 48 uur zit tussen de eerste en de tweede sessie.
- ▶ Na deze 5-daagse tot 10-daagse kuur raden we u aan uw huid een tijdje rust te gunnen.
- ▶ Ongeveer een maand na afloop van de kuur zal uw huid veel van zijn bruine kleur hebben verloren. U kunt dan met een nieuwe kuur beginnen.
- ▶ Als u uw bruine kleur wilt behouden, stop dan niet met de bruiningssessies na afloop van de kuur, maar ga door met één of twee sessies per week.
- ▶ Of u er nu voor kiest een tijdje te stoppen met de bruiningssessies of doorgaat, maar dan minder vaak, onthoud wel dat u het maximum aantal bruiningsuren niet mag overschrijden.
- ▶ Voor dit apparaat bedraagt het maximum aantal bruiningsuren 20 (dat is 1200 minuten) per jaar.

Dit maximum geldt ook als u het apparaat gebruikt om delen van uw lichaam (functies ☒ en ☒) te bruinen.

### Voorbeeld

Stel dat u een 10-daagse bruiningskuur volgt, met een sessie van 8 minuten op de eerste dag en sessies van 20 minuten op de 9 dagen die volgen.

De kuur duurt dan  $(1 \times 8 \text{ minuten}) + (9 \times 20 \text{ minuten}) = 188 \text{ minuten}$ .

Dit betekent dat u 6 van deze kuren per jaar kunt volgen, omdat  $6 \times 188 \text{ minuten} = 1128 \text{ minuten}$

Natuurlijk geldt het maximale aantal bruiningsuren voor iedere zijde van het lichaam (bijv. de rug en de voorkant van het lichaam).

Zoals staat aangegeven in de tabel dient de eerste sessie altijd 8 minuten te duren, onafhankelijk van de gevoeligheid van de huid.

- ▶ Als u denkt dat de sessies te lang voor u zijn (bijvoorbeeld omdat uw huid na de sessie trekt en pijnlijk aanvoelt), raden we u aan de sessie met bijv. 5 minuten te verkorten.
- ▶ Als u een mooie bruine tint over uw hele lichaam wilt krijgen, moet u uw lichaam enigszins draaien tijdens de sessie zodat de zijanten van het lichaam beter worden blootgesteld aan het bruinende licht.

Duur van bruiningssessie voor ieder afzonderlijk lichaamsdeel	Voor mensen met een zeer gevoelige huid	Voor mensen met een normaal gevoelige huid	Voor mensen met een minder gevoelige huid
1e sessie	8 minuten	8 minuten	8 minuten
onderbreking van ten minste 48 uur			
2e sessie	10 minuten	20-25 minuten	30 minuten*
3e sessie	10 minuten	20-25 minuten	30 minuten*
4e sessie	10 minuten	20-25 minuten	30 minuten*
5e sessie	10 minuten	20-25 minuten	30 minuten*
6e sessie	10 minuten	20-25 minuten	30 minuten*
7e sessie	10 minuten	20-25 minuten	30 minuten*
8e sessie	10 minuten	20-25 minuten	30 minuten*
9e sessie	10 minuten	20-25 minuten	30 minuten*
10e sessie	10 minuten	20-25 minuten	30 minuten*

\*) of langer; afhankelijk van de gevoeligheid van uw huid.

Als uw huid enigszins strak aanvoelt na de bruiningssessie, breng dan een vochtinbrengende crème op.

- ▶ *Let op: als u slechts een deel van het lichaam wilt bruinen, kunt u ook de bruiningschema's in de tabel gebruiken, samen met de informatie in het hoofdstuk 'Bruiningssessies: hoe vaak en hoe lang?'.*

### Klaarmaken voor gebruik

- ▶ In de transportstand kunt u het apparaat gemakkelijk verplaatsen en opbergen (fig. 2).
- ▶ Als u uw gezicht extra wilt bruinen (alleen types HB953, HB952 en HB951) of als u slechts een deel van uw lichaam wilt bruinen (bijv. alleen de benen of het bovenste deel van het lichaam; alleen types HB953 en HB952), zorg er dan voor dat u het apparaat aan de juiste kant van het bed plaatst (fig. 3).

**1** Open het apparaat door de grendels aan beide zijden van het voetstuk naar buiten te trekken in de richting van de pijl (fig. 4).

Het bovenste deel van het apparaat is nu ontgrendeld.

**2** Het bovenste deel van het apparaat komt een beetje omhoog, vanzelf of doordat u daarbij een beetje helpt (fig. 5).

**3** Pak het handvat met beide handen vast en plaats één voet tegen het apparaat om te voorkomen dat het wegschuift. Kantel nu het bovenste gedeelte door aan het handvat te trekken en met het handvat een boog te beschrijven (fig. 6).

Kantel het bovenste gedeelte niet te ver.

- 4** Trek het bovenste gedeelte omhoog en tegelijkertijd naar u toe (fig. 7).  
Hier is wel wat kracht voor nodig.
  - 5** Draai beide kappen zo ver mogelijk zijwaarts tot ze in elkaars verlengde staan (fig. 8).
  - 6** De afstand tussen de UV-filters en uw lichaam moet 65 cm zijn. De afstand tussen de UV-filters en het oppervlak waarop u ligt (bijv. een bed) moet 85 cm zijn (fig. 9).
  - 7** Ondersteun het bovenste gedeelte van het statief terwijl u het apparaat op de juiste hoogte instelt (fig. 10).  
Draai knop 'A' twee of drie keer linksom om hem los te draaien.
  - 8** Plaats uw hand onder het horizontale deel van het statief en schuif het statief uit tot de gewenste hoogte (fig. 11).
  - 9** Draai knop 'A' vervolgens weer stevig vast en laat het statief los (fig. 12).
- U kunt vaststellen of het apparaat op de juiste hoogte is afgesteld door het meetlint uit te trekken (fig. 13).
  - Het meetlint rolt automatisch weer op wanneer u het rode lipje zijwaarts duwt (fig. 14).

Het apparaat is nu klaar voor gebruik

## Gebruik van het apparaat

- 1** Wikkel het netsnoer helemaal af.
  - 2** Steek de stekker in het stopcontact.
- De afstandsbediening laat alle functies zien die door de gebruiker moeten worden ingesteld. De bruiningstijd wordt aangegeven als 00 (fig. 15).
  - Alleen bij types HB953, HB952 en HB951 ziet u €: het symbool voor extra gezichtsbruining.
  - Alleen bij types HB953 en HB952 ziet u ☼: het symbool voor het bruinen van een deel van het lichaam.

### Instellen van de functies

- 1** Gebruik de ◀ ▶ toetsen om van de ene functie naar de andere te gaan (fig. 16).  
Het onderstreepte symbool geeft aan welke functie u aan het programmeren bent.
  - 2** Keuze voor bruiningssessie, extra gezichtsbruining of een relax-sessie.  
Kies ☼ als u uw hele lichaam wilt bruinen.  
Kies ☼ en € als u uw hele lichaam wilt bruinen en uw gezicht extra wilt bruinen (alleen types HB953, HB952 en HB951).  
Kies ☼ als u slechts een deel van uw lichaam wilt bruinen (alleen types HB953 en HB952).  
Kies € en ☼ als u slechts een deel van uw lichaam wilt bruinen en uw gezicht extra wilt bruinen (alleen types HB953 en HB952).
- Let op: in deze gebruiksaanwijzing worden functies ☼ € als voorbeeld gebruikt om te laten zien wat er op het scherm van de afstandsbediening verschijnt.

### Instellen van de tijd voor een bruiningssessie

- 1** Stel de tijd voor een bruiningssessie in door op de + knop te drukken om de tijd vooruit te laten lopen en door op de - knop te drukken om de tijd terug te laten lopen (fig. 17).  
Houd de knop ingedrukt om de tijd sneller in te kunnen stellen.
  - 2** Ga goed onder de lampen liggen om ervoor te zorgen dat ook de zijkanten van uw lichaam goed gebruikt worden.
  - 3** Zet de bijgeleverde beschermbril op.
  - 4** Schakel de bruiningslampen in door op de startknop Ⓞ te drukken (fig. 18).
    - ▶ *Let op: Tijdens het opstarten kunnen de bruiningslampen een brommend geluid maken. Dit geluid houdt op zodra de lampen goed branden.*
    - ▶ *Let op: De bruiningslampen zullen na ongeveer 60 seconden merkbaar feller licht gaan geven. Dit betekent dat ze op vol vermogen branden. Vanaf dit moment kunt u de gezichtsbruiner in- of uitschakelen.*
    - ▶ *Let op: Als de lampen na 20 seconden nog niet branden, schakel het apparaat dan uit met knop Ⓞ en laat de lampen 3 minuten afkoelen. Stel dan opnieuw de bruiningstijd in en schakel het apparaat in door op Ⓞ te drukken.*
  - Er verschijnt nu een knippersignaal op het scherm en de ingestelde tijd wordt getoond (in dit geval 25 minuten) (fig. 19).  
De timer begint nu de ingestelde bruiningstijd af te tellen.
  - U kunt de gezichtsbruiner (☼, €) in- en uitschakelen tijdens de sessie zonder dat daarvoor het hele apparaat hoeft te worden uitgeschakeld (fig. 20).
    - ▶ *(Dit geldt ook voor extra gezichtsbruining in combinatie met ☼).*
- De symbolen van de gekozen functies blijven zichtbaar op het scherm, de andere functies niet.
- Tijdens de laatste minuut van de sessie hoort u een onderbroken pieptoon (fig. 21).
  - Tijdens deze minuut kunt u op de pauze/herhaaltoets Ⓜ drukken om de ingestelde tijd nogmaals te laten starten (fig. 22).
  - Het scherm toont de ingestelde tijd en begint af te tellen. Het geluidssignaal stopt.
  - U kunt ook een andere tijd instellen.
- Door dit te doen kunt u de wachttijd van 3 minuten vermijden die nodig is om de bruiningslampen te laten afkoelen nadat ze zijn uitgeschakeld.
- 5** Stel een nieuwe tijd in door op + of - te drukken en druk vervolgens op de startknop Ⓞ (fig. 23).  
Het geluidssignaal stopt en de tijd die net is ingesteld begint af te tellen.
  - Als u tijdens de laatste minuut van de sessie niet op Ⓜ drukt om de sessie te herhalen of een nieuwe tijd in te stellen, gaat de aftelling door en schakelt het apparaat automatisch uit als de ingestelde tijd verstreken is.

### Onderbreken van de bruiningssessie

- 1** Onderbreek de bruiningssessie door op de pauze/herhaaltoets Ⓜ te drukken (fig. 24).  
De lampen worden uitgeschakeld, P verschijnt op het scherm samen met de overgebleven tijd. Deze tijd zal 3 minuten lang knipperend zichtbaar blijven. Tijdens deze periode koelen de lampen af. Als het knipperen gestopt is, kunt u het apparaat weer inschakelen door op de Ⓞ knop te drukken. De overgebleven tijd wordt vervolgens afgeteld.

### Veranderen van de bruiningstijd tijdens een sessie

- 1 Tijdens een bruiningssessie kunt u de ingestelde tijd veranderen door op de ⊖ knop te drukken. De lampen worden uitgeschakeld. Stel dan de nieuwe tijd in door op de + – knoppen te drukken. Wacht tot de ingestelde tijd niet meer knippert (dit duurt 3 minuten omdat de lampen eerst moeten afkoelen) en druk opnieuw op de ⊖ knop.

### Na de bruiningssessie

- 1 Houd het aantal bruiningssessies dat u hebt gehad bij met behulp van de geheugenknoppen (alleen types HB953 en HB952). Het apparaat heeft twee geheugenknoppen: een per persoon (fig. 25).

### Koeling

Het apparaat wordt gekoeld door ventilatoren om te voorkomen dat materialen en onderdelen te warm worden. De bruiningslampen gaan niet branden als ze te warm zijn (zie bijv. 'Onderbreken van de bruiningssessie').

- ▶ Nadat u de bruiningslampen heeft uitgeschakeld blijven de ventilatoren nog drie minuten draaien. Dit is handig, want het stelt u in staat de bruiningslampen na slechts drie minuten weer in te schakelen.
- ▶ Als u het apparaat heeft uitgeschakeld door de stekker uit het stopcontact te trekken, werken de ventilatoren natuurlijk niet en duurt het afkoelen langer.
- ▶ Als u het apparaat heeft uitgeschakeld door de stekker uit het stopcontact te trekken en een andere persoon wil het apparaat direct daarna gebruiken voor een bruiningssessie, zal de nieuw ingestelde tijd niet op het scherm knipperen. Dit betekent dat die persoon dan zelf in de gaten moet houden wanneer de afkoelingsperiode van 3 minuten afgelopen is.

### Schoonmaken

- 1 Trek altijd de stekker uit het stopcontact en laat het apparaat afkoelen voordat u het gaat schoonmaken.
- 2 Maak de buitenkant van het apparaat met een vochtige doek schoon.

Laat geen water in het apparaat lopen.

- 3 Gebruik geen schuursponsjes.

Gebruik geen agressieve vloeistoffen zoals schuurmiddelen, benzine of aceton om het apparaat schoon te maken.

- ▶ U kunt de buitenkant van de UV-filters met een zacht doekje besprenkeld met wat spiritus schoonmaken.

### Opbergen

- 1 Laat het apparaat 15 minuten afkoelen voordat u het in de transportstand zet en het opbergt.
- ▶ Ondertussen kunt u het snoer alvast opwickelen en samen met de afstandsbediening opbergen in het voetstuk.
- 2 Zorg ervoor dat het netsnoer en de afstandsbediening goed opgeborgen worden, omdat ze anders tussen de delen van het apparaat bekneld kunnen raken wanneer u het apparaat terugklapt en in de transportstand zet (fig. 26).
- 3 Houd het bovenste gedeelte van het statief stevig vast met één hand en draai de hoogte-instelknop (A) los door hem linksom te draaien (fig. 27).
- 4 Schuif het statief helemaal in (fig. 28).
- 5 Draai de hoogtelknop (A) weer stevig vast door hem rechtsom te draaien (fig. 29).
- 6 Draai de twee kappen naar elkaar toe (fig. 30).
- 7 Pak het handvat met beide handen vast en plaats één voet tegen het voetstuk van het apparaat om te voorkomen dat het wegschuift en kantel het bovenste gedeelte met het statief naar achteren (fig. 31).

Het automatische ontgrendelingssysteem werkt alleen als het bovenste gedeelte met het statief ver genoeg naar achteren wordt gekanteld. Pas op dat u het bovenste deel niet te ver naar achteren kantelt, want dan zou u uw evenwicht kunnen verliezen.

- 8 Druk het bovenste gedeelte naar beneden (fig. 32).
- 9 Laat het langzaam zakken op het voetstuk (fig. 33).
- 10 Bevestig de kappen aan het voetstuk door de twee grendels in de richting van de pijl te duwen (fig. 34).

### Vervanging

Het licht dat de bruiningslampen afgeven wordt in de loop der tijd minder fel (dit gebeurt bij normaal gebruik na enige jaren). U merkt dit doordat het bruiningsvermogen van het apparaat afneemt. U kunt dit probleem oplossen door een iets langere bruiningstijd in te stellen of door de bruiningslampen te laten vervangen.

- ▶ Alleen types HB953 en HB952: In de afstandsbediening van het apparaat zit een teller die het aantal gebruiksuren vastlegt.

- 1 Kies functie ☼. Zet de tijd op 00 en houd de pauze/herhaaltoets ⏸ ingedrukt om het aantal gebruiksuren op het scherm te laten verschijnen (fig. 35).

Het maximaal aantal uren dat de teller kan weergeven is 999. Als die waarde bereikt is, begint de teller weer bij 000 te tellen.

- 2 Wanneer u de pauze/herhaaltoets loslaat, verdwijnen de gebruiksuren weer van het scherm.

- ▶ Na 750 branduren verschijnt een L aan de linkerkant van het scherm. Dit betekent dat het bruiningsvermogen van het apparaat nu zo ver is afgenomen dat vervanging van de bruiningslampen wordt aanbevolen (fig. 36).

Natuurlijk kunt u ervoor kiezen vervanging nog even uit te stellen door een langere bruiningstijd te kiezen.

- 3 U kunt de L van het scherm verwijderen door op de pauze/herhaaltoets ⏸ te drukken terwijl de tijdsaanduiding 00 aangeeft en functiesymbool ☼ op het scherm staat. Houd de pauze/herhaaltoets ingedrukt terwijl u eerst op de + knop drukt en vervolgens op de – knop. Hierdoor verdwijnt de L van het scherm (fig. 37).



De UV-filters beschermen tegen ongewenste blootstelling. Het is daarom belangrijk dat beschadigde en gebroken filters direct vervangen worden.

**Laat de bruiningslampen (Philips HPA flexpower 400-600), de UV-filters en het netsnoer vervangen door een door Philips geautoriseerd servicecentrum. Alleen zij beschikken over de kennis en vaardigheden die hiervoor nodig zijn en hebben originele reserveonderdelen voor het apparaat.**

### Milieu

De lampen van het apparaat bevatten stoffen die schadelijk kunnen zijn voor het milieu. Als u de lampen weggooit, gooi ze dan niet bij het normale huisvuil, maar lever ze apart in op een door de overheid daartoe aangewezen plaats.

- ▶ **Gooi het apparaat aan het einde van zijn levensduur niet weg met het normale huisvuil, maar lever het in op een officieel verzamelpunt om het te laten recyclen. Op deze wijze helpt u het milieu te beschermen (fig. 38).**

### Garantie & service

Als u informatie nodig heeft of als u een probleem heeft, bezoek dan onze Website (www.philips.com), of neem contact op met het Philips Customer Care Centre in uw land (u vindt het telefoonnummer in het 'worldwide guarantee' vouwblad). Als er geen Customer Care Centre in uw land is, ga dan naar uw Philips dealer of neem contact op met de afdeling Service van Philips Domestic Appliances and Personal Care BV.

### Garantiebeperkingen

De bruiningslampen vallen niet onder de internationale garantie.

### Problemen oplossen

Als het apparaat niet goed werkt kan dit het gevolg zijn van een mankement. In dat geval raden we u aan contact op te nemen met uw dealer of met een Philips servicecentrum.

Het is ook mogelijk dat het apparaat niet goed werkt omdat het niet volgens de gebruiksaanwijzing is geïnstalleerd of wordt gebruikt. In dat geval kunt u proberen het probleem zelf op te lossen door de onderstaande tips op te volgen.

Probleem	Mogelijke oorzaak
Het apparaat gaat niet aan.	De stekker is niet of niet goed in het stopcontact gestoken.
	Er is een stroomstoring opgetreden. Controleer of dit zo is door een ander apparaat aan te sluiten.
	De lampen zijn nog steeds te warm om aan te gaan. De lampen moeten eerst 3 minuten afkoelen.
De zekering sluit de stroomtoevoer af tijdens gebruik of zodra het apparaat ingeschakeld wordt.	Het apparaat werd onvoldoende gekoeld en de oververhittingsbeveiliging heeft het apparaat daarom automatisch uitgeschakeld. Neem de oorzaak van de oververhitting weg (bijv. door een handdoek die één of meer ventilatieopeningen afdekt te verwijderen). Wacht 10 minuten en schakel het apparaat opnieuw in.
	Controleer de zekering van de groep waarop het apparaat is aangesloten. De juiste zekering heeft een waarde van 16A of een automatische zekering. De zekering kan ook geactiveerd worden omdat u te veel andere apparaten op dezelfde groep heeft aangesloten.
Slechte bruiningsresultaten	U gebruikt een te lang verlengsnoer en/of een snoer dat niet de juiste waarde heeft (16A). Raadpleeg uw dealer. Ons algemene advies is om geen verlengsnoer te gebruiken.
	U volgt niet het bruiningschema dat past bij uw huidtype.
Het apparaat wil niet terug in de transportstand.	De afstand tussen de lampen en het oppervlak waarop u ligt is groter dan voorgeschreven.
	Als de lampen al lang in gebruik zijn, neemt de hoeveelheid UV-licht die ze produceren af. Dit effect merkt u pas na verscheidene jaren. U kunt dit probleem verhelpen door een langere bruiningstijd in te stellen of de lampen te laten vervangen. Na 750 gebruiksuren verschijnt een L op het scherm om u te laten weten dat het aan te raden valt de lampen te vervangen.
	U heeft het bovenste gedeelte van het apparaat niet ver genoeg naar achteren geduwd. Zorg ervoor dat u het bovenste gedeelte eerst naar achteren duwt voordat u het omlaag duwt (zie 'Opbergen').
	Het apparaat ontgrendelt niet automatisch. In dat geval moet u eerst op ontgrendelknop (B) drukken, waarna u het apparaat terug in de transportstand kunt klappen op de manier die beschreven staat in het hoofdstuk 'Opbergen' (fig. 39). Als het apparaat verscheidene keren weigert automatisch te ontgrendelen, neem dan contact op met uw dealer of met een Philips servicecentrum.

**Foutcodes**

---

Op het scherm van de afstandsbediening kunnen foutcodes worden weergegeven. Hieronder wordt uitgelegd wat u moet doen als zo'n foutcode op het scherm verschijnt.

Let op: E01 verschijnt slechts 5 seconden op het scherm en tegelijkertijd hoort u een piepend geluid.

Let op: E02 en codes met een hoger nummer blijven zichtbaar op het scherm. Als deze codes verschijnen is er iets ernstigs aan de hand met het apparaat en moet u het niet langer gebruiken.

<b>Foutcode</b>	<b>Oplossing</b>
E01	Controleer de ventilatieopeningen (zie 'apparaat gaat niet aan' in 'Problemen oplossen').
	Controleer de UV-filters (de speciale glazen platen die de lampen afdekken). Als deze filters gebroken of beschadigd zijn of ontbreken, gebruik het apparaat dan niet meer en neem contact op met uw dealer of een Philips servicecentrum.
E02 en codes met een hoger nummer	Neem contact op met uw plaatselijke dealer of een Philips servicecentrum.

**Введение****Солярий**

С помощью этого прибора вы можете с комфортом загорать в домашних условиях. Лампы для загара излучают видимый свет, тепло и ультрафиолетовые лучи, создавая впечатление, что вы загораете под естественным солнечным светом. Специальные ультрафиолетовые фильтры пропускают только тот свет, который необходим для загорания.

Лампы для загара излучают инфракрасные лучи, создавая ощущение приятного тепла.

Таймер обеспечивает продолжительность одного сеанса загорания не более 30 минут. При использовании прибором, как и при загорании под естественным солнечным светом, следует избегать избыточного облучения (см. раздел «Загар и ваше здоровье»).

**Внимание**

- ▶ Перед подключением прибора убедитесь, что номинальное напряжение, указанное на приборе, соответствует напряжению электросети у вас дома.
- ▶ Если вилка шнура питания неправильно вставлена в розетку электросети, она может нагреться. Убедитесь в том, что вилка вставлена в розетку надлежащим образом.
- ▶ В случае повреждения сетевого шнура его необходимо заменить только в торговой организации или в уполномоченном сервисном центре компании «Филипс», или в сервисном центре с персоналом аналогичной квалификации, чтобы обеспечить безопасную эксплуатацию прибора.
- ▶ Прибор должен быть подключен к электросети, защищенной стандартным плавким предохранителем на 16 А или автоматическим предохранителем.
- ▶ Всегда отключайте прибор от электросети после использования.
- ▶ Вода и электричество - это опасное сочетание! Не пользуйтесь прибором в местах с повышенной влажностью (например, в ванной комнате, в душе, рядом с бассейном).
- ▶ После купания или приема душа дайте телу высохнуть полностью, прежде чем пользоваться прибором.
- ▶ Прежде чем сложить солярий и убрать его на хранение, дайте ему остыть около 15 минут.
- ▶ Убедитесь в том, что при использовании прибором вентиляционные отверстия на излучающих блоках и на основании прибора не загорожены.
- ▶ Прибор оснащен автоматической системой защиты от перегрева. В случае недостаточного охлаждения (например, если закрыты вентиляционные отверстия) прибор выключится автоматически. После устранения причины перегрева и достаточного охлаждения прибора его можно включить снова.
- ▶ В процессе работы прибора УФ фильтры очень сильно нагреваются. Не прикасайтесь к ним.
- ▶ В приборе имеются движущиеся части, поэтому следите, чтобы ваши пальцы не попали между ними.
- ▶ Запрещается пользоваться прибором в случае, если УФ фильтр поврежден, сломан или отсутствует.
- ▶ Запрещается пользоваться прибором в случае неисправности пульта дистанционного управления (ДПУ).
- ▶ Не позволяйте детям играть с прибором.
- ▶ Не превышайте рекомендованной продолжительности сеансов или максимально допустимого количества часов загорания (см. раздел «Сеансы загорания: как часто и как долго?»)
- ▶ Не следует принимать загар, если вы больны, и/или если вы пользуетесь лекарственными препаратами или косметикой, которые повышают чувствительность кожи. Будьте особенно осторожны, если у вас повышенная чувствительность к ультрафиолетовому свету или инфракрасному излучению. В случае сомнений проконсультируйтесь с вашим доктором.
- ▶ Сеансы загорания для отдельных участков тела следует проводить не чаще одного раза в день. В дни проведения сеансов загорания избегайте продолжительного воздействия естественного солнечного излучения.
- ▶ При появлении на коже опухолей или воспалений, а также изменений пятен пигментации, обратитесь к лечащему врачу.
- ▶ Запрещается пользоваться прибором лицам, кожа которых подвержена быстрым солнечным ожогам, имеющим солнечные ожоги, детям, а также страдающим (или ранее страдавшим) от рака кожи или предрасположенным к раку кожи.
- ▶ Во время сеанса загорания всегда надевайте защитные очки, входящие в комплект прибора, которые предохранят ваши глаза от чрезмерного воздействия видимых, ультрафиолетовых и инфракрасных лучей (см. раздел «Загар и ваше здоровье»)
- ▶ Удаляйте с лица кремы, губную помаду и другую косметику заблаговременно перед проведением сеанса загорания.
- ▶ Не пользуйтесь какими-либо лосьонами или кремами для загара.
- ▶ Не пользуйтесь кремами и лосьонами для защиты от солнечных ожогов.
- ▶ Если после сеанса загорания вы ощущаете некоторую стянутость кожи, смажьте ее увлажняющим кремом.
- ▶ Для получения равномерного загара вам необходимо лежать непосредственно под излучающими блоками.
- ▶ Не рекомендуется устанавливать расстояние до излучающих блоков менее 65 см.
- ▶ Прибор следует переносить только в собранном положении. Перед транспортировкой убедитесь, что отдельные части прибора надежно закреплены. Не пытайтесь поднимать прибор самостоятельно.
- ▶ Под воздействием солнца краски могут поблекнуть. То же самое может произойти и при использовании данным прибором.
- ▶ Не следует ожидать, что солярий обеспечит лучший эффект, чем естественное солнечное излучение.

**Загорание и ваше здоровье****Солнце, УФ и загорание****Солнце**

- ▶ Солнце излучает энергию различных видов. Видимый свет позволяет нам видеть, ультрафиолет (УФ) загорать, а инфракрасное излучение (ИК), входящее в спектр солнечного излучения, дает нам приятное тепло.

**УФ, загорание и ваше здоровье**

При использовании прибором, как и при загорании под естественным солнечным светом, процесс приобретения загара требует некоторого времени. Первый видимый эффект появится только через несколько сеансов (см. главу «Сеансы загорания: как часто и как долго?»)

Избыточное облучение ультрафиолетовыми лучами (естественным солнечным светом или искусственным излучением солярия) может вызвать ожоги.

Помимо ряда других факторов, таких как длительное пребывание на солнце, неправильное и продолжительное пользование солярием может увеличить риск возникновения заболеваний кожи и глаз. Характер, интенсивность и продолжительность облучения, с одной стороны, и чувствительность человека, с другой, являются решающими при определении степени причиненного вреда.

Чем дольше УФ лучи воздействуют на глаза и кожу, тем больше вероятность появления таких заболеваний, как воспаление роговицы глаза, конъюнктивит, повреждение сетчатки, катаракта, преждевременное старение кожи и опухоли. Некоторые лекарства и косметические средства повышают чувствительность кожи к УФ излучению.

Поэтому очень важно:

- ▶ следовать инструкциям, изложенным в разделах «Внимание!» и «Сеансы загорания: как часто и как долго?»
- ▶ выбирать рекомендованное расстояние для загорания (расстояние между УФ фильтрами и поверхностью кожи), равное 65 см;
- ▶ не превышать максимального количества часов загорания в год (т.е., 20 часов или 1200 минут).
- ▶ всегда надевать защитные очки во время сеанса загорания.

### Сеансы загорания: как часто и как долго?

- ▶ Не проводите более одного сеанса загорания в день, в течение 5 - 10 дней.
- ▶ Между первым и вторым сеансами должно пройти не менее 48 часов.
- ▶ После 5- 10-дневного курса дайте коже немного отдохнуть .
- ▶ Примерно через месяц после прохождения курса большая часть загара сойдет. После этого вы можете начать новый курс.
- ▶ Если вы хотите поддерживать загар, не прекращайте сеансы загорания после завершения курса, продолжайте принимать один или два сеанса в неделю.
- ▶ Независимо от того, решили ли вы прекратить сеансы загорания на время или продолжить их с меньшей частотой, помните, что вы не должны превышать максимально допустимого количества часов загорания.
- ▶ Для данного прибора максимальное время загорания составляет 20 часов (=1200 минут) в год.

Это также необходимо соблюдать, если вы пользуетесь солярием для загорания частей тела (функции ☼ и ☼☼).

### Пример

Предположим, вы проводите 10-дневный курс загорания, состоящий из 8-минутного сеанса в первый день и 20-минутных сеансов в течение последующих девяти дней.

Продолжительность всего курса в этом случае составит  $(1 \times 8 \text{ минут}) + (9 \times 20 \text{ минут}) = 188 \text{ минут}$ .

Это означает, что в течение года вы можете провести 6 таких курсов, т.к.  $6 \times 188 \text{ минут} = 1128 \text{ минут}$ .

Естественно, максимальное количество часов загорания относится к каждой загорающей части тела отдельно (например, спереди или сзади).

**Как указано в таблице, продолжительность первого сеанса курса всегда должна составлять 8 минут, вне зависимости от чувствительности кожи.**

- ▶ Если вы считаете, что продолжительность сеанса слишком велика для вас (например, после сеанса кожа стягивается и становится слишком чувствительной), мы рекомендуем вам уменьшить время сеанса, например, на 5 минут.
- ▶ Для получения красивого равномерного загара по всему телу во время сеанса время от времени слегка поворачивайтесь, так чтобы свет лучше попадал на боковые участки вашего тела.

Продолжительность сеанса загорания для каждой отдельной части тела	Для людей с повышенной чувствительностью кожи	Для людей с нормальной чувствительностью кожи	Для людей с пониженной чувствительностью кожи
1-й сеанс	8 минут	8 минут	8 минут
перерыв не менее 48 часов			
2-й сеанс	10 минут	20-25 минут	30 минут*
3-й сеанс	10 минут	20-25 минут	30 минут*
4-й сеанс	10 минут	20-25 минут	30 минут*
5-й сеанс	10 минут	20-25 минут	30 минут*
6-й сеанс	10 минут	20-25 минут	30 минут*
7-й сеанс	10 минут	20-25 минут	30 минут*
8-й сеанс	10 минут	20-25 минут	30 минут*
9-й сеанс	10 минут	20-25 минут	30 минут*
10-й сеанс	10 минут	20-25 минут	30 минут*

\*) или дольше в зависимости от чувствительности вашей кожи.

Если после приема сеанса загорания вы ощущаете стянутость кожи, можете нанести увлажняющий крем.

- ▶ Примечание: Если вы хотите, чтобы загорала только часть вашего тела, можете использовать расписание сеансов в соответствии с таблицей (см. выше), а также информацию раздела «Сеансы загорания: как часто и как долго?»

## Подготовка прибора к работе

- ▶ В положении транспортировки солярий можно легко переносить или хранить (рис. 2).
- ▶ Если вы хотите обеспечить дополнительный загар для лица (модели HB953, HB952 и HB591), или если вы хотите принять загар только для части тела (т.е. только для ног или верхней части тела - модели HB953, HB952), убедитесь, что поставили прибор с нужной стороны кровати (рис. 3).

**1** Откройте солярий, потянув за защелки на обеих сторонах основания в направлении, указанном стрелками (рис. 4). Верхняя часть прибора теперь разблокирована.

**2** Верхняя часть прибора слегка приподнимается (автоматически или, в противном случае, необходимо приложить небольшое усилие) (рис. 5).

**3** Возьмитесь за ручку двумя руками. Придерживая прибор одной ногой, чтобы он стоял на месте, откиньте верхнюю часть, потянув за ручку (рис. 6).

Не откидывайте верхнюю часть прибора слишком сильно.

**4** Потяните верхнюю часть солярия одновременно вверх и на себя (рис. 7). Для этого требуется приложить некоторое усилие.

**5** Сдвиньте оба излучающих блока в стороны до упора, так чтобы они оказались на одном уровне (рис. 8).

**6** Расстояние между УФ фильтрами и телом должно составлять 65 см. Расстояние между УФ фильтрами и поверхностью, на которой вы лежите (например, кроватью), должно составлять 85 см (рис. 9).

**7** Регулируя или устанавливая высоту прибора, поддерживайте верхнюю часть подставки (рис. 10). Ослабьте ручку А, повернув ее против часовой стрелки (на два или три оборота).

**8** Возьмите подставку рукой под горизонтальной частью и выдвиньте на требуемую длину (рис. 11).

**9** Снова плотно заверните ручку А и отпустите подставку (рис. 12).

- ▶ Вы можете проверить высоту установки прибора с помощью рулетки (рис. 13).
- ▶ Рулетка автоматически сматывается, если вы сдвинете красный фиксатор в сторону (рис. 14).

Солярий готов к работе.

## Как пользоваться прибором

**1** Полностью вытяните шнур питания.

**2** Вставьте вилку шнура питания в розетку электросети.

- ▶ На ПДУ выведены все функции, которые могут регулироваться пользователем. Время сеанса загорания обозначено как 00 (рис. 15).
- ▶ Только модели HB953, HB952 и HB591 имеют символ ☼, который означает возможность загара для лица.
- ▶ Только модели HB953 и HB952 имеют символ ☼, который означает возможность загара для части тела.

### Настраиваемые функции

**1** Пользуйтесь кнопками ◀ ▶ для переключения с одной функции на другую (рис. 16). Подчеркнутый символ показывает функцию, программируемую вами.

**2** Выбор процесса загорания, загорания лица, части тела или процесса релаксации.

Выберите символ ☼, если вы хотите, чтобы загорало все тело.

Выберите ☼ и ☼, если вы хотите принять загар для всего тела и обеспечить дополнительный загар для лица (модели HB953, HB952 и HB591)

Выберите ☼, если вы хотите принять загар только для части тела (модели HB953 и HB952)

Выберите символы ☼ и ☼, если вы хотите принять загар только для части тела и дополнительный загар для лица (HB953 и HB952)

Примечание. В настоящем руководстве функции ☼☼ взяты лишь как примеры того, что может показывать дисплей.

### Установка продолжительности сеанса загара.

**1** Установите продолжительность сеанса загорания, нажимая кнопку «+» для увеличения продолжительности сеанса или кнопку «-» для его уменьшения (рис. 17).

Для ускоренной установки продолжительности удерживайте соответствующую кнопку в нажатом положении.

**2** Займите горизонтальное положение непосредственно под излучающими блоками, так чтобы излучение попадало и на боковые части тела.

**3** Наденьте защитные очки, входящие в комплект поставки.

**4** Включите ультрафиолетовые лампы, нажав кнопку выключателя ☉ (рис. 18).

- ▶ *Примечание.* При включении ультрафиолетовые лампы могут издавать гудящий звук. Этот звук прекратится, как только лампы выйдут на стабильный рабочий режим.
- ▶ *Примечание:* Через 60 секунд работы излучение видимого света лампами для загара станет заметно сильнее - это означает, что они начали работать на полную мощность. Теперь вы можете включать или выключать функцию для загорания лица.
- ▶ *Примечание.* Если лампы не загораются через 20 секунд, выключите прибор (☉) дайте лампам остыть в течение 3 минут, установите время загорания и снова включите прибор (☉).

▶ На индикаторе появится мигающий световой сигнал; индикатор покажет установленную продолжительность сеанса (в данном случае 25 минут) (рис. 19).

Начнется обратный отсчет времени сеанса загорания.

▶ Во время сеанса вы можете включать или выключать лампы для загара лица (☼ и ☼), не выключая прибор (рис. 20).

► (Это также относится к дополнительному загару лица в комбинации с ☼)

На экране остаются видимыми только выбранные вами символы.

- В течение последней минуты сеанса будет слышен прерывистый звуковой сигнал (рис. 21).
- В течение этой минуты вы можете нажать кнопку Пауза/Повтор ☿ для повтора установленного времени (рис. 22).
- На дисплее отображается установленное время, и начинается отсчет. Гудение прекращается.
- Вы также можете установить продолжительность сеанса заново.

Поступая таким образом, вы можете избежать трехминутного перерыва, необходимого для охлаждения ультрафиолетовых ламп после их выключения.

**5** Установите новое время, нажимая кнопки + или -. Затем нажмите кнопку пуска ☉ (рис. 23).

Подача звукового сигнала прекращается, и начинается обратный отсчет вновь установленной продолжительности сеанса.

- Если вы не повторите сеанс нажатием ☿ или не установите новое время в течение последней минуты сеанса, обратный отсчет будет продолжаться, и солярий автоматически выключится по истечении установленного времени.

#### Прерывание сеанса загорания

**1** Прервите сеанс загорания нажатием кнопки Пауза/Повтор ☿ (рис. 24).

Лампы выключатся, на дисплее появится символ P вместе с индикацией оставшегося времени. Указатель оставшегося времени будет мигать в течение 3 минут. За это время лампы будут охлаждаться. Когда мигание прекратится, вы можете снова включить солярий, нажав кнопку ☉. На дисплее будет отображаться время, оставшееся до конца сеанса.

#### Изменение продолжительности сеанса загара во время сеанса.

**1** Во время сеанса загорания вы можете изменить установленное время нажатием кнопки ☉. Лампы выключатся. Установите новое время, нажав на кнопки + -. Подождите, пока мигание установленного времени не прекратится (это займет три минуты, так как лампы должны сначала охладиться) и снова нажмите кнопку ☉.

#### После окончания сеанса загорания

**1** Ведите учет количества сеансов, которые вы приняли, при помощи кнопки памяти (только в моделях NB953 и NB952). Прибор имеет две кнопки памяти, по одной для каждого человека (рис. 25).

#### Охлаждение

Для предотвращения перегрева материалов, из которых изготовлен прибор, и составных частей солярий охлаждается вентиляторами. Ультрафиолетовые лампы не включаются, если они слишком горячие (см., например, «Прерывание сеанса загорания»)

► После выключения ультрафиолетовых ламп вентиляторы будут продолжать работать еще три минуты.

Это удобно, так как вы получаете возможность снова включать ультрафиолетовые лампы уже через 3 минуты после их выключения.

- Конечно же, если вы отключите солярий, вынув вилку шнура питания из розетки электросети, фены не смогут обеспечить охлаждение прибора в течение еще трех минут.
- Если вы отключите солярий, вынув вилку шнура питания из розетки электросети, а другой человек захочет принять сеанс загорания сразу после вас, то вновь установленное время не будет мигать на дисплее. Это означает, что новый клиент должен будет самостоятельно отсчитывать три минуты, необходимые для охлаждения ультрафиолетовых ламп.

#### Очистка

**1** Перед очисткой прибора обязательно отключите его от электросети и дайте ему остыть.

**2** Наружную поверхность прибора можно очищать с помощью влажной ткани.

Следите за тем, чтобы вода не попадала внутрь прибора.

**3** Не используйте для очистки металлические мочалки.

Запрещается использовать для очистки прибора абразивные жидкие чистящие средства, такие как бензин или ацетон.

► Для очистки внешней поверхности УФ фильтров можно использовать мягкую ткань, слегка смоченную каким-либо метилированным спиртом.

#### Хранение

**1** Прежде чем сложить солярий и убрать его на хранение, дайте ему остыть в течение 15 минут.

► Когда это необходимо, вы можете сложить шнур питания и убрать его в основание прибора.

**2** Убедитесь в том, что шнур питания и пульт ДУ находятся в безопасном месте, так как, в противном случае, они могут попасть между частей прибора, когда вы его складываете (рис. 26).

**3** Крепко удерживая одной рукой верхнюю часть подставки, ослабьте ручку регулировки высоты (A), повернув ее против часовой стрелки (рис. 27).

**4** Полностью сложите подставку (рис. 28).

**5** Заверните ручку регулировки высоты (A), повернув ее по часовой стрелке до упора (рис. 29).

**6** Поверните оба излучающих блока друг к другу (рис. 30).

**7** Возьмитесь за ручку двумя руками. Придерживая прибор одной ногой, чтобы он стоял на месте, откиньте верхнюю часть прибора вместе со стойкой назад, потянув за ручку (рис. 31).

Система автоматического снятия блокировки сработает только в том случае, если вы откинете верхнюю часть прибора вместе с подставкой достаточно далеко назад. Однако при этом следует соблюдать осторожность, так как вы можете потерять равновесие.

**8** Задвиньте верхнюю часть прибора (рис. 32).

**9** Медленно опустите ее на основание прибора (рис. 33).

**10** Закрепите блоки ламп на основании, застегнув обе защелки в направлении, показанном стрелками (рис. 34).

## Замена

Со временем (через несколько лет при обычном пользовании прибором) излучающая способность УФ ламп постепенно снижается, что приводит к снижению эффективности работы прибора. Для компенсации старения ламп вы можете несколько увеличить продолжительность сеансов либо заменить УФ лампы.

Только в моделях HB953 и HB952: дистанционный контроль прибора включает счетчик, который регистрирует количество часов работы.

1 Выберите функцию ☼. Установите время на 00 и удерживайте кнопку Пауза/Повтор ⏸ в нажатом положении для отображения на дисплее количества рабочих часов (рис. 35).

Максимальное количество часов, которое может отобразить счетчик, - 999. Как только счетчик достигнет этой цифры, счет продолжится с 000.

2 Когда вы отпускаете кнопку пауза/повтор, число отработанных часов исчезает с дисплея.

После 750 рабочих часов символ "L" появится на левой стороне дисплея. Это означает, что мощность прибора, необходимая для загорания, уменьшилась до такой степени, что рекомендуется замена УФ ламп (рис. 36).

Конечно же, вы можете повременить с заменой УФ ламп, устанавливая большую продолжительность сеанса загорания.

3 Для удаления символа L с дисплея нажмите кнопку Pause/Repeat (Пауза/Повтор) ⏸, на дисплее отображаются индикация времени 00 и символ функции ☼. Продолжая удерживать в нажатом положении кнопку Pause/Repeat, нажмите сначала кнопку +, а затем кнопку – символ L исчезнет с дисплея (рис. 37).

УФ фильтры защищают от нежелательной передозировки. Поэтому необходимо сразу заменить неисправный или вышедший из строя фильтр.

Обеспечивайте замену ламп для загара (PhilipsHPAflexpower400-600), ультрафиолетовых фильтров и сетевого шнура в уполномоченном сервисном центре «Филипс». Лишь специалисты этого центра имеют знания и навыки, требующиеся для такой работы, а также запасные части для прибора.

## Защита окружающей среды

В приборе установлены лампы, содержащие опасные для окружающей среды вещества. Не выбрасывайте лампы вместе с обычными бытовыми отходами, а сдавайте их в официальный приемный пункт.

По окончании срока службы не выбрасывайте прибор вместе с обычными бытовыми отходами, а сдавайте в специальные пункты приема. Поступая так вы способствуете делу сохранения окружающей среды (рис. 38).

## Гарантийное обслуживание

По поводу обслуживания, получения дополнительной информации, или в случае возникновения каких-либо проблем, обращайтесь на Web-сайт компании Филипс по адресу [www.philips.ru](http://www.philips.ru) или в Центр Обслуживания Клиентов в вашей стране (вы можете найти номер телефона в международном гарантийном талоне). Если в вашей стране Центр Обслуживания Клиентов не действует, обратитесь в местное представительство компании Филипс или свяжитесь с Отделом по Обслуживанию Philips Domestic Appliances and Personal Care.

## Ограничения гарантии

Международная гарантия не распространяется на лампы для загара.

### Возможные неисправности и методы их устранения

Причиной ненадлежащей работы солярия может быть какая-либо неисправность. В этом случае мы советуем вам обратиться в торговую организацию, где вы приобрели солярий, или в сервисный центр компании «Филипс»

Прибор может работать ненадлежащим образом, если он установлен и используется не в соответствии с инструкцией. В этом случае вы можете решить проблему самостоятельно, воспользовавшись советами по устранению неполадок, приведенными ниже.

Неисправность	Возможная причина
Солярий не включается	Вилка шнура питания не вставлена в розетку электросети надлежащим образом. Неисправность электропитания. Проверьте исправность электросети, подключив какой-нибудь другой электроприбор. Лампы слишком горячие для повторного включения. Дайте им охладиться в течение 3 минут.
При включении солярия или во время его эксплуатации срабатывает сетевой предохранитель.	В результате недостаточного охлаждения прибора сработало защитное устройство автоматического отключения при перегреве. Устраните причину перегрева (например, уберите полотенце, загораживающее вентиляционные отверстия). Через 10 минут снова включите прибор. Проверьте предохранитель электросети, к которой подключен ваш солярий. Правильный тип - стандартный плавкий предохранитель на 16 А или автоматический предохранитель. Предохранитель может перегореть, если вы подключите слишком много электроприборов к одной линии.
Неудовлетворительный результат загара	Используемый удлинитель слишком длинный и/или не соответствует требуемым характеристикам (16 А). Посоветуйтесь с продавцом. Общая рекомендация - не использовать удлинитель. Выбранный режим сеансов загорания не соответствует вашему типу кожи. Расстояние между излучающими лампами и поверхностью, на которой вы лежите, превышает рекомендованное значение. Если лампы используются очень долго, их эффективность может понизиться. Заметно это становится только после нескольких лет работы. Решить эту проблему можно, устанавливая немного большую продолжительность времени загорания или заменив лампы. После 750 часов работы на дисплее появится символ L, который сигнализирует о необходимости замены ламп.
Невозможно перевести солярий в собранное положение.	Вы недостаточно отвели назад верхнюю часть прибора. Убедитесь, что перед складыванием вы отвели верхнюю часть прибора назад (см. раздел «Хранение»). Не срабатывает система автоматического снятия блокировки. В этом случае сначала нажмите кнопку снятия блокировки (B), после чего вы можете сложить прибор обратно в положение транспортировки, как описано в разделе «Хранение» (рис. 39). Если вам не удается сложить прибор несколько раз, свяжитесь с продавцом или сервисным центром компании «Филипс».

### Коды ошибок

На ПДУ могут отображаться коды ошибок. Ниже мы объясним, что вы должны делать, если код ошибки появится на дисплее.

Примечание: На 5 секунд на дисплее появится E01, одновременно вы услышите звуковой сигнал.

Примечание: На дисплее отображаются символы E02 или с более крупными числами. Если на дисплее появляются такие коды, это означает, что в приборе обнаружена серьезная неисправность и он не может далее эксплуатироваться.

Код ошибки	Ваши действия
E01	Проверьте вентиляционные отверстия (см. пункт "солярий не включается" в разделе "Поиск и устранение неисправностей").
E02 и символы с более крупными числами.	Проверьте состояние УФ фильтров (специальных стеклянных панелей, которые прикрывают лампы). Если эти фильтры повреждены, сломаны или отсутствуют, не используйте более прибор и свяжитесь с продавцом или сервисным центром компании «Филипс». Свяжитесь с продавцом или сервисным центром компании «Филипс».





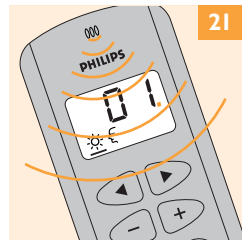
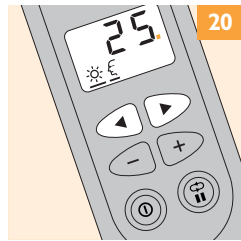
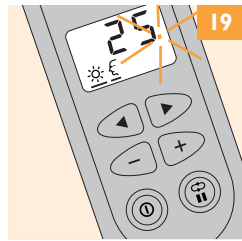
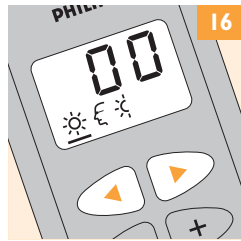
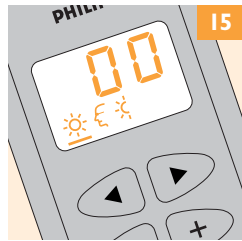
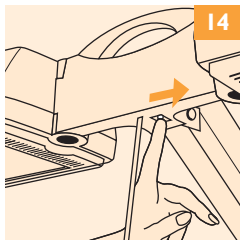
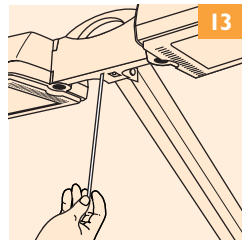
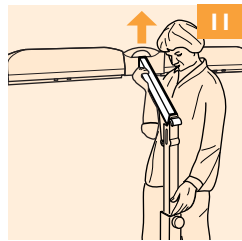
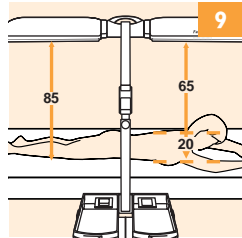
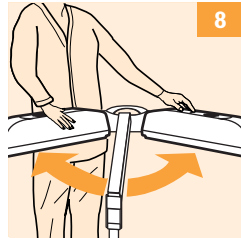
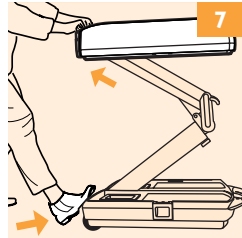
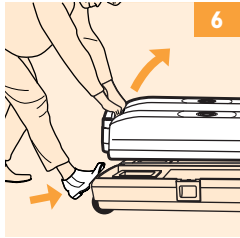
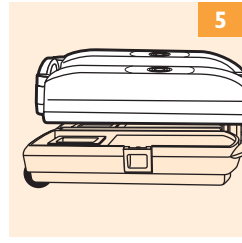
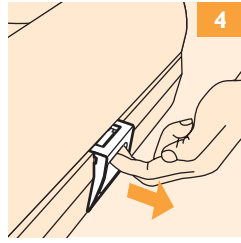
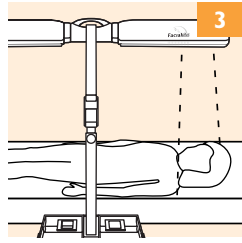

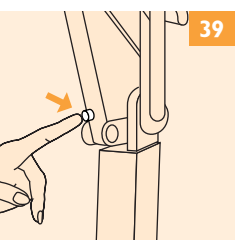
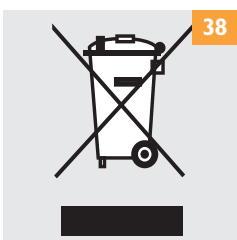
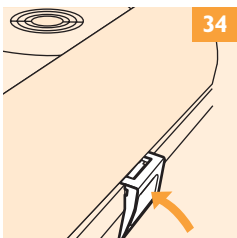
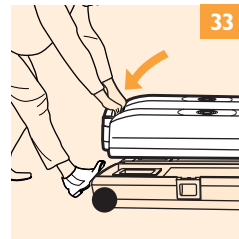
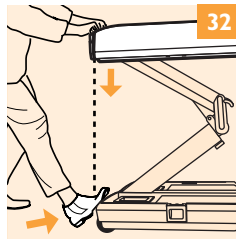
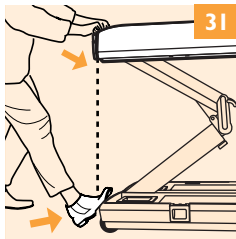
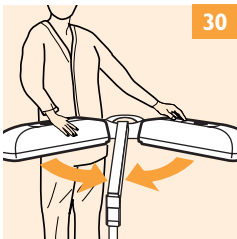
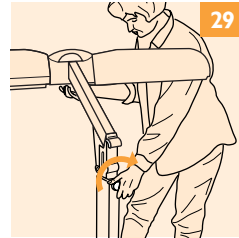
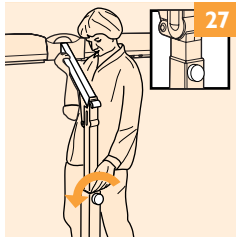
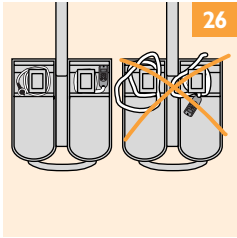
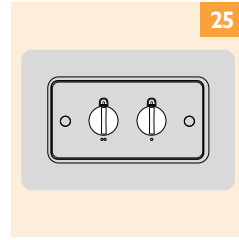
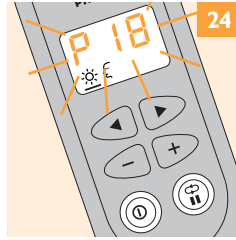



[www.philips.com](http://www.philips.com)

 100% recycled paper  
100% papier recyclé  
4222 002 26063