

Register your product and get support at
www.philips.com/welcome

HP3643

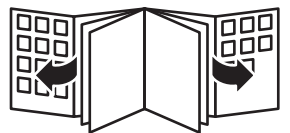

PHILIPS



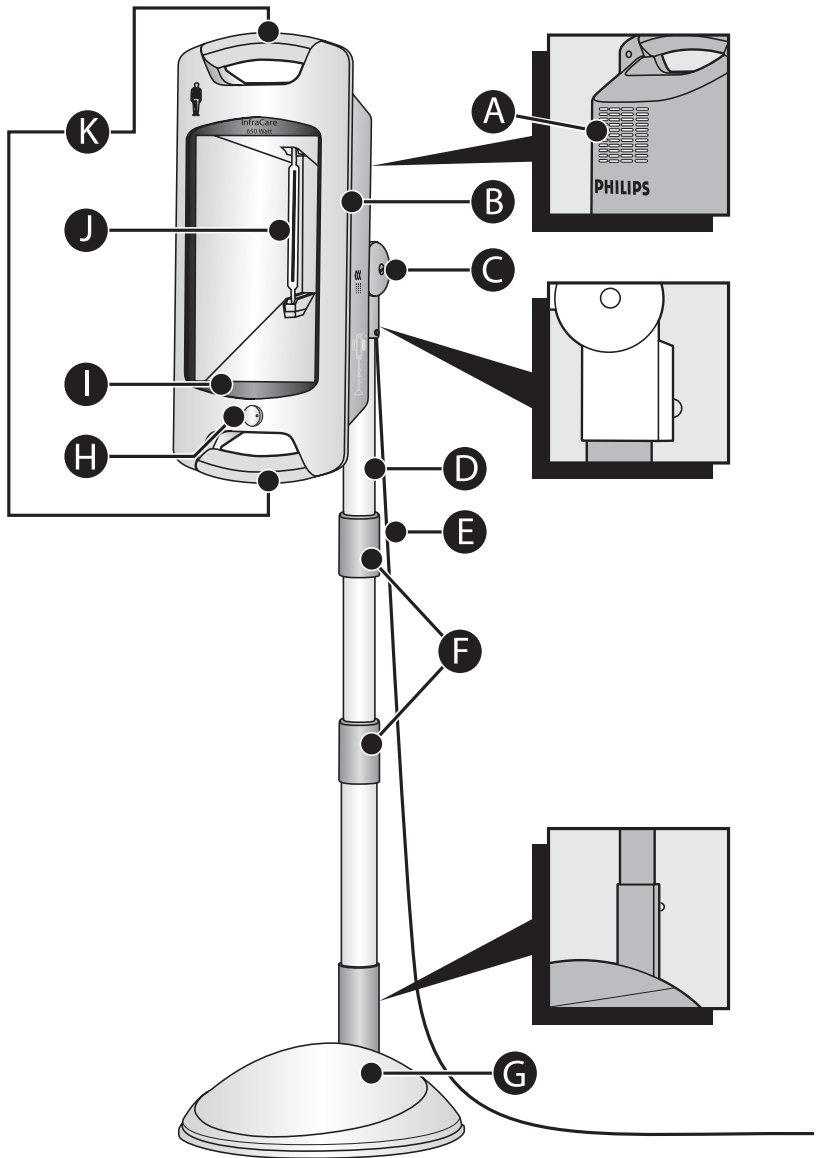

ENGLISH	6
DEUTSCH	13
ESPAÑOL	20
FRANÇAIS	27
ITALIANO	34
BAHASA MELAYU	41
NEDERLANDS	48
PORTUGUÊS	55
ภาษาไทย	62
繁體中文	67
简体中文	73

Introduction

Congratulations on your purchase and welcome to Philips! To fully benefit from the support that Philips offers, register your product at www.philips.com/welcome.

With the InfraCare, you can comfortably treat muscle and joint problems and relieve muscle and joint pain at home. Just like the sun, the appliance emits infrared light. The special filter only passes the type of light required to achieve the intended therapeutic effect. The InfraCare can also be used for relaxation or preparation for a massage.

General description (Fig. 1)

- A** Cooling vents
- B** Lamp housing
- C** Hinge for tilting lamp housing
- D** Pedestal tube
- E** Mains cord
- F** Height adjustment rings
- G** Pedestal
- H** On/off switch (I/O) with power-on light
- I** Filter
- J** Infrared halogen lamp
- K** Handgrips

Important

General

- The symbols on the InfraCare have the following meaning:
 - 1 This symbol warns you against hot surfaces (Fig. 2).
 - 2 This symbol indicates that you have to read the user manual carefully before you use the appliance. Save the user manual for future reference (Fig. 3).
 - 3 This symbol indicates that this appliance is double insulated (Class II) (Fig. 4).
- This appliance meets the requirements of Medical Device Directive MDD93/42/EEC.

Danger

- Water and electricity are a dangerous combination! Do not use this appliance in wet surroundings (e.g. in the bathroom or near a shower or swimming pool).
- Do not let water run into the appliance or spill water onto the appliance.

Warning

- Check if the voltage indicated on the appliance corresponds to the local mains voltage before you connect the appliance.
- If the mains cord is damaged, you must have it replaced by Philips, a service centre authorised by Philips or similarly qualified persons in order to avoid a hazard.
- Do not leave the appliance unattended when it is switched on.
- This appliance is not intended for use by persons with reduced physical, sensory or mental capabilities, or lack of experience and knowledge, unless they have been given supervision or instruction concerning use of the appliance by a person responsible for their safety.
- This appliance is not intended for use by children. Children should be supervised to ensure that they do not play with the appliance.
- This appliance is intended for the treatment of muscle and joint pain and muscle and joint stiffness, not for the treatment of abdominal, facial and other sorts of pain.
- To prevent overheating of the skin, avoid very short treatment distances. The warmth should be comfortable throughout the treatment.
- To prevent eye damage, do not look into the light of the lamp when it is on.
- Do not fall asleep during treatment.

- Prevent the treatment area from cooling down too fast immediately after treatment.
- If there is no improvement after 6-8 treatments, stop using the appliance and consult your doctor.
- **Contraindications for InfraCare treatment:**
- Do not use the appliance without consulting your doctor first if you suffer from severe diseases such as heart disease, acute inflammatory diseases, thrombosis, blood coagulation disorders, adrenal suppression, systemic lupus erythematosus or malignant diseases.
- Do not use the appliance if you are oversensitive to infrared light or if you have oedema. If in doubt, consult your doctor.
- Do not use the appliance if you are insensitive to infrared radiation and heat due to a disease (e.g. advanced diabetes) or the use of painkillers. If in doubt, consult your doctor.
- Do not use the appliance if you suffer from conditions associated with nerve demyelination such as carpal tunnel syndrome, multiple sclerosis and ulnar neuropathy. If in doubt, consult your doctor.
- Do not use the appliance if you have an implanted device, particularly not if it is located in the vicinity of the treatment area. If in doubt, consult your doctor.
- If you are pregnant, do not use the appliance to treat areas close to your abdomen or your lower back area, to avoid overheating of these areas. If in doubt, consult your doctor.
- Do not use the appliance if you have a swelling or an inflammation, as heat could aggravate the complaints. If in doubt, consult your doctor.
- Do not use the appliance on damaged or irritated skin or on wounds. If in doubt, consult your doctor.
- Do not use the appliance to treat areas on which you have recently applied topical counterirritants (creams or ointments containing e.g. menthol), as this can cause a mild inflammatory reaction.

Caution

- If the wall socket used to power the appliance has poor connections, the plug of the appliance becomes hot. Make sure you plug the appliance into a properly connected wall socket.
- Do not subject the appliance to heavy shocks.
- Always unplug the appliance after use and in case of a power failure.
- Place the appliance on a stable, level surface. Make sure there is at least 35cm free space around it to prevent overheating.
- Do not use the appliance at room temperatures lower than 10°C or higher than 35°C.
- Make sure the vents in the back of the appliance remain open during use.
- The appliance is equipped with an automatic protection against overheating. If the appliance is insufficiently cooled (e.g. because the cooling vents are covered), the appliance switches off automatically. Unplug the appliance and remove the cause of overheating. Once the appliance has cooled down, it can be switched on again. To do so, plug the appliance in again and press the on/off switch.
- To avoid getting your fingers stuck when you adjust the height, hold the lamp housing by one of the handgrips or by the hinge as long as the height adjustment rings are unlocked.
- Let the appliance cool down for approx. 15 minutes before you clean or store it.
- Never use the appliance when the filter is damaged, broken or missing.
- If you have just been swimming or have just taken a shower, make sure you dry your skin properly before you use this appliance.

Electromagnetic fields (EMF)

This Philips appliance complies with all standards regarding electromagnetic fields (EMF). If handled properly and according to the instructions in this user manual, the appliance is safe to use based on scientific evidence available today.

Using the appliance

The effects of the InfraCare

The InfraCare produces infrared light, which penetrates deeply into the skin and warms the tissues. The warmth modulates the neuronal signals to the brain and thus reduces pain. Warmth also stimulates the blood circulation and dilates the blood vessels, which accelerates the transport of substances necessary to rebuild and nourish the body's tissues. Furthermore, infrared light speeds up the metabolic process and the removal of waste substances from the body. Because it makes tissue more pliable, warmth also reduces stiffness and makes joints more flexible. Because of these effects, treatment with the InfraCare can temporarily relieve pain due to muscle and joint problems.

Note: Please read the 'Warning' section in chapter 'Important' and follow the instructions given there before you use the appliance.

Applications

Therapeutic applications

The InfraCare is a local warmth therapy appliance. Possible therapeutic applications:

- Treatment of occasional or chronic muscle pains, stiff muscles and stiff joints.
- Treatment of lower-back ache.

Other applications

You can also use the InfraCare for the following purposes:

- Muscle relaxation
- Preparation for a massage

Note: For more information about the health benefits, see www.philips.com, search word InfraCare (Fig. 5).

Preparing for use

- 1** Place the pedestal on a stable, level surface (Fig. 6).
- 2** Insert the pedestal tube into the pedestal until it locks into place (Fig. 7).

Note: There is only one way to attach the tube to the pedestal.

- 3** Attach the lamp housing to the top of the pedestal tube (Fig. 8).

To make sure all parts are properly assembled, check if the spring-loaded lock buttons are visible in the holes.

- 4** Make sure there is at least 35cm free space around the appliance to prevent overheating (Fig. 9).

Thanks to the pedestal, you can use the appliance in many different positions. Below you find some examples.

- To treat your back from shoulders to hips, place the appliance beside a bed, with the lamp housing in highest position and tilted down. Lie down comfortably on your belly (Fig. 10).
- To treat your back, place the appliance beside a bed, with the lamp housing in lowest position. Lie down comfortably on one side (Fig. 11).
- To treat your upper back and shoulders, place the appliance behind a chair or other seat, with the lamp housing in horizontal position. Sit down comfortably with your back towards the appliance (Fig. 12).
- To treat your back, place the appliance beside a chair or stool, with the lamp housing in vertical position. Sit down comfortably with your back towards the appliance (Fig. 13).

Tip: Small persons who want to treat their lower back while sitting on a chair can put their feet on a low footstool for more comfort.

Tip: Tall persons who want to treat their lower back can lie down on a bed with their back towards the appliance.

- To treat your hip and upper leg, place the appliance beside a chair; with the lamp housing in horizontal position. Sit down comfortably on a chair or stool (Fig. 14).

5 Adjust the lamp housing.

To avoid getting your fingers stuck when you adjust the height, hold the lamp housing by one of the handgrips or by the hinge as long as the height adjustment rings are unlocked.

Note: The pedestal tube consists of three parts and two height adjustment rings. You can adjust the height with both rings.

- To adjust the height of the InfraCare, hold the lamp housing by one of the handgrips or the hinge with one hand while you turn the height adjustment rings with the other hand.
- Turn the height adjustment ring anticlockwise until the 'unlocked' symbol is visible through the hole in the ring (1). Then pull up the lamp housing or push it down to the desired height (2) (Fig. 15).
- When you have set the lamp housing to the desired height, turn the height adjustment ring clockwise until the 'locked' symbol is visible through the hole in the ring. The height adjustment ring is now locked and the height of the lamp housing is fixed (Fig. 16).
- To tilt the lamp housing upwards or downwards, grasp it by its handgrips and move it to the desired position (Fig. 17).
- To put the lamp housing in vertical or horizontal position, grasp it by its handgrips and turn it to the required position (Fig. 18).
- Make sure the pedestal base is horizontal. If it is placed at an angle, the appliance switches off automatically (Fig. 19).

6 Sit or lie down at the right distance from the appliance.

- At a distance of 40-50cm to the body, the InfraCare treats an area of about 40cm by 60cm. At a larger distance, the area treated becomes larger and the infrared light and therefore the heat less intense. At a smaller distance, the area treated is smaller and the infrared light and therefore the heat more intense.
- Make sure the distance between your body and the appliance is large enough to prevent accidental contact with the hot filter.
- **Choose a distance at which the heat is comfortable and increase the distance if the heat becomes too intense.**

Note: The heat of the appliance does not reach its full intensity until several minutes after you switch on the appliance. This does not mean, however, that the appliance is not effective during these first minutes.

Duration of treatment

The duration of the treatment depends on the type of treatment and the person to be treated. Treatment of a single muscle or joint should last approximately 15 minutes. If necessary, the treatment can be repeated several times a day. A longer treatment time than 15 minutes does not lead to better results. You can repeat the course of several treatments a day on several consecutive days to get a result. If there is no improvement after 6-8 treatments, stop using the appliance and consult your doctor. For chronic problems, the appliance can be used for longer periods of time, as long as you follow the instructions given in the 'Warning' section in chapter 'Important'.

Using the InfraCare

1 Put the mains plug in the wall socket.

2 Set the on/off switch to 'I' to switch on the appliance (Fig. 20).

- The power-on light goes on (Fig. 21).
- The appliance stays on for approx. 15 minutes and then automatically switches off.
- If you want to use the InfraCare longer, simply press the on/off switch again.

Cleaning

Unplug the appliance and let it cool down for about 15 minutes before you clean it.

Never use scouring pads, abrasive cleaning agents or aggressive liquids such as petrol or acetone to clean the appliance.

- 1** Clean the lamp housing, the pedestal and the tube with a moist cloth. Do not let any water run into the appliance.
- 2** You can clean the outside of the filter with a soft cloth sprinkled with some methylated spirits.

Storage

- 1** Unplug the appliance and let it cool down for about 15 minutes before you store it.
- 2** Turn the height adjustment ring anticlockwise to unlock it (1) and push the lamp housing down to its lowest position (2) (Fig. 15).
- 3** Turn the ring clockwise to fix the lamp housing at this height (Fig. 16).
 - When you lift or carry the appliance, always make sure the lamp housing is in the lowest position. Also make sure that you grab one of the handgrips or the hinge of the lamp housing with one hand and the pedestal tube with the other hand (Fig. 22).

To prevent unintentional unlocking of the height adjustment rings, do not put your hand on a height adjustment ring while you carry or lift the appliance.

- 4** Store the InfraCare in a dry place.

Replacement

Filter

The filter protects against exposure to undesired light.

If the filter is damaged or broken, do not use the appliance anymore. Contact the Philips Consumer Care Centre for information.

Lamp

The effectiveness of the lamp does not diminish in the course of time.

The infrared halogen lamp has a lifetime of approx. 500 hours. If the lamp stops functioning, do not attempt to replace it yourself, but have it replaced by a service centre authorised by Philips. Only they have the knowledge and the skills required for this job and the original spare parts for the appliance.

Mains cord

If the mains cord is damaged, you must have it replaced by Philips, a service centre authorised by Philips or similarly qualified persons in order to avoid a hazard.

Environment

- Do not throw away the appliance with the normal household waste at the end of its life, but hand it in at an official collection point for recycling. By doing this, you help to preserve the environment (Fig. 23).

Guarantee and service

If you need service or information or if you have a problem, please visit the Philips website at www.philips.com or contact the Philips Consumer Care Centre in your country (you find its phone number in the worldwide guarantee leaflet). If there is no Consumer Care Centre in your country, go to your local Philips dealer.

Troubleshooting

This chapter summarises the most common problems you could encounter with the appliance. If you are unable to solve the problem with the information below, contact the Consumer Care Centre in your country.

Problem	Possible cause	Solution
The appliance does not go on.	The plug is not inserted into the wall socket properly.	Put the plug in the wall socket properly.
	There is a power failure.	Connect another appliance to check if the power supply works.
	The lamp is defective.	Contact the Philips Consumer Care Centre.
	The mains cord is damaged.	If the mains cord is damaged, you must have it replaced by Philips, a service centre authorised by Philips or similarly qualified persons in order to avoid a hazard.

Specifications

Model	HP3643
Rated voltage (V) Hong Kong/Singapore/Europe	220-230
Rated voltage (V) China/Korea	220
Rated voltage (V) Malaysia	240
Rated voltage (V) Taiwan	110
Rated frequency (Hz) Hong Kong/Singapore/Europe	50/60
Rated frequency (Hz) China/Malaysia	50
Rated frequency (Hz) Korea/Taiwan	60
Rated power input (W)	650
Insulation class	II
Classification applied part	not classified
Ingress of water	IPX0
IR type	IR A/B/C
Irradiance (W/m ²)	approx. 1000
Field dimensions (in cm ²)	60x40
Battery type	not applicable

Operation conditions

Temperature	from +10°C to +35°C
Relative humidity	from 30% to 90% (no condensation)

Storage conditions

Temperature	from -20°C to +50°C
Relative humidity	from 30% to 90% (no condensation)

Circuit diagrams, component part lists and other technical descriptions are available on request. As user of this appliance, you should take measures to prevent the occurrence of electromagnetic interference or other types of interference between this appliance and other appliances.

Einführung

Herzlichen Glückwunsch zu Ihrem Kauf und willkommen bei Philips! Um die Unterstützung von Philips optimal nutzen zu können, registrieren Sie Ihr Produkt bitte unter www.philips.com/welcome. Mit InfraCare können Sie ganz bequem zu Hause Verspannungen behandeln sowie Muskel- und Gelenkschmerzen lindern. Ähnlich der Sonne strahlt das Gerät Infrarotlicht aus. Der spezielle Filter lässt nur die Strahlen durch, die für die therapeutische Anwendung erforderlich sind. Sie können InfraCare auch zur Entspannung, zur Vorbereitung auf eine Massage oder als Teil einer kosmetischen Behandlung verwenden.

Allgemeine Beschreibung (Abb. 1)

- A** Lüftungsschlitze
- B** Lampengehäuse
- C** Gelenk für verstellbaren Neigungswinkel
- D** Stativrohr
- E** Netzkabel
- F** Ringe zur Höheneinstellung
- G** Sockel
- H** Ein-/Ausschalter (I/O) mit Betriebsanzeige
- I** Filter
- J** Infrarot-Halogenlampe
- K** Handgriffe

Wichtig

Allgemeines

- Die Symbole auf dem InfraCare-Gerät haben folgende Bedeutungen:
- 1 Dieses Symbol warnt vor heißen Oberflächen (Abb. 2).
- 2 Dieses Symbol bedeutet, dass Sie die Bedienungsanleitung vor Gebrauch des Geräts sorgfältig durchlesen müssen. Bewahren Sie sie für eine spätere Verwendung auf (Abb. 3).
- 3 Dieses Symbol bedeutet, dass dieses Gerät zweifach isoliert ist (Klasse II) (Abb. 4).
- Dieses Gerät erfüllt die Anforderungen der Richtlinie MDD93/42/EEC für medizinische Geräte.

Gefahr

- Wasser und Strom sind eine gefährliche Kombination! Benutzen Sie das Gerät nicht in feuchter Umgebung (z. B. im Badezimmer, in der Nähe einer Dusche oder eines Schwimmbeckens).
- Achten Sie darauf, dass kein Wasser in das Gerät gelangt und darüber verschüttet wird.

Warnhinweis

- Prüfen Sie, bevor Sie das Gerät in Betrieb nehmen, ob die Spannungsangabe auf dem Gerät mit der örtlichen Netzspannung übereinstimmt.
- Um Gefährdungen zu vermeiden, darf ein defektes Netzkabel nur von einem Philips Service-Center oder einer von Philips autorisierten Werkstatt durch ein Original-Ersatzkabel ausgetauscht werden.
- Lassen Sie das Gerät nicht unbeaufsichtigt, solange es eingeschaltet ist.
- Dieses Gerät ist für Benutzer mit eingeschränkten physischen, sensorischen oder psychischen Fähigkeiten bzw. ohne jegliche Erfahrung oder Vorwissen nur dann geeignet, wenn eine angemessene Aufsicht oder ausführliche Anleitung zur Benutzung des Geräts durch eine verantwortliche Person sichergestellt ist.
- Kinder sollten dieses Gerät nicht benutzen. Achten Sie darauf, dass Kinder nicht mit dem Gerät spielen.
- Dieses Gerät wurde für die Linderung von Schmerzen und Verspannungen in Muskeln und Gelenken entwickelt und nicht für die Behandlung von Unterleibs-, Gesichts- oder anderen Schmerzen.

14 DEUTSCH

- Halten Sie bei der Behandlung ausreichend Abstand zum Gerät, um ein Überhitzen der Haut zu vermeiden. Die Wärme sollte sich während der gesamten Anwendung angenehm anfühlen.
- Um Augenverletzungen zu vermeiden, blicken Sie bei eingeschaltetem Gerät nicht in die Lampe.
- Achten Sie darauf, dass Sie während der Behandlung nicht einschlafen.
- Achten Sie darauf, dass die behandelte Körperpartie nach der Anwendung nicht zu schnell auskühlt.
- Stellt sich nach 6-8 Anwendungen keine Linderung der Beschwerden ein, benutzen Sie das Gerät nicht weiter und konsultieren Sie Ihren Arzt.
- **Wichtige Hinweise für die Behandlung mit InfraCare:**
- Konsultieren Sie vor Gebrauch des Geräts zunächst Ihren Arzt, wenn Sie an schweren Erkrankungen wie zum Beispiel Herzerkrankungen, akuten Entzündungen, Thrombose, Blutgerinnungsstörungen, Nebennierenerkrankungen, systemischem Lupus erythematodes oder anderen bösartigen Krankheiten leiden.
- Benutzen Sie das Gerät nicht, wenn Sie überempfindlich auf Infrarotlicht reagieren oder wenn Sie ein Ödem haben. Konsultieren Sie im Zweifelsfall Ihren Arzt.
- Benutzen Sie das Gerät nicht, wenn Sie aufgrund einer Krankheit (z. B. fortgeschrittener Diabetes) oder der Einnahme von Schmerzmitteln unempfindlich gegenüber infraroter Bestrahlung und Wärme sind. Konsultieren Sie im Zweifelsfall Ihren Arzt.
- Benutzen Sie das Gerät nicht, wenn Sie an einer demyelinisierenden Erkrankung leiden wie z. B. dem Karpaltunnelsyndrom, an multipler Sklerose oder am Nervus ulnaris Syndrom. Konsultieren Sie im Zweifelsfall Ihren Arzt.
- Benutzen Sie das Gerät nicht, wenn Sie Träger eines Implantats sind, besonders, wenn sich dieses im Bereich der zu behandelnden Körperpartie befindet. Konsultieren Sie im Zweifelsfall Ihren Arzt.
- Wenn Sie schwanger sind, benutzen Sie das Gerät nicht in der Nähe Ihres Unterleibs oder Ihres unteren Rückens, um Überhitzungen in diesen Bereichen zu vermeiden. Konsultieren Sie im Zweifelsfall Ihren Arzt.
- Benutzen Sie das Gerät nicht bei Schwellungen oder Entzündungen, da Wärme die Beschwerden verstärken kann. Konsultieren Sie im Zweifelsfall Ihren Arzt.
- Verwenden Sie das Gerät nicht auf Wunden, verletzter oder gereizter Haut. Konsultieren Sie im Zweifelsfall Ihren Arzt.
- Verwenden Sie das Gerät nicht in Bereichen, die Sie kürzlich mit Gegenreizmitteln äußerlich behandelt haben (Cremes oder Salben, die z. B. Menthol enthalten), da diese eine leichte Entzündung verursachen können.

Achtung

- Bei fehlerhafter Verkabelung der Steckdose, an der das Gerät betrieben wird, erhitzt sich der Stecker. Achten Sie darauf, dass Sie das Gerät an einer ordnungsgemäß verkabelten Steckdose anschließen.
- Das Gerät darf keinen harten Stößen ausgesetzt werden.
- Ziehen Sie nach jedem Gebrauch und auch bei Stromausfall den Netzstecker aus der Steckdose.
- Stellen Sie das Gerät auf eine stabile, ebene und waagerechte Fläche. Halten Sie um das Gerät herum mindestens 35 cm Platz frei, um eine Überhitzung zu vermeiden.
- Verwenden Sie das Gerät nicht bei Zimmertemperaturen unter 10° C oder über 35° C.
- Die Lüftungsschlitze an der Rückseite des Geräts dürfen während des Gebrauchs nicht abgedeckt werden.
- Das Gerät ist mit einem automatischen Überhitzungsschutz ausgestattet. Wird es nicht ausreichend gekühlt (z. B. weil die Lüftungsschlitze abgedeckt sind), schaltet es sich automatisch aus. Ziehen Sie den Netzstecker aus der Steckdose und beseitigen Sie die Überhitzungsursache. Sobald das Gerät abgekühlt ist, kann es wieder eingeschaltet werden. Stecken Sie dazu den Netzstecker wieder in die Steckdose und drücken Sie den Ein-/Ausschalter.

- Um zu vermeiden dass Sie Ihre Finger bei der Höheneinstellung einklemmen, halten Sie das Lampengehäuse an einem Handgriff oder am Gelenk fest, solange die Ringe zur Höheneinstellung entschert sind.
- Lassen Sie das Gerät ca. 15 Minuten lang abkühlen, bevor Sie es reinigen oder wegräumen.
- Verwenden Sie das Gerät keinesfalls, wenn der Filter beschädigt oder zerbrochen ist oder ganz fehlt.
- Trocknen Sie sich unmittelbar nach dem Schwimmen oder Duschen gründlich ab, bevor Sie das Gerät benutzen.

Elektromagnetische Felder

Dieses Philips Gerät erfüllt sämtliche Normen bezüglich elektromagnetischer Felder (EMF). Nach aktuellen wissenschaftlichen Erkenntnissen ist das Gerät sicher im Gebrauch, sofern es ordnungsgemäß und entsprechend den Anweisungen in dieser Bedienungsanleitung gehandhabt wird.

Das Gerät benutzen

Die Wirkung von InfraCare

InfraCare erzeugt Infrarotlicht, das tief in die Hautschichten eindringt und das Körpergewebe wärmt. Wärme verändert die neuronalen Signale, die an das Gehirn gesendet werden, und lindert so Schmerzen. Sie regt die Blutzirkulation an und erweitert die Blutgefäße, wodurch der Transport der für die Regeneration und Versorgung des Körpergewebes benötigten Nährstoffe beschleunigt wird. Infrarotlicht regt zudem den Stoffwechsel an und sorgt für einen schnelleren Abbau von Abfallstoffen. Da Wärme das Körpergewebe flexibler macht, wirkt sie sich positiv auf die allgemeine Beweglichkeit aus und lindert Gelenkversteifungen. Aufgrund dieser positiven Wirkung kann InfraCare zweitweise durch Muskel- und Gelenksbeschwerden verursachte Schmerzen lindern.

Hinweis: Lesen Sie den Abschnitt "Warnhinweis" im Kapitel "Wichtig", und folgen Sie den dort enthaltenen Anweisungen, bevor Sie das Gerät benutzen.

Anwendungsmöglichkeiten

Therapeutische Anwendungsmöglichkeiten

InfraCare ist ein Gerät für die lokale Wärmetherapie. Mögliche therapeutische Anwendungsmöglichkeiten:

- Behandlung bei gelegentlich auftretenden oder chronischen Muskelschmerzen, steifen Muskeln und steifen Gelenken.
- Behandlung von Schmerzen im Bereich der Lendenwirbelsäule.

Weitere Anwendungsmöglichkeiten

Sie können InfraCare auch für folgende Zwecke benutzen:

- Muskelentspannung
- Vorbereitung auf eine Massage

Hinweis: Weitere Informationen über die Vorteile des Geräts für Ihre Gesundheit finden Sie im Internet unter www.philips.com, Stichwort InfraCare (Abb. 5).

Für den Gebrauch vorbereiten

- 1** Stellen Sie den Sockel auf eine stabile, ebene Fläche (Abb. 6).
- 2** Setzen Sie das Stativrohr in den Sockel, bis es mit einem Klicken einrastet (Abb. 7).

Hinweis: Das Stativrohr lässt sich nur in einer Richtung in den Sockel einsetzen.

- 3** Befestigen Sie das Lampengehäuse auf dem Stativ (Abb. 8).

Zum Überprüfen der korrekten Montage aller Teile kontrollieren Sie, ob die Federtasten in den Löchern sichtbar sind.

4 Halten Sie um das Gerät herum mindestens 35 cm Platz frei, um eine Überhitzung zu vermeiden (Abb. 9).

Das Stativ ermöglicht das Einstellen des Geräts in viele unterschiedliche Positionen. Nachstehend einige Beispiele.

- Um den gesamten Rücken von den Schultern bis zur Hüfte zu behandeln, stellen Sie das Gerät neben ein Bett. Das Lampengehäuse sollte sich in der höchsten Position befinden und nach unten geneigt sein. Legen Sie sich ganz bequem auf den Bauch (Abb. 10).
- Um den Rücken zu behandeln, stellen Sie das Gerät neben ein Bett. Das Lampengehäuse sollte sich in der niedrigsten Position befinden. Legen Sie sich ganz bequem auf eine Seite (Abb. 11).
- Zur Behandlung des oberen Rückenbereichs und der Schultern stellen Sie das Gerät hinter einen Stuhl oder eine andere Sitzgelegenheit - mit dem Lampengehäuse in waagerechter Position. Setzen Sie sich bequem mit dem Rücken zum Gerät auf den Stuhl (Abb. 12).
- Zur Rückenbehandlung stellen Sie das Gerät neben einen Stuhl oder Hocker - mit dem Lampengehäuse in senkrechter Position. Setzen Sie sich bequem mit dem Rücken zum Gerät auf den Stuhl (Abb. 13).

Tipp: Sehr kleine Benutzer, die den unteren Rückenbereich auf einem Stuhl sitzend behandeln möchten, können ihre Füße für mehr Komfort auf eine Fußbank stellen.

Tipp: Sehr große Benutzer, die den unteren Rückenbereich behandeln möchten, legen sich mit dem Rücken zum Gerät auf das Bett.

- Um Hüften und Oberschenkel zu behandeln, stellen Sie das Gerät neben einen Stuhl - mit dem Lampengehäuse in waagerechter Position. Setzen Sie sich bequem auf den Stuhl (Abb. 14).

5 Passen Sie das Lampengehäuse an.

Um zu vermeiden dass Sie Ihre Finger bei der Höheneinstellung einklemmen, halten Sie das Lampengehäuse an einem Handgriff oder am Gelenk fest, solange die Ringe zur Höheneinstellung entsichert sind.

Hinweis: Das Stativ besteht aus drei Rohrschnitten und zwei Ringen zur Höheneinstellung. Sie können die Höhe mit beiden Ringen einstellen.

- Zur Höheneinstellung des InfraCare halten Sie das Lampengehäuse am Handgriff bzw. am Gelenk mit einer Hand fest und drehen mit der anderen Hand die Ringe zur Höheneinstellung.
- Drehen Sie den Ring zur Höheneinstellung gegen den Uhrzeigersinn, bis das Symbol für die Entsicherung durch die Öffnung im Ring sichtbar ist (1). Ziehen Sie anschließend das Lampengehäuse nach oben bzw. drücken Sie es nach unten, bis es sich auf der gewünschten Höhe befindet (2) (Abb. 15).
- Wenn das Lampengehäuse die gewünschte Höhe hat, drehen Sie den Ring zur Höheneinstellung im Uhrzeigersinn, bis durch die Öffnung im Ring das Symbol für die Sicherung sichtbar wird. Der Ring zur Höheneinstellung ist nun gesichert und die Höhe des Lampengehäuses fixiert (Abb. 16).
- Zum Neigen des Lampengehäuses nach oben oder unten halten Sie es an den Handgriffen fest und bewegen es in die gewünschte Position (Abb. 17).
- Um das Lampengehäuse in senkrechte oder waagerechte Position zu bringen, halten Sie es an den Handgriffen fest und bewegen es in die gewünschte Position (Abb. 18).
- Achten Sie darauf, dass der Gerätesockel waagrecht steht. Ist dies nicht der Fall, schaltet sich das Gerät automatisch aus (Abb. 19).

6 Setzen bzw. legen Sie sich immer im richtigen Abstand vor das Gerät.

- In einem Abstand von 40 - 50 cm zum Körper behandelt InfraCare einen Bereich von ca. 40 cm x 60 cm. Je größer der Abstand, desto größer wird die Behandlungsfläche und geringer

wird die Wärmeintensität. Bei geringerem Abstand ist der Behandlungsbereich kleiner, das Infrarotlicht und damit die Wärme jedoch intensiver.

- Achten Sie darauf, dass der Abstand zwischen Ihrem Körper und dem Gerät groß genug ist, um einen versehentlichen Kontakt mit dem heißen Filter zu vermeiden.
- **Wählen Sie eine Entfernung, aus der die Wärme angenehm ist, und erhöhen Sie die Entfernung, wenn es Ihnen zu warm wird.**

Hinweis: Das Gerät erreicht erst einige Minuten nach dem Einschalten seine volle Wärmeintensität. Das bedeutet jedoch nicht, dass es in den ersten Minuten weniger wirksam ist.

Behandlungsdauer

Die Dauer der Behandlung hängt von der Person und der jeweiligen Anwendung ab. Die Behandlung eines einzelnen Muskels oder Gelenks sollte ungefähr 15 Minuten dauern. Bei Bedarf kann die Behandlung mehrmals am Tag wiederholt werden. Eine längere Behandlungsdauer als 15 Minuten führt nicht zu besseren Ergebnissen. Sie können einen Zyklus von mehreren Behandlungen pro Tag mehrere Tage hintereinander durchführen, um ein Ergebnis zu erzielen. Stellt sich nach 6 bis 8 Anwendungen keine Linderung der Beschwerden ein, benutzen Sie das Gerät nicht weiter, und konsultieren Sie Ihren Arzt. Bei chronischen Beschwerden können Sie das Gerät auch für längere Zeitspannen benutzen, solange Sie den Anweisungen im Abschnitt "Warnhinweis" im Kapitel "Wichtig" folgen.

InfraCare benutzen

- 1** Stecken Sie den Netzstecker in eine Steckdose.
- 2** Stellen Sie den Ein-/Ausschalter auf die Position "I", um das Gerät einzuschalten (Abb. 20).
 - Die Betriebsanzeige leuchtet auf (Abb. 21).
 - Das Gerät bleibt ca. 15 Minuten eingeschaltet und schaltet sich anschließend automatisch aus.
 - Möchten Sie das InfraCare länger benutzen, drücken Sie einfach erneut auf den Ein-/Ausschalter.

Reinigung

Ziehen Sie den Netzstecker, und lassen Sie das Gerät ca. 15 Minuten lang abkühlen, bevor Sie es reinigen.

Benutzen Sie zum Reinigen des Geräts keine Scheuerschwämme und -mittel oder aggressive Flüssigkeiten wie Benzin oder Azeton.

- 1** Reinigen Sie Lampengehäuse, Sockel und Stativrohr mit einem feuchten Tuch. Achten Sie darauf, dass kein Wasser in das Gerät gelangt.
- 2** Die Außenseite des Filters können Sie mit einem weichen Tuch reinigen, auf das Sie etwas Spiritus gegeben haben.

Aufbewahrung

- 1** Ziehen Sie den Netzstecker, und lassen Sie das Gerät ca. 15 Minuten lang abkühlen, bevor Sie es wegräumen.
 - 2** Drehen Sie den Ring zur Höheneinstellung gegen den Uhrzeigersinn, um ihn zu entsichern (1), und drücken Sie das Lampengehäuse nach unten in die unterste Position (2) (Abb. 15).
 - 3** Drehen Sie den Ring im Uhrzeigersinn, um das Lampengehäuse in dieser Position zu sichern (Abb. 16).
- Achten Sie beim Anheben bzw. Transport des Geräts immer darauf, dass sich das Lampengehäuse in der niedrigsten Position befindet. Halten Sie einen der Handgriffe bzw. das

Gelenk des Lampengehäuses mit einer Hand und das Stativrohr mit der anderen Hand fest (Abb. 22).

Um ein unbeabsichtigtes Entsicern der Ringe zur Höheneinstellung zu vermeiden, berühren Sie beim Anheben bzw. Transport des Geräts nicht die Ringe zur Höheneinstellung.

4 Bewahren Sie das InfraCare-Gerät an einem trockenen Ort auf.

Ersatz

Filter

Der Filter schützt vor unerwünschter Lichteinstrahlung.

Benutzen Sie das Gerät nicht bei beschädigtem oder zerbrochenem Filter. Kontaktieren Sie das Philips Service-Center, dort erhalten Sie weitere Informationen.

Lampe

Die Lampe verliert im Laufe der Zeit nicht an Wirksamkeit.

Die Infrarot-Halogenlampe hat eine Lebensdauer von ca. 500 Stunden. Funktioniert die Lampe nicht mehr; versuchen Sie nicht, diese selbst auszuwechseln, sondern wenden Sie sich an ein Philips Service-Center. Nur dann ist sichergestellt, dass der Austausch der Lampe fachgerecht und mit Original-Ersatzteilen ausgeführt wird.

Netzkabel

Um Gefährdungen zu vermeiden, darf ein defektes Netzkabel nur von einem Philips Service-Center oder einer von Philips autorisierten Werkstatt durch ein Original-Ersatzkabel ausgetauscht werden.

Umweltschutz

- Werfen Sie das Gerät am Ende der Lebensdauer nicht in den normalen Hausmüll. Bringen Sie es zum Recycling zu einer offiziellen Sammelstelle. Auf diese Weise helfen Sie, die Umwelt zu schonen (Abb. 23).

Garantie und Kundendienst

Benötigen Sie weitere Informationen oder treten Probleme auf, besuchen Sie bitte die Philips Website (www.philips.com), oder setzen Sie sich mit einem Philips Service-Center in Ihrem Land in Verbindung (Telefonnummer siehe Garantieschrift). Sollte es in Ihrem Land kein Service-Center geben, wenden Sie sich bitte an Ihren Philips Händler.

Fehlerbehebung

In diesem Kapitel sind die häufigsten Probleme aufgeführt, die beim Gebrauch Ihres Geräts auftreten können. Sollten Sie ein Problem mithilfe der nachstehenden Informationen nicht beheben können, wenden Sie sich bitte an das Philips Service-Center in Ihrem Land.

Problem	Mögliche Ursache	Lösung
Das Gerät schaltet sich nicht ein.	Der Stecker wurde nicht richtig in die Steckdose gesteckt.	Stecken Sie den Stecker richtig in die Steckdose.
	Ein Stromausfall liegt vor.	Schließen Sie ein anderes Gerät an, um zu prüfen, ob die Stromversorgung funktioniert.
	Die Lampe ist defekt.	Setzen Sie sich mit dem Philips Service-Center in Verbindung.

Problem	Mögliche Ursache	Lösung
	Das Netzkabel ist beschädigt.	Ist das Netzkabel defekt, darf es nur von einem Philips Service-Center, einer von Philips autorisierten Werkstatt oder einer ähnlich qualifizierten Person durch ein Original-Ersatzkabel ausgetauscht werden, um Gefährdungen zu vermeiden.

Technische Daten

Modell	HP3643
Nennspannung (V) Hongkong/Singapur/Europa	220 - 230
Nennspannung (V) China/Korea	220
Nennspannung (V) Malaysia	240
Nennspannung (V) Taiwan	110
Nennfrequenz (Hz) Hongkong/Singapur/Europa	50/60
Nennfrequenz (Hz) China/Malaysia	50
Nennfrequenz (Hz) Korea/Taiwan	60
Nenningangsleistung (W)	650
Isolationsklasse	II
Klassifikation Anwendungsteil	nicht klassifiziert
Eintreten von Wasser	IPX0
IR-Typ	IR A/B/C
Lichtleistung (W/m ²)	ca. 1000
Anwendungsfläche (in cm ²)	60 × 40
Batterietyp	Keine Batterie

Betrieb

Temperatur	von +10°C bis +35°C
Relative Luftfeuchtigkeit	von 30% bis 90% (keine Kondensation)

Aufbewahrung

Temperatur	von -20°C bis +50°C
Relative Luftfeuchtigkeit	von 30% bis 90% (keine Kondensation)

Schaltdiagramme, Teilelisten und sonstige technische Beschreibungen auf Anfrage.

Als Benutzer dieses Geräts sollten Sie dafür Sorge tragen, dass keine elektromagnetischen oder sonstigen Störungen zwischen dem Gerät und anderen Geräten auftreten.

Introducción

Enhorabuena por la compra de este producto y bienvenido a Philips. Para sacar el mayor partido de la asistencia que Philips le ofrece, registre su producto en www.philips.com/welcome.

Con InfraCare, puede tratar cómodamente problemas musculares y de las articulaciones, y aliviar el dolor en casa. Al igual que el sol, el aparato emite luz infrarroja. El filtro especial sólo deja pasar el tipo de luz necesaria para lograr el efecto terapéutico deseado. InfraCare también puede ser utilizado para la relajación de alguna parte de su cuerpo o preparación de un masaje.

Descripción general (fig. 1)

- A** Rejillas de ventilación
- B** Carcasa de la Lámpara
- C** Bisagra para inclinar la carcasa de la lámpara
- D** Soporte
- E** Cable de alimentación
- F** Aros de ajuste de altura
- G** Base
- H** Interruptor de encendido/apagado (I/O) con piloto de encendido
- I** Filtro
- J** Lámpara infrarroja halógena
- K** Asas

Importante

General

- Los símbolos de InfraCare tienen el siguiente significado:
 - 1 Este símbolo le avisa sobre las superficies calientes (fig. 2).
 - 2 Este símbolo le indica que debe leer atentamente el manual de usuario antes de utilizar el aparato. Consérvelo por si necesitara consultarlo en el futuro (fig. 3).
 - 3 Este símbolo indica que el aparato tiene un doble aislamiento (Clase II) (fig. 4).
- Este aparato cumple los requisitos de la Directiva MDD 93/42/EEC sobre dispositivos médicos.

Peligro

- El agua y la electricidad son una combinación peligrosa. No utilice este aparato en ambientes húmedos (por ej., en el baño o cerca de una ducha o una piscina).
- No deje que entre agua en el aparato o que se derrame agua sobre el mismo.

Advertencia

- Antes de enchufar el aparato, compruebe si el voltaje indicado en el mismo se corresponde con el voltaje de red local.
- Si el cable de alimentación está dañado, debe ser sustituido por Philips o por un centro de servicio autorizado por Philips, con el fin de evitar situaciones de peligro.
- No deje el aparato sin vigilancia mientras esté encendido.
- Este aparato no debe ser usado por personas con su capacidad física, psíquica o sensorial reducida, ni por quienes no tengan los conocimientos y la experiencia necesarios, a menos que sean supervisados o instruidos acerca del uso del aparato por una persona responsable de su seguridad.
- Este aparato no debe ser usado por niños. Asegúrese de que los niños no jueguen con él.
- Este aparato está diseñado sólo para el tratamiento de dolores musculares y para el dolor y agarrotamiento de las articulaciones, no para el tratamiento de dolores abdominales, faciales o de otro tipo.
- Para evitar el sobrecalentamiento de la piel, no realice el tratamiento demasiado cerca. El calor debe ser tolerable durante todo el tratamiento.
- Para evitar daños oculares, no mire a la luz de la lámpara mientras está encendida.

- No se quede dormido durante el tratamiento.
- Evite que la zona de tratamiento se enfríe demasiado rápido inmediatamente después del tratamiento.
- Si no experimenta una mejoría después de 6 a 8 sesiones de tratamiento, deje de utilizar el aparato y consulte a su médico.
- **Contraindicaciones para el tratamiento de InfraCare:**
- No utilice el aparato sin consultar a su médico primero si padece enfermedades graves, como enfermedades cardíacas, enfermedades inflamatorias agudas, trombosis, alteraciones de la coagulación sanguínea, insuficiencia suprarrenal, lupus eritematoso cutáneo o cáncer.
- No utilice el aparato si es demasiado sensible a la luz infrarroja o si padece edema. En caso de duda, consulte a su médico.
- No utilice el aparato si es insensible a la radiación y el calor infrarrojo debido a una enfermedad (por ejemplo, la diabetes avanzada) o el uso de analgésicos. En caso de duda, consulte a su médico.
- No utilice el aparato si padece enfermedades relacionadas con la desmielinización de los nervios, como el síndrome del túnel carpiano, esclerosis múltiple o compresión del nervio ulnar. En caso de duda, consulte a su médico.
- No utilice el aparato si tiene un dispositivo implantado, especialmente si está localizado cerca de la zona de tratamiento. En caso de duda, consulte a su médico.
- Si está embarazada, no utilice el aparato para tratar zonas próximas al abdomen ni la parte inferior de la espalda, para evitar el sobrecalentamiento de estas áreas. En caso de duda, consulte a su médico.
- No utilice el aparato si tiene una hinchazón o una inflamación, ya que el calor podría agravar la dolencia. En caso de duda, consulte a su médico.
- No utilice el aparato sobre la piel dañada o irritada, ni en heridas. En caso de duda, consulte a su médico.
- No utilice el aparato para tratar zonas en las que haya aplicado recientemente contrairritantes tópicos (cremas o ungüentos que contengan mentol, por ejemplo), ya que podría provocar una leve reacción inflamatoria.

Precaución

- Si la toma de corriente donde se enchufa el aparato tiene una conexión defectuosa, la clavija del aparato se calentará. Asegúrese de enchufar el aparato a una toma de corriente con buena conexión.
- Evite los golpes fuertes al aparato.
- Desenchufe siempre el aparato después de usarlo, y en caso de que se produzca un corte del suministro eléctrico.
- Coloque el aparato en una superficie estable y plana, y asegúrese de que hay, como mínimo, 35 cm de espacio libre alrededor para evitar que se caliente en exceso.
- No utilice el aparato a una temperatura ambiente por debajo de 10 °C o que supere los 35 °C.
- Asegúrese de que las rejillas de ventilación de la parte posterior del aparato permanezcan abiertas mientras se usa.
- El aparato está equipado con una protección automática contra el sobrecalentamiento. Si el aparato no se enfría lo suficiente (por ejemplo, porque las rejillas de refrigeración estén tapadas), se apagará automáticamente. Desenchufe el aparato y elimine la causa del sobrecalentamiento. Una vez que se haya enfriado, podrá encenderlo de nuevo. Para ello, vuelva a enchufar el aparato y pulse el interruptor de encendido/apagado.
- Para evitar atraparse los dedos al ajustar la altura de la lámpara, sujete la carcasa por una de las asas o por la bisagra cuando los aros de ajuste de altura no estén bloqueados.
- Antes de limpiar o guardar el aparato, deje que se enfríe durante unos 15 minutos.
- No utilice nunca el aparato sin filtro o con el filtro dañado o roto.
- Si acaba de nadar o de ducharse, asegúrese de que su piel esté totalmente seca antes de utilizar el aparato.

Campos electromagnéticos (CEM)

Este aparato Philips cumple todos los estándares sobre campos electromagnéticos (CEM). Si se utiliza correctamente y de acuerdo con las instrucciones de este manual, el aparato se puede usar de forma segura según los conocimientos científicos disponibles hoy en día.

Uso del aparato

Los efectos de InfraCare

InfraCare produce luz infrarroja, que penetra profundamente en la piel y calienta los tejidos. El calor modula las señales neuronales al cerebro y así reduce el dolor. El calor también estimula la circulación sanguínea y dilata los vasos sanguíneos, lo que acelera el transporte de sustancias necesarias para regenerar y nutrir los tejidos corporales. Además, la luz infrarroja acelera el proceso metabólico y la eliminación de sustancias de desecho del cuerpo. El calor hace que los tejidos sean más maleables, por lo que también reduce la rigidez y flexibiliza las articulaciones. Debido a estos efectos, el tratamiento con InfraCare puede aliviar temporalmente el dolor muscular y ayudar con los problemas de las articulaciones.

Nota: Lea la sección “Advertencia” en el capítulo “Importante” y siga las instrucciones de la sección antes de utilizar el aparato.

Aplicaciones

Usos terapéuticos

InfraCare es un aparato de tratamiento por calor local. Sus posibles usos terapéuticos son:

- Tratamiento de dolores musculares ocasionales o crónicos, músculos agarrotados y articulaciones rígidas.
- Tratamiento de dolores en la zona lumbar.

Otros usos

También puede utilizar InfraCare para lo siguiente:

- Relajación muscular
- Preparación para un masaje

Nota: Si desea más información sobre los beneficios para la salud, visite www.philips.com y busque el término InfraCare (fig. 5).

Preparación para su uso

1 Coloque la base en una superficie estable y plana (fig. 6).

2 Inserte el soporte en la base hasta que encaje en su sitio (fig. 7).

Nota: El soporte sólo se puede colocar de una forma en la base.

3 Coloque la carcasa de la lámpara en la parte superior del soporte (fig. 8).

Para asegurarse de que todas las piezas estén bien ensambladas, compruebe que los botones de bloqueo estén visibles en los agujeros.

4 Asegúrese de que hay al menos 35 cm de espacio libre alrededor del aparato para evitar un sobrecalentamiento (fig. 9).

Gracias a su base, puede utilizar el aparato en muchas posiciones diferentes. A continuación encontrará algunos ejemplos.

- Para tratar la espalda desde los hombros hasta las caderas, coloque el aparato junto a una cama, con la carcasa de la lámpara en su posición más alta e inclinada hacia abajo, y tumbese cómodamente boca abajo (fig. 10).
- Para tratar la espalda, coloque el aparato junto a una cama, con la carcasa de la lámpara en su posición más baja, y tumbese cómodamente de lado (fig. 11).

- Para tratar la parte superior de la espalda y los hombros, coloque el aparato detrás de una silla u otro tipo de asiento, con la carcasa de la lámpara en posición horizontal, y siéntese cómodamente con la espalda mirando hacia el aparato (fig. 12).
- Para tratar la espalda, coloque el aparato junto a una silla o taburete, con la carcasa de la lámpara en posición vertical, y siéntese cómodamente con la espalda mirando hacia el aparato (fig. 13).

Consejo: Las personas de baja estatura que deseen tratar la parte inferior de su espalda sentándose en una silla, pueden poner los pies en una banqueta baja para mayor comodidad.

Consejo: Las personas muy altas que deseen tratar la parte inferior de su espalda pueden hacerlo tumbadas en la cama, con la espalda mirando hacia el aparato.

- Para tratar la cadera y el muslo, coloque el aparato junto a una silla, con la carcasa de la lámpara en posición horizontal, y siéntese cómodamente en una silla o taburete (fig. 14).

5 Ajuste la carcasa de la lámpara.

Para evitar pillarse los dedos al ajustar la altura de la lámpara, sujete la carcasa por una de las asas o por la bisagra cuando los aros de ajuste de altura estén desbloqueados.

Nota: El soporte consta de tres partes y dos aros de ajuste de altura. Puede ajustar la altura con estos dos aros.

- Para ajustar la altura del InfraCare, sujete la carcasa de la lámpara con una mano por una de las asas o por la bisagra, mientras con la otra mano gira los aros de ajuste de altura.
- Gire el aro de ajuste de altura en sentido contrario al de las agujas del reloj hasta que el símbolo de “desbloqueado” sea visible a través del orificio del aro (1). Luego tire de la carcasa de la lámpara hacia arriba o empújela hacia abajo hasta la altura deseada (2) (fig. 15).
- Cuando haya ajustado la carcasa de la lámpara a la altura deseada, gire el aro de ajuste de altura en el sentido de las agujas del reloj hasta que el símbolo de “bloqueado” sea visible a través del orificio del aro. El aro de ajuste de altura ya está bloqueado y la altura de la carcasa de la lámpara está fijada (fig. 16).
- Para inclinar la carcasa de la lámpara hacia arriba o hacia abajo, cójala por las asas y muévala a la posición deseada (fig. 17).
- Para colocar la carcasa de la lámpara en posición vertical u horizontal, cójala por las asas y gírela hasta la posición deseada (fig. 18).
- Asegúrese de que la base esté en posición horizontal. Si está inclinada, el aparato se apaga automáticamente (fig. 19).

6 Siéntese o tumbese a una distancia adecuada del aparato.

- A una distancia de 40-50 cm del cuerpo, InfraCare trata una zona de unos 40 cm por 60 cm. A más distancia, se amplía la zona de tratamiento, y la luz infrarroja y, por lo tanto, el calor son menos intensos. A menos distancia, la zona de tratamiento es menor; y la luz infrarroja y, por lo tanto, el calor son más intensos.
- Asegúrese de que la distancia entre el cuerpo y el aparato es suficiente como para evitar el contacto accidental con el filtro caliente.
- **Elija una distancia desde la cual el calor le resulte agradable y distánciese aún más si el calor llega a ser demasiado intenso.**

Nota: El calor del aparato no alcanza su intensidad máxima hasta unos minutos después de haberlo encendido. Sin embargo, esto no significa que el aparato no sea eficaz durante esos primeros minutos.

Duración del tratamiento

La duración del tratamiento depende del tipo de tratamiento y la persona que lo va a recibir. El tratamiento de un solo músculo o articulación debe durar aproximadamente 15 minutos. Si es necesario, el tratamiento puede repetirse varias veces al día. Una duración del tratamiento más larga de 15 minutos no produce mejores resultados. Puede repetir varios tratamientos al día durante

varios días consecutivos para conseguir resultados. Si no experimenta una mejoría tras 6 a 8 sesiones de tratamiento, deje de utilizar el aparato y consulte a su médico. Para problemas crónicos, el aparato puede utilizarse durante espacios de tiempo más largos, siempre que siga las instrucciones que aparecen en la sección "Advertencia" en el capítulo "Importante".

Uso de InfraCare

- 1 Enchufe la clavija de red a la toma de corriente.
- 2 Para encender el aparato, coloque el interruptor de encendido/apagado en la posición "I" (fig. 20).
 - El piloto de encendido se ilumina (fig. 21).
 - El aparato permanece encendido durante unos 15 minutos y luego se apaga automáticamente.
 - Si desea utilizar InfraCare durante más tiempo, simplemente pulse el botón de encendido/apagado de nuevo.

Limpieza

Antes de limpiar el aparato, desenchúfelo y deje que se enfríe durante unos 15 minutos.

No utilice estropajos, agentes abrasivos ni líquidos agresivos, como gasolina o acetona, para limpiar el aparato.

- 1 Limpie la carcasa, la base y el soporte de la lámpara con un paño húmedo. No deje que entre agua en el aparato.
- 2 Puede limpiar la parte exterior del filtro con un paño suave impregnado con unas gotas de alcohol metílico.

Almacenamiento

- 1 Antes de guardar el aparato, desenchúfelo y deje que se enfríe durante unos 15 minutos.
- 2 Gire el aro de ajuste de altura en sentido contrario al de las agujas del reloj para desbloquearlo (1) y empuje la carcasa de la lámpara hacia abajo hasta su posición más baja (2) (fig. 15).
- 3 Gire el aro en el sentido de las agujas del reloj para fijar la carcasa de la lámpara en esa altura (fig. 16).
 - Cuando levante o transporte el aparato, compruebe siempre que la carcasa de la lámpara esté en su posición más baja. Agarre con una mano una de las asas o la bisagra de la carcasa de la lámpara, y con la otra mano el soporte (fig. 22).

Para evitar el desbloqueo involuntario de los aros de ajuste de altura, no ponga su mano sobre ellos mientras transporta o levanta el aparato.

- 4 Guarde InfraCare en un lugar seco.

Sustitución

Filtro

El filtro protege contra la exposición a luz no deseada.

Deje de utilizar el aparato si el filtro está dañado o roto. Para obtener más información, póngase en contacto con el Servicio de Atención al Cliente de Philips.

Lámpara

La eficacia de la lámpara no disminuye con el tiempo.

La vida útil de la lámpara halógena de infrarrojos es de aprox. 500 horas. Si la lámpara deja de funcionar, no intente sustituirla usted mismo y acuda a un centro de servicio autorizado por Philips, ya que ellos tienen los conocimientos y cualificación necesarios para realizar esta tarea, así como las piezas de repuesto originales del aparato.

Cable de alimentación

Si el cable de alimentación está dañado, debe ser sustituido por Philips o por un centro de servicio autorizado por Philips, con el fin de evitar situaciones de peligro.

Medio ambiente

- Al final de su vida útil, no tire el aparato junto con la basura normal del hogar. Llévelo a un punto de recogida oficial para su reciclado. De esta manera ayudará a conservar el medio ambiente (fig. 23).

Garantía y servicio

Si necesita información o si tiene algún problema, visite la página Web de Philips en www.philips.com, o póngase en contacto con el Servicio de Atención al Cliente de Philips en su país (hallará el número de teléfono en el folleto de la garantía mundial). Si no hay Servicio de Atención al Cliente de Philips en su país, diríjase a su distribuidor local Philips.

Guía de resolución de problemas

En este capítulo se resumen los problemas más frecuentes que pueden surgir. Si no puede resolver el problema con la siguiente información, póngase en contacto con el Servicio de Atención al Cliente de su país.

Problema	Posible causa	Solución
El aparato no se enciende.	La clavija no se ha enchufado correctamente a la toma de corriente.	Enchufe el aparato correctamente a la toma de corriente.
	Hay un corte en el suministro de energía.	Conecte otro aparato para verificar que funciona la fuente de alimentación.
	La lámpara está defectuosa.	Póngase en contacto con el Servicio de Atención al Cliente de Philips.
	El cable de alimentación está dañado.	Si el cable de alimentación está dañado, debe ser sustituido por Philips o por un centro de servicio autorizado por Philips, con el fin de evitar situaciones de peligro.

Especificaciones

Modelo	HP3643
Voltaje nominal (V) Hong Kong/Singapur/Europa	220 - 230
Voltaje nominal (V) China/Corea	220
Voltaje nominal (V) Malasia	240
Voltaje nominal (V) Taiwán	110
Frecuencia nominal (Hz) Hong Kong/Singapur/Europa	50/60

Modelo	HP3643
Frecuencia nominal (Hz) China/Malasia	50
Frecuencia nominal (Hz) Corea/Taiwán	60
Potencia nominal de entrada (W)	650
Clase de aislamiento	II
Clasificación aplicada	no clasificado
Resistencia al agua	IPX0
Tipo de infrarrojos	Infrarrojos A/B/C
Irradiación (W/m ²)	aprox. 1000
Dimensiones del campo (en cm ²)	60 x 40
Tipo de pila	no aplicable

Condiciones de funcionamiento

Temperatura	de +10°C a +35°C
Humedad relativa	de 30% a 90% (sin condensación)

Condiciones de almacenamiento

Temperatura	de -20°C a +50°C
Humedad relativa	de 30% a 90% (sin condensación)

Si lo desea, solicite los diagramas del circuito, las listas de componentes y demás descripciones técnicas.

Como usuario de este aparato, debería tomar las medidas necesarias para evitar interferencias electromagnéticas o de otro tipo entre este y otros aparatos.

Introduction

Félicitations pour votre achat et bienvenue dans l'univers Philips ! Pour profiter pleinement de l'assistance Philips, enregistrez votre produit sur le site à l'adresse suivante : www.philips.com/welcome.

Avec InfraCare, vous pouvez soulager les problèmes musculaires et articulaires chez vous, en tout confort. Tout comme le soleil, l'appareil émet des rayons infrarouges. Le filtre spécial laisse uniquement passer les rayons nécessaires à l'effet thérapeutique recherché. InfraCare peut également être utilisé pour la détente ou pour la préparation au massage.

Description générale (fig. 1)

- A** Orifices d'aération
- B** Corps de la lampe
- C** Charnière pour l'inclinaison du corps de la lampe
- D** Tube de pied
- E** Cordon d'alimentation
- F** Anneaux de réglage de la hauteur
- G** Pied
- H** Interrupteur marche/arrêt (I/O) avec voyant
- I** Filtre
- J** Lampe halogène infrarouge
- K** Poignées

Important

Général

- Les symboles sur l'InfraCare ont les significations suivantes :
 - 1 Ce symbole vous met en garde contre les surfaces chaudes (fig. 2).
 - 2 Ce symbole indique que vous devez lire le mode d'emploi avec attention avant d'utiliser l'appareil. Conservez ce mode d'emploi pour un usage ultérieur (fig. 3).
 - 3 Ce symbole indique que cet appareil bénéficie d'une double isolation (classe II) (fig. 4).
- Cet appareil répond aux normes de la directive européenne relative aux dispositifs médicaux 93/42/CEE.

Danger

- L'eau et l'électricité ne font pas bon ménage ! N'utilisez jamais l'appareil dans un environnement humide (dans la salle de bain ou près d'une douche ou d'une piscine par exemple).
- Veillez à ne pas faire pénétrer d'eau dans l'appareil ni à en renverser sur celui-ci.

Avertissement

- Avant de brancher l'appareil, vérifiez que la tension indiquée sur l'appareil correspond à la tension supportée par le secteur local.
- Si le cordon d'alimentation est endommagé, il doit être remplacé par Philips, par un Centre Service Agréé Philips ou par un technicien qualifié afin d'éviter tout accident.
- Ne laissez jamais l'appareil branché sans surveillance.
- Cet appareil n'est pas destiné à être utilisé par des personnes ne disposant pas de toutes leurs capacités physiques, sensorielles ou mentales, ou par des personnes manquant d'expérience ou de connaissances en la matière, à moins que celles-ci ne soient sous surveillance ou qu'elles n'aient reçu des instructions quant à l'utilisation de l'appareil par une personne responsable de leur sécurité.
- Cet appareil n'est pas destiné à être utilisé par des enfants. Veillez à ce que les enfants ne puissent pas jouer avec l'appareil.

- Cet appareil est destiné au traitement des douleurs ou raideurs articulaires ou musculaires, il ne convient pas pour le traitement des douleurs au niveau de l'abdomen, du visage ou des autres douleurs.
- Pour éviter de surchauffer la peau, évitez de la traiter à très courte distance. La chaleur doit rester supportable pendant toute la durée du traitement.
- Pour éviter toute affection oculaire, ne fixez pas la lampe en cours de fonctionnement.
- Évitez de vous endormir en cours de traitement.
- Faites en sorte que la zone traitée ne refroidisse pas trop vite après le traitement.
- Si vous n'observez aucune amélioration après 6 à 8 séances, cessez d'utiliser l'appareil et consultez votre médecin.
- **Contre-indications au traitement avec InfraCare :**
- N'utilisez pas l'appareil sans consulter votre médecin au préalable si vous souffrez de maladies graves telles qu'une maladie cardiaque, des maladies inflammatoires aiguës, une thrombose, des troubles de la coagulation sanguine, une suppression surrénale, un lupus érythémateux systémique ou des maladies malignes.
- N'utilisez pas l'appareil si vous présentez une hypersensibilité aux rayons infrarouges ou si vous souffrez d'œdème. En cas de doute, consultez votre médecin.
- N'utilisez pas l'appareil si vous êtes insensible au rayonnement infrarouge et à la chaleur en raison d'une maladie (par exemple de diabète sévère) ou de l'utilisation d'analgésiques. En cas de doute, consultez votre médecin.
- N'utilisez pas l'appareil si vous souffrez de pathologies associées à la démyélinisation telles que le syndrome du canal carpien, la sclérose en plaques et le syndrome canalaire du nerf cubital. En cas de doute, consultez votre médecin.
- N'utilisez pas l'appareil si vous avez un appareil implanté, surtout s'il est localisé à proximité de la zone traitée. En cas de doute, consultez votre médecin.
- Si vous êtes enceinte, n'utilisez pas l'appareil pour traiter des zones proche de votre abdomen ou la région lombaire, afin de ne pas chauffer excessivement ces zones. En cas de doute, consultez votre médecin.
- N'utilisez pas l'appareil si vous souffrez d'une enflure ou d'une inflammation car la chaleur pourrait aggraver les symptômes. En cas de doute, consultez votre médecin.
- N'utilisez pas l'appareil sur une peau lésée ou irritée ou sur des blessures. En cas de doute, consultez votre médecin.
- N'utilisez pas l'appareil pour traiter des zones sur lesquelles vous avez récemment appliqué des révusifs topiques (crèmes ou onguents contenant par exemple du menthol), car ceci peut causer une légère réaction inflammatoire.

Attention

- Si la prise secteur utilisée est en mauvais état, la fiche de l'appareil risque de surchauffer. Veillez à brancher l'appareil sur une prise secteur en bon état de marche.
- Ne soumettez pas l'appareil à des chocs violents.
- Débranchez toujours l'appareil après utilisation et en cas de panne de courant.
- Posez l'appareil sur une surface stable et plane en veillant à laisser un espace libre de 35 cm tout autour pour éviter les surchauffes.
- N'utilisez pas l'appareil lorsque la température de la pièce est inférieure à 10 °C ou supérieure à 35 °C.
- En cours de fonctionnement, n'obtenez pas les orifices de ventilation à l'arrière de l'appareil.
- L'appareil est équipé d'un système de protection intégré contre les surchauffes. Si le refroidissement est insuffisant (en cas d'obstruction des aérations, par exemple), l'appareil s'éteint automatiquement. Débranchez l'appareil et éliminez la cause de la surchauffe. Une fois refroidi, l'appareil peut être remis sous tension. Pour ce faire, rebranchez l'appareil et appuyez sur le bouton marche/arrêt.

- Pour éviter de vous coincer les doigts en réglant la hauteur, tenez le corps de la lampe par l'une des poignées ou par la charnière pendant que les anneaux de réglage de la hauteur sont déverrouillés.
- Laissez l'appareil refroidir pendant 15 minutes environ avant de le nettoyer ou le ranger.
- N'utilisez pas l'appareil si le filtre est endommagé, cassé ou absent.
- Si vous venez de nager ou de prendre une douche, séchez-vous parfaitement avant d'utiliser l'appareil.

Champs électromagnétiques (CEM)

Cet appareil Philips est conforme à toutes les normes relatives aux champs électromagnétiques (CEM). Il répond aux règles de sécurité établies sur la base des connaissances scientifiques actuelles s'il est manipulé correctement et conformément aux instructions de ce mode d'emploi.

Utilisation de l'appareil

Effets d'InfraCare

InfraCare émet des rayons infrarouges qui pénètrent en profondeur dans la peau et réchauffent les tissus musculaires. La chaleur module les signaux envoyés au cerveau par les neurones, ce qui réduit la douleur. La chaleur stimule également la circulation du sang et dilate les vaisseaux sanguins, ce qui accélère le transport des substances nécessaires pour reconstruire et nourrir les tissus musculaires. La lumière infrarouge accélère aussi le processus métabolique et l'évacuation des déchets. De plus, en assouplissant les tissus, la chaleur réduit la raideur et rend les articulations plus flexibles. C'est pourquoi l'utilisation d'InfraCare peut soulager temporairement la douleur causée par des problèmes musculaires et articulaires.

Remarque : Veuillez lire la section « Avertissement » du chapitre « Important » et suivez les instructions fournies avant d'utiliser l'appareil.

Applications

Applications thérapeutiques

InfraCare est un appareil de thérapie à application locale. Ses applications thérapeutiques possibles sont :

- Traitement des douleurs et raideurs musculaires et articulaires chroniques ou occasionnelles.
- Traitement des douleurs lombaires (lumbago).

Autres applications

Vous pouvez également utiliser InfraCare pour :

- Détendre vos muscles
- Vous préparer à un massage

Remarque : Pour plus d'informations sur les bienfaits d'InfraCare pour la santé, rendez-vous sur le site Web www.philips.com et effectuez une recherche sur « InfraCare » (fig. 5).

Avant utilisation

- 1 Placez le pied sur une surface stable et plane (fig. 6).
- 2 Insérez le tube de pied dans le pied jusqu'à ce qu'il s'enclenche (fig. 7).

Remarque : Le tube ne peut être fixé au pied que d'une seule façon.

- 3 Fixez le corps de la lampe à la partie supérieure du tube de pied (fig. 8).

Pour vérifier que tous les éléments de la lampe sont correctement assemblés, regardez si les boutons de verrouillage sont visibles dans les trous.

- 4 Veillez à laisser un espace libre de 35 cm tout autour de l'appareil pour éviter les surchauffes (fig. 9).

Grâce à son pied, vous pouvez utiliser l'appareil dans de multiples positions (voir les exemples ci-dessous).

- Pour traiter votre dos, des épaules aux hanches, posez l'appareil à côté d'un lit, en veillant à régler le corps de la lampe sur la position la plus haute et à l'incliner vers le bas. Ensuite, installez-vous confortablement sur le ventre (fig. 10).
- Pour traiter votre dos, posez l'appareil à côté d'un lit, en veillant à placer le corps de la lampe sur la position la plus basse. Ensuite, installez-vous confortablement sur le côté (fig. 11).
- Pour traiter le haut de votre dos ainsi que vos épaules, posez l'appareil derrière une chaise ou un autre siège, en veillant à placer le corps de la lampe en position horizontale, puis installez-vous confortablement, le dos tourné vers l'appareil (fig. 12).
- Pour traiter votre dos, posez l'appareil à côté d'une chaise ou d'un tabouret, en veillant à placer le corps de la lampe en position verticale, puis installez-vous confortablement, le dos tourné vers l'appareil (fig. 13).

Conseil : *Pour plus de confort, les personnes de petite taille souhaitant traiter le bas de leur dos tout en étant assises sur une chaise peuvent placer leurs pieds sur un repose-pied.*

Conseil : *Les personnes de grande taille souhaitant traiter le bas de leur dos peuvent s'allonger sur un lit, le dos tourné vers l'appareil.*

- Pour traiter la hanche et le haut de la jambe, posez l'appareil à côté d'une chaise, en veillant à placer le corps de la lampe en position horizontale, puis installez-vous confortablement sur une chaise ou un tabouret (fig. 14).

5 Réglez le corps de la lampe.

Pour éviter de vous coincer les doigts en réglant la hauteur, tenez le corps de la lampe par l'une des poignées ou par la charnière pendant que les anneaux de réglage de la hauteur sont déverrouillés.

Remarque : *Le tube de pied se compose de trois éléments et de deux anneaux de réglage de la hauteur. Vous pouvez régler la hauteur à l'aide des deux anneaux.*

- Pour régler la hauteur d'InfraCare, tenez d'une main le corps de la lampe par l'une des poignées ou par la charnière et de l'autre main, faites tourner les anneaux de réglage de la hauteur.
- Faites tourner l'anneau de réglage de la hauteur dans le sens contraire des aiguilles d'une montre jusqu'à ce que le symbole de déverrouillage soit visible à travers le trou de l'anneau (1). Ensuite, tirez le corps de la lampe vers le haut ou poussez-le vers le bas pour atteindre la hauteur souhaitée (2) (fig. 15).
- Une fois le corps de la lampe réglé à la hauteur souhaitée, faites tourner l'anneau de réglage de la hauteur dans le sens des aiguilles d'une montre jusqu'à ce que le symbole de verrouillage soit visible à travers le trou de l'anneau. L'anneau de réglage de la hauteur est maintenant verrouillé et la hauteur de la lampe réglée (fig. 16).
- Pour incliner le corps de la lampe vers le haut ou vers le bas, saisissez-le par les poignées et placez-le dans la position souhaitée (fig. 17).
- Pour placer le corps de la lampe en position verticale ou horizontale, saisissez-le par les poignées et faites-le tourner jusqu'à la position souhaitée (fig. 18).
- Assurez-vous que la base du pied se trouve à l'horizontale. Si tel n'est pas le cas, l'appareil s'éteint automatiquement (fig. 19).

6 Asseyez-vous ou allongez-vous à une distance correcte de l'appareil.

- À une distance de 40-50 cm du corps, InfraCare traite une zone d'environ 40 cm sur 60 cm. À une distance plus élevée, la zone traitée est plus grande, mais l'intensité des rayons infrarouges et de la chaleur diminue. À une distance moindre, la zone traitée est plus petite, mais l'intensité des rayons infrarouges et de la chaleur augmente.
- Assurez-vous que la distance séparant votre corps de l'appareil est suffisamment grande pour éviter tout contact accidentel avec le filtre, qui devient très chaud.

- **Choisissez une distance à laquelle la chaleur est supportable et augmentez la distance si la chaleur devient trop intense.**

Remarque : La chaleur dégagée par la lampe atteint son intensité maximale quelques minutes après la mise en marche. L'appareil produit néanmoins ses effets dès les premières minutes de fonctionnement.

Durée du traitement

La durée du traitement dépend du type de traitement et de la personne à traiter. Le traitement d'un muscle ou d'une articulation dure approximativement 15 minutes. Si nécessaire, le traitement peut être répété plusieurs fois par jour. Une durée de traitement supérieure à 15 minutes n'améliore pas les résultats. Vous pouvez répéter votre série de traitements quotidienne sur plusieurs jours consécutifs pour de meilleurs résultats. S'il n'y a pas d'amélioration après 6 à 8 traitements, cessez d'utiliser l'appareil et consultez votre médecin. Pour les problèmes chroniques, l'appareil peut être utilisé sur de très longues périodes, à condition de suivre les instructions fournies dans la section « Avertissement » du chapitre « Important ».

Utilisation d'InfraCare

- 1** Branchez le cordon d'alimentation sur la prise secteur.
- 2** Positionnez le bouton marche/arrêt sur la position « I » pour mettre en marche l'appareil (fig. 20).
 - Le voyant d'alimentation s'allume (fig. 21).
 - L'appareil reste allumé pendant environ 15 minutes, puis s'éteint automatiquement.
 - Si vous souhaitez utiliser InfraCare plus longtemps, il vous suffit d'appuyer de nouveau sur le bouton marche/arrêt.

Nettoyage

Débranchez l'appareil et laissez-le refroidir pendant environ 15 minutes avant de le nettoyer.

N'utilisez jamais de tampons à récurer, de produits abrasifs ou de détergents agressifs tels que l'essence ou l'acétone pour nettoyer l'appareil.

- 1** Nettoyez le corps de la lampe, le pied et le tube à l'aide d'un chiffon humide. Veillez à ne pas faire pénétrer d'eau dans l'appareil.
- 2** Nettoyez l'extérieur du filtre à l'aide d'un chiffon doux humecté d'alcool dénaturé.

Rangement

- 1** Débranchez l'appareil et laissez-le refroidir pendant environ 15 minutes avant de le ranger.
- 2** Faites tourner l'anneau de réglage de la hauteur dans le sens contraire des aiguilles d'une montre pour le déverrouiller (1) et poussez le corps de la lampe pour le placer dans sa position la plus basse (2) (fig. 15).
- 3** Faites tourner l'anneau dans le sens des aiguilles d'une montre pour fixer le corps de la lampe à sa hauteur (fig. 16).
 - Lorsque vous soulevez ou transportez l'appareil, veillez à ce que le corps de la lampe soit dans sa position la plus basse. Assurez-vous également de tenir d'une main l'une des poignées ou la charnière du corps de la lampe et de l'autre main le tube de pied (fig. 22).

Pour éviter le déverrouillage accidentel des anneaux de réglage de la hauteur, ne mettez pas votre main sur un anneau de réglage de la hauteur lorsque vous soulevez ou transportez l'appareil.

- 4** Rangez l'InfraCare dans un endroit sec.

Remplacement**Filtre**

Le filtre vous protège contre les rayons nocifs.

Si le filtre est endommagé ou cassé, cessez d'utiliser l'appareil. Pour plus d'informations, contactez le Service Consommateurs Philips.

Lampe

L'efficacité de la lampe ne diminue pas au fil du temps.

La durée de vie de la lampe halogène infrarouge est d'environ 500 heures. N'essayez pas de remplacer vous-même une lampe usagée ; faites-la remplacer par un Centre Service Agréé Philips. Seuls ces centres disposent du personnel qualifié pour ce genre d'intervention, ainsi que des pièces de rechange d'origine pour l'appareil.

Cordon d'alimentation

Si le cordon d'alimentation est endommagé, il doit être remplacé par Philips, par un Centre Service Agréé Philips ou par un technicien qualifié afin d'éviter tout accident.

Environnement

- Lorsqu'il ne fonctionnera plus, ne jetez pas l'appareil avec les ordures ménagères, mais déposez-le à un endroit assigné à cet effet, où il pourra être recyclé. Vous contribuerez ainsi à la protection de l'environnement (fig. 23).

Garantie et service

Si vous souhaitez obtenir des informations supplémentaires ou faire réparer l'appareil, ou si vous rencontrez un problème, rendez-vous sur le site Web de Philips à l'adresse www.philips.com ou contactez le Service Consommateurs Philips de votre pays (vous trouverez le numéro de téléphone correspondant sur le dépliant de garantie internationale). S'il n'existe pas de Service Consommateurs Philips dans votre pays, renseignez-vous auprès de votre revendeur Philips local.

Dépannage

Ce chapitre présente les problèmes les plus courants que vous pouvez rencontrer avec votre appareil. Si vous ne parvenez pas à résoudre le problème à l'aide des informations ci-dessous, contactez le Service Consommateurs Philips de votre pays.

Problème	Cause possible	Solution
Impossible de mettre l'appareil en marche.	La fiche du cordon d'alimentation n'est pas correctement insérée dans la prise secteur.	Branchez correctement la prise sur la prise murale.
	Il y a une panne de courant.	Connectez un autre appareil pour vérifier si l'alimentation fonctionne.
	La lampe est défectueuse.	Contactez le Service Consommateurs Philips.
	Le cordon d'alimentation est endommagé.	Si le cordon d'alimentation est endommagé, il doit être remplacé par Philips, un Centre Service Agréé ou un technicien qualifié afin d'éviter tout accident.

Caractéristiques

Modèle	HP3643
Tension nominale (V) Hong Kong/Singapour/ Europe	220-230
Tension nominale (V) Chine/Corée	220
Tension nominale (V) Malaisie	240
Tension nominale (V) Taiwan	110
Fréquence nominale (Hz) Hong Kong/Singapour/ Europe	50/60
Fréquence nominale (Hz) Chine/Malaisie	50
Fréquence nominale (Hz) Corée/Taiwan	60
Puissance nominale (W)	650
Classe d'isolation	II
Classification - pièce appliquée sur le malade	Non classifié
Entrée d'eau	IPX0
Type IR	IR A/B/C
Irradiation (W/m ²)	environ 1 000
Dimensions de la zone traitée (cm ²)	60 x 40
Type de pile	sans objet

Conditions de fonctionnement

Température	de +10 °C à +35 °C
Taux d'humidité relative	de 30 % à 90 % (sans condensation)

Conditions de stockage

Température	de -20 °C à +50 °C
Taux d'humidité relative	de 30 % à 90 % (sans condensation)

Les schémas de circuits, les nomenclatures et autres descriptions techniques sont disponibles sur demande.

En tant qu'utilisateur de cet appareil, vous devez prendre les mesures nécessaires pour prévenir les interférences électromagnétiques ou tout autre type d'interférence entre cet appareil et les autres appareils domestiques.

Introduzione

Congratulazioni per l'acquisto e benvenuti in Philips! Per trarre il massimo vantaggio dall'assistenza Philips, registrate il vostro prodotto su www.philips.com/welcome.

Con InfraCare, è possibile curare i disturbi muscolari e articolari e alleviare la sensazione di dolore ad essi associata stando comodamente a casa. L'apparecchio emette luce infrarossa proprio come il sole. Il filtro speciale fa passare solo il tipo di luce richiesta per ottenere l'effetto terapeutico desiderato. InfraCare può essere anche usato per rilassarsi o per prepararsi a un massaggio.

Descrizione generale (fig. 1)

- A** Fori di ventilazione di raffreddamento
- B** Alloggiamento della lampada
- C** Perno per l'inclinazione dell'alloggiamento della lampada
- D** Tubo del piedistallo
- E** Cavo di alimentazione
- F** Ghiera di regolazione dell'altezza
- G** Piedistallo
- H** Interruttore on/off (I/O) con spia di alimentazione
- I** Filtro
- J** Lampada alogena a infrarossi
- K** Impugnature

Importante

Indicazioni generali

- I simboli di InfraCare hanno il seguente significato:
 - 1 Questo simbolo avvisa della presenza di superfici incandescenti (fig. 2).
 - 2 Questo simbolo indica che è necessario leggere il manuale utente attentamente prima di utilizzare l'apparecchio. Conservate il manuale per gli usi futuri (fig. 3).
 - 3 Questo simbolo indica che l'apparecchio è dotato di doppio isolamento (Classe II) (fig. 4).
- L'apparecchio è conforme ai requisiti della direttiva europea in materia di dispositivi medici MDD93/42/CEE.

Pericolo

- Acqua ed elettricità costituiscono una combinazione pericolosa! Non usate l'apparecchio in ambienti umidi (ad es. in bagno, vicino a docce o piscine).
- Evitate il contatto diretto dell'apparecchio con l'acqua.

Avvertenza

- Prima di collegare l'apparecchio, verificate che la tensione riportata sulla spina corrisponda alla tensione disponibile.
- Nel caso in cui il cavo di alimentazione fosse danneggiato, dovrà essere sostituito presso i centri autorizzati Philips, i rivenditori specializzati oppure da personale debitamente qualificato, per evitare situazioni pericolose.
- Non lasciate mai l'apparecchio incustodito quando è acceso.
- L'apparecchio non è destinato a persone con capacità mentali, fisiche o sensoriali ridotte, fatti salvi i casi in cui tali persone abbiano ricevuto assistenza o formazione per l'uso dell'apparecchio da una persona responsabile della loro sicurezza.
- L'apparecchio non è destinato a bambini, fate in modo che i bambini non possano giocare con l'apparecchio.
- Questo apparecchio consente di curare i dolori muscolari, articolari e la rigidità dei muscoli e delle articolazioni, ma non è adatto per il trattamento dei dolori addominali, del viso e di altra natura.

- Per evitare il surriscaldamento della pelle, non utilizzate l'apparecchio a breve distanza dalla cute. La sensazione di calore dovrebbe essere gradevole per tutta la durata del trattamento.
- Per evitare danni agli occhi, non fissate la luce della lampada quando è accesa.
- Evitate di addormentarvi durante il trattamento.
- Evitate che l'area da trattare si raffreddi troppo velocemente subito dopo la seduta.
- Se non si riscontrano miglioramenti dopo 6-8 sedute, interrompete il trattamento e consultate il vostro medico.
- **Controindicazioni del trattamento con InfraCare**
- Non usate l'apparecchio senza consultare prima un medico se soffrite di malattie gravi come patologie cardiache, infiammazioni gravi, trombosi, disturbi legati alla coagulazione sanguigna, insufficienza renale, lupus eritematoso sistemico o disturbi maligni.
- Non usate l'apparecchio in caso di ipersensibilità alla luce infrarossa o di edema. In caso di dubbi, consultate un medico.
- Non usate l'apparecchio in caso di mancata sensibilità alle radiazioni infrarosse e al calore a seguito di determinate patologie (ad esempio in caso di diabete in fase avanzata) o all'uso di antidolorifici. In caso di dubbi, consultate un medico.
- Non usate l'apparecchio se soffrite di patologie associate alla riduzione della guaina mielinica che ricopre i nervi come sindrome del tunnel carpale, sclerosi multipla e neuropatia ulnare. In caso di dubbi, consultate un medico.
- Non usate l'apparecchio in prossimità di dispositivi sottocutanei. In caso di dubbi, consultate un medico.
- In caso di gravidanza non utilizzate l'apparecchio per il trattamento delle zone in prossimità dell'addome o lombari al fine di evitarne il surriscaldamento. In caso di dubbi, consultate un medico.
- Non utilizzate l'apparecchio in presenza di gonfiori o infiammazioni, in quanto il calore potrebbe aggravare la patologia. In caso di dubbi, chiedete il parere del vostro medico.
- Non usate l'apparecchio su pelle arrossata, irritata o su ferite. In caso di dubbi, consultate un medico.
- Non usate l'apparecchio per il trattamento di zone su cui sono state applicate sostanze per la cura mirata delle irritazioni (creme o pomate contenenti, ad esempio, mentolo), al fine di evitare reazioni infiammatorie leggere.

Attenzione

- Se la presa di corrente a cui viene collegato l'apparecchio presenta collegamenti scadenti, la spina dell'apparecchio potrebbe diventare incandescente. Assicuratevi di collegare l'apparecchio a una presa di corrente integra.
- Evitate urti violenti.
- In caso di mancanza di alimentazione, scollegate sempre l'apparecchio dopo l'uso.
- Posizionate l'apparecchio su una superficie piana e stabile e tenetelo a una distanza di almeno 35 cm da altri oggetti per evitare fenomeni di surriscaldamento.
- Non usate l'apparecchio a una temperatura ambiente inferiore a 10°C o superiore a 35°C.
- Assicuratevi che le aperture di ventilazione poste sul retro dell'apparecchio non siano ostruite durante l'uso.
- L'apparecchio è dotato di un dispositivo di protezione automatica contro il surriscaldamento. Se l'apparecchio non è correttamente raffreddato (ad esempio a causa della copertura dei fori di ventilazione), si spegne automaticamente. Scollegate l'apparecchio e rimuovete la causa del surriscaldamento. Una volta che l'apparecchio si è raffreddato, può essere riacceso. Per fare questo ricollegatelo all'alimentazione e premete l'interruttore on/off.
- Per evitare che le dita rimangano incastrate mentre si regola l'altezza, afferrate l'alloggiamento della lampada per una delle impugnature o per il perno, fino a che gli anelli di regolazione dell'altezza non sono fissati.
- Lasciate raffreddare l'apparecchio per circa 15 minuti prima di pulirlo o riporlo.
- Non utilizzate in nessun caso l'apparecchio se il filtro è danneggiato, rotto o assente.

- Prima di utilizzare l'apparecchio, assicuratevi di asciugare accuratamente le mani e il corpo.

Campi elettromagnetici (EMF)

Questo apparecchio Philips è conforme a tutti gli standard relativi ai campi elettromagnetici (EMF). Se utilizzato in modo appropriato seguendo le istruzioni contenute nel presente manuale utente, l'apparecchio consente un utilizzo sicuro come confermato dai risultati scientifici attualmente disponibili.

Modalità d'uso dell'apparecchio

Effetti di InfraCare

InfraCare produce luce infrarossa che penetra in profondità sotto la cute e riscalda i tessuti. Il calore modula i segnali neuronali diretti al cervello riducendo in questo modo il dolore. Il calore stimola anche la circolazione e dilata i vasi sanguigni accelerando così il trasporto delle sostanze necessarie per ricostruire e nutrire i tessuti del corpo. La luce infrarossa, inoltre, accelera il processo metabolico e la rimozione delle tossine. Il calore, rendendo i tessuti più flessibili, riduce anche la rigidità e rende le articolazioni più elastiche.

Grazie a questi effetti, il trattamento con InfraCare può alleviare i dolori muscolari e alle articolazioni.

Nota Consultate la sezione "Avvertenza" del capitolo "Importante" e seguite le istruzioni in essa contenute prima di utilizzare l'apparecchio.

Utilizzi

Applicazioni terapeutiche

InfraCare è un apparecchio per la terapia mirata a base di calore. Di seguito vengono indicate alcune possibili applicazioni terapeutiche:

- Trattamento di dolori muscolari temporanei o cronici, rigidità muscolare o articolare.
- Trattamento del mal di schiena (zona lombare).

Altre applicazioni

Potete utilizzare InfraCare anche per i seguenti scopi:

- Rilassamento muscolare
- Preparazione ad una seduta di massaggi

Nota Per ulteriori informazioni sugli effetti benefici, visitate il sito www.philips.com e inserite la parola chiave InfraCare (fig. 5).

Predisposizione dell'apparecchio

- 1** Appoggiate il piedistallo su una superficie piana e stabile (fig. 6).
- 2** Inserite il tubo nel corpo del piedistallo fino a bloccarlo in posizione (fig. 7).

Nota esiste un solo modo corretto per inserire il tubo nel piedistallo.

- 3** Fissate l'alloggiamento della lampada all'estremità superiore del tubo del piedistallo (fig. 8).

Per accertarvi di aver montato correttamente tutti componenti, controllate che i pulsanti di blocco a molla siano visibili nei rispettivi fori.

- 4** Controllate che l'apparecchio sia posizionato a una distanza di almeno 35 cm da altri oggetti per evitare fenomeni di surriscaldamento (fig. 9).

Il piedistallo consente di utilizzare l'apparecchio in diverse posizioni. Di seguito vengono presentati alcuni esempi.

- Per il trattamento completo della schiena dalla zona scapolare fino a quella lombare, posizionate l'apparecchio accanto al letto, con l'alloggiamento della lampada nella posizione più elevata e inclinato in avanti, quindi stendetevi comodamente in posizione supina (fig. 10).

- Per il trattamento della schiena, posizionate l'apparecchio accanto al letto con l'alloggiamento della lampada nella posizione più bassa, quindi stendetevi comodamente di lato (fig. 11).
- Per il trattamento della regione scapolare e delle spalle, posizionate l'apparecchio dietro una sedia o uno sgabello con l'alloggiamento della lampada in posizione orizzontale, quindi sedetevi comodamente rivolgendo la schiena verso l'apparecchio (fig. 12).
- Per il trattamento della schiena, posizionate l'apparecchio accanto a una sedia o uno sgabello con l'alloggiamento della lampada in posizione verticale, quindi sedetevi comodamente rivolgendo la schiena verso l'apparecchio (fig. 13).

Consiglio per maggiore comodità, le persone di bassa statura che desiderano trattare la zona lombare stando sedute su una sedia, possono posizionare i piedi su uno sgabello basso.

Consiglio le persone di alta statura che desiderano trattare la zona lombare, possono stendersi sul letto con la schiena rivolta all'apparecchio.

- Per agire sulla zona pelvica e le cosce, posizionate l'apparecchio accanto a una sedia, con l'alloggiamento della lampada in posizione orizzontale, quindi sedetevi comodamente su una sedia o su uno sgabello (fig. 14).

5 Regolate l'alloggiamento della lampada.

Per evitare che le dita rimangano incastrate mentre si regola l'altezza, fino a che gli anelli di regolazione dell'altezza non sono fissati, afferrate l'alloggiamento della lampada per una delle impugnature o per il perno.

Nota il tubo del piedistallo è composto da tre parti e due anelli di regolazione dell'altezza. È possibile regolare l'altezza con entrambi gli anelli.

- Per regolare l'altezza di InfraCare, con una mano afferrate una delle impugnature o il perno dell'alloggiamento della lampada, mentre con l'altra mano ruotate gli anelli di regolazione dell'altezza.
- Ruotate l'anello in senso antiorario fino a che il simbolo di sblocco risulti visibile attraverso il foro nell'anello (1), quindi tirate verso l'alto o spingete verso il basso l'alloggiamento della lampada fino all'altezza desiderata (2) (fig. 15).
- Una volta che avete portato l'alloggiamento della lampada all'altezza desiderata, ruotate l'anello di regolazione in senso orario, fino a che il simbolo di blocco risulti visibile attraverso il foro dell'anello. Adesso, l'anello di regolazione è fissato, così come l'altezza dell'alloggiamento della lampada (fig. 16).
- Per inclinare l'alloggiamento della lampada in avanti o indietro, afferrate le impugnature e spostatelo nella posizione desiderata (fig. 17).
- Per inclinare l'alloggiamento della lampada in orizzontale o verticale, afferrate le impugnature e spostatelo nella posizione desiderata (fig. 18).
- Assicuratevi che la base del piedistallo sia in posizione orizzontale. Se inclinata, l'apparecchio si spegne automaticamente (fig. 19).

6 Scegliete la distanza idonea dall'apparecchio.

- A una distanza di 40-50 cm dal corpo, InfraCare consente il trattamento di una zona di 40 x 60 cm (L x A). A una distanza maggiore, la zona trattata aumenta e la luce infrarossa, e quindi il calore, diminuiscono d'intensità. A una distanza inferiore, l'area trattata è inferiore e la luce infrarossa, e quindi il calore, diventano più intensi.
- Assicuratevi che la distanza tra il corpo e l'apparecchio sia tale da evitare il contatto accidentale con il filtro incandescente.
- **Scegliete una distanza di trattamento che risulti confortevole sulla pelle ed aumentatela nel caso in cui il calore diventi troppo intenso.**

Nota il calore dell'apparecchio raggiunge la massima intensità dopo alcuni minuti dall'accensione. Tuttavia, l'apparecchio produce i suoi effetti benefici già a partire dai primi minuti di utilizzo.

Durata del trattamento

La durata del trattamento dipende dal tipo di seduta effettuata e dalla persona che vi si sottopone. Il trattamento di un muscolo singolo o di un'articolazione dovrebbe durare circa 15 minuti. Se necessario, il trattamento può essere ripetuto a più riprese nell'arco di una giornata. Una seduta più lunga di 15 minuti non consente di ottenere risultati migliori. Per ottenere un buon risultato, potete ripetere un ciclo di più sedute nell'arco di un giorno e per più giorni consecutivi. Nel caso in cui non sia riscontrabile un miglioramento dopo 6-8 sedute, non utilizzate più l'apparecchio e consultate un medico. Per problemi cronici, l'apparecchio può essere usato per periodi più lunghi di tempo, a patto che vengano sempre seguite le istruzioni riportate nella sezione "Avvertenza" del capitolo "Importante".

Uso di InfraCare

- 1** Inserite la spina nella presa di corrente a muro.
- 2** Per accendere l'apparecchio, impostate l'interruttore on/off su "I" (fig. 20).
 - La spia di accensione si illumina (fig. 21).
 - L'apparecchio rimane acceso per circa 15 minuti prima di spegnersi automaticamente.
 - Se si desidera utilizzare più a lungo InfraCare, è sufficiente premere nuovamente l'interruttore on/off.

Pulizia

Scollegate l'apparecchio e lasciatelo raffreddare per circa 15 minuti prima di pulirlo.

Non usate prodotti o sostanze abrasive o detergenti aggressivi, come benzina o acetone, per pulire l'apparecchio.

- 1** Pulite l'alloggiamento della lampada, il piedistallo e il tubo dell'apparecchio con un panno umido. Evitate il contatto diretto con l'acqua.
- 2** Pulite la superficie esterna del filtro con un panno morbido inumidito di alcool metilico.

Conservazione

- 1** Scollegate l'apparecchio e lasciatelo raffreddare per circa 15 minuti prima di pulirlo.
- 2** Ruotate l'anello di regolazione dell'altezza in senso antiorario per allentarlo (1), quindi spingete l'alloggiamento della lampada completamente verso il basso (2) (fig. 15).
- 3** In seguito, ruotate l'anello in senso orario per fissare l'alloggiamento della lampada a questa altezza (fig. 16).
 - Quando sollevate o trasportate l'apparecchio, assicuratevi sempre che l'alloggiamento della lampada sia nella posizione più bassa. Assicuratevi, inoltre, di afferrare con una mano una delle impugnature o il perno dell'alloggiamento della lampada e con l'altra mano il tubo del piedistallo (fig. 22).

Durante il sollevamento o il trasporto dell'apparecchio, non afferrate l'anello di regolazione dell'altezza, in modo da evitarne lo sblocco involontario.

- 4** tenete InfraCare in un luogo asciutto.

Sostituzione

Filtro

Il filtro protegge dall'esposizione a raggi indesiderati.

Non utilizzate l'apparecchio se il filtro è danneggiato o rotto. Per ulteriori informazioni, contattate il Centro Assistenza Clienti Philips.

Lampada

L'efficacia della lampada rimane inalterata nel tempo.

La lampada alogena a infrarossi ha una durata di circa 500 ore. Non tentate di sostituire la lampada da soli: in caso di malfunzionamento, dovrà essere sostituita presso i centri autorizzati Philips, da personale in possesso della competenza necessaria e dei pezzi di ricambio originali per eseguire il lavoro.

Cavo di alimentazione

Nel caso in cui il cavo di alimentazione fosse danneggiato, dovrà essere sostituito presso i centri autorizzati Philips, i rivenditori specializzati oppure da personale debitamente qualificato, per evitare situazioni pericolose.

Tutela dell'ambiente

- Per contribuire alla tutela dell'ambiente, non smaltite l'apparecchio insieme ai rifiuti domestici, ma consegnatelo a un centro di raccolta ufficiale (fig. 23).

Garanzia e assistenza

Per assistenza o informazioni e in caso di problemi, visitate il sito Web Philips all'indirizzo www.philips.com oppure contattate il Centro Assistenza Clienti Philips del vostro paese (per conoscere il numero di telefono consultate l'opuscolo della garanzia). Se nel vostro paese non esiste un Centro Assistenza Clienti, rivolgetevi al vostro rivenditore Philips.

Risoluzione dei guasti

In questo capitolo vengono riportati i problemi più ricorrenti legati all'uso dell'apparecchio. Se non riuscite a risolvere i problemi con le informazioni seguenti, vi preghiamo di contattare il Centro Assistenza Clienti Philips del vostro paese.

Problema	Possibile causa	Soluzione
L'apparecchio non si accende.	La spina non è stata inserita correttamente nella presa di corrente a muro.	Inserite correttamente la spina nella presa di corrente a muro.
	Si è verificato un blackout.	Collegate un altro apparecchio per controllare se quest'ultimo viene alimentato.
	La lampada è difettosa.	Contattate il Centro Assistenza Clienti Philips.
	Il cavo di alimentazione è danneggiato.	Nel caso in cui il cavo di alimentazione fosse danneggiato dovrà essere sostituito presso i centri autorizzati Philips, i rivenditori specializzati oppure da personale debitamente qualificato, per evitare situazioni pericolose.

Specifiche

Modello	HP3643
Tensione nominale (V) Hong Kong/Singapore/Europa	220 - 230
Tensione nominale (V) Cina/Korea	220
Tensione nominale (V) Malesia	240

Modello	HP3643
Tensione nominale (V) Taiwan	110
Frequenza nominale (Hz) Hong Kong/Singapore/ Europa	50/60
Frequenza nominale (Hz) Cina/Malesia	50
Frequenza nominale (Hz) Korea/Taiwan	60
Alimentazione nominale (W)	650
Classe di isolamento	II
Classificazione delle parti applicate	non classificato
Ingresso di acqua	IPX0
Tipo IR	A/B/C
Irradiazione (W/m ²)	circa 1000
Dimensioni campo (in cm ²)	60 x 40
Tipo batteria	non applicabile

Condizioni operative

Temperatura	da + 10°C a + 35°C
Umidità relativa	da 30% a 90% (senza condensa)

Condizioni di conservazione

Temperatura	da - 20°C a + 50°C
Umidità relativa	da 30% a 90% (senza condensa)

Gli schemi elettrici, l'elenco dei componenti e altre descrizioni tecniche sono disponibili su richiesta. Evitate l'insorgere di interferenze elettromagnetiche o altri tipi di interferenza tra questo apparecchio e altri dispositivi.

Pengenalan

Tahniah atas pembelian anda, dan selamat datang ke Philips! Untuk mendapat manfaat sepenuhnya daripada sokongan yang ditawarkan oleh Philips, daftarkan produk anda di www.philips.com/welcome.

Dengan InfraCare, anda boleh merawat masalah otot dan sendi, dan meredakan kesakitan pada otot dan sendi dengan selesa di rumah. Sama seperti matahari, perkakas ini memancarkan cahaya inframerah. Penuras khasnya hanya menyalurkan jenis cahaya yang diperlukan untuk mencapai kesan terapeutik yang dikehendaki. InfraCare juga dapat digunakan untuk bersantai atau persediaan untuk urutan.

Perihal umum (Gamb. 1)

- A** Lohong pendinginan
- B** Bingkai lampu
- C** Engsel untuk mencondongkan bingkai lampu
- D** Tiub kekaki
- E** Kord sesalur kuasa
- F** Gegelang pelarasan ketinggian
- G** Kekaki
- H** Suis hidup/mati (I/O) dengan lampu hidup kuasa
- I** Penuras
- J** Lampu halogen inframerah
- K** Pemegang

Penting

Am

- Simbol pada InfraCare mempunyai maksud berikut:
 - 1 Simbol ini membari amaran kepada anda mengenai permukaan yang panas (Gamb. 2).
 - 2 Simbol ini menunjukkan bahawa anda perlu membaca manual pengguna ini dengan berhati-hati sebelum anda menggunakan perkakas. Simpan manual pengguna untuk rujukan masa hadapan (Gamb. 3).
 - 3 Simbol ini menunjukkan bahawa perkakas ini didwitebatkan (Kelas II) (Gamb. 4).
- Perkakas ini memenuhi keperluan Arahan Alat Perubatan MDD93/42/EEC.

Bahaya

- Air dan elektrik adalah kombinasi yang berbahaya! Jangan gunakan perkakas ini di dalam persekitaran yang basah (contohnya di dalam bilik air atau berhampiran dengan pancuran atau kolam mandi).
- Jangan benarkan air memasuki perkakas atau tumpahkan air ke atas perkakas.

Amaran:

- Periksa sama ada voltan yang ditunjukkan pada perkakas sepadan dengan voltan sesalur kuasa setempat sebelum anda menyambungkan perkakas.
- Jika kord sesalur rosak, ia mesti digantikan oleh Philips, pusat servis yang dibenarkan oleh Philips atau pihak yang telah diluluskan bagi mengelakkan bahaya.
- Jangan tinggalkan perkakas tanpa pengawasan semasa ia dihidupkan.
- Perkakas ini bukan dimaksudkan untuk kegunaan oleh orang yang kurang upaya dari segi fizikal, deria atau mental, atau kurang berpengalaman dan pengetahuan, kecuali mereka diawasi atau diberi arahan berkenaan penggunaan perkakas ini oleh orang yang bertanggungjawab atas keselamatan mereka.
- Perkakas ini bukan dimaksudkan untuk digunkan oleh kanak-kanak. Kanak-kanak hendaklah diawasi untuk memastikan mereka tidak bermain dengan perkakas ini.

- Perkakas ini dimaksudkan untuk rawatan kesakitan pada otot dan sendi, dan kekejangan pada otot dan sendi, dan bukannya untuk rawatan kesakitan pada abdomen, muka dan jenis kesakitan yang lain.
- Untuk mengelakkan daripada kepanasan melampau pada kulit, elakkan jarak rawatan yang terlalu dekat. Kehangatan nya hendaklah selesa bagi anda sepanjang rawatan.
- Untuk mengelakkan kerosakan mata, jangan pandang cahaya lampu semasa ia terpasang.
- Jangan tidur semasa rawatan.
- Elakkan kawasan rawatan daripada menyejuk terlalu cepat sebaik sahaja selepas rawatan.
- Sekiranya kesihatan tidak bertambah baik selepas 6 - 8 kali rawatan, hentikan penggunaan perkakas ini dan rujuklah doktor anda.
- **Kontraindikasi rawatan InfraCare:**
- Jangan gunakan perkakas tanpa merujuk kepada doktor terlebih dahulu sekiranya anda menghidap penyakit teruk seperti penyakit jantung, penyakit keradangan akut, trombosis, gangguan koagulasi darah, supresi ginjal, dermatosis lupus sistemik atau penyakit malignan.
- Jangan gunakan perkakas jika anda terlalu sensitif terhadap cahaya inframerah atau jika anda menghidap edema. Sekiranya berasa ragu, rujuklah doktor anda.
- Jangan gunakan perkakas jika anda tidak sensitif terhadap sinaran inframerah dan haba akibat penyakit (seperti diabetes lanjutan) atau penggunaan ubat penghilang kesakitan. Sekiranya berasa ragu, rujuklah doktor anda.
- Jangan gunakan perkakas jika anda menghidap penyakit yang berkaitan dengan saraf terdemielinat seperti sindrom terowong karpus, sklerosis berbilang dan neuropati ulnar. Sekiranya berasa ragu, rujuklah doktor anda.
- Jangan gunakan perkakas jika anda mempunyai peranti terimplan, terutamanya jika ia terletak di sekitar kawasan rawatan. Sekiranya berasa ragu, rujuklah doktor anda.
- Jika anda hamil, jangan gunakan perkakas untuk merawat kawasan berdekatan abdomen atau bahagian bawah belakang anda, untuk mengelakkan kepanasan terlampau di kawasan ini. Sekiranya berasa ragu, rujuklah doktor anda.
- Jangan gunakan perkakas ini sekiranya anda mengalami bengkak atau keradangan, kerana haba boleh memburukkan keadaan. Sekiranya berasa ragu, rujuklah doktor anda.
- Jangan gunakan perkakas pada kulit yang rosak atau rengsa atau pada luka. Sekiranya berasa ragu, rujuklah doktor anda.
- Jangan gunakan perkakas untuk merawat kawasan yang baru sahaja disapu lawan perengsa topikal (krim atau salap yang mengandungi mentol,contohnya), kerana ini akan menyebabkan reaksi keradangan ringan.

Awas

- Sekiranya soket dinding yang disambungkan dengan perkakas ini mempunyai sambungan yang lemah, plag perkakas akan menjadi panas. Sila pastikan anda memasang plag perkakas ke dalam soket dinding yang disambungkan dengan baik.
- Jangan biarkan perkakas terkena kejutan kuat.
- Sentiasa cabutkan plag sesalur setelah digunakan dan sekiranya terdapat gangguan bekalan kuasa.
- Letakkan perkakas di atas permukaan stabil dan mendarat. Pastikan terdapat sekurang-kurangnya 35 mm ruang kosong di sekelilingnya untuk mengelakkan daripada pemanasan melampau.
- Jangan gunakan perkakas ini di suhu bilik kurang daripada 10°C atau lebih tinggi daripada 35°C.
- Sila pastikan lohong di bahagian belakang perkakas sentiasa terbuka semasa penggunaan.
- Perkakas dilengkapi perlindungan automatik terhadap pemanasan melampau. Jika perkakas tidak disejukkan secukupnya (contohnya kerana lohong pendinginan bertutup), perkakas akan mati secara automatik. Cabut plag perkakas dan alihkan punca pemanasan melampau. Sebaik sahaja perkakas telah menyejuk, ia boleh dihidupkan semula. Untuk berbuat demikian, masukkan plag perkakas sekali lagi dan tekan suis hidup/mati.
- Untuk mengelakkan jari-jari anda daripada tersekat apabila anda melaraskan ketinggian, pegang bingkai lampu pada salah satu dari pemegangnya atau pada engselnya selagi gegelang pelarasan ketinggian tidak berkunci.

- Sejukkan perkakas selama lebih kurang 15 minit sebelum mencuci atau menyimpannya.
- Jangan guna perkakas ini apabila penurasnya rosak, pecah atau hilang.
- Sekiranya anda baru saja selesai berenang atau mandi, pastikan anda mengeringkan kulit anda dengan sempurna sebelum anda menggunakan perkakas ini.

Medan Elektro Magnet (EMF)

Perkakas Philips ini mematuhi semua piawai yang berhubung dengan medan elektromagnet (EMF). Jika dikendalikan dengan betul dan mematuhi arahan dalam manual pengguna ini, perkakas selamat untuk digunakan menurut bukti saintifik yang boleh didapati pada masa ini.

Menggunakan perkakas

Kesan InfraCare

InfraCare memancarkan cahaya inframerah, yang menembusi jauh ke dalam kulit dan menghangatkan tisu. Kehangatan memodulatkan isyarat neuron ke otak dan dengan itu mengurangkan kesakitan. Kehangatan juga merangsang peredaran darah dan mengembangkan pembuluh darah, yang akan melajukan penghantaran bahan yang perlu untuk membina semula dan menyuburkan tisu badan. Tambahan lagi, cahaya inframerah mempercepatkan proses metabolisme dan pengeluaran bahan buangan daripada badan. Oleh kerana ia menjadikan tisu mudah dilenturkan, kehangatan juga mengurangkan kekejangan dan menjadikan sendi lebih mudah lentur. Disebabkan kesan-kesan ini, rawatan dengan InfraCare boleh melegakan sementara kesakitan akibat masalah otot dan sendi.

Nota: Sila baca bahagian 'Amaran' dalam bab 'Penting' dan ikuti arahan yang tertera di sana sebelum anda menggunakan perkakas.

Aplikasi

Aplikasi Terapeutik

InfraCare adalah perkakas terapi kehangatan setempat. Kemungkinan penggunaan terapi:

- Rawatan untuk sakit otot yang sekali-sekala atau kronik, otot kejang dan sendi kejang.
- Rawatan untuk sakit bahagian bawah belakang.

Penggunaan lain

Anda juga boleh menggunakan InfraCare untuk tujuan-tujuan berikut:

- Pengenduran otot
- Persediaan untuk mengurut

Nota: Untuk mendapatkan maklumat lanjut mengenai manfaat kesihatan, sila lihat kata carian InfraCare di www.philips.com (Gamb. 5).

Bersedia untuk menggunakannya

- 1 Letakkan kekaki pada permukaan yang stabil dan rata (Gamb. 6).
- 2 Masukkan tiub kekaki ke dalam kekaki sehingga ia terkunci pada tempatnya (Gamb. 7).

Nota: Terdapat hanya satu cara untuk memasang tiub pada kekaki.

- 3 Pasang bingkai lampu pada bahagian atas tiub kekaki (Gamb. 8).

Untuk memastikan semua bahagian telah dipasang dengan betul, periksa sama ada butang kunci yang dimuat spring boleh nampak dalam lubang.

- 4 Pastikan terdapat sekurang-kurangnya 35mm ruang kosong di sekeliling perkakas untuk mengelakkan daripada pemanasan melampau (Gamb. 9).

Dengan adanya kekaki, perkakas ini dapat digunakan dalam pelbagai posisi. Di bawah ini adalah beberapa contoh.

44 BAHASA MELAYU

- Untuk merawat bahagian belakang dari bahu ke pinggul, letakkan perkakas di sebelah katil, dengan bingkai lampunya dalam posisi yang tertinggi serta dicondongkan ke bawah. Baringlah dengan selesa secara meniarap (Gamb. 10).
- Untuk merawat bahagian belakang anda, letakkan perkakas di sebelah katil, dengan bingkai lampu pada posisi yang paling rendah. Baring dengan selesa secara mengiring ke kiri atau ke kanan (Gamb. 11).
- Untuk merawat bahagian atas belakang dan bahu, letakkan perkakas di belakang kerusi atau tempat duduk lain, dengan bingkai lampu dalam posisi mendatar. Duduklah dengan selesa sambil menghadapkan bahagian belakang anda ke arah perkakas (Gamb. 12).
- Untuk merawat belakang anda, letakkan perkakas di sebelah kerusi atau bangku, dengan bingkai lampu dalam posisi menegak. Duduklah dengan selesa sambil menghadapkan bahagian belakang anda ke arah perkakas (Gamb. 13).

Petua: Orang yang berbadan kecil yang hendak merawat bahagian bawah belakangnya sambil duduk di atas kerusi boleh meletakkan kaki di atas bangku kaki yang rendah supaya lebih selesa.

Petua: Orang yang tinggi yang hendak merawat bahagian bawah belakangnya boleh baring di atas katil dengan menghadapkan belakangnya ke arah perkakas.

- Untuk merawat pinggul dan peha anda, letakkan perkakas di sebelah kerusi, dengan bingkai lampu dalam posisi mendatar. Duduk dengan selesa di atas kerusi atau bangku (Gamb. 14).

5 Laraskan bingkai lampu.

Untuk mengelakkan jari-jari anda daripada tersekat apabila anda melaraskan ketinggian, pegang bingkai lampu pada salah satu dari pemegangnya atau pada engselnya selagi gegelang pelarasan ketinggian tidak berkunci.

Nota: Tiub kekaki terdiri daripada tiga bahagian dan dua gegelang pelarasan ketinggian. Anda boleh melaraskan ketinggian dengan kedua-dua gegelang.

- Untuk melaraskan ketinggian InfraCare, pegang bingkai lampu pada salah satu daripada pemegang atau engsel dengan satu tangan sambil anda memutarakan gegelang pelarasan ketinggian dengan tangan yang satu lagi.
- Putarkan gegelang pelarasan ketinggian melawan arah jam sehingga simbol 'tidak dikunci' dapat dilihat melalui lubang dalam gegelang (1). Kemudian tarik naik bingkai lampu atau tekannya ke bawah kepada ketinggian yang dikehendaki (2) (Gamb. 15).
- Apabila anda telah menetapkan bingkai lampu pada ketinggian yang anda kehendaki, putarkan gegelang pelarasan ketinggian mengikut arah jam sehingga simbol 'dikunci' boleh nampak melalui lubang dalam gegelang. Ketinggian gegelang pelarasan kini dikunci dan ketinggian bingkai lampu ditetapkan (Gamb. 16).
- Untuk mencondongkan bingkai lampu ke atas atau ke bawah, pegang pemegangnya dan gerakkan ke posisi yang diinginkan (Gamb. 17).
- Untuk meletakkan bingkai lampu pada posisi menegak atau mendatar, pegang pemegangnya dan putarkan ke posisi yang dikehendaki (Gamb. 18).
- Pastikan tapak kekaki dalam keadaan mendatar. Jika ia diletakkan pada sesuatu sudut, perkakas akan mati secara automatik (Gamb. 19).

6 Duduk atau baring pada jarak yang sesuai dari perkakas.

- Pada jarak sejauh 40-50cm dari badan, InfraCare merawat bahagian sebesar lebih kurang 40sm kali 60sm. Pada jarak yang lebih jauh, bahagian dirawat menjadi lebih besar dan cahaya inframerah dan seterusnya intensiti haba menjadi kurang. Pada jarak yang lebih dekat, kawasan dirawat lebih kecil dan cahaya inframerah dan juga intensiti haba menjadi lebih kuat.
- Pastikan jarak antara badan dan perkakas adalah cukup jauh untuk mengelakkan daripada tersentuh dengan penuras yang panas.
- **Pilih jarak di mana kehangatan adalah selesa bagi anda dan tambahkan jarak jika kehangatan menjadi terlalu kuat.**

Nota: Kepanasan perkakas tidak mencapai tahap intensiti sepenuhnya sehingga setelah dipasang beberapa minit. Walaubagaimana pun, ini tidak bermakna perkakas tidak berkesan dalam tempoh beberapa minit pertama ini.

Jangka rawatan

Tempoh masa rawatan bergantung kepada jenis rawatan dan orang yang dirawat. Rawatan terhadap satu otot atau sendi sepatutnya berlangsung selama lebih kurang 15 minit. Jika perlu, rawatan boleh diulangi beberapa kali sehari. Tempoh rawatan yang lebih lama daripada 15 minit tidak akan memberi hasil yang lebih baik. Anda boleh mengulangi rutin beberapa rawatan sehari pada beberapa hari yang berturutan untuk mendapat hasil. Jika tidak terdapat sebarang kemajuan selepas 6-8 rawatan, hentikan penggunaan perkakas dan rujuk doktor anda. Bagi masalah yang kronik, perkakas boleh digunakan untuk tempoh yang lebih panjang, asalkan anda mengikuti arahan yang terdapat pada bahagian 'Amaran' dalam bab 'Penting'.

Menggunakan InfraCare

- 1 Masukkan plag utama ke dalam soket.
- 2 Tetapkan suis hidup/mati ke 'I' untuk menghidupkan perkakas (Gamb. 20).
 - Lampu kuasa hidup menyala (Gamb. 21).
 - Perkakas hidup selama lebih kurang 15 minit dan kemudian mati dengan sendirinya secara automatik.
 - Jika anda hendak menggunakan InfraCare buat tempoh lebih lama, hanya tekan suis hidup/mati sekali lagi.

Pembersihan

Cabut plag perkakas dan biarkan ia sejuk selama 15 minit sebelum anda membersihkannya.

Jangan sekali-kali menggunakan pad penyental, agen pembersih yang melelas atau cecair yang agresif seperti petrol atau aseton untuk membersihkan perkakas.

- 1 Bersihkan bingkai lampu, kekaki dan tiub dengan kain lembap. Pastikan air tidak mengalir ke dalam perkakas.
- 2 Anda boleh membersihkan bahagian luar penuras dengan kain lembut yang direnjiskan dengan spirit kernetil.

Penyimpanan

- 1 Cabut plag perkakas dan biarkan ia sejuk selama 15 minit sebelum anda menyimpannya.
- 2 Putarkan gegelang pelarasan ketinggian untuk membuka kuncinya (1) dan tekan bingkai lampu ke bawah ke posisinya yang paling rendah (2) (Gamb. 15).
- 3 Putarkan tombol mengikut arah jam untuk membetulkan perumah lampu pada ketinggian ini (Gamb. 16).
 - Apabila anda mengangkat atau membawa perkakas ini, sentiasa pastikan bingkai lampu berada di posisi paling rendah. Juga pastikan yang anda memegang salah satu pemegangnya atau engsel bingkai lampu dengan satu tangan dan tiub kekaki dengan tangan yang satu lagi (Gamb. 22).

Untuk mengelakkan daripada terbuka kunci gegelang pelarasan ketinggian, jangan letakkan tangan anda pada gegelang pelarasan ketinggian sambil anda membawa atau mengangkat perkakas.

- 4 Simpan InfraCare di tempat yang kering.

Penggantian

Penuras

Penuras melindungi dari terdedah kepada cahaya yang tidak diingini.

Jika penuras rosak atau pecah, jangan gunakan perkakas lagi. Hubungi Pusat Penjagaan Pelanggan Philips untuk mendapatkan maklumat.

Lampu

Keberkesanan lampu tidak berkurang mengikut masa yang berlalu.

Lampu inframerah halogen mempunyai jangka hayat selama lebih kurang 500 jam. Jika lampu berhenti berfungsi, jangan cuba menggantikannya sendiri, tetapi dapatkan ganti di pusat perkhidmatan yang diluluskan oleh Philips. Hanya mereka mempunyai pengetahuan dan kemahiran yang diperlukan untuk kerja ini dan bahagian ganti yang asli untuk perkakas ini.

Kord sesalur kuasa

Jika kord sesalur rosak, ia mesti digantikan oleh Philips, pusat servis yang dibenarkan oleh Philips atau pihak yang telah diluluskan bagi mengelakkan bahaya.

Alam sekitar

- Jangan buang perkakas bersama sampah rumah pada akhir hayatnya, tetapi bawanya ke pusat pungutan rasmi untuk dikitar semula. Dengan melakukan sedemikian anda akan membantu memelihara alam sekitar (Gamb. 23).

Jaminan dan servis

Jika anda memerlukan perkhidmatan atau maklumat atau jika anda mengalami masalah, sila lawati tapak web Philips di www.philips.com atau hubungi Pusat Layanan pelanggan Philips di negara anda (anda boleh mendapatkan nombor telefonnya di dalam risalah jaminan sedunia). Jika tiada Pusat Layanan Pelanggan di negara anda, hubungi wakil pengedar Philips tempatan.

Menyelesaikan masalah

Bab ini meringkaskan masalah yang paling kerap berlaku yang mungkin anda hadapi dengan perkakas ini. Jika anda tidak dapat menyelesaikannya menggunakan maklumat di bawah, sila hubungi Pusat Penjagaan Pelanggan di negara anda.

Masalah	Kemungkinan punca	Penyelesaian
Perkakas tidak hidup.	Plag tidak dimasukkan dengan betul ke dalam soket dinding.	Pasangkan plag ke dalam soket dinding dengan betul.
	Bekalan elektrik terputus.	Sambung perkakas lain untuk memeriksa sama ada bekalan kuasa berfungsi.
	Lampu itu rosak.	Hubungi Pusat Penjagaan Pelanggan Philips.
	Kord sesalur rosak.	Jika kord sesalur rosak, ia mesti diganti oleh Philips, pusat servis yang dibenarkan oleh Philips atau pihak yang telah diluluskan bagi mengelakkan bahaya.

Spesifikasi**Model** HP3643

Voltan terkadar (V) Hongkong/Singapura/Eropah 220-230

Voltan terkadar (V) China/Korea 220

Voltan terkadar (V) Malaysia 240

Voltan terkadar (V) Taiwan 110

Frekuensi terkadar (Hz) Hongkong/Singapura/
Eropah 50/60

Frekuensi terkadar (Hz) China/Malaysia 50

Frekuensi terkadar (Hz) Korea/Taiwan 60

Input kuasa terkadar (W) 650

Kelas penebatan II

Bahagian yang dikenakan pengelasan tidak dikelaskan

Kemasukan air IPX0

Jenis IR IR A/B/C

Iradians (W/m^2) lebih kurang 1000Dimensi medan (dalam sm^2) 60x40

Jenis bateri tidak berkaitan

Kadaan operasiSuhu daripada $+10^{\circ}C$ hingga $+35^{\circ}C$

Kelembapan relatif daripada 30% hingga 90% (tiada penyejatan)

Kadaan penyimpananSuhu daripada $-20^{\circ}C$ hingga $+50^{\circ}C$

Kelembapan relatif daripada 30% hingga 90% (tiada penyejatan)

Rajah litar, senarai bahagian komponen dan huraian teknikal lainnya boleh didapati apabila diminta. Sebagai pengguna perkakas ini, anda seharusnya mengambil langkah untuk mengelakkan daripada berlakunya gangguan elektromagnet atau gangguan bentuk lain di antara perkakas ini dengan perkakas yang lain.

Inleiding

Gefeliciteerd met uw aankoop en welkom bij Philips! Als u volledig wilt profiteren van de ondersteuning die Philips biedt, registreer uw product dan op www.philips.com/welcome. Met de InfraCare kunt u op comfortabele wijze thuis spier- en gewrichtsproblemen behandelen en spier- en gewrichtspijnen verlichten. Net zoals de zon, straalt het apparaat infrarood licht uit. Het speciale filter laat alleen het soort licht door dat nodig is om het bedoelde therapeutische effect te bereiken. De InfraCare kan ook worden gebruikt voor ontspanning of ter voorbereiding voor een massage.

Algemene beschrijving (fig. 1)

- A** Ventilatieopeningen
- B** Lampbehuizing
- C** Scharnier voor het kantelen van lampbehuizing
- D** Stang van voet
- E** Netsnoer
- F** Hoogte-instellingen
- G** Voet
- H** Aan/uitknop (I/O) met aan-lampje
- I** Filter
- J** Infrarood halogeenlamp
- K** Handgrepen

Belangrijk

Algemeen

- De symbolen op de InfraCare hebben de volgende betekenis:
 - 1 Dit symbool waarschuwt u voor hete oppervlakken (fig. 2).
 - 2 Dit symbool geeft aan dat u de gebruiksaanwijzing aandachtig door moet lezen voor u het apparaat gaat gebruiken. Bewaar de gebruiksaanwijzing om deze indien nodig te kunnen raadplegen (fig. 3).
 - 3 Dit symbool geeft aan dat het apparaat dubbel is geïsoleerd (Klasse II) (fig. 4).
- Dit apparaat voldoet aan de eisen van de Richtlijn Medische Hulpmiddelen MDD 93/42/EG.

Gevaar

- Water en elektriciteit vormen een gevaarlijke combinatie! Gebruik dit apparaat daarom niet in een vochtige omgeving (bijv. in de badkamer of in de buurt van een douche of zwembad).
- Laat geen water in het apparaat lopen of op het apparaat terechtkomen.

Waarschuwing

- Controleer of het voltage dat wordt aangegeven op het apparaat, overeenkomt met de plaatselijke netspanning voordat u het apparaat aansluit.
- Indien het netsnoer beschadigd is, moet u het laten vervangen door Philips, een door Philips geautoriseerd servicecentrum of personen met vergelijkbare kwalificaties om gevaar te voorkomen.
- Laat het apparaat niet onbeheerd achter wanneer het ingeschakeld is.
- Dit apparaat is niet bedoeld voor gebruik door personen met verminderde lichamelijke, zintuiglijke of geestelijke vermogens, of die gebrek aan ervaring of kennis hebben, tenzij iemand die verantwoordelijk is voor hun veiligheid toezicht op hen houdt of hen heeft uitgelegd hoe het apparaat dient te worden gebruikt.
- Dit apparaat is niet bedoeld voor gebruik door kinderen. Houd toezicht op kinderen om te voorkomen dat ze met het apparaat gaan spelen.
- Dit apparaat is voor de behandeling van buikpijn, aangezichtspijn en andere soorten pijn.

- Vermijd heel korte behandelfstanden om oververhitting van de huid te voorkomen. De warmte dient gedurende de hele behandeling aangenaam te zijn.
- Kijk niet in het licht van de lamp als deze aan is om schade aan uw ogen te voorkomen.
- Val niet in slaap tijdens de behandeling.
- Voorkom dat het behandelgebied te snel afkoelt onmiddellijk na behandeling.
- Als er na 6-8 behandelingen geen verbetering optreedt, stop dan met het gebruik van het apparaat en raadpleeg uw arts.
- **Contra-indicaties voor InfraCare behandeling:**
- Gebruik het apparaat niet zonder uw dokter eerst te raadplegen indien u aan ernstige ziekten, zoals hartkwalen, acute ontstekingen, trombose, bloedstollingsziekten, bijniersuppressie, systemische lupus erythematosus of kwaadaardige ziekten, lijdt.
- Gebruik het apparaat niet indien u overgevoelig bent voor infrarood licht of indien u oedeem hebt. Raadpleeg bij twijfel uw arts.
- Gebruik het apparaat niet indien u ongevoelig bent voor infrarode straling en warmte als gevolg van een ziekte (bijv. ernstige diabetes) of het gebruik van pijnstillers. Raadpleeg bij twijfel uw arts.
- Gebruik het apparaat niet indien u lijdt aan een aandoening die verband houdt met demyelinisatie van de zenuwen, zoals carpaaltunnelsyndroom, multiple sclerose en ulnaris neuropathie. Raadpleeg bij twijfel uw arts.
- Gebruik het apparaat niet indien u een elektrisch implantaat hebt, met name als dit zich in de buurt van het behandelgebied bevindt. Raadpleeg bij twijfel uw arts.
- Indien u zwanger bent, gebruik het apparaat dan niet om gebieden dicht bij uw buik of uw onderrug te behandelen, om oververhitting van deze gebieden te voorkomen. Raadpleeg bij twijfel uw dokter.
- Gebruik het apparaat niet als u een zwelling of een ontsteking hebt, omdat de warmte de klachten zou kunnen verergeren. Als u twijfelt, raadpleeg dan uw arts.
- Gebruik het apparaat niet op beschadigde of geïrriteerde huid of op wonden. Raadpleeg bij twijfel uw dokter.
- Gebruik het apparaat niet om gebieden te behandelen waarop u onlangs een plaatselijke anti-irritant hebt aangebracht (crèmes of zalven die bijv. menthol bevatten), aangezien dit een milde ontstekingsreactie kan veroorzaken.

Let op

- Als het stopcontact dat wordt gebruikt om het apparaat van stroom te voorzien, slecht is aangesloten, wordt de stekker van het apparaat heet. Zorg ervoor dat u het apparaat aansluit op een goed aangesloten stopcontact.
- Stel het apparaat niet bloot aan zware schokken.
- Haal na gebruik en bij een stroomstoring altijd de stekker uit het stopcontact.
- Plaats het apparaat op een stabiele, vlakke ondergrond. Zorg ervoor dat er minstens 35 cm vrije ruimte rondom het apparaat is om oververhitting te voorkomen.
- Gebruik het apparaat niet bij kamertemperaturen lager dan 10°C of hoger dan 35°C.
- Zorg ervoor dat de ventilatieopeningen in de achterzijde van het apparaat tijdens gebruik open blijven.
- Het apparaat is voorzien van een automatische beveiliging tegen oververhitting. Als het apparaat onvoldoende wordt gekoeld, bijvoorbeeld doordat de ventilatieopeningen afgedekt zijn, schakelt het apparaat automatisch uit. Haal de stekker uit het stopcontact en neem de oorzaak van de oververhitting weg. Als het apparaat is afgekoeld, kan het apparaat weer worden ingeschakeld. Steek de stekker weer in het stopcontact en druk op de aan/uitknop.
- Houd de lampbehuizing vast aan een van de handgrepen of aan het scharnier zolang de hoogte-instellingen ontgrendeld zijn. Zo voorkomt u dat uw vingers vast komen te zitten wanneer u de hoogte van het apparaat verstelt.
- Laat het apparaat ongeveer 15 minuten afkoelen voordat u het schoonmaakt of opbergt.
- Gebruik het apparaat nooit als het filter beschadigd of kapot is of als het ontbreekt.

- Als u zojuist hebt gezwommen of een douche hebt genomen, zorg er dan voor dat u uw huid goed hebt afgedroogd voordat u dit apparaat gebruikt.

Elektromagnetische velden (EMV)

Dit Philips-apparaat voldoet aan alle richtlijnen met betrekking tot elektromagnetische velden (EMV). Mits het apparaat op de juiste wijze en volgens de instructies in deze gebruiksaanwijzing wordt gebruikt, is het veilig te gebruiken volgens het nu beschikbare wetenschappelijke bewijs.

Het apparaat gebruiken

De effecten van de InfraCare

De InfraCare produceert infrarood licht, dat diep in de huid doordringt en de weefsels verwarmt. De warmte past de neuronale signalen naar de hersenen aan en vermindert daardoor pijn. Warmte stimuleert ook de bloedsomloop en verwijdt de bloedvaten, wat het vervoer versnelt van stoffen die nodig zijn voor het herstellen en voeden van de lichaamsweefsels. Verder versnelt infrarood licht het stofwisselingsproces en de afvoer van afvalstoffen uit het lichaam. Omdat warmte het weefsel soepeler maakt, vermindert warmte ook gewrichtsstijfheid en maakt gewrichten buigzamer. Dankzij deze effecten kan behandeling met de InfraCare pijn die veroorzaakt wordt door spier- en gewrichtsproblemen tijdelijk verlichten.

Opmerking: Lees 'Waarschuwing' in hoofdstuk 'Belangrijk' en volg de instructies die daar worden gegeven voordat u het apparaat gebruikt.

Toepassingen

Therapeutische toepassingen

De InfraCare is een apparaat voor plaatselijke warmtetherapie. Mogelijke therapeutische toepassingen:

- Behandeling van incidentele of chronische spierpijn, stijve spieren en stijve gewrichten.
- Behandeling van pijn in de onderrug.

Andere toepassingen

U kunt de InfraCare ook voor de volgende doelen gebruiken:

- Spierontspanning
- Voorbereiding voor een massage

Opmerking: Zie www.philips.nl (zoekwoord: InfraCare) voor meer informatie over de gezondheidsvoordelen (fig. 5).

Klaarmaken voor gebruik

- 1** Plaats de voet op een stabiele, vlakke ondergrond (fig. 6).
- 2** Steek de stang in de voet tot de stang vastklikt (fig. 7).

Opmerking: De stang kan maar op één manier aan de voet worden bevestigd.

- 3** Bevestig de lampbehuizing aan de bovenkant van de stang (fig. 8).

Controleer of de geveerde vergrendelingsknopjes zichtbaar zijn in de gaten om er zeker van te zijn dat alle onderdelen goed zijn bevestigd.

- 4** Zorg ervoor dat er minstens 35 cm vrije ruimte rondom het apparaat is om oververhitting te voorkomen (fig. 9).

Dankzij de voet kunt u het apparaat in veel verschillende standen gebruiken. Hieronder vindt u een aantal voorbeelden.

- Om uw rug van schouder tot heup te behandelen, plaatst u het apparaat naast een bed met de lampbehuizing in de hoogste stand en naar beneden gekanteld. Ga op uw buik liggen (fig. 10).

- Om uw rug te behandelen, plaatst u het apparaat naast een bed met de lampbehuizing in de laagste stand. Ga op uw zij liggen (fig. 11).
- Om uw bovenrug en schouders te behandelen, plaatst u het apparaat achter een stoel of andere zitplaats met de lampbehuizing in horizontale stand. Ga zitten met uw rug naar het apparaat toegekeerd (fig. 12).
- Om uw rug te behandelen, plaatst u het apparaat naast een stoel of kruk met de lampbehuizing in verticale stand. Ga zitten met uw rug naar het apparaat toegekeerd (fig. 13).

Tip: Kleine mensen die op een stoel willen zitten terwijl ze hun onderrug behandelen, kunnen een laag voetenbankje voor hun voeten gebruiken.

Tip: Lange mensen die hun onderrug willen behandelen, kunnen op een bed gaan liggen met hun rug naar het apparaat toegekeerd.

- Om uw heup en bovenbeen te behandelen, plaatst u het apparaat naast een stoel of kruk met de lampbehuizing in horizontale stand. Ga op de stoel of kruk zitten (fig. 14).

5 Verstel de lampbehuizing.

Houd de lampbehuizing vast aan een van de handgrepen of aan het scharnier zolang de hoogte-instelringen ontgrendeld zijn. Zo voorkomt u dat uw vingers vast komen te zitten wanneer u de hoogte van het apparaat verstelt.

Opmerking: De stang van de voet bestaat uit drie delen en twee hoogte-instelringen. U kunt de hoogte van het apparaat met beide ringen verstellen.

- Om de hoogte van de InfraCare te verstellen, houdt u de lampbehuizing met één hand vast aan een van de handgrepen of aan het scharnier en draait u met uw andere hand aan de hoogte-instelringen.
- Draai de hoogte-instelring linksom tot het symbool 'ontgrendeld' zichtbaar is door de opening in de ring (1). Trek vervolgens de lampbehuizing omhoog of duw deze naar beneden tot de gewenste hoogte (2) (fig. 15).
- Wanneer u de lampbehuizing op de gewenste hoogte hebt ingesteld, draait u de hoogte-instelring rechtsom tot het symbool "vergrendeld" zichtbaar is door de opening in de ring. De hoogte-instelring is nu vergrendeld en de hoogte van de lampbehuizing is ingesteld (fig. 16).
- Als u de lampbehuizing naar boven of beneden wilt kantelen, pak deze dan beet bij de handgrepen en beweeg de lampbehuizing naar de gewenste stand (fig. 17).
- Als u de lampbehuizing in verticale of horizontale stand wilt zetten, pak deze dan beet bij de handgrepen en beweeg de lampbehuizing naar de gewenste stand (fig. 18).
- Zorg ervoor dat de voet horizontaal staat. Als de voet niet vlak staat, schakelt het apparaat automatisch uit (fig. 19).

6 Ga op de juiste afstand van het apparaat zitten of liggen.

- Op een afstand van 40-50 cm van het lichaam behandelt de InfraCare een gebied van ongeveer 40 bij 60 cm. Op een grotere afstand is het behandelde gebied groter en het infrarode licht en de warmte minder sterk. Op een kleinere afstand is het behandelde gebied kleiner en het infrarode licht en de warmte sterker.
- Zorg ervoor dat de afstand tussen uw lichaam en het apparaat groot genoeg is om onbedoeld contact met het hete filter te voorkomen.
- **Kies een afstand waarop de warmte aangenaam en is vergroot de afstand indien de warmte te intens wordt.**

Opmerking: De warmte van het apparaat bereikt pas enkele minuten nadat u het apparaat hebt ingeschakeld de volle sterkte. Dat wil echter niet zeggen dat het apparaat niet effectief is tijdens de eerste minuten.

Duur van de behandeling

De duur van de behandeling hangt af van het soort behandeling en de persoon die behandeld wordt. Behandeling van een enkele spier of een enkel gewricht moet ongeveer 15 minuten duren. Zo nodig kan de behandeling enkele malen per dag worden herhaald. Een langere behandeltijd dan 15 minuten leidt niet tot betere resultaten. U kunt de kuur van verscheidene behandelingen per dag op enkele opeenvolgende dagen herhalen om resultaat te krijgen. Indien er geen verbetering is na 6-8 behandelingen, stop dan met het gebruik van het apparaat en raadpleeg uw dokter. Bij chronische problemen kan het apparaat voor langere tijdsperiodes worden gebruikt, zolang u de instructies in 'Waarschuwing' in hoofdstuk 'Belangrijk' opvolgt.

De InfraCare gebruiken

- 1** Steek de stekker in het stopcontact.
- 2** Zet de aan/uitknop op 'I' om het apparaat in te schakelen (fig. 20).
 - Het aan-lampje gaat branden (fig. 21).
 - Het apparaat blijft ongeveer 15 minuten ingeschakeld voordat het automatisch uitschakelt.
 - Als u de InfraCare langer wilt gebruiken, drukt u gewoon opnieuw op de aan/uitknop.

Schoonmaken

Haal de stekker uit het stopcontact en laat het apparaat ongeveer 15 minuten afkoelen voordat u het gaat schoonmaken.

Gebruik nooit schuurspunzen, schurende schoonmaakmiddelen of agressieve vloeistoffen zoals benzine of aceton om het apparaat schoon te maken.

- 1** Maak de lampbehuizing, de voet en de stang schoon met een vochtige doek. Voorkom dat er water in het apparaat loopt.
- 2** U kunt de buitenkant van het filter schoonmaken met een zachte doek die is besprenkeld met wat brandspiritus.

Opbergen

- 1** Haal de stekker uit het stopcontact en laat het apparaat ongeveer 15 minuten afkoelen voordat u het opbergt.
- 2** Draai de hoogte-instelring linksom om deze te ontgrendelen (1) en duw de lampbehuizing naar beneden in de laagste stand (2) (fig. 15).
- 3** Draai de ring rechtsom om de lampbehuizing vast te zetten op deze hoogte (fig. 16).
 - Zorg ervoor dat de lampbehuizing in de laagste stand staat als u het apparaat optilt of verplaatst. Zorg er ook voor dat u met één hand een van de handgrepen of het scharnier van de lampbehuizing vastpakt en met de andere hand de stang vastpakt (fig. 22).

Plaats uw hand niet op een van de hoogte-instellingen wanneer u het apparaat wilt optillen of dragen. Zo voorkomt u dat de hoogte-instellingen ongewenst ontgrendelen.

- 4** Berg de InfraCare op een droge plaats op.

Vervangen

Filter

Het filter beschermt tegen blootstelling aan ongewenst licht.

Als het filter beschadigd of kapot is, gebruik het apparaat dan niet meer. Neem contact op met het Philips Consumer Care Centre voor informatie.

Lamp

De effectiviteit van de lamp neemt niet af in de loop van de tijd. De infrarood halogeenlamp heeft een levensduur van ongeveer 500 uur. Probeer de lamp niet zelf te vervangen als deze het niet meer doet, maar laat de lamp vervangen door een door Philips geautoriseerd servicecentrum. Alleen daar heeft men de kennis en vaardigheden die hiervoor nodig zijn en beschikt men over de originele reserveonderdelen voor het apparaat.

Netsnoer

Indien het netsnoer beschadigd is, moet u het laten vervangen door Philips, een door Philips geautoriseerd servicecentrum of personen met vergelijkbare kwalificaties om gevaar te voorkomen.

Milieu

- Gooi het apparaat aan het einde van zijn levensduur niet weg met het normale huisvuil, maar lever het in op een door de overheid aangewezen inzamelpunt om het te laten recyclen. Op die manier levert u een bijdrage aan een schonere leefomgeving (fig. 23).

Garantie en service

Als u service of informatie nodig hebt of als u een probleem hebt, bezoek dan de Philips-website (www.philips.nl) of neem contact op met het Philips Consumer Care Centre in uw land (u vindt het telefoonnummer in het 'worldwide garantie'-vouwblad). Als er geen Consumer Care Centre in uw land is, ga dan naar uw Philips-dealer.

Problemen oplossen

Dit hoofdstuk behandelt in het kort de problemen die u kunt tegenkomen tijdens het gebruik van het apparaat. Als u er niet in slaagt het probleem op te lossen met behulp van de onderstaande informatie, neem dan contact op met het Consumer Care Centre in uw land.

Probleem	Mogelijke oorzaak	Oplossing
Het apparaat gaat niet aan.	De stekker zit niet goed in het stopcontact.	Steek de stekker goed in het stopcontact.
	Er is een stroomstoring.	Sluit een ander apparaat aan om te controleren of de stroomvoorziening werkt.
	De lamp is defect.	Neem contact op met het Philips Consumer Care Centre.
	Het netsnoer is beschadigd.	Indien het netsnoer beschadigd is, moet u het laten vervangen door Philips, een door Philips geautoriseerd servicecentrum of personen met vergelijkbare kwalificaties om gevaar te voorkomen.

Specificaties

Model	HP3643
Nominale spanning (V) Hongkong/Singapore/ Europa	220-230
Nominale spanning (V) China/Korea	220
Nominale spanning (V) Maleisië	240

Model	HP3643
Nominale spanning (V) Taiwan	110
Nominale frequentie (Hz) Hongkong/Singapore/ Europa	50/60
Nominale frequentie (Hz) China/Maleisië	50
Nominale frequentie (Hz) Korea/Taiwan	60
Nominaal ingangsvermogen (W)	650
Isolatieklasse	II
Geclassificeerd onderdeel	niet geclassificeerd
Binnendringen van water	IPX0
IR-type	IR A/B/C
Stralingsdichtheid (W/m ²)	ca. 1000
Veldafmetingen (in cm ²)	60 x 40
Batterijtype	niet van toepassing

Gebruiksomstandigheden

Temperatuur	van +10°C tot +35°C
Relatieve vochtigheid	van 30% tot 90% (geen condens)

Opbergomstandigheden

Temperatuur	van -20°C tot +50°C
Relatieve vochtigheid	van 30% tot 90% (geen condens)

Schakeldiagrammen, lijsten met onderdelen en andere technische omschrijvingen zijn op aanvraag beschikbaar.

Als de gebruiker van dit apparaat, dient u maatregelen te treffen om elektromagnetische storingen of andere storingen tussen dit apparaat en andere apparaten te voorkomen.

Introdução

Parabéns pela sua compra e bem-vindo à Philips! Para tirar todo o partido da assistência fornecida pela Philips, registre o seu produto em www.philips.com/welcome.

Com o InfraCare, pode tratar confortavelmente problemas nos músculos e nas articulações e aliviar dores nos músculos e nas articulações em casa. Assim como o sol, o aparelho emite luz infravermelha. O filtro especial deixa passar apenas a luz necessária para obter o efeito terapêutico pretendido. O InfraCare também pode ser usado para relaxamento ou preparação para uma massagem.

Descrição geral (fig. 1)

- A** Orifícios de ventilação
- B** Compartimento da lâmpada
- C** Articulação para inclinar o compartimento da lâmpada
- D** Tubo de suporte
- E** Cabo de alimentação
- F** Anéis de regulação da altura
- G** Suporte
- H** Botão ligar/desligar (I/O) com luz de indicação de ligado
- I** Filtro
- J** Lâmpada de halogéneo de infravermelhos
- K** Pegas

Importante

Geral

- Os símbolos do InfraCare têm o seguinte significado:
- 1 Este símbolo avisa-o quando as superfícies estão quentes (fig. 2).
- 2 Este símbolo indica que tem de ler cuidadosamente o manual do utilizador antes de utilizar o aparelho. Guarde o manual do utilizador para uma eventual consulta futura (fig. 3).
- 3 Este símbolo indica que este aparelho possui isolamento duplo (Classe II) (fig. 4).
- Este aparelho cumpre os requisitos da directiva MDD93/42/CEE sobre os aparelhos utilizados para fins médicos.

Perigo

- A água e a electricidade formam uma combinação perigosa! Não utilize este aparelho em ambientes húmidos (p. ex. na casa de banho ou perto de chuveiros ou piscinas).
- Não deixe entrar água no aparelho, nem derrame água sobre o mesmo.

Aviso

- Verifique se a voltagem indicada no aparelho corresponde à voltagem eléctrica local antes de o ligar.
- Se o fio estiver danificado, deve ser sempre substituído pela Philips, por um centro de assistência autorizado da Philips ou por pessoal devidamente qualificado para se evitarem situações de perigo.
- Não deixe o aparelho ligado sem vigilância.
- Este aparelho não deve ser utilizado por pessoas com capacidades físicas, sensoriais ou mentais reduzidas, ou com falta de experiência e conhecimento, a não ser que lhes tenha sido dada supervisão ou instruções relativas à utilização do aparelho por uma pessoa responsável pela sua segurança.
- Este aparelho não deve ser utilizado por crianças. As crianças devem ser vigiadas para assegurar que não brincam com o aparelho.
- Este aparelho destina-se ao tratamento de dores e rigidez nos músculos e nas articulações, não ao tratamento de dores abdominais, faciais e outros tipos de dor.

- Para evitar sobreaquecimento da pele, evite distâncias de tratamento muito curtas. O calor deve ser confortável durante todo o tratamento.
- Para evitar danos na visão, não olhe directamente para a luz da lâmpada enquanto estiver ligada.
- Não adormeça durante o tratamento.
- Evite que a área de tratamento arrefeça demasiado rápido imediatamente depois de tratamento.
- Se não verificar melhorias após 6-8 tratamentos, pare de utilizar o aparelho e consulte o seu médico.
- **Contra-indicações para o tratamento com InfraCare:**
- Não utilize o aparelho sem consultar o seu médico primeiro se sofre de doenças graves tais como doenças cardíacas, doenças inflamatórias agudas, trombose, problemas de coagulação sanguínea, supressão adrenal, lúpus sistémico ou doenças malignas.
- Não use o aparelho se é hipersensível à luz infravermelha nem se tem edema. Em caso de dúvida, consulte o seu médico.
- Não use o aparelho se é insensível à radiação infravermelha e ao calor devido a uma doença (por exemplo, diabetes avançada) ou ao uso de analgésicos. Em caso de dúvida, consulte o seu médico.
- Não utilize o aparelho se sofre de condições associadas com nervos desprovidos de mielina tais como síndrome do túnel carpal, esclerose múltipla e neuropatia do nervo ulnar. Em caso de dúvida, consulte o seu médico.
- Não use o aparelho se tem um dispositivo implantado, particularmente se este está localizado na proximidade da área de tratamento. Em caso de dúvida, consulte o seu médico.
- Se está grávida, não use o aparelho para tratar áreas perto do seu abdómen nem da região lombar, para evitar o sobreaquecimento destas áreas. Em caso de dúvida, consulte o seu médico.
- Não utilize o aparelho se tiver um inchaço ou uma inflamação, uma vez que pode piorar o seu estado. Em caso de dúvida, consulte o seu médico.
- Não use o aparelho em pele danificada ou irritada nem em feridas. Em caso de dúvida, consulte o seu médico.
- Não use o aparelho para tratar áreas em que aplicou recentemente emolientes tópicos (cremes ou pomadas contendo, por exemplo, mentol), uma vez que pode causar uma reacção inflamatória ligeira.

Cuidado

- Se a tomada eléctrica utilizada para o aparelho não possuir ligações adequadas, a ficha do aparelho irá aquecer. Certifique-se de que liga o aparelho a uma tomada eléctrica adequada.
- Não sujeite o aparelho a choques violentos.
- Desligue sempre o aparelho após a utilização e caso exista uma falha de energia.
- Coloque o aparelho numa superfície estável e plana. Certifique-se de que deixa um intervalo de, pelo menos, 35 cm à volta do aparelho para evitar que sobreaqueça.
- Não utilize o aparelho em temperaturas ambiente inferiores a 10 °C ou superiores a 35 °C.
- Certifique-se de que os orifícios de ventilação na parte de trás do aparelho estão abertos durante a utilização.
- O aparelho está equipado com uma protecção automática contra sobreaquecimento. Se o aparelho não estiver a ser refrigerado de forma adequada (por exemplo, se os orifícios de ventilação estiverem tapados), o aparelho desliga-se automaticamente. Desligue o aparelho e elimine a causa de sobreaquecimento. Assim que o aparelho arrefecer, pode voltar a ser ligado. Para o fazer, introduza a ficha na tomada e prima o botão ligar/desligar.
- Para não ficar com os dedos presos ao ajustar a altura, pegue no compartimento da lâmpada por uma das pegas ou pela articulação enquanto os anéis de regulação da altura estiverem desbloqueados.
- Deixe o aparelho arrefecer durante aproximadamente 15 minutos antes de o limpar ou guardar.
- Nunca utilize o aparelho se este não possuir filtro ou se o filtro estiver danificado ou partido.

- Se esteve a nadar ou tomou um duche, certifique-se de que seca a pele de forma adequada antes de utilizar o aparelho.

Campos electromagnéticos (CEM)

Este aparelho Philips cumpre com todas as normas correspondentes a campos electromagnéticos (CEM). Se manuseado correctamente e de acordo com as instruções fornecidas neste manual do utilizador, o aparelho pode ser utilizado em segurança com base em provas científicas disponíveis actualmente.

Utilizar o aparelho

Os efeitos do InfraCare

O InfraCare produz luz infravermelha, que penetra profundamente na pele e aquece os tecidos. O calor modula os sinais neurológicos para o cérebro e assim reduz a dor. O calor também estimula a circulação de sangue e dilata os vasos sanguíneos, o que acelera o transporte de substâncias necessárias para a reconstrução e nutrição dos tecidos do corpo. Além do mais, a luz infravermelha acelera o processo metabólico e a remoção das substâncias rejeitadas pelo corpo. Uma vez que torna os tecidos mais elásticos, o calor também reduz a rigidez e aumenta a flexibilidade das articulações.

Devido a estes efeitos, o tratamento com o InfraCare pode aliviar temporariamente a dor derivada de problemas musculares ou nas articulações.

Nota: Leia a secção de “Aviso” no capítulo “Importante” e siga as instruções dadas antes de usar o aparelho.

Aplicações

Aplicações terapêuticas

O InfraCare é um aparelho para terapia por aquecimento localizado. Possíveis aplicações terapêuticas:

- Tratamento de dores musculares ocasionais ou crónicas, músculos e articulações rígidos.
- Tratamento de dores na região lombar.

Outras aplicações

Pode também usar o InfraCare para os seguintes fins:

- Relaxamento muscular
- Preparação para uma massagem

Nota: Para obter mais informações sobre os benefícios para a saúde, consulte o site www.philips.com e introduza a palavra de pesquisa “InfraCare” (fig. 5).

Preparar para a utilização

- 1** Coloque o suporte numa superfície estável e plana (fig. 6).
- 2** Introduza o tubo de suporte no suporte até ficar na posição certa (fig. 7).

Nota: Só há uma forma de encaixar o tubo no suporte.

- 3** Encaixe o compartimento da lâmpada na parte superior do tubo de suporte (fig. 8).

Para se certificar de que todas as peças estão montadas correctamente, verifique se os botões de mola podem ser vistos nos orifícios.

- 4** Certifique-se de que dispõe de um espaço livre de, pelo menos, 35 cm à volta do aparelho para evitar o sobreaquecimento (fig. 9).

Graças ao suporte, pode utilizar o aparelho em muitas posições diferentes. Abaixo encontra alguns exemplos de utilização.

- Para tratar a zona compreendida entre os ombros e as ancas, coloque o aparelho ao lado de uma cama, com o compartimento da lâmpada na posição mais alta e voltado para baixo. Deite-se confortavelmente de barriga para baixo (fig. 10).
- Para tratar as costas, coloque o aparelho ao lado de uma cama, com o compartimento da lâmpada na posição mais baixa. Deite-se confortavelmente de lado (fig. 11).
- Para tratar a zona superior das costas e os ombros, coloque o aparelho por trás de uma cadeira ou de outro suporte, com o compartimento da lâmpada na posição horizontal. Sente-se confortavelmente com as costas voltadas para o aparelho (fig. 12).
- Para tratar as costas, coloque o aparelho ao lado de uma cadeira ou de um banco, com o compartimento da lâmpada na posição vertical. Sente-se confortavelmente com as costas voltadas para o aparelho (fig. 13).

Sugestão: As pessoas mais baixas que pretendem tratar a parte inferior das costas enquanto estão sentadas numa cadeira podem colocar os pés num apoio baixo adequado para estarem mais confortáveis.

Sugestão: As pessoas mais altas que pretendem tratar a parte inferior das costas podem deitar-se numa cama com as costas voltadas para o aparelho.

- Para tratar a zona compreendida entre as ancas e a parte superior da perna, coloque o aparelho ao lado de uma cadeira, com o compartimento da lâmpada na posição horizontal. Sente-se confortavelmente numa cadeira ou num banco (fig. 14).

5 Ajustar o compartimento da lâmpada.

Para não ficar com os dedos presos ao ajustar a altura, pegue no compartimento da lâmpada por uma das pegas ou pela articulação enquanto os anéis de regulação da altura estiverem desbloqueados.

Nota: O tubo de suporte é composto por três partes e dois anéis de regulação da altura. Pode regular a altura com os dois anéis.

- Para ajustar a altura do InfraCare, com uma mão, pegue no compartimento da lâmpada por uma das pegas ou pela articulação e, com a outra mão, rode os anéis de regulação da altura.
- Rode o anel de regulação da altura para a esquerda até que o símbolo de desbloqueio seja visível através do orifício no anel (1). Em seguida, empurre o compartimento da lâmpada para cima ou para baixo até atingir a altura desejada (2) (fig. 15).
- Depois de regular o compartimento da lâmpada para atingir a altura desejada, rode o anel de regulação da altura para a direita até que o símbolo de bloqueio seja visível através do orifício no anel. O anel de regulação da altura está agora bloqueado e a altura do compartimento da lâmpada está fixada (fig. 16).
- Para inclinar o compartimento da lâmpada para cima ou para baixo, agarre-o pelas pegas e coloque-o na posição pretendida (fig. 17).
- Para colocar o compartimento da lâmpada na posição vertical ou horizontal, segure-o pelas pegas e rode-o até atingir a posição desejada (fig. 18).
- Certifique-se de que a base do suporte se encontra na horizontal. Se a base do suporte estiver colocada numa superfície com um ângulo, o aparelho desliga-se automaticamente (fig. 19).

6 Sente-se ou deite-se à distância correcta do aparelho.

- A uma distância de 40-50 cm do corpo, o InfraCare trata uma área com cerca de 40 cm por 60 cm. A uma distância maior, a área tratada torna-se maior e a luz infravermelha é menos intensa. A uma distância menor, a área tratada é menor e, por isso, o aquecimento através da luz infravermelha é mais intenso.
- Certifique-se de que a distância entre o seu corpo e o aparelho é suficientemente grande para evitar o contacto acidental com o filtro quente.
- **Escolha uma distância em que o calor é confortável e aumente a distância se o calor se tornar demasiado intenso.**

Nota: O calor do aparelho só atinge a sua intensidade total vários minutos após o aparelho ter sido ligado. Isto não significa, contudo, que não seja eficaz nos primeiros minutos.

Duração do tratamento

A duração do tratamento depende do tipo de tratamento e da pessoa a ser tratada. O tratamento de um único músculo ou articulação deve durar aproximadamente 15 minutos. Se necessário, o tratamento pode ser repetido várias vezes por dia. Um tempo de tratamento superior a 15 minutos não conduz a melhores resultados. Pode repetir a rotina de vários tratamentos por dia em vários dias consecutivos para obter resultados. Se não verificar melhorias após 6-8 tratamentos, pare de utilizar o aparelho e consulte o seu médico. Para problemas crónicos, o aparelho pode ser utilizado durante períodos de tempo mais longos, desde que siga as instruções dadas na secção "Aviso" no capítulo "Importante".

Utilizar o InfraCare

- 1** Introduza a ficha de alimentação na tomada eléctrica.
- 2** Regule o botão ligar/desligar para 'I' para ligar o aparelho (fig. 20).
 - ▶ A luz acende-se para indicar que está ligado (fig. 21).
 - ▶ O aparelho permanece ligado durante aproximadamente 15 minutos e depois desliga-se automaticamente.
 - ▶ Se pretende utilizar o InfraCare durante mais tempo, basta premir novamente o botão ligar/desligar.

Limpeza

Desligue o aparelho e deixe-o arrefecer durante cerca de 15 minutos antes de o limpar.

Nunca utilize esfregões, agentes de limpeza abrasivos ou líquidos agressivos, tais como petróleo ou acetona, para limpar o aparelho.

- 1** Limpe o compartimento da lâmpada, o suporte e o tubo com um pano húmido. Não deixe que entre água para o aparelho.
- 2** Pode limpar o exterior do filtro com um pano macio borrifado com algumas gotas de álcool desnaturalado.

Armazenamento

- 1** Desligue o aparelho e deixe-o arrefecer durante cerca de 15 minutos antes de o guardar.
- 2** Rode o anel de regulação da altura para a esquerda para o desbloquear (1) e empurre o compartimento da lâmpada para baixo até atingir a posição mais baixa (2) (fig. 15).
- 3** Rode o anel para a direita para fixar o compartimento da lâmpada a essa altura (fig. 16).
 - Quando levantar e transportar o aparelho, certifique-se sempre de que o compartimento da lâmpada está na posição mais baixa. Certifique-se também de que, com uma mão, agarra uma das pegas ou a articulação do compartimento da lâmpada e, com a outra mão, o tubo de suporte (fig. 22).

Para evitar que os anéis de regulação da altura se desbloqueiem acidentalmente, não coloque a sua mão sobre os anéis de regulação da altura enquanto transportar ou levantar o aparelho.

- 4** Guarde o InfraCare num local seco.

Substituição

Filtro

○ filtro protege contra a exposição a luz indesejada.

Se o filtro estiver danificado ou partido, deixe de utilizar o aparelho. Para obter mais informações, contacte o Centro de Assistência ao Cliente Philips.

Lâmpada

A eficácia da lâmpada não diminui ao longo do tempo.

A lâmpada de halogéneo por infravermelhos tem uma duração de aproximadamente 500 horas. Se a lâmpada deixar de funcionar, não tente substituí-la. A lâmpada só deve ser substituída por um centro de assistência Philips autorizado. Apenas aí possuem os conhecimentos e a experiência necessários para esse trabalho e as peças de origem para o aparelho.

Cabo de alimentação

Se o fio estiver danificado, deve ser sempre substituído pela Philips, por um centro de assistência autorizado da Philips ou por pessoal devidamente qualificado para se evitarem situações de perigo.

Meio ambiente

- Não deite fora o aparelho juntamente com o lixo doméstico normal no final da sua vida útil e entregue-o num ponto de recolha autorizado para reciclagem. Ao fazê-lo, ajuda a preservar o meio ambiente (fig. 23).

Garantia e assistência

Se necessitar de reparações, informações ou se tiver problemas, visite o Web site da Philips em www.philips.pt ou contacte o Centro de Assistência ao Consumidor local (pode encontrar o número de telefone no folheto de garantia mundial). Se não existir um Centro de Assistência no seu país, visite o seu representante Philips local.

Resolução de problemas

Este capítulo resume os problemas mais comuns que pode ter com o aparelho. Se não conseguir resolver o problema com as informações fornecidas a seguir, contacte o Centro de Assistência ao Cliente do seu país.

Problema	Causa provável	Solução
O aparelho não se liga.	A ficha não está correctamente encaixada na tomada eléctrica.	Ligue a ficha à tomada eléctrica correctamente.
	Há uma falha de energia.	Ligue outro aparelho para verificar se a fonte de alimentação funciona.
	A lâmpada é defeituosa.	Contacte o Centro de Assistência ao Cliente Philips.
O fio de alimentação está danificado.		Se o fio de alimentação estiver danificado, deve ser sempre substituído pela Philips, por um centro de assistência autorizado da Philips ou por pessoal devidamente qualificado para se evitarem situações de perigo.

Especificações

Modelo	HP3643
Voltagem (V) Hong Kong/Singapura/Europa	220-230
Voltagem (V) China/Coreia	220

Modelo	HP3643
Voltagem (V) Malásia	240
Voltagem (V) Taiwan	110
Frequência (Hz) Hong Kong/Singapura/Europa	50/60
Frequência (Hz) China/Malásia	50
Frequência (Hz) Coreia/Taiwan	60
Potência nominal (W)	650
Classe de isolamento	II
Classificação da peça aplicada	sem classificação
Entrada de água	IPX0
Tipo de IV	IV A/B/C
Irradiação (W/m ²)	aprox. 1000
Dimensões do campo (em cm ²)	60 x 40
Tipo de bateria	não aplicável

Condições de funcionamento

Temperatura	de +10°C a +35°C
Humidade relativa	de 30% a 90% (sem condensação)

Condições de arrumação

Temperatura	de -20°C a +50°C
Humidade relativa	de 30% a 90% (sem condensação)

Os diagramas dos circuitos, a lista de componentes e outras descrições técnicas são disponibilizadas mediante pedido.

Como utilizador deste aparelho, deve tomar as medidas necessárias para evitar a ocorrência de interferência electromagnética ou outros tipos de interferência entre este e outros aparelhos.

บทนำ

ขอแสดงความยินดีที่คุณสั่งซื้อและยินดีต้อนรับสู่ผลิตภัณฑ์ของ Philips! เพื่อให้คุณได้รับประโยชน์อย่างเต็มที่จากบริการที่ Philips มอบให้ โปรดลงทะเบียนผลิตภัณฑ์ของคุณที่ www.philips.com/welcome

เครื่อง Infracare ช่วยให้คุณสามารถบำบัดกล้ามเนื้อและข้อต่อส่วนที่มีปัญหาและบรรเทาอาการเจ็บปวดกล้ามเนื้อและข้อต่อได้ด้วยตัวคุณเองภายในบ้าน คุณสามารถบำบัดส่วนที่ต้องการการดูแลสุขภาพซึ่งมีความอ่อนแอเช่นเดียวกับแสงแดด โดยเครื่องจะส่งแสงอินฟราเรดออกมาพร้อมมีฟิลเตอร์พิเศษที่จะปล่อยแสงเฉพาะแสงชนิดที่ใช้ในการบำบัดออกมาเท่านั้น เครื่อง Infracare ยังสามารถใช้เพื่อการผ่อนคลาย หรือการเตรียมตัวนวด

ส่วนประกอบ (รูปที่ 1)

- A ช่องระบายอากาศ
- B ตัวโคมไฟ
- C บานพับสำหรับปรับเอียงตัวโคมไฟ
- D เสาค้ำตั้ง
- E สายไฟ
- F ตัวหมุนปรับความสูง
- G ขาตั้ง
- H สวิตช์เปิด/ปิด (I/O) พร้อมสัญญาณไฟแสดงการเปิดเครื่อง
- I แผ่นกรอง
- J หลอดไฟอินฟราเรดฮาโลเจน
- K ด้ามจับ

ข้อควรจำ

ทั่วไป

- เครื่องหมยบน Infracare มีความหมายดังต่อไปนี้:
- 1 สัญลักษณ์นี้เตือนให้ทราบว่าพื้นผิวมีความร้อน (รูปที่ 2)
- 2 สัญลักษณ์นี้หมายความว่าคู่มืออย่างละเอียดก่อนใช้งาน โปรดเก็บคู่มือไว้เพื่อใช้อ้างอิงในครั้งต่อไป (รูปที่ 3)
- 3 สัญลักษณ์นี้หมายความว่าอุปกรณ์นี้ได้รับการหุ้มฉนวนสองชั้น (Class II) (รูปที่ 4)
- เครื่องนี้ถูกนสับติดตั้งตามข้อกำหนดอุปกรณ์ทางการแพทย์ MDD93/42/EEC

อันตราย

- ห้ามใช้งานผลิตภัณฑ์นี้ในที่เปียกชื้นเป็นอันตราย (เช่น ในห้องน้ำ หรือใกล้ฝักบัวอาบน้ำ หรือสระว่ายน้ำ)
- ห้ามให้น้ำเข้าเครื่องหรือทำน้ำหกใส่เครื่อง

คำเตือน

- ก่อนใช้งานโปรดตรวจสอบแรงดันไฟที่ระบุบนผลิตภัณฑ์ว่าตรงกันแรงดันไฟที่ใช้ภายในบ้านหรือไม่
- หากสายไฟชำรุด ควรนำไปเปลี่ยนที่บริษัทฟิลิปส์ หรือศูนย์บริการที่ได้รับอนุญาตจากฟิลิปส์ หรือบุคคลที่ผ่านการอบรมจากฟิลิปส์ดำเนินการเปลี่ยนให้ เพื่อหลีกเลี่ยงอันตรายที่อาจเกิดขึ้นได้
- ห้ามเปิดเครื่องทิ้งไว้ตามลำพังโดยปราศจากคนดูแล
- ไม่ควรให้บุคคลที่มีสภาพร่างกายไม่แข็งแรงหรือสภาพจิตใจไม่ปกติ หรือขาดประสบการณ์และความรู้ความเข้าใจใช้งานเครื่องนี้ เว้นแต่จะอยู่ในการควบคุมดูแลหรือได้รับคำแนะนำในการใช้งานโดยผู้ที่รับผิดชอบในด้านความปลอดภัย
- ไม่ควรให้เด็กเล็กใช้งานเครื่องนี้ เด็กเล็กควรได้รับการดูแลเพื่อป้องกันไม่ให้ทำอุปกรณ์นี้ไปเล่น
- เครื่องนี้ไม่มีวัตถุประสงค์เพื่อบำบัดอาการปวดกล้ามเนื้อและข้อต่อและกล้ามเนื้อหรือข้อต่อ ไม่ได้รับวัตถุประสงค์เพื่อบำบัดอาการเจ็บปวดบริเวณข้อ, ใบหน้าและการเจ็บปวดชนิดอื่น
- โปรดอย่าใช้งานเครื่องนี้ในระยะใกล้เกินไป เพื่อป้องกันไม่ให้ผิวหนังได้รับความร้อนเกินไป ระดับความถี่หรือความถี่สูงเกินไป หรือความถี่สูงเกินไปอาจทำให้ผิวหนังไหม้ได้
- เพื่อป้องกันไม่ให้ผิวหนังได้รับอันตราย ห้ามมองแสงของหลอดไฟโดยตรง
- ห้ามนอนหลับขณะทำการบำบัด
- ป้องกันไม่ให้บริเวณที่รับการบำบัดเย็นลงเร็วเกินไปภายหลังการบำบัด
- หลังจากใช้งานไปประมาณ 6-8 ครั้งแล้วอาการยังไม่ดีขึ้น ควรพบแพทย์ของคุณเพื่อขอรับคำปรึกษา

ข้อห้ามในการบำบัดด้วย Infracare:

- อย่าใช้เครื่องโดยไม่ปรึกษาแพทย์ก่อน หากคุณเจ็บป่วยจากโรคร้ายแรง เช่น โรคหัวใจ, โรคที่มีอาการอักเสบเฉียบพลัน, ภาวะหลอดเลือดมีลิ่มเลือด, ความผิดปกติในการแข็งตัวของเลือด, การทำงานของต่อมหมวกไตถูกกด, โรคหลอดเลือดหรือโรคที่เป็นอันตรายร้ายแรงถึงชีวิต
- อย่าใช้เครื่องหากคุณแพ้แสงอินฟราเรดรุนแรงหรือหากมีอาการบวมหน้า หากไม่แน่ใจให้ปรึกษาแพทย์
- อย่าใช้เครื่องหากคุณไม่ตอบสนองต่อรังสีอินฟราเรดหรือความร้อนเนื่องจากการเจ็บป่วย (เช่น เบาหวานรุนแรง) หรือใช้ยาแก้ปวด หากไม่แน่ใจให้ปรึกษาแพทย์

- อย่าใช้เครื่องหากมีการเจ็บป่วยที่สืบเนื่องมาจากความเสื่อมของเส้นประสาท เช่น โรคการกดทับเส้นประสาทบริเวณข้อมือ, โรคปลอกประสาทเสื่อมแข็งและเส้นประสาทอัลนาร์เสื่อม หากไม่แน่ใจให้ปรึกษาแพทย์
- อย่าใช้เครื่องมืออุปกรณ์ที่ปล่อยอุณหภูมิต่ำ โดยเฉพาะอย่างยิ่งหากใกล้กับบริเวณที่ต้องบำบัด หากไม่แน่ใจให้ปรึกษาแพทย์
- หากคุณตั้งครรภ์ อย่าใช้เครื่องมือในการบำบัดบริเวณใกล้กับช่วงท้องหรือหลังส่วนล่าง ทั้งนี้เพื่อป้องกันการให้ความร้อนสูงเกินไปในบริเวณดังกล่าว หากไม่แน่ใจควรปรึกษาแพทย์
- ห้ามใช้หากคุณมีอาการบวมหรืออักเสบ เนื่องจากความร้อนอาจทำให้อาการรุนแรงยิ่งขึ้น หากมีข้อสงสัย ให้ปรึกษาแพทย์ของคุณ
- อย่าใช้เครื่องมือบริเวณที่บาดเจ็บหรือผิวที่ระคายเคืองหรือบาดแผล หากไม่แน่ใจให้ปรึกษาแพทย์
- อย่าใช้เครื่องมือในการบำบัดบริเวณที่เพิ่งหายาบรรเทาอาการอักเสบหรือป้องกันการระคายเคืองเฉพาะที่ (ครีมหรือขี้ผึ้งที่มีส่วนผสมของสารบูรเป็นต้น) เนื่องจากอาจทำให้เกิดการอักเสบ

ข้อควรระวัง

- หากตัวรับที่ใช้กับเครื่องเกิดหลวม เสียไม่แน่น ปลั๊กไฟจะเกิดความร้อน ให้ตรวจสอบว่าได้มีการเสียบปลั๊กของเครื่องเข้ากับตัวรับที่ต่อไว้อย่างถูกต้องเรียบร้อยแล้ว
- ห้ามทำเครื่องตกหรือกระแทกอย่างรุนแรง
- ถอดปลั๊กไฟออกทุกครั้งหลังจากใช้งานเสร็จเรียบร้อยแล้ว หรือในกรณีที่ใช้ไฟฟาดับ
- วางเครื่องลงบนพื้นที่ยืดหยุ่นและมั่นคง ตรวจสอบว่าจะต้องมีพื้นที่วางประมาณ 35 ซม. รอบๆ เครื่องเพื่อป้องกันไม่ให้เครื่องร้อนเกินไป
- ห้ามใช้ขาร่วมเครื่องในห้องที่มีอุณหภูมิต่ำกว่า 10°C หรือสูงกว่า 35°C
- ควรปิดช่องระบายอากาศด้านหลังของเครื่องค้างไว้ขณะใช้งาน
- เครื่องนี้ได้รับการติดตั้งระบบป้องกันโดยอัตโนมัติ ในกรณีที่เครื่องมีความร้อนมากเกินไป หากเครื่องมีการระบายอากาศไม่เพียงพอ (เช่น เนื่องจากช่องระบายอากาศถูกปิด) เครื่องจะปิดเองโดยอัตโนมัติ ให้ถอดปลั๊กไฟออกและนำสิ่งกีดขวางช่องระบายอากาศออกไป เมื่อเครื่องเย็นลงแล้ว คุณสามารถเปิดเครื่องได้ใหม่อีกครั้ง โดยเสียบปลั๊กไฟแล้วกดปุ่มเปิด/ปิด
- เพื่อป้องกันไม่ให้น้ำมือของคุณติดในเครื่องขณะปรับความเร็วของเครื่อง ให้จับตัวโคมไฟที่ตามจับหรือที่บานพับตลอดเวลาที่ตัวปรับความเร็วอยู่ในตำแหน่งปลดล็อก
- ปลดปล่อยเครื่องเย็นลงประมาณ 15 นาที ก่อนที่คุณจะเริ่มทำกายภาพบำบัดหรือทำการจัดเก็บ
- ห้ามใช้งาน หากฟิลเตอร์เกิดขุ่นหรือเสียหาย แดงหักงอ หรือสูญหาย
- หากคุณเพิ่งเสร็จจากการว่ายน้ำหรืออาบน้ำใหม่ๆ ตรวจสอบให้แน่ใจว่าเช็ดตัวจนแห้งก่อนใช้งาน

Electromagnetic fields (EMF)

ผลิตภัณฑ์ของฟิลิปส์ ได้มาตรฐานด้านคลื่นแม่เหล็กไฟฟ้า (EMF) หากมีการใช้งานอย่างเหมาะสมและสอดคล้องกับคำแนะนำในคู่มือนี้ คุณสามารถใช้ผลิตภัณฑ์ได้อย่างปลอดภัยตามข้อพิสูจน์ทางวิทยาศาสตร์ในปัจจุบัน

การใช้งาน

คุณสมบัติของเครื่อง InfraCare

เครื่อง InfraCare จะฉายแสงอินฟราเรดออกมา โดยแสงจะทะลุผ่านลงไปใต้ผิวหนังและทำให้เนื้อเยื่ออุ่น ความอุ่นจะปรับลดการถ่ายทอดกระแสประสาทไปยังสมองและลดอาการเจ็บปวดได้ ความอุ่นยังสามารถกระตุ้นการไหลเวียนโลหิตและขยายหลอดเลือด ได้อีกด้วยซึ่งช่วยเร่งการนำส่งสารที่จำเป็นในการซ่อมแซมและบำรุงเนื้อเยื่อของร่างกาย นอกจากนี้ แสงอินฟราเรดยังเพิ่มความเร็วในการบวนการเผาผลาญอาหารและกำจัดของเสียออกจากร่างกาย เนื่องจากแสงอินฟราเรดทำให้เนื้อเยื่อสามารถยืดหยุ่นได้มากขึ้น ความอุ่นยังช่วยลดความเมื่อยล้าและทำให้ข้อต่อยืดหยุ่นได้มากยิ่งขึ้นอีกด้วย

เนื่องจากก่อให้เกิดผลต่างๆ เหล่านี้ การบำบัดด้วยเครื่อง InfraCare สามารถบรรเทาความเจ็บปวดอันเนื่องมาจากปัญหากล้ามเนื้อและข้อต่อได้ชั่วคราว

หมายเหตุ: โปรดอ่านส่วน 'คำเตือน' ในบท 'ข้อควรจำ' และทำตามคำแนะนำที่มีก่อนการใช้เครื่อง

การใช้เครื่อง

การใช้เครื่องบำบัดรักษาโรค

InfraCare เป็นเครื่องบำบัดด้วยความอุ่นเฉพาะที่ อาจใช้บำบัดอาการต่อไปนี้:

- บำบัดอาการปวดกล้ามเนื้อเนื้อข้อหรือแขนหรือข้อมือ กล้ามเนื้อเกร็งหรือข้อขัด
- บำบัดอาการปวดหลังส่วนล่าง

การบำบัดอื่นๆ

คุณสามารถใช้ InfraCare เพื่อ:

- การผ่อนคลายกล้ามเนื้อ
- การเตรียมตัวก่อนนวด

หมายเหตุ: หากต้องการรายละเอียดเพิ่มเติมเกี่ยวกับผลดีต่อสุขภาพสามารถติดตามได้ที่ www.philips.com โดยใช้คำสืบค้น InfraCare (รูปที่ 5)

การเตรียมตัวก่อนใช้งาน

64 ภาษาไทย

2 เสียบเสาช่างลงในขาตั้งจนล็อกเข้าที่ (รูปที่ 7)

หมายเหตุ: การติดตั้งเสาช่างกับขาตั้งมีวิธีเดียวกัน

3 ให้ติดตั้งตัวโคมไฟเข้ากับส่วนบนของเสาช่าง (รูปที่ 8)

เพื่อความมั่นใจว่าได้ติดตั้งชิ้นส่วนทุกชิ้นอย่างถูกต้อง คุณจะต้องเห็นปุ่มล็อกแบบสปริงโผล่ขึ้นมาจากรูต่างๆ

4 บริเวณโดยรอบเครื่องจะต้องพื้นที่ว่างอย่างน้อย 35 ซม. เพื่อป้องกันไม่ให้เครื่องร้อนเกินไป (รูปที่ 9)

ขาตั้งเครื่องนี้ช่วยให้คุณสามารถใช้งานเครื่องได้ในหลายตำแหน่ง ตัวอย่างตามด้านล่าง

- บำบัดหลังของชุดติดตั้งแถบบริเวณหัวไหล่จนถึงสะโพก ได้โดยวางเครื่องไว้ข้างเตียง โคมไฟโพลีในตำแหน่งสูงสุดและเอียงลง จากนั้นนอนคว่ำหน้าให้อยู่ในท่าที่สบาย (รูปที่ 10)
- บำบัดแผ่นหลัง ได้โดยวางเครื่องไว้ข้างเตียง โดยให้โคมไฟโพลีในตำแหน่งต่ำสุด จากนั้นนอนตะแคงข้างในท่าที่สบาย (รูปที่ 11)
- บำบัดแผ่นหลังขยับบนและหัวไหล่ ได้โดยวางเครื่องไว้หลังเก้าอี้หรือที่นั่งอื่นๆ โดยให้โคมไฟโพลีในแนวนอน จากนั้นนั่งลงในท่าที่สบายโดยหันหลังเข้าหาเครื่อง (รูปที่ 12)
- บำบัดแผ่นหลัง ได้โดยวางเครื่องไว้ด้านข้างเก้าอี้หรือเก้าอี้แบบไม่มีพนัก โดยให้โคมไฟโพลีในแนวตั้ง จากนั้นนั่งลงในท่าที่สบายโดยหันหลังเข้าหาเครื่อง (รูปที่ 13)

เคล็ดลับ: ผู้ที่มีร่างกายที่ต้องการบำบัดแผ่นหลังส่วนล่างของตนโดยนั่งบนเก้าอี้ สามารถวางเท้าของตนบนเก้าอี้หรือบนเท้าเตี้ย เพื่อความสะดวกสบาย

เคล็ดลับ: ผู้ที่มีร่างกายที่ต้องการบำบัดแผ่นหลังส่วนล่างของตน สามารถนอนบนเตียงโดยหันหลังของตนเข้าหาเครื่อง

- บำบัดบริเวณสะโพกและท่าของขาส่วนบนได้โดยวางเครื่องไว้ข้างเก้าอี้ โดยให้โคมไฟโพลีในแนวนอน จากนั้นนั่งลงบนเก้าอี้ที่มีพนักหรือไม่มีพนักในท่าที่สบาย (รูปที่ 14)

5 การปรับตัวโคมไฟ

เพื่อป้องกันไม่ให้น้ำมือของคุณติดในเครื่องขณะปรับความสูงของเครื่อง ให้จับตัวโคมไฟที่ด้ามจับหรือที่บานพับตลอดเวลาที่ตัวปรับความสูงอยู่ในตำแหน่งปลดล็อก

หมายเหตุ: เสาช่างประกอบด้วย 3 ส่วนและตัวปรับความสูง 2 ตัว คุณสามารถปรับความสูงของเครื่องได้โดยใช้ตัวปรับทั้งสองตัว

- ในการปรับความสูงของ InfraCare ให้จับตัวโคมไฟที่ด้ามจับหรือที่บานพับด้วยมือข้างหนึ่ง ในขณะที่ใช้มืออีกข้างหนึ่งหมุนตัวปรับความสูง
- หมุนตัวปรับความสูงในทิศทางทวนเข็มนาฬิกาจนกระทั่งมองเห็นสัญลักษณ์ 'ปลดล็อก' ในรูตัวปรับ (1) จากนั้นดึงตัวโคมไฟขึ้นหรือกดลงจนได้ระดับความสูงตามต้องการ (2) (รูปที่ 15)
- เมื่อปรับตัวโคมไฟจนได้ระดับความสูงตามที่ต้องการแล้ว ให้หมุนตัวปรับในทิศทางทวนเข็มนาฬิกาจนกระทั่งมองเห็นสัญลักษณ์ 'ล็อก' ในรูตัวปรับ บัดนี้ตัวปรับความสูงได้ล็อกเข้าที่แล้วและระดับความสูงของตัวโคมไฟได้ถูกล็อกไว้เช่นกัน (รูปที่ 16)
- เอียงตัวโคมไฟขึ้นหรือลงโดยจับที่ด้ามจับ จากนั้นปรับย้ายตำแหน่งตามที่ต้องการ (รูปที่ 17)
- ในการปรับตัวโคมไฟให้อยู่ในตำแหน่งแนวตั้งหรือแนวนอน ให้จับตัวโคมไฟที่ด้ามจับ และหมุนตัวโคมไฟไปในตำแหน่งที่ต้องการ (รูปที่ 18)
- ตรวจสอบฐานขาตั้งให้อยู่ในแนวราบเสมอ หากวางเอียง เครื่องจะปิดการทำงานโดยอัตโนมัติ (รูปที่ 19)

6 นั่งหรือนอนในระยะห่างจากเครื่องที่เหมาะสม

- ที่ระยะห่างจากร่างกาย 40-50 ซม. เครื่อง InfraCare จะบำบัดได้ในพื้นที่ประมาณ 40 ซม. x 60 ซม. เมื่อระยะห่างเพิ่มขึ้น พื้นที่บำบัดและพื้นที่ฉายแสงอินฟราเรดจะกว้างขึ้น ดังนั้นความร้อนของแสงจะลดลง และเมื่อระยะห่างลดลงพื้นที่บำบัดและพื้นที่ฉายแสงอินฟราเรดจะเล็กลง ดังนั้นความร้อนของแสงจะเพิ่มขึ้น
- ตรวจสอบว่าระยะห่างระหว่างร่างกายของคุณกับตัวเครื่องมีมากเพียงพอที่จะป้องกันไม่ให้สัมผัสกับฟิลเตอร์ที่ร้อนจัดโดยบังเอิญ
- **เลือกระยะห่างที่คุณสัมผัสความร้อนในระดับที่รู้สึกสบายและเพิ่มระยะห่างหากรู้สึกร้อนเกินไป**

หมายเหตุ: หลังจากเปิดเครื่อง อีกหลายนาทีที่กว่าระดับความร้อนของตัวเครื่องจะถึงจุดสูงสุด ซึ่งไม่ได้หมายความว่า เครื่องไม่มีประสิทธิภาพในการใช้งานช่วงแรกๆ ของการเปิดเครื่อง

ระยะเวลาการบำบัด

ระยะเวลาการบำบัดขึ้นอยู่กับผู้ได้รับการบำบัดและประเภทการบำบัด การบำบัดกล้ามเนื้อหรือข้อต่อครั้งเดียวควรใช้เวลาประมาณไม่เกิน 15 นาที สามารถทำซ้ำได้หลายครั้งในวันนั้นหากจำเป็น การบำบัดโดยใช้เวลามากกว่า 15 นาทีไม่ทำให้ได้ผลลัพธ์ที่ดีขึ้น คุณสามารถทำซ้ำคอร์สของการรักษาหลายๆวันในวันต่อ

เนื่องกันเพื่อให้ได้ผล หากอากาศไม่ดีขึ้นภายหลังจากบำบัด 6-8 ครั้ง ให้หยุดใช้เครื่องและปรึกษาแพทย์ สำหรับอาการเจ็บป่วยเรื้อรังสามารถใช้เครื่องเป็นระยะเวลานานขึ้นตามใดที่คุณทำตามคำแนะนำที่มีให้ในส่วน 'คำเตือน' ในบท 'ข้อควรจำ'

การใช้งานเครื่อง InfraCare

1 เสียบปลั๊กไฟเข้ากับเต้ารับบนผนัง

2 ให้ตั้งสวิตช์เปิด/ปิดไปที่ 'I' เพื่อเปิดสวิตช์เครื่อง (รูปที่ 20)

- ▶ สัญญาณไฟสว่างขึ้นเมื่อเปิดการทำงาน (รูปที่ 21)

- ▶ เครื่องจะทำงานนานประมาณ 15 นาทีจากนั้นจะปิดสวิตช์โดยอัตโนมัติ
- ▶ หากคุณต้องการใช้เครื่อง InfraCare ต่อไป ให้กดสวิตช์ เปิด/ปิด อีกครั้ง

การทำความสะดวก

ถอดปลั๊กไฟออกแล้วปล่อยให้เครื่องเย็นลงประมาณ 15 นาทีก่อนทำความสะอาดเครื่อง

ห้ามใช้แผ่นใย อุปกรณ์ที่มีความคม หรือของเหลวที่มีฤทธิ์รุนแรง เช่น น้ำมัน หรืออะซิโตนในการทำความสะดวกผลิตภัณฑ์นี้เป็นอันตราย

- 1 ทำความสะดวกด้วยไฟไหม้ ขาดังและเสาคือด้วยผ้าชุบน้ำบิดพอหมาด ห้ามทำน้ำซึมน้ำเข้าสู่ตัวเครื่อง
- 2 คุณสามารถทำความสะอาดภายนอกของฟิลเตอร์ด้วยผ้านุ่มที่ชุบน้ำเกลือแอลกอฮอล์ได้

การจัดเก็บ

- 1 ถอดปลั๊กไฟออกแล้วปล่อยให้เครื่องเย็นลงประมาณ 15 นาทีก่อนจัดเก็บเครื่อง
- 2 หมุนตัวปรับความสูงในทิศทางทวนเข็มนาฬิกาเพื่อปลดล็อคตัวปรับ (1) และกดตัวโคมไฟลงในตำแหน่งต่ำสุด (2) (รูปที่ 15)
- 3 หมุนตัวปรับในทิศทางตามเข็มนาฬิกาเพื่อล็อคตัวโคมไฟให้อยู่ในตำแหน่งนี้ (รูปที่ 16)
 - ในการยกหรือถือเครื่อง ให้ตรวจสอบว่า ตัวโคมไฟจะต้องอยู่ในตำแหน่งต่ำสุดเสมอ นอกจากนี้ จะต้องจับที่ด้านจับหรือบานพับของตัวโคมไฟด้วยมือข้างหนึ่ง และจับเสาด้วยมืออีกข้างหนึ่ง (รูปที่ 22)

เพื่อเป็นการป้องกันไม่ให้ปลดล็อคตัวปรับความสูงโดยไม่ตั้งใจ ห้ามใช้มือจับที่ตัวปรับความสูงในขณะที่คุณถือหรือยกเครื่อง

- 4 จัดเก็บเครื่อง InfraCare ในที่แห้ง

การเปลี่ยนอะไหล่

แผ่นกรอง

ฟิลเตอร์จะป้องกันไม่ให้ร่างกายได้รับแสงที่ไม่พึงประสงค์

หากฟิลเตอร์เสียหายหรือแตกหัก หยุดใช้งานทันที ควรติดต่อสอบถามข้อมูลจากศูนย์บริการลูกค้า Philips

หลอดไฟ

ประสิทธิภาพของหลอดไฟไม่ได้ลดลงตามเวลาการใช้งาน

หลอดไฟอื่นเพราะราคาอาจมีอายุการใช้งานประมาณ 500 ชั่วโมง หากหลอดไฟไม่ทำงาน ห้ามทำการเปลี่ยนหลอดไฟด้วยตนเอง แต่ให้ศูนย์บริการที่ได้รับอนุญาตจากฟิลิปส์เป็นผู้เปลี่ยนหลอดไฟให้ ทั้งนี้ เนื่องจากศูนย์บริการดังกล่าวจะมีความรู้ความชำนาญในการดำเนินการดังกล่าว รวมทั้งมีอะไหล่ของอะไหล่สำหรับตัวเครื่อง

สายไฟ

หากสายไฟชำรุด ควรนำไปเปลี่ยนที่บริษัทฟิลิปส์ หรือศูนย์บริการที่ได้รับอนุญาตจากฟิลิปส์ หรือบุคคลที่ผ่านการอบรมจากฟิลิปส์ดำเนินการเปลี่ยนให้ เพื่อหลีกเลี่ยงอันตรายที่อาจเกิดขึ้นได้

สภาพแวดล้อม

- ห้ามทิ้งผลิตภัณฑ์นี้รวมกับขยะในครัวเรือนทั่วไป เมื่อหมดอายุการใช้งานแล้ว ควรทิ้งลงในถังขยะสำหรับนำกลับไปใช้ใหม่ได้ (รีไซเคิล) เพื่อช่วยรักษาภาวะสิ่งแวดล้อมที่ดี (รูปที่ 23)

การรับประกันและบริการ

หากคุณต้องการขอรับบริการหรือต้องการทราบข้อมูล โปรดเข้าชมเว็บไซต์ของ Philips ได้ที่ www.philips.com หรือติดต่อศูนย์บริการดูแลลูกค้าของบริษัท Philips ในประเทศของคุณ (หมายเลขโทรศัพท์ของศูนย์บริการฯ อยู่ในเอกสารแผ่นพับเกี่ยวกับการรับประกันทั่วโลก) หากในประเทศของคุณไม่มีศูนย์บริการ โปรดติดต่อตัวแทนจำหน่ายผลิตภัณฑ์ของบริษัท Philips ในประเทศ

การแก้ปัญหา

ในหัวข้อนี้ ได้รวบรวมปัญหาทั่วไปที่เกี่ยวข้องกับเครื่องซึ่งคุณอาจพบได้ หากยังไม่สามารถแก้ไขปัญหาตามข้อมูลด้านล่างที่ให้ได้ กรุณาติดต่อศูนย์บริการลูกค้าในประเทศของคุณ

66 ภาษาไทย

ปัญหา	สาเหตุ	การแก้ปัญหา
เครื่องไม่ทำงาน	ไม่ได้เสียบปลั๊กไฟเข้ากับตัวรับอย่างถูกต้อง	เสียบปลั๊กไฟเข้ากับตัวรับบนผนังให้ถูกต้อง
	ไฟดับ	ให้ลองเสียบปลั๊กไฟเครื่องใช้ชนิดอื่นเพื่อตรวจสอบว่ายังมีกระแสไฟฟ้า
	หลอดไฟชำรุดเสียหาย	ติดต่อศูนย์บริการลูกค้า Philips
	สายไฟชำรุด	หากสายไฟชำรุด ควรนำไปเปลี่ยนที่บริษัท Philips หรือศูนย์บริการที่ได้รับอนุญาตจาก Philips หรือบุคคลที่ผ่านการรับรองจาก Philips ดำเนินการเปลี่ยนให้เพื่อหลีกเลี่ยงอันตรายที่อาจเกิดขึ้น

ข้อมูลจำเพาะ

รุ่น	HP3643
แรงดันไฟฟ้า (โวลต์) ออสเตรเลีย/สิงคโปร์/ยุโรป	220-230
แรงดันไฟฟ้า (โวลต์) จีน/เกาหลี	220
แรงดันไฟฟ้า (โวลต์) มาเลเซีย	240
แรงดันไฟฟ้า (โวลต์) ไต้หวัน	110
คลื่นความถี่ (เอิร์ทซ์) ออสเตรเลีย/สิงคโปร์/ยุโรป	50/60
คลื่นความถี่ (เอิร์ทซ์) จีน/มาเลเซีย	50
คลื่นความถี่ (เอิร์ทซ์) เกาหลี/ไต้หวัน	60
กำลังไฟ (วัตต์)	650
ระดับฉนวน	II
ชิ้นส่วนที่มีการจัดประเภท	ไม่มีการจัดประเภท
มาตรฐานกันน้ำ	IPX0
ชนิด IR	IR A/B/C
การอาบรังสี (W/m ²)	ประมาณ 1000
ขนาด (หน่วย เซนติเมตร)	60x40
ชนิดแบตเตอรี่	ไม่มี

สภาพแวดล้อมการทำงาน

อุณหภูมิ	ตั้งแต่ +10°C ถึง +35°C
ความชื้นสัมพัทธ์	ตั้งแต่ 30% ถึง 90% (โดยไม่กลั่นตัวเป็นหยดน้ำ)

สภาพแวดล้อมการจัดเก็บ

อุณหภูมิ	ตั้งแต่ -20°C ถึง +50°C
ความชื้นสัมพัทธ์	ตั้งแต่ 30% ถึง 90% (โดยไม่กลั่นตัวเป็นหยดน้ำ)

คุณสามารถขอทราบผังวงจร, รายการชิ้นส่วนและข้อมูลทางเทคนิคอื่นๆ ได้

ในฐานะเป็นผู้ใช้งาน คุณควรมีมาตรการในการป้องกันการรบกวนของสนามแม่เหล็กไฟฟ้า หรือการรบกวนชนิดอื่นๆ ที่เกิดขึ้นระหว่างเครื่องนี้กับอุปกรณ์อื่นๆ

簡介

恭喜您購買本產品並歡迎加入飛利浦！請於 www.philips.com/welcome 註冊您的產品，以善用飛利浦提供的支援。

使用 InfraCare，您可以在家中舒適地治療肌肉和關節問題，並減輕肌肉或關節痛。本產品如同太陽，會散發出紅外線。特殊的濾鏡只會讓可達到治療與舒緩效果的光線通過。InfraCare 也可用於放鬆或按摩前準備。

一般說明 (圖 1)

- A** 通風口
- B** 燈罩
- C** 燈罩傾斜角度調整鉸鏈
- D** 燈柱
- E** 電源線
- F** 高度調整環
- G** 檯座
- H** 開啟/關閉 (On/off) 開關，有電源指示燈
- I** 濾芯
- J** 紅外線鹵素燈
- K** 握把

重要事項

一般

- InfraCare 機體所標示的各種符號意義如下：
 - 1 此符號警告您遠離發熱表面。(圖 2)
 - 2 此符號表示使用本產品前需詳閱使用說明。請保存使用說明以供日後參考。(圖 3)
 - 3 此符號表示本產品採用雙重絕緣 (Class II)。(圖 4)
- 本產品符合醫療器材指令 MDD93/42/EEC 規定。

危險

- 水碰到電會產生危險！本產品不可於潮濕處使用 (如浴室內、淋浴間或游泳池附近)。
- 請勿讓水進入或濺到本產品。

警示

- 在您連接電源之前，請檢查本地的電源電壓是否與產品所標示的電壓相符。
- 如果電線損壞，則必須交由飛利浦、飛利浦授權之服務中心，或是具備相同資格的技師更換，以免發生危險。
- 產品電源打開後，不可無人看管。
- 本產品不適合供下列人士使用：身體官能或心智能力退化者，或是經驗與使用知識缺乏者。他們需要有負責其安全的人員在旁監督，或指示產品的使用方法，方可使用。
- 不宜讓孩童使用本產品。請勿讓孩童將本產品當成玩具。
- 本產品專門用於治療肌肉與關節的疼痛及僵硬，而非用於治療腹部、面部和其他種類之疼痛。
- 為避免皮膚過熱，請避免以極近的距離進行治療。其暖度在整個療程應令您感到舒適。
- 為避免對視力造成危害，產品啟動時，請勿直視燈光。
- 進行療程時不可睡著。
- 請避免療程部位在進行治療之後立即冷卻降溫。
- 進行 6 到 8 次治療後若症狀沒有獲得改善，應先停用本產品，並諮詢您的醫師。
- **InfraCare 治療的禁忌：**
- 若您患有心臟病、急性炎症疾病、血栓症、凝血功能異常、腎上腺功能抑制、全身性紅斑性狼瘡或惡性疾病等重症，請勿在未先諮詢醫生的情況下使用本產品。

- 如果您對紅外線過敏或有水腫的情況，請勿使用本產品。如有疑慮，請諮詢您的醫生。
- 如果您因疾病 (例如末期糖尿病) 而對於紅外線輻射和熱能或止痛藥的使用無反應，請勿使用本產品。如有疑問，請諮詢您的醫師。
- 如果您患有韌鞘脫失相關病症，例如腕隧道症候群、多發性硬化症和尺神經病變，請勿使用本產品。如有疑問，請諮詢您的醫師。
- 如果您體內有植入裝置，尤其若該裝置位在鄰近治療部位的區域，請勿使用本產品。如有疑問，請諮詢您的醫師。
- 如果您目前懷孕，請勿使用本產品來治療靠近腹部或後背的區域，以免這些區域溫度過熱。如有疑問，請諮詢您的醫師。
- 如皮膚出現紅腫發炎，請勿使用本產品，因為熱會使不適感加劇。如有疑問，請諮詢您的醫師。
- 請勿在受損或受刺激的皮膚或傷口上使用本產品。如有疑問，請諮詢您的醫師。
- 若您最近曾對身體某區域使用局部抗刺激劑 (含薄荷醇等物質的乳膏或軟膏)，請勿在該區域使用本產品，因為這可能造成輕微的發炎反應。

警告

- 如果供應產品電力的電源插座接頭不良，產品插頭會發熱。請確定將產品插入接頭良好的插座。
- 不可重擊本產品。
- 使用完畢或停電時，務必將產品電源線拔下。
- 產品應放置在平穩表面上，並確定與周圍至少保持 35 公分的距離，以避免過熱。
- 請勿在室溫低於 10° C 或高於 35° C 的室內使用本產品。
- 使用時，請確定產品背面的通風口保持通風。
- 本產品具有自動防止過熱功能。若散熱不佳時 (如因為通風口被遮蓋)，裝置會自動關閉。請拔掉裝置插頭並排除過熱原因。待裝置冷卻便可再次啟動。如果要這麼做，請重新插上插頭再按下開關按鈕即可。
- 調整高度時，只要高度調整環還未鎖定，請握住燈罩的握把或鉸鏈，以免卡到手指。
- 進行清潔或收納產品之前，請先讓產品冷卻約 15 分鐘。
- 當濾鏡損壞、破損或不見時，切勿使用產品。
- 如果您剛游完泳或剛淋浴，在使用本產品前，請確實將身體擦乾。

電磁波 (EMF)

本飛利浦產品符合電磁波 (Electromagnetic fields, EMF) 所有相關標準。只要使用方式正確並依照本使用手冊之說明進行操作，根據現有的科學研究資料，使用本產品並無安全顧慮。

使用此產品

InfraCare 的效果

InfraCare 會產生紅外線，可進入深層皮膚並暖和人體組織。紅外線的溫熱可調節傳送到人腦的神經信號，從而減輕疼痛。它也會刺激血液循環並擴張血管，加快重建與滋養人體組織必要物質之運輸。此外，紅外線會加速新陳代謝過程和人體內廢棄物質的排除。由於紅外線的溫熱使組織可塑性更高，因此也能減少僵硬程度，讓關節變得更有彈性。因為具備這些效果，InfraCare 療程可暫時舒緩因肌肉和關節問題所引發的疼痛。

注意：使用本產品前，請閱讀「重要事項」單元的「注意」並依照其內容指示進行操作。

使用方法

治療應用

InfraCare 是一種局部熱療產品。其可能的治療用途為：

- 治療間歇性或慢性的肌肉酸痛、肌肉及關節僵硬。
- 治療腰酸背痛。

其他用途

您也可以針對下列目的使用 InfraCare：

- 肌肉放鬆
- 按摩前準備

注意：如需更多保健效果的資訊，請造訪 www.philips.com，搜尋關鍵字 InfraCare。(圖 5)

使用前準備

1 將檯座放在穩固、水平的表面上。(圖 6)

2 將燈柱插入檯座，直到鎖定為止。(圖 7)

注意：只有一種連接管子與檯座的方式。

3 將燈罩接上燈柱。(圖 8)

請檢查洞口是否看得見彈簧鎖按鈕，以確保所有零件都經正確組裝。

4 確認本裝置周圍至少保留 35 公分的空間，以預防過熱。(圖 9)

本產品具有燈柱，因此可以有多种使用方式。以下提供一些範例供您參考。

- 若要治療背部到臀部區域，請將產品放在床邊，燈罩調至最高向下傾斜位置，然後以舒服的姿勢臥在床上。(圖 10)
- 若要治療背部，請將產品放在床邊，燈罩調至最低位置，然後以舒服的姿勢側躺著。(圖 11)
- 若要治療上背部和肩膀，請將產品放在椅子或其他座位後方，燈罩調至水平位置，然後讓背部朝向裝置，以舒服的姿勢坐著。(圖 12)
- 若要治療背部物理，請將產品放在椅子或板凳旁邊，燈罩調至垂直位置，然後讓背部朝向裝置，以舒服的姿勢坐著。(圖 13)

提示：身材較嬌小的人，如果想坐在椅子上治療下背部，可以將雙腳放在矮腳凳上，讓姿勢更舒適。

提示：身高較高的人如果想治療下背部，可以將背朝向裝置，側躺在床上。

- 若要治療臀部與大腿部位，請將產品放在椅子邊，燈罩調至水平位置，然後舒服地坐在椅子或板凳上。(圖 14)

5 調整燈罩。

調整高度時，只要高度調整環還未鎖定，請握住燈罩的握把或鉸鏈，以免卡到手指。

注意：燈柱有三個部位，以及兩個高度調整環。您可以使用兩個調整環來調整高度。

- 如果要調整 InfraCare 的高度，請一隻手握住燈罩的握把或鉸鏈，以另一隻手旋轉高度調整環。
- 以逆時針方向旋轉高度調整環，直到您可以透過環口看見「解除鎖定」符號 (1)。接著將燈罩往上拉，或壓低至想要的高度 (2)。(圖 15)
- 您將燈罩調整到想要的高度後，請以順時針旋轉高度調整環，直到您可以透過環口看見「鎖定」符號。高度調整環現在已經鎖定，且燈罩的高度也已固定。(圖 16)
- 若要前後調整燈罩角度，請抓住握把，朝所需方向移動。(圖 17)
- 如果要以垂直或水平方向擺放燈罩，請抓住其手把，並將燈罩轉至想要的位置。(圖 18)
- 確定燈座處於水平。如果斜放，裝置會自動關閉電源。(圖 19)

6 坐著或躺著時，與產品之間應保持適當的距離。

- 與身體距離 40 到 50 公分時，InfraCare 的治療範圍約為 40 公分 x 60 公分 (寬 x 長)。距離更遠時，治療範圍會變大，但紅外線及熱度會較低。距離更短時，治療範圍較小，但紅外線及熱度也會增強。
- 請確定您身體與產品間有足夠距離，不會意外碰觸高溫的濾鏡。
- 選擇感覺溫度最舒服的距離，如果熱度變得太高，請增加距離。

注意：本產品產生的熱能在開啟電源數分鐘後，才會達到其最高強度。但這不代表產品在這前面幾分鐘時間內無效。

療程時間

治療的持續時間取決於治療類型和治療接受者。治療單一肌肉或關節應持續約 15 分鐘。必要時，您可在一天內重複進行多次治療。療程超過 15 分鐘者，其效果不一定更好。您可以連續多日重複進行一套含多項療程的例行程序，以見其效。如果在 6 到 8 次治療後未見改善，請停止使用本產品並諮詢您的醫師。若為慢性問題，只要能依照「重要事項」單元「注意」中的指示，便能延長療程的時間。

使用 InfraCare

- 1 將電源插頭插入牆上插座。
- 2 將電源開關設定為「I」，開啟產品電源。(圖 20)
 - 電源指示燈會亮起。(圖 21)
 - 本產品會於開啟約 15 分鐘後自動關閉。
 - 若您想要長時間使用 InfraCare，只要再按一下開/關即可。

清潔

拔掉產品電源插頭後，應先讓它冷卻約 15 分鐘，再進行清潔。

絕對不可使用鋼絲絨、磨蝕性的清潔劑或侵蝕性的液體(例如汽油或丙酮)清潔本產品。

- 1 用沾濕的布清潔燈罩、檯座與燈柱。請勿讓水流入裝置內。
- 2 您可以使用軟布沾些甲基化酒精，清潔濾鏡外部。

收納

- 1 拔掉產品電源插頭後，應先讓它冷卻約 15 分鐘，再進行收納。
- 2 以逆時針方向旋轉高度調整環，解除鎖定 (1)，並將燈罩往下推到最低點 (2)。(圖 15)
- 3 順時針旋轉調整環，將燈罩固定在這個高度。(圖 16)
 - 提起或搬動本產品時，請務必讓燈罩保持在最低位置。也請確保握住燈罩的握把或鉸鏈，以另一隻手握住燈柱。(圖 22)

為了預防意外解開高度調整環，搬動或提起本產品時，請勿將手放在高度調整環上。

- 4 InfraCare 應置於乾燥處。

更換

濾芯

濾鏡可保護您避免暴露於刺眼的光線下。

如果濾鏡損壞或破損，請停止使用本產品。請洽詢飛利浦客戶服務中心。

燈泡

本燈泡的效用不會隨使用時間而減損。

紅外線鹵素燈的壽命約為 500 小時。若鹵素燈不亮了，請勿嘗試自行更換鹵素燈，請由飛利浦授權的服務中心更換鹵素燈，因為只有這些服務中心具備更換鹵素燈的知識及技術，以及本產品的原廠零件。

電源線

如果電線損壞，則必須交由飛利浦、飛利浦授權之服務中心，或是具備相同資格的技師更換，以免發生危險。

環境保護

- 本產品壽命結束時請勿與一般家庭廢棄物一併丟棄。請將該產品放置於政府指定的回收站，此舉能為環保盡一份心力。(圖 23)

保證書與服務

若您需要相關服務或資訊，或是有任何問題，請瀏覽飛利浦網站，網址為 www.philips.com，或連絡您當地的飛利浦顧客服務中心 (您可以在全球保證書上找到連絡電話)。若您當地沒有顧客服務中心，請洽詢當地的飛利浦經銷商。

故障排除

本單元概述您使用本產品時最常遇到的問題。如果您無法利用以下資訊解決您遇到的問題，請聯絡您所在國家/地區的顧客服務中心。

問題	可能原因	解決方法
產品無法開啟。	插頭沒有正確插入電源插座中。	將插頭正確地插入插座。
	發生停電。	連接其他產品以檢查電源供應器是否運作正常。
	燈泡故障。	聯絡飛利浦客戶服務中心。
	電源線損壞。	如果電線損壞，必須交由飛利浦、飛利浦授權之服務中心，或是具備相同資格的技師更換，以免發生危險。

規格

型號	HP3643
額定電壓 (V) 香港/新加坡/歐洲	220-230
額定電壓 (V) 中國/韓國	220
額定電壓 (V) 馬來西亞	240
額定電壓 (V) 台灣	110
額定頻率 (Hz) 香港/新加坡/歐洲	50/60
額定頻率 (Hz) 中國/馬來西亞	50
額定頻率 (Hz) 韓國/台灣	60
額定電源輸入功率 (W)	650
絕緣等級	II
應用分級的零件	未分類
防水等級	IPX0
IR 類型	IR A/B/C
強度 (W/m)	約 1000
範圍尺寸 (以 cm 計算)	60x40
電池種類	不適用

作業條件

溫度 從 +10° C 到 +35° C

相對濕度 從 30% 到 90% (無凝結)

保存條件

溫度 從 -20° C 到 +50° C

相對濕度 從 30% 到 90% (無凝結)

電路圖、零組件清單及其他技術資料說明均索取提供。
使用本產品時，您應該採取預防措施，避免本產品與其他產品之間產生電磁干擾或其他類型干擾。

产品简介

感谢您的惠顾，欢迎光临飞利浦！为了您能充分享受飞利浦提供的支持，请注册您的产品，网址为 www.philips.com/welcome。

借助 InfraCare，您可以轻松治疗肌肉和关节问题，在家舒缓肌肉和关节疼痛。本产品能像太阳一样放射红外线。特殊的滤光器仅允许有治疗效果的光线通过，确保有效治疗。InfraCare 也可以用于放松或用作按摩前的准备。

一般说明 (图 1)

- A** 散热口
- B** 灯罩
- C** 调整灯罩角度的转轴
- D** 支撑管
- E** 电源线
- F** 高度调整环
- G** 支架
- H** 带有通电指示灯的 On/off 开关 (I/O)
- I** 滤光器
- J** 红外卤素灯
- K** 手柄

注意事项

概述

- 红外线健康灯上的符号含义如下：
 - 1 此符号警告您注意高温的表面。(图 2)
 - 2 此符号表示您在使用产品前必须仔细阅读用户手册。请保留用户手册以备将来参考。(图 3)
 - 3 此符号表示此产品双重绝缘 (II 级标准) (图 4)
- 本产品符合 MDD93/42/EEC 标准。

危险

- 水与电接触是危险的！因此切勿将产品在潮湿的环境中使用（如在浴室或接近淋浴、游泳池附近使用）。
- 切勿让水进入产品或溅到产品表面。

警告

- 在将产品连接电源之前，请先检查产品所标电压与当地的供电电压是否相符。
- 如果电源软线损坏，为了避免危险，必须由制造商、其维修部或类似部门的专业人员来更换。
- 打开电源后，本产品不得无人看管。
- 本产品不打算由肢体不健全、感觉或精神上有障碍或缺乏相关经验和知识的人（包括儿童）使用，除非有负责他们安全的人对他们使用本产品进行监督或指导。
- 小孩不宜使用该产品。应照看好儿童，确保他们不玩耍本产品。
- 本产品适用于治疗肌肉和关节疼痛以及肌肉和关节僵硬，但不可用于照射腹部、面部和其他各种疼痛。
- 要防止皮肤变得过热，请避免照射距离过近。在整个照射过程中，热度应以感觉舒适为宜。
- 为防止伤害眼睛，打开灯后，请勿直视光源。
- 在使用期间，切勿入睡。
- 在治疗之后，避免照射区域过快冷却。
- 如果 6-8 次的治疗之后无任何效果，请停止使用本产品并咨询医生。
- 有关 InfraCare 照射的禁忌：

- 如果您患有严重的疾病，例如心脏病、急性炎症疾病、血栓症、凝血障碍、肾上腺功能抑制、全身红斑性狼疮或恶性疾病，则在咨询医生意见之前，请不要使用本产品。
- 如果您对红外线神经过敏或如果患有水肿，请不要使用本产品。如有疑问，请咨询您的医生。
- 如果由于疾病（如重度糖尿病）或使用止痛药使您对红外线照射和热度感觉迟钝，请不要使用本产品。如有疑问，请咨询您的医生。
- 如果您患有有关脱髓鞘性神经炎的疾病，例如腕骨神经综合症、多发性硬化症和尺骨神经病变，请不要使用本产品。如有疑问，请咨询您的医生。
- 如果您有植入式设备，尤其是在该设备位于照射区域附近的情况下，请不要使用本产品。如有疑问，请咨询您的医生。
- 如果您怀有身孕，请不要在靠近您的腹部的照射区域或腰部使用本产品，以免这些区域过热。如有疑问，请咨询您的医生。
- 如您患有肿瘤或炎症，请不要使用，热力可能会恶化病情，如有疑问，可咨询医生。
- 请不要在受伤或发炎的皮肤或伤口上使用本产品。如有疑问，请咨询您的医生。
- 请不要在刚刚涂抹了局部抗刺激药物（含薄荷的药膏或软膏）的照射区域使用本产品，否则会导致轻微发炎。

注意

- 如果连接产品的插座接触不良，则产品的插头会变得很热。确保您所连接的插座接触良好。
- 请勿让本品受到剧烈震动。
- 使用后，或出现电源故障时，必须将插头拔下。
- 应将产品放在平稳的水平表面。确保周围有至少 35 厘米的空间，以免过热。
- 切勿在室温低于 10° C 或高于 35° C 的房间使用。
- 确保产品背面的通风口在使用时是打开的。
- 产品装有过热自动保护装置。如果产品冷却不良（如：散热口被覆盖），则产品自动断电。请拔下产品插头并排除过热的原因。待产品冷却后，则产品可再次通电。要让产品重新通电，则需重新插接产品电源并按 on/off 开关。
- 为避免您在调整高度时夹到手指，应通过一个手柄或转轴握住灯罩，确保高度调整环没有锁住。
- 在清洁或储藏产品之前，必须先产品冷却大约 15 分钟。
- 一旦滤光器损坏，破损或丢失，则产品就不能使用。
- 如果您刚刚游泳回来，或刚刚淋浴过：则应先将皮肤擦干，再使用本产品。

电磁场 (EMF)

这款飞利浦产品符合关于电磁场 (EMF) 的相关标准。据目前的科学证明，如果正确使用并按照本用户手册中的说明进行操作，本产品是安全的。

使用本产品

InfraCare 红外线健康灯的作用

InfraCare 产生的红外线光可渗入皮肤深层，加热皮肤组织。热力可调节向大脑发送的神经信号，从而缓解疼痛。热力也可以刺激血液循环，使血管扩张，进而加快输送复原和滋养人体组织所必需的物质。此外，红外线还可加快新陈代谢的过程和人体废物的排出。由于能够改善组织的韧性，因此热力也能缓解肌肉僵直，改善关节的灵活性。由于具有上述功效，InfraCare 红外线健康灯照射能够暂时缓解由肌肉和关节问题引起的疼痛。

注意： 在使用本产品之前，请阅读“注意事项”一章中的“警告”部分内容，并按照其中提供的说明执行操作。

应用

治疗应用

InfraCare 是一种局部热力治疗产品。可能的治疗应用：

- 缓解急性或慢性肌肉酸痛和关节肌肉僵硬。
- 缓解腰痛。

其他应用

您也在将 InfraCare 用于以下目的：

- 放松肌肉
- 按摩前准备

注意：请访问飞利浦网站，了解更多的关于本产品对健康的益处；网址是 www.philips.com，搜索关键字是：InfraCare。(图 5)

使用准备

1 将支架放在一个平稳的水平表面上。(图 6)

2 将支撑管插入支架直到锁定到位。(图 7)

注意：只有一种方法可以将支撑管安装在支架上。

3 将灯罩安装在支撑管的顶部。(图 8)

要确保所有部件均已正确安装，请检查孔内是否可看到弹簧锁按钮。

4 应确保本产品周围至少有 35 厘米的空间以防过热。(图 9)

有了支撑杆，您就可以在不同角度使用本产品。下面您将了解到一些例子。

- 将产品放在床边，将灯罩放在最高位置，然后向下弯。然后您舒服地趴在床上，可照射从肩到臀部。(图 10)
- 将产品放在床边，将灯罩放在最低位置，然后舒服地侧卧，照射背部。(图 11)
- 照射您的背部的上半部及肩膀时，将产品放在椅子后面或另外一张椅子上；将灯罩水平放置，舒服地坐下，将您的背部朝向产品。(图 12)
- 照射您的背部时，将产品放在椅子或凳子旁边，将灯罩置于垂直位置，然后舒服地坐下，将背部朝向产品。(图 13)

提示：身材较矮的用户如果要坐在椅子上照射脊背下半部分，则可以将双脚放在更低的脚凳上，这样能够更加舒适。

提示：身材较高的用户如果要照射脊背的下半部分，则可以躺在床上，让背部朝向本产品。

- 要照射您的臀部和腿，则请将产品放在椅子旁边，将灯罩水平放置。放松地坐在椅子或凳子上。(图 14)

5 调整灯罩。

为避免您在调整高度时夹到手指，应通过一个手柄或转轴握住灯罩，确保高度调整环没有锁住。

注意：支撑管包括三个部件和两个高度调整环。您可以同时使用两个环调整高度。

- 要调整红外线健康灯的高度，应该用一只手通过一个手柄或转轴握住灯罩，同时用另一只手转动高度调整环。
- 逆时针转动高度调整环，直到通过环孔可看到“未锁定”符号 (1)。然后将灯罩向上拉或向下推至想要的高度 (2)。(图 15)
- 当您已将灯罩设定至想要的高度时，请顺时针转动高度调整环，直到通过环孔可看到“已锁定”符号。高度调整环现已锁定并且灯罩高度已固定。(图 16)
- 将灯罩向上或向下倾斜；方法是抓住手柄，移动到所需位置。(图 17)
- 要将灯罩垂直或水平放置，请握住手柄并将其转动至想要的位置。(图 18)
- 确保支撑基座水平放置。如果基座有倾斜角度，则产品将自动断电。(图 19)

- 6** 在离产品适当的距离处坐下或躺下。
- 在离身体 40-50 厘米处，红外线健康灯可照射 40 x 60 厘米的面积。距离越远，照射的面积越大；但红外光线及其热量也越小。距离越近，照射的面积越小；但红外光线及其热量也越大。
 - 确保身体与产品的距离不要太近，以免不慎接触到灼热的滤光器。
 - **选择一段距离，以热度感觉舒适为宜，并在热力太强时增加距离。**

注意：在产品接通电源后几分钟之后，才能达到最大热度。但这并不意味着产品在最初几分钟之内是没有效果的。

照射时间

照射时间取决于使用者和使用类型。每次照射肌肉或关节应持续大约 15 分钟。照射超过 15 分钟并不会带来更好的效果。您可以连续几天重复一天照射几次，以获得某种效果。如果 6-8 次照射之后症状没有好转，应停止使用本产品并咨询您的医生。对于慢性病问题，只要不违反“注意事项”一章中的“警告”事项，便可长期使用本产品。

使用红外线健康灯

- 1** 将电源插头插入插座。
- 2** 将开关设置为“1”以打开本产品。(图 20)
 - 电源指示灯亮起。(图 21)
 - 产品将保持打开状态大约 15 分钟然后自动关闭。
 - 如果您要延长红外线健康灯的使用时间，只需再次按下 on/off 开关。

清洁

清洁产品之前，必须先将产品插头拔下并冷却大约 15 分钟。

不要使用钢丝绒、研磨性清洁剂或腐蚀性液体（例如汽油或丙酮）来清洁产品。

- 1** 可用湿布擦拭灯罩、支架和支撑管。但切勿让任何一点水进入产品。
- 2** 可用软布喷一些工业酒精擦拭滤光器的外表面。

存储

- 1** 存放本产品之前，必须先将产品插头拔下并冷却大约 15 分钟。
- 2** 逆时针转动高度调整环以将其解锁 (1) 并将灯罩向下推至最低的位置 (2)。(图 15)
- 3** 顺时针转动调整环以将灯罩固定在此高度。(图 16)
 - 在提起或搬动本产品时，应始终确保灯罩处在最低的位置。还应确保用一只手握住灯罩的一个手柄或转轴，用另一只手握住支撑管。(图 22)

为防止意外解除高度调整环的锁定状态，请勿在搬运或提起本产品的同时将手放在高度调整环上。

- 4** 将红外线健康灯储藏 in 干燥的地方。

更换

滤光器

滤光器保护人免受不必要的光线照射。

如果滤光器破损或损坏，请勿再使用本产品。要了解更多信息，请联系飞利浦客户服务中心。

灯管

灯管的作用在可工作期间会一直保持。

红外卤素灯的使用寿命大约是 500 小时。如果灯管无法再工作，请勿尝试擅自更换，而应该由飞利浦授权的客户服务中心进行更换，因为只有他们才拥有此工作所需的知识和技能以及本产品的原装零配件。

电源线

如果电源软线损坏，为了避免危险，必须由制造商、其维修部或类似部门的专业人员来更换。

环境

- 弃置产品时，请不要将其与一般生活垃圾堆放在一起；应将其交给官方指定的回收中心。这样做有利于环保。(图 23)

保修和服务

如果您需要服务或信息，或者有任何疑问，请访问飞利浦网站：www.philips.com。您也可与您所在地的飞利浦顾客服务中心联系（可从全球保修卡中找到其电话号码）。如果您的所在地没有飞利浦顾客服务中心，则可以与当地的飞利浦经销商联系。

故障种类和处理方法

本章归纳了使用本产品时最可能遇到的问题。如果您无法根据下面的信息解决问题，请与贵国（地区）的飞利浦客户服务中心联系。

问题	可能的原因	解决方法
产品不工作。	插头未正确插入电源插座。	将插头正确插入电源插座。
	存在电源故障。	连接其他产品以检查电源是否正常。
	灯管有故障。	联系飞利浦客户服务中心。
	电源线损坏。	如果电源软线损坏，为了避免危险，必须由制造商、其维修部或类似部门的专业人员来更换。

规格

型号	HP3643
额定电压（伏）香港/新加坡/欧洲	220-230
额定电压（伏）中国/韩国	220
额定电压（伏）马来西亚	240
额定电压（伏）台湾	110
额定频率（赫兹）香港/新加坡/欧洲	50/60
额定频率（赫兹）中国/马来西亚	50
额定频率（赫兹）韩国/台湾	60
额定输入功率 (W)	650
绝缘等级	II
分类应用部分	未分类

型号	HP3643
入水口	IPX0
IR 类型	IR A/B/C
辐照度 (瓦/平方米)	大约 1000
场尺寸 (平方厘米)	60x40
电池类型	不适用
操作条件	
温度	从 +10° C 到 +35° C
相对湿度	从 30% 到 90% (非压缩)
存储条件	
温度	从 -20° C 到 +50° C
相对湿度	从 30% 到 90% (非压缩)

根据需求提供电路图、零部件列表和其它技术说明。
作为本产品的用户，您应采取措施防止本产品和其它产品之间出现电磁干扰或其它类型的干扰。

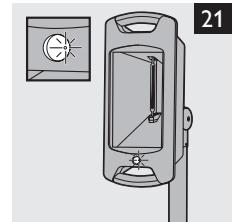
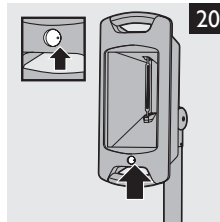
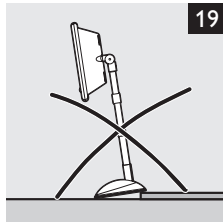
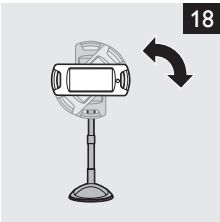
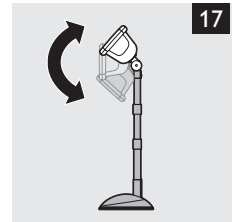
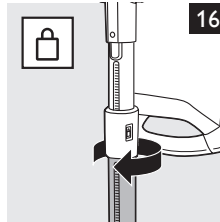
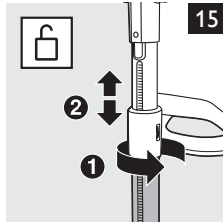
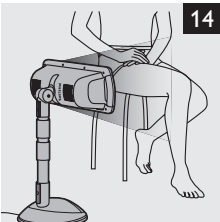
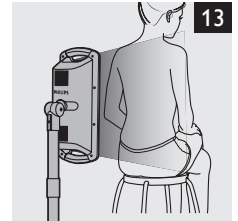
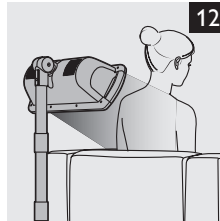
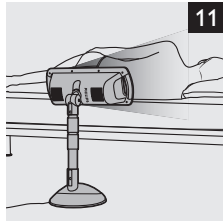
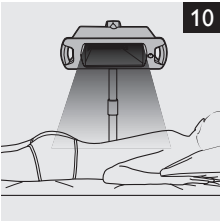
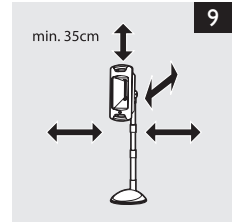
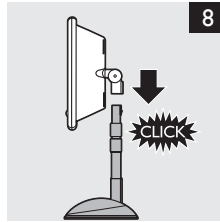
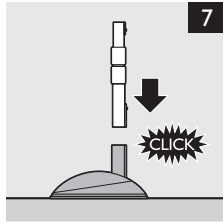
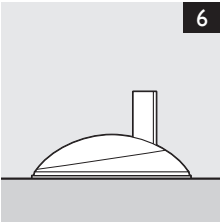
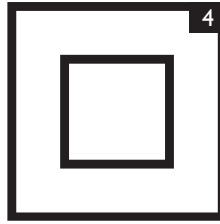

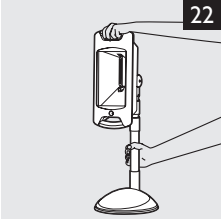

Philips Consumer Lifestyle B.V.
Tussendiepen 4
9206 AD Drachten
The Netherlands
Fax: +31 (0)512594316

 0344



www.philips.com

 100% recycled paper
100% papier recyclé

4222.002.7564.1