

*beauty*

Powerprotect Salon 2000

HP4878, HP4877, HP4876



**PHILIPS**

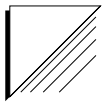

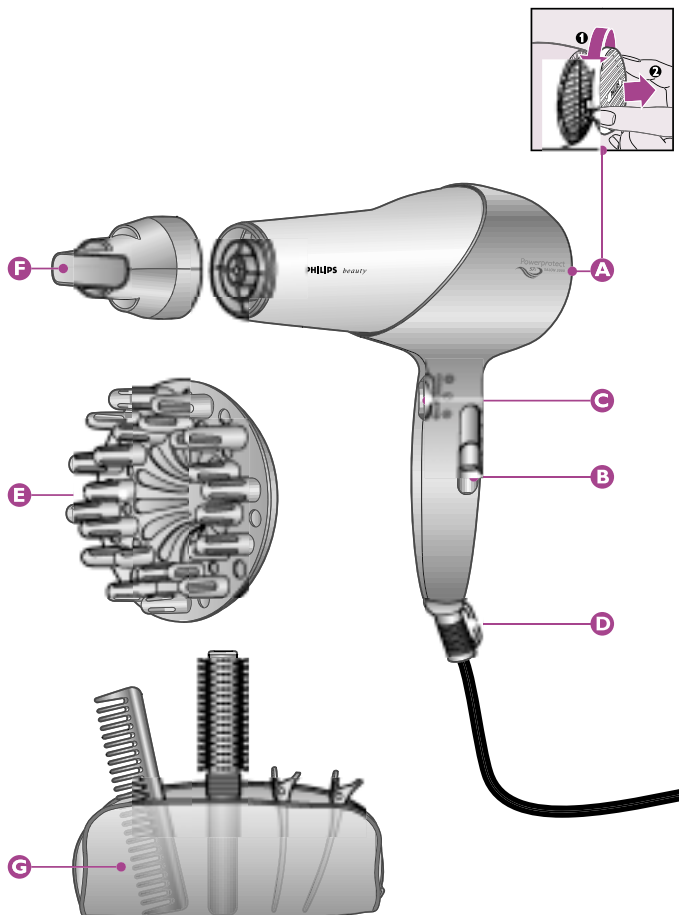



<b>ENGLISH</b>	<b>6</b>
<b>DEUTSCH</b>	<b>13</b>
<b>FRANÇAIS</b>	<b>21</b>
<b>NEDERLANDS</b>	<b>28</b>
<b>ESPAÑOL</b>	<b>36</b>
<b>PORTUGUÊS</b>	<b>44</b>
<b>NORSK</b>	<b>52</b>
<b>SVENSKA</b>	<b>59</b>
<b>SUOMI</b>	<b>66</b>
<b>DANSK</b>	<b>73</b>
<b>ΕΛΛΗΝΙΚΑ</b>	<b>80</b>
<b>TÜRKÇE</b>	<b>88</b>

## Introduction

The Philips Powerprotect Salon has been specially designed to meet your personal needs, giving you beautiful, shiny and healthy hair. Scientific tests have shown that drying at a too high temperature can lead to overdrying. Hair that has been overdried, feels coarse and looks dull and frizzy. Whereas normal hairdryers can heat up the hair to very high temperatures (approx. 80°C), the Powerprotect Salon 2000 features the Power Protect System. This system offers gentle drying at a lower and caring temperature of 57°C, reducing the risk of overheating the hair. Combined with an ultra strong airflow, the system dries your hair ultra quickly, giving it the lustre, body and richness you love.

For more information on this hairdryer or any other Philips beauty product, visit our web site: [www.philips.com/beauty](http://www.philips.com/beauty)

## General description

- A** Air inlet grille
- B** Rocker switch for temperature settings
  - ☉ Quick-Dry setting
  - ☼ Protect setting
  - ❄ Cool setting
- C** Airflow and on/off slide
  - ○ = off
  - I = Low airflow especially intended for styling
  - II = Medium airflow for drying and styling
  - III = Ultra strong airflow for fast drying
- D** Hanging loop
- E** Volume diffuser (HP4877 and HP4878 only)
- F** Concentrator
- G** Professional haircare set (HP4878 only)
  - Round brush
  - Comb
  - Hairclips
  - Pouch

## Important

- ▶ Check if the voltage indicated on the appliance corresponds to the local mains voltage before you connect the appliance.
- ▶ Keep this appliance away from water! Do not use this product near or over water contained in baths, washbasins, sinks etc. When used in a bathroom, unplug the appliance after use since the proximity of water presents a risk, even when the hairdryer is switched off.
- ▶ For additional protection, we advise you to install a residual current device (RCD) with a rated residual operating current not exceeding 30mA in the electrical circuit supplying the bathroom. Ask your installer for advice.
- ▶ Keep the appliance out of the reach of children.
- ▶ Never block the air grilles.
- ▶ If the appliance overheats, it will switch off automatically. Unplug the appliance and let it cool down for a few minutes. Before you switch the appliance on again, check the grilles to make sure they are not blocked by fluff, hair, etc.
- ▶ Always switch the appliance off before putting it down, even if it is only for a moment.

## Using the appliance

### Drying

---

- 1** Put the plug in the wall socket.
- 2** Switch the appliance on by setting the airflow slide to position I, II or III.
- 3** Select the desired airflow speed by setting the airflow slide to position I, II or III. (fig. 1)

○ = Off

I = Low airflow especially intended for styling

II = Medium airflow for drying and styling

III = Ultra strong airflow for fast drying

- 4** Select the desired temperature setting by pressing the rocker switch.

**The Quick-Dry setting**

- **☉** The Quick-Dry setting enables you to dry shower-wet hair very quickly. (fig. 2)

It is recommended to use the Quick-Dry setting only on shower-wet hair and to select the Protect setting when the hair is almost dry in order to reduce the risk of overdrying.

**The Protect setting**

- **☺** The Protect setting gently dries the hair at a caring temperature of 57°C. (fig. 3)

**The Cool setting**

- **✳** The Cool setting fixes the style you have created. (fig. 4)

For long-lasting styling results, set the rocker switch to the Cool setting and direct the cool airflow at your hair to fix your style.

- 5** Dry your hair by making brushing movements with the hairdryer at a small distance from the hair. (fig. 5)

- 6** Select the highest airflow speed (III) in combination with the Quick-Dry or Protect setting for ultra-quick drying.

- 7** Select a lower airflow speed (I-II) for drying short hair or styling your hair.

## Attachments

### Concentrator

---

The concentrator enables you to direct the airflow straight at the brush or comb with which you are styling your hair.

- 1** Connect the concentrator by simply snapping it onto the appliance. (fig. 6)
- 2** Switch the appliance on by setting the airflow slide to position I, II or III.



- 3** While you are drying your hair with the concentrator, you can use a brush or comb to style your hair. (fig. 7)
- 4** Disconnect the concentrator by pulling it off the appliance.

### Volume diffuser (HP4877 and HP4878 only)

---

The volume diffuser has been specially developed to gently dry both straight and curly or wavy hair.

- D** The volume diffuser emits a gentle airflow and allows you to give your style volume and bounce. (fig. 8)
- I** Connect the diffuser by simply snapping it onto the appliance. Disconnect it by pulling it off. (fig. 9)
- D** To add volume at the roots, insert the pins into your hair in such a way that they touch your scalp. (fig. 10)
- 2** Make rotating movements with the appliance to distribute the warm air evenly through your hair. (fig. 11)

#### Curly or wavy hair

- D** (fig. 12)
  - When you are styling curly or wavy hair, hold the diffuser at a distance of 10-15 cm from your head to let the hair dry gradually.
  - In the meantime you can style your hair with your free hand or with a comb.
  - You can also scrunch locks of hair in your hand to shape the curls and waves while drying. This will prevent the curls from sagging or becoming frizzy.

#### Long hair

- D** To dry long hair, you can spread out locks of hair on top of the diffuser. (fig. 13)
- D** Alternatively, you can comb it downwards with the pins of the diffuser while drying. (fig. 14)

## Styling and drying tips

Here is one style you can create easily and gently with the Philips Powerprotect Salon 2000 hairdryer. As you become more familiar with the appliance, you will discover many other ways to create great styles. Just use your imagination!

- 1** After washing and conditioning your hair as usual, start drying it by dabbing the wet hair with a towel, then comb it through carefully.
- 2** Place the diffuser (HP4877 and HP4878 only) in your hair so that the tips of the air pins touch your scalp. By making circular movements with the diffuser, the hair will be lifted towards the base of the diffuser and the air pins will dry the hair from the roots upwards. This will add more volume to your hair. Continue drying until your hair is dry at the roots.
- 3** Set the airflow to a lower position and continue drying until your hair is completely dry. Use a comb or brush to style your hair in the desired way while drying.
- 4** To create volume at the hair ends, hold the diffuser in horizontal position and place some locks of hair on the base of the diffuser between the air pins and leave them there for a while. The gentle airflow will prevent your curls or waves from being blown out of style while drying.
- 5** Finish off with the cool airflow to fix your style.  
Set the rocker switch to the Cool setting and direct the cool airflow at your hair to fix your style.

## Cleaning

Always unplug the appliance before cleaning it.

Never rinse the appliance with water.

- The appliance can be cleaned with a dry cloth.
- The attachments can be cleaned with a moist cloth or by rinsing them under the tap.

Remove the attachments from the appliance before cleaning them.

- ▶ Detachable air inlet grille for easy cleaning. (fig. 15)

## Storage

Always unplug the appliance before storing it.

- ▶ Put the appliance in a safe place and let it cool down.
- ▶ Do not wind the mains cord round the appliance.
- ▶ The appliance can be stored by hanging it from its hanging loop.

## Replacement

- ▶ If the mains cord is damaged, it must be replaced by Philips, a service centre authorised by Philips or similarly qualified persons in order to avoid a hazard.
- ▶ Always return the appliance to a service centre authorised by Philips for examination or repair. Repair by unqualified people could cause an extremely hazardous situation for the user.

## Guarantee & service

If you need information or if you have a problem, please visit the Philips Web site at [www.philips.com](http://www.philips.com) or contact the Philips Customer Care Centre in your country (you will find its phone number in the worldwide guarantee leaflet). If there is no Customer Care Centre in your country, turn to your local Philips dealer or contact the Service Department of Philips Domestic Appliances and Personal Care BV.

## Troubleshooting

If problems should arise with your dryer and you are unable to solve them by means of the troubleshooting guide below, please contact the nearest Philips service centre or the Philips Customer Care Centre in your country.

### Problem

### Solution

The appliance does not work at all

Perhaps the socket to which the appliance has been connected is not live:

Make sure the socket is live.

The appliance may have overheated and switched itself off:

Unplug the appliance and let it cool down for a few minutes. Before you switch the appliance on again, check the grilles to make sure they are not blocked by fluff, hair, etc.

The appliance may not be suitable for the voltage to which it has been connected:

Make sure that the voltage indicated on the type plate of the appliance corresponds to the local mains voltage

The mains cord of the appliance may be damaged:

If the mains cord is damaged, it must always be replaced by a service centre authorised by Philips.

## Einführung

Der Haartrockner Philips Powerprotect Salon wurde für Ihre persönlichen Bedürfnisse entwickelt und verleiht Ihrem Haar Schönheit, Glanz und Gesundheit. Wissenschaftliche Untersuchungen haben gezeigt, dass zu hohe Temperaturen zu einer Austrocknung der Haare führen können. Zu stark getrocknetes Haar fühlt sich rau an und sieht stumpf und kräuselig aus. Im Unterschied zu normalen Haartrocknern, die das Haar sehr stark erhitzen (bis zu ca. 80° C), ist der Powerprotect Salon 2000 mit dem Power Protect System ausgestattet. Dieses System ermöglicht ein schonendes Trocknen bei einer niedrigeren, pflegenden Temperatur von 57° C. Eine Austrocknung der Haare wird so vermieden. In Verbindung mit dem starken Luftstrom wird Ihr Haar besonders schnell getrocknet, und es erhält dabei Glanz und Volumen.

Weitere Informationen zu diesem Haartrockner und zu anderen Produkten der Philips Beauty-Serie finden Sie in unserer Website: [www.philips.com/beauty](http://www.philips.com/beauty)

## Allgemeine Beschreibung

- A** Lufteinlassgitter
- B** Kippschalter für die Temperatúrauswahl
  - ☉ Schnelltrocknung
  - ☺ Pflorgetrocknung
  - ❄ Kaltluft
- C** Schiebeschalter für Ein/Aus und Luftstrom
  - ○ = Aus
  - I = Schwacher Luftstrom zum Stylen
  - II = Mittelstarker Luftstrom zum Trocknen und Stylen
  - III = Ultrastarker Luftstrom zum schnellen Trocknen
- D** Aufhängeöse
- E** Diffusor (nur HP4877 und HP4878)
- F** Stylingdüse
- G** Professionelles Haarpflegeset (nur HP4878)

- Rundbürste
- Kamm
- Haarklammern
- Tasche

### Wichtig

- ▶ Prüfen Sie, bevor Sie das Gerät in Betrieb nehmen, ob die Spannungsangabe auf dem Gerät mit der örtlichen Netzspannung übereinstimmt.
- ▶ Halten Sie das Gerät von Wasser fern! Verwenden Sie es niemals in der Nähe von Wasser oder über mit Wasser gefüllten Waschbecken, Spülbecken oder Badewannen. Ziehen Sie nach jedem Gebrauch im Badezimmer sofort den Stecker aus der Steckdose. Auch ein ausgeschaltetes Gerät ist in der Nähe von Wasser eine Gefahr, solange sich der Stecker in der Steckdose befindet.
- ▶ Der Einbau einer Fehlerstromschutzeinrichtung mit einem Nennauslösestrom von maximal 30 mA in den betreffenden Stromkreis bietet zusätzlichen Schutz. Lassen Sie sich von Ihrem Elektroinstallateur beraten.
- ▶ Halten Sie das Gerät von Kindern fern!
- ▶ Blockieren Sie niemals das Lufteinlassgitter.
- ▶ Bei Überhitzung wird das Gerät automatisch ausgeschaltet. Ziehen Sie dann den Stecker aus der Steckdose und lassen Sie das Gerät einige Minuten abkühlen. Danach kann es wieder eingeschaltet werden. Prüfen Sie zuvor, ob das Lufteinlassgitter z. B. durch Flusen oder Haare verstopft ist.
- ▶ Schalten Sie das Gerät immer aus, wenn Sie es auch nur für einen Augenblick aus der Hand legen.

### Der Gebrauch des Geräts

Das Haar trocknen

---

- ▶ Stecken Sie den Stecker in die Steckdose.

**2** Schalten Sie das Gerät ein, indem Sie den Schiebeschalter in Position I, II oder III bringen.

**3** Wählen Sie die gewünschte Gebläsestufe, indem Sie den Schiebeschalter in Position I, II oder III bringen. (Abbildung 1)

○ = Aus

I = Schwacher Luftstrom zum Stylen

II = Mittelstarker Luftstrom zum Trocknen und Stylen

III = Ultrastarker Luftstrom zum schnellen Trocknen

**4** Wählen Sie mit dem Kippschalter die gewünschte Temperatur.

#### Schnelltrocknung

☉ Die Einstellung "Schnelltrocknung" ermöglicht das schnelle Trocknen frisch gewaschener Haare. (Abbildung 2)

Die Schnelltrocknung sollte nur für frisch gewaschenes Haar verwendet werden. Sie sollten die Pflegeeinstellung verwenden, wenn die Haare fast trocken sind, um eine Austrocknung zu vermeiden.

#### Pflegetrocknung

☺ Die Pflegeeinstellung trocknet das Haar sanft bei einer Temperatur von 57° C. (Abbildung 3)

#### Kaltluft

❄ Die Kaltlufteinstellung dient dem Fixieren Ihrer Frisur. (Abbildung 4)

Ihre Frisur wird haltbarer, wenn Sie nach dem Stylen einen Kaltluftstrom auf die Haare richten.

**5** Trocknen Sie die Haare, indem Sie den Haartrockner mit bürstenförmigen Bewegungen dicht am Haar vorbeiführen. (Abbildung 5)

**6** Wählen Sie die höchste Gebläsestufe (III) in Verbindung mit der Temperatureinstellung "Schnelltrocknung" oder "Pflege", um das Haar ultraschnell zu trocknen.

**7** Wählen Sie eine niedrigere Gebläsestufe (I-II), um kurzes Haar zu trocknen oder Ihre Haare zu stylen.

## Aufsätze

### Stylingdüse

Mit der Stylingdüse können Sie den Luftstrom gezielt auf die Bürste oder den Kamm richten, mit der bzw. dem Sie Ihr Haar stylen.

- 1** Die Stylingdüse wird auf das Gerät aufgesetzt und rastet ein. (Abbildung 6)
- 2** Schalten Sie das Gerät ein, indem Sie den Schiebeschalter in Position I, II oder III bringen.
- 3** Während Sie Ihr Haar mit der Stylingdüse trocknen, können Sie es mit Kamm oder Bürste stylen. (Abbildung 7)
- 4** Nach Gebrauch können Sie die Stylingdüse einfach vom Gerät abziehen.

### Diffusor (nur HP4877 und 4878)

Der Diffusor wurde zum schonenden Trocknen glatter sowie lockiger oder welliger Haare entwickelt.

- D** Der Diffusor produziert einen sanften Luftstrom und verleiht Ihrer Frisur Volumen und Elastizität. (Abbildung 8)
  - 1** Der Diffusor wird auf das Gerät aufgesetzt und rastet ein. Zum Abnehmen wird er einfach wieder abgezogen. (Abbildung 9)
  - D** Setzen Sie die Diffusorfinger so in das Haar, dass sie die Kopfhaut berühren. So erhalten Sie vom Haaransatz her volles Volumen. (Abbildung 10)
  - 2** Machen Sie drehende Bewegungen mit dem Gerät, um die warme Luft gleichmäßig auf alle Haare zu verteilen. (Abbildung 11)
- Lockiges oder welliges Haar
- D** (Abbildung 12)
  - Halten Sie den Diffusor auf 10 bis 15 cm Abstand vom Kopf, wenn Sie lockiges oder welliges Haar stylen, damit das Haar langsam trocknet.



- Dabei können Sie die Haare mit den Fingern der freien Hand oder mit einem Kamm stylen.
- Mit den Fingern können Sie einzelne Strähnen kneten, um Locken und Wellen beim Trocknen zu formen. Das verhindert ein Kräuseln oder Durchhängen der Locken.

### Langes Haar

- ▶ Zum Trocknen langer Haare können Sie Strähnen auf dem Diffusor ausbreiten. (Abbildung 13)
- ▶ Alternativ können Sie das Haar mit den Fingern des Diffusors beim Trocknen nach unten kämmen. (Abbildung 14)

## Hinweise zum Trocknen und Stylen

Hier eine Frisur, die Sie schnell und einfach mit dem Haartrockner Philips Powerprotect Salon 2000 kreieren können. Sobald Sie sich mit dem Gerät vertraut gemacht haben, werden Sie noch viele Frisiermöglichkeiten entdecken. Lassen Sie Ihrer Fantasie freien Lauf!

- 1** Waschen und konditionieren Sie Ihr Haar wie üblich. Trocknen Sie das Haar mit einem Handtuch vor und kämmen Sie es sorgfältig durch.
- 2** Setzen Sie den Diffusor (nur HP4877 und HP4878) so in das Haar, dass die Spitzen die Kopfhaut berühren. Indem Sie den Diffusor kreisförmig bewegen, wird das Haar zur Basis des Diffusors angehoben. Die Finger des Diffusors sorgen dafür, dass die Haare von der Wurzel ausgehend getrocknet werden. Ihre Frisur erhält so mehr Volumen. Setzen Sie das Trocknen fort, bis die Haare an den Wurzeln trocken sind.
- 3** Stellen Sie eine niedrigere Gebläsestufe ein und fahren Sie fort, bis die Haare vollständig trocken sind. Mit einem Kamm oder einer Bürste können Sie die Haare beim Trocknen stylen.
- 4** An den Haarspitzen können Sie mehr Volumen erzielen, indem Sie den Diffusor waagrecht halten und einige Strähnen auf die Basis des Diffusors legen. Nach einiger Zeit trocknet der sanfte Luftstrom die Haare und verhindert gleichzeitig, dass die Locken oder Wellen ihre Form verlieren.

**5** Fixieren Sie die Frisur abschließend mit dem kalten Luftstrom. Stellen Sie den Kippsschalter auf Kaltluft und richten Sie den kalten Luftstrom auf das Haar, um der Frisur Halt zu geben.

## Reinigung

Trennen Sie das Gerät vor dem Reinigen immer vom Stromnetz.

Spülen Sie das Gerät nie mit Wasser.

- ▶ Sie können das Gerät mit einem trockenen Tuch reinigen.
- ▶ Die Aufsätze können mit einem feuchten Tuch oder unter dem Wasserhahn gereinigt werden.

Nehmen Sie die Aufsätze vor dem Reinigen vom Gerät.

- ▶ Das Lufteinlassgitter ist abnehmbar, um die Reinigung zu erleichtern. (Abbildung 15)

## Aufbewahrung

Trennen Sie das Gerät immer vom Stromnetz, bevor Sie es wegräumen.

- ▶ Lassen Sie das Gerät an einem sicheren Ort abkühlen.
- ▶ Wickeln Sie das Netzkabel niemals um das Gerät.
- ▶ Das Gerät kann an der Öse hängend aufbewahrt werden.

## Ersatzteile und Reparaturen

- ▶ Wenn das Netzkabel defekt oder beschädigt ist, darf es aus Sicherheitsgründen nur von einem Philips Service-Center oder einer von Philips autorisierten Werkstatt ausgetauscht werden.
- ▶ Wenden Sie sich zur Prüfung oder zur Reparatur des Geräts immer an ein Philips Service Center. Unsachgemäß ausgeführte Reparaturen gefährden den Benutzer.

## Garantie und Kundendienst

Weitere Informationen erhalten Sie im Internet unter [www.philips.com](http://www.philips.com). Wenden Sie sich mit Problemen, Fragen und Wünschen gegebenenfalls an das Philips Service Center in Ihrem Land (die Telefonnummer finden Sie in der beiliegenden internationalen Garantieschrift). Gibt es in Ihrem Land kein Philips Service Center, setzen Sie sich mit der Kundendienstabteilung (Service Department) von Philips Domestic Appliances and Personal Care B.V. in Verbindung.

## Fehlerbehebung

Treten Probleme bei der Benutzung des Haartrockners auf, die Sie mit Hilfe der folgenden Informationen nicht beheben können, setzen Sie sich mit dem Philips Service Center in Ihrem Land in Verbindung.

### Problem

### Lösung

Das Gerät funktioniert nicht

Möglicherweise führt die Steckdose, an die das Gerät angeschlossen ist, keinen Strom.

Stellen Sie sicher, dass die Steckdose Strom führt.

Das Gerät hat sich möglicherweise überhitzt und deshalb ausgeschaltet.

Trennen Sie das Gerät vom Stromnetz und lassen Sie es einige Minuten abkühlen. Prüfen Sie vor dem erneuten Einschalten des Geräts, ob das Lufteinlassgitter durch Flusen, Haare usw. blockiert ist.

Das Gerät ist für die Spannung des Stromnetzes nicht geeignet.

Die auf dem Typenschild des Geräts angegebene Spannung muss der lokalen Netzspannung entsprechen.

Das Netzkabel des Geräts ist beschädigt.

Wenn das Netzkabel beschädigt ist, muss es von einem Philips Service Center ausgetauscht werden.

## Introduction

Ce sèche-cheveux Powerprotect Salon de Philips a été spécialement conçu pour satisfaire vos besoins et pour vous aider à obtenir une coiffure merveilleuse. Les tests scientifiques ont prouvé que le séchage des cheveux à une température élevée peut mener à la déshydratation des cheveux. Les cheveux desséchés deviennent drus et ternes. Alors que les sèche-cheveux classiques sèchent les cheveux à une température élevée (environ 80°C), Powerprotect Salon 2000 est doté du Système Power Protect. Ce système assure un séchage en douceur à une température de soin de 57°C, tout en prévenant la déshydratation des cheveux. Avec un flux d'air ultra puissant, ce système sèche vos cheveux d'une manière ultra rapide tout en assurant la douceur, la brillance et la santé de vos cheveux.

Pour plus d'informations sur ce produit ou sur d'autres produits Philips, visitez notre site web à : [www.philips.com/beauty](http://www.philips.com/beauty)

## Description générale

- A** Grille d'entrée d'air
- B** Commutateur pour réglages de température
  - ☉ Position Séchage rapide
  - ☺ Position de Protection
  - ❄ Position Air froid
- C** Flux d'air et bouton coulissant marche/arrêt
  - ○ = arrêt
  - I = Flux d'air doux spécialement conçu pour coiffer vos cheveux
  - II = Flux d'air moyen pour sécher et coiffer vos cheveux
  - III = Flux d'air ultra puissant pour sécher rapidement vos cheveux
- D** Anneau de suspension
- E** Diffuseur de volume (HP4877 et HP4878 uniquement)
- F** Concentrateur
- G** Trousse professionnelle de coiffure
  - Brosse ronde
  - Peigne

- Barrettes
- Etui

### Important

- ▶ Avant de brancher l'appareil, vérifiez que la tension indiquée sur l'appareil correspond bien à la tension de votre secteur.
- ▶ Tenez l'appareil à l'écart de l'eau. Ne l'utilisez pas près d'une baignoire, d'un lavabo ou d'un évier. Si vous utilisez l'appareil dans la salle de bain, débranchez-le après usage car la proximité de l'eau peut présenter un risque pour l'utilisateur même si l'appareil est arrêté.
- ▶ Pour plus de protection, il est conseillé de brancher l'appareil sur une prise de courant protégée par un disjoncteur différentiel de 30mA maxi, si vous utilisez l'appareil dans la salle de bains. Demandez conseil à votre électricien.
- ▶ Tenez l'appareil hors de portée des enfants.
- ▶ Veillez à ne jamais obstruer la grille d'entrée d'air.
- ▶ En cas de surchauffe, l'appareil se mettra automatiquement à l'arrêt. Débranchez alors l'appareil et attendez quelques minutes afin qu'il refroidisse. Après avoir vérifié que la grille d'entrée d'air ne soit pas obstruée par des peluches ou des cheveux etc., vous pouvez à nouveau brancher l'appareil.
- ▶ Arrêtez toujours l'appareil avant de le poser, même si vous le faites pour un court instant.

### Mode d'emploi

#### Séchage

---

- 1 Branchez l'appareil.
- 2 Mettez l'appareil en marche en réglant le bouton sur la position I, II ou III.
- 3 Sélectionnez la vitesse du flux d'air souhaitée en réglant le bouton coulissant sur la position I, II ou III. (fig. 1)

○ = Arrêt

- I = Flux d'air doux spécialement conçu pour coiffer vos cheveux
- II = Flux d'air moyen pour sécher et coiffer vos cheveux
- III = Flux d'air ultra puissant pour sécher rapidement vos cheveux

#### **4** Sélectionnez la température souhaitée en appuyant sur le commutateur.

##### Position Séchage rapide

- ▶  La touche Séchage rapide permet de sécher rapidement les cheveux mouillés. (fig. 2)

Nous vous recommandons d'utiliser la touche Séchage rapide seulement sur les cheveux mouillés et d'utiliser le réglage de Protection lorsque les cheveux sont presque secs pour réduire le risque de déshydratation.

##### Position de Protection

- ▶  Le réglage de Protection sèche doucement les cheveux à une température de soin de 57°C. (fig. 3)

##### Position Air froid

- ▶  Le réglage Air froid vous aide à fixer votre coiffure. (fig. 4)

Pour des résultats de longue durée, réglez le commutateur sur la position Air froid et dirigez un flux d'air froid vers vos cheveux pour fixer votre coiffure.

#### **5** Séchez vos cheveux avec des mouvements de brossage en tenant l'appareil près de vos cheveux. (fig. 5)

#### **6** Sélectionnez la vitesse maximale (III) et les touches Séchage rapide ou Protection pour sécher rapidement vos cheveux.

#### **7** Sélectionnez un réglage inférieur (I-II) pour sécher les cheveux courts ou modeler vos cheveux.

## Accessoires

### Concentrateur d'air

Le concentrateur vous permet de diriger le flux d'air vers la brosse ou le peigne avec lequel vous modelez vos cheveux.

- 1** Fixez le concentrateur sur l'appareil. (fig. 6)
- 2** Mettez l'appareil en marche en réglant le bouton coulissant sur la position I, II ou III.
- 3** Pendant que vous séchez vos cheveux avec le concentrateur d'air, vous pouvez utiliser une brosse ou un peigne pour modeler vos cheveux. (fig. 7)
- 4** Détachez-le en tirant dessus.

---

### Diffuseur volume ( HP4877 et HP4878 uniquement)

---

Le diffuseur a été spécialement conçu pour sécher en douceur les cheveux lisses et bouclés ou ondulés.

- Le diffuseur émet un flux d'air doux et vous permet de donner du volume à votre coiffure. (fig. 8)

- 1** Fixez le diffuseur sur l'appareil. Détachez-le en tirant dessus. (fig. 9)

- Pour donner du volume aux racines, faites pénétrer les pointes du diffuseur dans vos cheveux jusqu'à ce qu'elles touchent le cuir chevelu. (fig. 10)

- 2** Faites des mouvements circulaires avec l'appareil pour diffuser l'air chaud dans vos cheveux. (fig. 11)

#### Cheveux bouclés ou ondulés

- (fig. 12)

- Quand vous bouclez ou ondulez vos cheveux, tenez le diffuseur à une distance de 10 à 15 cm de la tête pour laisser les cheveux sécher graduellement.
- Pendant ce temps, vous pouvez modeler vos cheveux avec l'autre main ou à l'aide d'un peigne.
- Vous pouvez également modeler les mèches en boucles ou vagues pendant le séchage pour éviter les cheveux crépus.

#### Cheveux longs

- Pour sécher les cheveux longs, vous pouvez répandre quelques mèches au-dessus du diffuseur. (fig. 13)



- ▶ Sinon, vous pouvez peigner vos cheveux vers le bas avec les picots du diffuseur pendant le séchage. (fig. 14)

## Suggestions de coiffures et séchage

Vous trouverez ci-dessous une coiffure que vous pouvez créer avec votre sèche-cheveux Powerprotect Salon 2000 de Philips. Au fur et à mesure que vous vous familiarisez avec l'appareil, vous découvrirez beaucoup plus de possibilités pour obtenir de belles coiffures. Utilisez votre imagination!

- 1** Après avoir lavé vos cheveux, séchez-les légèrement avec une serviette pour qu'ils restent humides et ensuite démêlez-les doucement.
- 2** Faites pénétrer les pointes du diffuseur (HP4877 et HP4878 uniquement) dans vos cheveux jusqu'à ce qu'elles touchent le cuir chevelu. En faisant des mouvements circulaires avec le diffuseur, les cheveux seront levés vers la base du diffuseur et les picots sèchent les cheveux de la racine vers le haut. Ainsi vous donnerez plus de volume aux racines. Continuez le séchage jusqu'à ce que les cheveux soient secs à la racine.
- 3** Réglez le flux d'air sur une position inférieure et séchez complètement vos cheveux. Utilisez une brosse ou un peigne pour modeler vos cheveux pendant le séchage.
- 4** Pour donner du volume aux extrémités des cheveux, tenez le diffuseur horizontalement et mettez quelques mèches sur la base du diffuseur parmi les picots et laissez-les quelques instants. Le flux d'air doux évite que le cheveu soit cassé pendant le séchage.
- 5** Dirigez un flux d'air froid vers les cheveux pour fixer la coiffure. Réglez le commutateur sur la position Air froid et dirigez un flux d'air froid vers les cheveux.

## Nettoyage

Débranchez toujours l'appareil avant de le nettoyer.

Ne rincez jamais l'appareil à l'eau.

- ▶ L'appareil peut être nettoyé à l'aide d'un chiffon sec.
- ▶ Les accessoires peuvent être nettoyés à l'aide d'un chiffon humide.

Retirez les accessoires de l'appareil avant de les nettoyer.

- ▶ Détachez la grille d'entrée d'air pour un nettoyage facile. (fig. 15)

## **Rangement**

Débranchez toujours l'appareil avant de le ranger.

- ▶ Posez l'appareil dans un endroit sûr et laissez-le refroidir.
- ▶ Afin de ne pas vriller le cordon secteur, ne l'enroulez pas autour de l'appareil.
- ▶ L'appareil peut être rangé en l'accrochant par son anneau de suspension.

## **Remplacement**

- ▶ Si le cordon d'alimentation est endommagé, il ne doit être remplacé que par un Centre Service Agréé Philips car des outils et/ou composants spéciaux sont nécessaires.
- ▶ Pour des contrôles ou des réparations, adressez-vous toujours à un Centre Service Agréé Philips. En effet, une réparation par une personne non qualifiée pourrait présenter un danger pour l'utilisateur.

## **Garantie et service**

Pour plus d'informations, visitez notre Philips Web site :

**www.philips.com** ou veuillez contacter le Service Consommateurs Philips de votre pays (vous trouverez le numéro de téléphone dans le dépliant sur la garantie internationale). S'il n'y a aucun Service Consommateurs Philips dans votre pays, contactez votre distributeur ou le Service Department of Philips Domestic Appliances et Personal Care BV.

## Dépannage

Si vous avez des problèmes avec votre sèche-cheveux et vous ne pouvez pas les résoudre à l'aide du petit guide ci-dessous, adressez-vous à un Centre Service Agréé Philips ou au Service Consommateurs Philips de votre pays.

### Problème

### Solution

L'appareil ne fonctionne pas.

La prise n'est peut-être pas alimentée.

Vérifiez si la prise est sous tension.

L'appareil a probablement surchauffé et s'est arrêté automatiquement:

Débranchez l'appareil et attendez quelques minutes qu'il refroidisse. Avant de le brancher à nouveau, vérifiez que la grille ne soit pas bloquée par de peluches, cheveux, etc.

L'appareil n'a probablement pas été connecté sur la tension correcte:

Assurez-vous que la tension indiquée sur l'appareil correspond bien à la tension de votre secteur.

Le cordon d'alimentation de l'appareil est probablement endommagé:

Si le cordon d'alimentation est endommagé, il doit être remplacé uniquement par un Centre Service Agréé Philips.

## Introductie

De Philips Powerprotect Salon haardroger is speciaal ontwikkeld om aan uw persoonlijke wensen te voldoen en u mooi, glanzend en gezond haar te geven. Wetenschappelijke tests hebben uitgewezen dat drogen op een te hoge temperatuur het haar kan uitdrogen. Haar dat te sterk gedroogd is, voelt ruw aan en ziet er dof en pluizig uit. Terwijl gewone haardrogers het haar tot zeer hoge temperaturen van wel 80°C verhitten, is de Powerprotect Salon 2000 uitgerust met het Powerprotect systeem. Dit systeem droogt het haar op zachte wijze bij een lagere, beschermende temperatuur van 57°C, waardoor het risico op oververhitting van het haar aanzienlijk kleiner is. Gecombineerd met een ultrasterke luchtstroom die het haar ultrasnel droogt, geeft het Powerprotect systeem uw haar de glans, het volume en de weelderigheid waar u van houdt.

Bezoek onze website ([www.philips.com/beauty](http://www.philips.com/beauty)) voor meer informatie over deze haardroger of andere Philips beauty producten.

## Algemene beschrijving

- A** Luchtrooster
- B** Temperatuurknop
  - ☉ Sneldroogstand
  - ☺ Beschermende stand
  - ❄ Koele stand
- C** Aan/uit- en luchtsnelheidknop
  - ○ = uit
  - I = lage luchtsnelheid speciaal bedoeld om te stylen
  - II = gemiddelde luchtsnelheid voor zacht drogen en stylen.
  - III = ultrasterke luchtstroom om snel te drogen
- D** Ophangoog
- E** Volumediffusor (alleen HP4877 en HP4878)
- F** Concentrator
- G** Professionele haarverzorgingsset (alleen HP4878)
  - Ronde borstel

- Kam
- Haarclips
- Opbergetui

## Belangrijk

- ▶ Controleer voordat u het apparaat gaat gebruiken of het voltage aangegeven op het apparaat overeenkomt met de netspanning in uw woning.
- ▶ Houd dit apparaat uit de buurt van water! Gebruik dit apparaat niet in de buurt van of boven een bad, wasbak, gootsteen enz. gevuld met water. Als het apparaat in de badkamer wordt gebruikt, haal de stekker dan na gebruik altijd uit het stopcontact omdat de nabijheid van water gevaar kan opleveren, zelfs als het apparaat uitgeschakeld is.
- ▶ Voor extra veiligheid adviseren we u een aardlekschakelaar met een waarde van max. 30 mA te installeren in de elektrische groep die de badkamer van stroom voorziet. Raadpleeg uw installateur.
- ▶ Houd dit apparaat uit de buurt van kinderen.
- ▶ Blokkeer nooit de luchtroosters.
- ▶ Als het apparaat oververhit raakt, schakelt het zichzelf uit. Haal de stekker uit het stopcontact en laat het apparaat een paar minuten afkoelen. Controleer of de luchtroosters niet verstopt zitten met pluizen, haar e.d. voordat u het apparaat weer inschakelt.
- ▶ Schakel het apparaat uit voordat u het neerlegt, al is het maar voor even.

## Gebruik van het apparaat

### Drogen

- 1 Steek de stekker in het stopcontact.
- 2 Schakel het apparaat in door de luchtsnelheidknop op stand I, II of III te zetten.
- 3 Kies de gewenste luchtsnelheid (stand I, II of III). (fig. I)

○ = uit

I = lage luchtsnelheid speciaal bedoeld om te stylen

II = gemiddelde luchtsnelheid voor zacht drogen en stylen.

III = ultrasterke luchtstroom om snel te drogen

- 4** Kies de gewenste temperatuurstand door op de temperatuurknop te drukken.

#### Sneldroogstand

- ▶ Met de sneldroogstand ☉ kunt u nat haar zeer snel drogen. (fig. 2)

We raden u aan de sneldroogstand alleen te gebruiken op nat haar. Selecteer de beschermende stand wanneer het haar bijna droog is, om uitdroging van het haar te voorkomen.

#### Beschermende stand

- ▶ De beschermende stand ☺ droogt uw haar op zachte wijze bij een haarvriendelijke temperatuur van 57°C. (fig. 3)

#### Koele stand

- ▶ Met de koele stand ❄ kunt u het gecreëerde kapsel fixeren. (fig. 4)

Voor een langdurig stylingresultaat kunt u de temperatuurknop op de koele stand zetten en de koele luchtstroom op uw haar richten om het kapsel te fixeren.

- 5** Droog uw haar door borstelbewegingen met de droger te maken op korte afstand van uw haar. (fig. 5)

- 6** Selecteer de hoogste luchtsnelheidstand (III) in combinatie met de sneldroogstand of de beschermende stand om het haar ultrasnel te drogen.

- 7** Selecteer een lagere luchtsnelheidstand (I of II) voor het drogen van kort haar en om uw haar in model te brengen.

## Hulpstukken

### Concentrator

De concentrator stelt u in staat de luchtstroom te richten op de borstel of kam waarmee u uw haar in model aan het brengen bent.

- 1** Bevestig de concentrator door hem op het apparaat te klikken. (fig. 6)
- 2** Schakel het apparaat in door de luchtsnelheidknop op stand I, II of III te zetten.
- 3** Tijdens het drogen met de concentrator kunt u een borstel of kam gebruiken om uw haar in model te brengen. (fig. 7)
- 4** Verwijder de concentrator door hem van het apparaat af te trekken.

### Volumediffusor (alleen HP4877 en HP4878)

---

De volumediffusor is speciaal ontwikkeld om zowel steil als golvend of krullend haar op zachte wijze te drogen.

- Met de zachte luchtstroom uit de volumediffusor kunt u uw kapsel meer volume en veerkracht geven. (fig. 8)**
- 1** Bevestig de diffusor door hem op het apparaat te klikken. U verwijdert dit hulpstuk door het van het apparaat af te trekken. (fig. 9)
- Voor meer volume vanaf de wortels, steek de pennen in uw haar tot ze uw hoofdhuid raken. (fig. 10)**
- 2** Maak ronddraaiende bewegingen met het apparaat om de warme lucht gelijkmatig door het haar te verspreiden. (fig. 11)

#### Krullend of golvend haar

- (fig. 12)**
- Als u golvend of krullend haar in model brengt, houd de diffusor dan 10 tot 15 cm van uw hoofd en laat het haar geleidelijk droog worden.
- Ondertussen kunt u uw haar in model brengen met uw vrije hand of een kam.
- Krullen of golven kunt u ook tijdens het drogen met uw hand in model kneden. Hierdoor voorkomt u dat de krullen gaan uitzakken of pluizig worden.

Lang haar

- ▶ Lang haar kunt u drogen door de lokken bovenop de diffusor uit te spreiden. (fig. 13)
- ▶ U kunt het haar ook tijdens het drogen met de pennen van de diffusor naar beneden kammen. (fig. 14)

### **Tips voor drogen en stylen**

Hieronder staat beschreven hoe u uw haar op eenvoudige en haarvriendelijke wijze in model kunt brengen met de Philips Powerprotect Salon 2000 haardroger. Naarmate u meer vertrouwd raakt met het apparaat, zult u nog vele andere manieren ontdekken om geweldige kapsels te creëren. Gebruik gewoon uw fantasie!

- 1** Dep uw haar droog met een handdoek en kam het goed door, nadat u het op de gebruikelijke wijze heeft gewassen en met een conditioner heeft behandeld.
- 2** Plaats de diffusor (alleen HP4877 en HP4878) in uw haar zodat de pennen uw hoofdhuid raken. Maak ronddraaiende bewegingen met de diffusor zodat het haar opgetild wordt in de richting van de diffusor en de lucht die uit de pennen stroomt het haar vanaf de wortels droogt. Hierdoor krijgt uw haar meer volume. Ga door met drogen totdat het haar bij de wortels droog is.
- 3** Schakel nu terug naar een lagere luchtsnelheid en ga door met drogen tot uw haar helemaal droog is. Gebruik een kam of borstel om uw haar tijdens het drogen in het gewenste model te brengen.
- 4** Om het haar bij de uiteinden meer volume te geven, moet u de diffusor horizontaal houden en een paar haarlokken tussen de pennen op de diffusor plaatsen en ze daar even laten liggen voordat u hetzelfde met de volgende lokken doet. De zachte luchtstroom van de diffusor zal voorkomen dat uw golven of krullen uit model raken door het drogen.



- 5** Gebruik als laatste de koele luchtstroom om uw kapsel te fixeren.

Zet de temperatuurknop op de koele stand en richt de luchtstroom op uw haar om het te fixeren.

## Schoonmaken

Haal altijd de stekker uit het stopcontact voordat u het apparaat gaat schoonmaken.

Spoel het apparaat nooit schoon met water.

- ▶ U kunt het apparaat schoonmaken met een droge doek.
- ▶ U kunt de hulpstukken schoonmaken met een vochtige doek of schoonspoelen onder de kraan.

Verwijder de hulpstukken van het apparaat voordat u ze schoonmaakt.

- ▶ Het luchtinlaatrooster is afneembaar en dus makkelijk schoon te maken. (fig. 15)

## Opbergen

Haal altijd de stekker uit het stopcontact voordat u het apparaat opbergt.

- ▶ Leg het apparaat op een veilige plaats en laat het afkoelen.
- ▶ Wikkel het netsnoer niet om het apparaat.
- ▶ Het apparaat kan worden opgeborgen door het op te hangen aan het ophangoog.

## Vervangen

- ▶ Indien het netsnoer beschadigd is, moet het vervangen worden door Philips, een door Philips geautoriseerd servicecentrum of personen met vergelijkbare kwalificaties om gevaar te voorkomen.
- ▶ Als het apparaat niet (goed) meer functioneert, breng het dan naar een door Philips geautoriseerd servicecentrum. Reparatie door niet deskundige personen kan voor de gebruiker een gevaarlijke situatie opleveren.

### **Garantie & service**

Als u informatie nodig heeft of als u een probleem heeft, bezoek dan de Philips Website (**[www.philips.com](http://www.philips.com)**), of neem contact op met het Philips Customer Care Centre in uw land (u vindt het telefoonnummer in het 'worldwide garantie' vouwblad). Als er geen Customer Care Centre in uw land is, ga dan naar uw Philips dealer of neem contact op met de afdeling Service van Philips Domestic Appliances and Personal Care BV.

## Problemen oplossen

Als u een probleem heeft met uw haardroger en u er niet in slaagt dit probleem op te lossen met behulp van de informatie in dit hoofdstuk, neem dan contact op met het dichtstbijzijnde Philips servicecentrum of met het Philips Customer Care Centre in uw land.

### Probleem

### Oplossing

Het apparaat doet het helemaal niet.

Misschien werkt het stopcontact niet.

Controleer of er spanning op het stopcontact staat.

Misschien heeft het apparaat zichzelf uitgeschakeld.

Haal de stekker uit het stopcontact en laat het apparaat een paar minuten afkoelen. Controleer voordat u het apparaat weer inschakelt of de luchtroosters niet verstopt zitten met pluizen, haar enz.

Misschien is het apparaat niet geschikt voor de plaatselijke netspanning.

Controleer of het voltage aangegeven op het apparaat overeenkomt met de plaatselijke netspanning.

Misschien is het netsnoer van het apparaat beschadigd.

Als het netsnoer beschadigd is, moet het altijd vervangen worden door een door Philips geautoriseerd servicecentrum.





## Introducción

El nuevo secador Powerprotect Salon de Philips ha sido especialmente diseñado para satisfacer sus necesidades, dejando un pelo bonito, brillante y sano. Diversas pruebas científicas han demostrado que secar el cabello a una temperatura demasiado elevada puede secarlo en exceso. Si esto sucede, el cabello se queda fosco y con un aspecto apagado y encrespado. Mientras que los secadores normales calientan el pelo a temperaturas muy elevadas (aproximadamente 80°C), el Powerprotect Salon 2000 incorpora el sistema Power Protect. Este sistema seca sin dañar a una temperatura baja y suave de 57°C, reduciendo así el riesgo de sobrecalentar el cabello. Este sistema, combinado con un flujo de aire extra fuerte, seca el cabello rápidamente, dándole el brillo, el cuerpo y la riqueza que usted desea.

Si desea obtener más información sobre este secador o cualquier otro producto de belleza de Philips, visite nuestra página web:

[www.philips.com/beauty](http://www.philips.com/beauty)

## Descripción general

- A** Rejilla de entrada de aire
- B** Interruptor para las posiciones de temperatura
  -  Posición de secado rápido
  -  Posición de protección
  -  Posición de aire frío
- C** Flujo de aire y botón deslizante on/off
  -  = desconectado
  - I = Flujo de aire suave especialmente indicado para moldear
  - II = Flujo de aire medio para secar y moldear
  - III = Flujo de aire extra fuerte para secar rápidamente
- D** Anilla para colgar
- E** Difusor de volumen (sólo modelos HP4877 y HP4878)
- F** Concentrador
- G** Set de peluquería profesional (sólo modelo HP4878)
  - Cepillo redondo

- Peine
- Horquillas
- Funda

## Importante

- ▶ Antes de conectar el aparato, compruebe si el voltaje indicado en él se corresponde con el voltaje local.
- ▶ ¡Mantenga este aparato lejos del agua! No lo use cerca del agua de bañeras, lavabos, fregaderos, etc. Cuando lo use en un cuarto de baño, desenchufe el aparato después de usarlo, ya que la proximidad del agua representa un riesgo aunque el secador esté apagado.
- ▶ Como protección adicional, le aconsejamos que instale en el circuito eléctrico que suministre al cuarto de baño un dispositivo de corriente residual (RCD) con una corriente residual operativa que no exceda de 30 mA. Consulte a su electricista.
- ▶ Mantenga el aparato fuera del alcance de los niños.
- ▶ No bloquee las rejillas del aire.
- ▶ Si el aparato se calienta en exceso, se desconectará automáticamente. Desenchufe el aparato de la red y déjelo enfriar unos minutos. Antes de volver a poner en marcha el aparato, compruebe la rejilla para asegurarse de que no esté bloqueada por pelusas, pelos, etc.
- ▶ Apague siempre el aparato antes de colocarlo sobre una superficie, aunque sólo sea un momento.

## Cómo usar el aparato

### Secado

---

- 1 Enchufe el aparato a la red.
- 2 Conecte el aparato deslizando el botón de flujo de aire a la posición I, II ó III.
- 3 Seleccione la velocidad de flujo de aire deseado deslizando el botón de flujo de aire a la posición I, II ó III. (fig. 1)

○ = desconectado

I = Flujo de aire suave especialmente indicado para moldear

II = Flujo de aire medio para secar y moldear

III = Flujo de aire extra fuerte para secar rápidamente

#### **4** Seleccione la posición de temperatura que desee pulsando el interruptor.

La posición de secado rápido

- ▶  La posición de secado rápido le permite secar el pelo muy mojado con gran rapidez. (fig. 2)

Se recomienda utilizar la posición de secado rápido sólo sobre el pelo muy mojado y seleccionar la posición de protección cuando el pelo esté casi seco, para reducir el riesgo de un secado excesivo.

La posición de protección

- ▶  La posición de protección permite secar suavemente el cabello a una temperatura de 57°C. (fig. 3)

La posición de aire frío

- ▶  La posición de aire frío fija el peinado creado. (fig. 4)

Para obtener un resultado más duradero, coloque el interruptor en la posición de aire frío y dirija el aire frío al cabello, para fijar el peinado.

#### **5** Seque el pelo a la vez que lo cepilla y con el secador a poca distancia del cabello. (fig. 5)

#### **6** Para conseguir un secado ultrarrápido, seleccione la máxima velocidad de flujo de aire (III) y la posición de secado rápido o de protección.

#### **7** Seleccione una velocidad de flujo de aire menor (I-II) para secar el pelo corto o para peinar su cabello.

## Accesorios

### Boquilla concentradora

La boquilla concentradora le permite dirigir el flujo de aire directamente sobre el cepillo o el peine con el que está moldeando su cabello.

- 1** Para conectar la boquilla, basta con fijarla al aparato. (fig. 6)
- 2** Conecte el aparato deslizando el botón de flujo de aire a la posición I, II ó III.
- 3** Mientras seca el pelo con la boquilla concentradora, puede utilizar un cepillo o un peine para moldear el cabello. (fig. 7)
- 4** Tire de la boquilla para sacarla del aparato.

### Difusor de volumen (sólo para modelos HP4877 y HP4878)

El difusor de volumen ha sido especialmente diseñado para secar suavemente tanto el pelo liso como el rizado u ondulado.

- 1** El difusor de volumen emite aire suave y permite dar a su cabello volumen y vitalidad. (fig. 8)
- 1** Para conectar el difusor, basta con fijarlo al aparato. Para desconectarlo, tire de él. (fig. 9)
- 1** Para añadir volumen desde las raíces, introduzca las púas en el cabello de modo que toquen el cuero cabelludo. (fig. 10)
  - 2** Mueva el aparato en círculos para distribuir el aire caliente de manera uniforme por el cabello. (fig. 11)

#### Pelo rizado u ondulado

- 1** (fig. 12)
  - Cuando moldee cabello ondulado o rizado, mantenga el difusor a una distancia de 10-15 cm de la cabeza para permitir que el cabello se seque de manera gradual.
  - Mientras tanto, puede peinar el pelo con la mano que le queda libre o con un peine.

- También puede apretar mechones de pelo con la mano para dar forma a los rizos y las ondas mientras está secando el cabello. Esto evitará que los rizos se deshagan o se queden encrespados.

### Cabello largo

- Para secar el cabello largo, puede extender mechones de pelo encima del difusor. (fig. 13)
- Si lo prefiere, puede peinar el cabello de arriba a abajo con las púas del difusor mientras está secando. (fig. 14)

## Consejos para moldear y secar el cabello

Éste es un peinado que puede crear fácilmente y sin dañar el cabello con el secador Powerprotect Salon 2000 de Philips. A medida que se vaya familiarizando con el aparato, descubrirá otras maneras de crear bonitos peinados. Sólo tiene que dar rienda suelta a su imaginación.

- 1** Después de haber lavado y acondicionado el cabello de la forma habitual, séquelo con una toalla y pénelo con cuidado.
- 2** Coloque el difusor (sólo modelos HP4877 y HP4878) en el cabello, de manera que las puntas de las púas toquen el cuero cabelludo. Al mover el difusor en círculos, el cabello subirá hacia la base del difusor y el aire que sale de las púas secará el cabello desde la raíz hacia arriba. De esta forma, el cabello conseguirá más volumen. Siga secando así hasta que el pelo esté seco en las raíces.
- 3** Fije el flujo de aire en la posición más baja y siga secando hasta que el pelo esté completamente seco. Utilice el peine o el cepillo para moldear el cabello como quiera mientras lo está secando.
- 4** Para dar volumen a las puntas, coloque el difusor en horizontal y coloque algunos mechones sobre la base del difusor, entre las púas del mismo, y déjelos así un momento. El suave flujo de aire evitará que, al secarlos, los rizos o las ondas se alboroten y queden despeinados.



**5 Termine con aire frío para fijar el peinado.**

Coloque el interruptor en la posición de aire frío y dirija el aire frío al cabello, para fijar el peinado.

**Limpieza**

Desenchufe siempre el aparato antes de limpiarlo.

Nunca limpie el aparato con agua.

- ▶ El aparato puede limpiarse con un paño seco.
- ▶ Los accesorios se pueden limpiar con un paño húmedo o aclarándolos bajo el grifo.

Quite los accesorios del aparato antes de limpiarlos.

- ▶ Rejilla de entrada de aire desmontable para una limpieza más fácil. (fig. 15)

**Almacenamiento**

Desenchufe siempre el aparato antes de guardarlo.

- ▶ Ponga el aparato en un lugar seguro y deje que se enfríe.
- ▶ No enrolle el cable de red alrededor del aparato.
- ▶ El aparato puede guardarse colgándolo de su anilla.

**Sustitución**

- ▶ Si el cable de red estuviera dañado, deberá ser sustituido por Philips o por un centro de servicio autorizado por Philips para evitar situaciones de peligro.
- ▶ Para revisiones o reparaciones, lleve siempre el aparato a un Servicio de Asistencia Técnica de Philips. Las reparaciones llevadas a cabo por personal no cualificado pueden dar lugar a situaciones extremadamente peligrosas para el usuario.

**Garantía y servicio**

Si necesita información o si tiene algún problema, visite la página Web de Philips en **[www.philips.com](http://www.philips.com)**, o póngase en contacto con el Servicio Philips de Atención al Cliente de su país (hallará el número de teléfono en el folleto de la Garantía Mundial). Si en su país no hay Servicio Philips de Atención al Cliente, contacte con su distribuidor local Philips o con el Service Department of Philips Domestic Appliances and Personal Care BV.

## Guía de resolución de problemas

Si surgieran problemas con su secador imposibles de resolver con esta guía, póngase en contacto con el Centro de servicio Philips más cercano o con el Centro de Atención al Cliente de Philips en su país.

### Problema

### Solución

El aparato no funciona

Quizás la toma de corriente donde está enchufado el aparato no está activa.

Asegúrese de que la toma está activa.

Puede que el aparato se haya sobrecalentado y se haya desconectado automáticamente.

Desenchufe el aparato y deje que se enfríe durante unos minutos. Antes de volver a conectar el aparato, compruebe las rejillas para asegurarse de que no están obstruidas por pelusas, pelos, etc.

Puede que el aparato no sea adecuado para el voltaje al que está conectado.

Asegúrese de que el voltaje indicado en la placa del modelo del aparato se corresponde con el voltaje de red local.

Puede que el cable de red del aparato esté deteriorado.

Si el cable de red está deteriorado, se debe sustituir siempre en un centro de servicio autorizado por Philips.

## Introdução

O Philips Powerprotect Salon foi especialmente concebido para satisfazer as suas necessidades pessoais, dando ao seu cabelo um aspecto bonito, brilhante e saudável. Testes científicos demonstram que a secagem com elevadas temperaturas pode levar a uma desidratação do cabelo. Se o cabelo secar demasiado, ficará grosseiro e com aspecto baço e frizado. Enquanto que os secadores normais podem aquecer o cabelo a temperaturas muito altas (aprox. 80°C), o Powerprotect Salon 2000 apresenta o Power Protect System. Este sistema permite secar o cabelo de forma suave e com uma temperatura mais baixa e de tratamento de 57°C, reduzindo o risco de um aquecimento excessivo do cabelo. Combinado com um fluxo de ar ultra forte, o sistema seca o cabelo com enorme rapidez, conferindo-lhe o brilho, corpo e riqueza de que tanto gosta.

Para mais informações sobre este secador ou qualquer outro produto Philips beauty, por favor visite-nos em: [www.philips.com/beauty](http://www.philips.com/beauty)

## Descrição geral

- A** Grelha de entrada do ar
- B** Botão rotativo para regulação da temperatura
  - ☉ Secagem rápida
  - ☺ Protecção
  - ❄ Ar frio
- C** Fluxo de ar e interruptor (ligar/desligar)
  - ○ = 'off' (desligado)
  - I = Fluxo de ar fraco especial para modelar
  - II = Fluxo de ar médio para secar e modelar
  - III = Fluxo de ar ultra forte para secagem rápida
- D** Aro de suspensão
- E** Difusor de volume (apenas HP4877 e HP4878)
- F** Bico concentrador
- G** Estojo profissional (apenas HP4878)
  - Escova redonda

- Pente
- Molas
- Bolsa

## Importante

- ▶ Antes de ligar, verifique se a voltagem indicada no aparelho corresponde à corrente eléctrica local.
- ▶ Não aproxime o secador da água! Não utilize perto ou sobre banheiras, lavatórios, bacias, etc. contendo água. Quando usar na casa de banho, desligue da corrente após cada utilização, uma vez que a proximidade da água representa sempre um risco, mesmo se o aparelho estiver desligado.
- ▶ Para maior segurança, aconselha-se a instalação de um dispositivo de corrente residual (disjuntor), com uma taxa de corrente residual não superior a 30 mA, no circuito eléctrico que fornece a casa de banho. Aconselhe-se com o seu electricista.
- ▶ Mantenha fora do alcance das crianças.
- ▶ Nunca obstrua as grelhas de entrada do ar.
- ▶ Se o secador aquecer demasiado, desligar-se-á automaticamente. Desligue da corrente e deixe arrefecer durante alguns minutos. Antes de voltar a ligar à corrente, verifique se a grelha não está obstruída por pêlos, cabelos, etc.
- ▶ Sempre que poisar o secador, mesmo que seja apenas por breves instantes, desligue-o.

## Utilização

### Secagem

---

- 1** Ligue a ficha à tomada.
  - 2** Ligue o secador e seleccione a regulação I, II ou III para o fluxo de ar.
  - 3** Seleccione a velocidade pretendida para o fluxo de ar no comutador I, II ou III. (fig. 1)
- = 'Off' (desligado)

I = Fluxo de ar fraco espeical para modelar

II - Fluxo de ar médio para secar e modelar

III - Fluxo de ar extra forte para secar rápido

**4** Seleccione a temperatura desejada premindo o botão rotativo.

**Secar rápido**

- **☉** A regulação Secar Rápido permite secar rapidamente o cabelo molhado do duche. (fig. 2)

Recomenda-se a regulação 'Secar Rápido' apenas para cabelos molhados do duche e a regulação 'Protect' quando o cabelo já estiver quase seco para se reduzir o risco de um aquecimento excessivo do cabelo.

**Regulação 'Protect'**

- **☺** A regulação 'Protect' seca suavemente o cabelo com uma temperatura de tratamento a 57°C. (fig. 3)

**Regulação Ar Frio**

- **❄** A regulação Ar Frio fixa o penteado que acabou de criar. (fig. 4)

Para que os resultados durem mais tempo, regule o botão para a posição 'Cool' e direcione um fluxo de ar frio para o cabelo para fixar o penteado.

**5** Seque o cabelo efectuando movimentos de escovagem com um secador a uma pequena distância do cabelo. (fig. 5)

**6** Seleccione a velocidade III para um fluxo de ar mais forte, em combinação com a regulação de Secar Rápido ou Protect, para secar ultra rápido.

**7** Seleccione uma velocidade mais fraca (I ou II) para secar cabelos curtos ou para dar um geito no penteado.

## Acessórios

### Concentrador do ar

---

O bico concentrador permite direccionar o fluxo de ar directamente sobre a escova ou sobre o pente com que estiver a secar e modelar o cabelo.

- 1** Para colocar o concentrador basta encaixá-lo no secador. (fig. 6)
- 2** Ligue o secador e seleccione a regulação I, II ou III para o fluxo de ar.
- 3** Quando estiver a secar o cabelo com o concentrador, pode usar uma escova ou um pente para modelar o cabelo. (fig. 7)
- 4** Para retirar o concentrador basta puxá-lo para fora do secador.

### Difusor de volume (apenas HP4877 e HP4878)

---

O difusor de volume foi especialmente concebido para secar de forma suave tanto cabelos lisos como cabelos encaracolados ou ondulados.

- ▶ O difusor de volume emite um fluxo de ar suave e permite dar volume e movimento ao cabelo. (fig. 8)
- 1** Coloque o difusor, encaixando-o no secador. Para o retirar, basta puxar para fora. (fig. 9)
  - ▶ Para dar volume às raízes, introduza os dentes do difusor no cabelo de modo a tocar o couro cabeludo. (fig. 10)
  - 2** Efectue movimentos circulares com o secador para distribuir uniformemente o ar quente por todo o cabelo. (fig. 11)

#### Cabelos encaracolados ou ondulados

- ▶ (fig. 12)
- Quando estiver a trabalhar em cabelos ondulados ou frisados, mantenha o difusor a uma distância de 10-15 cm da cabeça para que o cabelo seque gradualmente.

- Enquanto isso, poderá ir penteando o cabelo com a outra mão ou com um pente.
- Enquanto seca o cabelo, também pode prender/amarfanhar madeixas de cabelo com a mão para formar caracóis ou ondas. Isto evitará que os caracóis se desmanchem ou fiquem frizados.

### **Cabelos compridos**

- ▶ Para secar cabelos compridos, estique as madeixas de cabelo sobre o difusor. (fig. 13)
- ▶ Em alternativa, pode pentear o cabelo da raiz para as pontas, com os dentes do difusor, enquanto vai secando. (fig. 14)

### **Sugestões para modelar e secar**

Este penteado pode ser conseguido com facilidade e suavidade graças ao secador Philips Powerprotect Salon 2000. À medida que se for familiarizando mais com o secador, descobrirá muitas outras formas de criar grandes penteados. Basta usar a sua imaginação!

- 1** Depois de lavar e tratar o seu cabelo como habitualmente, seque-o ligeiramente com uma toalha, sem esfregar, e penteie cuidadosamente até ficar bem desembaraçado.
- 2** Coloque o difusor (apenas HP4877 e HP4878) no cabelo de modo que a extremidade dos dentes fique a tocar o couro cabeludo. Ao efectuar movimentos circulares com o difusor, o cabelo é puxado para a base do difusor e os dentes secarão o cabelo a partir da raiz. Este movimento aumenta o volume do cabelo. Continue até que o cabelo fique seco na raiz.
- 3** Regule o fluxo de ar para uma posição mais baixa e continue até o cabelo ficar completamente seco. Use um pente ou uma escova para modelar o cabelo da forma pretendida.
- 4** Para criar volume nas extremidades, mantenha o difusor na posição horizontal e disponha algumas madeixas de cabelo na base do difusor, entre os dentes de saída do ar, e deixe ficar durante alguns instantes. O fluxo de ar suave evitará que os caracóis ou as ondas sejam soprados e se desmanchem durante a secagem.



**5** Para dar o retoque final e fixar o penteado dê um jacto de ar frio. Regule o botão para a posição 'Cool' e direcione um fluxo de ar frio sobre o cabelo para fixar o penteado.

## Limpeza

Antes de proceder à limpeza, desligue sempre da corrente.

Nunca passe o secador por água.

- ▶ O secador pode ser limpo com um pano seco.
- ▶ Os acessórios podem ser limpos com um pano húmido ou enxaguados à torneira.

Retire os acessórios do secador antes de os limpar.

- ▶ A grelha de entrada do ar pode ser retirada para facilitar a limpeza. (fig. 15)

## Arrumação

Antes de guardar desligue sempre da corrente.

- ▶ Coloque o secador em local seguro e deixe-o arrefecer.
- ▶ Não enrole o fio à volta do secador.
- ▶ O secador pode ser pendurado pelo aro de suspensão.

## Substituição

- ▶ Se o fio se estragar, deverá ser substituído pela Philips, por um concessionário autorizado pela Philips ou por pessoal devidamente qualificado para se evitarem situações gravosas para o utilizador..
- ▶ Para verificações ou reparações, dirija-se sempre a um concessionário autorizado pela Philips. As reparações efectuadas por pessoal não qualificado poderão originar situações extremamente gravosas para o utilizador.

**Garantia e assistência**

Se necessitar de informações ou se tiver algum problema, por favor visite o endereço da Philips em **www.philips.pt** ou contacte o Centro de Informação ao Consumidor Philips do seu país (os números de telefone encontram-se no folheto da garantia mundial). Se não existir um desses Centros no seu País, dirija-se a um agente Philips ou contacte o Departamento de Service da Philips Domestic Appliances and Personal Care BV.

## Resolução de problemas

Se tiver problemas com o seu secador e não for capaz de os resolver com a ajuda deste pequeno guia, por favor contacte o concessionário Philips mais próximo ou o Centro de Informação ao Consumidor Philips do seu país.

### Problema

O secador não funciona.

### Solução

Provavelmente a tomada onde o secador está ligado não tem corrente:

Verifique se a tomada tem corrente.

O secador pode ter sobreaquecido e ter-se desligado automaticamente.

Desligue o secador da corrente e deixe-o arrefecer durante alguns minutos. Antes de voltar a ligá-lo, verifique as grelhas para se certificar que não estão obstruídas por pêlos, cabelos, etc.

O secador pode não ser adequado para a voltagem onde está a ser ligado:

Certifique-se que a voltagem indicada na placa de tipo do secador corresponde à voltagem do local onde está a utilizá-lo.

O fio do secador pode estar estragado:

Se o fio estiver estragado, só deverá ser substituído por um concessionário autorizado pela Philips.

## Innledning

Philips Powerprotect Salon er spesielt utformet med tanke på å oppfylle nettopp Deres ønsker når det gjelder vakkert, skinnende og sunt hår. Vitenskapelige tester har vist at tørking ved for høy temperatur kan gi overtørket hår som føles grovt og ser matt og flisete ut. Med vanlige hårfønerer kan temperaturen i håret bli svært høy (ca. 80°C), men med Powerprotect Salon 2000 unngår man dette takket være det såkalte Power Protect System. Denne funksjonen muliggjør forsiktig tørking ved lavere og mer skånsom temperatur, 57°C, og på denne måten reduseres faren for overoppheting av håret. Kombinert med en svært sterk luftstrøm gir dette en ekstra rask hårtørking, og sikrer at håret blir så glansfullt og fyldig som De vil ha det.

Hvis De ønsker mer informasjon om denne hårføneren eller andre skjønnhetsprodukter fra Philips, kan De se vårt webområde: [www.philips.com/beauty](http://www.philips.com/beauty)

## Generell beskrivelse

- A** Luftinntaksgitter
- B** Vippebryter for temperaturinnstilling
  - ☉ Quick-Dry-innstilling (for rask tørking)
  - ☺ Protect-innstilling (for skånsom tørking)
  - ❄ Cool-innstilling (for kaldluft)
- C** Glidebryter for å regulere luftstrømmen og for å slå apparatet på/av
  - ○ = av
  - I = svak luftstrøm spesielt for frisering
  - II = middels luftstrøm for tørking og frisering
  - III = ekstra sterk luftstrøm for rask tørking
- D** Opphengsring
- E** Volumspreder (bare HP4877 og HP4878)
- F** Føntut
- G** Profesjonelt hårpleiesett (bare HP4878)
  - Rundbørste
  - Kam

- Hårklemmer
- Veske

## Viktig

- Kontroller at spenningen som er oppgitt på apparatet, stemmer overens med nettspenningen før De bruker det.
- Hold apparatet unna vann! Bruk ikke produktet i nærheten av eller over badekar, vaskeservanter, oppvaskkummer o.l. som er fylt med vann. Når produktet blir brukt på baderommet, bør det kobles fra stikkkontakten etter bruk, da den umiddelbare nærhet av vann medfører risiko, også når hårføneren er slått av.
- For ekstra sikkerhet anbefaler vi å installere en lekkstrømsenhet (RCD), hvor den operative lekkstrømsfrekvensen ikke overstiger 30mA, i strømkretsen som forsyner baderommet. Be elektromontøren om råd.
- Oppbevar apparatet utilgjengelig for barn.
- Luftinntaket må aldri tildekkes.
- Apparatet slås av automatisk hvis det overopphetes. Koble fra apparatet og la det kjøle seg ned noen minutter. Før De slår apparatet på igjen, bør De undersøke luftinntaket for å forsikre Dem om at det ikke er blokkert av støv, hår e.l.
- Slå alltid apparatet av før De legger det ned, selv om det bare er for et øyeblikk.

## Slik bruker De apparatet

### Tørking

---

- 1 Sett støpselet i stikkkontakten.
- 2 Slå på apparatet ved å stille glidebryteren for luftstrøm på I, II eller III.
- 3 Velg ønsket luftstrømhastighet ved å stille glidebryteren for luftstrøm på I, II eller III. (fig. 1)

○ = av

I = svak luftstrøm spesielt for frisering

II = middels luftstrøm for tørking og frisering

III = ekstra sterk luftstrøm for rask tørking

**4** Velg ønsket temperaturinnstilling ved å trykke på vippebryteren.

#### Quick-Dry-innstillingen

- **☉** Quick-Dry-innstillingen muliggjør svært rask tørking av dusjvått hår. (fig. 2)

Det anbefales å bruke Quick-Dry-innstillingen bare på dusjvått hår, og å velge Protect-innstillingen når håret er nesten tørt for å redusere faren for overtørking.

#### Protect-innstillingen

- **☺** Protect-innstillingen gir en skånsom hårtørking ved 57°C. (fig. 3)

#### Cool-innstillingen

- **❄** Cool-innstillingen kan brukes til å fikserer frisyren. (fig. 4)

For å sikre at frisyren holder så lenge som mulig, setter De vippebryteren på kaldluftinnstillingen og retter den kalde luftstrømmen mot håret, slik at frisyren fikseres.

**5** Tørk håret ved å gjøre børstebevegelser med hårføneren tett inntil håret. (fig. 5)

**6** Velg høyeste innstilling for luftstrøm (III) sammen med Quick-Dry- eller Protect-innstillingen hvis De ønsker ultrarask tørking.

**7** Velg en lavere innstilling for luftstrøm (I-II) ved tørking av kort hår eller ved frisering.

## Tilbehør

### Føntut

Med føntuten kan De rette luftstrømmen direkte mot børsten eller kammen De bruker til å frisere håret.

**I** Føntuten kobles til ved å trykke den på plass på apparatet. (fig. 6)

- 2** Slå på apparatet ved å stille glidebryteren for luftstrøm på I, II eller III.
- 3** Mens De tørker håret ved hjelp av føntuten, kan De bruke en børste eller en kam til å frisere håret. (fig. 7)
- 4** Føntuten kobles fra ved å trekke den av apparatet.

### Volumspreder (bare HP4877 og HP4878)

---

Volumsprederen er spesielt utformet for skånsom tørking av både glatt og krøllet eller bølget hår.

- Volumsprederen avgir en svak luftstrøm som egner seg til å skape en frisyre med volum og spenst. (fig. 8)
- I** Volumsprederen kobles til ved å trykke den på plass på apparatet. Den kobles fra ved å trekke den av apparatet. (fig. 9)
- De tilfører volum ved røttene ved å sette pinnene inn i håret slik at de berører hodebunnen. (fig. 10)
- 2** Gjør roterende bevegelser med apparatet, slik at den varme luften fordeles jevnt i håret. (fig. 11)

#### Krøllet eller bølget hår

- (fig. 12)
  - Når De friserer krøllet eller bølget hår, bør De holde volumsprederen 10-15 cm fra hodet for å la håret tørkes gradvis.
  - De kan så frisere håret med den ledige hånden eller med en kam.
  - De kan også bruke hendene til å forme krøllene og bølgene i håret under tørkingen. På denne måten blir krøllene gjerne fastere og glattere.

#### Langt hår

- Hvis De skal tørke langt hår, kan De spre hårlokkene ut oppå volumsprederen. (fig. 13)
- De kan også kjemme håret nedover med pinnene i volumsprederen mens apparatet er slått på. (fig. 14)

## Friserings- og tørketips

Her er en frisyre De kan skape på en enkel og skånsom måte med Philips Powerprotect Salon 2000-hårføneren. Etter hvert som De blir mer fortrolig med apparatet, vil De oppdage mange andre måter å lage flotte frisyrer på. Slipp fantasien løs!

- 1** Etter vasking og tilførsel av balsam som vanlig starter De tørkingen ved å trykke et håndkle mot det våte håret, for deretter å kjenne det forsiktig.
- 2** Hold volumsprederen (bare HP4877 og HP4878) i håret slik at tuppene på luftpinnene berører hodebunnen. Når De gjør sirkelbevegelser med volumsprederen, løftes håret inn mot bunnen av volumsprederen, og luftpinnene tørker håret fra røttene og oppover. På denne måten tilføres håret mer volum. Fortsett tørkingen til håret er tørt ved røttene.
- 3** Still inn luftstrømmen på en lavere hastighet, og fortsett tørkingen til håret er helt tørt. Bruk en kam eller en børste til å skape den frisyren De ønsker under føningen.
- 4** Hvis De ønsker mer volum i hårtuppene, holder De volumsprederen vannrett og legger noen hårlokker inn mot bunnen av volumsprederen, mellom luftpinnene, og lar lokkene ligge der en stund. Den svake luftstrømmen vil ikke ødelegge krøllene eller bølgene i håret.
- 5** Avslutt med kaldluft for å fiksere frisyren. Still vippebryteren inn på innstilligen for kaldluft, og rett den kalde luftstrømmen mot håret.

## Rengjøring

Trekk alltid støpselet ut av stikkontakten før De rengjør apparatet.

Apparatet må aldri skylles i vann.

- Apparatet kan rengjøres med en tørr klut.



- ▶ Tilbehøret kan rengjøres med en fuktig klut eller skylles under springen.

Fjern tilbehørsdelene fra apparatet før De rengjør dem.

- ▶ Avtakbart luftinntaksgitter gir enkel rengjøring. (fig. 15)

## Oppbevaring

Trekk alltid støpselet ut av stikkkontakten før De setter apparatet til oppbevaring.

- ▶ La apparatet avkjøles på et trygt sted.
- ▶ Ikke vikle nettleidingen rundt apparatet.
- ▶ Apparatet kan oppbevares ved å la det henge i opphengsringen.

## Utskiftning

- ▶ Dersom nettleidingen er ødelagt, må den skiftes ut av Philips, et servicesenter autorisert av Philips eller liknende kvalifisert personell slik at man unngår farlige situasjoner.
- ▶ Lever alltid apparatet til et Philips-autorisert servicesenter hvis det må undersøkes eller repareres. Hvis apparatet repareres av ukvalifiserte personer, kan dette resultere i ekstremt farlige situasjoner for brukeren.

## Garanti & service

Hvis De trenger service eller informasjon, kan De se Philips' webområde på [www.philips.com](http://www.philips.com) eller kontakte Philips Kundetjeneste (se telefonnummer i garantiheftet). Hvis det ikke er noe Philips Kundetjeneste-senter i landet hvor De befinner Dem, kan De kontakte Deres lokale Philips-forhandler eller serviceavdelingen ved Philips Domestic Appliances and Personal Care BV.

## Feilsøking

Dersom det oppstår problemer med hårføneren, og De ikke klarer å løse dem ved hjelp av feilsøkingsveiledningen nedenfor, ber vi Dem ta kontakt med nærmeste Philips-servicesenter eller Philips Kundetjeneste i landet hvor De befinner Dem.

### Problem

### Løsning

Apparatet virker ikke i det hele tatt

Det kan hende at det ikke er strøm i stikkkontakten som apparatet er koblet til:

Kontroller at det er strøm i stikkkontakten (ved å slå den på eller prøve med et annet elektrisk apparat).

Det kan hende at apparatet er overopphetet og derfor har slått seg av:

Trekk ut støpselet, og la apparatet avkjøles i noen minutter. Før De slår apparatet på igjen, bør De kontrollere at gitrene ikke er tilstoppet av støv, hår e.l.

Det kan hende at apparatet ikke egnert for bruk med den spenningen det er koblet til:

Kontroller at spenningen som er angitt på apparatet, stemmer overens med den lokale nettspenningen.

Det kan hende at apparatets strømledning er skadet:





Hvis strømledningen er skadet, må den alltid skiftes ut av et Philips- autorisert servicesenter.

## Introduktion

Philips Powerprotect Salon är särskilt utformad för att uppfylla dina behov, och ge dig vackert, glänsande och friskt hår. Vetenskapliga tester har visat att hårtorkning vid för hög temperatur kan leda till uttorkning. Uttorkat hår känns strävt och ser matt och slitet ut. Vanliga hårtorkar kan hetta upp håret till höga temperaturer (ca 80°C). Men Philips Powerprotect Salon 2000 använder sig av Power Protect System. Den här funktionen torkar håret vid en lägre temperatur (57°C), vilket minskar risken för uttorkning och sliter mindre på håret. Kombinerat med en mycket stark luftström blir ditt hår snabbt torrt, och du får den volym och lyster på håret som du vill ha.

Mer information om den här hårtorken eller andra skönhetsprodukter från Philips hittar du på vår webbplats: [www.philips.com/beauty](http://www.philips.com/beauty)

## Allmän beskrivning

- A** Luftintagsgaller
- B** Växlingsreglage för temperaturinställning
  -  Inställningen Snabbtorkning
  -  Inställningen Skydd
  -  Inställningen Kallt
- C** Luftström samt start-/stoppknapp
  -  = Av
  - I = Svag luftström för formgivning
  - II = Mellanstyrka för hårtorkning och formgivning
  - III = Stark luftström för snabb hårtorkning
- D** Upphängningsögla
- E** Volymdiffusor (endast HP4877 och HP4878)
- F** Fönmunstycke
- G** Professionellt hårvårdsset (endast HP4878)
  - Rund borste
  - Kam
  - Hårklämmor
  - Påse

## Viktigt

- Innan du ansluter apparaten bör du kontrollera att den spänning som anges på apparaten överensstämmer med den aktuella nätspänningen i ditt hem.
- Håll apparaten borta från vatten! Använd inte hårtorken nära eller över vatten i badkar, tvättfat, diskbänk etc. Om du vill använda den i badrummet, (se jordfelsbrytare) drar du ut stickproppen efter användningen eftersom det alltid finns en risk för kontakt med vatten även när hårtorken är avstängd.
- För extra skydd rekommenderar vi 220/240 V vägguttag med jordfelsbrytare (brytströmmen bör inte överstiga 30 mA) som installerats enligt gällande föreskrifter. Kontakta behörig elektriker för närmare information.
- Håll apparaten utom räckhåll för barn.
- Blockera aldrig luftintagsgallret.
- Om apparaten blir överhettad stängs den av automatiskt. Dra ur sladden och låt apparaten svalna några minuter. Kontrollera att luftintagsgallret inte är igensatt av ludd eller hår innan du slår på den på nytt.
- Stäng alltid av apparaten innan du lägger ned den, även om det bara är för ett ögonblick.

## Användning av apparaten

### Torkning

- 1 Anslut stickproppen till vägguttaget.
- 2 Slå på apparaten genom att ställa in luftströmmen i position I, II eller III.
- 3 Välj önskad styrka för luftströmmen genom att välja position I, II eller III. (fig. 1)

○ = Av

I = Svag luftström för att forma håret

II = Mellanstyrka för att torka och forma håret

III = Stark luftström för att snabbt torka håret

#### 4 Välj önskad temperatur med hjälp av växlingsreglaget.

##### Inställningen Snabbtorkning

- ☉ Inställningen Snabbtorkning gör att du snabbt kan torka blött hår. (fig. 2)

För att minska risken att skada håret bör du endast använda inställningen Snabbtorkning på blött hår samt välja inställningen Skydd när håret nästan är torrt.

##### Inställningen Skydd

- ☺ Inställningen Skydd torkar ditt hår försiktigt vid temperaturen 57°C. (fig. 3)

##### Inställningen Kallt

- ☼ Inställningen Kallt fixerar ditt hår i den form som du har skapat. (fig. 4)

Välj inställningen Kallt och rikta luftströmmen mot ditt hår för att fixera din frisyr.

#### 5 Torka håret genom borstande rörelser med hårtorken nära håret. (fig. 5)

#### 6 Välj den starkaste luftströmmen (III) tillsammans med inställningen Snabbtorkning eller Skydd för extra snabb hårtorkning.

#### 7 Välj en svagare luftström (I-II) om du vill torka kort hår eller forma håret.

## Tillbehör

### Fönmunstycke

Med fönmunstycket kan du rikta in luftströmmen på borsten eller kammen som du använder för att forma håret.

#### 1 Fäst fönmunstycket genom att trycka det på plats. (fig. 6)

#### 2 Slå på apparaten genom att ställa in luftströmmen till position I, II eller III.

- 3 Medan du torkar håret med fönmunstycket, kan du forma håret med hjälp av en borste eller en kam. (fig. 7)
- 4 Avlägsna fönmunstycket genom att dra av det från apparaten.

### Volymdiffusor (endast HP4877 och HP4878)

---

Volymdiffusorn har utformats speciellt för att torka både rakt, lockigt och vågigt hår på ett mjukt sätt.

- Volymdiffusorn avger en mjuk luftström och gör att du kan ge ditt hår volym eller spänst. (fig. 8)
- 1 Anslut två-i-ett-diffusorn genom att trycka fast den på apparaten. Lösgör den genom att dra av den. (fig. 9)
- Stick in piggarna ända in till hårbotten för att få extra volym vid rötterna. (fig. 10)
- 2 Gör roterande rörelser med apparaten för att sprida den varma luften jämnt genom håret. (fig. 11)

#### Lockigt eller vågigt hår

- (fig. 12)
- När du formar lockigt eller vågigt hår, håller du diffusorn på 10 - 15 cm avstånd från huvudet och låter håret torka gradvis.
- Under tiden kan du forma håret med andra handen eller en kam.
- Du kan också krama lockar med handen i ditt hår för att skapa lockar och vågor under tiden som du torkar håret. Detta hindrar lockarna från att förstöras.

#### Långt hår

- Om du vill torka långt hår kan du sprida ut hårlockarna på diffusorn. (fig. 13)
- Du kan också kamma håret nedåt med hjälp av piggarna medan du torkar det. (fig. 14)

### Tips för formning och torkning

Här är en frisyrrör som du enkelt kan skapa med hårtorken Philips Powerprotect Salon 2000.

Efterhand som du lär känna hårtorken bättre kommer du hitta fler sätt att skapa snygga frisyrer. Använd din fantasi!

- 1** Tvätta håret som vanligt och handdukstorka det. Kamma sedan igenom det försiktigt.
- 2** Placera diffusorn (endast HP4877 och HP4878) i håret så att ändarna på piggarna rör vid hårbotten. Genom att göra cirkelrörelser med diffusorn i håret kommer håret att lyftas mot diffusorns bas, så det torkas av piggarna från roten och utåt. Detta ger håret mer volym. Fortsätt torka tills håret är torrt vid rötterna.
- 3** Byt till en svagare luftström och fortsätt att torka håret tills det är helt torrt. Använd en kam eller borste för att forma ditt hår på önskat vis medan håret torkar.
- 4** Om du vill skapa volym vid hårtopparna håller du diffusorn i vågrätt läge och placerar några hårlockar vid diffusorns bas mellan piggarna en stund. Den mjuka luftströmmen hindrar formen hos dina lockar eller vågor från att förstöras vid torkningen.
- 5** Avsluta med en kall luftström för att fixera resultatet. Ställ in växlingsreglaget till Kallt och rikta luftströmmen mot ditt hår för att fixera hårets form.

## Rengöring

Dra alltid ur stickkontakten innan du rengör apparaten.

Hårtorken får aldrig sköljas i vatten.

- Gör ren apparaten med en torr trasa.
- Tillbehören kan rengöras under kranen eller med hjälp av en fuktad trasa.

Ta loss tillbehören från hårtorken innan du rengör dem.

- Löstagbart luftintagsgaller för enkel rengöring. (fig. 15)

## Förvaring

Dra alltid ur stickkontakten ur apparaten när du vill förvara den.

- ▶ Lägg undan apparaten på ett säkert ställe och låt den svalna.
- ▶ Linda inte nätsladden runt apparaten.
- ▶ Apparaten kan förvaras genom att den hängs upp i sin upphängningsögla.

## Byte

- ▶ Om nätsladden är skadad, måste den bytas av Philips, ett av Philips auktoriserat serviceombud eller en likaledes kvalificerad person för att fara inte ska uppstå.
- ▶ Returnera alltid apparaten till Philips serviceombud för undersökning eller reparation. Om reparationer utförs av obehöriga personer kan det leda till ytterst farliga situationer för användaren.

## Garanti och service

Om du behöver information eller stöter på problem besöker du Philips webbplats på [www.philips.com](http://www.philips.com) eller kontaktar Philips kundtjänst i ditt land (telefonnumret finns i världsgarantibroschyren). Om det inte finns någon kundtjänst i ditt land, vänder du dig till din lokala Philips-återförsäljare eller kontaktar serviceavdelningen på Philips Domestic Appliances and Personal Care BV.



## Felsökning

Om problem skulle uppstå med din hårtork som inte går att lösa med hjälp av felsökningsguiden nedan, kontaktar du närmaste serviceombud eller Philips kundtjänst i ditt land.

### Problem

Apparaten fungerar inte alls.

### Lösning

Orsaken kan vara strömavbrott eller felaktigt vägguttag.

Kontrollera att uttaget inte är trasigt.

Apparaten kan ha blivit överhettad och stängts av automatiskt.

Dra ut stickkontakten och låt apparaten svalna i några minuter. Innan du sätter i stickkontakten igen, kontrollera att luftintagsgallret är fritt från damm, hår osv.

Kanske är inte apparaten avsedd för den spänning som används där du bor:

Kontrollera att spänningen som anges på apparaten stämmer överens med den spänning som används där du bor.

Apparatens elsladd kan vara skadad:



Om elsladden har blivit skadad måste den ersättas av servicecenter som är auktoriserat av Philips.

## Johdanto

Philips Powerprotect Salon -hiustenkuivain on suunniteltu juuri sinua varten ja sen avulla hiuksesi ovat kauniit, kiiltävät ja terveet. Tutkimuksissa on todettu, että hiusten kuivaaminen liian korkeassa lämpötilassa saattaa aiheuttaa hiusten ylikuivumista. Ylikuivat hiukset tuntuvat karheilta ja kuivilta ja ne näyttävät elottomilta ja pörröisiltä. Koska tavalliset hiustenkuivaimet voivat nostaa hiusten lämpötilan hyvinkin korkeaksi (noin 80°C), Powerprotect Salon 2000 -hiustenkuivaimessa on Power Protect System. Tämä järjestelmä tarjoaa hellävaraisen kuivauksen käyttäen 57°C:n matalaa ja hoitavaa lämpötilaa, jolloin vaara hiusten ylikuivumisesta vähenee. Voimakkaan puhalluksen ansiosta hiukset kuivuvat hyvin nopeasti ja saavat haluamaasi kiiltoa ja runsautta.

Lisätietoja tästä tai muista Philipsin kauneudenhoitotuotteista löydät nettisivuiltamme osoitteesta [www.philips.com/beauty](http://www.philips.com/beauty).

## Laitteen osat

- A** Ilmanottoaukon ritilä
- B** Keinukytkin lämpötilan valintaan
  -  Pikakuivaus
  -  Hellävarainen kuivaus
  -  Viileä puhallus
- C** Liukukytkin puhalluksen ja virran kytkemiseen/katkaisemiseen
  - ○ = katkaistu
  - I = Kevyt puhallus muotoiluun
  - II = Keskivoimakas puhallus kuivaamiseen ja muotoiluun
  - III = Voimakas puhallus nopeaan kuivaamiseen
- D** Ripustuslenkki
- E** Volyyymisuutin (vain HP4877 ja HP4878)
- F** Keskityssuutin
- G** Professional-hiustenhoitosarja (vain HP4878)
  - Pyöreä harja
  - Kampa
  - Hiussoljet
  - Pussi

## Tärkeää

- Ennen kuin yhdistät laitteen pistorasiaan, tarkasta että laitteen jännitemerkintä vastaa paikallista verkkojännitettä.
- Älä kasta laitetta! Älä käytä laitetta vettä täynnä olevan pesualtaan tai kylpyammeen yms. päällä tai välittömässä läheisyydessä. Irrota pistotulppa pistorasiasta aina käytön jälkeen, sillä laitteessa on jännite, vaikka sen toiminta olisi katkaistu. - Jos laite on pudonnut veteen, irrota ensin pistotulppa pistorasiasta, ennen kuin nostat laitteen vedestä. - Tarkastuta veteen pudonnut laite huollossa ennen käyttöönottoa.
- Pidä laite poissa lasten ulottuvilta.
- Ilmanottoritilää ei saa peittää.
- Jos laite kuumenee liikaa, virta katkeaa automaattisesti. Irrota pistotulppa pistorasiasta ja anna laitteen jäähtyä muutama minuutti. Puhdista ilmanottoritilä siihen mahdollisesti kertyneestä nukasta, hiuksista yms., ennen kuin käynnistät laitteen uudelleen.
- Katkaise aina laitteesta virta, ennen kuin lasket sen kädestäsi vaikka vain hetkeksikin.

## Laitteen käyttö

### Kuivaus

- 1 Työnnä pistotulppa pistorasiaan.
  - 2 Käynnistä laite asettamalla liukukytkin asentoon I, II tai III.
  - 3 Valitse haluamasi puhallusvoimakkuus asettamalla liukukytkin asentoon I, II tai III. (kuva 1)
- = katkaistu  
 I = Kevyt puhallus muotoiluun  
 II = Keskivoimakas puhallus kuivaamiseen ja muotoiluun  
 III = Voimakas puhallus nopeaan kuivaamiseen
- 4 Valitse haluamasi lämpötila painamalla keinukytkintä.

**Pikakuivaus**

- D
⊙
**Pikakuivausasennolla voit kuivata suihkunmärät hiukset nopeasti. (kuva 2)**

Suosittellemme pikakuivausasennon käyttämistä vain suihkunmärkiin hiuksiin ja vaihtamaan hellävaraiselle asennolle, kun hiukset ovat lähes kuivat, etteivät hiukset pääse kuivumaan liikaa.

**Hellävarainen asento**

- D
☺
**Hellävarainen asento kuivaa hiukset 57°C:n lämpötilassa. (kuva 3)**

**Viileä asento**

- D
❄
**Viileä asento tekee kampauksesta kestävä. (kuva 4)**

Saat muotoilemasi kampauksen kestävämpään paremmin, kun vaihdat lopuksi viileälle puhallukselle ja suuntaat puhalluksen hiuksiin.

- 5
**Kuivaa hiukset liikuttamalla hiustenkuivainta harjan tavoin pienen matkan päässä hiuksista. (kuva 5)**
- 6
**Kun haluat hiukset nopeasti kuiviksi, käytä voimakkainta puhallusta (III) yhdessä nopean tai hellävaraisen kuivausasennon kanssa.**
- 7
**Käytä heikompa puhallusta (I-II) lyhyiden hiusten kuivaamiseen tai hiusten muotoiluun.**

## Lisäosat

### Keskityssuutin

---

Keskityssuuttimen avulla voit kohdistaa puhalluksen suoraan harjaan tai kampaan, jolla muotoilet hiuksia.

- 1
**Paina keskityssuutin kiinni laitteeseen. (kuva 6)**
- 2
**Käynnistä laite asettamalla liukukytkin asentoon I, II tai III.**
- 3
**Voit muotoilla hiuksiasi harjalla tai kammalla samalla kun käytät keskityssuutinta hiusten kuivaamiseen. (kuva 7)**

#### 4 Irrota keskityssuutin vetämällä se irti laitteesta.

#### Volyymisuutin (vain HP4877 ja HP4878)

---

Volyymisuutin on kehitetty kuivaamaan hellästi sekä suorat että kiharat hiukset.

- D Volyymisuuttimen kevyen puhalluksen avulla saat kampaukseen runsautta ja ilmavuutta. (kuva 8)

#### I Paina volyymsuutin paikalleen laitteeseen. Irrotus tapahtuu vetämällä. (kuva 9)

- D Kun haluat kampaukselle kohotusta juuresta, aseta tapit hiuksiin niin että ne koskettavat päänahkaa. (kuva 10)

#### 2 Tee laitteella edestakaista kiertoliikettä niin, että lämmin ilma jakautuu tasaisesti hiuksiin. (kuva 11)

Kiharat tai laineikkaat hiukset

- D (kuva 12)
  - Kun muotoilet kiharia tai laineikkaita hiuksia, pidä volyymsuutin 10-15 cm:n etäisyydellä päästä, niin että hiukset kuivuvat vähitellen.
  - Samaan aikaan voit muotoilla hiuksia vapaalla kädellä tai kammalla.
  - Voit myös rutistella kädessäsi hiuskiehkuroita muotoonsa kuivauksen aikana. Näin kiharat eivät ala roikkua eivätkä mene säkkärään.

Pitkät hiukset

- D Pitkiä hiuksia kuivatessasi voit asetella hiustupsut volyymsuuttimen päälle. (kuva 13)
- D Vaihtoehtoisesti voit kammata hiuksia alaspäin volyymsuuttimen tapeilla kuivauksen aikana. (kuva 14)

#### Muotoilu- ja kuivausvinkkejä

Tässä yksi tyyli, joka on helppo saada aikaan Philips Powerprotect Salon 2000 -hiustenkuivaimella. Kun opit paremmin käyttämään laitetta, löydät pian monia muita tapoja. Käytä mielikuvitustasi!

- 1** Pese ja käsittele hiukset tavalliseen tapaan. Aloita kuivaaminen painelemalla märkiä hiuksia pyyheliinalla ja kampa sitten varovasti selviksi.
- 2** Aseta volyymisuutin (vain HP4877 ja HP4878) hiuksiin niin että tappien päät koskettavat päänahkaa. Kun teet suuttimella kiertoliikettä, hiukset nousevat kuivaimen pohjaan päin ja tapeista tuleva ilma kuivaa hiukset juuresta ylöspäin. Tämä lisää kampausten tuuheutta. Jatka kuivaamista, kunnes hiukset ovat juuresta kuivat.
- 3** Aseta puhallusnopeus pienemmäksi ja kuivaa hiukset kokonaan. Muotoile hiuksia kuivauksen aikana kammalla tai harjalla.
- 4** Hiuslatvoihin saat tuuheutta pitämällä volyymisuutinta vaaka-asennossa ja asettamalla muutama hiustupsu tappien väliin volyymisuuttimen pohjalle hetkeksi. Kevyt puhallus estää kiharoita ja laineita suoristumasta kuivauksen aikana.
- 5** Käytä lopuksi viileää puhallusta, niin kampa pysyy paremmin. Aseta keinukytkin viileälle asennolle ja suuntaa viileä puhallus hiuksiin.

## Puhdistus

Irrota pistotulppa pistorasiasta aina ennen puhdistusta.

Älä huuhtelee laitetta vedellä.

- Laite pyyhitään puhtaaksi kuivalla liinalla.
- Lisäosat voidaan pyyhkiä puhtaaksi kostealla liinalla tai huuhtelemalla juoksevalla vedellä.

Irrota lisäosat laitteesta ennen niiden puhdistamista.

- Irrota ilmanottoaukon ritilä helpottaaksesi puhdistusta. (kuva 15)

## Säilytys

Irrota pistotulppa pistorasiasta aina ennen laitteen säilytykseen laittamista.

- ▶ Laita laite turvalliseen paikkaan jäähtymään.
- ▶ Älä kierrä liitosjohtoa laitteen ympärille.
- ▶ Laitetta voi säilyttää ripustusrenkaasta roikuttamalla.

## Huolto

- ▶ Jos verkkoliitosjohto on vaurioitunut, se on vaaratilanteiden välttämiseksi vaihdettava Philips Kodinkoneiden valtuuttamassa huoltoliikkeessä.
- ▶ Toimita laite tarkastettavaksi tai korjattavaksi aina Philips Kodinkoneiden valtuuttamaan huoltoliikkeeseen.  
Ammattitaidottomasti tehty korjaus voi olla käyttäjälle vaaraksi.

## Takuu & huolto

Jos laitteen kanssa tulee ongelmia tai haluat tietää lisää, katso Philipsin [www-sivuja](http://www.sivuja) osoitteesta [www.philips.com](http://www.philips.com) tai ota yhteys Philipsin asiakaspalveluun (puhelinnumero löytyy takuulehtisestä). Voit myös kääntyä lähimmän Philips-kauppiaan puoleen tai ottaa suoraan yhteyden Hollantiin Philips Domestic Appliances and Personal Care BV:n Service-osastoon.

## Tarkistusluettelo

Jos hiustenkuivaimen kanssa tulee ongelmia etkä pysty ratkaisemaan niitä alla olevan tarkistusluettelon avulla, ota yhteys lähimpään Philips Kodinkoneiden valtuuttamaan huoltoliikkeeseen tai Philipsin asiakaspalveluun.

### Ongelma

### Ratkaisu

Laite ei toimi lainkaan.

Ehkä pistorasiaan, johon laite on yhdistetty, ei tule virtaa:

Varmista, että pistorasiaan tulee virta.

Laite on saattanut ylikuumentua, jolloin toiminta on katkennut itsestään.

Irrota pistotulppa pistorasiasta ja anna laitteen jäähtyä muutama minuutti. Ennen kuin käynnistät laitteen uudelleen, tarkasta ettei ritilään ole kertynyt nukkaa, hiuksia yms.

Laite ei ehkä sovi sille jännitteelle, johon se on yhdistetty.

Varmista, että laitteen käyttöjännitemerkinä vastaa paikallista verkkojännitettä.

Laitteen liitosjohto saattaa olla vaurioitunut.

Jos liitosjohto on vaurioitunut, se on aina vaihdettava Philips Kodinkoneiden valtuuttamassa huoltoliikkeessä.



## Introduktion

Philips Powerprotect Salon er specielt designet til at opfylde dine personlige behov og give dig et smukt, skinnende og sundt hår. Videnskabelige undersøgelser viser, at man risikerer udtørring af håret, hvis det tørres ved en for høj temperatur, og udtørret hår føles grovt og ser kedeligt og kruset ud. I modsætning til en almindelig hårtørrer, som kan varme håret op til en meget høj temperatur (ca. 80°C), har Powerprotect Salon 2000 et unikt Power Protect System, som sikrer en nænsom tørring ved en lavere og dermed plejende temperatur på 57°C. Derved mindskes risikoen for udtørret hår. Kombineret med en kraftig luftstrøm tørres dit hår meget hurtigt og bliver glansfuldt og fyldigt.

For alle yderligere oplysninger om denne hårtørrer eller andre Philips Beauty produkter henvises venligst til vor hjemmeside:  
[www.philips.com/beauty](http://www.philips.com/beauty)

## Generel beskrivelse

- A** Luftindtags-gitter
- B** Vippekontakt til temperaturindstilling
  - ☉ Quick-Dry indstilling (hurtig tørring)
  - ☺ Pleje indstilling
  - ❄ Kold luft-indstilling
- C** Skydeknop til luftstrøm og tænd/sluk (on/off)
  - 0 = off (slukket)
  - I = Svag luftstrøm specielt beregnet til styling
  - II = Medium luftstrøm til tørring og styling
  - III = Ultra kraftig luftstrøm til hurtig tørring
- D** Ophængsbøjle
- E** Volume diffuser (kun HP4877 og HR4878)
- F** Fønnæb
- G** Professionelt hårplejesæt (kun til HP4878)
  - Rundbørste
  - Kam

- Hårclips
- Pung

## Vigtigt

- Før apparatet tages i brug, kontrolleres det, at spændingsangivelsen på apparatet svarer til den lokale netspænding.
- Hold apparatet væk fra vand! - Brug det aldrig i nærheden af eller over vand i badekar, håndvaske etc. - Hvis apparatet bruges i badeværelset, skal stikket altid tages ud af stikkontakten efter brug, da fugtigheden i badeværelset altid vil udgøre en fare, også selvom hårtørreren er slukket.
- Som en ekstra sikkerhedsforanstaltning anbefales det at få installeret et 30mA HFI-relæ i den gruppe, der giver strøm til badeværelset. Rådfør dig eventuelt med din el-installatør.
- Sørg for, at børn ikke kan få fat i apparatet.
- Bloker aldrig for luftind- og udtagene.
- Hvis apparatet bliver for varmt, slukker det automatisk. Sker dette, tages stikket ud af stikkontakten. Efter nogle få minutters afkøling kan apparatet anvendes igen men kontrollér først, at luftind- og udtagene ikke er blokerede af fnug, hår eller lignende.
- Sluk altid for apparatet, inden du lægger det fra dig, også selvom det kun er for et kort øjeblik.

## Sådan bruges apparatet

### Hårtørring

---

- 1 Sæt netstikket i en stikkontakt, som tændes.
- 2 Tænd apparatet ved at sætte skydekontakten i stilling I, II eller III.
- 3 Vælg luftstrømmens hastighed ved at sætte skydekontakten i stilling I, II eller III. (fig. 1)

0 = Off (slukket)

I = Svag luftstrøm specielt beregnet til styling

II = Medium luftstrøm til tørring og styling

III = Ultra kraftig luftstrøm til hurtig tørring

- 4** Vælg den ønskede temperaturindstilling ved hjælp af vippekontakten.

#### Quick-Dry indstilling

- ☉ Takket være Quick-Dry indstillingen kan du meget hurtigt tørre vådt hår efter brusebadet. (fig. 2)

Det anbefales kun at bruge Quick-Dry indstillingen til hår som er vådt efter et brusebad og vælge Pleje-indstillingen, når håret er næsten tørt for at mindske risikoen for udtørring.

#### Pleje-indstilling

- ☺ Pleje-indstillingen tørrer håret nænsomt ved en plejetemperatur på 57°C. (fig. 3)

#### Kold luft- indstilling

- ❄ Kold luft- indstillingen "fastfryser" stylingen. (fig. 4)

Man kan gøre resultatet mere holdbart ved hjælp af Kold luft-indstillingen. Ret den kolde luftstrøm direkte mod håret for at fixere frisuren.

- 5** Håret tørres ved at lave børstebevægelser med hårtørreren i kort afstand fra håret. (fig. 5)

- 6** Til ultra hurtig tørring, vælges højeste hastighed (III) i kombination med Quick-Dry eller Pleje-indstilling.

- 7** Vælg en lavere hastighed (I-II) til tørring af kort hår og styling.

## Tilbehør

### Fønnæb

Fønnæbbet gør det muligt at rette luftstrømmen direkte mod børsten eller kammen, du bruger til stylingen.

- 1** Fønnæbbet sættes på ved blot at trykke det på plads. (fig. 6)

- 2** Tænd for apparatet ved at sætte skydekontakten i stilling I, II eller III.

- 3** Håret kan redes eller børstes i facon samtidig med, at det tørres med fønnæbbet. (fig. 7)
- 4** Fønnæbbet tages af igen ved blot at trække det af.

### Volume Diffuser (kun HP4877 og HP4878)

---

Volume Diffuseren er specielt udviklet til nænsom tørring af både glat, krøllet og bølget hår.

- D** Volume Diffuseren udsender en blid luftstrøm og giver håret løft og fylde. (fig. 8)
- 1** Diffuseren trykkes blot fast på apparatet - og tages af igen ved at trække den af. (fig. 9)
- D** For at give håret fylde helt inde fra hovedbunden, sættes diffuseren ind i håret, så pindene rører hovedbunden. (fig. 10)
- 2** Bevæg diffuseren i roterende bevægelser i håret for en jævn og ensartet fordeling af den varme luft. (fig. 11)

#### Krøllet og bølget hår

- D** (fig. 12)
  - Når du styler krøllet eller bølget hår, holdes diffuseren i en afstand af 10-15 cm fra håret, så det tørres gradvist.
  - Du kan samtidig sætte eller style håret med den frie hånd eller en kam.
  - Du kan også tage fat i en hårlok med hånden og forme krøller og bølger under tørringen. Derved undgår du, at krøllerne falder sammen eller kruser.

#### Langt hår

- D** Ved tørring af langt hår, kan håret spredes ud over diffuseren. (fig. 13)
- D** Håret kan også redes i nedadgående bevægelser med diffuserens pinde samtidig med, at det tørres. (fig. 14)

## Gode råd ved styling og tørring

Her et eksempel på, hvordan du nemt og nænsomt skaber en frisure med Philips Powerprotect Salon 2000. Efterhånden som du bliver mere vant til at bruge apparatet, vil du opdage mange andre muligheder til at skabe flotte frisurer. Brug blot fantasien!

- 1** Når håret er vasket, tørres det let ved at duppe det med et håndklæde. Derefter redes det godt igennem med en kam.
- 2** Sæt diffuseren (kun HP4877 og HP4878) ind i håret, så pindenes spidser rører hovedbunden. Ved at bevæge diffuseren i cirkelbevægelser, løftes håret ind mod diffuseren, således at pindene tørrer håret helt inde fra bunden og udefter. Derved får håret mere fylde. Fortsæt på samme måde, til alt håret er helt tørt i bunden.
- 3** Vælg en lavere hastighed og fortsæt, indtil håret er helt tørt. Brug en kam eller børste til at rede/børste håret i den ønskede facon under tørringen.
- 4** Ønskes fylde i hårspidserne, holdes diffuseren vandret samtidig med, at et par hårløkker placeres mellem pindene på diffuserens bund. Hold dem således et lille stykke tid. Den blide luftstrøm sikrer, at krøller eller bølger ikke blæses ud af facon under tørringen.
- 5** Afslut med kold luft for at fixere frisuren.  
Vælg Kold luft-indstillingen med vippekontakten og ret den kolde luftstrøm mod håret.

## Rengøring

Tag altid stikket ud af stikkontakten, inden rengøring af apparatet.

Brug aldrig vand til rengøring af apparatet.

- ▮ Apparatet kan rengøres med en tør klud.
- ▮ Tilbehørsdelene kan rengøres med en fugtig klud eller ved at skylle dem under vandhanen.

Tilbehørsdelene skal tages af, inden de rengøres.

- ▶ Aftageligt luftindtags-gitter for let rengøring. (fig. 15)

## **Opbevaring**

Tag altid stikket ud af stikkontakten, inden apparatet lægges væk.

- ▶ Læg apparatet på et sikkert sted og lad det køle af.
- ▶ Rul aldrig netledningen op omkring apparatet.
- ▶ Apparatet kan under opbevaring hænges op i den lille opbevaringsbøjle.

## **Udskiftning**

- ▶ Hvis netledningen beskadiges, må den kun udskiftes af Philips - autoriseret Philips serviceværksted - eller af tilsvarende kvalificerede personer for at undgå enhver risiko ved efterfølgende brug af apparatet.
- ▶ Hvis hårtørreren skal efterses eller repareres, bedes du venligst henvende dig til Philips, da en ufaglig eller dårlig reparation efterfølgende kan være til fare for brugeren af apparatet.

## **Reklamationsret & service**

For alle yderligere oplysninger eller ved eventuelle problemer med apparatet henvises venligst til Philips hjemmeside på adressen:

**www.philips.com** eller det lokale Philips Kundecenter (telefonnumre findes i vedlagte "World-Wide Guarantee" folder). Hvis der ikke findes et kundecenter i dit land, bedes du venligst kontakte din lokale Philips forhandler eller Serviceafdelingen i Philips Domestic Appliances and Personal Care BV. Dette apparat overholder de gældende EU-direktiver vedrørende sikkerhed og radiostøj.

## Fejlsøgnings-Guide

I tilfælde af problemer med hårtørreren, som ikke kan løses ved hjælp af Fejlsøgnings-Guiden, bedes du venligst kontakte din lokale Philips forhandler eller nærmeste Philips Kundecenter.

### Problem

Apparatet virker overhovedet ikke

### Løsning

Måske er der noget galt med stikkontakten:

Kontrollér, om stikkontakten virker.

Apparatet har måske været overophedet og er derfor blevet afbrudt:

Tag stikket ud af stikkontakten og lad apparatet afkøle et par minutter. Inden det tændes igen, kontrolleres det, at gitteret ikke er blokeret af fnug, hår ell. lign.

Apparatet er måske beregnet til en anden netspænding:

Kontrollér, om den indikerede netspænding på apparatets typeskilt svarer til den lokale netspænding.

Apparatets netledning kan være beskadiget:

Hvis netledningen er beskadiget, må den kun udskiftes af Philips eller autoriseret Philips værksted.

## Εισαγωγή

Η συσκευή Philips Powerprotect Salon έχει σχεδιαστεί ειδικά για να καλύψει τις προσωπικές σας ανάγκες δίνοντάς σας όμορφα, λαμπερά και υγιή μαλλιά. Οι επιστημονικές δοκιμές έχουν αποδείξει ότι το στέγνωμα των μαλλιών σε υψηλές θερμοκρασίες μπορεί να οδηγήσει σε υπερθέρμανση. Τα μαλλιά που έχουν στεγνώσει από υπερθέρμανση είναι άγρια και δείχνουν άτονα και σγουρά. Ενώ τα συνηθισμένα σεσουάρ μπορούν να στεγνώσουν τα μαλλιά σε πολύ υψηλές θερμοκρασίες (περίπου 80°C), η συσκευή Powerprotect Salon 2000 διαθέτει τη λειτουργία Powerprotect System. Αυτό το σύστημα προσφέρει απαλό στέγνωμα σε χαμηλή θερμοκρασία που φροντίζει τα μαλλιά στους 57°C, μειώνοντας τον κίνδυνο καψίματος των μαλλιών. Σε συνδυασμό με μια πολύ δυνατή ροή αέρα, το σύστημα στεγνώνει τα μαλλιά σας πολύ γρήγορα, δίνοντας τους τη λάμψη, τον όγκο και τη φρεσκάδα που αγαπάτε.

Για περισσότερες πληροφορίες σχετικά με αυτό το σεσουάρ ή οποιοδήποτε άλλο προϊόν ομορφιάς της Philips, επισκεφτείτε την ιστοσελίδα μας: [www.philips.com/beauty](http://www.philips.com/beauty)

## Γενική περιγραφή

- A** Γρίλιες εισόδου αέρα
- B** Διακόπτης για ρύθμιση θερμοκρασίας
  - ☉ Ρύθμιση για Γρήγορο Στέγνωμα
  - ☺ Ρύθμιση προστασίας
  - ❄ Ρύθμιση με κρύο αέρα
- C** Ροή αέρα και διακόπτης on/off
  - ○ = off
  - I = χαμηλή ροή αέρα ειδικά σχεδιασμένη για χτένισμα
  - II = μεσαία ροή αέρα για στέγνωμα και χτένισμα
  - III = Πολύ δυνατή ροή αέρα για γρήγορο στέγνωμα
- D** Γαντζάκι
- E** Φυσούνα (μόνο στα μοντέλα HP4877 και HP4878)



- F Στόμιο συγκέντρωσης αέρα
- G Επαγγελματικό σετ φροντίδας μαλλιών (μόνο για το μοντέλο HP4878)
  - Στρογγυλή βούρτσα
  - Χτένα
  - Πιαστράκια μαλλιών
  - Θήκη

### Σημαντικό

- ▶ Πριν συνδέσετε τη συσκευή στο ρεύμα ελέγξτε εάν η τάση που αναγράφεται επάνω στη συσκευή αντιστοιχεί με την τάση του τοπικού σας δικτύου.
- ▶ Κρατήστε τη συσκευή μακριά από το νερό! Μη χρησιμοποιείτε τη συσκευή κοντά σε μπανιέρες με νερό, νιπτήρες, νεροχύτες κτλ. Όταν τη χρησιμοποιείτε στο μπάνιο, βγάλτε το φινι από την πρίζα μετά τη χρήση, εφόσον, παρόλο που ο στεγνωτήρας είναι σβηστός υπάρχει κίνδυνος να πέσει νερό επάνω.
- ▶ Για επιπρόσθετη προστασία, σας συμβουλεύουμε να εγκαταστήσετε ένα σύστημα κυκλώματος αντίστασης (RCD) που λειτουργεί με ασφάλεια και δεν ξεπερνά τα 30mA στο ηλεκτρικό κύκλωμα που υπάρχει στο μπάνιο. Ρωτήστε τον ηλεκτρολόγο σας για περαιτέρω απορίες.
- ▶ Κρατήστε τη συσκευή μακριά από παιδιά.
- ▶ Μη φράζετε ποτέ τις γρίλιες εισόδου αέρα.
- ▶ Εάν η συσκευή υπερθερμανθεί, θα σβήσει αυτόματα. Βγάλτε τη συσκευή από την πρίζα και αφήστε τη να κρυώσει για μερικά λεπτά. Πριν βάλετε το φινι πίσω στην πρίζα ξανά, ελέγξτε τις γρίλιες ώστε να βεβαιωθείτε ότι δεν έχουν φράξει από χνούδι, τρίχες, κτλ.
- ▶ Πάντα να σβήνετε τη συσκευή πριν την ακουμπήσετε κάτω ακόμη και εάν πρόκειται μόνο για ένα λεπτό.

**Πως να χρησιμοποιήσετε τη συσκευή****Στέγνωμα**

- 1** Βάλτε το φιν στην πρίζα.
- 2** Ανάψτε τη συσκευή τοποθετώντας το διακόπτη ροής αέρα στη θέση I, II ή III.
- 3** Επιλέξτε την επιθυμητή ροή αέρα ρυθμίζοντας το διακόπτη ροής στη θέση I, II ή III. (εικ. 1)  
 O = off  
 I = Χαμηλή ροή αέρ ειδικά σχεδιασμένη για χτένισμα  
 II = Μεσαία ροή αέρα για στέγνωμα και χτένισμα  
 III = Πολύ δυνατή ροή αέρα για γρήγορο στέγνωμα
- 4** Επιλέξτε την επιθυμητή ρύθμιση θερμοκρασίας πιέζοντας το διακόπτη.  
 Η ρύθμιση Γρήγορο Στέγνωμα  
 ● ☉ Η ρύθμιση Γρήγορο Στέγνωμα σας επιτρέπει να στεγνώσετε τα βρεγμένα μαλλιά πολύ γρήγορα. (εικ. 2)  
 Συνιστάται να χρησιμοποιήσετε τη ρύθμιση Γρήγορο Στέγνωμα μόνο σε βρεγμένα μαλλιά και να επιλέξετε τη ρύθμιση προστασίας όταν τα μαλλιά είναι σχεδόν στεγνά προκειμένου να αποφύγετε τον κίνδυνο καψίματος.  
 Η ρύθμιση προστασίας  
 ● ☺ Η ρύθμιση προστασίας στεγνώνει τα μαλλιά στην απαλή θερμοκρασία των 57°C. (εικ. 3)  
 Η ρύθμιση με κρύο αέρα  
 ● ❄ Η ρύθμιση με κρύο αέρα σταθεροποιεί το χτένισμα που δημιουργήσατε. (εικ. 4)  
 Για αποτελέσματα που διαρκούν, ρυθμίστε το διακόπτη στη ρύθμιση κρύου αέρα και κατευθύνετε τον κρύο αέρα στα μαλλιά σας για να σταθεροποιήσετε το χτένισμά σας.
- 5** Στεγνώστε τα μαλλιά σας βουρτσίζοντάς τα με το σεσουάρ σε μικρή απόσταση από τα μαλλιά. (εικ. 5)

- 6** Επιλέξτε την υψηλότερη ταχύτητα ροής αέρα (III) σε συνδυασμό με το Γρήγορο Στέγνωμα ή τη ρύθμιση Προστασίας για πολύ γρήγορο στέγνωμα.
- 7** Επιλέξτε χαμηλή ροή αέρα (I - II) για να στεγνώσετε κοντά μαλλιά ή για να χτενίσετε τα μαλλιά σας.

## Εξαρτήματα

### Στόμιο συγκέντρωσης του αέρα

Το στόμιο συγκέντρωσης του αέρα σας επιτρέπει να κατευθύνετε τον αέρα κατευθείαν στη βούρτσα ή στην χτένα με την οποία χτενίζετε τα μαλλιά σας.

- 1** Συνδέστε το στόμιο απλά προσκολλώντας το στη συσκευή. (εικ. 6)
- 2** Ανάψτε τη συσκευή ρυθμίζοντας το διακόπτη ροής αέρα στη θέση I, II ή III.
- 3** Ενώ στεγνώνετε τα μαλλιά σας με το στόμιο, μπορείτε να χρησιμοποιήσετε μια βούρτσα ή μια χτένα για να τα διαμορφώσετε. (εικ. 7)
- 4** Αποσυνδέστε το στόμιο τραβώντας το από τη συσκευή.

### Φυσούνα (μόνο για τα μοντέλα HP4877 και HP4878)

Η φυσούνα έχει σχεδιαστεί ειδικά για να στεγνώνει απαλά τόσο τα ίσια όσο και τα σγουρά μαλλιά ή τα μαλλιά με κυματισμούς.

- Η φυσούνα βγάζει απαλό αέρα και σας επιτρέπει να δώσετε στο χτένισμά σας όγκο και ζωντάνια. (εικ. 8)
- 1** Συνδέστε τη φυσούνα προσκολλώντας τη επάνω στη συσκευή. Τραβήξτε τη για να τη βγάλετε. (εικ. 9)
- Για να προσθέσετε όγκο στις ρίζες, βάλτε τα δοντάκια μέσα στα μαλλιά σας κατά τέτοιο τρόπο έτσι ώστε να αγγίζουν το δέρμα της κεφαλής. (εικ. 10)

**2** Κάντε κυκλικές κινήσεις με τη συσκευή για να κατανείμετε το ζεστό αέρα ομοιόμορφα στα μαλλιά σας. (εικ. 11)

Σγουρά μαλλιά ή μαλλιά με κυματισμούς

• (εικ. 12)

- Όταν φορμάρετε σγουρά μαλλιά ή μαλλιά με κυματισμούς, κρατήστε τη φυσούνα σε απόσταση 10-15 εκ. από το κεφάλι σας έτσι ώστε τα μαλλιά να στεγνώσουν σταδιακά.
- Εν τω μεταξύ μπορείτε να χτενίσετε τα μαλλιά σας με το ελεύθερο χέρι σας ή με μια χτένα.
- Μπορείτε επίσης να τυλίξετε τούφες μαλλιών στο χέρι σας για να διαμορφώσετε τις μπούκλες και τους κυματισμούς ενώ τα στεγνώνετε. Αυτό θα εμποδίσει τις μπούκλες από το να κρεμάσουν ή να φριζάρουν.

Μακριά μαλλιά

- Για να στεγνώσετε μακριά μαλλιά μπορείτε να τοποθετήσετε τούφες μαλλιών πάνω στη φυσούνα. (εικ. 13)
- Εναλλακτικά, μπορείτε να τα χτενίσετε προς τα κάτω με τα δοντάκια της φυσούνας ενώ τα στεγνώνετε. (εικ. 14)

### **Συμβουλές φορμαρίσματος και στεγνώματος**

Εδώ βλέπετε ένα χτενίσμα που μπορείτε να δημιουργήσετε εύκολα και απαλά με το σεσουάρ Philips Powerprotect Salon 2000. Καθώς εξοικιώνεστε με τη συσκευή, θα ανακαλύψετε πολλούς τρόπους για να δημιουργείτε όμορφα χτενίσματα. Απλά χρησιμοποιείστε τη φαντασία σας!

**1** Αφού λούσετε και περάσετε μαλακτική κρέμα στα μαλλιά σας όπως κάνετε συνήθως, ξεκινήστε το στέγνωμα σκουπίζοντας τα μαλλιά με μία πετσέτα και μετά χτενίστε τα πολύ προσεκτικά.

**2** Τοποθετείστε τη φυσούνα στα μαλλιά σας (μόνο στα μοντέλα HP4877 και HP4878) έτσι ώστε τα δοντάκια να ακουμπάνε το κεφάλι σας. Κάνοντας κυκλικές κινήσεις με τη φυσούνα, τα μαλλιά θα ανασηκωθούν προς τη βάση της φυσούνας και τα δοντάκια θα στεγνώσουν τα μαλλιά από τις ρίζες και προς τα πάνω. Αυτό θα δώσει περισσότερο όγκο στα μαλλιά σας.

Συνεχίστε το χτένισμα μέχρι τα μαλλιά σας να στεγνώσουν στις ρίζες.

- 3** Ρυθμίστε τη ροή αέρα σε χαμηλότερη θέση και συνεχίστε το στέγνωμα μέχρι τα μαλλιά σας να στεγνώσουν εντελώς. Χρησιμοποιήστε μια χτένα ή βούρτσα για να χτενίσετε τα μαλλιά σας με τον επιθυμητό τρόπο ενώ τα στεγνώνετε.
- 4** Για να δώσετε όγκο στις άκρες των μαλλιών, κρατήστε τη φυσούνα σε οριζόντια θέση και βάλτε μερικές τούφες μαλλιών στη βάση της φυσούνας ανάμεσα στα δοντάκια και αφήστε τις εκεί για λίγο. Ο απαλός αέρας δεν θα αφήσει τις μπούκλες ή τους κυματισμούς να διαλυθούν ενώ στεγνώνετε τα μαλλιά.
- 5** Ολοκληρώστε με τον κρύο αέρα για να σταθεροποιήσετε το χτένισμά σας.  
Ρυθμίστε το διακόπτη στη θέση κρύου αέρα και κατευθύνετε τον κρύο αέρα στα μαλλιά σας για να σταθεροποιήσετε το χτένισμά σας.

## Καθαρισμός

Na βγάζετε πάντα τη συσκευή από την πρίζα πριν την καθαρίσετε.

Μην ξεπλένετε ποτέ τη συσκευή με νερό.

- ▶ Η συσκευή μπορεί να καθαριστεί με ένα στεγνό πανί.
- ▶ Τα εξαρτήματα μπορούν να καθαριστούν με ένα υγρό πανί ή πλένοντάς τα στη βρύση.

Βγάλτε τα εξαρτήματα από τη συσκευή πριν τα καθαρίσετε.

- ▶ Αποσπώμενες γρίλιες εισόδου αέρα για ευκολότερο καθαρίσμα. (εικ. 15)

## Αποθήκευση

Na βγάζετε πάντα τη συσκευή από την πρίζα πριν την αποθηκεύσετε.

- ▶ Βάλτε τη συσκευή σε ένα ασφαλές μέρος και αφήστε τη να κρυώσει.
- ▶ Μην τυλίγετε το ηλεκτρικό καλώδιο γύρω από τη συσκευή.
- ▶ Μπορείτε να αποθηκεύσετε τη συσκευή κρεμώντας τη από το γαντζάκι.

### **Αντικατάσταση**

- ▶ Εάν το καλώδιο τροφοδοσίας έχει υποστεί φθορά, πρέπει να αντικατασταθεί από την Philips, από εξουσιοδοτημένο κέντρο σέρβις της Philips ή από παρόμοιο εξειδικευμένο προσωπικό, προκειμένου να αποφευχθεί ηλεκτροπληξία.
- ▶ Να παραδίδετε πάντα τη συσκευή σε ένα εξουσιοδοτημένο κατάστημα σέρβις της Philips για έλεγχο ή επισκευή. Επισκευή από μη εξουσιοδοτημένα άτομα μπορεί να προκαλέσει κίνδυνο για το χρήστη.

### **Εγγύηση και σέρβις**

Εάν χρειάζεστε πληροφορίες ή έχετε κάποιο πρόβλημα, παρακαλούμε επισκεφτείτε την ιστοσελίδα της Philips στη διεύθυνση **www.philips.com** ή επικοινωνήστε με το τμήμα εξυπηρέτησης πελατών της Philips στη χώρα σας (θα βρείτε τον αριθμό τηλεφώνου στο διεθνές φυλλάδιο εγγύησης). Εάν δεν υπάρχει τμήμα εξυπηρέτησης πελατών στη χώρα σας, απευθυνθείτε στον τοπικό αντιπρόσωπο της Philips, ή επικοινωνήστε με το Τμήμα Σέρβις των Οικιακών Συσκευών και των συσκευών Προσωπικής Φροντίδας BV της Philips.

## Οδηγός ανεύρεσης βλαβών

Αν προκύψουν προβλήματα με το σεσουάρ σας και δεν μπορείτε να τα επιλύσετε με τη βοήθεια του οδηγού ανεύρεσης βλαβών, παρακαλούμε επικοινωνήστε με το πλησιέστερο κέντρο σέρβις της Philips ή το Τμήμα Εξυπηρέτησης Πελατών της Philips στη χώρα σας.

### Πρόβλημα

### Λύση

Η συσκευή δεν λειτουργεί καθόλου

Ίσως η πρίζα στην οποία έχει συνδεθεί η συσκευή δεν έχει ρεύμα.

Βεβαιωθείτε ότι η πρίζα έχει ρεύμα.

Η συσκευή μπορεί να έχει υπερθερμανθεί και να έσβησε μόνη της:

Βγάλτε τη συσκευή από την πρίζα και αφήστε τη να κρυώσει για μερικά λεπτά. Πριν ξαναάψετε τη συσκευή, ελέγξτε τις γρίλιες εισόδου αέρα για να βεβαιωθείτε ότι δεν έχουν μπλοκάρει από χνούδι, τρίχες, κτλ.

Η συσκευή μπορεί να μην είναι κατάλληλη για την τάση στην οποία έχει συνδεθεί:

Βεβαιωθείτε ότι η τάση που αναφέρεται στην πινακίδα της συσκευής αντιστοιχεί στην τοπική τάση.

Το καλώδιο της συσκευής μπορεί να έχει φθαρεί:



Αν το καλώδιο της συσκευής έχει φθαρεί, θα πρέπει πάντα να αντικαθίσταται από κέντρο σέρβις εξουσιοδοτημένο από τη Philips.

**Giriř**

Philips Powerprotect Salon ihtiyalarınıza cevap vermek iin zel olarak tasarlanmıřtır, salarınıza gzel, parlak ve saęlıklı bir grnm katar. Bilimsel testler gstermiřtir ki; srekli yksek ısıda kurutulan salarda, ařını kuruluk grlebilir. Ařını kuruyan salar kalınlařır, snk ve yıpranmıř grnr. Normal sa kurutma makineleri saı ok yksek ısılara (yaklařık 80°C) maruz bırakabilir, Powerprotect Salon 2000 G Koruma Sistemi'ni sunar. Bu sistem, 57°C'lik daha dřk bir ısıda kurutma yaparak, saın ařını ısınma riskini azaltır. Ultra gl hava akımıyla desteklenmiř bu teknoloji, bu cihazı tm sa kurutma makinelerinin en hızlısı yapıyor. Sonu, parlayan gzel salar!

Bu cihaz veya herhangi bařka bir Philips beauty rn hakkında daha fazla bilgi iin, [www.philips.com.tr](http://www.philips.com.tr) adresinden bizi ziyaret edin.

**Genel tanım**

- A** Hava giriř delięi
- B** Isı ayarları iin dnen dęme
  -  abuk-Kurutma ayarı
  -  Koruma ayarı
  -  Ilık ayar
- C** Hava akımı ve ama/kapama srgs
  - O = kapalı
  - I = Őekil vermek iin zel olarak tasarlanmıř dřk hava akımı
  - II = Kurutmak ve Őekil vermek iin orta hava ayarı
  - III = Hızlı kurutma iin ultra gl hava akımı
- D** Asma halkası
- E** Hacim veren difzr (sadece HP4877 ve HP4878 modelleri iin)
- F** Dar fn bařlıęı
- G** Profesyonel sa bakım seti (sadece HP4878 modeli iin)
  - Yuvarlak fıra
  - Tarak
  - Sa klipsleri
  - Kılıf



## Önemli

- Cihazı prize takmadan önce, cihaz üzerinde belirtilen voltajın yerel şebeke voltajıyla uygunluğunu kontrol edin.
- Bu cihazı sudan uzak tutun! Bu ürünü banyo, lavabo vb. suyla dolu yerlerin yakınında veya üzerinde kullanmayın. Eğer banyoda kullanırsanız, cihaz kapalı olduğunda dahi, suya yakın olması belirli bir risk oluşturacağından, kullanım sonrasında cihazın fişini çekin.
- İleri güvenlik önlemleri için, elektrik devresine, banyoyu destekleyen 30mA'li geçmeyen alternatif bir çalışma akımıyla, alternatif bir akım cihazı (RCD) kurmanızı tavsiye ederiz. Tavsiye için elektrikçinize danışın.
- Cihazı çocukların ulaşabilecekleri yerlerden uzak tutun.
- Hava giriş deliklerini her zaman açık tutun.
- Cihaz aşırı ısınır, otomatik olarak kapanacaktır. Cihazın fişini prizden çekerek birkaç dakika soğumasını bekleyin. Fişi prize takmadan önce, giriş deliğinin toz zerrecikleri, saç vb. ile tıkalı olmadığından emin olun.
- Cihazı kullanmadığınız zamanlarda mutlaka kapatın.

## Cihazın kullanımı

### Kurutma

- 1 Fişi duvar prizine takın.
  - 2 Hava akımı sürgüsünü I, II veya III pozisyonuna getirerek cihazı çalıştırın.
  - 3 Hava akımı sürgüsünü I, II veya III pozisyonuna getirerek istenilen hava akım hızını seçin. (şek. I)
- = Kapalı  
 I = Şekil vermek için özel olarak tasarlanmış düşük hava akımı  
 II = Kurutmak ve şekil vermek için orta hava ayarı  
 III = Hızlı kurutma için ultra güçlü hava akımı
- 4 Dönen düğmeye basarak istenilen hava ayarını seçin.

**Çabuk-kurutma ayarı**

- ☉ **Çabuk-Kurutma ayarı, duş sonrası ıslak saçlarınızı çabucak kurutmanızı sağlar. (şek. 2)**

Çabuk-Kurutma ayarının, duş sonrası ıslak saçlarınızı kurutma işlemini hızlandırmak amacıyla ve saç hemen hemen kurumaya başladığında, aşırı kuruma riskini azaltmak için Koruma ayarını kullanmanız tavsiye edilir.

**Koruma ayarı**

- ☺ **Koruma ayarı 57°C'lik ısıda hafif kurutma işlemi yapar. (şek. 3)**

**İllic ayar**

- ☼ **İllic ayar, yarattığınız şekli korur, sabitler. (şek. 4)**

Saçınızın şeklini uzun süre koruması için, dönen düğmeyi İllic ayarına getirin ve verdiğiniz şekli korumak için, saçınıza ılık hava akımı doğrultun.

- 5 **Saçınızı, cihazı saçınızdan kısa bir mesafede uzak tutarak, dairesel hareketler yaparak kurutun. (şek. 5)**
- 6 **Ultra-hızlı kurutma için, Çabuk-Kurutma ayarına uygun olarak en yüksek hava akımı hızını (III) seçin.**
- 7 **Kısa saç kurutmak veya saçınıza şekil vermek için, düşük hava akımı hızını (I-II) seçin.**

**Aparatlar****Dar Fön Başlığı**

Dar fön başlığı, hava akımını saçınıza şekil verdiğiniz fırça veya tarağa direkt olarak yöneltmenizi sağlar.

- 1 **Dar fön başlığını cihaz üzerine basitçe oturttarak takın. (şek. 6)**
- 2 **Hava akımı sürgüsünü I, II veya III pozisyonuna getirerek cihazı çalıştırın.**
- 3 **Saçınızı dar fön başlığı ile kuruturken, saçınıza şekil vermek için fırça veya tarak kullanabilirsiniz. (şek. 7)**
- 4 **Başlığı cihazdan çekerek çıkartın.**

## Hacim veren difüzör (sadece HP4877 ve HP4878 modelleri için)

Hacim veren difüzör, düz ve kıvrıkcık veya dalgalı saçları kurutmak için özel olarak geliştirilmiştir.

- **Hacim veren difüzör, hafif bir hava akımı üfleyerek saçınıza hacim ve canlılık kazandırır. (şek. 8)**
- 1** **Difüzörü cihaz üzerine basitçe oturtturarak takın. Difüzörü çekerek çıkartın. (şek. 9)**
- **Saç diplerine hacim vermek istediğinizde, cihazı, difüzör iğneleri kafa derinize değecek şekilde tutun. (şek. 10)**
- 2** **İlik havayı eşit olarak saçta dağıtmak için, cihazla beraber dairesel hareketler uygulayın. (şek. 11)**

### Kıvrıkcık veya dalgalı saç

- **(şek. 12)**
- Kıvrıkcık ve dalgalı saçlara şekil verirken, saçı kademe kademe kurutmak için, difüzörü başınızdan 10-15 cm uzakta tutun.
- Aynı anda, saçınıza serbest kalan elinizle veya bir tarakla şekil verebilirsiniz.
- Kurutma esnasında, saçınızın dalgalarını açığa çıkartmak için, saç tutamlarını elinizde ovalayabilirsiniz. Bu, dalgaları sarmak veya tel tel olmaktan koruyacaktır.

### Uzun Saç

- **Uzun saçı kurutmak için, saç tutamlarını difüzör üzerinde yayabilirsiniz. (şek. 13)**
- **Alternatif olarak, kurutma esnasında difüzörün iğneleri yardımıyla saçı aşağıya doğru tarayabilirsiniz. (şek. 14)**

## Şekil verme ve kurutma için ipuçları

İşte, Hydraprotect Salon 2000 saç kurutma makinesiyle kolayca yaratabileceğiniz saç şekillerinden biri. Cihaza alışmaya başladıkça, mükemmel şekiller yaratmak için daha bir çok yol olduğunu keşfedeceksiniz. Sadece yaratıcılığınızı kullanın!

- 1 Saçınızı her zamanki gibi yıkayıp kremledikten sonra, bir havlu ile saçınızdaki ıslaklığı alın ve tarakla dikkatlice tarayın.
- 2 Difüzörü (sadece HP4877 ve HP4878 modelleri için) saçlarınıza, iğne uçları kafa derinize deęecek şekilde yerleştirin. Difüzör ile dairesel hareketler yapmak, saçı difüzörün tabanına doğru kaldıracak ve iğne hava girişlerinin saçı kökünden yukarıya doğru kurutmasını sağlayacaktır. Bu saçınıza daha çok hacim katacaktır. Saçlarınız köklerine kadar kuruyuncaya dek kurutma işlemine devam edin.
- 3 Hava akımını daha düşük bir pozisyona getirin ve saçınız tamamen kuruyuncaya kadar kurutmaya devam edin. Kurutma esnasında, saçınıza istenildiği gibi şekil vermek için tarak veya fırça kullanın.
- 4 Saç diplerinde hacim yaratmak için, difüzörü yatay pozisyonda tutun ve difüzörün tabanına iğne hava delikleri arasına bir tutam saç yerleştirin ve bir süre orada bırakın. Hafif hava akımı, kurutma esnasında dalgalarınızın şeklinin bozulmasına engel olacaktır.
- 5 Verdiğiniz şekli korumak için, kurutma işlemi ılık hava akımıyla bitirin.

Dönen düğmeyi, ılık ayarına getirin ve verdiğiniz şekli korumak için saçınıza ılık hava akımı doğrultun.

## Temizleme

Cihazı temizlemeden önce, her zaman fişini prizden çekin.

Cihazı asla su ile durulamayın.

- Cihazı kuru bir bezle silerek temizleyebilirsiniz.
- Aparatlar nemli bir bezle veya musluk altında durularak temizlenebilirler.

Temizlemeden önce aparatları cihazdan ayırın.

- Kolay temizlik için, çıkartılabilir hava giriş deliği. (şek. 15)

## Saklama

Cihazı saklamadan önce, her zaman fişini prizden çekin.

- ▶ Cihazı güvenli bir yere koyun ve soğumaya bırakın.
- ▶ Kordonu cihazın etrafına sarmayın.
- ▶ Cihaz asma halkasından asılarak saklanabilir.

## Değiştirme

- ▶ Cihazın elektrik kordonu herhangi bir şekilde zarar görmüşse, yalnız Philips orjinal cihazlar kullanılarak orjinal parçaları ile yetkili Philips servislerinde değiştirilmelidir.
- ▶ Cihazın kontrolü veya tamirati için, her zaman yetkili bir Philips servis merkezine götürün. Yetkili olmayan kişilerce yapılan tamirat, kullanıcı için tehlikeli durumlara sebep olabilir.

## Garanti & servis

Bir bilgiye ihtiyacınız olursa veya bir probleminiz olursa, lütfen [www.philips.com.tr](http://www.philips.com.tr) adresinden Philips web sitesini ziyaret edin veya ülkenizdeki Philips Tüketici Danışma Merkezini arayın. (telefon numarasını Uluslararası Garanti kitapçığında bulabilirsiniz). Eğer ülkenizde Tüketici Danışma Merkezi yoksa, yerel Philips bayinize baş vurun veya Philips Ev Aletleri ve Kişisel Bakım Servis Departmanı BV ile iletişim kurun. 0800 261 33 02

## Sorun giderme

Saç şekillendirme cihazınızla sorun yaşıyorsanız ve bu sorunları aşağıdaki sorun giderme rehberiyle çözüme ulaştıramazsanız, lütfen en yakın Philips servis merkeziyle veya ülkenizdeki Philips Müşteri Hizmetleri Merkezi ile iletişim kurun.

Sorun	Çözüm
Cihaz çalışmıyor	Cihazın bağlandığı priz çalışmıyor olabilir:
	Prizin çalışıyor olduğundan emin olun.
	Cihaz aşırı ısınmış ve kendiliğinden kapanmış olabilir:
	Cihazın fişini prizden çekerek birkaç dakika soğumasını bekleyin. Cihazın fişini tekrar prize takmadan önce, giriş deliklerinin saç veya tozdan tıkanmadığından emin olun.
	Cihaz bağlı bulunduğu voltajla uygunluk sağlamıyor olabilir:
	Cihazın model plakası üzerinde belirtilen voltajın yerel şebeke voltajıyla uygunluk sağladığından emin olun.
	Cihazın elektrik kordonu hasar görmüş olabilir:
	Elektrik kordonu her zaman Philips tarafından yetki verilmiş bir servis merkezi tarafından değiştirilmelidir.









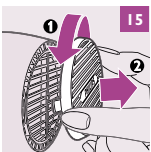
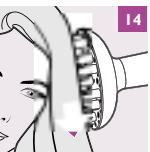
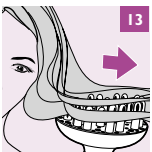
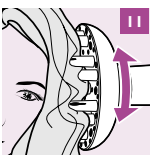
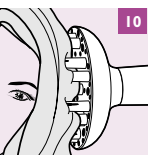
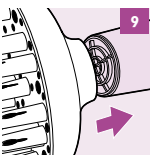
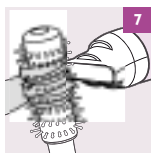
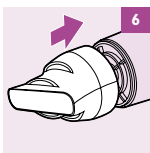
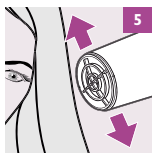
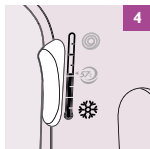
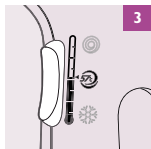
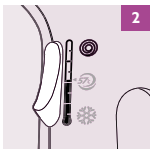
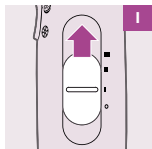

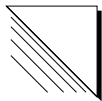



[www.philips.com](http://www.philips.com)



100% recycled paper  
100% papier recyclé

4222 002 29032