

# Guide du propriétaire Pontiac Vibe 2008

<b>Sièges et dispositifs de retenue</b> .....	1-1	<b>Réparation et entretien de l'apparence</b> .....	5-1
Sièges avant .....	1-2	Entretien .....	5-4
Sièges arrière .....	1-9	Carburant .....	5-7
Ceintures de sécurité .....	1-11	Vérification sous le capot .....	5-14
Appareils de retenue pour enfant .....	1-29	Réglage de la portée des phares .....	5-51
Système de sac gonflable .....	1-55	Remplacement d'ampoules .....	5-52
Vérification des dispositifs de retenue .....	1-74	Remplacement de la raclette d'essuie-glace .....	5-57
<b>Fonctions et commandes</b> .....	2-1	Pneus .....	5-58
Clés .....	2-3	Entretien de l'apparence .....	5-94
Portes et serrures .....	2-8	Identification du véhicule .....	5-104
Glaces .....	2-13	Réseau électrique .....	5-105
Systèmes antivol .....	2-15	Capacités et spécifications .....	5-110
Démarrage et fonctionnement de votre véhicule .....	2-20	Pièces de remplacement d'entretien .....	5-111
Rétroviseurs .....	2-38	<b>Programme d'entretien</b> .....	6-1
Système OnStar <sup>MD</sup> .....	2-40	Programme d'entretien .....	6-2
Compartiments de rangement .....	2-44	<b>Information du centre d'assistance à la clientèle</b> .....	7-1
Toit ouvrant .....	2-49	Information du centre d'assistance à la clientèle .....	7-2
<b>Tableau de bord</b> .....	3-1	Déclaration des défauts compromettant la sécurité .....	7-17
Aperçu du tableau de bord .....	3-4	Enregistrement de données du véhicule et politique sur la vie privée .....	7-19
Commandes de la climatisation .....	3-23	<b>Index</b> .....	1
Feux de détresses, jauges et témoins .....	3-28		
Systèmes audio .....	3-48		
<b>Conduite de votre véhicule</b> .....	4-1		
Votre conduite, la route et votre véhicule .....	4-2		
Remorquage .....	4-29		

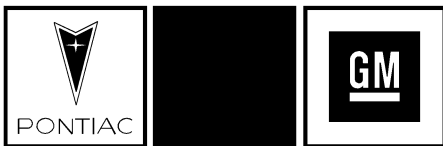

GENERAL MOTORS, GM, l'emblème GM, PONTIAC, l'emblème PONTIAC et le nom VIBE sont des marques déposées de la General Motors Corporation.

Ce guide comprend les mises à jour au moment de sa publication. Nous nous réservons le droit d'effectuer des modifications après la parution du présent guide sans avertissement supplémentaire. Pour les véhicules initialement vendus au Canada, substituer le nom « General Motors du Canada Limitée » pour celui de Pontiac Division chaque fois qu'il apparaît dans ce guide.

Ce manuel décrit les équipements pouvant ou non être présents sur ce modèle. Par exemple, plusieurs systèmes de divertissement peuvent être proposés, ou votre véhicule peut avoir été commandé sans sièges de passager avant ou arrière.

Conserver ce guide dans le véhicule pour vous y référer rapidement.

Imprimé au Canada  
Numéro de pièce 15863403 FR

## Propriétaires canadiens

On peut obtenir un exemplaire de ce guide en français auprès de concessionnaire ou à l'adresse suivante :

Helm, Incorporated  
P.O. Box 07130  
Detroit, MI 48207

1-800-551-4123  
[www.helminc.com](http://www.helminc.com)

## Canadian Owners

A French language copy of this manual can be obtained from your dealer/retailer or from :

Helm Incorporated  
P.O. Box 07130  
Detroit, MI 48207

1-800-551-4123  
[www.helminc.com](http://www.helminc.com)

©2007 General Motors Corporation. Tous droits réservés.

## Utilisation de ce manuel

Nombreux sont ceux qui lisent entièrement le guide d'utilisation lorsqu'ils prennent livraison de leur nouveau véhicule pour mieux connaître les fonctions et les commandes du véhicule. Pour expliquer les différentes notions, le guide conjugue le texte et les images.

## Index

L'index, à la fin du guide, est un bon endroit où l'on peut rapidement trouver des renseignements sur le véhicule. Il s'agit d'une liste alphabétique des articles du guide, avec le numéro de la page comportant l'article en question.

## Avertissements et symboles de sécurité

Ce guide comprend plusieurs avertissements sur la sécurité. Un cadre comportant le mot ATTENTION est utilisé pour vous avertir des situations qui risquent de causer des blessures si vous ne tenez pas compte de l'avertissement.

### **ATTENTION:**

**Cela indique un danger, et que vous ou d'autres personnes pourriez être blessés.**

Nous vous indiquons le risque en question et comment éviter ou réduire ce risque. Lire ces mises en garde, sinon vous ou d'autres personnes pourriez être blessés.

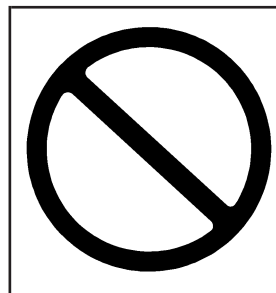

Une ligne diagonale en travers d'un cercle est un symbole de sécurité signifiant « Interdiction », « Interdiction de faire ceci » ou « Ne pas laisser ceci se produire. »

## Avertissements concernant des dommages du véhicule

Vous trouverez également des avis dans ce manuel.

**Remarque:** Cela signifie que quelque chose risque d'endommager votre véhicule.

Un avis indique que quelque chose pourrait endommager le véhicule. Bien souvent, ce dommage ne serait pas couvert par la garantie de votre véhicule et les réparations pourraient être coûteuses. L'avis indique que faire pour éviter ce dommage.

D'autres guides peuvent comporter des mentions ATTENTION et REMARQUE en d'autres couleurs ou en d'autres termes.

Le véhicule est également doté d'étiquettes d'avertissement. Elles utilisent des mots similaires, soit ATTENTION ou REMARQUE.

## Symboles de véhicule

Le véhicule peut être équipé de composants et d'étiquettes sur lesquelles figurent des symboles plutôt qu'un texte. Les symboles sont illustrés de pair avec le texte décrivant le fonctionnement ou avec l'information relative à un composant, une commande, un message, une jauge ou un indicateur particulier.

# Section 1 Sièges et dispositifs de retenue

---

<b>Sièges avant</b> .....	1-2	Fixation d'un appareil de retenue pour	
Sièges à commande manuelle .....	1-2	enfant en position siège arrière .....	1-48
Réglage de hauteur de siège .....	1-3	Fixation d'un appareil de retenue pour	
Sièges à dossier inclinable .....	1-4	enfant en position siège avant droit .....	1-50
Appuis-têtes .....	1-6	<b>Système de sac gonflable</b> .....	1-55
Dossier rabattable du siège passager .....	1-7	Où se trouvent les sacs gonflables? .....	1-59
<b>Sièges arrière</b> .....	1-9	Quand un sac gonflable doit-il se déployer? .....	1-61
Fonctionnement du siège arrière .....	1-9	Qu'est-ce qui entraîne le déploiement	
<b>Ceintures de sécurité</b> .....	1-11	du sac gonflable? .....	1-63
Ceintures de sécurité : Pour tous .....	1-11	De quelle façon le sac gonflable retient-il? .....	1-64
Port adéquat des ceintures de sécurité .....	1-16	Que verrez-vous après le déploiement	
Ceinture à triple point d'appui .....	1-25	d'un sac gonflable? .....	1-64
Utilisation de la ceinture de sécurité pendant		Système de détection des occupants .....	1-66
la grossesse .....	1-28	Réparation d'un véhicule muni	
Rallonge de ceinture de sécurité .....	1-28	de sacs gonflables .....	1-72
<b>Appareils de retenue pour enfant</b> .....	1-29	Ajout d'équipement à un véhicule muni	
Enfants plus âgés .....	1-29	de sacs gonflables .....	1-72
Bébés et jeunes enfants .....	1-33	<b>Vérification des dispositifs de retenue</b> .....	1-74
Appareils de retenue pour enfant .....	1-37	Vérification de l'appareil de retenue .....	1-74
Où installer l'appareil de retenue .....	1-40	Remplacement des pièces des dispositifs	
Ancrages inférieurs pour siège d'enfant		de sécurité après une collision .....	1-75
(Système LATCH) .....	1-41		

## Sièges avant

### Sièges à commande manuelle

#### **⚠ ATTENTION:**

**Si vous essayez de régler le siège du conducteur à commande manuelle lorsque le véhicule est en mouvement, vous risquez de perdre le contrôle du véhicule. Le déplacement brusque du siège pourrait en effet vous faire sursauter, vous dérouter ou vous faire actionner une pédale sans le vouloir. Il faut donc régler le siège du conducteur seulement quand le véhicule est immobile.**

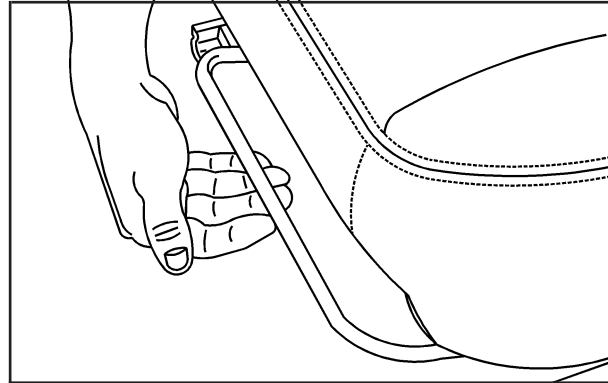

Pour débloquer le siège, lever la barre située sous le siège avant. Faire glisser le siège à la position voulue et relâcher la barre. Ensuite, essayer de faire bouger le siège avec votre corps pour vous assurer qu'il est bloqué.

## Réglage de hauteur de siège

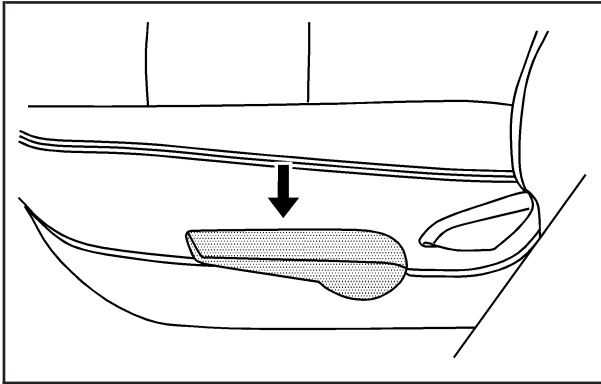

Le dispositif de réglage de hauteur du siège du conducteur se trouve sur le côté extérieur du siège. Pour élever le siège lever le levier jusqu'à ce que le siège atteigne une hauteur satisfaisante. Pour baisser le siège, baisser le levier jusqu'à ce que le siège soit à la position désirée.

Il est plus facile de régler le siège quand il est inoccupé.

## Sièges à dossier inclinable

### **⚠ ATTENTION:**

Si vous essayez de régler le siège du conducteur à commande manuelle lorsque le véhicule est en mouvement, vous risquez de perdre le contrôle du véhicule. Le déplacement brusque du siège pourrait en effet vous faire sursauter, vous dérouter ou vous faire actionner une pédale sans le vouloir. Il faut donc régler le siège du conducteur seulement quand le véhicule est immobile.

### **⚠ ATTENTION:**

Si le dossier de siège n'est pas bloqué, il risque de se déplacer vers l'avant lors d'un arrêt brusque ou d'un accident et de blesser la personne assise à cet endroit. Toujours appuyer sur le dossier du siège puis tirer dessus pour s'assurer qu'il est bloqué.

Vos sièges sont équipés de dossiers à inclinaison manuelle. Le levier permettant de les faire fonctionner se trouve du côté extérieur des sièges.

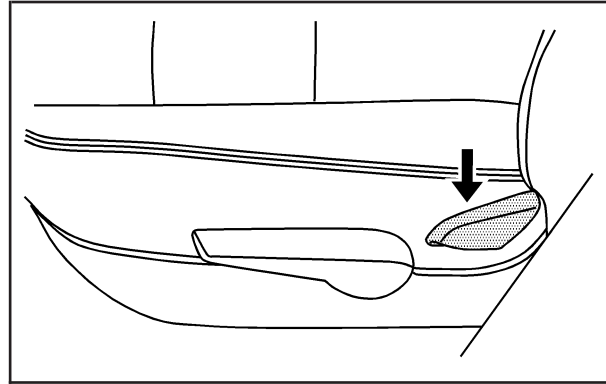

Pour incliner le dossier, exécuter les étapes suivantes :

1. Lever le levier d'inclinaison.
2. Déplacer le dossier de siège à la position désirée, puis relâcher le levier pour verrouiller le dossier de siège en place.
3. Pousser et tirer sur le dossier pour s'assurer qu'il soit correctement verrouillé.



Pour redresser le dossier de siège à une position verticale, observer les étapes suivantes :

1. Lever le levier complètement sans appliquer de pression au dossier de siège : le dossier de siège retourne à la position redressée.
2. Pousser et tirer sur le dossier pour s'assurer qu'il soit correctement verrouillé.

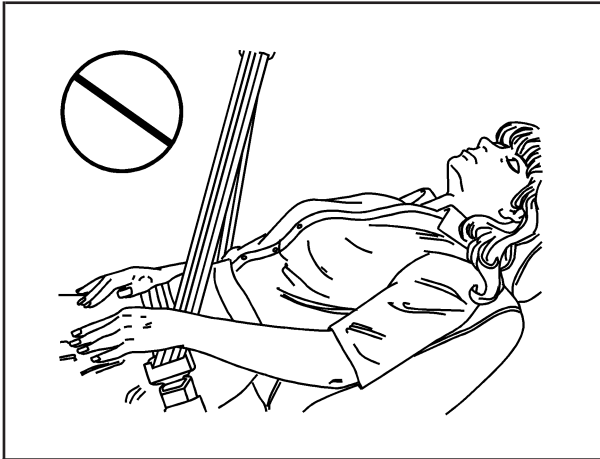

## **⚠ ATTENTION:**

**Il peut être dangereux de s'asseoir en position inclinée lorsque le véhicule est en mouvement. Même si vous portez vos ceintures de sécurité, elles ne peuvent pas bien vous protéger quand vous êtes dans une telle position.**

**La ceinture épaulière ne pourra pas être efficace, car elle ne sera pas placée contre votre corps, mais plutôt devant vous. Lors d'une collision, vous risquez d'être projeté contre la ceinture et de vous blesser à la nuque ou ailleurs.**

**La ceinture ventral ne sera pas efficace non plus. Lors d'une collision, elle pourrait exercer sa force sur l'abdomen et non pas sur les os du bassin. Ceci pourrait entraîner de graves blessures internes.**

**Pour être bien protégé quand le véhicule est en mouvement, placer le dossier en position verticale. Il faut aussi se caler dans le siège et porter convenablement la ceinture de sécurité.**

Ne pas conduire avec le dossier de siège incliné.

## Appuis-têtes

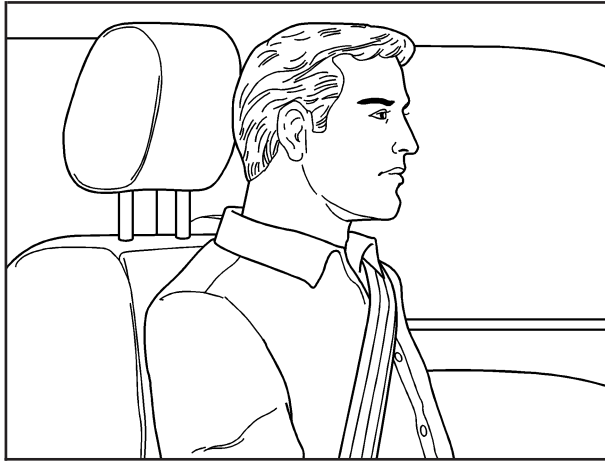

Régler l'appuie-tête de sorte que sa partie supérieure arrive au niveau de la tête de l'occupant. Cette position réduit les risques de blessure à la nuque lors d'une collision.

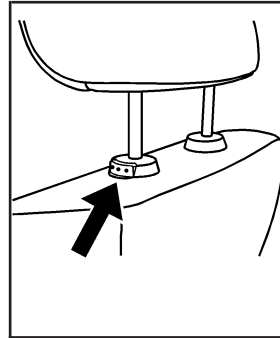

Pour le lever, tirer l'appuie-tête vers le haut. Pour l'abaisser, enfoncer le bouton situé sur le dessus du dossier et pousser l'appuie-tête vers le bas.

Les sièges arrière peuvent comporter des appuie-tête réglables en hauteur comme les appuie-tête avant.

## Dossier rabattable du siège passager

### **ATTENTION:**

Si vous rabattez le dossier pour transporter des objets longs, tels que des skis, ne pas placer ces objets à proximité d'un sac gonflable. Lors d'une collision, le sac gonflable en se déployant pourrait projeter ces objets contre une personne et la blesser gravement ou la tuer. Fixer ces objets à l'extérieur du volume de déploiement des sacs gonflables. Pour plus de renseignements, se reporter à *Où se trouvent les sacs gonflables?* à la page 1-59 et *Chargement du véhicule* à la page 4-23.

### **ATTENTION:**

Les objets que vous avez placé dans ce dossier peuvent venir heurter et blesser les occupants en cas de freinage ou de virage brutal, ou lors de collision. Retirer ou fixer solidement les articles avant de prendre la route.

Vous pouvez rabattre le dossier de siège du passager avant pour créer de l'espace utilitaire supplémentaire ou pour vous servir temporairement du dossier comme table pendant que le véhicule est arrêté. Quand l'espace de chargement n'est pas utilisé, le dossier doit être redressé et verrouillé.

Pour rabattre le dossier du siège, procéder de la manière suivante :

1. Abaisser l'appuie-tête dans sa plus basse position et s'assurer que le dossier du siège est dans sa position la plus relevée et verrouillé.

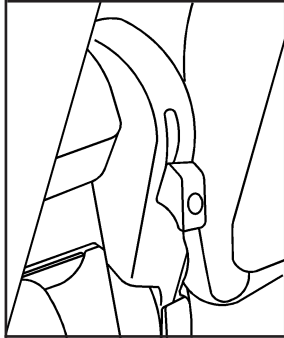

2. Tirer l'un des leviers situés sur l'un des côtés de l'arrière du dossier de siège du passager.

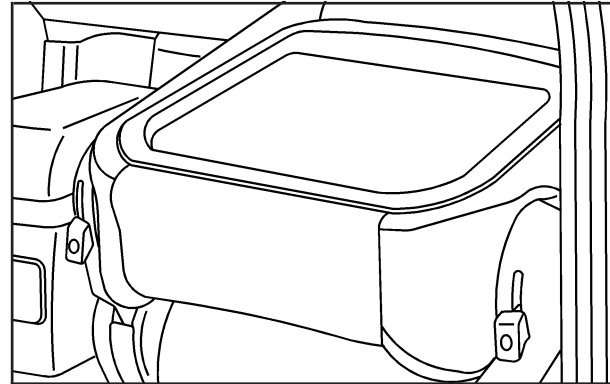

3. Rabattre le dossier.

Pour relever le dossier, exécuter les étapes suivantes :

1. Tirer l'un des leviers situés sur l'un des côtés de l'arrière du dossier de siège du passager.
2. Tirer le dossier du siège vers le haut puis le repousser pour le bloquer en place. S'assurer que la ceinture de sécurité n'est pas vrillée ou coincée dans le dossier de siège.
3. Pousser et tirer le haut du dossier pour s'assurer qu'il est bloqué en place.
4. Utiliser le levier du dossier avant inclinable pour ajuster le dossier à une position confortable.

## Sièges arrière

### Fonctionnement du siège arrière

Vous pouvez rabattre l'un ou l'autre des côtés du dossier de siège pour obtenir plus d'espace utilitaire. Le dossier de siège arrière droit peut également servir de table provisoire à l'arrêt du véhicule. S'assurer que le dossier de siège avant n'est pas rabattu ou dans la position la plus reculée. Le cas échéant, le dossier de siège arrière ne se rabattra pas complètement.

#### ATTENTION:

**Le dossier d'un siège arrière rabattu vers l'avant, ou tout autre objet en contact ou s'appuyant sur le dossier des sièges avant peut compromettre le bon fonctionnement du système de détection des passagers. Se reporter à *Système de détection des occupants* à la page 1-66.**

Pour rabattre le dossier du siège, procéder de la manière suivante :

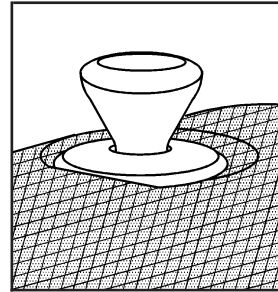

1. Tirer le bouton de déverrouillage, situé en haut du côté extérieur du dossier de siège.

**Remarque:** Replier un siège arrière lorsque les ceintures de sécurité sont encore bouclées peut endommager le siège ou les ceintures de sécurité. Toujours déboucler les ceintures et les remettre en position normale avant de replier un siège arrière.

2. Rabattre le dossier de siège. Chaque dossier de siège peut être rabattu séparément.

Pour relever le dossier, exécuter les étapes suivantes :

 **ATTENTION:**

**Une ceinture de sécurité mal acheminée, mal attachée ou tordue n'offre pas la protection nécessaire en cas d'accident. La personne portant la ceinture pourrait être gravement blessée. Après avoir relevé le dossier de siège arrière, toujours s'assurer que les ceintures de sécurité sont bien acheminées et fixées et ne sont pas tordues.**

 **ATTENTION:**

**Si le dossier de siège n'est pas bloqué, il risque de se déplacer vers l'avant lors d'un arrêt brusque ou d'un accident et de blesser la personne assise à cet endroit. Toujours appuyer sur le dossier du siège puis tirer dessus pour s'assurer qu'il est bloqué.**

1. Tirer le dossier de siège vers le haut et le pousser en arrière pour le verrouiller en place. S'assurer que les ceintures de sécurité ne sont pas tordues ou coincées dans le dossier de siège.
2. Pousser et tirer le haut du dossier pour s'assurer qu'il est bloqué en place.

## Ceintures de sécurité

### Ceintures de sécurité : Pour tous

Cette partie du guide vous explique comment utiliser comme il faut les ceintures de sécurité. Elle vous indique également les choses à ne pas faire avec vos ceintures de sécurité.

#### ATTENTION:

**Ne jamais permettre qu'une personne prenne place dans le véhicule là où il est impossible de porter convenablement une ceinture de sécurité. En cas de collision, si vous ne portez pas de ceinture de sécurité, vos blessures peuvent être beaucoup plus graves. Vous risquez de heurter plus fort certains objets à l'intérieur du véhicule ou d'en être éjecté et gravement blessé ou même tué, alors que vous auriez pu vous en sortir indemne si vous aviez bouclé votre ceinture. Il faut toujours boucler convenablement votre ceinture de sécurité et s'assurer que vos passagers sont également bien retenus.**

#### ATTENTION:

**Il est extrêmement dangereux de s'asseoir dans le compartiment utilitaire, à l'intérieur ou à l'extérieur du véhicule. Lors d'une collision, les passagers assis à ces endroits risquent d'être blessés gravement ou même d'être tués. Ne permettre à personne de prendre place dans le véhicule là où il n'y a pas de sièges ni de ceintures de sécurité. S'assurer que tous les passagers du véhicule ont un siège et qu'ils utilisent leur ceinture de sécurité convenablement.**

Votre véhicule est équipé de témoins destinés à vous rappeler de boucler votre ceinture de sécurité. Se reporter à *Rappels de ceinture de sécurité* à la page 3-31.

Dans la plupart des états et dans toutes les provinces canadiennes, la loi exige le port des ceintures de sécurité. Voici pourquoi :

Il est impossible de prévoir une collision et sa gravité.

Certains accidents ne sont pas graves. D'autres sont si graves que même les personnes attachées ne survivraient pas. Cependant, la plupart des collisions se situent entre ces deux extrêmes. Dans de nombreux cas, les personnes attachées peuvent survivre et parfois s'en sortir indemnes. Sans ceinture, elles risquent d'être gravement blessées ou même tuées.

Après plus de 40 ans d'utilisation des ceintures de sécurité dans les véhicules, les résultats sont clairs. Dans la plupart des collisions, les ceintures de sécurité font... toute la différence!

## **Efficacité des ceintures de sécurité**

Quand vous êtes passager d'un véhicule quel qu'il soit, vous vous déplacez à la même vitesse que celui-ci.

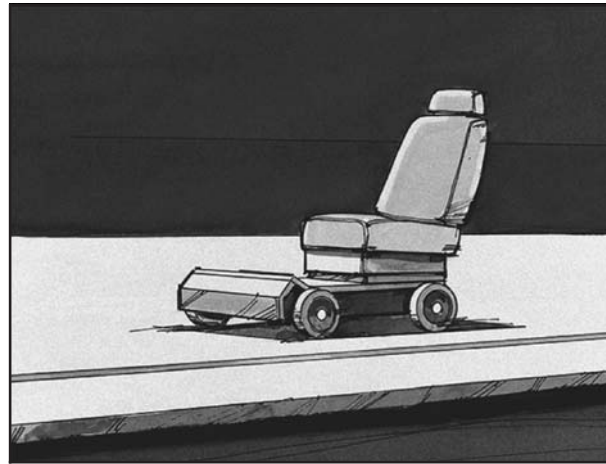

Prenons le véhicule le plus simple. Supposons qu'il s'agisse simplement d'un siège sur roues.





Supposons que quelqu'un prend place sur le siège.

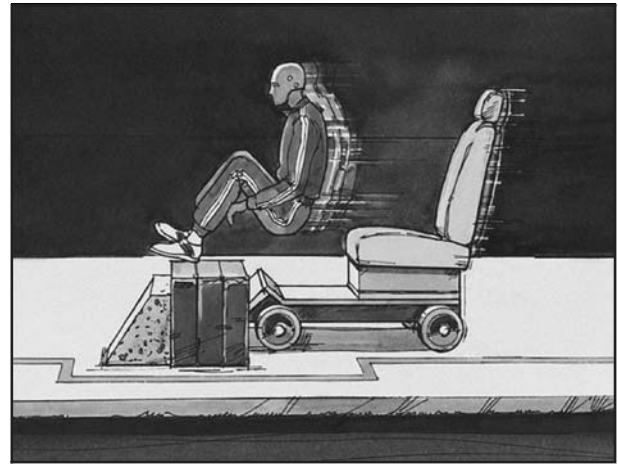

Le véhicule prend de la vitesse. Tout à coup, le véhicule s'arrête. Le passager, lui, ne s'arrête pas.



Ce passager poursuivra sa course jusqu'à ce qu'il soit arrêté par quelque chose. Dans un vrai véhicule, cela pourrait être le pare-brise...

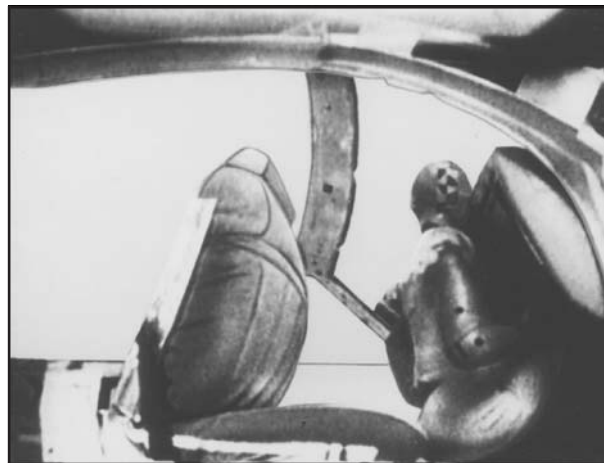

Ou le tableau de bord...



Ou les ceintures de sécurité!

Avec les ceintures de sécurité, vous ralentissez en même temps que le véhicule. Vous avez plus de temps pour vous arrêter. Vous vous arrêtez sur une distance plus longue et les os les plus solides de votre corps amortissent le choc. Il est donc logique de porter les ceintures de sécurité.

## Questions et réponses au sujet des ceintures de sécurité

**Q:** Ne vais-je pas rester coincé dans le véhicule après un accident si je porte une ceinture de sécurité?

**A:** Vous *pourriez* l'être — que vous portiez une ceinture de sécurité ou non. Mais si vous êtes attaché, vous avez *plus* de chances de rester conscient pendant et après un accident, ce qui vous *permettra* de déboucler votre ceinture et de sortir du véhicule. Et vous pouvez déboucler votre ceinture de sécurité même si vous vous trouvez la tête en bas.

**Q:** Si mon véhicule est équipé de sacs gonflables, pourquoi devrais-je porter une ceinture de sécurité?

**A:** Les sacs gonflables ne sont que des systèmes complémentaires. Ainsi, ils ne sont efficaces *qu'avec* les ceintures de sécurité et ne les remplacent pas. Qu'un sac gonflable soit présent ou non, toutes les occupants doivent boucler leur ceinture de sécurité pour bénéficier du maximum de protection. Ceci est vrai non seulement en cas de collision frontale, mais particulièrement en cas de collision latérale ou autre.

**Q:** Si je suis un bon conducteur et que je ne vais jamais loin de chez moi, pourquoi devrais-je porter une ceinture de sécurité?

**A:** Vous êtes peut-être un excellent conducteur, mais si vous êtes impliqué dans un accident — même si vous n'en êtes pas responsable — vous et vos passagers serez peut-être blessés. Être un bon conducteur ne vous protège pas des faits que vous ne contrôlez pas, comme des mauvais conducteurs.

La plupart des accidents se produisent à moins de 40 km (25 milles) de la maison. De plus, le plus grand nombre de blessures graves et de morts se produisent à des vitesses inférieures à 65 km/h (40 mi/h).

Les ceintures de sécurité sont pour tout le monde.

## Port adéquat des ceintures de sécurité

Cette section concerne uniquement les personnes de taille adulte.

Se tenir compte qu'il y a des renseignements spécifiques sur le bouclage des ceintures de sécurité des enfants. De plus, les renseignements sont différents pour les bébés et les petits enfants. Si un enfant voyage à bord de votre véhicule, se reporter à la rubrique *Enfants plus âgés* à la page 1-29 ou *Bébés et jeunes enfants* à la page 1-33. Suivre les directives pour assurer la protection de tout le monde.

Tous les occupants doivent boucler leur ceinture de sécurité. Les statistiques montrent que les personnes qui n'ont pas bouclé la ceinture de sécurité sont plus souvent blessées dans les collisions que celles qui ont bouclé leurs ceintures de sécurité.

Les occupants qui ne sont pas protégés par une ceinture de sécurité peuvent être éjectés du véhicule en cas de collision ou heurter les autres occupants du véhicule qui portent des ceintures de sécurité.

Information importante au sujet des ceintures de sécurité.

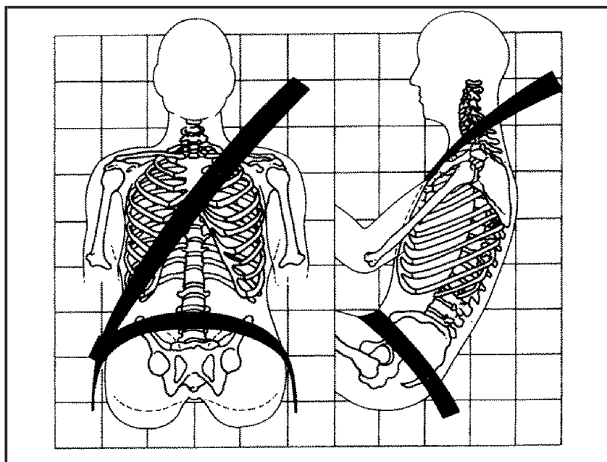

Se redresser et toujours maintenir les pieds au plancher devant vous. La ceinture ventrale doit être ajustée le plus bas possible sur le bassin, juste au-dessus des cuisses. Cette position permet de répartir la force de la ceinture sur les os solides du bassin en cas de collision. Ainsi, les risques de glisser sous la ceinture ventrale sont diminués. Si vous glissiez sous la ceinture, l'abdomen absorberait la pression de la ceinture, ce qui pourrait entraîner des blessures graves, voire mortelles. La ceinture épaulière doit passer par-dessus l'épaule et sur la poitrine. Ce sont ces parties du corps qui peuvent le mieux absorber les forces de retenue de la ceinture.

La sangle baudrier se bloque lors d'un arrêt soudain ou d'une collision.

**Q:** Quel est le problème?

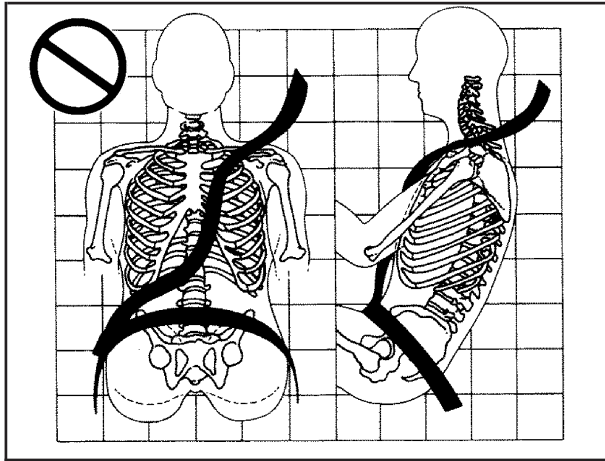

**A:** La ceinture est desserrée. Elle n'assure pas la protection voulue.

**⚠ ATTENTION:**

Vous risquez d'être grièvement blessé si votre ceinture épaulière est trop lâche. Lors d'une collision, votre corps se déplacerait trop vers l'avant, ce qui pourrait augmenter la gravité des blessures. La ceinture épaulière devrait reposer contre votre corps.

**Q:** Quel est le problème?

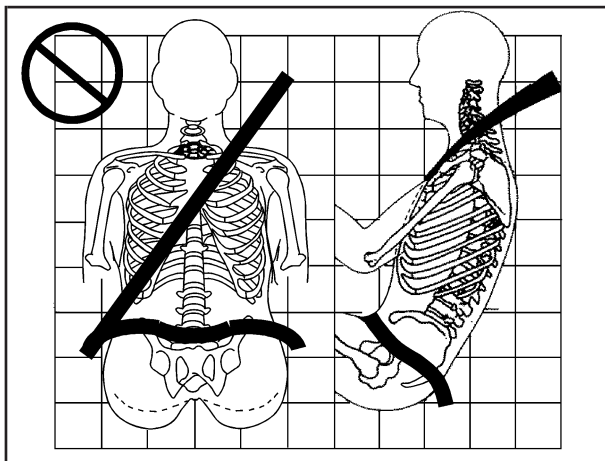

**A:** La ceinture abdominale est trop serrée.  
Elle n'assure pas la protection voulue.

**⚠ ATTENTION:**

Vous risquez d'être grièvement blessé si votre ceinture ventrale n'est pas serrée. Dans une collision, vous pourriez glisser sous la ceinture et appliquer de la force à votre abdomen. Ceci pourrait vous blesser grièvement ou même vous tuer. La ceinture ventrale doit être portée bas et serrée sur les hanches, en touchant les cuisses.

**Q:** Quel est le problème?

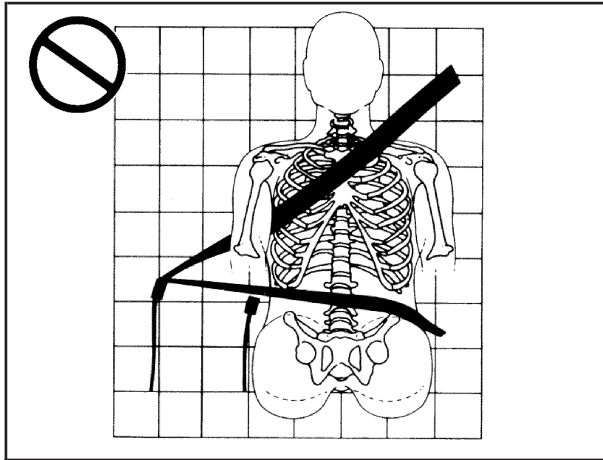

**A:** La ceinture est bouclée à un emplacement incorrect.

**⚠ ATTENTION:**

Vous risquez d'être grièvement blessé si votre ceinture est attachée à la mauvaise boucle, tel qu'illustré. Lors d'une collision, la ceinture pourrait exercer sa force sur l'abdomen et non pas sur les os du bassin. Ceci pourrait entraîner de graves blessures internes. Vous devez toujours attacher votre ceinture dans la boucle la plus proche de vous.



**Q:** Quel est le problème?

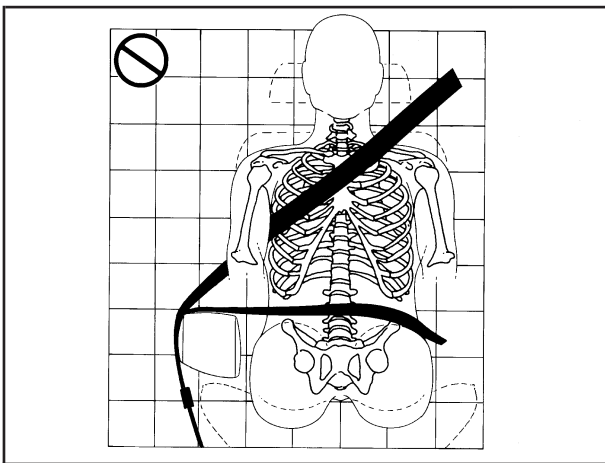

**A:** La ceinture passe par-dessus un accoudoir.

**⚠ ATTENTION:**

**Vous risquez d'être gravement blessé si votre ceinture passe par-dessus un accoudoir, tel qu'illustré. La ceinture serait beaucoup trop haute. Lors d'une collision, vous pouvez glisser sous la ceinture. La force de la ceinture serait alors exercée sur votre abdomen, et non pas les os du bassin, ce qui pourrait causer des blessures internes graves ou fatales. S'assurer que la ceinture passe sous les accoudoirs.**

**Q:** Quel est le problème?

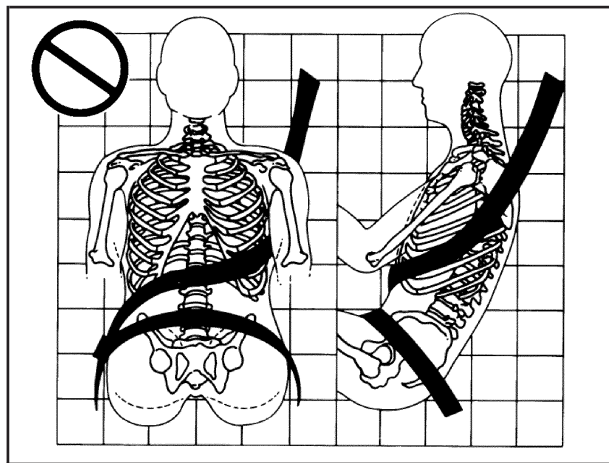

**A:** La ceinture épaulière passe sous le bras.  
Elle doit toujours passer par-dessus l'épaule.

**⚠ ATTENTION:**

Le risque de blessure grave est accru si la ceinture épaulière est portée sous le bras. Lors d'une collision, le corps se déplacerait trop vers l'avant, ce qui augmenterait le risque de blessures à la tête et au cou. De plus, ceci exercerait trop de force sur les côtes, qui ne sont pas aussi solides que les os des épaules. Le risque de graves blessures aux organes internes comme le foie ou la rate est également accru. La ceinture épaulière doit passer au-dessus de l'épaule et en travers de la poitrine.

**Q:** Quel est le problème?

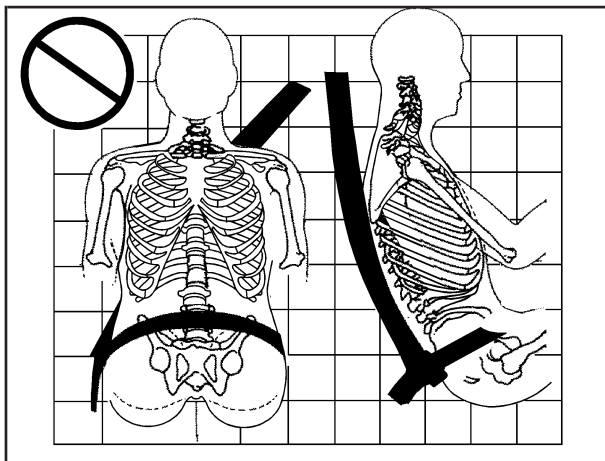

**A:** La ceinture est placée derrière le corps.

**⚠ ATTENTION:**

Un port incorrect de la ceinture baudrier peut être source de graves blessures. En cas d'accident, vous pourriez ne pas être retenus par la ceinture de sécurité. Votre corps pourrait se déplacer trop vers l'avant, augmentant les risques de blessures à la tête et au cou. Vous pourriez également glisser sous la ceinture ventrale. La force de la ceinture s'appliquerait alors directement sur l'abdomen, causant des lésions graves, voire fatales. La ceinture baudrier doit passer au-dessus de l'épaule et en travers de la poitrine.

**Q:** Quel est le problème?

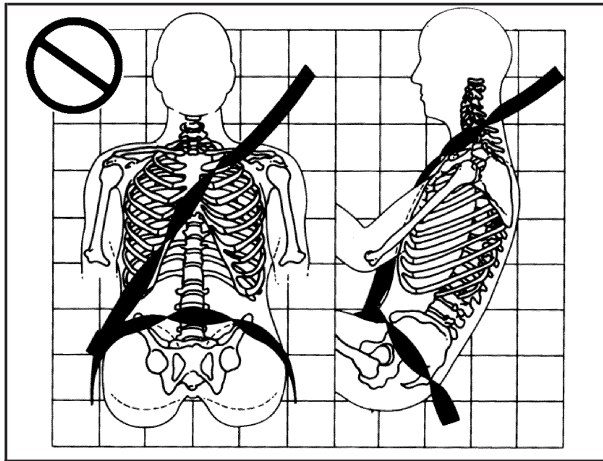

**A:** La ceinture est vrillée.

**⚠ ATTENTION:**

Vous risquez d'être grièvement blessé par une ceinture tordue. Lors d'une collision, les forces d'impact ne seraient pas réparties sur toute la largeur de la ceinture. Si une ceinture est tordue, vous devez la détordre pour qu'elle puisse fonctionner convenablement ou demander à votre concessionnaire de la réparer.

## Ceinture à triple point d'appui

Toutes les positions d'assise de votre véhicule sont dotées d'une ceinture-baudrier.

Voici comment porter correctement la ceinture-baudrier.

1. Régler le siège, si celui-ci est réglable, de façon à être assis droit. Pour plus de détails, se reporter à « Sièges » dans l'index.
2. Prendre la plaque de blocage et dérouler la ceinture en la ramenant sur vous. Veiller à ce qu'elle ne soit pas vrillée.

La ceinture épaulière peut se bloquer si vous la tirez très rapidement. Si cela se produit, laisser la ceinture revenir légèrement vers l'arrière pour la débloquer. Tirer ensuite la ceinture plus lentement.

Si vous tirez complètement la ceinture épaulière d'une ceinture de sécurité de passager, vous pouvez engager le dispositif de blocage de siège d'enfant. Si cela se produit, laisser la ceinture s'enrouler complètement et recommencer.

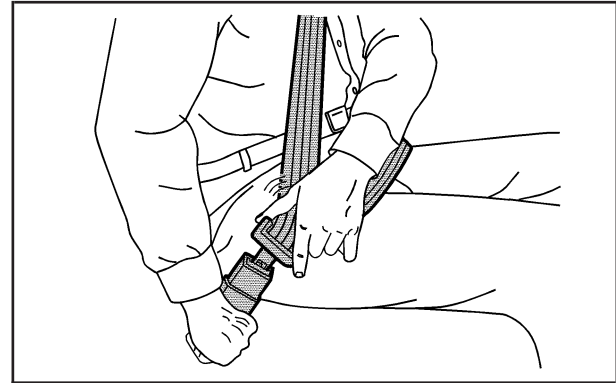

3. Enfoncer la plaque de blocage dans la boucle jusqu'à ce que vous entendiez un déclic.

Si la plaque de verrouillage ne s'enfonce pas dans la boucle, vérifier la boucle utilisée.

Tirer sur la languette pour s'assurer qu'elle est bien en place. Si la ceinture n'est pas assez longue, se reporter à *Rallonge de ceinture de sécurité à la page 1-28*.

S'assurer que le bouton de déblocage de la boucle est placé de manière à pouvoir détacher rapidement la ceinture en cas de besoin.

4. Si le véhicule est doté d'un dispositif de réglage de la hauteur de ceinture épaulière, le déplacer jusqu'à la position adéquate. Un réglage incorrect de la hauteur de la ceinture épaulière peut amoindrir l'efficacité de la ceinture de sécurité en cas d'accident. Se reporter à « Réglage de hauteur de ceinture épaulière » plus loin dans cette section.

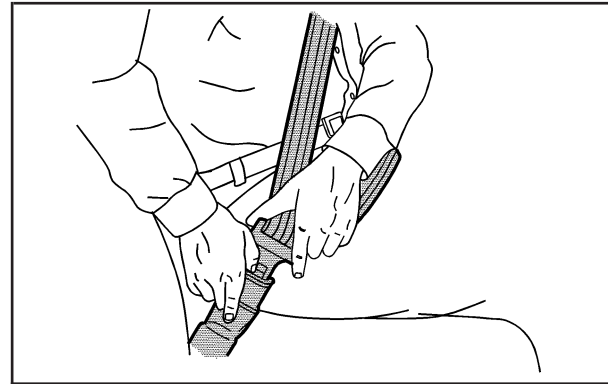
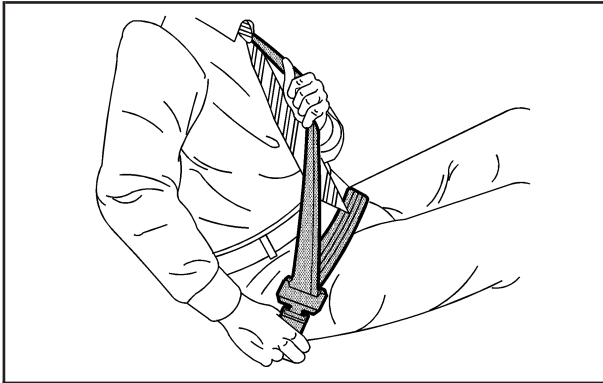

Pour détacher la ceinture, appuyer sur le bouton situé sur la boucle. La ceinture devrait s'éloigner.

S'assurer de ne pas refermer la porte sur la ceinture. Si vous claquez la porte sur la ceinture, vous risquez d'endommager la ceinture et votre véhicule.

5. Pour serrer la ceinture abdominale, tirer la ceinture épaulière vers le haut.

Il peut s'avérer nécessaire de tirer la courroie de la ceinture de sécurité à travers la plaque de blocage pour serrer complètement la ceinture ventrale sur les occupants de petite taille.

## Ceinture épaulière réglable en hauteur

Votre véhicule est équipé d'un dispositif de réglage de hauteur de ceinture épaulière pour le conducteur et le passager avant droit.

Régler la hauteur pour que la ceinture épaulière soit centrée sur votre épaule. La sangle doit être écartée de votre face et de votre cou, mais ne doit pas tomber de votre épaule. Un placement incorrect de la ceinture épaulière peut réduire son efficacité en cas de collision.

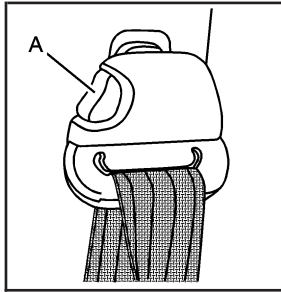

Pour l'abaisser, serrer sur le bouton (A) et déplacer le dispositif de réglage en hauteur dans la position désirée. Vous pouvez déplacer le dispositif de réglage en hauteur vers le haut en poussant simplement le guide de ceinture épaulière vers le haut.

Après avoir déplacé le dispositif de réglage en hauteur dans la position désirée, essayer de le baisser sans appuyer sur le bouton de dégagement pour vous assurer qu'il est bien verrouillé.

## Prétendeurs de ceinture de sécurité

Votre véhicule possède des tendeurs de ceinture de sécurité pour les passagers extérieurs avant. Bien qu'ils soient invisibles, ils font partie de l'ensemble de ceinture de sécurité. Ils contribuent à serrer les ceintures de sécurité pendant les premières étapes d'une collision frontale ou presque frontale modérée à sévère si le seuil d'activation du tendeur est atteint.

Si le système de détection de passager détecte qu'il n'y a personne sur le siège du passager avant droit, le tendeur de la ceinture de sécurité de ce siège ne s'activera pas. Se reporter à *Système de détection des occupants* à la page 1-66.

Les prétendeurs ne fonctionnent qu'une seule fois. S'ils sont activés lors d'une collision, vous devrez vous procurer de nouveaux prétendeurs et peut-être d'autres pièces aussi pour votre sécurité. Se reporter à la rubrique *Remplacement des pièces des dispositifs de sécurité après une collision* à la page 1-75.

## Utilisation de la ceinture de sécurité pendant la grossesse

Les ceintures de sécurité sont efficaces pour tout le monde, y compris les femmes enceintes. Comme tous les autres occupants du véhicule, elles risquent d'être gravement blessées si elles n'en portent pas.

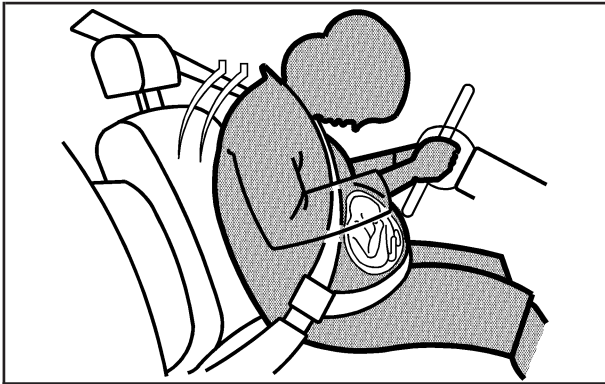

Une femme enceinte devrait porter une ceinture-baudrier et la ceinture ventrale devrait être portée sous le ventre aussi bas que possible tout au long de la grossesse.

La meilleure façon de protéger le fœtus est de protéger la mère. Quand la ceinture de sécurité est portée comme il faut, il est vraisemblable que le fœtus ne sera pas blessé lors d'une collision. Pour les femmes enceintes, comme pour tout le monde, le secret de l'efficacité des ceintures de sécurité est de les porter comme il faut.

## Rallonge de ceinture de sécurité

Si la ceinture de sécurité du véhicule peut s'attacher autour de vous, la utiliser.

Mais si la ceinture de sécurité n'est pas assez longue, votre concessionnaire vous permettra d'obtenir une rallonge. Lorsque vous passez votre commande, porter le plus gros manteau que vous ayez pour être certain que la ceinture sera adaptée à vous. Pour éviter les blessures, ne laisser personne d'autre s'en servir et l'utiliser seulement sur le siège pour lequel elle a été commandée. Les rallonges sont conçues pour les adultes. Ne jamais l'utiliser pour fixer un siège d'enfant. Pour l'utiliser, il suffit de la fixer à la ceinture de sécurité ordinaire. Pour plus de renseignements, se reporter au mode d'emploi de la rallonge.



Débrancher toujours la rallonge de la ceinture de sécurité après son utilisation afin que le sac gonflable fonctionne normalement la prochaine fois qu'une personne sera assise sur ce siège-là.

Quand vous utilisez une rallonge de ceinture de sécurité pour le siège du passager avant droit, s'assurer que le témoin du sac gonflable du passager indique « ON » (actif). Se reporter à *Témoin de l'état du sac gonflable du passager* à la page 3-34. S'il indique « OFF » (inactif), débrancher la fermeture de la rallonge de la boucle, puis raccorder la ceinture de sécurité. S'assurer que le témoin indique « ON », puis raccorder la rallonge de la ceinture de sécurité. Si vous utilisez la rallonge en question quand le témoin indique « OFF », le sac gonflable du passager avant droit et le sac gonflable latéral intégré au siège (le cas échéant) peuvent ne pas s'activer correctement. Se reporter à *Système de sac gonflable* à la page 1-55 pour obtenir des renseignements importants sur la sécurité et vos sacs gonflables.

## Appareils de retenue pour enfant

### Enfants plus âgés

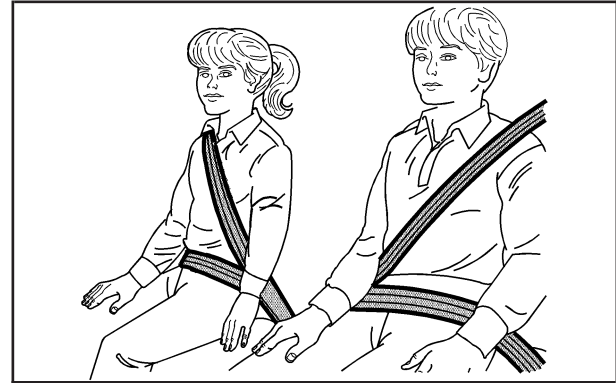

Les enfants qui sont trop grands pour des sièges d'appoint devraient porter les ceintures de sécurité du véhicule.

Les instructions du fabricant accompagnant le siège d'appoint indiquent les limites de poids et de taille de ce siège. Utiliser un siège d'appoint et une ceinture-baudrier jusqu'à ce que l'enfant passe le test d'ajustement ci-dessous :

- L'asseoir en le reculant complètement sur le siège. Ses genoux se plient-ils au bord du siège? Si oui, poursuivre. Dans le cas contraire, revenir au siège d'appoint.
- Boucler la ceinture-baudrier. La ceinture épaulière repose-t-elle sur l'épaule? Si oui, continuer. Si non, revenir au siège d'appoint.
- La ceinture abdominale s'ajuste-t-elle le plus bas possible sur le bassin, juste au-dessus des cuisses? Si oui, poursuivre. Dans le cas contraire, revenir au siège d'appoint.
- L'ajustement correct de la ceinture de sécurité peut-il être maintenu pendant tout le trajet? Si oui, poursuivre. Dans le cas contraire, revenir au siège d'appoint.

**Q: Quelle est la façon appropriée de porter une ceinture de sécurité?**

**A:** Un enfant plus âgé devrait porter une ceinture-baudrier et bénéficier de la protection supplémentaire d'une ceinture épaulière. La ceinture épaulière ne devrait pas passer devant le visage ou le cou. La ceinture ventrale devrait être portée bas sur les hanches, bien ajustée et touchant à peine les cuisses. Ceci applique la force de la ceinture sur le bassin de l'enfant en cas d'accident. Elle ne devrait jamais être portée sur l'abdomen. Ceci pourrait causer des blessures graves et même des blessures internes fatales lors d'une collision.

Selon les statistiques d'accident, les bébés et les enfants sont plus en sécurité dans les sièges arrière plutôt que les sièges avant, s'ils sont correctement retenus.

Lors d'une collision, les enfants qui ne sont pas attachés peuvent heurter d'autres occupants qui le sont ou peuvent être éjectés du véhicule. Les enfants plus âgés doivent bien porter les ceintures de sécurité.

**⚠ ATTENTION:**

**À ne jamais faire.**

**Voici deux enfants partageant la même ceinture. La ceinture ne peut pas bien répartir les forces d'impact. Lors d'une collision, les deux enfants peuvent s'écraser l'un contre l'autre et être grièvement blessés. Chaque ceinture ne doit servir qu'à une personne à la fois.**



**⚠ ATTENTION:**

**À ne jamais faire.**

Voici un enfant assis dans un siège comportant une ceinture boudrier, mais dont la partie épaulière est placée derrière l'enfant. En cas d'accident, l'enfant ne sera pas retenu par la ceinture épaulière. Il peut glisser sous la ceinture ventrale. La force de la ceinture sera alors appliquée sur l'abdomen. Ceci peut entraîner des blessures graves ou fatales. L'enfant peut également se déplacer trop vers l'avant, ce qui augmente les risques de blessures à la tête ou au cou. La ceinture épaulière doit passer au-dessus de l'épaule et en travers de la poitrine.



## Bébés et jeunes enfants

Tout le monde dans un véhicule a besoin de protection y compris les bébés et les enfants! Ni la distance parcourue, ni l'âge ni la taille de l'occupant ne changent le besoin, pour tout le monde, d'utiliser les dispositifs de protection. En effet, la loi de chaque province canadienne et de chaque État américain exige que les enfants, jusqu'à un certain âge, soient attachés dans un véhicule.

### ATTENTION:

**Les enfants peuvent être gravement blessés ou étranglés si la ceinture épaulière s'enroule autour de leur cou et qu'elle continue à se serrer. Ne jamais laisser d'enfant sans surveillance dans un véhicule et ne jamais laisser les enfants jouer avec les ceintures de sécurité.**

Chaque fois que des bébés et des petits enfants prennent place à bord des véhicules, ils doivent être protégés par un dispositif de retenue approprié. Les enfants qui ne sont pas retenus correctement peuvent heurter d'autres personnes ou être éjectés du véhicule. En outre, les petits enfants ne devraient pas utiliser uniquement les ceintures de sécurité du véhicule. Ils doivent utiliser un siège d'enfant approprié.

**⚠ ATTENTION:**

Une personne ne devrait jamais tenir un bébé dans ses bras quand elle prend place à bord d'un véhicule. Un bébé n'est pas bien lourd — sauf lorsque survient une collision. En effet, lors d'une collision, le poids d'un bébé est tel qu'il sera impossible de le retenir. Par exemple, lors d'une collision à une vitesse de 40 km/h (25 mi/h) seulement, le poids d'un bébé de 5,5 kg (12 lb) exercera soudainement une force de 110 kg (240 lb) sur les bras de la personne qui le transporte. Un bébé devrait être attaché dans un siège d'enfant adéquat.

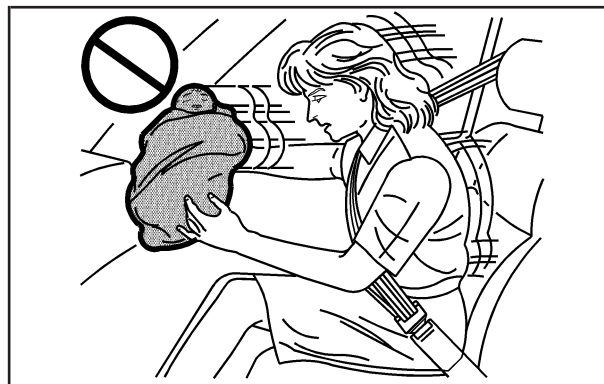

**⚠ ATTENTION:**

Les enfants qui sont assis très près d'un sac gonflable lorsqu'il se déploie peuvent être blessés grièvement ou tués. La combinaison des sacs gonflables et des ceintures baudriers offre la meilleure protection pour les adultes, mais pas pour les jeunes enfants ni les bébés, car ni les ceintures de sécurité du véhicule ni le système de sacs gonflables ne sont conçus pour eux. Les bébés et les jeunes enfants ont besoin de la protection que fournit un siège d'enfant.



**Q: Quels sont les différents types de sièges d'enfant supplémentaires?**

**A:** Quatre types élémentaires de sièges d'enfant supplémentaires, achetés par le propriétaire du véhicule, sont disponibles. Pour la sélection d'un siège d'enfant spécifique, il faut tenir compte non seulement du poids, de la taille et de l'âge de l'enfant, mais aussi de la compatibilité du siège avec le véhicule automobile dans lequel il sera utilisé.

Pour la plupart des types de sièges d'enfant, différents modèles sont disponibles. Lors de l'achat d'un siège d'enfant, s'assurer qu'il est conçu pour être utilisé dans un véhicule automobile. Si tel est le cas, le siège d'enfant portera une étiquette de conformité aux normes fédérales de sécurité des véhicules automobiles.

Les directives du fabricant accompagnant le siège d'enfant indiquent les limites de poids et de grandeur d'un siège d'enfant spécifique. De plus, il existe de nombreux types de sièges pour les enfants ayant des besoins particuliers.

 **ATTENTION:**

**Les nouveau-nés ont besoin d'un soutien complet, y compris le soutien de la tête et du cou, notamment parce que le cou d'un nouveau-né est faible et sa tête est très lourde comparativement au reste de son corps. Lors d'une collision, un bébé dans un siège d'enfant orienté vers l'arrière s'immobilise dans l'ensemble de retenue, de sorte que les forces de la collision sont distribuées sur les parties les plus solides du corps du bébé, soit le dos et les épaules. Un bébé devrait toujours être attaché dans un siège d'enfant approprié.**



**⚠ ATTENTION:**

L'ossature d'un jeune enfant est très différente de celle d'un adulte ou d'un enfant plus âgé pour qui les ceintures de sécurité ont été conçues. Les os du bassin d'un jeune enfant sont encore si petits que la ceinture de sécurité ordinaire du véhicule pourrait ne pas rester sur les os du bassin comme elle le devrait. Au contraire, elle pourrait remonter sur l'abdomen de l'enfant. Lors d'une collision, la ceinture exercerait alors la force de l'impact sur une partie du corps qui n'est pas protégée par aucune ossature, ce qui pourrait entraîner des blessures graves ou fatales. Un jeune enfant devrait toujours être attaché dans un siège d'enfant approprié.

## Appareils de retenue pour enfant

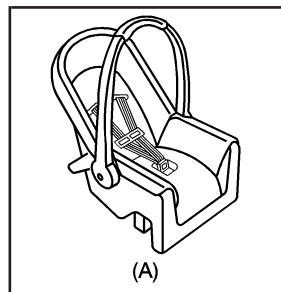

Un siège pour bébé orienté vers l'arrière (A) assure une retenue du dos de l'enfant contre la surface du siège.

Le harnais retient le bébé en place dans le siège lors d'une collision.

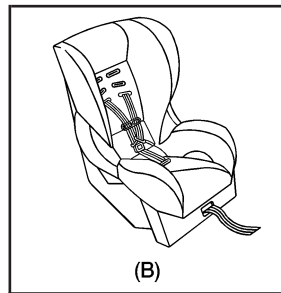

Un siège d'enfant orienté vers l'avant (B) permet de retenir le corps de l'enfant par l'intermédiaire du harnais.

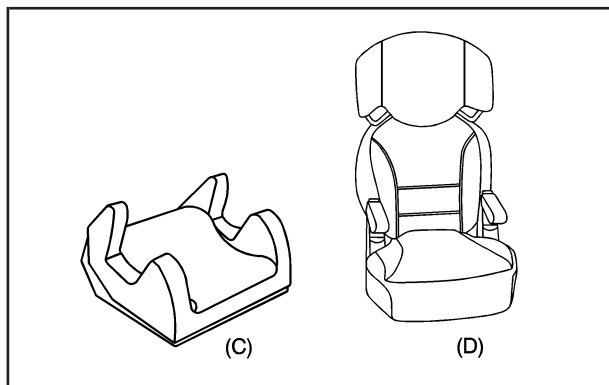

Un siège d'appoint (C-D) est un dispositif de retenue pour enfant conçu pour permettre un meilleur ajustement du système de ceintures de sécurité du véhicule. Un siège d'appoint peut aussi permettre à un enfant de voir dehors.

## Fixation d'un siège d'enfant supplémentaire dans le véhicule

### **⚠ ATTENTION:**

En cas de collision, si le siège d'enfant n'est pas correctement fixé dans le véhicule, un enfant risque d'être sérieusement blessé ou tué. S'assurer que le siège d'enfant est correctement fixé dans le véhicule grâce à la ceinture de sécurité ou au système LATCH, selon les instructions fournies avec le siège d'enfant et celles contenues dans le présent manuel.

Pour réduire les risques de blessure, le siège d'enfant doit être sécurisé à l'intérieur du véhicule. Les systèmes de siège d'enfant doivent être sécurisés sur les sièges du véhicule au moyen de ceintures ventrales, de la section de la ceinture ventrale d'une ceinture-baudrier ou bien du système LATCH.

Pour plus d'informations, se reporter à la rubrique *Ancrages inférieurs pour siège d'enfant (Système LATCH)* à la page 1-41. En cas de collision, un enfant peut être en danger si le siège d'enfant n'est pas correctement fixé dans le véhicule.

Lors de l'installation d'un siège d'enfant supplémentaire, se reporter aux instructions fournies avec le siège d'enfant et qui se trouvent sur le siège d'enfant et/ou dans une brochure ainsi que dans le présent manuel. Les instructions fournies avec le siège d'enfant sont importantes. Aussi, si elles ne sont pas disponibles, en obtenir une copie auprès du fabricant.

Ne pas oublier qu'un siège d'enfant non fixé peut se déplacer lors d'une collision ou d'un arrêt soudain et blesser les occupants du véhicule. S'assurer que tout siège d'enfant est bien fixé dans votre véhicule même lorsqu'il est inoccupé.

## Installation de l'enfant sur le siège d'enfant

### **ATTENTION:**

**En cas de collision, si un enfant n'est pas correctement attaché dans le siège d'enfant, il risque d'être sérieusement blessé ou tué. Comme il existe différents systèmes, il convient de se référer aux instructions accompagnant le siège. S'assurer que l'enfant est correctement attaché selon les instructions fournies avec ce siège d'enfant.**

## Où installer l'appareil de retenue

Les statistiques d'accident indiquent que les enfants sont plus en sécurité lorsqu'ils sont attachés sur le siège arrière plutôt que sur le siège avant.

Nous recommandons d'attacher les enfants et les sièges d'enfant dans un siège arrière, notamment un dispositif de retenue pour bébé ou enfant orienté vers l'arrière, un dispositif de retenue pour enfant orienté vers l'avant, un siège d'appoint pour enfant plus âgé et les enfants suffisamment grands pour utiliser les ceintures de sécurité.

Une étiquette sur le pare-soleil indique « Ne jamais placer un siège d'enfant orienté vers l'arrière à l'avant ». Le risque pour un enfant assis sur un siège orienté vers l'arrière est très grand si le sac gonflable se déploie.

### ATTENTION:

**Un enfant assis dans un siège d'enfant orienté vers l'arrière peut être gravement blessé ou tué si le sac gonflable du passager avant droit se déploie. Ceci parce que l'arrière du siège d'enfant orienté vers l'arrière serait très près du sac gonflable quand il se déploie.**

... /

### ATTENTION: (suite)

**Même si le système de détection de passager est conçu pour mettre hors fonction le sac gonflable frontal du passager avant droit en cas de détection d'un siège d'enfant orienté vers l'arrière, aucun système n'est infaillible et personne ne peut garantir qu'un sac gonflable ne se déploiera pas dans certaines circonstances inhabituelles, même s'il est hors fonction. Nous vous recommandons de fixer les sièges d'enfant orientés vers l'arrière sur le siège arrière, même si le sac gonflable est désactivé.**

**Si un siège d'enfant orienté vers l'avant est fixée sur le siège avant droit, toujours déplacer le siège du passager le plus loin possible vers l'arrière. Il est préférable de fixer le siège d'enfant sur un siège arrière.**

**Se reporter à la rubrique *Système de détection des occupants* à la page 1-66 pour obtenir de plus amples renseignements.**

En fixant un siège pour enfant à la position d'assise arrière, étudier le mode d'emploi du siège pour enfant pour s'assurer de sa compatibilité avec le véhicule.

Quel que soit l'endroit où est installé le siège d'enfant, veiller à le fixer correctement.

Ne pas oublier qu'un siège d'enfant non fixé peut se déplacer lors d'une collision ou d'un arrêt soudain et blesser les occupants du véhicule. S'assurer que tout siège d'enfant est bien fixé dans votre véhicule même lorsqu'il est inoccupé.

## **Ancrages inférieurs pour siège d'enfant (Système LATCH)**

Le système LATCH maintient les sièges d'enfant pendant la conduite ou en cas de collision. Il est prévu pour faciliter l'installation d'un siège d'enfant. Le système LATCH utilise des ancrages situés dans le véhicule et des fixations sur le siège d'enfant prévus à cet effet.

S'assurer qu'un siège d'enfant compatible avec le système LATCH est correctement installé à l'aide des ancrages, ou bien utiliser les ceintures de sécurité du véhicule pour fixer le siège d'enfant, en suivant les instructions fournies avec le siège ainsi que les instructions contenues dans le présent manuel. Lorsque vous installez un siège d'enfant à l'aide d'une sangle supérieure, vous devez également utiliser les ancrages inférieurs ou les ceintures de sécurité pour fixer le siège d'enfant. Un siège d'enfant ne doit jamais être installé uniquement à l'aide de la sangle supérieure et de l'ancrage.

Pour utiliser le système LATCH dans votre véhicule, vous devez disposer d'un siège d'enfant équipé de fixations LATCH. Le fabricant du siège d'enfant vous fournira les instructions d'installation du siège d'enfant et de ses fixations. La section suivante explique comment fixer un siège d'enfant à l'aide de ces fixations dans votre véhicule.

Tous les sièges du véhicule et tous les sièges d'enfant ne disposent pas d'ancrages inférieurs et de fixations ou bien d'ancrage de sangle supérieure et de fixations.

## Ancrages inférieurs

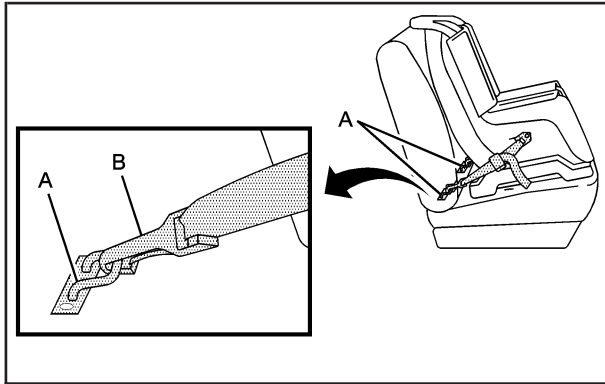

Les ancrages inférieurs (A) consistent en des barres métalliques construites dans le véhicule. Chaque place assise équipée du système LATCH et susceptible de recevoir un siège d'enfant muni de fixations inférieures dispose de deux ancrages inférieurs (B).

## Ancrage de sangle supérieure

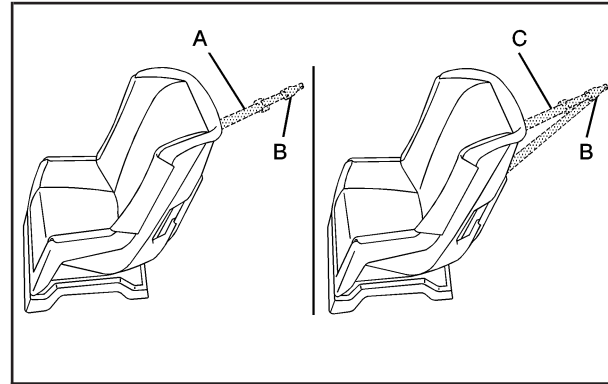

Une sangle supérieure (A, C) retient la partie supérieure du siège d'enfant au véhicule. Un ancrage de sangle supérieure est construit dans le véhicule. La fixation de la sangle supérieure (B) située sur le siège d'enfant est raccordée à l'ancrage de sangle supérieure située dans le véhicule, ce qui permet de réduire le mouvement vers l'avant et la rotation du siège d'enfant pendant la conduite ou en cas de collision.

Il est possible que votre siège d'enfant dispose d'une sangle simple (A) ou d'une sangle double (C). Chacune sera munie d'une seule fixation (B) permettant de fixer la sangle supérieure à l'ancrage.

Certains sièges d'enfant équipés de sangle supérieure sont conçus pour être utilisés avec une sangle supérieure fixée ou non. D'autres exigent la fixation permanente de la sangle supérieure. Au Canada, la loi stipule que les sièges d'enfant orientés vers l'avant doivent disposer d'une sangle supérieure et que la sangle doit être fixée. Veiller à lire et suivre les instructions relatives à votre siège d'enfant.

Si votre siège d'enfant n'est pas équipé d'une sangle supérieure, vous pouvez obtenir un nécessaire incluant la sangle, qui s'adapte à de nombreux dispositifs de sièges d'enfant. Se renseigner auprès du fabricant de sièges d'enfant pour savoir si un nécessaire est disponible.

## Emplacements de l'ancrage inférieur et de l'ancrage de sangle supérieure

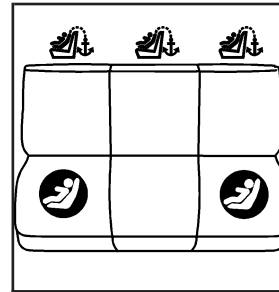

 (ancrage de sangle supérieure) : places assises avec ancrages de sangle supérieure.

 (ancrage inférieur) : places assises munies de deux ancrages inférieurs.

Siège arrière



Pour vous permettre de repérer les ancrages inférieurs, chaque place assise équipée d'ancrages inférieurs comporte deux étiquettes situées près de la nervure médiane de capot, entre le dossier du siège et le coussin du siège.

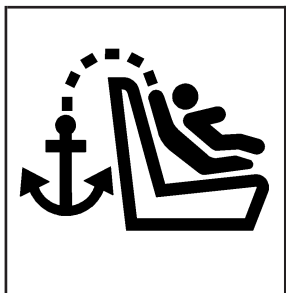

Pour vous aider à repérer les ancrages de sangle supérieure, le symbole correspondant se trouve sur le panneau.

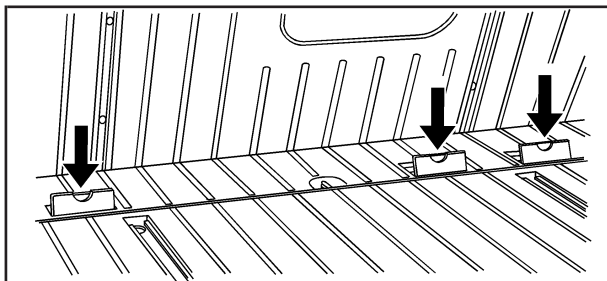

Les ancrages de sangle supérieure sont situés sur le plancher du compartiment utilitaire arrière. Ouvrir le couvercle de garnissage pour accéder aux ancrages.

Vous pouvez avoir à replier le tapis du compartiment utilitaire pour accéder aux ancrages de sangle supérieure. Veiller à utiliser un ancrage situé du même côté du véhicule que la place assise sur laquelle sera placé le siège d'enfant.

Ne pas assujettir un siège pour enfant à une position dépourvue d'ancrage d'attache supérieure si la loi exige que l'attache supérieure soit fixée, ou si le mode d'emploi du siège pour enfant indique que l'attache supérieure doit être fixée. supérieure doit être attachée.

Les statistiques d'accident indiquent que les enfants sont plus en sécurité lorsqu'ils sont attachés sur le siège arrière plutôt que sur le siège avant. Pour plus d'informations, se reporter à *Où installer l'appareil de retenue* à la page 1-40.



## Fixation d'un siège d'enfant conçu pour être utilisé avec le système LATCH

### ATTENTION:

Si un siège d'enfant équipé du système LATCH n'est pas fixé aux ancrages, l'enfant risque de ne pas être correctement protégé. En cas d'accident, l'enfant pourrait être sérieusement blessé ou même tué. S'assurer qu'un siège d'enfant équipé du système LATCH est fixé correctement aux ancrages ou bien utiliser les ceintures de sécurité du véhicule pour le fixer, en suivant les instructions fournies avec ce siège d'enfant et celles contenues dans le présent manuel.

### ATTENTION:

Chaque support de sangle supérieure et chaque ancrage inférieur du véhicule est conçu pour maintenir un seul siège d'enfant. Si vous attachez plusieurs sièges d'enfant à un seul ancrage, vous risquez de provoquer un desserrement ou une cassure de l'ancrage ou de la fixation en cas de collision. Le cas échéant, un enfant ou autres passagers pourraient être blessés. Pour éviter que des personnes se blessent et que votre véhicule soit endommagé, fixer un seul siège d'enfant par ancrage.

## **ATTENTION:**

Les enfants peuvent être gravement blessés ou étranglés si la ceinture épaulière s'enroule autour de leur cou et qu'elle continue à se serrer. Fixer toute ceinture de sécurité non utilisée derrière le siège enfant de manière à ce que l'enfant ne puisse l'atteindre. Tirer complètement la ceinture épaulière hors de l'enrouleur pour engager le système de blocage, si votre véhicule en est équipé, après avoir installé le siège enfant. Veiller à suivre les instructions du fabricant du siège enfant.

**Remarque:** Un contact entre les pièces de fixation LATCH du siège d'enfant et l'ensemble de ceinture de sécurité du véhicule peut endommager ces pièces. S'assurer, lors de la fixation des ceintures de sécurité non utilisées derrière le siège d'enfant qu'il n'y a aucun contact entre les pièces de fixation LATCH du siège d'enfant et l'ensemble de ceinture de sécurité du véhicule.

**Replier un siège arrière vide lorsque la ceinture de sécurité est fixée peut endommager la ceinture ou le siège. Lors du retrait du siège d'enfant, toujours se rappeler de remettre les ceintures de sécurité en position de rangement normale avant de replier le siège arrière.**

1. Attacher et serrer les fixations inférieures aux ancrages inférieurs. Si le siège d'enfant ne dispose pas de fixations inférieures ou si la position assise voulue n'est pas dotée d'ancrages inférieurs, fixer le siège d'enfant au moyen de la sangle supérieure et des ceintures de sécurité. Se reporter au mode d'emploi du siège d'enfant et aux instructions contenues dans ce manuel.
  - 1.1. Repérer les ancrages inférieurs correspondant à la position assise désirée.
  - 1.2. Placer le siège d'enfant sur le siège.
  - 1.3. Attacher et serrer les fixations inférieures du siège d'enfant aux ancrages inférieurs.

2. Si le fabricant du siège d'enfant recommande de fixer la sangle supérieure, l'attacher et la serrer à l'ancrage de sangle supérieure, le cas échéant. Se reporter au mode d'emploi du siège d'enfant et aux étapes qui suivent :

- 2.1. Repérer l'ancrage de sangle supérieure.
- 2.2. Vous pouvez avoir à replier le tapis du compartiment utilitaire pour accéder aux ancrages de sangle supérieure.
- 2.3. Ouvrir le couvercle d'ancrage d'attache supérieur pour expose l'ancrage.
- 2.4. Acheminer, fixer et serrer la sangle supérieure conformément aux instructions fournies avec votre siège d'enfant et suivre les instructions suivantes :

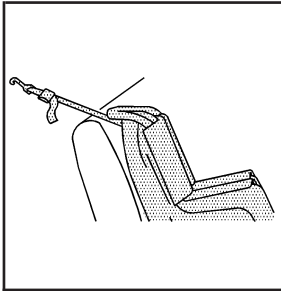

Si la place utilisée ne comporte pas d'appuie-tête et si vous utilisez une sangle simple, acheminer la sangle sur le dossier du siège.

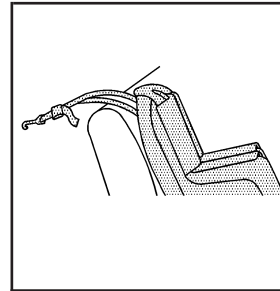

Si la position utilisée ne possède pas d'appuie-tête et si vous utilisez une attache double acheminer l'attache par-dessus le dossier du siège.

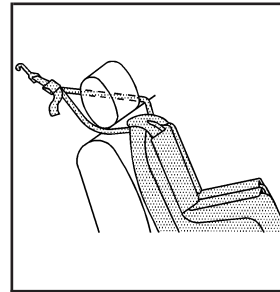

Si la position utilisée possède un appuie-tête ajustable et si vous utilisez une attache double, acheminer l'attache autour de l'appuie-tête.

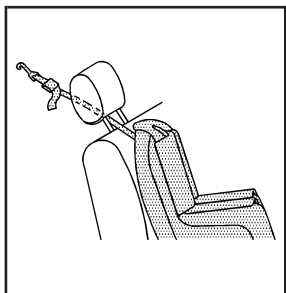

Si la position utilisée comporte un appuie-tête réglable et qu'une sangle unique est utilisée, relever l'appuie-tête et acheminer la sangle sous l'appuie-tête et entre ses tiges.

3. Tirer le siège d'enfant dans tous les sens pour s'assurer qu'il est solidement fixé.

## Fixation d'un appareil de retenue pour enfant en position siège arrière

En fixant un siège pour enfant à la position d'assise arrière, étudier le mode d'emploi du siège pour enfant pour s'assurer de sa compatibilité avec le véhicule.

Si le siège d'enfant est doté d'un système LATCH, se reporter à *Ancrages inférieurs pour siège d'enfant (Système LATCH)* à la page 1-41 pour connaître la méthode de pose du siège en utilisant le LATCH.

Si le siège est fixé à l'aide d'une ceinture de sécurité et utilise une sangle supérieure, se reporter à *Ancrages inférieurs pour siège d'enfant (Système LATCH)* à la page 1-41 pour connaître les emplacements des ancrages de sangle supérieure.

Ne pas assujettir un siège pour enfant à une position qui ne dispose pas d'ancrage d'attache supérieure si une loi exige l'ancrage de l'attache supérieure ou si le mode d'emploi du siège pour enfant indique que la sangle supérieure doit être ancrée.

Au Canada, la loi exige qu'un siège d'enfant dirigé vers l'avant soit muni d'une attache supérieure et que cette attache soit fixée.

Si votre appareil de retenue pour enfant ne possède pas de système LATCH, vous devez utiliser la ceinture-baudrier pour le fixer. Observer les directives jointes au siège d'enfant. Consulter les instructions du fabricant du siège d'enfant concernant la fixation du siège.

Si vous devez installer plus d'un siège pour enfant dans le siège arrière, vous devez consulter *Où installer l'appareil de retenue* à la page 1-40.

1. Placer le siège d'enfant sur le siège.
2. Prendre la plaque de blocage et passer la ceinture épaulière et la ceinture ventrale au travers ou autour du siège d'enfant. Les directives accompagnant le siège d'enfant indiquent la façon de procéder.

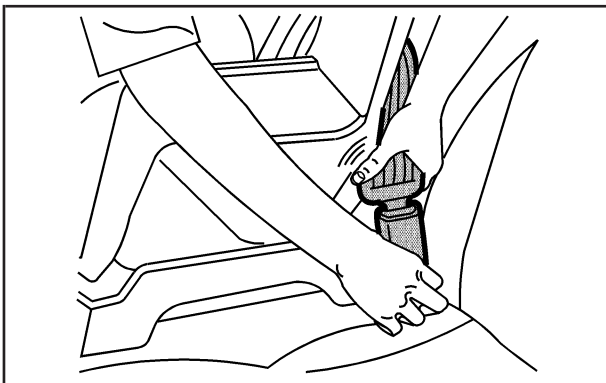

3. Enfoncer la plaque de blocage dans la boucle jusqu'à ce que vous entendiez un déclic.  
Si la plaque de verrouillage ne s'enfonce pas dans la boucle, vérifier la boucle utilisée.  
S'assurer que le bouton de déblocage est placé de manière à pouvoir détacher rapidement la ceinture en cas de besoin.

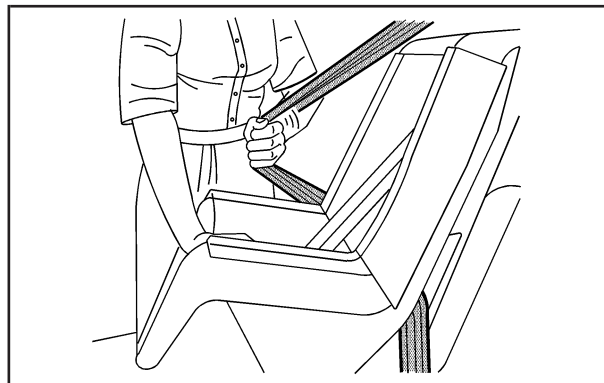

4. Tirer complètement le reste de la ceinture épaulière de l'enrouleur pour engager le système de blocage.

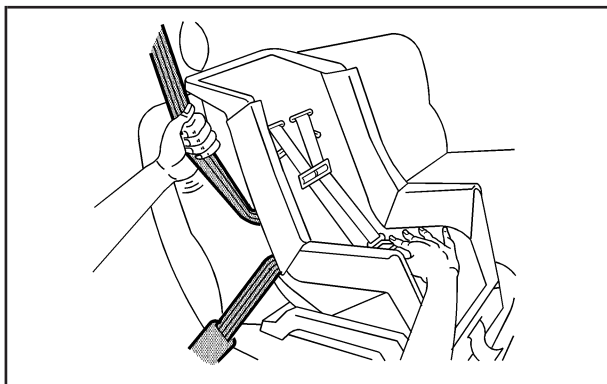

5. Pour serrer la ceinture, tirer sur la ceinture épaulière pour serrer la ceinture ventrale tout en appuyant sur le siège d'enfant, puis introduire la ceinture épaulière dans l'enrouleur. Si vous utilisez un siège d'enfant orienté vers l'avant, vous pouvez vous servir de votre genou pour appuyer sur le siège d'enfant tout en serrant la ceinture.
6. Si le siège d'enfant est pourvu d'une sangle supérieure, suivre les instructions du fabricant du siège relatives à l'utilisation de la sangle supérieure. Se reporter à *Ancrages inférieurs pour siège d'enfant (Système LATCH)* à la page 1-41.
7. Tirer le siège d'enfant dans tous les sens pour s'assurer qu'il est solidement fixé.

Pour retirer le siège d'enfant, déboucler la ceinture de sécurité du véhicule et la laisser s'enrouler complètement. Si la sangle supérieure est fixée à l'ancrage de sangle supérieure, la décrocher.

## Fixation d'un appareil de retenue pour enfant en position siège avant droit

Votre véhicule est équipé de sacs gonflables. Il est plus sécuritaire de fixer un siège d'enfant orienté vers l'avant sur un siège arrière. Se reporter à *Où installer l'appareil de retenue* à la page 1-40.

Deplus, votre véhicule est équipé d'un système de détection de passager qui est conçu pour désactiver le sac gonflable frontal du passager avant droit et son sac gonflable latéral intégré au siège (selon l'équipement) dans certaines conditions. Se reporter à *Système de détection des occupants* à la page 1-66 et *Témoin de l'état du sac gonflable du passager* à la page 3-34 pour de plus amples informations sur ce sujet, y compris des informations importantes relatives à la sécurité.

Une étiquette sur le pare-soleil indique « Ne jamais placer un siège d'enfant orienté vers l'arrière à l'avant ». Le risque pour un enfant assis sur un siège orienté vers l'arrière est très grand si le sac gonflable se déploie.

**⚠ ATTENTION:**

Un enfant assis dans un siège d'enfant orienté vers l'arrière peut être gravement blessé ou tué si le sac gonflable du passager avant droit se déploie. Ceci parce que l'arrière du siège d'enfant orienté vers l'arrière serait très près du sac gonflable quand il se déploie.

Même si le système de détection de passager est conçu pour mettre hors fonction le sac gonflable frontal du passager avant droit en cas de détection d'un siège d'enfant orienté vers l'arrière, aucun système n'est infaillible et personne ne peut garantir qu'un sac gonflable ne se déploiera pas dans certaines

... /

**ATTENTION: (suite)**

circonstances inhabituelles, même s'il est hors fonction. Nous vous recommandons de fixer les sièges d'enfant orientés vers l'arrière sur le siège arrière, même si le sac gonflable est désactivé.

Si un siège d'enfant orienté vers l'avant est fixée sur le siège avant droit, toujours déplacer le siège du passager le plus loin possible vers l'arrière. Il est préférable de fixer le siège d'enfant sur un siège arrière.

Se reporter à la rubrique *Système de détection des occupants* à la page 1-66 pour obtenir de plus amples renseignements.

Si le siège d'enfant est doté d'un système LATCH, se reporter à *Ancrages inférieurs pour siège d'enfant (Système LATCH)* à la page 1-41 pour connaître la méthode de pose du siège en utilisant le LATCH. Si le siège est fixé à l'aide d'une ceinture de sécurité et utilise une sangle supérieure, se reporter à *Ancrages inférieurs pour siège d'enfant (Système LATCH)* à la page 1-41 pour connaître les emplacements des ancrages de sangle supérieure.

Ne pas assujettir un siège pour enfant à une position qui ne dispose pas d'ancrage d'attache supérieure si une loi exige l'ancrage de l'attache supérieure ou si le mode d'emploi du siège pour enfant indique que la sangle supérieure doit être ancrée.

Au Canada, la loi exige qu'un siège d'enfant dirigé vers l'avant soit muni d'une attache supérieure et que cette attache soit fixée.

Vous utiliserez la ceinture-baudrier pour fixer le siège d'enfant dans cette position. Observer les directives jointes au siège d'enfant.

1. Reculer le siège autant que possible avant de fixer le siège pour enfant dirigé vers l'avant.

Lorsque le système de détection du passager a désactivé le sac gonflable frontal avant droit et le sac gonflable latéral intégré au siège (selon l'équipement), le témoin de désactivation du témoin de statut du sac gonflable du passager devrait s'allumer et demeurer allumé lorsque le véhicule démarre. Se reporter à *Témoin de l'état du sac gonflable du passager* à la page 3-34.

2. Placer le siège d'enfant sur le siège.
3. Prendre la plaque de blocage et passer la ceinture épaulière et la ceinture ventrale au travers ou autour du siège d'enfant. Les directives accompagnant le siège d'enfant indiquent la façon de procéder.

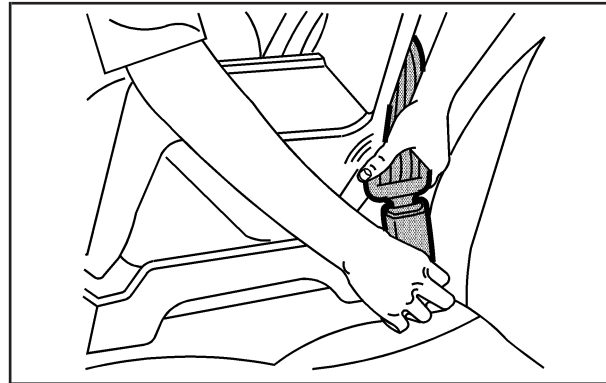

4. Enfoncer la plaque de blocage dans la boucle jusqu'à ce que vous entendiez un déclic.

S'assurer que le bouton de déblocage est placé de manière à pouvoir détacher rapidement la ceinture en cas de besoin.



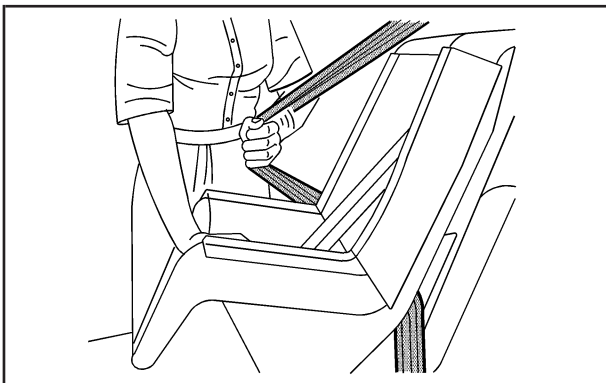

5. Tirer complètement le reste de la ceinture épaulière de l'enrouleur pour engager le système de blocage.

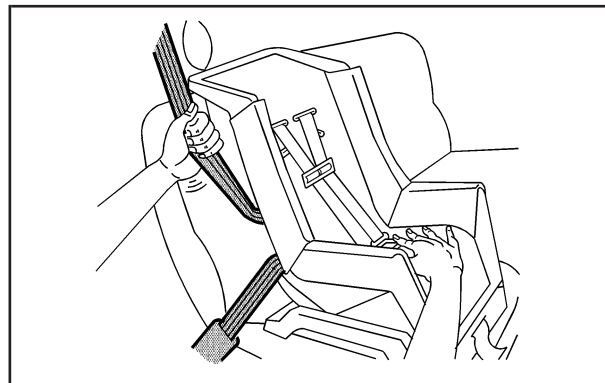

6. Pour serrer la ceinture, tirer sur la ceinture épaulière pour serrer la ceinture ventrale tout en appuyant sur le siège d'enfant, puis introduire la ceinture épaulière dans l'enrouleur. Si vous utilisez un siège d'enfant orienté vers l'avant, vous pouvez vous servir de votre genou pour appuyer sur le siège d'enfant tout en serrant la ceinture.

7. Tirer le siège d'enfant dans tous les sens pour s'assurer qu'il est solidement fixé.

Si le(s) sac(s) gonflable(s) est(sont) désactivé(s), le témoin de désactivation du témoin de statut du sac gonflable du passager s'allume et reste allumé lorsque le véhicule démarre.

Si un siège d'enfant a été installé et que le témoin ON (activé) est allumé, couper le contact. Retirer le siège d'enfant du véhicule et le réinstaller après avoir mis la clé de contact à la position ACC (accessoires) ou LOCK (verrouillage).

Si le témoin est toujours allumé après que vous avez réinstallé le siège d'enfant et redémarré le véhicule, s'assurer que le dossier de siège du véhicule n'applique pas une pression sur le siège d'enfant dans le coussin de siège.

Si cela se produit, incliner un peu le dossier de siège du véhicule et régler le coussin de siège si possible. S'assurer également que le siège d'enfant n'est pas pris sous l'appui-tête du véhicule. Si c'est le cas, régler l'appui-tête.

Retirer tout élément additionnel du siège tel que couverture, coussin, housse de siège, dispositif de chauffage ou de massage avant de poser ou de fixer le dispositif de protection d'enfant.

Si le témoin est toujours allumé, placer l'enfant dans un siège d'enfant installé sur le siège arrière du véhicule et consulter le concessionnaire.

Pour retirer le siège d'enfant, déboucler la ceinture de sécurité du véhicule et la laisser s'enrouler complètement.

## Système de sac gonflable

Votre véhicule possède les sacs gonflables suivants :

- Un sac gonflable frontal pour le conducteur.
- Un sac gonflable frontal pour le passager avant droit.

Votre véhicule peut également posséder les sacs gonflables suivants :

- Un sac gonflable latéral monté dans le siège pour le conducteur.
- Un sac gonflable latéral monté dans le siège pour le passager avant droit.
- Un sac gonflable de longeron de toit pour le conducteur et le passager assis directement derrière le conducteur.
- Un sac gonflable de longeron de toit pour le passager avant droit et le passager assis directement derrière le passager avant droit.

Tous les sacs gonflables de votre véhicule portent le mot AIRBAG (sac gonflable) incrustée dans la garniture ou sur une étiquette collée près de la zone de déploiement.

Sur les sacs gonflables frontaux, le mot AIRBAG (sac gonflable) figure au milieu du volant, pour le conducteur, et sur le tableau de bord, pour le passager avant droit.

Sur les sacs gonflables latéraux montés dans les sièges, le mot AIRBAG (sac gonflable) figure sur le côté du dossier de siège le plus proche de la porte.

Sur les sacs gonflables des longerons de toit, le mot AIRBAG (sac gonflable) figure le long de la garniture de pavillon.

Les sacs gonflables sont conçus pour compléter la protection apportée par les ceintures de sécurité. Même si les sacs gonflables d'aujourd'hui sont conçus pour réduire les risques de blessures causées par leur force de déploiement, tous les sacs gonflables doivent se déployer très rapidement pour être efficaces.

Voici ce que vous devez savoir à propos des sacs gonflables :

 **ATTENTION:**

**En cas de collision, vous risquez de subir des blessures corporelles graves voire fatales si vous ne portez pas de ceinture de sécurité — même si la voiture est équipée de sacs gonflables. La ceinture de sécurité diminue les risques de chocs contre l'équipement intérieur ou d'éjection du véhicule. Les sacs gonflables sont des « systèmes de retenue supplémentaires ». Ils sont fournis en complément et non en remplacement des ceintures de sécurité.**

 **ATTENTION:**

**Les sacs gonflables avant sont conçus pour se déployer en cas de collision frontale ou quasi frontale, de force moyenne à importante. Ils ne sont pas conçus pour se déployer en cas de tonneaux, de collisions arrière ou latérales multiples.**

**Les sacs gonflables latéraux montés sur le siège et sur le toit sont conçus pour se déployer lors d'une collision de force moyenne à grave lorsque quelque chose heurte le côté du véhicule. Ils ne sont pas conçus pour se déployer lors des collisions frontales ou arrière, ni lors du capotage du véhicule.**

**Tous les passagers doivent porter la ceinture de sécurité comme il faut, qu'il y ait ou non un sac gonflable pour chaque personne.**

**⚠ ATTENTION:**

Les sacs gonflables se déploient avec une grande pression, plus rapidement qu'en un clin d'oeil. Toute personne reposant contre ou se trouvant très proche d'un coussin gonflable qui se gonfle peut être gravement blessée, voire tuée. Ne pas se placer sans raison à proximité d'un sac gonflable, comme par exemple en vous asseyant au bord du siège ou en vous penchant vers l'avant.

... /

**ATTENTION: (suite)**

Les ceintures de sécurité contribuent à vous maintenir dans une bonne position avant et pendant une collision. Porter toujours votre ceinture de sécurité, même si le véhicule est doté de sacs gonflables. Le conducteur devrait s'asseoir le plus en arrière possible tout en gardant la maîtrise du véhicule.

Les occupants assis à proximité des sacs gonflables latéraux montés dans le siège et/ou des sacs gonflables de longeron de toit ne devraient pas s'appuyer ou s'assoupir contre les portes ou les glaces latérales.

**⚠ ATTENTION:**

**La combinaison du sac gonflable et de la ceinture-baudrier offre la meilleure protection possible pour les adultes, mais pas pour les jeunes enfants ou les bébés, car ni les ceintures de sécurité ni les sacs gonflables ne sont conçus pour eux. Les bébés et les jeunes enfants ont besoin de la protection que leur offre un appareil de retenue pour enfant. Il faut toujours attacher convenablement les enfants dans un véhicule. Pour connaître la bonne façon de le faire, se reporter aux rubriques *Enfants plus âgés à la page 1-29* et *Bébés et jeunes enfants à la page 1-33*.**



Il y a un témoin de sac gonflable sur le groupe d'instruments du tableau de bord qui montre le symbole d'un sac gonflable.

Le système électrique des sacs gonflables est vérifié. Le témoin vous avertit en cas de défaillance. Se reporter à *Témoin de sac gonflable prêt à fonctionner (AIRBAG) à la page 3-32*.

## Où se trouvent les sacs gonflables?



Le sac gonflable avant du conducteur se trouve au milieu du volant de direction.



Le sac gonflable du passager avant droit se trouve dans le tableau de bord du côté passager.



**Côté conducteur illustré, côté passager similaire**

Si votre véhicule est doté de sacs gonflables latéraux montés dans les sièges du conducteur et du passager avant droit, ceux-ci se trouvent sur le côté du dossier de siège le plus proche de la porte.



**Côté conducteur illustré, côté passager similaire**

Si le véhicule comprend des sacs gonflables de longerons de toit pour le conducteur, le passager avant droit et les passagers extérieurs de la deuxième rangée de sièges, ceux-ci se trouvent dans le plafond surmontant les glaces latérales.



**⚠ ATTENTION:**

**Si un objet quelconque se retrouve entre un occupant et le sac gonflable, il risque de nuire au déploiement ou le déploiement peut projeter l'objet sur cette personne. La trajectoire de déploiement d'un sac gonflable doit être libre. Ne pas fixer ou placer quoi que ce soit sur le moyeu du volant ou sur ou près d'un couvercle de sac gonflable.**

**Ne pas utiliser d'accessoires de siège pouvant empêcher le déploiement correct d'un sac gonflable latéral monté dans un siège.**

**Si votre véhicule est doté de sacs gonflables de longeron de toit, ne jamais fixer quelque chose sur le toit de votre véhicule en faisant passer une corde ou une sangle par une ouverture de porte ou de glace. Si tel est le cas, le déploiement d'un sac gonflable de longeron de toit pourrait être empêché.**

## **Quand un sac gonflable doit-il se déployer?**

Les sacs gonflables frontaux sont conçus pour se déployer en cas d'impact frontal ou quasi-frontal modéré à fort afin de réduire le risque de blessures graves pouvant être principalement infligées à la tête et à la poitrine du conducteur ou du passager avant droit. Cependant, ils sont conçus pour se déployer uniquement si l'impact dépasse un seuil de déploiement prédéterminé. Les seuils de déploiement sont utilisés pour prédire la gravité probable d'un impact et donc le moment où les sacs gonflables doivent se déployer pour protéger au mieux les occupants.

La détermination du moment où les sacs gonflables frontaux se déploieront ne repose pas sur la vitesse de votre véhicule. Elle dépend principalement de ce que vous heurtez, de l'orientation de l'impact et de la vitesse de décélération de votre véhicule.

Les sacs gonflables frontaux peuvent se déployer à différentes vitesses de collision. Par exemple :

- La vitesse de déploiement des sacs gonflables dépend de la mobilité de l'objet heurté.
- Si le véhicule heurte un objet, la vitesse de collision à laquelle les sacs gonflables se déploient peut ne pas être la même selon que l'objet heurté se déforme ou non.
- Si le véhicule heurte un objet étroit (comme un poteau), les sacs gonflables vont se déployer à une vitesse différente que si l'objet est large (comme un mur).
- Si le véhicule heurte un objet de biais, les sacs gonflables vont se déployer à une vitesse différente que si le véhicule heurte l'objet frontalement.

Les seuils peuvent également varier en fonction de la conception spécifique du véhicule.

Les sacs gonflables frontaux ne sont pas conçus pour se déployer lors des tonneaux, des collisions arrière et dans de nombreux cas de collisions latérales.

Les sacs gonflables frontaux du conducteur et du passager avant droit peuvent également se déployer au cas où un impact grave se produit dans le soubassement de votre véhicule comme quand ce dernier heurte une courbe, qu'il tombe dans un trou profond ou qu'il s'arrête brutalement.

De plus, votre véhicule est doté de sacs gonflables frontaux à deux étapes, qui ajustent la protection en fonction de la gravité de la collision. Votre véhicule est doté de capteurs électroniques frontaux qui permettent au système de détection de différencier un impact frontal modéré d'un impact frontal plus important. Pour les impacts frontaux modérés, les sacs gonflables ne se déploient pas complètement alors que pour les impacts frontaux graves, il y a déploiement complet.

Votre véhicule peut ou non être doté de sacs gonflables latéraux montés dans les sièges et de sacs gonflables de longerons de toit. Se reporter à *Système de sac gonflable* à la page 1-55. Les sacs gonflables latéraux montés dans les sièges et les sacs gonflables des longerons de toit sont conçus pour se déployer en cas d'impact latéral modéré à fort. Les sacs gonflables montés dans les sièges et les sacs gonflables des longerons de toit se gonfleront si la gravité de l'accident dépasse le seuil déterminé par le système.

Votre véhicule est doté de capteurs détectant les impacts latéraux. Ces capteurs signalent au sac gonflable latéral du côté en cause de se gonfler. Le seuil peut varier en fonction de la conception du véhicule.

Les sacs gonflables latéraux montés dans les sièges ne sont pas conçus pour se déployer en cas d'impacts frontaux ou quasi-frontaux, de tonneaux ou d'impacts arrière. Un sac gonflable latéral monté dans le siège est conçu pour se déployer sur le côté du véhicule où se produit l'impact. Un sac gonflable de longeron de toit est conçu pour se déployer sur le côté du véhicule où se produit l'impact. Il est possible que, en cas d'accident impliquant l'arrière du véhicule, seul le sac gonflable de longeron de toit se déploie.

Lors d'une collision, il ne peut pas être établi qu'un sac gonflable aurait dû se déployer simplement en raison des dommages causés au véhicule ou des frais de réparation. Dans le cas des sacs gonflables avant, le déploiement est déterminé par l'objet heurté par le véhicule, l'angle de l'impact et la vitesse de décélération du véhicule. Pour les sacs gonflables montés dans les sièges et les sacs gonflables de longeron de toit, le déploiement est déterminé par l'emplacement et la gravité de l'impact.

## **Qu'est-ce qui entraîne le déploiement du sac gonflable?**

Au cours d'un déploiement, le système de détection envoie un signal électrique déclenchant la libération d'un gaz par l'inflateur. Ce gaz remplit le sac gonflable, ce qui provoque le bris du couvercle et le déploiement du sac. L'appareil de gonflage, le sac gonflable et les éléments connexes font tous partie du module de sac gonflable.

Les modules de sacs gonflables frontaux se trouvent dans le volant et le tableau de bord. Sur les véhicules comportant des sacs gonflables latéraux montés dans les sièges, des modules de sacs gonflables se trouvent sur le côté des dossiers de siège avant le plus proche des portes. Pour les véhicules dotés de sacs gonflables de longerons de toit, les modules de sacs gonflables sont placés dans le plafond du véhicule, à proximité des glaces latérales proches des sièges.

## De quelle façon le sac gonflable retient-il?

En cas de collision frontale ou quasi-frontale modérée à sévère, même les occupants portant une ceinture peuvent heurter le volant ou le tableau de bord. En cas de collision latérale modérée à sévère, même les occupants portant une ceinture peuvent heurter l'intérieur du véhicule.

Les sacs gonflables renforcent la protection offerte par les ceintures de sécurité. Les sacs gonflables frontaux répartissent la force de l'impact de manière plus uniforme sur la partie supérieure du corps des occupants, arrêtant plus progressivement le déplacement de l'occupant. Les sacs gonflables latéraux montés dans les sièges et les longerons de toit répartissent plus uniformément la force de l'impact sur la partie supérieure du corps des occupants.

Mais les sacs gonflables ne seront pas utiles dans de nombreux types de collisions, principalement parce que l'orientation du déplacement des occupants ne correspondra pas à l'emplacement de ces sacs gonflables. Se reporter à *Quand un sac gonflable doit-il se déployer?* à la page 1-61 pour plus d'informations.

Les sacs gonflables doivent toujours n'être considérés que comme un dispositif de protection complémentaire des ceintures de sécurité.

## Que verrez-vous après le déploiement d'un sac gonflable?

Après le déploiement des sacs gonflables frontaux et latéraux montés dans les sièges, ceux-ci se dégonflent rapidement, tellement vite que certaines personnes ne réalisent même pas qu'un sac s'est gonflé. Les sacs gonflables des longerons de toit peuvent rester partiellement gonflés pendant un certain temps après le déploiement. Certains éléments du module de sac gonflable peuvent rester chauds pendant plusieurs minutes. Pour l'emplacement des modules de sacs gonflables, se reporter à *Qu'est-ce qui entraîne le déploiement du sac gonflable?* à la page 1-63.

Les pièces du sac gonflable qui entrent en contact avec l'occupant peuvent être chaudes, mais pas trop chaudes au toucher. De la fumée et de la poussière peuvent sortir des événements des sacs dégonflés. Le déploiement des sacs gonflables n'entrave pas la vision du conducteur à travers le pare-brise ou sa capacité de diriger le véhicule, ni n'empêche les occupants de quitter le véhicule.

## ATTENTION:

**Lors du déploiement d'un sac gonflable, il y a peut être des particules de poussière dans l'air. Les personnes souffrant d'asthme ou d'autres problèmes respiratoires auront peut-être de la difficulté à respirer. Pour éviter ceci, tous les occupants devraient sortir du véhicule dès qu'ils peuvent le faire en toute sécurité. Si vous souffrez de problèmes respiratoires et que vous ne pouvez pas sortir du véhicule après le déploiement du sac, vous pouvez ouvrir une glace ou une porte pour laisser entrer de l'air frais dans le véhicule. En cas de problèmes de respiration après le déploiement d'un sac gonflable, il faut consulter un médecin.**

Votre véhicule est équipé d'une fonction permettant de déverrouiller automatiquement les portes et d'allumer l'éclairage intérieur ainsi que les feux de détresse lors du déploiement du sac gonflable. Vous pouvez verrouiller les portes et éteindre l'éclairage intérieur ainsi que les feux de détresse à l'aide des commandes prévues à cet effet.

Lors de collisions assez graves pour déployer le sac gonflable, le pare-brise se brise habituellement à cause de la déformation du véhicule. S'il y a un sac gonflable à la place du passager avant droit, le pare-brise peut se briser davantage.

- Les sacs gonflables sont conçus pour se déployer une seule fois. Après le déploiement d'un sac gonflable, vous devez vous procurer certaines pièces de remplacement. Si vous ne changez pas ces pièces, les sacs gonflables ne pourront pas vous protéger lors d'une autre collision. Un nouveau système comprend des modules de sacs gonflables et probablement d'autres pièces. Le manuel d'entretien de votre véhicule porte sur la nécessité de remplacer les autres pièces.
- Votre véhicule est équipé d'un module de détection de collision et de diagnostic qui enregistre les données après une collision. Se reporter à *Enregistrement de données du véhicule et politique sur la vie privée à la page 7-19* et *Enregistreurs de données d'événement à la page 7-20*.
- Seuls des techniciens qualifiés devraient réparer ou entretenir les sacs gonflables de votre véhicule. Un mauvais entretien peut empêcher le bon fonctionnement des sacs gonflables. Consulter votre concessionnaire pour toute opération d'entretien.

## Système de détection des occupants

Votre véhicule possède un système de détection de passager pour la position du passager avant droit. Le témoin de statut de sac gonflable de passager est visible sur le tableau de bord lors du démarrage du véhicule.

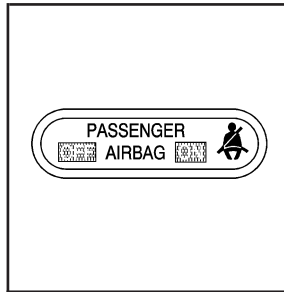

Les mots ON (en fonction) et OFF (hors fonction) seront visibles au cours de la vérification du système.

Lorsque la vérification du système est terminée, seul le mot ON (en fonction) ou OFF (hors fonction) sera visible en fonction de l'occupation du siège et/ou du poids de l'occupant. Se reporter à *Témoin de l'état du sac gonflable du passager* à la page 3-34. Le système de détection de passager désactive sous certaines conditions le sac gonflable frontal du passager avant droit et le sac gonflable latéral intégré au siège (selon l'équipement). Les sacs gonflables du conducteur ne font pas partie du système de détection de passager.

Le système de détection de passager désactive également le tendeur de la ceinture de sécurité du passager avant droit s'il détecte qu'il n'y a personne à cette position.

Le système de détection de passager fonctionne avec des capteurs incorporés au siège de passager avant droit et à la ceinture de sécurité. Les capteurs sont conçus pour détecter la présence d'un passager correctement assis sur son siège et détermine si le sac gonflable frontal du passager avant droit et le sac gonflable latéral intégré au siège (selon l'équipement) doivent être activés (déploiement possible) ou non.

Les statistiques d'accident indiquent que les enfants sont plus en sécurité lorsqu'ils sont attachés sur le siège arrière plutôt que sur le siège avant.

Nous recommandons d'attacher les enfants dans un siège arrière, notamment un siège d'enfant pour bébé ou enfant orienté vers l'arrière, un siège d'enfant orienté vers l'avant, un siège d'appoint pour enfant plus âgé; nous recommandons que les enfants suffisamment grands utilisent les ceintures de sécurité.

Une étiquette sur le pare-soleil indique « Ne jamais placer un siège d'enfant orienté vers l'arrière à l'avant ». Le risque pour un enfant assis sur un siège orienté vers l'arrière est très grand si le sac gonflable se déploie.

## ATTENTION:

Un enfant assis dans un siège d'enfant orienté vers l'arrière peut être gravement blessé ou tué si le sac gonflable du passager avant droit se déploie. Ceci parce que l'arrière du siège d'enfant orienté vers l'arrière serait très près du sac gonflable quand il se déploie.

Même si le système de détection de passager est conçu pour mettre hors fonction le sac gonflable frontal du passager avant droit et le sac gonflable latéral monté dans le siège (selon l'équipement) en cas de détection d'un siège d'enfant orienté vers l'arrière, aucun système n'est infaillible et nul ne peut garantir qu'un sac gonflable ne se déploiera pas dans certaines circonstances inhabituelles, même s'il est hors fonction. Nous préconisons de fixer les sièges d'enfant orientés vers l'arrière sur le siège arrière, même si le(s) sac(s) gonflable(s) est(sont) désactivé(s).

... /

## ATTENTION: (suite)

**Si un siège d'enfant orienté vers l'avant est fixée sur le siège avant droit, toujours déplacer le siège du passager le plus loin possible vers l'arrière. Il est préférable de fixer le siège d'enfant sur un siège arrière.**

Le système de détection de passager est conçu pour désactiver le sac gonflable frontal du passager avant droit et le sac gonflable latéral intégré au siège (le cas échéant) si :

- Le siège du passager avant droit est inoccupé.
- Le système détermine qu'un bébé est assis dans un siège pour bébé orienté vers l'arrière.
- Le système détermine qu'un petit enfant est installé dans un siège d'enfant.
- Le système détermine qu'un petit enfant est installé dans un siège d'appoint.
- Le passager qui occupe le siège avant droit se lève, et son poids ne pèse plus sur le siège pendant un certain temps.

- Le siège du passager avant droit est occupé par une personne de petite taille, par exemple un enfant qui n'est plus en âge de s'asseoir sur un siège d'enfant.
- Le système de sacs gonflables ou le système de détection de passager présente une défectuosité importante.

Lorsque le système de détection de passager désactive le sac gonflable frontal du passager avant droit et son sac gonflable latéral (si le véhicule en est équipé), le témoin OFF (arrêt) s'allume et reste allumé pour vous rappeler que le(s) sac(s) gonflable(s) est(sont) désactivé(s). Se reporter à la rubrique.

Au cas où un siège d'enfant a été installé et que le témoin d'activation est allumé, couper le contact. Retirer le siège d'enfant du véhicule et le réinstaller après avoir mis le commutateur d'allumage à la position ACC (accessoires) ou LOCK (verrouillage), suivre les instructions du fabricant du siège d'enfant et se reporter à *Fixation d'un appareil de retenue pour enfant en position siège avant droit* à la page 1-50.

Si le témoin est toujours allumé après que vous avez réinstallé le siège d'enfant et redémarré le véhicule, s'assurer que le dossier de siège du véhicule n'applique pas une pression sur le siège d'enfant dans le coussin de siège. Si cela se produit, incliner un peu le dossier de siège du véhicule et régler le coussin de siège si possible. S'assurer également que le siège d'enfant n'est pas pris sous l'appui-tête du véhicule. Si c'est le cas, régler l'appui-tête. Se reporter à *Appuis-têtes* à la page 1-6.

Retirer tout élément additionnel du siège tel que couverture, coussin, housse de siège, dispositif de chauffage ou de massage avant de poser ou de fixer le dispositif de protection d'enfant.

Si le témoin est toujours allumé, placer l'enfant dans un siège d'enfant installé sur le siège arrière du véhicule et consulter le concessionnaire.



Si un objet, une personne ou un enfant qui se trouve sur le siège arrière entre en contact avec le dossier de siège du passager avant droit ou s'appuie dessus, ou que des objets soient rangés sous le siège avant droit, cela peut affecter le bon fonctionnement du système de détection de passager.

Quand le siège du passager avant droit comporte une rallonge de ceinture de sécurité, s'assurer que le témoin du sac gonflable affiche le mot ON (en fonction). S'il affiche le mot OFF (hors fonction), débrancher la fermeture de rallonge de la boucle, puis raccorder la ceinture de sécurité. S'assurer que le témoin affiche le mot ON, puis raccorder la rallonge de la ceinture de sécurité. Si vous utilisez la rallonge de ceinture de sécurité quand le témoin affiche le mot OFF, le sac gonflable frontal du passager avant droit, le sac gonflable latéral intégré au siège (selon l'équipement) et le tendeur de ceinture de sécurité ne s'activeront peut-être pas correctement. Se reporter à la rubrique *Système de sac gonflable* à la page 1-55 pour obtenir des renseignements importants sur la sécurité et vos sacs gonflables.

Le système de détection de passager est conçu pour activer (gonfler) le sac gonflable frontal du passager avant droit et le sac gonflable latéral intégré au siège (le cas échéant) chaque fois qu'il détecte qu'une personne ayant la taille d'un adulte est bien assise sur le siège du passager avant droit. Une fois que le système de détection de passager a permis aux sacs gonflables et au tendeur de s'activer, le témoin d'activation s'allumera et restera allumé pour vous rappeler qu'ils sont actifs.

Dans le cas de certains enfants qui ne sont plus en âge d'être attachés à un ensemble de retenue d'enfant ou dans le cas d'adultes de très petite taille, il est possible que le système de détection du passager désactive parfois le sac gonflables et au tendeur. Cela dépend de la posture et de la stature de la personne. Toute personne dans votre véhicule qui n'est plus en âge d'être attachée à un ensemble de retenue d'enfant doit porter correctement une ceinture de sécurité — que la personne soit protégée par un sac gonflable ou non.

Si le témoin de désactivation est allumé alors qu'une personne de taille adulte est assise sur le siège avant droit, il se peut que cette personne ne soit pas assise correctement sur le siège. Si tel est le cas, couper le contact, retirer tout élément additionnel du siège tel que couverture, coussin, housse de siège, dispositif de chauffage ou de massage et demander à la personne en question de relever complètement son dossier de siège, puis de s'asseoir tout droit sur le siège, au centre du coussin, les jambes confortablement allongées. Redémarrer et demander à la personne de garder cette position durant deux ou trois minutes. Le système peut ainsi détecter cette personne et activer le sac gonflable frontal du passager avant droit, le sac gonflable latéral monté dans le siège (selon l'équipement) et le tendeur de ceinture de sécurité.



Les ceintures de sécurité contribuent à maintenir le passager en position dans le siège pendant les manoeuvres du véhicule et le freinage. Ceci aide le système de détection de passager à maintenir le statut de sac gonflable de passager. Se reporter à « Ceintures de sécurité » et « Dispositifs de protection d'enfant », dans l'index, pour plus d'informations au sujet de l'importance de l'utilisation correct du dispositif de protection d'enfant.

 **ATTENTION:**

**Si le témoin de sac gonflable sur le tableau de bord apparaît et reste allumé, cela indique que le système de sacs gonflables ne fonctionne peut être pas correctement. Si cela devrait arriver, faire vérifier le plus rapidement possible le véhicule, car une personne de taille adulte assise sur le siège passager avant droit pourrait ne pas être protégée par les sacs gonflables avant. Se reporter à *Témoin de sac gonflable prêt à fonctionner (AIRBAG) à la page 3-32* pour en savoir plus, comprenant d'importantes informations sur la sécurité.**

Une couche épaisse de matériau supplémentaire tel qu'une couverture ou un coussin, ou un équipement d'après-vente tel qu'une housse de siège, un dispositif de chauffage ou de massage peut entraver le bon fonctionnement du système de détection de passager.

Nous vous recommandons de ne pas utiliser de housses de sièges ou équipements d'après-vente autres que ceux approuvés par GM pour votre véhicule. Consulter *Ajout d'équipement à un véhicule muni de sacs gonflables à la page 1-72* pour plus d'informations au sujet des modifications qui peuvent affecter le fonctionnement du système.

 **ATTENTION:**

**Le fait de ranger certains articles sous le siège du passager ou entre le coussin de siège du passager et le dossier du siège peut entraver le fonctionnement adéquat du système de détection de passager.**

## Réparation d'un véhicule muni de sacs gonflables

Les sacs gonflables modifient les conditions d'entretien de votre véhicule, car leurs éléments sont répartis en divers endroits du véhicule. Votre concessionnaire et le manuel d'entretien vous fourniront des renseignements sur l'entretien de votre véhicule et des sacs gonflables. Pour acheter un manuel d'entretien, se reporter à la rubrique *Renseignements sur la commande de guides de réparation à la page 7-18.*

### **ATTENTION:**

**Un sac gonflable peut encore se déployer au cours d'un entretien mal effectué jusqu'à 10 secondes après que le contact et la batterie ont été coupés. Vous pouvez être blessé si vous êtes près d'un sac gonflable lorsqu'il se déploie. Éviter les connecteurs jaunes. Ils font probablement partie du système de sacs gonflables. S'assurer que les méthodes appropriées d'entretien sont suivies et que le travail est effectué par une personne dûment qualifiée.**

## Ajout d'équipement à un véhicule muni de sacs gonflables

**Q: Y a-t-il quelque chose que je pourrais ajouter ou modifier sur le véhicule et qui pourrait empêcher le fonctionnement correct des sacs gonflables?**

**A:** Oui, vous pouvez ajouter des éléments qui modifient le châssis, le système de pare-chocs, la hauteur, l'avant ou les côtés de la carrosserie et peuvent empêcher le fonctionnement correct du système de sacs gonflables. Le fait de remplacer ou de déplacer une pièce des sièges avant, des ceintures de sécurité, du module de détection et de diagnostic des sacs gonflables, du volant, du tableau de bord, des modules de sacs gonflables de longeron de toit, de la garniture du pavillon ou des montants, des capteurs avant, ou du câblage des sacs gonflables peut altérer le fonctionnement du système de sacs gonflables.

En outre, votre véhicule est doté d'un système de détection de passager pour la position du passager avant droit, qui comprend des capteurs intégrés au siège du passager.

Le système de détection de passager peut ne pas fonctionner correctement si la garniture originale du siège est remplacée par une housse ou un revêtement non GM ou d'une garniture ou d'un revêtement GM conçu pour un véhicule différent. Tout élément, comme par exemple un chauffage de siège ou un coussin ou dispositif d'amélioration du confort, installé par après sur ou sous le revêtement du siège, peut également interférer avec le fonctionnement du système de détection de passager. Cet élément peut empêcher le déploiement correct du(des) sac(s) gonflable(s) du passager ou empêcher que le système de détection de passager ne désactive correctement le(s) sac(s) gonflable(s) du passager. Se reporter à *Système de détection des occupants* à la page 1-66.

Pour tout renseignement, contacter le Centre d'assistance à la clientèle avant de modifier votre véhicule. Les numéros de téléphone et les adresses du Centre d'assistance à la clientèle sont indiqués dans ce manuel, à la Deuxième étape de la Procédure de satisfaction du client. Se reporter à *Procédure de satisfaction de la clientèle* à la page 7-2.

**Q: Mon véhicule doit être modifié en raison de mon invalidité. Comment puis-je savoir si les modifications altéreront le système de sacs gonflables?**

**A:** Pour tout renseignement, contacter le Centre d'assistance à la clientèle. Les numéros de téléphone et les adresses du Centre d'assistance à la clientèle sont indiqués dans ce manuel, à la Deuxième étape de la Procédure de satisfaction du client. Se reporter à *Procédure de satisfaction de la clientèle* à la page 7-2.

En outre, les informations relatives à l'emplacement des capteurs des sacs gonflables, du module de détection et de diagnostic et du câblage des sacs gonflables sont disponibles auprès de votre concessionnaire et dans le manuel de réparation.

## Vérification des dispositifs de retenue

### Vérification de l'appareil de retenue Ceintures de sécurité

De temps en temps s'assurer que le témoin de rappel de ceinture de sécurité et toutes les ceintures, les boucles, les plaques de verrouillage, les enrouleurs et les ancrages fonctionnent correctement.

Vérifier l'absence de pièces de ceintures de sécurité desserrées ou endommagées. Si vous constatez la moindre anomalie, la faire réparer. Les ceintures déchirées ou effilochées ne vous protégeront peut-être pas lors d'une collision. Elles peuvent se déchirer complètement sous les forces d'impact. Remplacer immédiatement toute ceinture déchirée ou effilochée.

S'assurer que le témoin de rappel des ceintures de sécurité fonctionne. Se reporter à *Rappels de ceinture de sécurité* à la page 3-31 pour de plus amples informations.

Maintenir les ceintures de sécurité propres et sèches. Se reporter à *Entretien des ceintures de sécurité* à la page 5-98.

## Sacs gonflables

Le système de sacs gonflables n'a pas besoin d'entretien régulier ou de remplacement. S'assurer que le témoin de disponibilité de sac gonflable fonctionne. Se reporter à *Témoin de sac gonflable prêt à fonctionner (AIRBAG)* à la page 3-32 pour plus d'informations.

**Remarque:** Si un recouvrement de sac gonflable est endommagé, ouvert ou brisé, le sac gonflable peut ne pas fonctionner correctement. Ne pas ouvrir ou briser les recouvrements de sac gonflable. En cas de recouvrement de sac gonflable ouvert ou brisé, faire remplacer le recouvrement et/ou le module de sac gonflable. Pour l'emplacement des modules de sac gonflable, se reporter à *Qu'est-ce qui entraîne le déploiement du sac gonflable?* à la page 1-63. Consulter votre concessionnaire pour la réparation.

## Remplacement des pièces des dispositifs de sécurité après une collision

### ATTENTION:

**Les dispositifs de retenue peuvent être endommagés si le véhicule subit une collision. Or, un dispositif de retenue endommagé peut ne pas protéger adéquatement la personne qui l'utilise, entraînant des blessures graves ou même la mort en cas de collision. Afin de s'assurer que les dispositifs de protection fonctionnent de manière adéquate après une collision, les faire vérifier et procéder à tout remplacement nécessaire dès que possible.**

Après une collision, faut-il changer les ceintures de sécurité ou les pièces du système LATCH (selon l'équipement)?

Après un accident peu important, il ne faudra peut être rien faire. Mais les ensembles de ceinture utilisés au cours d'un accident peuvent avoir été soumis à de fortes tensions ou endommagés. Consulter votre concessionnaire pour faire inspecter ou remplacer les ensembles de ceinture de sécurité.

Si votre véhicule est équipé du système LATCH et s'il était utilisé au cours d'un accident, il faudra peut-être remplacer certaines pièces du système LATCH.

De nouvelles pièces et des réparations peuvent être nécessaires même si la ceinture ou le système LATCH (selon l'équipement) n'étaient pas utilisés au moment de l'accident.

Si un sac gonflable se déploie, il faudra remplacer certaines pièces du système de sacs gonflables. Se reporter à la partie concernant le système de sacs gonflables mentionnée précédemment dans cette section.

Faire vérifier les prétendeurs de ceinture de sécurité si le véhicule a été impliqué dans un accident, si le témoin de disponibilité de sac gonflable reste allumé après le démarrage du véhicule ou en roulant. Se reporter à *Témoin de sac gonflable prêt à fonctionner (AIRBAG)* à la page 3-32.

 **NOTES**

---

---

---

---

---

---

---

---

---

---

---

---

---

---

---

---

---

---

---

---

---

---

---

---

---

---



## Section 2 Fonctions et commandes

---

<b>Clés</b> .....	2-3	<b>Démarrage et fonctionnement de votre</b>	
Système de télédéverrouillage .....	2-5	<b>véhicule</b> .....	2-20
Fonctionnement du système de		Rodage de véhicule neuf .....	2-20
télédéverrouillage .....	2-6	Positions du commutateur d'allumage .....	2-20
<b>Portes et serrures</b> .....	2-8	Démarrage du moteur .....	2-23
Serrures de porte .....	2-8	Chauffe-liquide de refroidissement du moteur ...	2-25
Portes à verrouillage électrique .....	2-9	Fonctionnement de la boîte de vitesses	
Portes arrière avec verrouillage		automatique .....	2-26
de sécurité pour les enfants .....	2-10	Surmultiplication hors fonction .....	2-29
Hayon/lunette .....	2-11	Fonctionnement de la boîte de vitesses	
<b>Glaces</b> .....	2-13	manuelle .....	2-29
Glaces à commande manuelle .....	2-13	Frein de stationnement .....	2-31
Glaces électriques .....	2-14	Passage à la position de stationnement (P)	
Pare-soleil .....	2-15	(Boîte de vitesses automatique) .....	2-32
<b>Systèmes antivol</b> .....	2-15	Passage hors de la position de	
Dispositif antidémarrage .....	2-15	stationnement (P) .....	2-34
Fonctionnement du dispositif antidémarrage		Stationnement du véhicule	
(Canada seulement) .....	2-16	(Boîte de vitesses manuelle) .....	2-35
Système anti-cambriolage .....	2-17	Stationnement au-dessus de matières	
		qui brûlent .....	2-35
		Échappement du moteur .....	2-36
		Faire fonctionner le véhicule pendant qu'il	
		est en position de stationnement .....	2-36

## Section 2 Fonctions et commandes

---

<b>Rétroviseurs</b> .....	2-38	Rangement de tableau de bord .....	2-45
Rétroviseur à commande manuelle .....	2-38	Rangement de console centrale .....	2-45
Rétroviseur manuel avec système OnStar <sup>MD</sup> .....	2-38	Tapis de plancher .....	2-45
Rétroviseur à gradation automatique .....	2-39	Porte-bagages .....	2-46
Rétroviseurs extérieurs télécommandés .....	2-39	Compartiment de rangement arrière .....	2-47
Rétroviseur extérieur convexe .....	2-40	Système à glissière des accessoires du chargement arrière .....	2-48
<b>Système OnStar<sup>MD</sup></b> .....	2-40	Cache-bagages .....	2-48
<b>Compartiments de rangement</b> .....	2-44	Points d'arrimage de l'espace utilitaire .....	2-48
Boîte à gants .....	2-44	<b>Toit ouvrant</b> .....	2-49
Porte-gobelets .....	2-44		
Range-monnaie .....	2-44		

## Clés

### ATTENTION:

Laisser la clé de contact dans un véhicule avec des enfants peut s'avérer dangereux pour plusieurs raisons; les enfants ou d'autres personnes peuvent subir des blessures graves, voire mortelles. Ils peuvent actionner les lève-glaces électriques ou d'autres commandes ou même faire bouger le véhicule. Les glaces fonctionneront si la clé est dans le commutateur d'allumage et les enfants peuvent être gravement blessés ou tués s'ils sont happés par une fenêtre se refermant. Ne pas laisser les clés dans un véhicule en présence d'enfants.



La clé est utilisée pour le commutateur d'allumage, les portes et toutes les autres serrures.

Le numéro de la clé figure sur une étiquette fixée à l'anneau de la clé. Conserver cette étiquette et la remettre à votre concessionnaire si une nouvelle clé doit être réalisée.

Si le véhicule est pourvu d'un système antivol à antidémarrage du véhicule, le corps de la clé comporte un transpondeur correspondant à un décodeur présent dans le véhicule. Se reporter à *Fonctionnement du dispositif antidémarrage (Canada seulement)* à la page 2-16 pour de plus amples informations.

Ne rien faire de ce qui suit sur les clés à transpondeur :

- Recouvrir le corps de la clé d'une matière bloquant les ondes électromagnétiques.
- Heurter fortement la clé contre d'autres objets.
- Laisser la clé exposée à des températures élevées pendant une période prolongée.
- Placer la clé dans l'eau.
- Utiliser la clé avec des matières électromagnétiques.

Si une clé de remplacement ou une clé supplémentaire intégrant un transpondeur est nécessaire, contacter votre concessionnaire. Lui apporter la clé et le numéro de clé.

Toute nouvelle clé de système antidémarrage doit être programmée avant de pouvoir démarrer le véhicule. Consulter votre concessionnaire. Si vous réalisez vous-même une copie de la clé, vous ne pourrez pas désactiver le système ou démarrer le véhicule.

En cas d'urgence, contacter l'assistance routière. Pour plus d'informations, se reporter à la rubrique *Programme d'assistance routière* à la page 7-8.

**Remarque: Si les clés restent fermées dans le véhicule, il est possible de devoir endommager le véhicule pour y accéder. S'assurer d'avoir des clés de rechange.**

## Système de télédéverrouillage

Si votre véhicule en est équipé, le système de télédéverrouillage fonctionne à une fréquence radio assujettie à la réglementation de la Commission de la Communication Fédérale (FCC) et avec l'industrie Canada.

Cet appareil est conforme à l'article 15 des règlements de la FCC. Le fonctionnement est sujet aux deux conditions suivantes :

1. Cet appareil ne doit causer aucune interférence.
2. Cet appareil doit accepter toute interférence reçue dont celles pouvant causer un fonctionnement intempestif.

Cet émetteur est conforme à la norme CNR-210 d'Industrie Canada. Le fonctionnement est soumis aux deux conditions suivantes :

1. Cet appareil ne doit causer aucune interférence.
2. Cet appareil doit accepter toute interférence reçue dont celles pouvant causer un fonctionnement intempestif.

Des changements ou des modifications à ce système effectués par un autre établissement qu'un centre de réparation agréé risquent d'annuler le droit d'utiliser cet équipement.

Parfois, vous pouvez remarquer une diminution dans la portée de l'émetteur. Ceci est normal pour tout système de télédéverrouillage (RKE). Si l'émetteur ne fonctionne pas ou si vous devez vous tenir plus près du véhicule pour que l'émetteur fonctionne, essayer ceci :

- Vérifier la distance. Vous êtes peut-être trop loin de votre véhicule. Vous devrez peut-être vous tenir plus près du véhicule lorsqu'il pleut ou qu'il neige.
- Vérifier l'emplacement. D'autres véhicules ou des objets peuvent bloquer le signal. Faire quelques pas vers la gauche ou vers la droite, tenir l'émetteur plus haut et essayer de nouveau.
- Vérifier s'il faut remplacer la pile. Se reporter à « Remplacement de la pile » plus loin dans cette section.
- Si vous avez toujours des problèmes, consulter votre concessionnaire ou un technicien qualifié pour l'entretien.

## Fonctionnement du système de télédéverrouillage

Si votre véhicule est doté de cette fonction, vous pouvez verrouiller et déverrouiller vos portes à une distance variant entre environ 1 m (3 pi) et 9 m (30 pi) à l'aide de l'émetteur de télédéverrouillage (RKE) qui a été fourni avec votre véhicule. L'émetteur RKE aura une allure différente si votre véhicule a été acheté au Canada; toutefois, il fonctionnera de la même façon.

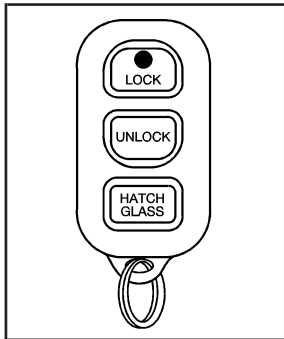

**LOCK (verrouillage):**  
Appuyer sur LOCK (verrouillage) pour verrouiller toutes les portes.

Les clignotants se déclenchent une fois pour confirmer le verrouillage des portes.

**UNLOCK (déverrouillage):** Presser UNLOCK (déverrouillage) une fois pour déverrouiller la porte du conducteur. Les clignotants se déclenchent deux fois et l'éclairage intérieur s'allume pour confirmer que la porte s'est déverrouillée. Si vous pressez de nouveau le bouton UNLOCK dans les trois secondes, toutes les autres portes se déverrouillent, les clignotants se déclenchent deux fois et l'éclairage extérieur reste allumé pour confirmer le déverrouillage de toutes les portes et du hayon. L'éclairage intérieur reste allumé pendant 15 secondes ou jusqu'à ce le contact soit mis.

**HATCH/GLASS (hayon/glace):** Appuyer HATCH/GLASS (hayon/glace) pour ouvrir le hayon. Si le contact est allumé, le hayon ne peut s'ouvrir par le bouton HATCH/GLASS de l'émetteur.

## Émetteur(s) correspondant à votre véhicule

Chaque télécommande RKE est codée pour empêcher une autre télécommande de déverrouiller le véhicule. Si une télécommande est perdue ou volée, elle peut être remplacée par votre concessionnaire/distributeur. Toutes les télécommandes doivent alors être codées à nouveau pour correspondre à la nouvelle commande. La télécommande perdue ne fonctionnera plus après cette nouvelle codification. Un maximum de quatre télécommandes peuvent être codées pour le véhicule.

## Remplacement des piles

La pile est faible si l'émetteur ne fonctionne pas à portée normale quel que soit l'endroit. Si vous devez vous approcher de votre véhicule pour que l'émetteur fonctionne, remplacer la pile.

**Remarque:** Lorsque vous remplacez la pile, prendre soin de ne toucher à aucun des circuits. L'électricité statique de votre corps transférée à ces surfaces peut endommager l'émetteur.

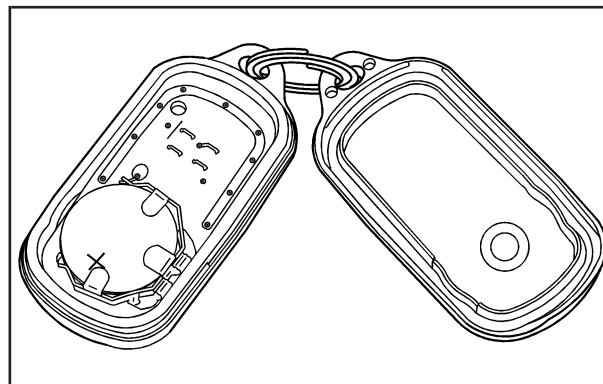

Pour remplacer la pile :

1. Séparer les deux moitiés de l'émetteur à l'aide d'un objet plat et fin.
2. Retirer l'ancienne pile sans utiliser d'objet métallique.
3. Introduire la pile neuve, côté positif vers le haut. Utiliser une pile CR2032 ou l'équivalent.
4. Refermer bien la télécommande.

## Portes et serrures

### Serrures de porte

#### **ATTENTION:**

Des portières non verrouillées peuvent être dangereuses.

- Des passagers, et spécialement des enfants, peuvent facilement ouvrir les portières et tomber à l'extérieur du véhicule en train de rouler. Lorsqu'une portière est verrouillée, la poignée ne permet pas de l'ouvrir. Vous augmentez vos chances d'être éjecté hors du véhicule lors d'une collision si les portières ne sont pas verrouillées. Par conséquent, ajuster correctement vos ceintures de sécurité et verrouiller les portières chaque fois que vous roulez.

... /

#### **ATTENTION: (suite)**

- De jeunes enfants se trouvant dans des véhicules déverrouillés peuvent se trouver dans l'impossibilité d'en sortir. Un enfant peut avoir à subir une chaleur extrême et souffrir de blessures définitives ou même mourir d'un coup de chaleur. Toujours verrouiller votre véhicule chaque fois que vous le laissez.
- Des gens de l'extérieur peuvent facilement pénétrer dans un véhicule dont les portières ne sont pas verrouillées lorsque vous ralentissez ou que vous vous arrêtez. Le verrouillage des portières peut empêcher que cela se produise.

Il existe plusieurs façons de verrouiller et de déverrouiller votre véhicule.

De l'extérieur, utiliser la clé ou le cas échéant, l'émetteur de télédéverrouillage. Pour plus d'informations, se reporter à *Fonctionnement du système de télédéverrouillage* à la page 2-6.



Si votre véhicule est équipé de portières à verrouillage électrique, ouvrir la portière du conducteur en tournant la clé vers l'arrière du véhicule. Ramener la clé au milieu puis de nouveau vers l'arrière pour déverrouiller toutes les portières. Utiliser la clé dans la serrure de la portière du passager ouvre aussi toutes les portières.

Verrouiller une portière en tournant la clé vers l'avant du véhicule. Si vous êtes équipé de portières à verrouillage électrique, ceci verrouille aussi toutes les portières.

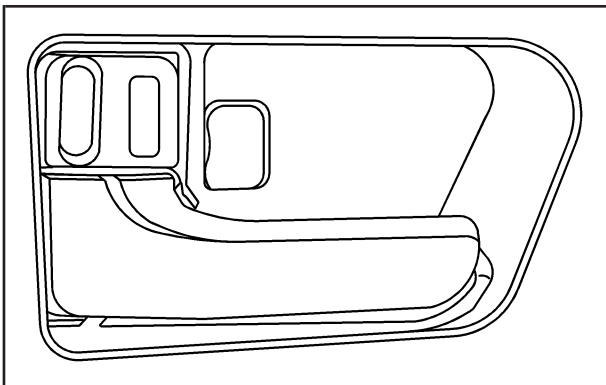

Pour verrouiller manuellement une portière depuis l'intérieur appuyer sur le bouton de portière vers l'avant. Pour déverrouiller la portière, appuyer sur le bouton de portière vers l'arrière. Avec un verrouillage manuel, il faut utiliser la clé pour verrouiller et déverrouiller le hayon.

## Portes à verrouillage électrique

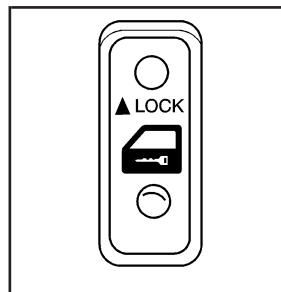

Si votre véhicule en est équipé, le commutateur de verrouillage électrique de porte est placé sur l'accoudoir des portes de conducteur et de passager avant.

 (serrure électrique de porte) : appuyer sur le haut du commutateur pour verrouiller toutes les portes et sur le bas du commutateur pour les déverrouiller.

## Portes arrière avec verrouillage de sécurité pour les enfants

Votre véhicule est équipé de serrures de sécurité des portes arrière qui aident à empêcher les passagers d'ouvrir les portes arrière du véhicule de l'intérieur.

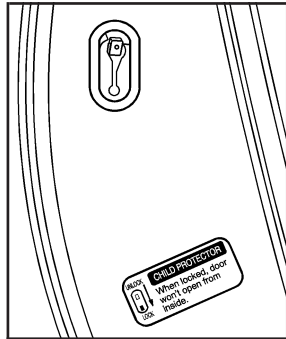

Les serrures de sécurité sont situées à l'intérieur de la garniture de porte arrière.

Pour utiliser ces serrures, procéder comme suit :

1. Faire glisser le commutateur vers le bas.
2. Fermer la porte.
3. Répéter ces étapes pour l'autre porte arrière.

Lorsque les serrures de sécurité sont engagées, les portes arrière du véhicule ne peuvent pas être ouvertes de l'intérieur.

Pour ouvrir une porte arrière lorsque le verrouillage de sécurité est mis :

1. Déverrouiller la porte de l'intérieur.
2. Ensuite, ouvrir la porte de l'extérieur.

Si la caractéristique de verrouillage de sécurité n'est pas annulée, les adultes et les enfants plus âgés qui voyagent à l'arrière ne pourront pas ouvrir la porte arrière de l'intérieur. On devrait montrer aux adultes et aux enfants plus âgés le fonctionnement de ces serrures de sécurité et la façon de désengager le dispositif.

Pour annuler la caractéristique de verrouillage de sécurité des portes arrière, procéder comme suit :

1. Déverrouiller la porte de l'intérieur et l'ouvrir de l'extérieur.
2. Faire glisser le commutateur vers le haut.
3. Répéter ces étapes pour l'autre porte arrière.

Les serrures des portes arrière fonctionneront maintenant normalement.

## Hayon/lunette

### **ATTENTION:**

Il peut être dangereux de conduire avec le hayon ou la lunette relevable ouverts car le monoxyde de carbone (CO) peut s'infiltrer dans votre véhicule. On ne peut ni voir ni sentir le monoxyde de carbone. Il peut provoquer l'évanouissement et même la mort.

... /

### **ATTENTION: (suite)**

Si vous devez conduire avec le hayon à lunette relevable ouvert, ou si des fils ou autres raccords électriques doivent passer par le joint entre la carrosserie et le hayon ou la lunette relevable :

- S'assurer que toutes les autres vitres sont fermées.
- Activer le ventilateur de votre système de climatisation à son régime maximal et sélectionner le réglage qui fait pénétrer l'air extérieur dans votre véhicule. Se reporter à « Commande du système de climatisation » dans l'index.
- Si vous disposez de volets d'aération sur ou sous le tableau de bord, les ouvrir complètement. Se reporter à la rubrique *Échappement du moteur à la page 2-36.*

## Ouverture du hayon ou de la lunette arrière

Pour déverrouiller et ouvrir le hayon à l'aide de la clé, insérer cette dernière dans la serrure et la faire tourner dans le sens contraire des aiguilles d'une montre. Soulever le hayon avec la main.

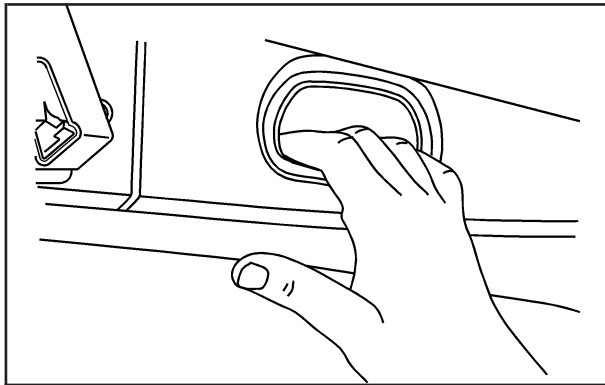

Pour fermer le hayon, se servir de la poignée pour le tirer vers le bas.

Pour verrouiller le hayon, tourner la clé vers la droite à la première position.

Pour ouvrir la lunette arrière à l'aide de la clé, insérer cette dernière dans la serrure et la faire tourner dans le sens des aiguilles d'une montre jusqu'à la deuxième position. Se servir de la poignée qui se trouve au centre de la lunette pour mieux soulever la glace.

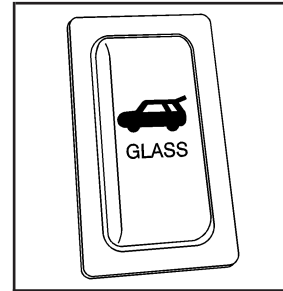

Votre véhicule est peut-être doté d'un bouton d'ouverture de lunette arrière qui se trouve sur le tableau de bord, à gauche du volant de direction. Appuyer sur ce bouton pour ouvrir la lunette arrière.

Se reporter à *Fonctionnement du système de télédéverrouillage* à la page 2-6 pour plus de renseignements.

## Glaces

### ATTENTION:

Il est dangereux de laisser des enfants, des adultes impotents ou des animaux de compagnie à l'intérieur du véhicule lorsque les glaces sont fermées. Ils peuvent en effet être exposés à une chaleur extrême et subir des troubles de santé permanents ou même mourir d'un coup de chaleur. Ne jamais laisser un enfant, un adulte impotent ou un animal de compagnie seul dans un véhicule, surtout si les glaces sont fermées par temps chaud ou très chaud.



### Glaces à commande manuelle

Utiliser la manivelle de lève-glace pour ouvrir et fermer chacune des glaces.

## Glaces électriques

### ⚠ ATTENTION:

Il est dangereux de laisser des enfants, des adultes impotents ou des animaux de compagnie à l'intérieur du véhicule lorsque les glaces sont fermées. Ils peuvent en effet être exposés à une chaleur extrême et subir des troubles de santé permanents ou même mourir d'un coup de chaleur.

Laisser la clé de contact dans un véhicule avec des enfants peut s'avérer dangereux pour plusieurs raisons; les enfants ou d'autres personnes peuvent subir des blessures graves, voire mortelles. Ils peuvent actionner les lève-glace électriques ou d'autres commandes ou même faire bouger le véhicule. Les glaces fonctionneront si la clé est dans le commutateur d'allumage et les enfants peuvent être gravement blessés ou tués s'ils sont happés par une fenêtre se refermant. Ne pas laisser les clés dans un véhicule en présence d'enfants.

... /

### ATTENTION: (suite)

Lorsque des enfants se trouvent sur les sièges arrière, utiliser le bouton de verrouillage des glaces pour éviter un actionnement accidentel de celles-ci.

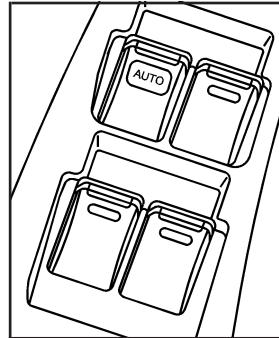

Si votre véhicule est doté de cette fonction, les interrupteurs de lève-glace électriques du conducteur et du passager se trouvent sur la portière du conducteur.

L'interrupteur de lève-glace électrique de chaque passager ne contrôle que sa glace. Ces interrupteurs fonctionnent lorsque la clé de contact est en position ON (marche).

Appuyer sur l'avant de l'interrupteur pour baisser la glace et soulever l'interrupteur pour remonter la glace.

**AUTO (descente rapide):** Enfoncer complètement l'interrupteur, puis le relâcher pour abaisser rapidement la glace du conducteur.

 **(verrouillage):** Appuyer sur le bouton de verrouillage des glaces, situé près des boutons de verrouillage électrique qui sont intégrés à la porte du conducteur pour désactiver les lève-glaces électriques des passagers. Appuyer de nouveau sur ce bouton pour les activer.

Seule la glace du conducteur fonctionnera si on appuie sur le bouton de verrouillage.

## Pare-soleil

Pour éviter d'être ébloui, abaisser les pare-soleil. Vous pouvez également les déplacer vers le côté.

Les pare-soleil peuvent glisser le long de la tige pour une extension de couverture des glaces latérales, sauf si votre véhicule possède des sacs gonflables au pavillon.

## Miroir de pare-soleil

Abaisser le pare-soleil pour exposer le miroir de courtoisie. Ce miroir peut posséder un couvercle. Lever le couvercle pour exposer le miroir.

## Systèmes antivol

Le vol de véhicules est très répandu, surtout dans certaines villes. Bien que votre véhicule ait plusieurs dispositifs antivol, nous savons que nous ne pouvons pas exclure complètement le vol.

## Dispositif antidémarrage

Cet émetteur est conforme à l'article 15 des règlements de la FCC. Le fonctionnement est sujet aux deux conditions suivantes :

1. Cet appareil ne doit causer aucune interférence.
2. Cet appareil doit accepter toute interférence reçue y compris celles pouvant entraîner un dysfonctionnement.

Cet émetteur est conforme à la norme CNR-210 d'Industrie Canada. Le fonctionnement est soumis aux deux conditions suivantes :

1. Cet appareil ne doit causer aucune interférence.
2. Cet appareil doit accepter toute interférence reçue dont celles pouvant entraîner un dysfonctionnement.

Des changements ou des modifications à ce système effectués par un autre établissement qu'un centre de réparation agréé risquent d'annuler le droit d'utiliser cet équipement.

## Fonctionnement du dispositif antidémarrage (Canada seulement)

Votre véhicule est équipé d'un antivol passif.

Le système est automatiquement armé lorsque la clé est retirée du contact.

Vous n'avez pas à armer ou désarmer manuellement le système.

Le témoin de sécurité s'allume en cas de problème d'armement ou de désarmement du système antivol.

Votre véhicule est doté de l'un des témoins antivol suivants, placé sur le tableau de bord, à gauche du volant.

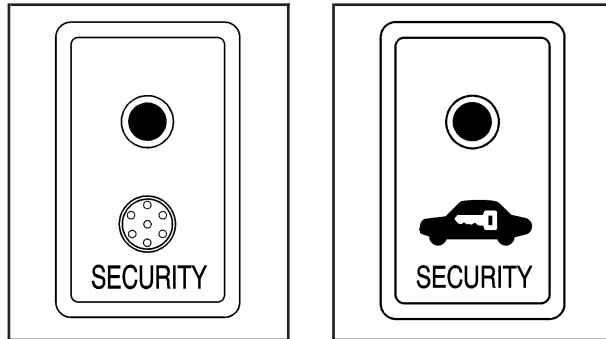

Le témoin antivol clignote lorsque le système est armé.

Lorsque la clé est insérée dans le commutateur d'allumage, le transpondeur intégré au corps de la clé transmet un code électronique au véhicule et désactive automatiquement le système. Seule la clé correcte peut faire démarrer le véhicule.

Si le moteur ne démarre pas, il s'agit peut-être d'un problème de système antivol. Couper le contact et essayer de nouveau.

Si le moteur ne démarre toujours pas et que la clé semble intacte, essayer avec une autre clé. Vous voudrez peut-être également contrôler les fusibles. Se reporter à *Fusibles et disjoncteurs* à la page 5-106.

Si le moteur ne démarre toujours avec une autre clé, votre véhicule a besoin d'être réparé. Si le moteur démarre, il se peut que la première clé de contact soit défectueuse. S'adresser au concessionnaire afin de réparer le système antivol et d'obtenir une nouvelle clé.



Si l'une des conditions suivantes se produit, contacter votre concessionnaire.

- Le témoin antivol reste allumé.
- Le témoin antivol ne commence pas à clignoter lorsque la clé est retirée du commutateur d'allumage.
- Le témoin antivol clignote de manière erratique.

Contactez votre concessionnaire pour faire exécuter une nouvelle clé à transpondeur intégré. Lui apporter la clé et le numéro de clé.

En cas d'urgence, contactez le programme d'assistance routière. Se reporter à *Programme d'assistance routière* à la page 7-8.

Ne pas abandonner dans le véhicule la clé ou le dispositif qui désarme ou désactive le système antivol.

## Système anti-cambriolage

Votre véhicule peut être doté d'un système antivol conçu pour activer une alarme si quelqu'un tente d'endommager ou de pénétrer dans le véhicule. L'alarme retentira et les phares et les clignotants clignoteront pendant une minute environ. L'éclairage intérieur s'allumera également si la commande d'éclairage intérieure est en position Porte.

Votre véhicule est doté de l'un des témoins antivol suivants, placé sur le tableau de bord, à gauche du volant.

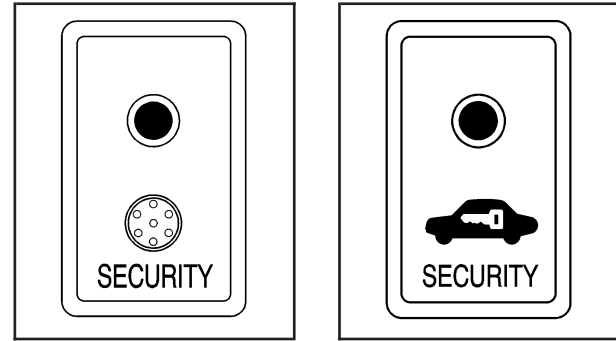

## Armement du système

Pour armer le système :

1. Retirer la clé du commutateur d'allumage.  
Le témoin antivol clignote lorsque la clé est retirée du commutateur d'allumage. Se reporter à *Fonctionnement du dispositif antidémarrage (Canada seulement)* à la page 2-16 pour de plus amples informations.
2. Veiller à ce que tous les passagers sortent du véhicule.

3. Fermer et verrouiller toutes les portes ainsi que le hayon/la glace de hayon avec la clé ou l'émetteur de télédéverrouillage (RKE).  
Le témoin antivol s'allume lorsque toutes les portes et le hayon sont fermés et verrouillés.  
Le système est automatiquement armé après 30 secondes. Une fois qu'il l'est, le témoin antivol commence à clignoter.
4. Dès que le témoin de sécurité a commencé à clignoter, vous pouvez quitter le véhicule.  
Ne laisser personne dans le véhicule quand vous armez le système parce que le déverrouillage du véhicule de l'intérieur fera activer le système.

## Vérification de l'alarme

Pour tester l'alarme :

1. Ouvrir toutes les glaces.
2. Armer le système tel qu'indiqué dans la procédure précédente. Les portes et le hayon doivent être verrouillés avec la clé ou l'émetteur RKE. Patienter jusqu'à ce que le témoin commence à clignoter.
3. Déverrouiller la porte du conducteur de l'intérieur. Le système devrait faire retentir l'alarme.
4. Arrêter l'alarme tel qu'indiqué dans la procédure de désarmement suivante.
5. Répéter cette opération en ce qui concerne les autres portes. S'assurer également que le système est armé quand la borne de la batterie est débranchée puis rebranchée.

Si le système ne fonctionne pas normalement, le faire vérifier par votre concessionnaire.

## Activation de l'alarme du système

Le système activera l'alarme :

- Si la porte du conducteur ou du passager avant est déverrouillée sans utiliser la clé ou l'émetteur RKE.
- Si une porte ou le hayon/la glace de hayon est forcé(e) sans utilisation de la clé ou de l'émetteur RKE.
- Si la borne de la batterie est débranchée puis rebranchée.
- Si le démarrage est trafiqué.
- Si une glace latérale est brisée ou endommagée.

Le témoin de sécurité s'allumera quand le système est armé.

Si la porte du conducteur ou du passager avant est déverrouillée sans la clé ou l'émetteur RKE, les autres portes et le hayon seront de nouveau verrouillés automatiquement.

Après une minute, l'alarme s'arrêtera automatiquement et le témoin de sécurité recommencera à clignoter.

## Réactivation du système

Une fois que le système est armé, il réinitialisera automatiquement l'alarme après l'arrêt de cette dernière. L'alarme résonnera de nouveau dans les mêmes conditions qui ont été décrites plus tôt.

## Désarmement du système

Pour désarmer l'alarme :

- Tourner la clé de contact de la position LOCK/OFF (verrouillage/arrêt) à la position ON/RUN (marche).
- Déverrouiller l'une des portes avec la clé ou l'émetteur RKE.

Si on ouvre le hayon ou la lunette arrière avec la clé, le système restera quand même activé.

Ne pas abandonner dans le véhicule la clé ou le dispositif qui désarme ou désactive le système antivol.

# Démarrage et fonctionnement de votre véhicule

## Rodage de véhicule neuf

**Remarque:** Votre véhicule n'exige pas de rodage complexe. Toutefois, il ne s'en portera que mieux à long terme si vous suivez les recommandations suivantes :

- Ne pas conduire à vitesse constante, rapide u lente, pendant les premiers 805 km (500 milles). Ne pas démarrer pleins gaz. Éviter de rétrograder pour freiner ou ralentir le véhicule.
- Au cours des premiers 322 km (200 milles) environ, éviter de freiner brusquement car les garnitures de freins ne sont pas encore rodées. Des arrêts brusques sur des garnitures neuves peuvent provoquer l'usure prématurée des garnitures qui devront être remplacées plus tôt que prévu. Ces recommandations sont également applicables à chaque fois que vous remplacez les garnitures des freins de votre véhicule.

- Ne pas tracter de remorque pendant le rodage. Pour connaître les capacités de traction de remorque de votre véhicule et obtenir plus d'informations, se reporter à *Traction d'une remorque* à la page 4-32.

Suite au rodage, la vitesse du moteur et la charge peuvent être augmentées progressivement.

## Positions du commutateur d'allumage

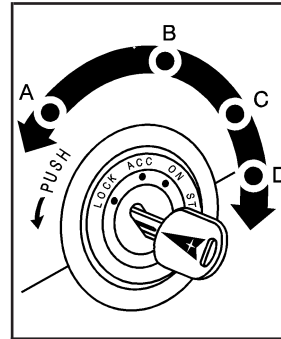

La clé de contact étant dans le commutateur d'allumage, vous pouvez tourner le commutateur à quatre positions différentes.

**Remarque:** Si la clé semble bloquée en position de verrouillage sans pouvoir être tournée, vérifier si c'est la clé correcte et si elle est enfoncée. Si c'est le cas, tourner le volant des deux côtés en faisant tourner la clé fermement, uniquement à la main. Un outil pourrait briser la clé ou le commutateur d'allumage. Au besoin, faire réparer votre véhicule.

**(A) (LOCK/OFF) (verrouillage/arrêt):** C'est la seule position où vous pouvez retirer la clé. Cela permet de verrouiller le volant, l'allumage et la boîte de vitesses automatique. Pousser le commutateur d'allumage quand vous tournez la clé vers vous.

Si votre véhicule est équipé d'une boîte de vitesses automatique, vous ne pouvez pas tourner le commutateur d'allumage à la position LOCK/OFF (verrouillage/arrêt) à moins que le levier de vitesses ne soit en position de stationnement (P).

## **ATTENTION:**

Sur les véhicules à boîte de vitesses manuelle, tourner la clé sur LOCK/OFF (verrouillage/arrêt) verrouille la colonne de direction et diminue la capacité à diriger le véhicule. Une collision pourrait s'en suivre. S'il faut arrêter le moteur lorsque le véhicule roule, ne tourner la clé qu'à la position ACC/ACCESSORY (accessoire). Ne pas insérer la clé pendant que le véhicule est en mouvement.

**(B) ACC/ACCESSORY (alimentation des accessoires):** Cette position permet de faire fonctionner certains de vos accessoires électriques comme la radio, mais pas le ventilateur. Elle permet de déverrouiller le volant et l'allumage. Pour faire passer la clé de la position ACC/ACCESSORY (accessoires) à la position LOCK/OFF (verrouillage/arrêt), pousser la clé puis la faire tourner jusqu'à la position LOCK/OFF.

**C (ON/RUN) (marche):** C'est la position à laquelle retourne le commutateur une fois que le moteur se met en marche et que vous relâchez la clé. Le commutateur demeure à cette position pendant que le moteur tourne. Même lorsque le moteur ne tourne pas, vous pouvez utiliser la position ON/RUN (marche) pour faire fonctionner les accessoires électriques, y compris le ventilateur et la prise de courant de 115 volts, et afficher certains témoins du tableau de bord.

La batterie risque de se décharger si vous laissez la clé de contact en position ACC/ACCESSORY (accessoires) ou ON/RUN (marche) quand le moteur est arrêté. Vous risquez de ne pas pouvoir démarrer si la batterie est déchargée.

**(D) START (démarrage):** Cette position permet de faire démarrer le moteur. Quand le moteur démarre, relâcher la clé. Le commutateur d'allumage revient à la position ON/RUN (marche) pour la conduite normale.

Quand le moteur ne tourne pas, les positions ACC/ACCESSORY (accessoires) et ON/RUN (marche) vous permettent de faire fonctionner certains de vos accessoires électriques.

Un avertissement sonore se fait entendre si vous ouvrez la porte du conducteur lorsque le commutateur d'allumage est aux positions ACC/ACCESSORY (accessoires) ou LOCK/OFF (verrouillage/arrêt) et que la clé est restée dans le contact.

## Clé dans le contact

Ne jamais laisser les clés dans le véhicule, sous peine d'en faire une cible facile pour les voleurs. Si vous laissez la clé dans le contact et que vous mettez le véhicule en stationnement, un carillon retentit quand vous ouvrez la porte du conducteur. Toujours se rappeler d'enlever la clé du contact et de la conserver avec vous. Ceci verrouille l'allumage et la boîte de vitesses. En outre, toujours verrouiller les portes.

Si vous laissez la clé dans le contact pendant que votre véhicule est en stationnement, la batterie risque de se décharger. Vous risquez de ne pas pouvoir démarrer si la voiture a stationné pendant un certain temps.

## Démarrage du moteur

Placer la boîte de vitesses dans le rapport correct.

### Boîte de vitesses automatique

Déplacer le levier des vitesses à la position de stationnement (P) ou de point mort (N). Le démarrage à toute autre position est impossible – il s'agit d'un dispositif de sécurité. Pour redémarrer alors que le véhicule roule toujours, utiliser le point mort (N) seulement.

**Remarque:** Ne pas tenter de passer en position de stationnement (P) lorsque le véhicule est en mouvement. Vous pourriez endommager la boîte de vitesses. Passer en position de stationnement (P) uniquement lorsque le véhicule est à l'arrêt.

### Boîte de vitesses manuelle

Le levier de vitesses devrait être au point mort (N) et le frein de stationnement serré. Enfoncer la pédale d'embrayage à fond et faire démarrer le moteur. Votre véhicule ne démarre pas si la pédale d'embrayage n'est pas enfoncée complètement. Il s'agit d'un dispositif de sécurité.

## Procédure de démarrage

1. Sans le pied sur l'accélérateur, mettre la clé à la position START (démarrage). Lorsque le moteur démarre, relâcher la clé. Le régime du ralenti diminuera au fur et à mesure que le moteur réchauffe. Ne pas lancer le moteur immédiatement après le démarrage. Faire fonctionner le moteur et la boîte de vitesses suffisamment pour permettre à l'huile de se réchauffer et de lubrifier tous les organes mobiles.

Votre véhicule est équipé d'un système de démarrage informatisé. Ce dispositif contribue au démarrage du moteur et protège les composants. Si la clé est tournée en position START (démarrage) et qu'elle est relâchée quand le moteur commence à tourner, le moteur continuera à tourner quelques secondes ou jusqu'à ce que le véhicule démarre. Si le moteur ne démarre pas et que la clé est maintenue en position START pendant plusieurs secondes, le fonctionnement du démarreur sera coupé après 15 secondes pour éviter d'endommager le démarreur. Ce système empêche également le fonctionnement du démarreur si le moteur tourne déjà. Le démarrage du moteur peut être arrêté en plaçant le commutateur d'allumage en position ACC/ACCESSORY (accessoires) ou LOCK/OFF (verrouillage/arrêt).

En cas d'utilisation d'une clé à transpondeur lors du démarrage du moteur, ne pas utiliser la clé avec l'anneau touchant le corps de la clé ou une autre clé à transpondeur située à proximité. Ceci peut empêcher le démarrage du moteur ou le faire s'arrêter dès qu'il a démarré.

**Remarque:** Si vous tentez de démarrer le moteur pendant une longue période en replaçant la clé en position START (démarrage) immédiatement après avoir essayé de le démarrer, vous risquez de provoquer une surchauffe, d'endommager le moteur et de décharger la batterie. Attendre au moins 15 secondes entre chaque tentative afin de permettre au démarreur de refroidir.

2. Si le moteur ne démarre pas après 5-10 secondes, spécialement par temps très froid (moins de 0°F ou -18°C), il peut être noyé par un excès d'essence. Enfoncer complètement la pédale d'accélérateur au plancher et la maintenir enfoncée en tenant la clé de contact à la position START (démarrage) pendant 15 secondes maximum.

Attendre au moins 15 secondes entre chaque essai pour permettre le refroidissement du démarreur. Une fois le moteur en marche, relâcher la clé et l'accélérateur. Si le véhicule démarre brièvement, puis s'arrête à nouveau, effectuer la même procédure. Ceci élimine le carburant excessif du moteur. Ne pas lancer le moteur immédiatement après le démarrage. Faire fonctionner le moteur et la boîte de vitesses suffisamment jusqu'à ce que l'huile soit chaude et lubrifie tous les organes mobiles.

**Remarque:** Votre moteur est conçu pour fonctionner à partir de l'équipement électronique du véhicule. Si vous ajoutez des accessoires ou des pièces électriques, vous risquez de modifier le fonctionnement du moteur. Consulter votre concessionnaire avant d'ajouter des équipements électriques. Dans le cas contraire, votre moteur risque de ne pas fonctionner correctement et les dommages résultants ne seraient pas couverts par la garantie du véhicule.



## Chauffe-liquide de refroidissement du moteur

Le réchauffeur de liquide de refroidissement du moteur, si disponible, peut faciliter le démarrage quand la température extérieure est inférieure à  $-18^{\circ}\text{C}$  ( $0^{\circ}\text{F}$ ) et favoriser l'économie de carburant pendant le réchauffement du moteur. Brancher le réchauffeur au moins quatre heures avant le démarrage du véhicule.

### Pour utiliser le chauffe-moteur

1. Arrêter le moteur.
2. Ouvrir le capot et dérouler le fil électrique. Le fil électrique est situé sur le côté conducteur du compartiment moteur.
3. Le brancher sur une prise de courant alternatif de 110 volts reliée à la terre.

### ATTENTION:

**L'utilisation d'une prise non reliée à la terre entraîne un risque de décharge électrique. De plus, une mauvaise rallonge pourrait surchauffer et provoquer un incendie. Risques de graves blessures. Brancher la fiche dans une prise de courant alternatif pour trois broches de 110 volts reliée à la terre. Si le cordon n'est pas assez long, utiliser un cordon prolongateur à trois broches robuste d'au moins 15 ampères.**

4. Avant de démarrer le moteur, s'assurer de débrancher le fil électrique et de le ranger tel qu'il était pour le tenir loin des pièces mobiles du moteur, sinon il risque d'être endommagé.

Pendant combien de temps le chauffe-moteur devrait-il être branché? La réponse dépend de la température extérieure, du type d'huile que vous utilisez et de certains autres facteurs. Consulter votre concessionnaire de la région où vous utiliserez votre véhicule. Le concessionnaire peut vous donner les meilleurs conseils qui soient pour cette région.

## Fonctionnement de la boîte de vitesses automatique

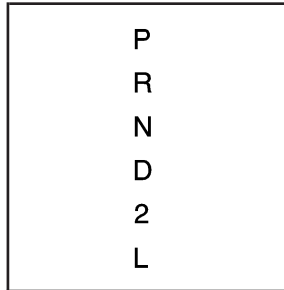

Le levier de vitesses peut occuper plusieurs positions.

**Position de stationnement (P):** Cette position verrouille les roues avant. C'est la position idéale pour faire démarrer le moteur, car votre véhicule ne peut pas bouger facilement.

### **ATTENTION:**

Il peut être dangereux de quitter le véhicule si le levier des vitesses n'est pas complètement à la position de stationnement (P) et si le frein de stationnement n'est pas serré fermement. Le véhicule pourrait rouler.

Ne pas quitter le véhicule lorsque le moteur tourne à moins que cela ne soit nécessaire. Si l'on quitte le véhicule lorsque le moteur tourne, le véhicule peut se déplacer soudainement. Le conducteur ou d'autres personnes pourraient être blessés. Pour s'assurer que le véhicule ne bouge pas, même sur un terrain assez plat, toujours serrer le frein de stationnement et mettre le levier des vitesses à la position stationnement (P). Se reporter à la rubrique *Passage à la position de stationnement (P) (Boîte de vitesses automatique)* à la page 2-32. Si une remorque est tirée, se reporter à *Traction d'une remorque* à la page 4-32.

S'assurer que le levier de vitesses est parfaitement en position de stationnement (P) avant de démarrer le moteur. Votre véhicule est équipé d'un système de verrouillage du levier de vitesses de boîte de vitesses automatique. Vous devez presser à fond la pédale de freins, puis presser le bouton du levier de vitesses avant de pouvoir désengager le levier de vitesses de la position de stationnement (P) lorsque la clé de contact est sur ON (marche). Si vous ne pouvez pas désengager le levier de vitesse de la position de stationnement (P), relâcher la pression sur le levier de vitesses, pousser le levier de vitesse jusqu'au bout dans la position de stationnement (P) et relâcher le bouton du levier de vitesses tout en maintenant la pédale de freins enfoncée. Ensuite, appuyer sur le bouton du levier de vitesses et enclencher le levier de vitesses dans la vitesse souhaitée. Se reporter à la rubrique *Passage hors de la position de stationnement (P) à la page 2-34.*

**Marche arrière (R):** Utiliser cette position pour reculer.

**Remarque:** Passer en marche arrière (R) alors que le véhicule se déplace vers l'avant peut endommager la boîte de vitesses. Les réparations ne seraient pas couvertes pas la garantie. Ne passer à la position de marche arrière (R) qu'après l'arrêt complet du véhicule.

Pour faire balancer le véhicule d'avant en arrière afin de le dégager de la neige, de la glace ou du sable, sans endommager la boîte de vitesses, se reporter à la rubrique *Si le véhicule est coincé dans le sable, la boue ou la neige à la page 4-22.*

**Point mort (N):** Dans cette position, votre moteur n'est pas relié aux roues. Pour redémarrer alors que votre véhicule roule toujours, utiliser le point mort (N) seulement.

### **ATTENTION:**

**Passer en vitesse lorsque le moteur tourne à un régime élevé est dangereux. Si le pied ne presse pas fermement la pédale de frein, le véhicule peut se déplacer très rapidement. Il peut en résulter une perte de contrôle et le véhicule peut heurter des personnes ou des objets. Ne pas passer en vitesse lorsque le moteur tourne à haut régime.**

**Remarque:** Passer hors de la position de stationnement (P) ou du point mort (N) alors que le moteur tourne à régime élevé peut endommager la boîte de vitesses. Les réparations ne seraient pas couvertes pas la garantie. S'assurer que le moteur ne tourne pas à haut régime avant de passer en marche avant ou marche arrière.

**Marche avant (D):** Ceci est la position de conduite normale. Elle réduit la consommation de carburant de votre véhicule. Si vous désirez plus de puissance pour dépasser, et :

- Le véhicule roulant à moins de 43 km/h (27 mi/h), enfoncer la pédale d'accélérateur environ à mi-course.
- À partir de 47 km/h (29 mi/h), enfoncer complètement l'accélérateur. La boîte de vitesses passe à le rapport supérieur et vous bénéficiez ainsi d'un apport de puissance.

La rétrogradation sur une route glissante peut entraîner un dérapage. Se reporter à Dérapage, sous *Perte de contrôle à la page 4-13*

**Deuxième vitesse (2):** Cette position réduit la vitesse du véhicule davantage que la marche avant (D) sans utiliser vos freins. Vous pouvez utiliser la seconde vitesse (2) en montagne. Elle peut contribuer à contrôler votre vitesse dans les fortes descentes mais ensuite vous désirerez peut-être également utiliser vos freins.

**Gamme basse (L):** Cette position réduit davantage la vitesse du véhicule que la deuxième (2) sans utiliser les freins. Vous pouvez l'utiliser dans les pentes très raides, dans la neige profonde ou la boue. Si vous déplacez le levier en gamme basse (L), la boîte de vitesses ne passera pas en gamme basse avant que le véhicule n'ait suffisamment ralenti.

**Remarque:** Le patinage des roues ou le maintien du véhicule en place sur un plan incliné en utilisant uniquement la pédale d'accélérateur peut d'endommager la boîte de vitesses. Cette réparation ne serait pas couverte par votre garantie. Si vous êtes embourbé, ne pas faire patiner les roues. En arrêtant en côte, vous pouvez utiliser les freins pour immobiliser le véhicule.

## Surmultiplication hors fonction

Les véhicules à boîte de vitesses automatique sont dotés d'un bouton O/D (surmultiplication désactivée) situé sur le côté gauche du levier de vitesse.

Lorsque vous mettez en route votre véhicule, la surmultiplication est automatiquement activée jusqu'à ce que vous la mettiez hors fonction.

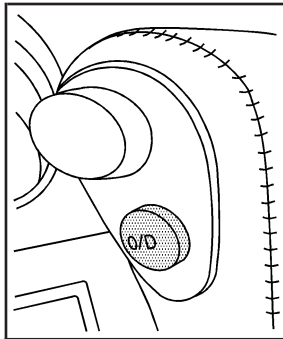

Presser le bouton O/D (surmultiplication) pour activer ou désactiver la surmultiplication. Un témoin du groupe d'instruments du tableau de bord s'allume lorsque la surmultiplication est en fonction. Se reporter à la rubrique *Témoin de surmultiplication désactivée* à la page 3-45.

Rouler avec la surmultiplication activée diminue la consommation et rend la conduite plus tranquille.

## Fonctionnement de la boîte de vitesses manuelle

### Boîte de vitesses à cinq rapports

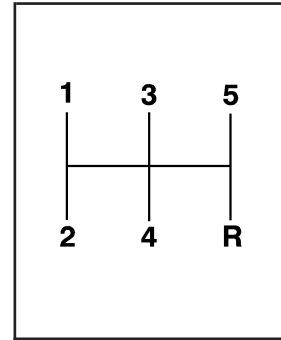

**Première vitesse (1) :** appuyer sur la pédale d'embrayage et passer en première (1). Ensuite, laisser remonter lentement la pédale d'embrayage tout en appuyant sur l'accélérateur.

Vous pouvez passer en première (1) si vous roulez à une vitesse inférieure à 32 km/h (20 mi/h). Si vous êtes complètement arrêté et que vous éprouvez de la difficulté à passer en première (1), placer le levier de vitesses au point mort (N) et lâcher la pédale d'embrayage. Enfoncer la pédale d'embrayage de nouveau. Passer ensuite en première (1).

**Seconde vitesse (2):** Appuyer sur la pédale d’embrayage tout en relâchant l’accélérateur et passer en seconde (2). Ensuite, laisser remonter lentement la pédale d’embrayage tout en appuyant sur l’accélérateur.

**Troisième (3), quatrième (4) et cinquième (5) vitesses:** Passer en troisième (3), en quatrième (4) et en cinquième (5) de la même façon que pour la seconde (2). Laisser remonter lentement la pédale d’embrayage tout en appuyant sur l’accélérateur.

Pour arrêter, relâcher l’accélérateur et appuyer sur la pédale de frein. Juste avant que le véhicule ne s’arrête, appuyer sur la pédale d’embrayage ainsi que sur la pédale de frein et passer à la position de point mort (N).

**Point mort (N):** Utiliser cette position pour faire démarrer le moteur ou le faire tourner au ralenti.

**Marche arrière (R):** Pour reculer, enfoncer la pédale d’embrayage et passer en marche arrière (R). Relâcher lentement la pédale d’embrayage tout en enfonçant la pédale de l’accélérateur.

**Remarque:** Passer en marche arrière (R) alors que le véhicule se déplace vers l’avant peut endommager la boîte de vitesses. Les réparations ne seraient pas couvertes pas la garantie. Ne passer à la position de marche arrière (R) qu’après l’arrêt complet du véhicule.

De plus, utiliser la position de marche arrière (R) ainsi que le frein de stationnement pour stationner votre véhicule.

## Vitesses du véhicule pour passer d’un rapport à l’autre

### **ATTENTION:**

**Si on saute une vitesse lors d’une rétrogradation, on pourrait perdre le contrôle du véhicule. On peut se blesser ou blesser autrui. Ne pas rétrograder de plus d’une vitesse à la fois.**

Ce tableau indique le moment où passer à la prochaine vitesse supérieure permettant la meilleure économie de carburant.

## Changements de vitesses recommandés pour une boîte de vitesses manuelle

Moteur	1 à 2 ou 2 à 1	2 à 3 ou 3 à 2	3 à 4 ou 4 à 3	4 à 5 ou 5 à 4	5 à 6 ou 6 à 5
1,8 L	15 mi/h 24 km/h	25 mi/h 40 km/h	40 mi/h 64 km/h	45 mi/h 72 km/h	—

Si la vitesse du véhicule chute sous 32 km/h (20 mi/h), ou que si le moteur présente un fonctionnement irrégulier, il faut rétrograder à la vitesse inférieure précédente. Il faudra peut-être rétrograder de deux vitesses ou plus pour maintenir un fonctionnement régulier du moteur ou pour assurer une bonne performance.

## Frein de stationnement

Pour serrer le frein de stationnement, maintenir la pédale de frein enfoncée et tirer sur le levier du frein de stationnement. Si le contact est mis, le témoin du système de freinage s'allume.

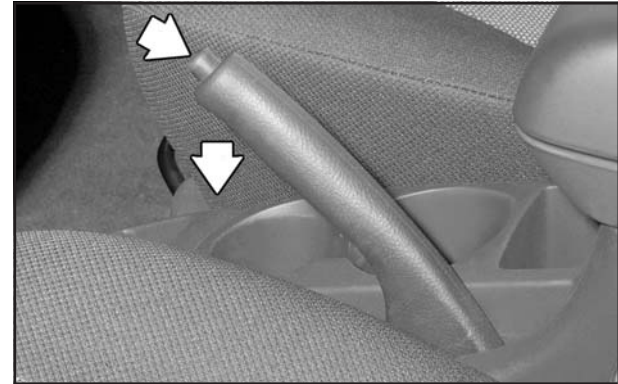

Pour desserrer le frein de stationnement, maintenir la pédale de frein enfoncée. Remonter le levier du frein de stationnement jusqu'à ce que vous puissiez appuyer sur le bouton de déengagement. Maintenir le bouton de déengagement enfoncé pendant que vous abaissez complètement le levier du frein.

**Remarque:** Conduire alors que le frein de stationnement est serré peut causer la surchauffe du système de freinage et de l'usure prématurée ou des dommages aux pièces du système. S'assurer que le frein de stationnement est complètement desserré et que le témoin du frein est éteint avant de conduire.

Si vous tirez une remorque, se reporter à la rubrique *Traction d'une remorque* à la page 4-32.

## Passage à la position de stationnement (P) (Boîte de vitesses automatique)

### **ATTENTION:**

**Il est dangereux de quitter le véhicule si le levier des vitesses n'est pas complètement à la position de stationnement (P) et si le frein de stationnement n'est pas fermement serré. Le véhicule pourrait rouler. Si l'on quitte le véhicule lorsque le moteur tourne, le véhicule peut se déplacer soudainement. Le conducteur ou d'autres personnes pourraient être blessés. Pour s'assurer que le véhicule ne bouge pas, même sur un terrain plat, suivre les étapes suivantes. Si une remorque est tirée, se reporter à *Traction d'une remorque à la page 4-32.***

Pour passer à la position de stationnement (P), effectuer les étapes suivantes :

1. Maintenir la pédale de freinage enfoncée à l'aide du pied droit et serrer le frein de stationnement. Pour plus d'informations, se reporter à la rubrique *Frein de stationnement à la page 2-31.*
2. Mettre le levier de vitesses à la position de stationnement (P) en maintenant le bouton du levier enfoncé et en poussant le levier complètement vers l'avant du véhicule.
3. Tourner la clé de contact sur LOCK/OFF (verrouillage/arrêt).
4. Retirer la clé et l'emporter avec vous. Si vous pouvez sortir de votre véhicule avec la clé en main, votre véhicule est bien à la position de stationnement (P).



## Quitter le véhicule en laissant tourner le moteur (Boîte automatique)

### ATTENTION:

**Il peut être dangereux de quitter le véhicule pendant que le moteur tourne. Le véhicule pourrait soudainement rouler si le levier des vitesses n'est pas complètement à la position stationnement (P) et si le frein de stationnement n'est pas bien serré. De plus, si on quitte le véhicule pendant que le moteur tourne, ce dernier risque de surchauffer et même de prendre feu. Le conducteur ou d'autres personnes pourraient être blessés. Ne pas quitter le véhicule lorsque le moteur tourne.**

Si vous devez quitter votre véhicule à boîte de vitesse automatique pendant que le moteur tourne, s'assurer que le levier de vitesses est à la position de stationnement (P) et que le frein de stationnement est bien serré. Après avoir déplacé le levier de vitesses à la position de stationnement (P), maintenir la pédale de frein ordinaire vers le bas. Ensuite, voir si le levier de vitesses peut être déplacé hors de la position de stationnement (P) sans le tirer vers vous.

Si vous pouvez le déplacer, cela signifie que le levier de vitesses n'était pas bien bloqué à la position de stationnement (P).

## Blocage de couple (Boîte automatique)

Si vous stationnez en pente et que vous n'engagez pas correctement à la position de stationnement (P), le poids du véhicule peut exercer trop de force sur le cliquet de stationnement de la boîte de vitesses. Il vous sera peut-être difficile de déplacer le levier de vitesses hors de la position de stationnement (P). C'est ce qu'on appelle « blocage de couple ». Pour éviter le blocage de couple, serrer le frein de stationnement, puis déplacer correctement le levier de vitesses en position de stationnement (P) avant de sortir du véhicule. Pour savoir comment faire, se reporter à *Passage à la position de stationnement (P) (Boîte de vitesses automatique)* à la page 2-32.

Quand vous êtes prêt à reprendre la route, déplacer le levier de vitesses de la position de stationnement (P) avant de desserrer le frein de stationnement.

Si un blocage de couple se produit, vous devrez peut-être faire pousser votre véhicule par un autre un peu plus haut dans la côte afin de relâcher de la pression sur le cliquet de stationnement de la boîte de vitesses, et pouvoir déplacer le levier de vitesses hors de la position de stationnement (P).

## Passage hors de la position de stationnement (P)

Votre véhicule est équipé d'un système de commande de blocage du levier de vitesses automatiques. Pour quitter la position de stationnement (P) lorsque le commutateur d'allumage est à la position ON/RUN (marche), enfoncer complètement la pédale de frein. Voir *Fonctionnement de la boîte de vitesses automatique à la page 2-26*.

Si vous ne pouvez pas sortir de la position de stationnement (P), relâcher la pression du levier de vitesses – pousser bien le levier à la position de stationnement (P), puis relâcher le bouton du levier de vitesses tout en gardant le pied sur la pédale de freinage. Appuyer ensuite sur le bouton du levier des vitesses et passer à la vitesse voulue.

## Déverrouillage du levier de vitesses

Si, malgré le fait que vous maintenez la pédale de freinage enfoncée et que vous ne pouvez toujours pas déplacer le levier de vitesses hors de la position de stationnement (P), essayer la manoeuvre suivante :

1. Mettre le commutateur d'allumage en position LOCK/OFF (verrouillage/arrêt). S'assurer que le frein de stationnement est embrayé.

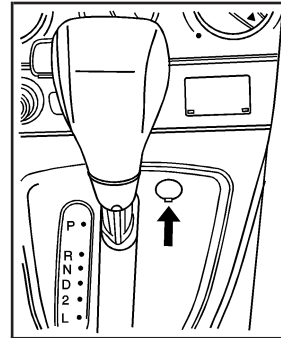

2. Soulever soigneusement le couvercle de déverrouillage du levier de vitesses, situé à droite de ce dernier.

3. Insérer l'extrémité d'un outil à embout plat dans la fente ronde et appuyer fermement.
4. Tout en freinant, mettre le levier de vitesses dans la position engagée de votre choix.
5. Faire réparer le système dans les plus brefs délais.

## Stationnement du véhicule (Boîte de vitesses manuelle)

Avant de quitter le véhicule, déplacer le levier de vitesses en position marche arrière (R) et serrer fermement le frein de stationnement. Une fois le levier de vitesses en position marche arrière (R) et la pédale d'embrayage enfoncée, mettre la clé de contact à la position LOCK (verrouillage), la retirer et relâcher la pédale d'embrayage.

Si vous devez stationner dans une pente ou si vous tractez une remorque, se reporter à la rubrique *Traction d'une remorque à la page 4-32.*

## Pompe d'évaporation

Votre véhicule est équipé d'une pompe à dépression pour le système d'évaporation de carburant. Cette pompe effectue un test d'étanchéité d'évaporation de carburant environ toutes les 5 heures après l'arrêt du moteur. Vous pouvez entendre un son provenant du dessous du compartiment de chargement arrière pendant plusieurs minutes.

Ce bruit est normal et n'indique pas de panne. Votre concessionnaire peut répondre à vos questions.

## Stationnement au-dessus de matières qui brûlent

### **ATTENTION:**

**Des matières inflammables sont susceptibles de toucher des pièces chaudes du système d'échappement situées sous votre véhicule et de s'enflammer. Ne pas se garer sur des papiers, des feuilles, de l'herbe sèche ou d'autres matières inflammables.**

## Échappement du moteur

### ATTENTION:

Les gaz d'échappement du moteur peuvent être fatals. Ils contiennent du monoxyde de carbone (CO) que vous ne pouvez ni voir ni sentir. Celui-ci peut provoquer l'évanouissement et la mort.

Il se peut que des gaz d'échappement s'infiltrent dans votre véhicule si :

- Le système d'échappement émet un bruit étrange ou différent.
- Le dessous du véhicule est rouillé.
- Le véhicule a été endommagé lors d'une collision.
- Le véhicule a été endommagé lors de la conduite sur des revêtements élevés ou sur des débris.

... /

### ATTENTION: (suite)

- Les réparations n'ont pas été faites correctement.
- Le véhicule ou le système d'échappement a été modifié de manière incorrecte.

Si vous soupçonnez que des gaz d'échappement s'infiltrent dans votre véhicule :

- Ne pas conduire qu'avec toutes les glaces abaissées pour permettre au monoxyde de carbone de s'échapper, et
- Faire réparer le véhicule immédiatement.

### Faire fonctionner le véhicule pendant qu'il est en position de stationnement

Il vaut mieux ne pas stationner en laissant le moteur en marche. Cependant, en cas de besoin, voici certains faits importants à savoir.

**⚠ ATTENTION:**

Des gaz d'échappement nocifs pourraient s'infiltrer à l'intérieur de votre véhicule si le moteur tourne au ralenti pendant que le système de climatisation est arrêté. Se reporter à l'avertissement susmentionné sous la rubrique *Échappement du moteur* à la page 2-36.

De plus, si vous laissez le moteur tourner au ralenti dans un endroit clos, ceci peut permettre au monoxyde de carbone (CO), un gaz mortel, de s'infiltrer dans votre véhicule, même si le ventilateur tourne au régime le plus élevé. Ceci peut se produire dans un garage par exemple. Les gaz d'échappement — contenant du monoxyde de carbone peuvent facilement s'infiltrer dans l'habitacle. **NE JAMAIS** stationner dans un garage en laissant tourner le moteur.

Un autre endroit fermé peut-être un tempête de neige. Se reporter à la rubrique *Conduite hivernale* à la page 4-18.

**⚠ ATTENTION:**

Il peut être dangereux de sortir du véhicule si le levier de vitesses n'est pas complètement en position de stationnement (P) et si le frein de stationnement n'est pas fermement serré. Votre véhicule pourrait rouler. Ne pas quitter votre véhicule lorsque le moteur est en marche sauf si vous y êtes contraint. Si vous laissez le moteur tourner, le véhicule pourrait se déplacer soudainement et vous blesser ou blesser d'autres personnes. Pour vous assurer que le véhicule ne bougera pas, même lorsque vous vous trouvez sur un terrain relativement plat, toujours serrer le frein de stationnement et placer le levier de vitesses en position de stationnement (P).

Suivre les étapes appropriées pour s'assurer que le véhicule ne bougera pas. Se reporter à la rubrique *Passage à la position de stationnement (P)* (Boîte de vitesses automatique) à la page 2-32.

En ce qui concerne le stationnement du véhicule sur une pente ou le tractage d'une remorque, se reporter également à *Traction d'une remorque* à la page 4-32.

## Rétroviseurs

### Rétroviseur à commande manuelle

Une fois confortablement assis en position de conduite, régler le rétroviseur de façon à bien voir derrière le véhicule. Saisir le rétroviseur au centre pour l'orienter vers le haut ou le bas, et latéralement. Le réglage jour/nuit vous permet de régler le rétroviseur afin d'éviter l'éblouissement causé par les phares des véhicules se trouvant derrière vous. Pousser la patte vers l'avant pour l'utilisation de jour; tirer sur la patte pour l'utilisation de nuit.

La base du rétroviseur peut contenir des lampes. Appuyer sur le bouton situé à côté de chaque lampe pour l'allumer ou l'éteindre.

### Rétroviseur manuel avec système OnStar<sup>MD</sup>

Une fois confortablement assis en position de conduite, régler le rétroviseur de façon à avoir une bonne vision derrière le véhicule. Saisir le rétroviseur au centre pour le déplacer vers le haut ou le bas et latéralement. Le réglage jour/nuit vous permet d'ajuster le rétroviseur afin d'éviter l'éblouissement par les phares des véhicules qui suivent. Déplacer le levier vers la droite pour l'utilisation nocturne et vers la gauche pour l'utilisation diurne.

Trois boutons OnStar<sup>MD</sup> peuvent également figurer dans la partie inférieure du rétroviseur. Consulter votre concessionnaire pour obtenir plus de renseignements sur le système et pour vous abonner à OnStar<sup>MD</sup>. Pour obtenir plus de renseignements sur les services qu'offre OnStar<sup>MD</sup>, se reporter à la rubrique *Système OnStar<sup>MD</sup>* à la page 2-40.

## Rétroviseur à gradation automatique

Une fois confortablement assis en position de conduite, le conducteur doit régler le rétroviseur de façon à avoir une bonne vision derrière le véhicule. Saisir le rétroviseur au centre pour l'orienter vers le haut ou le bas, et latéralement.

Le rétroviseur peut être doté d'une fonction d'atténuation automatique qui l'assombrit graduellement de manière à réduire l'éblouissement des phares des véhicules qui se trouvent derrière vous. Lorsque la clé de contact est insérée et que le contact est mis, le rétroviseur intérieur démarre toujours en mode automatique. **Un témoin situé sur le rétroviseur s'allume pour vous indiquer que cette fonction est activée.** Lorsque la température de l'air de l'habitacle est basse, le rétroviseur s'assombrit un petit peu plus lentement à la suite d'une détection de phares.

Appuyer sur le bouton AUTO (automatique) situé au centre de la base du rétroviseur pour activer l'atténuation automatique et sur le bouton  (désactivation) situé à côté du bouton AUTO pour désactiver l'atténuation automatique.

Une cellule photoélectrique située à l'avant du rétroviseur détecte quand il commence à faire noir dehors. Une autre cellule photoélectrique, qui fait face vers l'arrière, détecte les phares derrière vous.

Pour maintenir le bon fonctionnement des cellules photoélectriques, les nettoyer à l'occasion avec un coton-tige et du nettoyant pour vitres.

## Rétroviseurs extérieurs télécommandés

Votre véhicule est doté de rétroviseurs extérieurs à commande électrique.

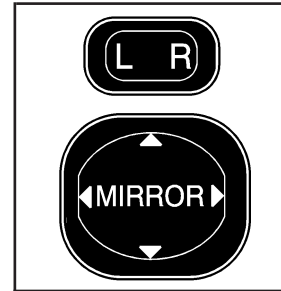

Les commandes sont situées à gauche de la colonne de direction sur le tableau de bord.

Pour régler les rétroviseurs, appuyer sur le bouton qui porte la lettre L (gauche) ou R (droite). Se servir des flèches de la commande pour régler l'orientation des rétroviseurs. Ensuite replacer la commande au centre pour éviter un déplacement intempestif.

## Rétroviseur extérieur convexe

### ATTENTION:

**Les objets (comme d'autres véhicules) réfléchis par un miroir convexe peuvent paraître plus éloignés qu'ils le sont en réalité. En vous déplaçant sur la voie de droite trop rapidement, vous risquez d'entrer en collision avec un autre véhicule circulant dans cette voie. Jeter un coup d'oeil dans votre rétroviseur intérieur ou vers l'arrière avant de changer de voie.**

Le rétroviseur du passager est convexe. La surface d'un rétroviseur convexe est courbée de manière à mieux voir depuis le siège du conducteur. Il fait aussi paraître les objets tels que les autres véhicules plus éloignés qu'ils ne le sont en réalité.

## Système OnStar<sup>MD</sup>

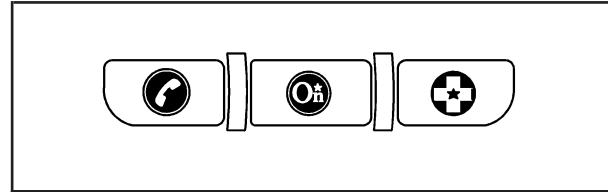

OnStar utilise plusieurs technologies novatrices et des téléconseillers vivants pour vous offrir un large éventail de services de sécurité, d'information et de commodité. Si vos sacs gonflables se déploient, le système est conçu pour appeler automatiquement OnStar Emergency (urgences OnStar) où nous pouvons demander que des services de secours soient envoyés à l'endroit où vous vous trouvez. Si vous enfermez vos clés dans la voiture, appeler OnStar au 1-888-4-ONSTAR (1-888-466-7827) d'où l'on peut vous adresser un signal pour déverrouiller vos portes. Si vous avez besoin d'une assistance routière, appuyer sur le bouton OnStar et ils pourront entrer en contact avec l'assistance routière pour votre compte.



Le service OnStar qui vous est proposé est soumis au contrat OnStar. Vous pouvez annuler le service OnStar à tout moment en contactant OnStar. Un mode d'emploi OnStar complet et le contrat OnStar sont inclus dans la documentation de la boîte à gants d'un abonné OnStar. Pour plus d'information, consulter le site [onstar.com](http://onstar.com) ou [onstar.ca](http://onstar.ca), contacter OnStar au 1-888-4-ONSTAR (1-888-466-7827) ou TTY 1-877-248-2080, ou appuyer sur le bouton OnStar pour parler avec un conseiller OnStar 24 heures sur 24 et 7 jours sur 7.

Toutes les fonctions OnStar ne sont pas disponibles sur tous les véhicules. Pour vérifier si votre véhicule est équipé pour les services décrits plus loin ou pour obtenir une description complète des services OnStar et des limitations du système, consulter le mode d'emploi OnStar de votre boîte à gants ou visiter le site [onstar.com](http://onstar.com).

## **Services OnStar**

Pour les nouveaux véhicules avec OnStar, le plan Sain & Sauf ou le plan Directions & Connexions est inclus pour une année à partir de la date d'achat. Vous pouvez prolonger ce plan au-delà de la première année ou passer au plan Directions & Connexions. Pour plus d'informations, appuyer sur le bouton OnStar pour parler avec un conseiller. Certains services OnStar (tels que le déverrouillage à distance des portes ou l'assistance au sujet de l'emplacement des véhicules volés) peuvent ne pas être disponibles avant l'enregistrement auprès d'OnStar.

## Services disponibles avec le plan Sain & Sauf

- Avis de déploiement de sac gonflable
- Notification automatique préliminaire en cas de collision (AACN) (option)
- Lien vers les services de secours
- Assistance routière
- Assistance d'emplacement en cas de vol du véhicule
- Aide accident
- Déverrouillage à distance des portes/système d'avertissement du véhicule
- Diagnostics des véhicules OnStar
- Diagnostics GM Goodwrench sur demande
- Appel mains libres OnStar avec 30 minutes sans frais
- Conseiller virtuel OnStar (É.-U. uniquement)

## Services disponibles inclus dans le plan Directions & Connexions

- Tous les services du plan de services Sain et sauf
- Informations d'itinéraire - Information sur les changements de direction successifs par conseiller ou OnStar (option)
- RideAssist (assistance routière)
- Plan de services Information et commodité

## Appel mains libres OnStar

L'appel mains-libres OnStar permet aux abonnés OnStar éligibles de passer et recevoir des appels à l'aide de commandes vocales. L'appel mains-libres est entièrement intégré au véhicule et peut être utilisé avec des cartes prépayées OnStar. L'appel mains-libres peut également être lié à un plan de service sans fil Verizon aux États-Unis ou un plan de service Bell Mobility au Canada, en fonction de l'éligibilité. Pour en savoir plus, se référer au guide d'utilisation OnStar qui se trouve dans la boîte à gants du véhicule, visiter les sites [www.onstar.com](http://www.onstar.com) ou [www.onstar.ca](http://www.onstar.ca) ou s'adresser à un conseiller OnStar en pressant le bouton OnStar ou en appelant le 1-888-4-ONSTAR (1-888-466-7827).

## Conseiller virtuel OnStar

Le Conseiller virtuel est une fonction d'appel mains-libres OnStar qui utilise votre forfait pour obtenir des informations sur la météo, les conditions de circulation locales et les cours de la bourse. En appuyant sur la touche du téléphone et en énonçant quelques commandes vocales simples, vous pouvez consulter les différents sujets. Pour de plus amples renseignements, se reporter au guide d'utilisateur OnStar. (Uniquement disponible dans les états continentaux des États-Unis).

## Commandes OnStar au volant

Il est possible que votre véhicule soit équipé d'un bouton Talk/Mute (parler/sourdine) que vous pouvez utiliser pour interagir avec l'appel mains-libres OnStar.

Sur certains véhicules, le bouton doit être maintenu enfoncé pendant quelques secondes et il faut donner la commande « ONSTAR » pour activer la fonction d'appel mains libres OnStar.

Sur certains véhicules, le bouton de sourdine peut être utilisé pour composer les numéros dans les systèmes de message vocal ou pour saisir les extensions de numéro de téléphone. Voir le guide d'emploi OnStar pour plus d'informations.

## Comment fonctionne le service OnStar

Pour bénéficier des services OnStar, le système OnStar de votre véhicule doit être capable d'enregistrer et de transmettre l'information sur le véhicule. Cette information est envoyée automatiquement à un centre d'appel OnStar lors d'une pression sur le bouton OnStar, sur le bouton d'urgence ou si les sacs gonflables ou le système AACN se déclenchent. L'information sur le véhicule inclut habituellement le positionnement GPS et, en cas de collision, une information supplémentaire au sujet de l'accident dans lequel le véhicule a été impliqué (par exemple la direction de l'impact sur le véhicule). Quand la fonction Virtual Advisor (conseiller virtuel) de l'appel mains-libres OnStar est utilisée, le véhicule envoie également le positionnement GPS afin de proposer des services localisés.

Le service OnStar ne fonctionne que dans les zones où OnStar a conclu un accord avec un fournisseur de service sans fil local. Le service OnStar ne fonctionne également que si le fournisseur de service sans fil choisi par OnStar possède la couverture, le réseau et les capacités de réception nécessaires au service, ainsi que la technologie compatible avec le service OnStar. Tous les services ne sont pas disponibles partout, particulièrement dans les zones distantes ou enfermées, ni en permanence.

Le service OnStar qui inclut l'information sur l'emplacement de votre véhicule ne peut fonctionner si les signaux satellites GPS sont obstrués ou indisponibles dans ce lieu.

Votre véhicule doit posséder un circuit électrique en fonctionnement (y compris la puissance de batterie nécessaire) pour le fonctionnement de l'équipement OnStar. Il existe d'autres problèmes qu'OnStar ne peut contrôler et qui peuvent empêcher OnStar d'offrir ce service dans un lieu ou un temps particulier. Exemples : dégâts à des organes importants de votre véhicule dans un accident, les collines, des bâtiments élevés, des tunnels, des conditions météo défavorables ou une congestion du réseau de téléphone sans fil.

### **Votre responsabilité**

Il peut s'avérer nécessaire d'augmenter le volume de votre autoradio pour entendre le conseiller OnStar. Si le témoin placé à côté du bouton OnStar est rouge, ceci signifie que votre système ne fonctionne pas correctement et doit être vérifié par un concessionnaire. Si le témoin est transparent (éteint), votre abonnement OnStar a expiré. Vous pouvez toujours appuyer sur le bouton bleu OnStar pour confirmer que votre équipement OnStar est actif.

## **Compartiments de rangement**

### **Boîte à gants**

Pour ouvrir la boîte à gants, tirer sur le levier.

### **Porte-gobelets**

Il y a deux porte-gobelets fixes situés dans la console entre les deux sièges avant. Il y a aussi deux porte-gobelets escamotables sur la partie arrière du compartiment de rangement de la console.

### **Range-monnaie**

Votre tableau de bord peut comporter un porte-monnaie qui se trouve à gauche du volant et sur la console centrale, près du frein de stationnement.

## Rangement de tableau de bord

Il y a deux espaces de rangement dans le tableau de bord. Ils se trouvent sous la commande de luminosité d'éclairage intérieur et du tableau de bord, sous le levier des vitesses. Tirer le dessus du volet du compartiment supérieur vers le conducteur pour l'ouvrir et appuyer sur le bouton pour ouvrir le compartiment sous le levier des vitesses.

## Rangement de console centrale

La console qui sépare les sièges comprend un espace de rangement.

Pour accéder à l'espace de rangement, soulever le levier de déverrouillage en relevant le couvercle.

## Tapis de plancher

Le tapis de plancher du côté du conducteur est maintenu en place par deux crochets de fixation.

S'assurer que le tapis de plancher du côté conducteur est correctement en place sur le plancher et qu'il n'entrave pas le mouvement de l'accélérateur.

## Comment enlever et remettre le tapis du plancher

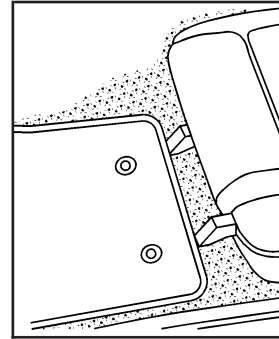

Pour enlever le tapis du plancher, tirer sur la partie arrière du tapis pour le dégager de ses crochets de fixation.

Pour réinstaller le tapis du plancher, aligner ses ouvertures avec les crochets de fixation et pousser le tapis en place.

## Porte-bagages

### **⚠ ATTENTION:**

Si vous essayez de transporter sur le toit de votre véhicule quelque chose qui dépasse le porte-bagages en longueur et en largeur — comme des panneaux de lambris, des feuilles de contre-plaqué, un matelas, etc. — le vent peut les soulever quand vous conduisez. Cela peut vous faire perdre le contrôle du véhicule. Les objets transportés pourraient être brusquement arrachés par le vent et tomber, ce qui pourrait provoquer une collision pour vous et d'autres conducteurs. De plus, votre véhicule pourrait être endommagé. Vous pouvez peut-être transporter de tels articles à l'intérieur de votre véhicule. Cependant, ne jamais transporter quoi que ce soit qui dépasse en longueur ou en largeur le porte-bagages sur le toit de votre véhicule.

Le porte-bagages est muni de traverses coulissantes et de glissières latérales fixées au toit permettant d'arrimer le chargement.

Utiliser les supports auxiliaires compatibles avec votre porte-bagages. Ces supports sont disponibles chez votre concessionnaire.

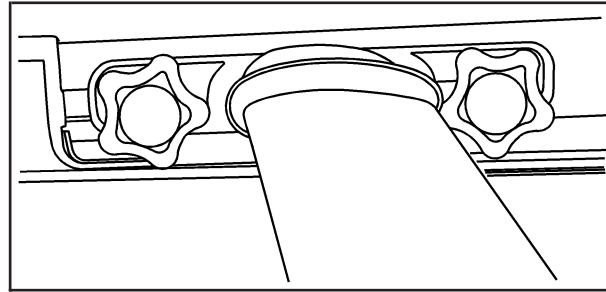

Pour ajuster la position des traverses, agir comme suit :

1. Tourner les boutons dans le sens inverse des aiguilles d'une montre pour desserrer les traverses.

2. Glisser les traverses à la position désirée pour le chargement des bagages.  
Ne pas déplacer la traverse arrière à moins de 20 cm (8 po) de la base de l'antenne afin d'éviter une perte de réception radio.
3. Après avoir ajusté les traverses, serrer tous les boutons en les tournant dans le sens des aiguilles d'une montre.

**Remarque:** Un chargement sur le porte-bagages qui pèse plus de 68 kg (150 lb) ou qui est suspendu à l'arrière ou sur les côtés du véhicule peut endommager votre véhicule. Placer le chargement de manière à ce qu'il repose sur le support, le plus à l'avant possible et appuyé sur les longerons, en s'assurant de le fixer le plus solidement possible.

Ne pas dépasser la capacité de charge maximale lorsque vous chargez votre véhicule. Pour obtenir plus de renseignements sur la capacité de charge du véhicule et le chargement, se reporter à la rubrique *Chargement du véhicule* à la page 4-23.

Pour éviter d'endommager ou de perdre le chargement au démarrage, vérifier si le porte-bagages et le chargement sont toujours solidement fixés.

## Compartiment de rangement arrière

Il y a un compartiment de rangement sous le panneau du plancher de l'espace utilitaire arrière.

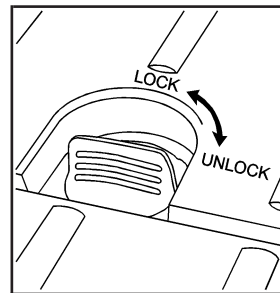

Tourner les boutons du panneau de plancher pour déverrouiller le couvercle d'accès au compartiment de rangement.

S'assurer de verrouiller le couvercle d'accès pour bien le fermer.

## Système à glissière des accessoires du chargement arrière

Votre véhicule est doté d'un système à glissière qui se trouve sur le plancher de l'espace utilitaire arrière. Vous pouvez l'utiliser pour transporter des accessoires dans le véhicule de plusieurs façon à l'aide des dispositifs d'ancrage de ce dernier ou des ensembles d'accessoires que vous pouvez vous procurer auprès de votre concessionnaire.

S'assurer que le chargement qui se trouve dans l'espace utilitaire arrière est bien fixé. Se reporter à la rubrique *Chargement du véhicule à la page 4-23*.

## Cache-bagages

Pour utiliser la couverture de l'espace utilitaire, desserrer les sangles et fixer les crochets latéraux de cette dernière aux crochets de fixation supérieurs qui se trouvent le long des deux côtés de l'espace utilitaire arrière. Tirer sur les sangles pour le réglage.

### ATTENTION:

**Un couvre-bagages mal rangé pourrait se transformer en projectile à l'intérieur du véhicule lors d'une collision ou d'une manoeuvre brusque. Vous ou d'autres personnes pourriez être blessés. Si vous enlevez le couvre-bagages, veiller à ce qu'il soit rangé au bon endroit. Et lorsque vous le remettez en place, s'assurer toujours qu'il est bien arrimé.**

## Points d'arrimage de l'espace utilitaire

Les sangles d'arrimage de pneu sont conçues pour assurer une roue crevée. Il est possible d'utiliser les sangles et les crochets pour arrimer les bagages.

Il y a huit points d'ancrage à l'arrière du véhicule. Les sangles sont situées sous le panneau de plancher du compartiment utilitaire. Pour utiliser les sangles, accrocher les extrémités aux points d'ancrage les plus bas en croisant les sangles sur le chargement. Tirer sur les sangles au niveau de la boucle pour serrer les sangles convenablement.



## Toit ouvrant

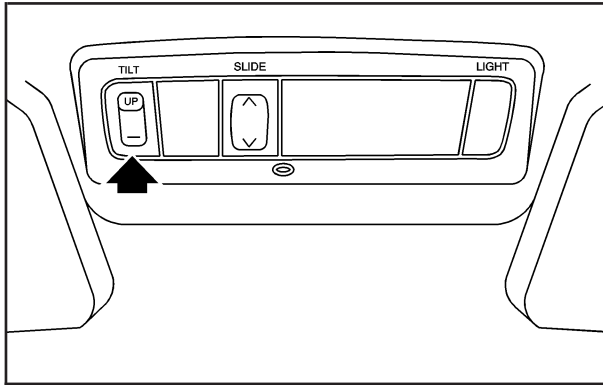

Si le véhicule est doté d'un toit ouvrant, on peut ouvrir ce dernier ou le mettre à la position d'inclinaison. Pour incliner le toit ouvrant, faire glisser le pare-soleil vers l'arrière, puis appuyer sur l'interrupteur qui porte la mention UP (haut). Appuyer sur l'autre extrémité de l'interrupteur pour abaisser le toit ouvrant. Pour que l'interrupteur puisse fonctionner, le contact doit être allumé.

Pour ouvrir ou fermer le toit ouvrant, appuyer sur l'interrupteur qui porte la mention SLIDE (glisser) vers l'arrière ou l'avant. Le toit ouvrant se fermera partiellement et s'arrêtera. Une fois qu'il s'est arrêté, relâcher l'interrupteur et appuyer de nouveau sur le bouton pour le fermer complètement. On peut ouvrir le toit ouvrant à n'importe quelle position. Le pare-soleil s'ouvrira quand le toit ouvrant sera ouvert. Le pare-soleil doit être fermé manuellement.

 **NOTES**

---

---

---

---

---

---

---

---

---

---

---

---

---

---

---

---

---

---

---

---

---

---

## Section 3 Tableau de bord

---

<b>Aperçu du tableau de bord</b> .....	3-4	Lampes de lecture .....	3-19
Feux de détresse .....	3-6	Prises électriques pour accessoires .....	3-20
Autres avertisseurs .....	3-7	Courant alternatif 115 V de la prise d'alimentation .....	3-21
Klaxon .....	3-7	Cendriers et allume-cigarette .....	3-22
Volant inclinable .....	3-7	<b>Commandes de la climatisation</b> .....	3-23
Levier des clignotants/multifonctions .....	3-8	Système de régulation de température .....	3-23
Signaux de changement de direction et de changement de voies .....	3-8	Réglage de bouche de sortie .....	3-25
Commande de feux de route et feux de croisement .....	3-9	Filtre à air de l'habitacle .....	3-26
Clignotant de dépassement .....	3-9	<b>Feux de détresses, jauges et témoins</b> .....	3-28
Essuie-glaces de pare-brise .....	3-10	Ensemble d'instruments .....	3-29
Lave-glace de pare-brise .....	3-11	Indicateur de vitesse et compteur kilométrique .....	3-30
Essuie-glace/lave-glace arrière .....	3-11	Totalisateur partiel .....	3-30
Régulateur de vitesse automatique .....	3-12	Tachymètre .....	3-31
Éclairage extérieur .....	3-15	Rappels de ceinture de sécurité .....	3-31
Rappel de phares allumés .....	3-16	Témoin de sac gonflable prêt à fonctionner (AIRBAG) .....	3-32
Feux de circulation de jour (FCJ) .....	3-16	Témoin de l'état du sac gonflable du passager .....	3-34
Système de phares automatiques .....	3-17	Témoin du système de charge .....	3-36
Phares antibrouillard .....	3-17	Témoin du système de freinage .....	3-36
Intensité d'éclairage du tableau de bord .....	3-18	Témoin de système de freinage antiblocage (ABS) .....	3-38
Commande d'éclairage intérieur .....	3-18		
Éclairage d'entrée .....	3-19		

## Section 3 Tableau de bord

---

Témoin de basse pression de gonflage des pneus .....	3-38	Témoin de bas niveau de liquide de lave-glacé .....	3-46
Témoin du système de traction asservie .....	3-39	Témoin de porte ouverte .....	3-46
Témoin de Stabilitrak .....	3-39	Jauge de carburant .....	3-46
Indicateur de température du liquide de refroidissement du moteur .....	3-40	Témoin de bas niveau de carburant .....	3-47
Témoin d'anomalie .....	3-40	<b>Systèmes audio</b> .....	3-48
Témoin de pression d'huile .....	3-44	Réglage de l'horloge .....	3-49
Rappel de phares allumés .....	3-44	Autoradio(s) .....	3-50
Témoin de feu arrière .....	3-45	À l'aide d'un MP3 .....	3-68
Indicateur du régulateur de vitesse automatique .....	3-45	Messages autoradio XM .....	3-74
Témoin de surmultiplication désactivée .....	3-45	Réception radio .....	3-75
Témoin de feux de route .....	3-45	Antenne fixe .....	3-76
		Système d'antenne autoradio satellite XM <sup>MC</sup> .....	3-76

 **NOTES**

---

---

---

---

---

---

---

---

---

---

---

---

---

---

---

---

---

---

---

---

---

---

## Aperçu du tableau de bord

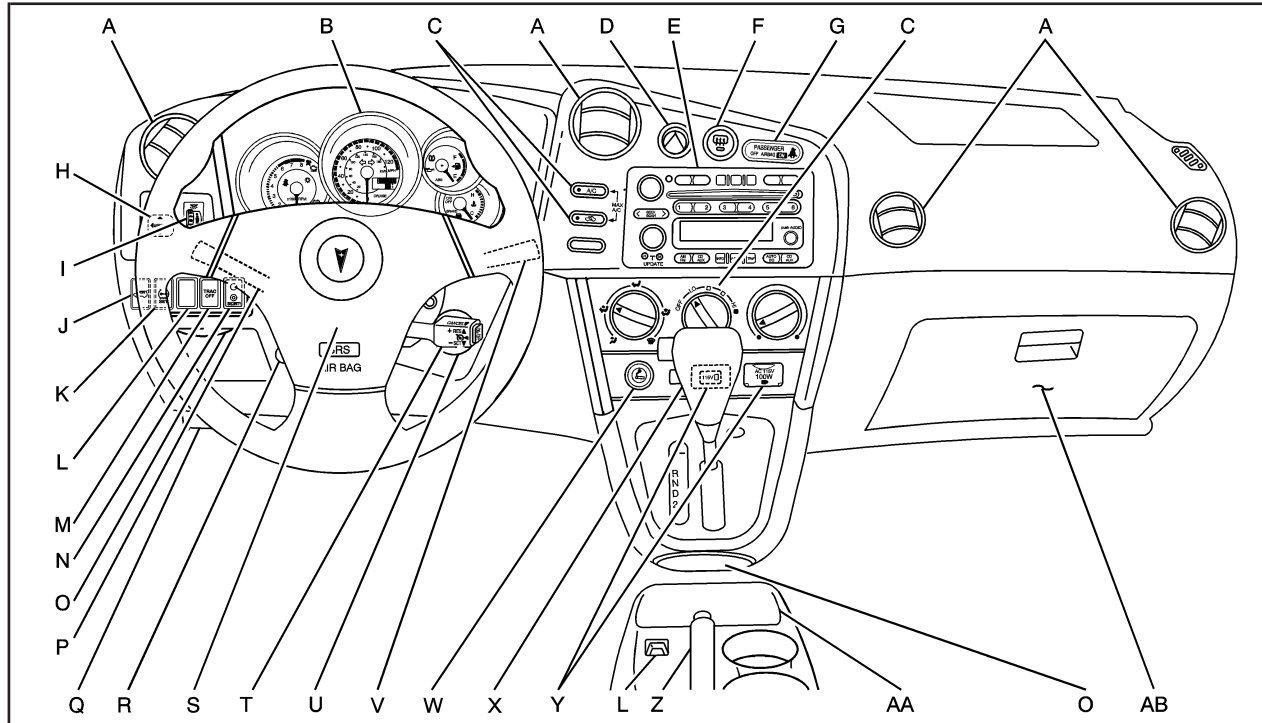

Les éléments principaux de votre tableau de bord sont les suivants :

- A. Volets d'aération. Se reporter à *Réglage de bouche de sortie* à la page 3-25.
- B. Groupe d'instruments du tableau de bord. Se reporter à *Ensemble d'instruments* à la page 3-29.
- C. Climatisation. Se reporter à *Système de régulation de température* à la page 3-23.
- D. Commande des feux de détresse. Se reporter à *Feux de détresse* à la page 3-6.
- E. Système audio. Se reporter à *Systèmes audio* à la page 3-48.
- F. Bouton du désembueur de lunette arrière. Se reporter à « Désembueur de lunette arrière » sous *Système de régulation de température* à la page 3-23.
- G. Témoin de l'état du sac gonflable du passager. Se reporter à *Témoin de l'état du sac gonflable du passager* à la page 3-34. Témoin de rappel de ceinture de sécurité du passager avant. Se reporter à *Rappels de ceinture de sécurité* à la page 3-31.
- H. Bouton de télécommande de rétroviseur électrique. Se reporter à *Rétroviseurs extérieurs télécommandés* à la page 2-39.
- I. Commande de luminosité du tableau de bord. Se reporter à la rubrique *Intensité d'éclairage du tableau de bord* à la page 3-18.
- J. Bouton de déblocage de la lunette arrière ouvrante. Se reporter à *Hayon/lunette* à la page 2-11.
- K. Bouton de réinitialisation du système de surveillance de la pression des pneus. Se reporter à *Système de surveillance de la pression des pneus* à la page 5-68.
- L. Range-monnaie. Se reporter à *Range-monnaie* à la page 2-44.
- M. Bouton TRAC OFF (traction asservie désactivée). Se reporter à *Système de traction asservie (TCS)* à la page 4-7.
- N. Témoin de sécurité du système antivol. Se reporter à *Système anti-cambriolage* à la page 2-17.
- O. Compartiment de rangement. Se reporter à *Rangement de tableau de bord* à la page 2-45.
- P. Tige du levier multifonction de clignotants et d'éclairage extérieur. Se reporter à *Levier des clignotants/multifonctions* à la page 3-8 et *Éclairage extérieur* à la page 3-15.
- Q. Ouverture du capot. Se reporter à *Levier d'ouverture du capot* à la page 5-14.
- R. Levier d'inclinaison. Se reporter à *Volant inclinable* à la page 3-7.

- S. Avertisseur sonore. Se reporter à *Klaxon* à la page 3-7.
- T. Levier du régulateur de vitesse (en option).  
Se reporter à *Régulateur de vitesse automatique* à la page 3-12.
- U. Commutateur d'allumage. Se reporter à *Positions du commutateur d'allumage* à la page 2-20.
- V. Levier d'essuie-glace. Se reporter à *Essuie-glaces de pare-brise* à la page 3-10.
- W. Allume-cigarette ou prise de courant auxiliaire.  
Se reporter à *Cendriers et allume-cigarette* à la page 3-22 ou *Prises électriques pour accessoires* à la page 3-20.
- X. Levier de vitesses. Se reporter à *Fonctionnement de la boîte de vitesses automatique* à la page 2-26 ou *Fonctionnement de la boîte de vitesses manuelle* à la page 2-29.
- Y. Prise de courant. Se reporter à *Courant alternatif 115 V de la prise d'alimentation* à la page 3-21.
- Z. Frein de stationnement. Se reporter à *Frein de stationnement* à la page 2-31.
- AA. Compartiment de rangement de la console centrale.  
Se reporter à *Rangement de console centrale* à la page 2-45.
- AB. Boîte à gants. Se reporter à *Boîte à gants* à la page 2-44.

## Feux de détresse

Employer les feux de détresse pour avertir la police et les autres conducteurs que vous êtes en panne. Les clignotants avant et arrière clignotent alors ensemble.

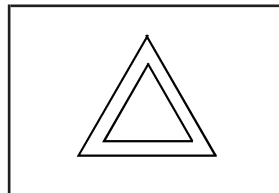

Le bouton des feux de détresse se trouve sur le panneau d'instruments.

Appuyer sur ce bouton pour mettre en marche les feux de détresse. Pour les arrêter, appuyer de nouveau sur le bouton.

Les feux de détresse fonctionnent même si la clé n'est pas introduite dans le commutateur d'allumage.



## Autres avertisseurs

Si vous disposez de triangles de signalisation, vous pouvez en installer sur la route, à environ 100 m (300 pi) derrière votre véhicule.

## Klaxon

Appuyer sur ou à côté des symboles de klaxon situés sur le rembourrage du volant pour klaxonner.

## Volant inclinable

Le volant inclinable vous permet de régler le volant avant de conduire. Vous pouvez aussi le remonter au maximum pour donner plus d'espace à vos jambes quand vous entrez dans le véhicule ou quand vous en sortez.

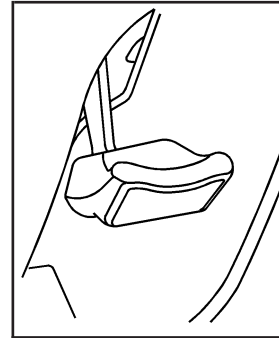

Le levier d'inclinaison est situé au-dessous, du côté gauche de la colonne de direction.

Pour incliner la colonne, pousser le levier vers le bas. Régler le volant à une position confortable, puis tirer le levier vers le haut pour verrouiller la colonne en place.

## Levier des clignotants/ multifonctions

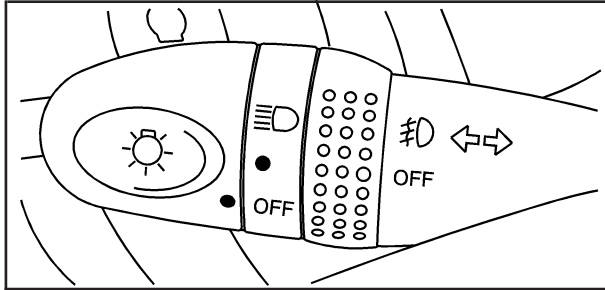

Le levier multifonction d'indicateur de changement de direction est situé sur le côté gauche de la colonne de direction.

Ce levier commande les fonctions suivantes :

- Commande de l'éclairage extérieur. Se reporter à *Éclairage extérieur* à la page 3-15.
- Clignotants. Se reporter à la rubrique *Signaux de changement de direction et de changement de voies* à la page 3-8.

- Interrupteur feux de route/feux de croisement. Se reporter à la rubrique *Commande de feux de route et feux de croisement* à la page 3-9.
- Avertisseur de dépassement. Se reporter à *Clignotant de dépassement* à la page 3-9.
- Feux antibrouillard. Se reporter à la rubrique *Phares antibrouillard* à la page 3-17.

## Signaux de changement de direction et de changement de voies

Le levier des clignotants a une position vers le haut (pour la droite) et une position vers le bas (pour la gauche). Ces positions vous permettent de signaler un changement de direction ou de voie.

Pour signaler un changement de direction, lever ou abaisser complètement le levier. Après le virage, le levier se remet en place automatiquement.

Pour signaler un changement de voie, lever ou baisser le levier jusqu'à ce que la flèche commence à clignoter. Le maintenir ainsi jusqu'à ce que vous ayez terminé votre changement de voie. Le levier se remet en place quand vous le relâchez.

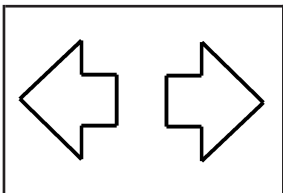

Une flèche située dans le groupe d'instruments du tableau de bord clignote pour indiquer la direction du changement de direction ou de voie.

Si, pendant que vous signalez un virage ou un changement de voie les flèches clignotent rapidement, cela indique qu'une ampoule de clignotant peut être grillée et donc que les autres conducteurs ne voient pas votre signal.

Si une ampoule est grillée, la remplacer afin d'éviter un accident. Si les flèches ne clignotent pas du tout lorsque vous signalez un virage, vérifier s'il y a des ampoules grillées et vérifier ensuite le fusible. Se reporter à *Fusibles et disjoncteurs à la page 5-106*.

## Commande de feux de route et feux de croisement

Les phares doivent être allumés pour que cette fonction soit disponible. Pour allumer les feux de route, repousser le levier des clignotants.

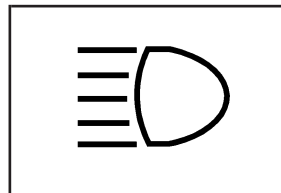

Quand les phares de route sont allumés, ce témoin s'allume également dans le groupe d'instruments de tableau de bord.

Ceci sera désactivé lorsque vous passerez en feux de croisement. Pour revenir en feux de croisement, tirer le levier vers vous.

## Clignotant de dépassement

Quand le levier est en position feux de croisement, tirer le levier vers vous momentanément pour basculer en position feux de route (pour signaler que vous allez dépasser). Si les phares sont allumés quand vous relâchez le levier, ils retourneront en position feux de croisement.

## Essuie-glaces de pare-brise

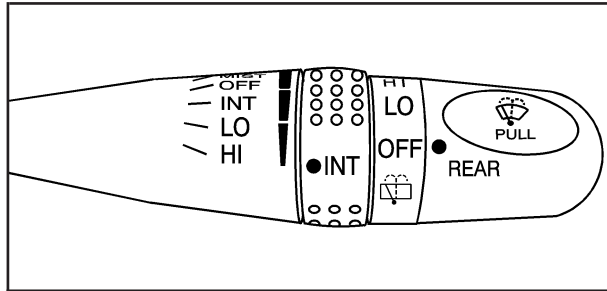

Le levier sur le côté droit de la colonne de direction commande les essuie-glace et les lave-glace.

Placer le levier dans l'une des positions suivantes :

**MIST (bruine):** Placer le levier en position MIST (bruine) pour effectuer un seul cycle de balayage. Le maintenir à cette position jusqu'à ce que les essuie-glace se mettent en marche, puis relâcher le levier. Les essuie-glace s'arrêtent après un cycle de balayage.

**OFF (désactivée):** Déplacer le levier à cette position pour désactiver les essuie-glaces.

**INT (intermittent):** Placer le levier en position INT (intermittence) pour choisir un cycle de balayage temporisé. Pour régler l'intervalle entre les cycles de balayage, tourner la bague de réglage INT vers l'avant ou vers l'arrière pour allonger ou diminuer la durée des intervalles. Cette position est plus utile qu'un balayage continu en cas de pluie ou de neige légère.

**LO (lent):** Actionner le levier jusqu'à la position LO (lent) pour un balayage continu à vitesse lente.

**HI (rapide):** Actionner le levier jusqu'à la position HI (rapide) pour un balayage continu à vitesse rapide.

**REAR (arrière):** Tourner l'extrémité du levier vers le haut en position LO (lent) ou HI (rapide) pour activer l'essuie-glace de lunette arrière. L'essuie-glace ne fonctionne pas lorsque la lunette arrière est ouverte.

S'assurer d'enlever toute glace et toute neige des raclettes d'essuie-glaces avant de les utiliser. Si elles sont gelées contre le pare-brise, les dégager ou les dégeler avec précaution. Si les raclettes sont endommagées, s'en procurer des nouvelles ou de nouveaux caoutchoucs.

La neige lourde ou la glace peut surcharger le moteur des essuie-glaces. Un disjoncteur arrête les essuie-glaces jusqu'à ce que le moteur d'essuie-glace refroidisse. Enlever toute neige et glace pour prévenir une surcharge.

## Lave-glace de pare-brise

Tirer le levier vers vous pour vaporiser du liquide lave-glace sur le pare-brise. La vaporisation continue jusqu'à ce que le levier soit relâché. Les essuie-glace vont balayer quelque temps. Se reporter à *Liquide de lave-glace* à la page 5-41.

Le bouton retourne automatiquement en place quand il est relâché.

### ATTENTION:

**Lorsque la température est glaciale, ne pas utiliser l'essuie-glace tant que le pare-brise n'est pas réchauffé. Autrement, le liquide de lave-glace peut geler sur le pare-brise et bloquer le champ de vision.**

## Essuie-glace/lave-glace arrière

Tourner le bouton vers le haut ou vers le bas jusqu'à la butée pour asperger du liquide de lave-glace sur la lunette arrière. Le bouton revient automatiquement en place lorsqu'il est relâché.

Le lave-glace de lunette utilise le même réservoir de liquide de lave-glace que celui de pare-brise. Toutefois, le lave-glace de lunette manquera de liquide avant le lave-glace de pare-brise. Si vous pouvez faire fonctionner le lave-glace du pare-brise, mais pas celui de la lunette arrière, vérifier le niveau du liquide de lave-glace.

### ATTENTION:

**Lorsque la température est glaciale, ne pas utiliser l'essuie-glace tant que le pare-brise n'est pas réchauffé. Autrement, le liquide de lave-glace peut geler sur le pare-brise et bloquer le champ de vision.**

## Régulateur de vitesse automatique

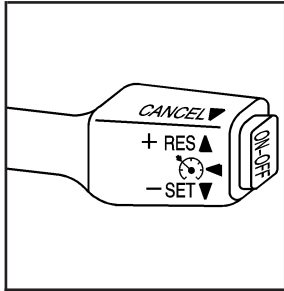

Si votre véhicule est équipé du régulateur de vitesse, le levier est situé à droite du volant.

Le régulateur de vitesse vous permet de maintenir une vitesse de 40 km/h (25 mi/h) ou plus sans avoir à garder votre pied sur l'accélérateur. Cette fonction peut être un avantage au cours de longs voyages. Le régulateur de vitesse ne fonctionne pas à des vitesses inférieures à 40 km/h (25 mi/h).

### **ATTENTION:**

**L'utilisation du régulateur automatique de vitesse peut être dangereuse lorsque vous ne pouvez pas rouler en toute sécurité à une vitesse fixe. Par conséquent, ne pas l'utiliser sur des routes sinueuses ou dans la circulation intense.**

**Il peut être dangereux d'utiliser le régulateur automatique de vitesse sur des routes glissantes, car des changements rapides d'adhérence des pneus peuvent causer un glissement excessif des roues, et vous pourriez perdre le contrôle du véhicule. Ne pas utiliser le régulateur automatique de vitesse sur les routes glissantes.**

## Réglage du régulateur de vitesse

### ATTENTION:

**Si le régulateur automatique de vitesse est activé alors que le conducteur n'utilise pas cette fonction, il est possible que le conducteur touche accidentellement à un bouton et active le régulateur sans le vouloir. Cela pourrait surprendre le conducteur et même lui faire perdre la maîtrise du véhicule. Garder le commutateur du régulateur automatique de vitesse à la position d'arrêt jusqu'à ce qu'on décide de s'en servir.**

1. Appuyer sur le bouton ON-OFF (marche-arrêt) à l'extrémité du levier du régulateur de vitesse. Le témoin CRUISE (régulateur automatique de vitesse) s'allumera dans le groupe d'instruments du tableau de bord. Pour plus d'informations, se reporter à *Indicateur du régulateur de vitesse automatique* à la page 3-45.
2. Accélérer jusqu'à la vitesse désirée.
3. Abaisser le levier en position -SET (réglage), puis le relâcher.
4. Relâcher l'accélérateur.

## Reprise d'une vitesse mémorisée

Supposons que le régulateur automatique de vitesse soit réglé sur la vitesse voulue et que les freins soient ensuite actionnés. Cela a pour effet de désengager le régulateur de vitesse. Mais il n'est pas nécessaire de le régler de nouveau.

Si le véhicule roule à une vitesse supérieure ou égale à 40 km/h (25 mi/h), déplacer le levier vers le haut en position +RES (reprise/accélération). Le véhicule revient à la vitesse réglée auparavant et la conserve.

## Accélération au moyen du régulateur de vitesse

Vous pouvez accélérer selon trois manières différentes :

- Utiliser la pédale d'accélérateur pour passer en vitesse supérieure. Abaisser le levier en position -SET (réglage). Relâcher le levier et la pédale d'accélérateur. Vous passez alors à une vitesse de croisière plus élevée.
- Déplacer le levier vers le haut jusqu'à la position +RES (reprise/accélération). Le maintenir ainsi jusqu'à ce que le véhicule atteigne la vitesse désirée, puis relâcher le levier.
- Pour accélérer légèrement, déplacer brièvement le levier jusqu'à la position +RES (reprise/accélération), puis le relâcher. A chaque déplacement du levier, le véhicule accélère d'environ 1,6 km/h (1 mi/h).

## **Décélération au moyen du régulateur de vitesse**

Il y a deux façons de diminuer la vitesse en utilisant le régulateur de vitesse :

- Pousser et maintenir le levier en position –SET (réglage) jusqu'à ce que le véhicule atteigne la vitesse inférieure désirée, puis le relâcher.
- Pour ralentir petit à petit, presser brièvement le levier vers le bas. A chaque pression, la vitesse du véhicule diminue d'environ 1,6 km/h (1 mi/h).

## **Dépassement d'un véhicule avec le régulateur de vitesse**

Appuyer sur l'accélérateur pour augmenter la vitesse. Quand vous le relâchez, le véhicule ralentit jusqu'à la vitesse réglée à l'avance.

## **Utilisation du régulateur de vitesse en côte**

L'efficacité du régulateur de vitesse sur route vallonnée dépend de la vitesse du véhicule, de son chargement et de l'angle de la pente.

Dans une forte côte, il peut être nécessaire d'appuyer sur l'accélérateur pour maintenir la vitesse du véhicule.

En descente, il peut être nécessaire de freiner ou de rétrograder pour que le véhicule n'accélère pas. Bien entendu, freiner ou rétrograder en deuxième (2) ou en gamme basse (L) désengage le régulateur de vitesse. Beaucoup de conducteurs trouvent ceci trop compliqué et n'utilisent pas le régulateur automatique de vitesse sur les pentes abruptes.

## **Arrêt du régulateur de vitesse**

Il y a plusieurs façons d'arrêter le régulateur automatique de vitesse :

- Appuyer légèrement sur la pédale de frein ou pousser sur la pédale d'embrayage si votre véhicule est équipé d'une boîte-pont manuelle.
- Appuyer de nouveau sur le bouton ON-OFF (marche-arrêt).
- Tirer le levier du régulateur automatique de vitesse vers soi.

## **Effacement de la mémoire du régulateur de vitesse**

Quand vous arrêtez le régulateur de vitesse ou que vous coupez le contact, la mémoire du régulateur de vitesse s'efface.



## Éclairage extérieur

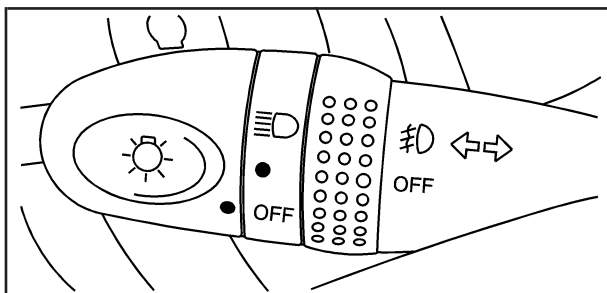

Le levier sur le côté gauche de la colonne de direction commande l'éclairage extérieur.

 **(Feux extérieurs):** Tourner la partie extérieure du levier marquée du symbole pour actionner les lampes. Pour les véhicules vendus aux États-Unis, ce symbole apparaît sur le groupe d'instruments du tableau de bord lorsque vos lampes extérieures sont allumées.

Le commutateur d'éclairage extérieur a trois positions :

**OFF (désactivation):** Tourner le commutateur à cette position pour éteindre toutes les lampes, sauf les feux de circulation de jour (FCJ).

**● (feux de stationnement):** Tourner le commutateur à cette position pour allumer les feux de stationnement et les feux suivants :

- Les feux de position latéraux
- Les feux arrière
- L'éclairage de la plaque d'immatriculation
- L'éclairage du tableau de bord

Un symbole apparaît sur le groupe d'instruments du tableau de bord quand les feux de stationnement sont allumés. Voir *Rappel de phares allumés* à la page 3-44 et *Témoin de feu arrière* à la page 3-45 pour de plus amples informations.

 **(phares):** Si vous mettez le commutateur à cette position, les phares s'allument, ainsi que tous les feux et éclairages précités.

## Rappel de phares allumés

Si la clé de contact est en position LOCK (verrouillage) ou ACC (accessoires) et que les lampes sont restées allumées, une tonalité retentit lorsque la porte du conducteur est ouverte.

## Feux de circulation de jour (FCJ)

Les feux de circulation de jour (FCJ) peuvent rendre l'avant de votre véhicule plus visible aux autres automobilistes pendant le jour. Ils peuvent être utiles dans bon nombre de conditions de conduite, mais surtout durant les courtes périodes suivant l'aube et précédant le crépuscule. Tous les véhicules vendus initialement au Canada doivent être équipés de feux de circulation de jour fonctionnels.

Les FCJ feront allumer les phares de route à intensité réduite lors des conditions suivantes :

- Le contact est mis avec le moteur qui tourne.
- L'interrupteur des lampes extérieures est éteint.
- Le frein de stationnement est desserré.

Lorsque les feux de circulation de jour sont allumés, les phares sont allumés à intensité réduite. Les feux arrière, les feux de position latéraux et les autres feux ne sont pas allumés, non plus que l'éclairage du tableau de bord.

Lorsque l'interrupteur des lampes extérieures est sur la position phares, les feux de circulation de jour sont éteints et les phares sont allumés. Les lampes qui accompagnent les phares sont aussi allumées.

Lorsqu'il commence à faire sombre à l'extérieur, les phares passent automatiquement du mode feux de circulation de jour au mode phares réguliers. Se reporter à la rubrique suivante « Système de phares automatiques ».

Lorsque l'interrupteur des lampes extérieures est éteint, les lampes régulières sont éteintes et l'éclairage des phares est réduit à celui des feux de circulation de jour, s'il ne fait pas sombre à l'extérieur. Les feux de circulation de jour s'allument aussi si seuls les feux de stationnement sont utilisés.

## Système de phares automatiques

Votre véhicule est doté d'un capteur de luminosité automatique placé dans le coin supérieur gauche du tableau de bord. S'assurer qu'il n'est pas couvert, sinon les phares resteront allumés en permanence.

Dès qu'il fait suffisamment sombre, le système d'allumage automatique des phares allume les feux de croisement à une intensité normale, ainsi que d'autres lampes telles que les feux arrière, les feux de position latéraux, les feux de stationnement et l'éclairage du tableau de bord. Ceci est indiqué par le symbole des phares du groupe d'instruments du tableau de bord. Se reporter à *Ensemble d'instruments à la page 3-29*.

Si vous conduisez dans un garage de stationnement, sous un ciel couvert ou dans un tunnel, le système des phares automatiques peut allumer vos feux de croisement à une intensité normale, ainsi que les feux arrière, les feux de position latéraux, les feux de stationnement et les lampes du tableau de bord.

Les lampes de la radio seront atténuées et les lampes du groupe d'instruments du tableau de bord pourront diminuer d'intensité. Il y a un délai avant que les lumières s'allument au démarrage de la voiture de nuit.

## Phares antibrouillard

**☞ (phares antibrouillard):** Tourner la bague du levier de clignotants/multifonctions vers le symbole phares antibrouillard pour allumer les phares antibrouillard. Ils ne s'allumeront que lorsque les phares sont sur feu de croisement.

Certaines réglementations locales exigent que les phares soient allumés en plus des phares antibrouillard.

## Intensité d'éclairage du tableau de bord

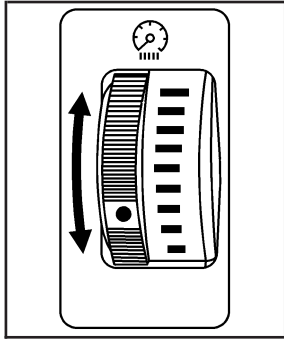

La commande de luminosité du tableau de bord se trouve sur la gauche du volant. Tourner vers le haut ou vers le bas la molette sur la gauche de la commande pour augmenter ou diminuer la luminosité.

Faire tourner la molette complètement vers le haut pour une luminosité maximale. Ce réglage est conseillé en plein jour pour une visibilité optimale.

La luminosité des lampes du tableau de bord diminue lorsque les phares sont allumés.

## Commande d'éclairage intérieur

La commande des lampes de l'habitacle se trouve sur la lampe placée en hauteur. Pour régler l'éclairage intérieur, faire glisser le commutateur à l'une des positions suivantes :

**OFF (désactivée):** Cette position éteint la lumière.

**ON (marche):** Cette position maintient la lumière allumée en permanence.

**Porte:** Cette position éteint la lumière lorsqu'une portière, le hayon ou la lunette arrière ouvrante est ouverte. La lumière s'éteint lorsque toutes les portières, le hayon ou la lunette arrière ouvrante sont fermés.

## Éclairage d'entrée

Si la commande d'éclairage intérieur est sur la position portière, la lumière s'allume lorsque toute portière latérale, le hayon ou la lunette ouvrante sont ouverts. Après que toutes les portières, le hayon et la lunette ouvrante soient fermés, et que la clé soit retirée du contact, ou en position LOCK (verrouillage) ou ACC (accessoires), la lumière reste allumée pendant environ 15 secondes puis s'éteint, sauf sous les conditions suivantes :

- La clé de contact est mise sur la position ACC (accessoires) ou ON (marche), après que toutes les portières, le hayon et la lunette ouvrante soient fermés.
- Toutes les portières et le hayon sont verrouillés quand la lunette ouvrante est fermée et la lumière est encore allumée.

Lorsque l'une des portières est déverrouillée à l'aide de la clé ou de l'émetteur de télédéverrouillage, la lumière s'allume pour 15 secondes, même si la portière n'est pas ouverte.

## Lampes de lecture

Si le véhicule est doté d'un toit ouvrant, une liseuse se trouve près de la commande du toit ouvrant. Presser le bouton pour allumer la lampe, et le presser de nouveau pour l'éteindre.

Si votre véhicule n'est pas doté d'un toit ouvrant, le rétroviseur intérieur du véhicule peut être doté de liseuses. Si votre véhicule en est doté, deux boutons se trouvent à la base du rétroviseur. Presser ces boutons pour allumer les liseuses, et le presser à nouveau pour les éteindre.

## Prises électriques pour accessoires

La prise de courant auxiliaire permet de brancher des appareils électriques accessoires.

Une bouche se trouve sous les commandes de climatisation.

Pour utiliser la prise de courant, le contact doit être sur ON (marche) ou ACC (accessoires). Abaisser le petit couvercle pour avoir accès à la prise.

**Remarque:** Le fait de laisser de l'équipement électrique sous tension pendant de longues périodes peut vider la batterie. Toujours mettre l'équipement électrique hors fonction lorsqu'il n'est pas utilisé et ne pas brancher d'équipement dont l'intensité de courant est supérieure à l'intensité maximale permise.

Ce circuit est protégé par un fusible et a un niveau d'intensité de courant maximal. Ne pas utiliser d'équipement dépassant l'ampérage maximum.

Certaines fiches d'accessoires ne sont pas compatibles avec la prise électrique pour accessoires et cela pourrait faire sauter les fusibles du véhicule ou de l'adaptateur. Si vous avez des problèmes, consultez votre concessionnaire pour plus de renseignements sur les prises électriques pour accessoires.

**Remarque:** L'ajout à votre véhicule de tout équipement électrique risque de l'endommager ou d'empêcher le fonctionnement normal d'autres composants. Les réparations ne seraient pas prises en charge par votre garantie. Ne pas utiliser un équipement dépassant la valeur nominale d'ampérage maximum de 20 ampères. Se renseigner auprès de votre concessionnaire avant d'ajouter un équipement électrique.

Au moment d'installer des appareils électriques, suivre à la lettre les directives d'installation jointes à l'appareil.

**Remarque:** Une mauvaise utilisation de la prise électrique peut causer des dommages qui ne sont pas couverts par la garantie. Ne pas suspendre des accessoires ou des supports d'accessoires dans la fiche car les prises électriques sont conçues uniquement pour les fiches d'alimentation des accessoires.

## Courant alternatif 115 V de la prise d'alimentation

Cette prise électrique peut servir pour un accessoire électrique d'un maximum de 115 Vca. Un dispositif de protection du circuit coupera l'alimentation électrique si un accessoire dépassant ce maximum y est branché. L'alimentation est rétablie automatiquement lorsqu'un accessoire qui correspond à la limite est branché.

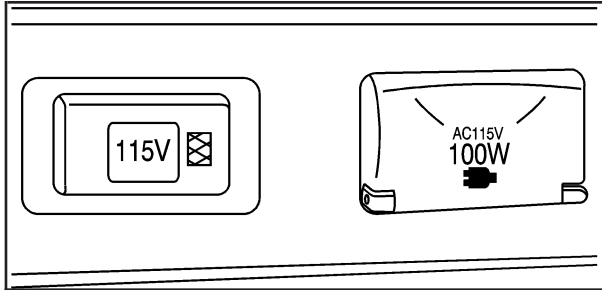

La prise électrique est située près du centre du tableau de bord. Avant d'utiliser la prise électrique, mettre le contact et appuyer sur le bouton à côté de la prise.

Un témoin lumineux dans le bouton s'allumera. Appuyer de nouveau sur ce bouton pour l'éteindre lorsque l'utilisation de la prise est terminée.

La prise électrique n'est pas conçue pour l'équipement électrique suivant, il ne fonctionnera pas correctement :

- Équipement à intensité de démarrage élevée : téléviseur de type à tube à rayons cathodiques, réfrigérateur entraîné par compresseur, outils électriques.
- Équipement nécessitant une alimentation électrique de haute stabilité : couvertures électriques à micro-ordinateur intégré, lampe détecteurs à effleurement, etc.

## Cendriers et allume-cigarette

**Remarque:** Si vous mettez des papiers, des épingles, ou d'autres objets inflammables dans le cendrier, des cigarettes chaudes ou autres objets de fumeurs risqueraient de les allumer et éventuellement endommager votre véhicule. Ne jamais mettre d'objets inflammables dans le cendrier.

Pour utiliser l'allume-cigarette, si votre véhicule en est équipé, l'enfoncer complètement et le relâcher. Dès qu'il est prêt, il s'éjecte de lui-même. Si le moteur ne tourne pas, la clé de contact doit être sur la position ACC (accessoires) pour permettre l'utilisation de l'allume-cigarette.

Il n'est pas conseillé de brancher des équipements électriques auxiliaires dans les prises allume-cigarettes. Utiliser la prise de courant auxiliaire pour brancher des téléphones ou d'autres équipements électriques. Se reporter à *Prises électriques pour accessoires* à la page 3-20 ou *Courant alternatif 115 V de la prise d'alimentation* à la page 3-21.

**Remarque:** Maintenir un allume-cigare enfoncé pendant qu'il chauffe l'empêche de s'éloigner de l'élément chauffant lorsqu'il est chaud. L'allume-cigare ou l'élément chauffant peuvent être endommagés en raison d'une surchauffe, ou bien un fusible peut griller. Ne pas bloquer un allume-cigarette en position enfoncée pendant qu'il chauffe.

Votre véhicule peut être équipé d'un cendrier extractible situé dans le porte-gobelet sur la console centrale.



## Commandes de la climatisation

### Système de régulation de température

Grâce à ce système, vous pouvez commander le chauffage, le refroidissement et la ventilation de votre véhicule.

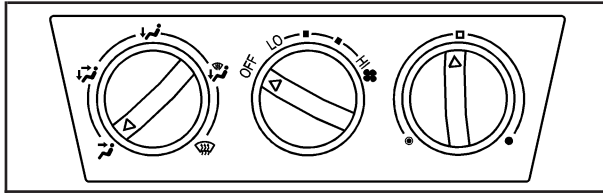

### Fonctionnement

**☪ (ventilateur):** Tourner le bouton du centre hors de la position OFF (arrêt) pour mettre le système en fonction. Tourner le bouton vers la position HI (fort) pour augmenter la vitesse du ventilateur.

Si le débit d'air semble faible lorsque le ventilateur est réglé à la vitesse la plus élevée, le filtre à air de l'habitacle devrait être remplacé. Pour plus de renseignements, se reporter à *Filtre à air de l'habitacle à la page 3-26* et *Entretien prévu à la page 6-5*.

Pour modifier le mode actuel, sélectionner l'une des positions suivantes :

**☪ (ventilation):** L'air est dirigé vers les bouches d'aération supérieures du tableau de bord.

**☪☪ (deux niveaux):** L'air est dirigé vers les bouches d'aération supérieures du tableau de bord et vers celles du plancher.

**☪☪☪ (plancher):** L'air est dirigé vers les bouches d'aération du plancher et vers les bouches d'aération extérieures (pour les glaces latérales).

**☪☪☪ (recirculation):** Presser ce bouton situé au centre du tableau de bord, à gauche du système audio, pour activer ou désactiver le mode de recirculation d'air. Ce mode recycle l'air à l'intérieur du véhicule. Il peut être utilisé pour empêcher l'air extérieur et les odeurs d'entrer dans le véhicule ou pour aider à réchauffer ou à refroidir plus rapidement l'air de l'habitacle. Lorsque le bouton est pressé, son témoin intégré s'allume. Presser de nouveau le bouton pour désactiver le système de recirculation d'air et pour faire circuler l'air extérieur dans le système. Le témoin lumineux s'éteint. La recirculation d'air est automatiquement désactivée lorsque le bouton de mode de la climatisation est tourné en position de désembuage ou de dégivrage ou se trouve entre deux modes.

**Réglage de la température:** Faire tourner le bouton droit en sens horaire ou en sens antihoraire pour augmenter ou réduire la température à l'intérieur du véhicule.

**A/C (climatisation):** Appuyer sur ce bouton, situé au centre du tableau de bord à gauche du système audio, pour mettre le système de climatisation en fonction ou hors fonction. Lorsque A/C (climatisation) est appuyé, un témoin s'allume sur le bouton pour vous signifier que le système de climatisation est activé.

**MAX A/C (climatisation maximale):** Appuyer simultanément sur les boutons A/C (climatisation) et recirculation d'air pour sélectionner MAX A/C (climatisation maximale).

Par temps chaud, abaisser les glaces pour laisser l'air chaud s'échapper de l'habitacle, puis les remonter. Ceci permet au climatiseur de rafraîchir l'air ambiant plus rapidement et en améliore l'efficacité.

Le système de climatisation réduit le taux d'humidité de l'air, ce qui explique le léger écoulement d'eau que vous remarquerez sous le véhicule lorsqu'il tourne au ralenti ou après l'arrêt du moteur. Cela est tout à fait normal.

## Désembuage et dégivrage

La présence de buée sur la face interne des glaces est due à un taux d'humidité élevé avec condensation sur la glace froide. Ce problème peut être minimisé par une utilisation adéquate du régulateur de température. Vous pouvez choisir entre deux modes pour éliminer la buée ou le givre du pare-brise. Utiliser le mode désembuage pour éliminer la buée ou l'humidité de la face interne des glaces et réchauffer les passagers. Utiliser le mode de dégivrage pour éliminer plus rapidement la buée ou le givre de la face externe du pare-brise.

 **(désembuage):** L'air est réparti entre les bouches d'aération du pare-brise, des glaces latérales, du tableau de bord et du plancher. Le compresseur de climatisation se met en route automatiquement dans cette configuration, sans avoir à presser le bouton A/C (climatisation), à moins que la température extérieure soit inférieure ou égale à 0°C (32°F).

 **(dégivrage):** L'air est réparti entre les bouches d'aération du pare-brise, du tableau de bord et des glaces latérales. Le compresseur de climatisation se met en route automatiquement dans cette configuration, sans avoir à appuyer sur le bouton A/C (climatisation), à moins que la température extérieure soit inférieure ou égale à 0°C (32°F).

Ne pas conduire le véhicule avant que toutes les glaces soient dégagées.

## Désembueur de lunette arrière

Le désembueur de lunette utilise un réseau de fils chauffants pour dissiper la buée de la lunette.

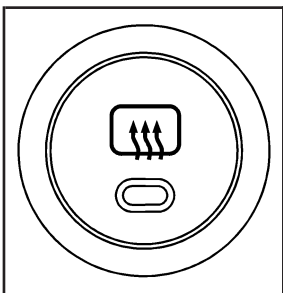

Le bouton de désembuage de la lunette arrière est situé au centre du tableau de bord, au dessus du système audio. Le désembuage de la lunette arrière ne fonctionne pas si la lunette arrière est ouverte.

Le désembueur de lunette ne fonctionne que lorsque la clé de contact est en position ON (marche).

 (**désembueur arrière**): Appuyer sur ce bouton pour mettre le désembueur de lunette en fonction ou hors fonction. Un témoin sur le bouton s'allume pour avvertir que le désembueur de lunette est en fonction. Veiller à dégager la plus grande quantité de neige possible de la surface de la lunette.

Le désembueur de lunette arrière se met hors fonction automatiquement environ 15 minutes après que le bouton ait été actionné. Appuyer sur le bouton ou couper le contact pendant que le désembueur fonctionne permet également de l'arrêter.

**Remarque:** Ne pas utiliser de lame de rasoir ou d'objet tranchant pour nettoyer l'intérieur de la lunette. Ne pas faire adhérer quoi que ce soit sur les résistances du désembueur de la lunette. Ceci pourrait endommager le désembueur de lunette. Les réparations ne seraient pas couvertes par votre garantie.

## Réglage de bouche de sortie

Utiliser les volets d'aération situées au centre et sur les côtés extérieurs du tableau de bord pour changer la direction du flux d'air à travers les bouches d'aération.

## Conseils d'utilisation

- Dégager les prises d'air prévues à la base du pare-brise de l'accumulation éventuelle de glace, de neige ou de feuilles susceptible de bloquer l'entrée d'air dans l'habitacle.
- L'utilisation de déflecteurs de capot non autorisés par GM peut compromettre le rendement du système.
- Ne rien mettre sous les sièges avant afin de permettre à l'air de circuler librement dans tout l'habitacle.
- Si le débit d'air semble faible lorsque le ventilateur est réglé à la vitesse la plus élevée, il peut être nécessaire de remplacer le filtre à air de l'habitacle. Pour plus de détails, voir « Filtre à air de l'habitacle » ci-dessous et *Entretien prévu à la page 6-5.*

## Filtre à air de l'habitacle

L'air de l'habitacle, qu'il soit de l'extérieur ou recyclé, passe par le filtre à air de l'habitacle. Le filtre retient certains contaminants de l'air, y compris le pollen et les particules de poussière. Une diminution du débit d'air, qui peut se produire plus rapidement dans les endroits poussiéreux, indique que le filtre a besoin d'être remplacé plus tôt. Un filtre à air est disponible chez votre concessionnaire. Pour déterminer quand remplacer le filtre à air, se reporter à *Entretien prévu à la page 6-5*.

Le panneau d'accès au filtre à air est situé derrière la boîte à gants. Pour remplacer le filtre, suivre les étapes suivantes :

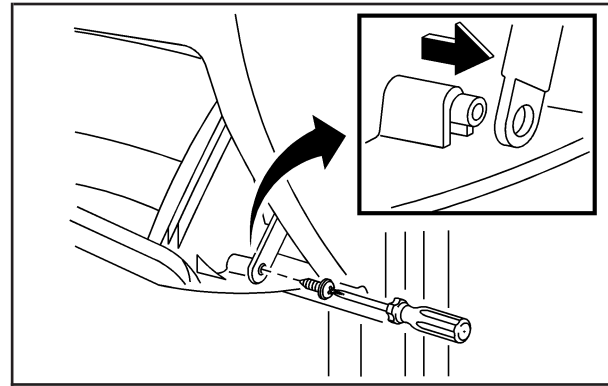

1. Abaisser le volet de la boîte à gants et retirer la vis sur le côté droit de la boîte à gants. Faire glisser le bras de la boîte à gants.
2. Pousser chaque côté de la boîte à gants et tirer vers soi.

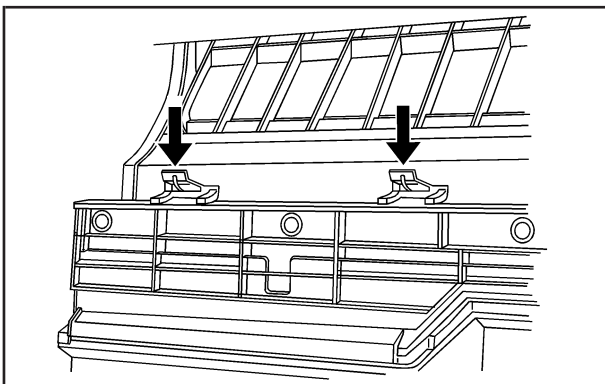

3. Appuyer sur les agrafes pour détacher et déposer le couvercle du filtre.

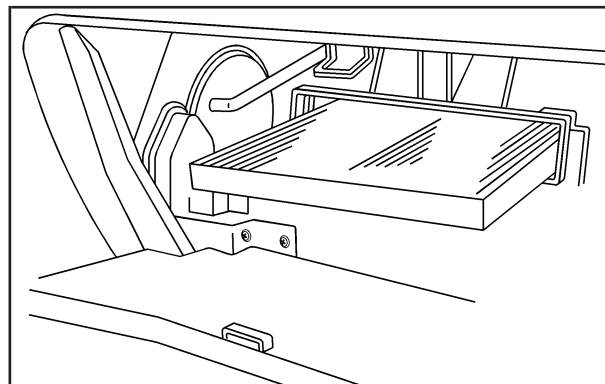

4. Déposer le filtre à air

5. Suivre la marche inverse pour installer le nouveau filtre à air.

Choisir de ne pas remplacer le filtre à air après l'avoir déposé ne causera aucun dommage au véhicule. Par contre, l'air entrant dans votre véhicule ne sera pas filtré.

## Feux de détresses, jauges et témoins

Cette section décrit les témoins et indicateurs de votre véhicule.

Les témoins et les indicateurs peuvent signaler une défaillance avant qu'elle ne devienne assez grave pour nécessiter une réparation ou un remplacement coûteux. Vous pouvez aussi réduire le risque de blessures tant à vous qu'à vos passagers en portant attention à ces témoins et indicateurs.

Les témoins s'allument s'il y a une défaillance potentielle ou réelle de l'une des fonctions de votre véhicule. Certains témoins s'allument brièvement quand vous faites démarrer le moteur, pour vous indiquer qu'ils sont en état de fonctionnement. Si vous vous familiarisez avec cette rubrique, vous ne serez pas inquiet lorsque cela se produit.

Les indicateurs peuvent signaler une défaillance potentielle ou réelle de l'une des fonctions de votre véhicule. Les indicateurs et les témoins fonctionnent souvent de concert pour vous prévenir d'une défaillance sur votre véhicule.

Quand l'un des témoins s'allume et demeure allumé pendant que vous conduisez ou quand l'un des indicateurs signale une défaillance possible, se reporter à la rubrique indiquant la marche à suivre dans cette situation. Suivre les conseils de ce manuel. Attendre avant d'entreprendre les réparations peut s'avérer coûteux, voire dangereux.

## Ensemble d'instruments

Le tableau de bord est conçu pour vous informer en un coup d'oeil sur le fonctionnement de votre véhicule. Vous saurez à quelle vitesse vous conduisez, la quantité de carburant restant dans le réservoir, et beaucoup d'autres informations nécessaires pour conduire de façon économique et sûre.

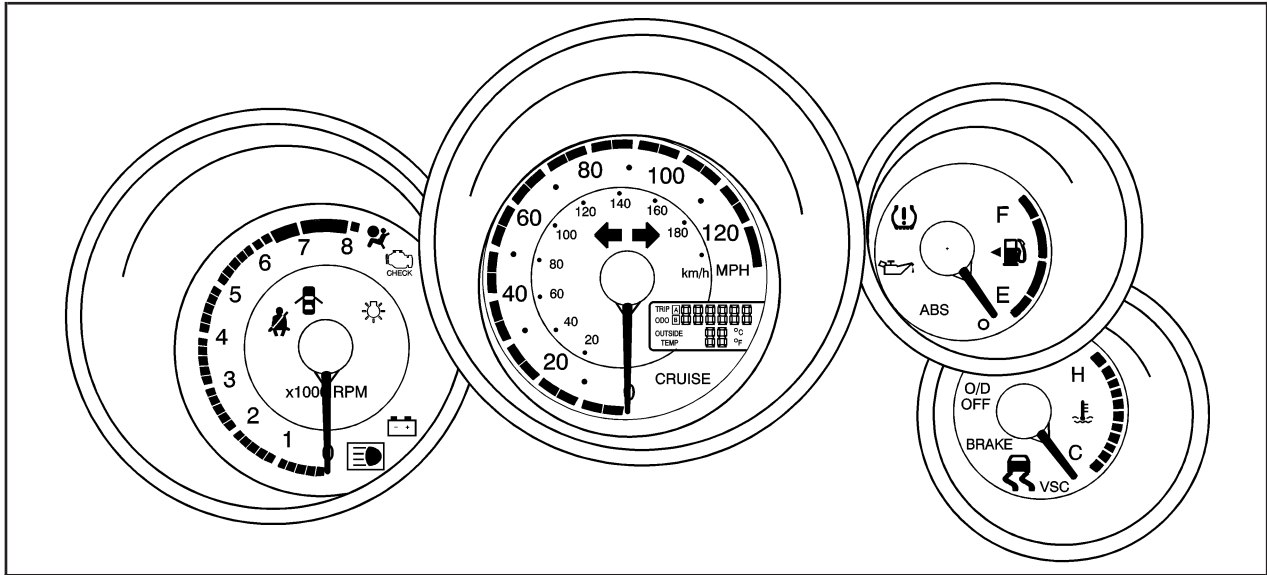

Version américaine du groupe d'instruments illustré, version canadienne semblable

## Indicateur de vitesse et compteur kilométrique

L'indicateur de vitesse affiche la vitesse en kilomètres par heure (km/h) et en milles à l'heure (mi/h). Le compteur kilométrique indique la distance parcourue par votre véhicule.

Si un nouveau compteur kilométrique doit être installé dans votre véhicule, le nouveau compteur doit être réglé à la même valeur que l'ancien. Si ce n'est pas possible, il est remis à zéro et une étiquette doit être placée sur la porte du conducteur pour indiquer l'ancien kilométrage au moment du remplacement du compteur. Consulter votre concessionnaire pour de plus amples informations.

## Totalisateur partiel

Les compteurs journaliers afficheront la distance que votre véhicule a parcourue depuis la dernière remise à zéro du compteur.

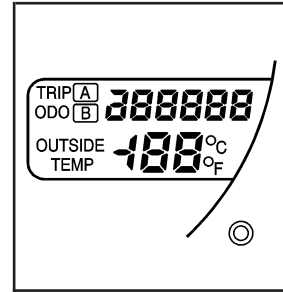

Le bouton situé sur le côté droit du groupe d'instruments du tableau de bord permet de commuter entre le compteur kilométrique et les deux totalisateurs partiels.

Appuyer une fois sur le bouton pour basculer vers TRIP A (trajet A) et à nouveau pour basculer vers TRIP B (trajet B). Pour remettre l'affichage en lecture de compteur kilométrique, appuyer à nouveau sur le bouton du compteur journalier.

Pour remettre les compteurs journaliers à zéro, maintenir le bouton appuyé.



## Tachymètre

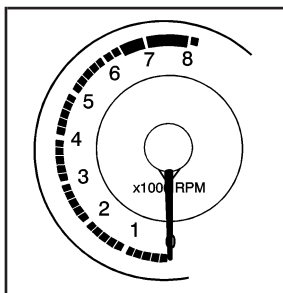

Le tachymètre indique le régime du moteur en milliers de tours par minute (tr/min).

**Remarque:** Si l'on fait fonctionner le moteur alors que le tachymètre se situe dans la zone d'avertissement ombrée, le véhicule pourrait être endommagé et les dommages ne seraient pas couverts par la garantie. Ne pas faire fonctionner le moteur de manière à ce que le tachymètre se trouve dans la zone d'avertissement ombrée.

## Affichage de température

Le température de l'air extérieur apparaît au centre du tableau de bord, dans le compteur de vitesse. L'écran indiquera la température de l'air extérieur en Fahrenheit dans une gamme variant entre  $-30^{\circ}\text{C}$  à  $50^{\circ}\text{C}$  ( $-22^{\circ}\text{F}$  à  $122^{\circ}\text{F}$ ).

## Rappels de ceinture de sécurité

Lorsque le moteur a démarré, un carillon retentit pendant plusieurs secondes afin de rappeler aux passagers d'attacher leurs ceintures, à moins que la ceinture du conducteur ne soit déjà attachée.



Le témoin de rappel de bouclage de la ceinture de sécurité clignotera également jusqu'à ce que la ceinture de sécurité soit bouclée. Si elle est déjà bouclée, ni le carillon ni le témoin ne se mettront en fonction.

Votre véhicule comporte également un témoin de rappel de bouclage de la ceinture de sécurité du passager avant droit.



Ce témoin se trouve au centre du tableau de bord, au-dessus du système audio.

Quand la clé est tournée à la position ON (marche) ou START (démarrage), ce témoin s'allume pour rappeler au passager avant droit de boucler sa ceinture de sécurité. Il clignote jusqu'à ce que cette ceinture de sécurité soit bouclée. Il ne clignote pas si elle est déjà bouclée ou si un capteur ne détecte pas le poids d'un passager sur ce siège.

Si quelque chose se trouve sur le siège du passager avant droit, les capteurs de ce siège peuvent détecter cet objet et provoquer l'allumage du témoin de rappel de bouclage de ceinture de sécurité du passager avant droit. Si ceci se produit, retirer l'objet.

## Témoin de sac gonflable prêt à fonctionner (AIRBAG)

Il y a un témoin de sac gonflable sur le groupe d'instruments du tableau de bord qui montre le symbole d'un sac gonflable. Le système vérifie le circuit électrique du sac gonflable pour repérer les défaillances. Le témoin vous avertit en cas de défaillance électrique. Le système surveille l'ensemble des capteurs de sacs gonflables, les capteurs de sacs gonflables avant, les capteurs de sacs gonflables latéraux intégrés au siège et au pavillon, le capteur de position du siège du conducteur, le capteur de boucle de ceinture de sécurité du conducteur, le système de détection de passager avant droit et son témoin, le capteur de boucle de ceinture de sécurité du passager avant, les ensembles de tendeurs de ceinture de sécurité, les gonfleurs, le câblage d'interconnexion et les sources d'alimentation. Pour plus d'informations sur le système de sacs gonflables, se reporter à *Système de sac gonflable* à la page 1-55.



Ce témoin s'allume brièvement lorsque vous démarrez votre véhicule puis s'éteint, indiquant que le système est prêt.

Si le témoin de sac gonflable reste allumé après le démarrage du véhicule ou s'allume en cours de route, il se peut que votre système de sacs gonflables ne fonctionne pas correctement. Faire réparer votre véhicule immédiatement.

### **ATTENTION:**

**Si le témoin de sac gonflable reste allumé ou continue à clignoter après le démarrage du véhicule, cela indique que le système de sacs gonflables et le système de pré-tension de ceinture de sécurité ne fonctionnent peut-être pas correctement. Les sacs gonflables dans votre véhicule pourraient ne pas se déployer lors d'une collision ou pourraient même se déployer sans qu'il y ait de collision. Pour éviter que vous ou d'autres personnes ne soyez blessés, il faut faire réparer votre véhicule immédiatement si le témoin de sac gonflable reste allumé après le démarrage du véhicule.**

## Témoin de l'état du sac gonflable du passager

Votre véhicule est équipé du système de détection du passager. Le tableau de bord comporte un témoin d'état de sac gonflable du passager.

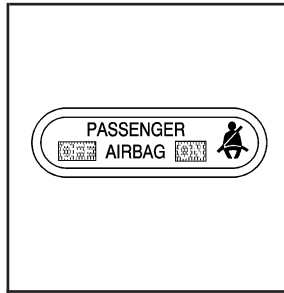

Le témoin le plus proche des témoins de statut de sac gonflable de passager est le témoin de rappel de ceinture de sécurité de passager.

Se reporter à *Rappels de ceinture de sécurité à la page 3-31* pour plus d'informations sur ce témoin.

Lorsque vous démarrez, le témoin de statut de sac gonflable de passager illumine les mots ON (actif) et OFF (inactif) pendant quelques secondes à titre de test.

Le témoin reste ON (allumé) ou OFF (éteint) selon que le siège supporte un poids ou que la ceinture de sécurité est bouclée, pour indiquer le statut des sacs gonflables de passager avant droit et latéraux de siège (option).

Si le mot ON (actif) apparaît sur le témoin de statut de sac gonflable de passager, cela veut dire que le sac gonflable du passager avant droit et le sac gonflable latéral intégré au siège (le cas échéant) sont actifs (peuvent se gonfler).

### ATTENTION:

**Si le témoin s'allume quand un ensemble de retenue pour enfant orienté vers l'arrière est installé sur le siège passager avant droit, cela signifie que le système de détection de passager n'a pas mis hors fonction le sac gonflable frontal et le sac gonflable latéral monté dans le siège du passager (si le véhicule en est équipé). Un enfant assis dans un ensemble de retenue pour enfant orienté vers l'arrière peut être gravement blessé ou tué si le sac gonflable du passager avant droit se déploie parce que l'arrière de l'ensemble de retenue pour enfant orienté vers l'arrière serait très près du sac gonflable quand il se déploie. Ne pas utiliser un ensemble de retenue pour enfant orienté vers l'arrière sur un siège passager avant droit si le sac gonflable est activé.**

**⚠ ATTENTION:**

**Même si le système de détection de passager est conçu pour mettre hors fonction le sac gonflable frontal du passager avant droit et le sac gonflable latéral monté dans le siège (option) en cas de détection d'un siège d'enfant orienté vers l'arrière, aucun système n'est infaillible et nul ne peut garantir qu'un sac gonflable ne se déploiera pas dans certaines circonstances inhabituelles, même s'il est hors fonction. Nous vous recommandons de fixer les sièges d'enfant orientés vers l'arrière sur le siège arrière, même si le sac gonflable est ou les sacs gonflables sont désactivé.**

Si le mot OFF (inactif) apparaît sur le témoin de statut de sac gonflable de passager, cela signifie que le système de détection de passager a désactivé le sac gonflable frontal et le sac gonflable latéral intégré au siège (selon l'équipement) du passager avant. Se reporter à *Système de détection des occupants* à la page 1-66 pour plus de détails sur ce sujet, incluant des renseignements importants sur la sécurité.

Si, quelques secondes plus tard, tous les témoins d'état restent allumés ou s'ils sont tous éteints, cela peut indiquer l'existence d'un problème relatif aux témoins ou au système de détection du passager. Consulter le concessionnaire pour tout service d'entretien.

**⚠ ATTENTION:**

**Si le témoin de sac gonflable sur le tableau de bord apparaît et reste allumé, cela indique que le système de sacs gonflables ne fonctionne peut être pas correctement. Si cela devrait arriver, faire vérifier le plus rapidement possible le véhicule, car une personne de taille adulte assise sur le siège passager avant droit pourrait ne pas être protégée par les sacs gonflables avant. Se reporter à *Témoin de sac gonflable prêt à fonctionner (AIRBAG)* à la page 3-32 pour en savoir plus, comprenant d'importantes informations sur la sécurité.**

## Témoin du système de charge

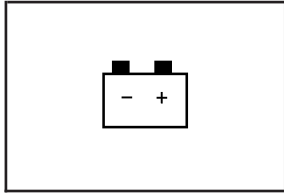

Ce témoin s'allume brièvement lorsque le contact est mis sans que le moteur ne tourne pour vous indiquer qu'il fonctionne.

Il doit s'éteindre lorsque le moteur a démarré. S'il reste allumé ou s'allume en cours de route, vous avez peut-être un problème au niveau du système de charge électrique. Le faire immédiatement vérifier par votre concessionnaire. Rouler lorsque ce témoin est allumé peut décharger la batterie. Si vous devez parcourir une courte distance alors que ce témoin est allumé, désactiver tous les accessoires tels que la radio et le climatiseur afin de réduire la décharge de la batterie.

## Témoin du système de freinage

Le système de freinage hydraulique de votre véhicule comporte deux parties. Si l'une d'elles ne fonctionne pas, l'autre peut encore fonctionner et vous permettre de vous arrêter. Pour un bon freinage, cependant, il faut que les deux parties fonctionnent comme il se doit.

Si le témoin s'allume, cela signifie que le système de freinage est défectueux. Vous devez le faire vérifier immédiatement.

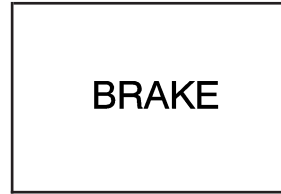

États-Unis

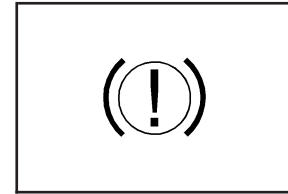

Canada

Si votre véhicule est doté d'un système de freinage antiblocage, ce témoin s'allume lorsque la clé est tournée à la position START (démarrage). Si le témoin ne s'allume pas à ce moment-là, le faire réparer pour qu'il puisse vous avertir en cas de problème.

Quand le contact est mis, le témoin du système de freinage s'allume également lorsque vous serrez le frein de stationnement. Ce témoin reste allumé si le frein de stationnement n'est pas complètement desserré. S'il reste allumé une fois le frein de stationnement desserré, il y a une défaillance du système de freinage.

Si le témoin s'allume pendant que vous conduisez, quitter la route et s'arrêter prudemment. Vous remarquerez peut-être qu'il sera plus difficile d'enfoncer la pédale ou que sa course a augmenté. Le temps qu'il faut pour arrêter aura peut-être augmenté.

Si le témoin reste allumé, faire remorquer et réparer votre véhicule. Se reporter aux rubriques *Témoin de système de freinage antiblocage (ABS)* à la page 3-38 et *Remorquage du véhicule* à la page 4-29.

### **ATTENTION:**

**Il se peut que le système de freinage ne fonctionne pas convenablement si le témoin du système de freinage est allumé. Si l'on conduit avec le témoin du système de freinage allumé, on risque d'avoir un accident. Si le témoin demeure allumé après avoir quitté la route et arrêté le véhicule prudemment, faire remorquer le véhicule pour qu'il soit vérifié.**

## Témoin de système de freinage antiblocage (ABS)

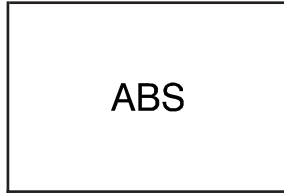

États-Unis

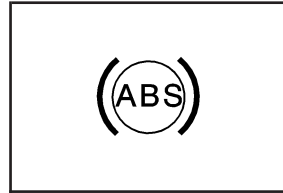

Canada

Avec le système de freinage antiblocage (ABS), ce témoin s'allume lorsque le moteur démarre et reste allumé pendant plusieurs secondes. Ceci est normal.

Si le témoin demeure allumé, tourner la clé à LOCK (verrouillage). Si le témoin s'allume, durant la conduite du véhicule s'arrêter dès que possible et couper le contact. Puis, redémarrer le moteur pour remettre le système à zéro. Si le témoin demeure encore allumé ou s'allume durant la conduite, cela signifie que votre véhicule doit être réparé. Si le témoin du système de freinage normal n'est pas allumé, vos freins fonctionnent, mais la fonction antiblocage ne peut être utilisée. Si le témoin du système de freinage normal est allumé, les freins antiblocage ne fonctionnent pas et les freins ordinaires présentent une défectuosité. Se reporter à la rubrique *Témoin du système de freinage* à la page 3-36.

Le témoin du système de freinage antiblocage s'allume brièvement lorsque le contact est mis sur ON (marche). C'est normal. Si le témoin ne s'allume pas à ce moment-là, le faire réparer pour qu'il puisse vous avertir en cas de problème.

## Témoin de basse pression de gonflage des pneus

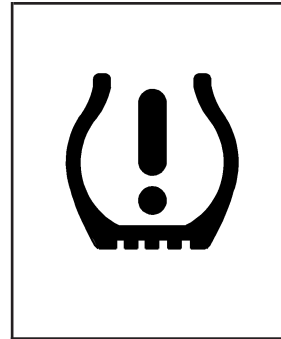

Ce témoin devrait brièvement s'allumer lorsque vous démarrez le moteur.

Il s'allume ensuite uniquement lorsque la pression d'un pneu est basse.

Se reporter à la rubrique *Système de surveillance de la pression des pneus* à la page 5-68 pour plus de renseignements.



## Témoin du système de traction asservie



Ce témoin devrait brièvement s'allumer lorsque vous démarrez le moteur.

S'il reste allumé ou s'allume en roulant, c'est l'indice d'un problème dans le système de traction asservie (TCS).

Le témoin d'alerte du TCS s'allume pendant quelques secondes lorsque le contact est placé en position ON (marche). Il s'allume à nouveau quand le bouton TRAC OFF (traction asservie désactivée) est pressé pour mettre hors fonction le TCS. Pour plus d'information, se reporter à *Système de traction asservie (TCS)* à la page 4-7.

Contactez votre concessionnaire dans les cas suivants :

- Le témoin ne s'allume pas lorsque le contact est mis en position ON (marche).
- Le témoin reste allumé après que le contact soit mis en position ON (marche).
- Le témoin s'allume en mode de conduite normale pendant que vous conduisez.

## Témoin de Stabilitrak

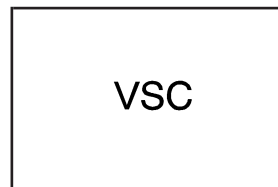

Ce témoin indique qu'il y a un problème dans le système de traction asservie (TCS) ou le système de commande de stabilité du véhicule (VSC).

Le témoin s'allume quand on met le contact et s'éteint après quelques secondes.

Si le témoin s'allume en cours de route, c'est que le système ne fonctionne pas. Toutefois, comme le freinage normal fonctionne, le fait de continuer à conduire ne pose aucun problème.

Contactez votre concessionnaire dans les cas suivants :

- Le témoin ne s'allume pas quand on met le contact.
- Le témoin reste allumé après le démarrage.
- Le témoin s'allume en cours de route.

Le témoin TCS s'allume quand le témoin du système VSC s'allume, même si le bouton TRAC OFF (traction asservie désactivée) n'est pas pressé.

Se reporter à la rubrique *Système Stabilitrak<sup>MD</sup>* à la page 4-8 pour obtenir de plus amples renseignements sur le système de commande de stabilité du véhicule.

Se reporter à la rubrique *Système de traction asservie (TCS)* à la page 4-7 pour plus de renseignements.

## Indicateur de température du liquide de refroidissement du moteur

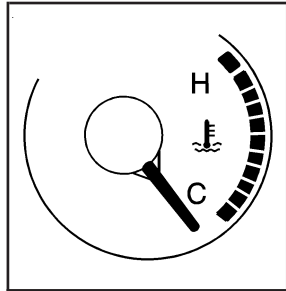

États-Unis

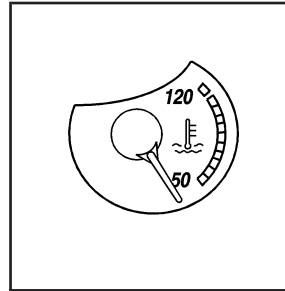

Canada

Cet indicateur affiche la température du liquide de refroidissement du moteur. Si l'aiguille de l'indicateur se déplace dans la zone rouge, le moteur est trop chaud. Ceci signifie que le moteur a surchauffé. Quitter la route, arrêter votre véhicule et couper le contact dès que possible. Se reporter à *Surchauffe du moteur* à la page 5-32.

## Témoin d'anomalie

### Témoin Check Engine (vérifier le moteur)

Un système informatisé appelé OBD II (diagnostics embarqués de deuxième génération) surveille le fonctionnement des systèmes de commande d'alimentation, d'allumage et de contrôle des émissions. Il garantit que les niveaux d'émissions sont acceptables pendant toute la durée de vie du véhicule, ce qui contribue à créer un environnement plus propre.

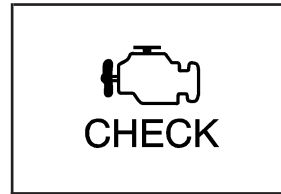

États-Unis

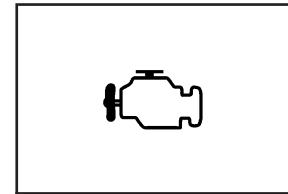

Canada

Le témoin de vérification du moteur s'allume pour indiquer qu'il y a un problème d'OBD II et qu'une intervention est nécessaire.

Les défaillances sont souvent signalées par le système avant qu'elle n'apparaissent, ce qui aide à protéger votre véhicule contre les dommages les plus sérieux. Ce système est aussi conçu pour aider votre technicien à diagnostiquer correctement les défaillances.

**Remarque:** Si vous continuez à conduire votre véhicule avec ce témoin allumé, au bout d'une certaine période le dispositif antipollution risque de ne plus fonctionner comme il se doit, votre consommation de carburant peut augmenter et votre moteur risque de ne plus tourner de manière optimale. Ceci pourrait entraîner des réparations coûteuses qui ne sont pas forcément couvertes par votre garantie.

**Remarque:** Les modifications apportées au moteur, à la boîte de vitesses, à l'échappement, à l'admission, au circuit d'alimentation de votre véhicule ou l'installation de pneus de rechange qui ne correspondent pas aux pneus d'origine de votre véhicule peuvent avoir des répercussions sur le dispositif antipollution de votre véhicule et entraîner l'allumage du témoin lumineux.

**Modifier ces systèmes peut entraîner des réparations coûteuses non couvertes par votre garantie. De plus, votre véhicule risque de ne pas passer avec succès le contrôle technique/antipollution obligatoire. Se reporter à la rubrique *Accessoires et modifications* à la page 5-4.**

Ce témoin s'allume à titre de vérification lorsque la clé est tournée en position ON/RUN (marche) mais que le moteur ne tourne pas. S'il ne s'allume pas, le faire réparer. En cas de défaillance, le témoin s'allume également de l'une des deux manières suivantes :

- **Témoin qui clignote** — Des ratés de moteur ont été détectés. Les ratés augmentent les gaz d'échappement du véhicule et peuvent endommager le dispositif antipollution. Votre véhicule a peut-être besoin d'un diagnostic et d'un entretien.
- **Témoin restant allumé** — Une défaillance dans le dispositif antipollution a été détectée dans votre véhicule. Votre véhicule a peut-être besoin d'un diagnostic et d'une réparation.

## Si le témoin clignote

Les actions suivantes peuvent prévenir des dommages plus importants au véhicule :

- Réduire la vitesse du véhicule.
- Éviter les accélérations brusques.
- Éviter la montée de pentes raides.
- Si vous tirez une remorque, réduire la charge de la remorque dès que possible.

Si le témoin arrête de clignoter et reste allumé, se reporter à « Si le témoin reste allumé » ci-dessous.

Si le témoin continue de clignoter, arrêter le véhicule lorsque vous pouvez le faire en toute sécurité. Rechercher un endroit sûr pour stationner le véhicule. Couper le contact, attendre au moins 10 secondes et redémarrer le moteur. Si le témoin reste allumé, se reporter à la rubrique « Si le témoin reste allumé ». Si le témoin clignote toujours, suivre les étapes précédentes, puis se rendre dès que possible chez le concessionnaire pour faire réparer le véhicule.

## Si le témoin reste allumé

Vous pouvez peut-être remédier à la défaillance du dispositif antipollution en considérant ce qui suit :

Avez-vous fait le plein récemment?

Si oui, remettre le bouchon du réservoir de carburant et s'assurer qu'il est bien en place. Se reporter à la rubrique *Remplissage du réservoir à la page 5-10*. Le système de diagnostic peut déterminer si le bouchon du réservoir n'est plus là ou s'il a été mal posé. Un bouchon de réservoir de carburant manquant ou desserré permet au carburant de s'évaporer dans l'atmosphère. Quelques sorties en voiture avec un bouchon bien posé devraient faire éteindre le témoin.

Venez-vous tout juste de rouler dans une flaqué d'eau profonde?

Si oui, il se peut que le système électrique du véhicule soit mouillé. Cette condition se corrige normalement une fois que le système électrique est sec. Quelques sorties en voiture devraient faire éteindre le témoin.

Avez-vous récemment changé de marque de carburant?

Si oui, s'assurer de faire le plein avec du carburant de qualité. Se reporter à *Indice d'octane à la page 5-7*. Votre moteur ne fonctionnera pas aussi efficacement que prévu avec un carburant de qualité inférieure. Vous pouvez remarquer cela par un calage du moteur après le démarrage ou lors de l'engagement d'un rapport, par des ratés du moteur, des hésitations ou des décélérations momentanées au cours des accélérations — ces conditions peuvent disparaître lorsque le moteur s'est réchauffé. Le système détecte ces problèmes, et, de ce fait, le voyant s'allume.

Si une ou plusieurs de ces conditions sont présentes, utiliser un carburant d'une autre marque. La consommation d'un plein réservoir de carburant approprié sera requise pour faire éteindre le témoin.

Si aucune des étapes ci-dessus n'a permis d'éteindre le témoin, demander au concessionnaire de vérifier le véhicule. Votre concessionnaire possède l'équipement d'essai et les outils de diagnostic nécessaires pour réparer toute défaillance électrique ou mécanique pouvant être présente.

## **Programmes d'inspection de dispositifs antipollution et d'entretien**

Certains gouvernements d'états/provinciaux et régionaux ont mis sur pied ou sont en train de mettre sur pied des programmes d'inspection du dispositif antipollution de votre véhicule. Si votre véhicule échoue à cette inspection, vous risquez de ne pouvoir immatriculer le véhicule.

Voici certaines choses que vous devriez savoir afin d'assurer que votre véhicule n'échoue pas à l'inspection :

Le véhicule échouera à l'inspection si le témoin d'anomalie est allumé ou s'il ne fonctionne pas correctement.

Le véhicule échouera à l'inspection si le système de diagnostic embarqué (OBD) détermine que les systèmes principaux du dispositif antipollution n'ont pas été complètement diagnostiqués par le système. Le véhicule sera considéré comme n'étant pas prêt pour l'inspection. Ceci peut se produire si vous avez récemment remplacé la batterie ou si votre batterie est déchargée. Le système de diagnostic est conçu pour évaluer les systèmes principaux du dispositif antipollution pendant une conduite normale. Ceci peut exiger plusieurs jours de conduite normale. Si vous avez fait tout ce qu'il fallait et que votre véhicule ne satisfait toujours pas à la vérification d'état de marche du système de diagnostic embarqué, votre concessionnaire peut se charger de préparer votre véhicule pour l'inspection.

## Témoin de pression d'huile

### **ATTENTION:**

**Ne pas conduire le véhicule si la pression d'huile est basse. Si on le fait, le moteur risque de surchauffer au point de prendre feu. Le conducteur ou d'autres personnes pourraient être brûlés. Vérifier l'huile dès que possible et faire réparer le véhicule.**

**Remarque:** Un manque d'entretien de l'huile à moteur peut endommager le moteur. Les réparations ne seraient pas couvertes par la garantie. Suivre toujours le programme d'entretien donné dans le manuel pour les changements d'huile.

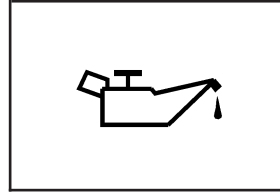

Ce témoin s'allumera brièvement lors du démarrage du moteur à titre de contrôle de fonctionnement. Si tel n'est pas le cas, faire contrôler le véhicule.

Si le témoin s'allume et reste allumé, cela signifie que l'huile ne circule pas bien dans le moteur. Il n'y a peut-être pas assez d'huile ou il y a un autre problème au système.

## Rappel de phares allumés

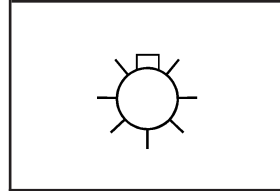

Ce témoin s'allume avec les phares.

Se reporter à la rubrique *Rappel de phares allumés* à la page 3-16 pour plus de renseignements.

## Témoin de feu arrière

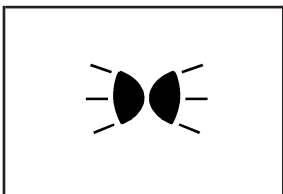

Ce témoin s'allumera quand vos feux arrière sont allumés.

**Canada seulement**

Se reporter à la rubrique *Éclairage extérieur* à la page 3-15 pour plus de renseignements.

## Indicateur du régulateur de vitesse automatique



Le témoin CRUISE (régulateur de vitesse) s'allume lorsque vous pressez le bouton ON-OFF (marche-arrêt) pour activer le régulateur de vitesse.

Se reporter à la rubrique *Indicateur du régulateur de vitesse automatique* à la page 3-45 pour plus de renseignements.

## Témoin de surmultiplication désactivée

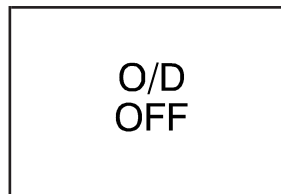

La boîte-pont automatique dispose d'une surmultiplication. Ce témoin s'allume quand la surmultiplication est désactivée.

Se reporter à la rubrique *Surmultiplication hors fonction* à la page 2-29 pour plus de renseignements.

## Témoin de feux de route

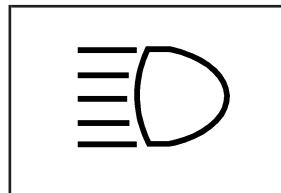

Ce témoin s'allume lorsque les feux de route sont utilisés.

Se reporter à la rubrique *Commande de feux de route et feux de croisement* à la page 3-9 pour plus de renseignements.

## Témoin de bas niveau de liquide de lave-glace

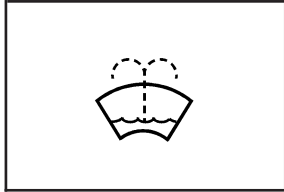

Canada seulement

Ce témoin s'allumera quand le niveau du liquide de votre lave-glace est bas.

Se reporter à la rubrique *Liquide de lave-glace* à la page 5-41 pour plus de renseignements.

## Témoin de porte ouverte



Ce témoin s'allume si une porte, le hayon arrière ou la glace de hayon arrière n'est pas complètement fermé(e).

## Jauge de carburant

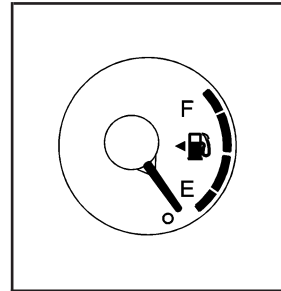

États-Unis

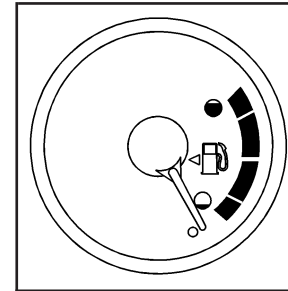

Canada

L'indicateur de niveau de carburant indique la quantité approximative de carburant restant dans votre réservoir. Une flèche sur l'indicateur indique que la trappe du réservoir de carburant se trouve du côté conducteur de votre véhicule. L'indicateur de carburant ne fonctionne que quand le contact est mis sur ON (marche). Quand l'indicateur indique E (vide), il vous reste encore un peu de carburant, environ 3,8 L ou 7,6 L (1 ou 2 gallons), mais il vous faut en mettre davantage au plus vite. Quand le niveau de carburant de votre véhicule est bas, le témoin de bas niveau de carburant, qui se trouve sous la marque E, s'allume également pour vous rappeler de remplir le réservoir de carburant.



Voici cinq situations qui semblent préoccuper certains automobilistes. Aucune des ces situations n'est liée à un problème d'indicateur de carburant :

- À la station-service, la pompe s'arrête avant que l'aiguille n'indique F (plein).
- Il faut un peu plus ou un peu moins de carburant pour remplir le réservoir par rapport à ce qu'indique l'aiguille. Par exemple, l'aiguille indique que le réservoir est à moitié plein mais il faut un peu plus ou un peu moins que la moitié de la capacité du réservoir pour faire le plein.
- Il faut attendre plusieurs minutes pour que l'aiguille s'arrête à F (plein) après le remplissage du réservoir de carburant.
- L'aiguille de l'indicateur se déplace un peu quand vous prenez un virage, que vous vous arrêtez ou que vous accélérez.
- L'indicateur ne revient pas à E (vide) quand vous coupez le contact.

## Témoin de bas niveau de carburant

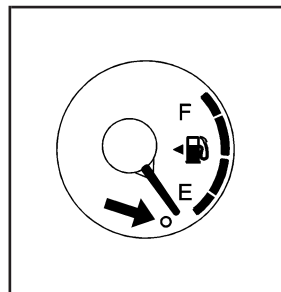

Ce témoin se trouve sur l'indicateur de niveau de carburant et s'allume quand le niveau du carburant est bas.

Pour l'éteindre, ajouter du carburant dans le réservoir. Se reporter à *Carburant à la page 5-7* pour plus d'informations.

## Systemes audio

Determiner quelle radio equipe votre vehicule puis lire les pages suivantes pour vous familiariser avec ses fonctions.

### **ATTENTION:**

**Ce systeme vous permet d'accéder à un nombre beaucoup plus important de stations audio et de listes de chansons. Si vous accordez trop d'attention aux tâches de divertissement pendant la conduite, vous risquez de provoquer une collision et de vous blesser ou de vous tuer ou de blesser ou tuer d'autres personnes. Toujours garder un oeil sur la route et se concentrer sur la conduite. Éviter de s'engager dans des recherches compliquées pendant la conduite.**

Il est important de rester attentif pendant les trajets pour rouler en sécurité. Se reporter à *Conduite défensive à la page 4-2*. Voici quelques moyens d'éviter la distraction.

Lorsque votre vehicule est stationné :

- Se familiariser avec toutes ses commandes.
- Se familiariser avec son fonctionnement.
- Configurer le systeme audio en préreglant vos stations de radio préférées, en réglant la tonalité et en réglant les haut-parleurs. Ensuite, lorsque les conditions routières le permettent, vous pouvez syntoniser vos stations de radio préférées à l'aide des préreglages et des commandes au volant si votre vehicule en est équipé.

**Remarque:** Avant d'ajouter à votre véhicule tout matériel de sonorisation, comme un système audio, un lecteur de CD, une radio BP, un téléphone mobile ou un poste émetteur-récepteur, il convient de consulter le concessionnaire pour s'assurer de la compatibilité de ce matériel. Il faut également vérifier les règlements fédéraux portant sur les radios et les téléphones mobiles. S'il est possible d'ajouter du matériel de sonorisation, il convient de le faire de façon appropriée, car cela peut nuire au bon fonctionnement du moteur du véhicule, de la radio ou d'autres systèmes et pourrait même les endommager. Les systèmes de votre véhicule peuvent pour leur part nuire au bon fonctionnement du matériel sonore ajouté.

## Réglage de l'horloge

La radio peut être munie d'un bouton marqué H ou HR pour indiquer l'heure et M ou MN pour indiquer les minutes.

Presser le bouton de l'heure et le maintenir enfoncé jusqu'à ce que l'heure correcte s'affiche. AM ou PM s'affiche à l'écran pour les heures précédant ou suivant midi. Presser le bouton de minutes et le maintenir enfoncé jusqu'à ce que les minutes correctes s'affichent. L'heure peut être réglée avec le commutateur d'allumage en position de marche ou d'arrêt.

Pour synchroniser la montre à l'heure d'une station FM diffusant de l'information du système de radiocommunication de données (RDS), appuyer sur les boutons des heures et des minutes simultanément et les maintenir enfoncés jusqu'à ce que UPDATED (mise à jour) et le symbole de montre s'affichent à l'écran. Si l'heure de la station n'est pas disponible, la mention NO UPDATE ou NO UPDAT (aucune mise à jour) s'affichera à l'écran.

L'heure RDS est diffusée chaque minute. Une fois que vous aurez syntonisé une station du système RDS, il faudra peut-être attendre quelques minutes avant que l'heure soit réglée.

## Autoradio(s)

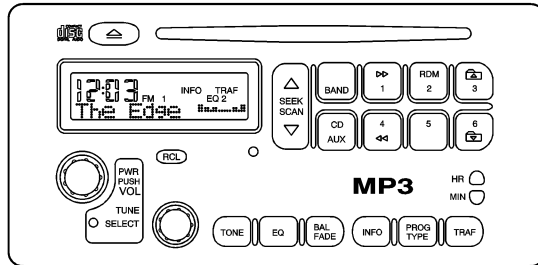

**Radio avec lecteur de CD (MP3) illustrée, radio avec lecteur de CD (base) similaire**

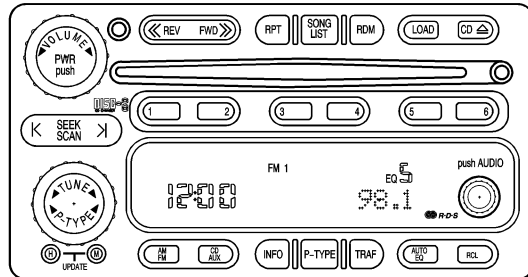

**Radio avec changeur pour six disques**

Le système audio de votre véhicule comprend l'une de ces radios.

Si votre véhicule est équipé d'un système audio haut de gamme, il comporter sept haut-parleurs. Consulter votre concessionnaire pour les détails.

La radio est dotée d'une fonction antivol. Un témoin rouge clignote lorsque le moteur est coupé pour indiquer que la radio est protégée. Elle ne fonctionnera pas si elle est installée dans un autre véhicule.

## Système de radiocommunication de données (RDS)

Le système audio est doté d'un système de radiocommunication de données (RDS). Les fonctions du système RDS ne peuvent être utilisées que pour l'écoute des stations FM qui diffusent l'information RDS.

La radio peut effectuer ce qui suit avec le RDS :

- Rechercher les stations qui diffusent le type d'émission de votre choix
- Recevoir des communiqués d'urgence locale et nationale
- Afficher des messages provenant de stations radio
- Rechercher les stations diffusant des bulletins de circulation

Ce système repose sur la réception d'informations particulières diffusées par ces stations. Il n'intervient que lorsque ces informations sont disponibles. Dans de rares cas, des informations incorrectes diffusées par une station de radio peut empêcher le bon fonctionnement de la radio. Si ce cas se produit, communiquer avec la station de radio.

Lorsque la radio est syntonisée sur une station RDS, le nom ou l'indicatif d'appel de la station est affiché à la place de la fréquence. Les stations RDS peuvent également fournir l'heure du jour, un type de programme (PTY) pour la programmation en cours et le nom du programme en cours de diffusion.

### **Service de radio par satellite XM<sup>MC</sup>**

XM<sup>MC</sup> est un service de radiodiffusion par satellite couvrant les 48 états contigus des États-Unis et 10 provinces canadiennes. Les radios satellite XM<sup>MC</sup> proposent, avec un son de qualité numérique, un vaste éventail de programmes et musiques exempts de coupures publicitaires, et ce d'une côte à l'autre. Au cours de votre période d'essai ou lorsque vous vous y abonnez, vous bénéficierez d'un accès illimité à XM<sup>MC</sup> Radio Online lorsque vous n'êtes pas dans votre véhicule. Des frais de service sont requis pour la réception des services XM<sup>MC</sup>. Pour plus d'informations, contacter XM<sup>MC</sup> au [www.xmradio.com](http://www.xmradio.com) ou appeler 1-800-929-2100 aux États-Unis et [www.xmradio.ca](http://www.xmradio.ca) ou appeler 1-877-438-9677 au Canada.

### **Fonctionnement de la radio**

**PWR (alimentation):** Appuyer sur ce bouton pour allumer ou éteindre le système.

**VOL (volume):** Tourner ce bouton vers la droite ou vers la gauche pour augmenter ou diminuer le volume.

**RCL (rappel):** Appuyer sur ce bouton pour passer de l'affichage de la fréquence de station radio à l'affichage de l'heure et vice-versa. Lorsque le contact est coupé, appuyer sur ce bouton pour afficher l'heure.

Presser le bouton RCL (rappel) pour modifier l'affichage lorsque le système RDS est sélectionné. Les options d'affichage possibles sont l'indicatif de la station, la fréquence de la station RDS, le PTY (type de programme) et le nom du programme (le cas échéant).

Appuyer sur le bouton RCL (rappel) en mode XM<sup>MC</sup> (selon l'équipement) pour récupérer quatre catégories d'informations relatives à la chanson ou à la station en cours d'écoute : nom de l'artiste, titre de la chanson, catégorie ou PTY (type de programme), fréquence ou nom de la station.





Pour modifier l'affichage par défaut, presser le bouton RCL (rappel) jusqu'à ce que l'option désirée apparaisse, puis maintenir le bouton enfoncé jusqu'à ce que l'affichage clignote. L'affichage sélectionné devient alors celui par défaut.

## Recherche d'une station



**BAND (bande):** Appuyer sur ce bouton pour alterner entre FM1, FM2, AM, ou XM1 ou XM2 (option). L'afficheur indique l'option sélectionnée.

**AM/FM:** Pour les radios avec lecteur de CD pour six disques, appuyer sur ce bouton pour basculer entre FM1, FM2, AM, XM1 et XM2 (selon l'équipement). La sélection s'affiche.

**TUNE (syntonisation):** Tourner ce bouton pour syntoniser les stations.

  ou   **SEEK (recherche):** Pour passer à la station précédente ou suivante et y demeurer, appuyer sur les flèches vers le bas ou vers le haut.

La radio n'explore que les stations se trouvant dans la bande sélectionnée et dont le signal est puissant.

  or  **SCAN (exploration):** Presser l'une des flèches SCAN (exploration) pendant deux secondes jusqu'à ce que SCAN s'affiche et qu'un signal sonore retentisse. La radio passe à une station, la joue pendant quelques secondes, puis passe à la station suivante. Appuyer de nouveau sur l'une des flèches SCAN pour mettre fin à l'exploration.

Pour effectuer une exploration des stations prééglées, appuyer sur une des flèches de recherche SCAN (exploration) pendant plus de quatre secondes jusqu'à ce que PSCAN ou PRESET SCAN (exploration des stations prééglées) et le numéro de prééglage soient affichés et qu'un bip sonore double retentisse. La radio passe à la première station prééglée, la joue pendant quelques secondes avant de passer à la station prééglée suivante. Presser de nouveau l'une des flèches SCAN pour arrêter l'exploration des stations prééglées.

La radio n'explore que les stations se trouvant dans la bande sélectionnée et dont le signal est puissant.

## Programmation des stations

Vous pouvez programmer jusqu'à 30 stations (6 FM1, 6 FM2, 6 AM, 6 XM1 et 6 XM2 (le cas échéant)) sur les 6 boutons-poussoirs numérotés. Pour ceci, exécuter les étapes suivantes :

1. Mettre en fonction la radio.
2. Appuyer sur BAND (bande) ou, en fonction de la radio, AM/FM pour sélectionner FM1, FM2, AM, XM1 et XM2 (selon l'équipement).
3. Syntoniser la station voulue.

4. Appuyer sur un des six boutons-poussoirs numérotés et le maintenir enfoncé jusqu'au signal sonore. Chaque fois que vous appuierez sur ce bouton-poussoir, vous retrouverez la station présélectionnée avec l'égalisation choisie.
5. Répéter ces étapes pour chacun des boutons-poussoirs.

### Réglage de la tonalité (graves/moyens/aigus)

**TONE (tonalité):** Appuyer sur ce bouton et le relâcher jusqu'à ce que l'écran affiche la commande de tonalité BASS (sons graves), MID (sons moyens) ou TREB (sons aigus). Le témoin SELECT (sélectionner) s'allume, indiquant qu'un réglage de tonalité est possible. Augmenter ou diminuer en tournant le bouton SELECT. Si la réception radiophonique est faible ou parasitée, diminuer les sons aigus.

Pour ramener toutes les commandes de tonalité en position moyenne, presser le bouton TONE (tonalité) jusqu'à l'apparition de la mention FLAT (position moyenne) à l'écran.

**EQ (égalisateur):** Appuyer sur ce bouton pour une égalisation personnalisée des tonalités grave, moyenne et aiguë.

Pour programmer jusqu'à six paramètres d'égalisation personnalisés au moyen des six boutons-poussoirs numérotés, exécuter les étapes suivantes :

1. Mettre en fonction la radio.
2. Effectuer l'égalisation voulue au moyen des boutons TONE (tonalité) et SELECT (sélectionner).
3. Presser le bouton EQ (égalisateur) pendant deux secondes. SELECT EQ # (sélectionner le numéro d'égalisation) s'affiche et le symbole EQ clignote.
4. Appuyer sur le bouton EQ (égalisateur) ou tourner le bouton SELECT (sélectionner) pour choisir le numéro de réglage de son voulu.
5. Presser le bouton EQ (égalisateur) pour mettre en mémoire le réglage d'égalisation et le numéro correspondant. Un bip retentit et EQ SAVED (égalisation sauvegardée) s'affiche.
6. Répéter ces étapes pour les autres réglages et numéros EQ (égalisateur).

EQ (égalisateur) 5 a été programmé en usine pour la radio parlée, mais il est possible de passer à une tonalité différente.

Pour les véhicules dotés d'une radio avec lecteur CD pour six disques :

**AUDIO:** Sur la radio avec lecteur CD pour six disques, appuyer sur le bouton AUDIO jusqu'à ce que l'écran affiche BASS (graves), MID (moyens) ou TREB (aigus). Tourner le bouton pour augmenter ou diminuer la tonalité. Si la réception radiophonique est faible ou parasitée, réduire les aigus.

Pour régler les graves, les moyens et les aigus à la position moyenne, sélectionner BASS (graves), MID (moyens) ou TREB (aigus) et presser le bouton AUDIO et le maintenir enfoncé. La radio émet un bip et règle le son à la position moyenne.

Pour régler toutes les commandes de tonalité et de haut-parleurs à la position centrale, appuyer sur le bouton AUDIO et le maintenir enfoncé si aucune commande de tonalité ou de haut-parleur n'est affichée. L'indication CENTERED (tous les réglages en position moyenne) s'affiche et vous entendez un bip.

**AUTO EQ (réglage automatique de l'égalisation):**

Sur la radio avec lecteur CD pour six disques, appuyer sur ce bouton pour sélectionner les réglages d'égalisation prédéterminés pour les musiques country, jazz, pop, rock et classique.

Pour retourner au mode manuel, appuyer sur le bouton AUTO EQ (égalisation automatique) jusqu'à ce l'indication CUSTOM (personnalisation) s'affiche. Vous pourrez alors régler manuellement les sons graves, moyens et aigus au moyen du bouton AUDIO.

**Réglage des haut-parleurs (équilibre gauche/droite et avant/arrière)**

**BAL (équilibre gauche/droite):** Pour régler l'équilibre entre les haut-parleurs de droite et de gauche, presser ce bouton et le relâcher jusqu'à ce que l'écran affiche la mention BAL (équilibre gauche/droite). Le témoin SELECT (sélectionner) s'allume, indiquant qu'un réglage des haut-parleurs est possible. Tourner le bouton SELECT pour modifier l'équilibre du son entre les haut-parleurs de droite et de gauche.



**FADE (équilibre avant/arrière):** Presser et relâcher ce bouton jusqu'à ce que FADE (équilibre avant/arrière) s'affiche pour régler l'équilibre entre les haut-parleurs avant et arrière. La diode SELECT (sélectionner) s'allume, indiquant qu'un réglage des haut-parleurs est possible. Tourner le bouton SELECT pour déplacer le son vers les haut-parleurs avant ou arrière.

Appuyer sur le bouton BAL FADE (équilibre gauche/droite, avant/arrière) pendant deux secondes pour ramener les réglages de haut-parleurs à la position moyenne.

Pour les véhicules dotés d'une radio avec lecteur CD pour six disques, se référer aux instructions suivantes pour le réglage des haut-parleurs :

**AUDIO:** Sur la radio avec lecteur CD pour six disques, presser et relâcher le bouton AUDIO jusqu'à ce que BAL (équilibre gauche/droite) s'affiche pour régler l'équilibre entre les haut-parleurs droit et gauche. Tourner le bouton pour déplacer le son vers les haut-parleurs droit ou gauche.

Presser et relâcher le bouton AUDIO jusqu'à ce que FAD (atténuation) s'affiche pour régler l'équilibre entre les haut-parleurs avant et arrière. Tourner le bouton pour diriger le son vers les haut-parleurs avant ou arrière.

Sélectionner l'équilibre droite/gauche ou avant/arrière et presser et maintenir le bouton AUDIO pour régler cet équilibre en position moyenne. La radio émet un bip unique et le niveau est réglé à la position moyenne.

Presser et maintenir le bouton AUDIO si aucune commande de tonalité ou de haut-parleur n'est affichée pour régler toutes les commandes de tonalité et de haut-parleurs à la position moyenne. L'indication CENTERED (tous les réglages en position moyenne) s'affiche et un bip retentit.

## Choix d'une station (RDS et XM<sup>MC</sup>) diffusant un type de programme (PTY)

Pour sélectionner et choisir une station diffusant un certain type de programme, procéder de la façon suivante :

1. Presser le bouton PROG TYPE (type de programme) ou, en fonction de la radio, P-TYPE (type de programme) pour activer le mode de sélection du type de programme. Le symbole PTY (type de programme) s'affiche.
2. Tourner le bouton SELECT (sélectionner) ou, en fonction de la radio, P-TYPE (type de programme) pour sélectionner un type de programme.
3. Une fois le type de programme voulu affiché, appuyer sur l'une des flèches SEEK (recherche) pour le sélectionner et passer à la première station de ce type de programme.
4. Si vous désirez passer à une autre station diffusant ce type d'émission pendant que l'indication PTY (type de programme) est affichée, appuyer une fois sur l'une des flèches SEEK (recherche). Si le type n'est pas affiché, appuyer deux fois sur l'une des flèches SEEK pour l'afficher puis passer à une autre station.

5. Presser le bouton PROG TYPE (type de programme) ou, en fonction de la radio, P-TYPE (type de programme) pour quitter le mode de sélection du type de programme.

Si la fonction PTY (type de programme) s'interrompt ou n'est plus affichée à l'écran, retourner à l'étape 1.

Si les fonctions P-TYPE (type de programme) et TRAF (circulation) sont toutes deux sélectionnées, la radio recherche les stations qui diffusent le type d'émission sélectionné et les bulletins de circulation.

La radio à lecteur CD pour six disques comporte une fonction d'interruption de type de programme. Pour utiliser cette fonction, presser le bouton P-TYPE (type de programme) et le maintenir enfoncé jusqu'à ce qu'un bip retentisse lors de la diffusion du type de programme à interrompre. L'écran affiche un astérisque à côté de ce type de programme. Vous pouvez sélectionner plusieurs interruptions si vous le souhaitez. Si vous écoutez un CD, la dernière station RDS sélectionnée arrête la lecture si le type de programme sélectionné est diffusé.

**△▽ or ◀ ▶ SCAN (exploration):** Pour effectuer l'exploration des stations diffusant un certain type de programme, suivre les étapes suivantes :

1. Presser le bouton PROG TYPE (type de programme) ou, en fonction de la radio, P-TYPE (type de programme) pour activer le mode de sélection du type de programme. Le symbole PTY (type de programme) s'affiche.
2. Tourner le bouton SELECT (sélectionner) ou, en fonction de la radio, P-TYPE (type de programme) pour sélectionner un type de programme.
3. Une fois le PTY (type de programme) affiché, presser l'une des flèches SCAN (exploration) et la maintenir enfoncée et la radio commence à explorer les stations diffusant ce type de programme.
4. Appuyer sur l'une des flèches SCAN (exploration) pour s'arrêter sur une station donnée.

Si les fonctions PTY (type de programme) et TRAF (circulation) sont toutes deux sélectionnées, la radio explore les stations qui diffusent le type de programme sélectionné et des bulletins de circulation.

**BAND ou AM/FM (fréquence alternative):** La fréquence alternative permet de passer à une station FM diffusant le même type de programme et dont le signal est plus puissant. Pour activer la fonction de fréquence alternative, presser le bouton BAND (bande) ou, en fonction de la radio, le bouton AM/FM et le maintenir enfoncé pendant deux secondes. L'indication AF ON (fréquence alternative activée) s'affiche. La radio peut maintenant passer à des stations FM dont le signal est plus puissant.

Pour désactiver la fonction de fréquence de rechange, appuyer sur le bouton BAND (bande) et le maintenir enfoncé pendant deux secondes. L'indication A F OFF (fréquence de rechange désactivée) s'affiche. La radio ne passe plus à d'autres stations FM plus puissantes.

## Programmation des stations présélectionnées de types de programme (RDS seulement)

Ces boutons-poussoirs sont pré-réglés en usine à un type de programme. Vous pouvez programmer jusqu'à 12 types de programmes (6 FM1 et 6 FM2) avec les boutons-poussoirs numérotés. Pour ceci, effectuer les étapes suivantes :

1. Appuyer sur le bouton BAND (bande) ou, en fonction de la radio, AM/FM pour sélectionner FM1 ou FM2.
2. Presser le bouton PROG TYPE (type de programme) ou, en fonction de la radio, P-TYPE (type de programme) pour activer le mode de sélection du type de programme. Le symbole PTY (type de programme) s'affiche.
3. Tourner le bouton SELECT (sélectionner) ou, en fonction de la radio, P-TYPE (type de programme) pour sélectionner un type de programme.
4. Presser l'un des 6 boutons-poussoirs numérotés et le maintenir enfoncé jusqu'à ce qu'un bip retentisse. Lorsque ce bouton-poussoir numéroté est pressé, le type de programme mémorisé est rappelé, si le mode PTY (type de programme) est activé.
5. Répéter ces étapes pour chacun des boutons-poussoirs.

## Messages RDS

**ALERT! (communiqués d'urgence):** Cette fonction vous avertit des urgences locales et nationales. Lorsque la station en cours d'écoute diffuse un message d'urgence, l'indication ALERT! (communiqués d'urgence) s'affiche. Vous entendez ce message même si la sourdine est activée ou si un CD est en cours de lecture. Si le lecteur de CD fonctionne, il s'arrête pendant la diffusion du communiqué. Vous ne pouvez pas interrompre la diffusion de communiqués d'urgence.

L'affichage du message ALERT! (communiqués d'urgence) n'est pas affecté par les essais du système de diffusion de communiqués d'urgence. Cette fonction n'est pas prise en charge par toutes les stations RDS.

**INFO (information):** Si la station actuelle diffuse un message, l'indication INFO (information) apparaît. Appuyer sur ce bouton pour afficher le message. Le message peut contenir le nom de l'artiste, le titre de la chanson, des numéros de téléphone pour appeler la station, etc.

Si le message ne peut pas apparaître en entier à l'écran, il s'affiche par parties, toutes les trois secondes. Pour faire défiler le message, presser plusieurs fois le bouton INFO (information). A chaque pression un nouveau groupe de mots s'affiche. Lorsque tout le message a été affiché, le symbole d'information disparaît jusqu'à réception d'un nouveau message. Le dernier message peut être affiché en pressant le bouton INFO jusqu'à réception d'un nouveau message ou syntonisation de la radio sur une station différente.

**TRAF (circulation):** Si la mention TRAF (circulation) s'affiche, la station écoutée diffuse des bulletins de circulation. Presser ce bouton pour recevoir ces bulletins. L'indication TRAF s'affiche entre parenthèses, puis vous entendez les bulletins diffusés par la station sélectionnée.

Si la station ne diffuse pas de bulletins de circulation, presser le bouton TRAF (circulation) et la radio recherchera une station qui en diffuse. Une fois cette station trouvée, la recherche s'arrête et TRAF s'affiche entre crochets. Si aucune station diffusant des bulletins de circulation n'est trouvée, l'indication NO TRAFFIC (pas de bulletin de circulation) s'affiche.

Si les parenthèses s'affichent sans la mention TRAF (circulation), appuyer sur le bouton TRAF pour les effacer, ou utiliser la commande TUNE (syntonisation) ou les flèches de la touche SEEK (recherche) pour trouver une station qui diffuse des bulletins de circulation. Si aucune station n'est trouvée, l'indication NO TRAFFIC (aucun bulletin sur la circulation) s'affiche.

La radio lit le bulletin de circulation si le volume est bas. Si la dernière station syntonisée diffuse des bulletins de circulation et que vous écoutez un disque compact, la radio interrompt la lecture et les parenthèses apparaissent.

Cette fonction n'est pas compatible avec le service de radiodiffusion par satellite XM<sup>MC</sup>.

## Messages radio

Si une erreur se reproduit à plusieurs reprises ou ne peut être corrigée, s'adresser à votre concessionnaire.

## Messages radio pour XM<sup>MC</sup> uniquement

Se reporter à *Messages autoradio XM* à la page 3-74 plus loin dans cette section pour plus de détails.

## Lecture d'un disque compact

Sur la radio à lecteur CD (base), insérer partiellement un CD dans la fente, en orientant l'étiquette vers le haut. Le CD s'engage dans le lecteur et vous pouvez l'écouter. Si vous insérez un CD pendant que le contact est mis et que la radio est éteinte, sa lecture commence.

Sur la radio à lecteur CD (MP3), insérer partiellement un CD dans la fente, étiquette vers le haut. Le lecteur le tire vers l'intérieur la mention READING DISC (lecture du disque) et le symbole de CD s'affichent. Si vous voulez insérer un CD alors que le contact est coupé, appuyer d'abord sur le bouton d'éjection ou le bouton RCL (rappel).

Si le contact est mis ou si la radio n'est pas en fonction pendant qu'un disque se trouve dans le lecteur, le disque reste dans le lecteur. Quand le contact est mis ou que la radio est mise en fonction, la lecture du disque commence où elle avait été interrompue, si CD était la dernière source sélectionnée.

Lorsqu'un CD est inséré, le symbole CD apparaît. Au début de chaque piste, le numéro de piste est affiché.

Le lecteur de CD peut lire des minidisques de 8 cm (3 po) insérés dans un adaptateur. Les CD standard et les minidisques sont insérés de la même façon.

## Entretien des disques compacts

La qualité sonore d'un CD-R peut être réduite en raison de la qualité du disque CD-R lui-même, de la méthode d'enregistrement, de la qualité de la musique enregistrée et de la façon dont le disque a été manipulé. Manipuler les disques avec soin. Ranger les CD-R dans leurs boîtiers d'origine ou dans d'autres boîtiers de protection et à l'écart des rayons du soleil et de la poussière. Le lecteur de CD explore la surface inférieure du disque. Si la surface d'un CD est endommagée, notamment fendue, brisée ou rayée, le CD ne pourra pas être lu correctement, voire pas du tout. Ne pas toucher le côté inférieur d'un CD lors de sa manipulation. Vous risqueriez d'endommager la surface. Saisir les CD par les bords extérieurs ou par l'ouverture centrale et le bord extérieur.

Si la surface d'un CD est souillée, utiliser un tissu doux et non pelucheux ou bien humecter un tissu doux et propre dans une solution détergente neutre et douce pour la nettoyer. S'assurer de procéder à l'essuyage en partant du centre pour revenir vers le bord.

S'il n'y a pas de dommages apparents, essayer un CD en bon état.

## Entretien du lecteur de disques compacts

Ne pas ajouter d'étiquette sur un CD, car elle pourrait rester accrochée dans le lecteur. Si un CD est enregistré sur un ordinateur et qu'une étiquette s'avère nécessaire, utiliser plutôt un stylo feutre pour inscrire les informations directement sur le dessus du disque.

L'utilisation de nettoyeurs de lentille de lecteur de disques compacts n'est pas recommandée à cause du risque de contamination de la lentille par les lubrifiants du mécanisme interne du lecteur.

**Remarque:** Si vous collez une étiquette sur un CD, insérez plusieurs CD à la fois dans la fente ou tentez de lire des CD rayés ou endommagés, vous risquez d'endommager le lecteur de CD. Lorsque vous faites fonctionner le lecteur de CD, utiliser uniquement des CD en bon état et non munis d'étiquette, charger un CD à la fois et éloigner tous corps étrangers, liquides et débris du lecteur de CD et de la fente de chargement.

Si un message d'erreur s'affiche, se reporter à « Messages du lecteur de CD » plus loin dans cette section.

Pour les véhicules dotés d'une radio avec lecteur CD pour six disques :

**LOAD/CD  (chargement de CD):** Appuyer sur le côté LOAD (chargement) de ce bouton pour charger des CD dans le lecteur. Vous pouvez y charger jusqu'à six CD.

Pour insérer un CD, procéder de la façon suivante :

1. Mettre le contact.
2. Appuyer brièvement sur le bouton LOAD (chargement).
3. Attendre que le témoin situé à droite de la fente devienne vert.
4. Charger un CD. Insérer partiellement un disque dans la fente, l'étiquette vers le haut. Le lecteur tirera le disque vers l'intérieur.

Pour insérer plusieurs disques, procéder de la façon suivante :

1. Mettre le contact.
2. Appuyer pendant deux secondes sur le bouton LOAD (chargement).  
Un bip est émis et le témoin, situé à droite de la fente, commence à clignoter.
3. Dès que le témoin s'arrête de clignoter et devient vert, insérer partiellement un CD dans la fente, l'étiquette vers le haut. Le lecteur tirera le CD vers l'intérieur.

Une fois le disque inséré, le témoin recommence à clignoter. Dès que le témoin s'arrête de clignoter et qu'il devient vert, insérer un autre disque. Vous pouvez insérer jusqu'à 6 disques dans le lecteur. Ne pas tenter d'en charger davantage.

Pour charger plus d'un CD mais moins de six, effectuer les étapes 1 à 3. Le lecteur commencera par lire le dernier CD chargé.

Si vous avez inséré plusieurs CD, un numéro est attribué à chacun d'entre eux et s'affiche.

## Lecture d'un CD chargé spécifique

L'écran affiche un numéro pour chaque disque chargé. Pour lire un disque compact particulier, appuyer d'abord sur le bouton CD AUX (lecteur de disque compact auxiliaire). Enfoncer ensuite le bouton-poussoir numéroté qui correspond au disque. Une petite barre apparaît sous le numéro du disque lu et le numéro de la piste s'affiche.

Si une erreur s'affiche à l'écran, se reporter à « Messages du lecteur de CD » plus loin dans cette section.

**LOAD/CD  (éjection de CD):** Appuyer sur la partie éjection de ce bouton pour éjecter un disque compact. Un bip retentit et le témoin clignote pour vous signaler l'éjection d'un disque.

REMOVE CD (retirer disque) s'affiche. Vous pouvez alors retirer le CD. Tout disque non retiré dans les 25 secondes est automatiquement réinséré dans le lecteur. Si vous repoussez un disque compact dans le lecteur avant que les 25 secondes se soient écoulées, le lecteur détectera une erreur et essaiera d'éjecter le disque plusieurs fois avant de s'arrêter.



Ne pas appuyer sur le bouton d'éjection de CD de façon répétée pour éjecter le CD après avoir tenté de le repousser à l'intérieur. En effet, la temporisation d'éjection de 25 secondes se remet à zéro chaque fois que vous appuyez sur ce bouton. Le CD ne sera donc pas éjecté avant que les 25 secondes se soient écoulées.

Une fois que le lecteur s'est arrêté et que le CD a été éjecté, retirer celui-ci. Après avoir retiré le CD, appuyer une fois sur le bouton PWR (alimentation) pour mettre le lecteur hors fonction, puis une seconde fois pour le remettre en fonction ou attendre que le système se remette à zéro. Cette procédure permet au récepteur de réinitialiser la détection de CD, afin que vous puissiez charger de nouveau des CD dans le lecteur.

▷▷ **1 (avance) ou FWD** ▷▷ **(avance)**: En fonction de la radio équipant le véhicule, les flèches d'avance seront différentes mais leur fonctionnement sera identique. Presser et maintenir ce bouton pour avancer rapidement au sein d'une piste. Vous entendez le son à volume réduit. Relâcher ce bouton-poussoir pour lire le passage. Le temps écoulé de la piste s'affiche.

**RPT (répétition)**: Sur la radio avec lecteur de CD pour six disques, utiliser cette fonction pour répéter une piste ou l'ensemble du CD.

Pour utiliser cette fonction, effectuer les étapes suivantes :

- Pour répéter la piste, presser et relâcher le bouton RPT (répétition). RPT s'affiche. Presser de nouveau le bouton RPT pour annuler cette fonction.
- Pour répéter le CD, presser le bouton RPT (répétition) pendant deux secondes. RPT s'affiche. Presser de nouveau le bouton RPT pour annuler cette fonction.



**RDM 2 / RDM 3 / RDM (aléatoire)**: En fonction de la radio, presser le bouton RDM 2 ou RDM 3 pour écouter les pistes dans un ordre aléatoire plutôt que séquentiel. RDM (aléatoire) et le numéro de piste s'affichent. Presser à nouveau RDM pour désactiver la lecture aléatoire.

Sur la radio avec lecteur de CD pour six disques, les pistes d'un ou de tous les CD peuvent être écoutées en ordre aléatoire.

Pour utiliser la lecture aléatoire sur la radio avec lecteur de CD pour six disques, effectuer l'une des opérations suivantes :



- Pour lire les pistes du CD dans un ordre aléatoire, presser et relâcher le bouton RDM (aléatoire). L'indication RANDOM ONE (aléatoire un) s'affiche. Presser de nouveau le bouton RDM pour annuler cette fonction.
- Pour lire les pistes de tous les CD chargés dans un ordre aléatoire, presser le bouton RDM (aléatoire) pendant plus de deux secondes. Un bip retentit et le message RANDOM ALL (lecture aléatoire de tous les CD) s'affiche. Presser de nouveau le bouton RDM pour annuler la lecture aléatoire.



 **3 (dossier suivant):** Ce bouton n'a pas de fonction pour les CD non MP3. Presser ce bouton pour passer au dossier MP3 suivant.

**4  or  REV (retour):** En fonction de la radio équipant le véhicule, les flèches de retour en arrière seront différentes mais leur fonctionnement sera identique. Presser et maintenir ce bouton pour reculer rapidement au sein d'une piste. Vous entendez le son à volume réduit. Relâcher ce bouton-poussoir pour lire le passage. Le temps écoulé de la piste s'affiche.

**6  (dossier précédent):** Ce bouton n'a pas de fonction pour les CD non MP3. Presser ce bouton pour passer au dossier MP3 précédent.

**EQ ou AUTO EQ (égalisation):** Appuyer sur le bouton EQ ou, en fonction de la radio, AUTO EQ (égalisation automatique) pour choisir l'égalisation personnalisée à appliquer lors de la lecture d'un CD. L'égalisation est automatiquement effectuée à chaque lecture du CD. Se reporter à la rubrique « EQ (égalisateur) » ou « AUTO EQ » ci-dessus pour de plus amples informations.

** SEEK  (recherche) (radios avec lecteur de CD):** Presser les flèches SEEK (recherche) pour passer à la piste précédente ou suivante. Presser l'une des flèches pendant plus de deux secondes pour chercher parmi les pistes précédentes ou suivantes au rythme de deux pistes par seconde. Lorsque le numéro de piste désiré s'affiche, relâcher la flèche pour arrêter la recherche et lire la piste.

** SEEK  (recherche) (radio avec lecteur de CD pour six disques):** Presser la flèche gauche pour retourner au début de la piste en cours, si sa lecture a démarré depuis plus de dix secondes. Presser la flèche droite pour passer à la piste suivante. Si vous maintenez enfoncée l'une des flèches ou si vous la pressez plusieurs fois, le lecteur continue de reculer ou d'avancer d'une piste à l'autre.

**△ SCAN ▽ (exploration) (radios avec lecteur de CD):** Appuyer sur l'une des flèches et la maintenir enfoncée plus de deux secondes jusqu'à ce que SCAN (exploration) et le numéro de piste apparaissent sur l'affichage et que vous entendiez un bip. Le disque passe à la piste suivante, la lit pendant quelques secondes, puis passe à la piste suivante. Appuyer de nouveau sur l'une des flèches pour arrêter l'exploration.

**< SCAN > (exploration) (radio avec lecteur de CD pour six disques):** Pour explorer un CD, presser une flèche SCAN (exploration) pendant plus de deux secondes, jusqu'à l'affichage de SCAN et l'émission d'un bip. Le lecteur passe à la piste suivante, la lit pendant 10 secondes puis passe à la piste suivante. Presser à nouveau une flèche SCAN pour arrêter l'exploration.

Pour explorer tous les CD insérés, presser l'une des flèches du bouton SCAN (exploration) et la maintenir enfoncée pendant plus de quatre secondes, jusqu'à ce que l'écran affiche CD SCAN (exploration des CD) et que vous entendiez un bip. Utiliser cette fonction pour écouter 10 secondes de la première piste de chaque CD inséré. Presser de nouveau l'une des flèches du bouton SCAN pour arrêter l'exploration.

**RCL (rappel):** Presser ce bouton pour savoir depuis combien de temps la piste est en cours de lecture. Pour changer l'affichage normal de l'écran, de la piste et du temps écoulé, presser ce bouton jusqu'à ce que l'option désirée s'affiche, puis le maintenir enfoncé jusqu'à ce que l'affichage clignote. L'affichage sélectionné est maintenant celui par défaut.

**BAND ou AM/FM:** En fonction de la radio, presser ce bouton pour écouter la radio lorsqu'un CD est en cours de lecture. Le CD inactif reste en sécurité dans le lecteur jusqu'à la prochaine lecture.

**CD AUX (lecteur de disque compact auxiliaire):** Presser ce bouton pour lire un CD en écoutant la radio.

**△ (éjection):** Sur les radios à lecteur CD, appuyer sur ce bouton pour éjecter un CD. La fonction d'éjection peut être activée lorsque le contact est coupé ou que la radio est éteinte. Appuyer également sur ce bouton pour pouvoir introduire un CD lorsque la radio est éteinte et que le contact est coupé.

## Utilisation du mode de liste de chansons (Radio avec lecteur de CD pour six disques)

Ce type de radio possède une fonction appelée liste de chansons. Cette fonction peut mémoriser 20 sélections de pistes.

Pour mémoriser les pistes dans la liste de chansons, procéder comme suit :

1. Mettre le lecteur de CD en fonction et charger au moins un CD. Pour plus de renseignements, se reporter à la rubrique « LOAD CD (chargement de CD) » plus haut dans cette section.
2. S'assurer que le changeur de CD n'est pas en mode de liste de chansons. L'écran ne doit pas afficher S-LIST (liste de chansons). Si tel est le cas, presser le bouton SONG LIST (liste de chansons) pour désactiver ce mode.
3. Sélectionner le CD désiré en pressant le bouton-poussoir numéroté, puis utiliser la flèche droite du bouton SEEK SCAN (recherche/exploration) pour repérer la piste que vous voulez mémoriser. La lecture de la piste débute.

4. Presser le bouton SONG LIST (liste de chansons) et le maintenir enfoncé pour mémoriser la piste. Dès que ce bouton est pressé, un bip se fait entendre. Après deux secondes de pression continue de ce bouton, deux bips se font entendre pour confirmer la mémorisation de la piste.
5. Répéter les étapes 3 et 4 pour mettre en mémoire d'autres sélections.

S-LIST FULL (liste de chansons complète) s'affiche si plus de 20 sélections sont mémorisées.

Pour lire la liste de chansons, appuyer sur le bouton SONG LIST (liste de chansons). Un bip retentit et S-LIST (liste de chansons) s'affiche. Les pistes enregistrées commencent à être lues dans l'ordre dans lequel elles ont été mises en mémoire.

Vous pouvez faire défiler la liste des chansons au moyen des flèches SEEK SCAN (recherche/exploration). Une fois arrivé à la dernière piste mise en mémoire, le lecteur retourne à la première.

Pour supprimer des pistes de la liste de chansons, effectuer les étapes suivantes :

1. Mettre en marche le lecteur de CD.
2. Appuyer sur le bouton SONG LIST (liste de chansons) pour activer la fonction correspondante. S-LIST (liste de chansons) s'affiche.
3. Appuyer sur les flèches du bouton SEEK SCAN (recherche/exploration) pour rechercher la piste que vous voulez supprimer.
4. Appuyer sur le bouton SONG LIST (liste de chansons) et le maintenir enfoncé pendant deux secondes. Dès que vous appuyez sur ce bouton, un bip se fait entendre. Après deux secondes de pression continue de ce bouton, deux bips se font entendre pour confirmer la suppression de la piste.

Après la suppression d'une piste, les pistes restantes se décalent vers le haut de la liste. Quand une autre piste est ajoutée, elle est placée en fin de liste.

Pour effacer la liste entière de chansons, effectuer les étapes suivantes :

1. Mettre en marche le lecteur de CD.
2. Appuyer sur le bouton SONG LIST (liste de chansons) pour activer la fonction correspondante. S-LIST (liste de chansons) s'affiche.
3. Appuyer sur le bouton SONG LIST (liste de chansons) et le maintenir enfoncé pendant plus de quatre secondes. Un signal sonore retentit suivi d'un double signal sonore au bout de deux secondes et d'un autre signal sonore au bout de quatre secondes. L'afficheur indique S-LIST EMPTY (liste de chansons vide) pour confirmer la suppression de la liste de chansons.

Si un CD est éjecté et que la liste de chansons contient des pistes de ce CD, elles sont automatiquement effacées de la liste. Quand une autre piste est ajoutée, elle est placée à la fin de la liste.

Pour sortir du mode de liste de chansons, appuyer sur le bouton SONG LIST (liste de chansons). Vous entendez un bip et S-LIST (liste de chansons) disparaît de l'écran.

## Lecture d'un disque CD-R MP3

L'autoradio de votre véhicule peut être équipé de la fonction MP3. Dans ce cas, il peut lire un disque CD-R MP3. Pour plus d'information sur la lecture des disques CD-R MP3, se reporter à *À l'aide d'un MP3 à la page 3-68* plus loin dans cette section.

## Messages du lecteur de CD

**CHECK CD (vérifier le CD):** Si ce message s'affiche et/ou que le CD est éjecté, l'une des conditions suivantes peut être la cause de l'erreur :

- La température est très élevée. Lorsqu'elle reviendra à la normale, la lecture devrait reprendre.
- Vous conduisez sur une route en très mauvais état. Une fois que la route deviendra plus carrossable, la lecture du CD devrait reprendre.
- Le disque est sale, rayé, mouillé ou inséré à l'envers.
- Le taux d'humidité de l'air est très élevé. Attendre environ une heure et essayer de nouveau.
- Le format du CD peut être incompatible. Voir *À l'aide d'un MP3 à la page 3-68* plus loin dans cette section.
- Un problème s'est produit lors de la gravure du CD.
- L'étiquette peut être coincée dans le lecteur.

Si le CD n'est pas lu correctement pour toute autre raison, essayer un disque que vous savez être en bon état de fonctionnement.

Si une erreur se produit à maintes reprises ou si elle ne peut pas être corrigée, contacter votre concessionnaire. Si la radio affiche un message d'erreur, noter celui-ci et le transmettre au concessionnaire.

## À l'aide d'un MP3

### Disque CD-R MP3

#### Format MP3

Si vous gravez votre propre disque MP3 sur un ordinateur personnel :

- S'assurer que les fichiers MP3 sont enregistrés sur un disque CD-R.
- Ne pas mélanger des fichiers audio standard et des fichiers MP3 sur un seul disque.
- S'assurer que les listes de lecture comportent une extension .m3u ou .wpl. D'autres extensions de fichier pourraient ne pas fonctionner.

- Les fichiers peuvent être enregistrés selon différents débits binaires fixes ou variables. Vous pouvez afficher le titre de la chanson, le nom de l'artiste et le nom de l'album sur la radio lorsque vous procédez à l'enregistrement à l'aide d'identificateurs ID3 versions 1 et 2.
- Créer une structure de répertoire qui facilite la recherche des chansons en roulant. Organiser les chansons par album en utilisant un fichier pour chaque album. Chaque fichier ou album devrait contenir un maximum de 18 chansons.
- Lorsque vous gravez un disque MP3 en utilisant plusieurs sessions, s'assurer de finaliser le disque. Généralement, il vaut mieux graver le disque en une seule fois.

Le lecteur peut lire et diffuser un maximum de 50 dossiers, 50 listes de lecture, 10 sessions et 255 fichiers. Les longs noms de fichier, de dossier ou de liste de lecture peuvent utiliser plus d'espace mémoire disque que nécessaire. Pour conserver de l'espace sur le disque, minimiser la longueur des noms de fichier, de dossier et de liste de lecture.

Vous pouvez également lire un CD MP3 enregistré sans dossiers de fichiers. Le système accepte jusqu'à 11 dossiers en profondeur, cependant, limiter le nombre total de dossiers pour réduire la complexité et le risque de confusion lors des tentatives de localisation d'un dossier particulier pendant la lecture. Si un CD contient davantage que le maximum de 50 dossiers, 50 listes de lecture, 10 sessions et 255 fichiers, le lecteur vous laissera accéder et naviguer jusqu'au maximum, mais tous les éléments au-delà du maximum seront ignorés.

### **Répertoire racine**

Le répertoire racine sera traité comme un dossier. Si le répertoire racine possède des fichiers audio compressés, le répertoire s'affichera comme F1 ROOT (racine). Tous les fichiers contenus directement dans le répertoire racine seront lus avant ceux des dossiers créés dans le répertoire racine. Toutefois, les listes de lecture (Px) seront toujours lues avant les dossiers ou fichiers du répertoire racine.

## Répertoire ou dossier vide

Lorsque la structure de fichiers contient un répertoire racine ou un dossier renfermant uniquement des dossiers ou sous-dossiers sans fichier compressé directement sous eux, le lecteur passe directement au dossier suivant contenant des fichiers audio compressés. Le dossier vide n'est pas affiché.

## Absence de dossier

Si le CD renferme uniquement des fichiers compressés, ces fichiers seront situés dans le dossier racine. Si un CD a été enregistré sans dossiers ni liste de lecture, les fonctions suivante et précédente de dossier seront indisponibles. La radio affichera ROOT (racine) sur l'afficheur comme nom du dossier.

Lorsque le CD ne comporte pas de dossiers mais uniquement des listes de lecture et de fichiers audio compressés, tous les fichiers seront situés dans le dossier racine. Les boutons bas et haut de dossier rechercheront d'abord les listes de lecture (Px) pour ensuite passer au dossier racine. Lorsque la radio affiche le nom du dossier, ROOT (racine) apparaît sur l'afficheur.

## Ordre de lecture

Les pistes sont lues dans l'ordre suivant :

- Le lecteur lit d'abord la première piste de la première liste de lecture et poursuit de façon séquentielle pour toutes les pistes de chaque liste de lecture. Lorsque la dernière piste de la dernière liste de lecture est lue, la lecture reprend à la première piste de la première liste de lecture.
- Si le CD ne renferme aucune liste de pièces, la lecture débutera à la première piste du répertoire racine. Lorsque toutes les pistes du répertoire racine auront été lues, la lecture des fichiers reprendra en ordre numérique. Après la lecture de la dernière piste du dernier dossier, la lecture reprendra à la première piste du premier dossier ou du répertoire racine.

Lorsque la lecture d'un nouveau dossier débute, son nom n'est pas automatiquement affiché, à moins que le mode d'affichage par défaut soit le mode de dossier. Pour plus de renseignements, se reporter à la rubrique plus loin dans cette section. Le nom de la nouvelle piste s'affiche.



## Système de fichiers et noms

Le nom de la chanson affiché sera celui indiqué sur l'identificateur ID3. Lorsque l'identificateur ID3 ne fournit aucun nom, la radio affiche le nom de fichier sans son extension (par exemple .mp3) comme nom de piste.

Les noms de pistes dépassant 39 caractères ou 3 pages sont tronqués. La radio n'affiche pas une partie des mots de la dernière page textuelle, ni l'extension du nom de fichier.

## Listes de lecture préprogrammées

Les listes préprogrammées créées en utilisant WinAmp<sup>MC</sup>, MusicMatch<sup>MC</sup> ou Real Jukebox<sup>MC</sup> sont accessibles mais elles ne peuvent être modifiées en utilisant la radio. Ces listes sont traitées comme des dossiers spéciaux contenant des fichiers audio compressés.

## Lecture d'un MP3

Insérer partiellement un CD dans la fente, étiquette vers le haut. Le disque s'engage dans le lecteur et l'indication READING DISC (lecture en cours du disque compact) apparaît. La lecture doit commencer et le symbole de CD doit s'afficher. Si vous voulez insérer un CD alors que le contact est coupé, appuyer d'abord sur le bouton d'éjection ou sur le bouton RCL (rappel).

Si le contact ou la radio est éteint alors qu'un CD se trouve dans le lecteur, celui-ci y restera. Lorsque le contact ou la radio sera rallumé, la lecture reprendra où elle a été interrompue, si le CD était la dernière source sélectionnée.

**▷▷ 1 (avance rapide):** Appuyer sur ce bouton-poussoir et le maintenir enfoncé pour avancer rapidement à l'intérieur d'une piste. Appuyer sur ce bouton-poussoir et le maintenir enfoncé pendant moins de deux secondes pour avancer 10 fois plus vite que la vitesse de lecture normale. Appuyer sur ce bouton-poussoir et le maintenir enfoncé pendant plus de deux secondes pour avancer 20 fois plus vite que la vitesse de lecture normale. Le relâcher pour faire jouer la piste. La mention FWD (avancer) et le temps écoulé de la piste s'afficheront.

**RDM 2 (lecture au hasard):** Pour répéter les pistes du dossier ou de la liste de lecture en cours, presser et relâcher ce bouton-poussoir. La mention FOLDER RANDOM (dossier aléatoire) s'affiche. Lorsque toutes les pistes du dossier ou de la liste de lecture en cours ont été lues, le système passe au prochain dossier ou à la prochaine liste de lecture et lit toutes les pistes en ordre aléatoire.

Pour répéter toutes les pistes du CD, presser et maintenir ce bouton pendant deux secondes. Un bip retentit et la mention DISC RANDOM (lecture aléatoire du disque) s'affiche. Cette fonction n'est pas utilisable avec les listes de lecture.

Lorsque vous avez sélectionné le mode de lecture aléatoire, une pression sur une des flèches SEEK (recherche) amène à la piste aléatoire suivante ou précédente.

Appuyer de nouveau brièvement sur ce bouton-poussoir pour désactiver la lecture aléatoire. La mention NO RANDOM (lecture aléatoire désactivée) s'affiche.

 **3 (dossier suivant):** Presser ce bouton-poussoir pour passer à la première piste du dossier ou de la liste de lecture suivante. Si le disque contient des listes de lecture, elles sont affichées en premier, suivies des dossiers. Si vous pressez ce bouton en mode de lecture aléatoire de dossier, le lecteur passe au dossier suivant et lit les pistes dans un ordre aléatoire. Cette fonction n'est pas disponible sur un CD ne contenant ni dossiers ni listes de lecture.

**4**  **(recul rapide):** Presser ce bouton-poussoir et le maintenir enfoncé pour reculer rapidement au sein d'une piste. Presser ce bouton-poussoir et le maintenir enfoncé moins de 2 secondes pour reculer 10 fois plus vite que la vitesse de lecture normale.

Presser ce bouton-poussoir et le maintenir enfoncé plus de 2 secondes pour reculer 20 fois plus vite que la vitesse de lecture normale. Relâcher le bouton pour lire la piste. L'indication REV (recul) et le temps écoulé sur la piste s'affichent à l'écran. En cas de pression sur le bouton-poussoir pendant plus de 20 secondes, le recul s'interrompt et la lecture commence.

**6**  **(dossier précédent):** Presser ce bouton-poussoir pour passer à la première piste du dossier ou de la liste de lecture précédente. Si le disque contient des listes de lecture, elles seront affichées en premier, suivies des dossiers. Si vous pressez ce bouton-poussoir alors que vous avez sélectionné le mode de lecture aléatoire, le lecteur passera au dossier précédent et lira les pistes correspondantes dans un ordre aléatoire. Cette fonction n'est pas disponible sur un CD ne contenant ni dossiers ni listes de lecture.

**△ SEEK ▽ (recherche):** Appuyer sur la flèche montante pour aller au début de la piste suivante. Appuyer sur la flèche descendante pour aller au début de la piste précédente. Si vous appuyez pendant plus de deux secondes sur l'une des deux flèches, le lecteur recherche les pistes précédentes ou suivantes à la vitesse de deux pistes par seconde. Lorsque le numéro de piste désiré s'affiche, relâcher la flèche pour arrêter la recherche et lire la piste.

**TUNE (syntonisation):** Si vous tournez ce bouton, le lecteur parcourt rapidement les pistes vers le début ou la fin du CD, dans tous les dossiers ou listes de lecture. Pour chaque piste, le numéro de piste et le nom du fichier s'affichent à l'écran. Si vous tournez ce bouton alors que vous avez sélectionné le mode de lecture aléatoire, le lecteur parcourt rapidement les pistes vers le début ou la fin du CD, dans un ordre séquentiel.

**RCL (rappel):** Presser ce bouton pour basculer entre les modes piste, dossier ou liste de lecture et heure. L'écran n'affiche que 13 caractères, mais peut prendre en compte jusqu'à trois pages de texte. Si le nom de la chanson, du dossier ou de la liste de lecture comporte plus de 13 caractères, et que vous pressez ce bouton dans les deux secondes, vous passez à la page de texte suivante. S'il n'y a pas d'autres pages à afficher, le fait d'appuyer sur ce bouton dans les deux secondes entraîne le passage au mode d'affichage suivant.

Le mode piste affiche le numéro de la piste en cours et le nom de la piste fourni par l'identificateur ID3.

Le mode dossier/liste de lecture affiche le numéro de dossier ou de la liste de lecture en cours et le nom de dossier et de la liste de lecture.

Le mode heure affiche l'heure et le nom de la chanson fourni par l'identificateur ID3.

Pour modifier la valeur par défaut d'affichage, appuyer ce bouton jusqu'à l'affichage désiré puis le maintenir enfoncé pendant deux secondes. La radio émet un bip et l'affichage sélectionné devient l'affichage par défaut.

**INFO (information):** INFO (information) s'affiche lorsque la piste actuelle possède un identificateur ID3. Appuyer sur ce bouton pour afficher les noms de l'artiste et de l'album fournis par l'identificateur. Une fois les renseignements de l'identificateur ID3 affichés, INFO s'efface.

**BAND (bande):** Presser ce bouton pour écouter la radio lorsqu'un CD est en cours de lecture. Le CD inactif reste dans le lecteur jusqu'à la prochaine lecture.

**CD AUX (lecteur de disque compact auxiliaire):** Presser ce bouton pour lire un CD pendant que vous écoutez la radio. Le symbole CD s'affiche lorsqu'un CD est chargé.

 **(éjection):** Appuyer sur ce bouton pour éjecter un CD. La fonction d'éjection peut être activée lorsque le contact est coupé ou que la radio est éteinte. Appuyer également sur ce bouton pour pouvoir introduire un CD lorsque la radio est éteinte et que le contact est coupé.

## Messages autoradio XM

**XL (stations en langage explicite):** Un client peut demander le blocage de ces stations ou de toute autre station en composant le 1-800-852-XXMM (1-800-852-9696).

**Updating (mise à jour):** Le code de chiffrement de votre récepteur est en cours de mise à jour et vous n'avez pas à intervenir. Cette opération ne dure pas plus de 30 secondes.

**No Signal (aucun signal):** Le système fonctionne correctement, mais le véhicule se trouve à un endroit où la réception du signal XM<sup>MC</sup> est bloquée. Le signal devrait revenir lorsque vous aurez quitté cet endroit.

**Loading XM (chargement XM):** Les données audio et texte sont en cours d'acquisition et de traitement par votre système audio. Vous n'avez pas à intervenir. Ce message disparaîtra sous peu.

**CH Off Air (station hors service):** Cette station n'est pas actuellement en service. Vous devez en syntoniser une autre.

**CH Unavail (station non disponible):** Cette station auparavant accessible, ne l'est plus. Syntoniser une autre station. Si vous aviez mémorisé cette station, vous pourriez en assigner une autre à ce bouton de présélection.

**No Info (aucune information):** Aucune information sur l'artiste, le titre de la chanson la catégorie ou toute autre information textuelle n'est disponible en ce moment sur cette station. Votre système fonctionne correctement.

**No Info (aucune information):** Aucun message texte ou informatif n'est diffusé en ce moment sur cette station. Votre système fonctionne correctement.

**Not found (introuvable):** Aucune station ne peut être syntonisée pour la catégorie que vous avez choisie. Votre système fonctionne correctement.

**XM Locked (XM verrouillé):** Le récepteur XM<sup>MC</sup> du véhicule a peut-être déjà été installé dans un autre véhicule. Pour des raisons de sécurité, les récepteurs XM<sup>MC</sup> ne peuvent pas être changés de véhicule. Si ce message apparaît après un entretien de votre véhicule, consulter votre concessionnaire.

**Radio ID (identification de la radio):** Si la station 0 est syntonisée, ce message apparaît en alternance avec le code d'identification à 8 chiffres de la radio XM<sup>MC</sup>. Ce code est nécessaire pour activer le système.

**Unknown (non identifié):** Si vous recevez ce message alors que vous avez syntonisé la station 0, le récepteur a un problème. Consulter votre concessionnaire.

**Chk XMRCvr (vérifier le récepteur XM):** Si ce message ne s'efface pas rapidement, votre récepteur est peut-être défectueux. Consulter votre concessionnaire.

## Réception radio

Des interférences de fréquence et des parasites lors de la réception normale de la radio peuvent se produire si des éléments tels que des chargeurs de téléphones cellulaires, des accessoires de confort pour le véhicule et des dispositifs électroniques externes sont branchés à la prise électrique pour accessoires. En cas d'interférence ou de parasites, débrancher le dispositif en cause de la prise électrique pour accessoire.

## AM

La portée de la plupart des stations AM est supérieure à celle des stations FM, en particulier la nuit. Une portée plus importante peut provoquer des interférences entre les stations. Pour une meilleure réception de la radio, la plupart des stations radio AM augmentent les niveaux de puissance en journée, puis les réduisent la nuit. Des parasites peuvent également se produire lorsque des tempêtes et lignes électriques interfèrent avec la réception radio. Dans ce cas, essayer de réduire le niveau des aigus sur la radio.

## FM stéréo

La FM stéréo offre un meilleur son, mais les signaux FM n'ont une portée que d'environ 16 à 65 km (10 à 40 miles). Les grands édifices et les collines peuvent interférer avec les signaux FM et atténuer par moment la réception.

## Service de radio par satellite XM<sup>MC</sup>

Le service de radio par satellite XM<sup>MC</sup> vous offre une réception radio numérique d'un océan à l'autre dans les 48 états contigus des États-Unis et au Canada. Tout comme pour les stations FM, les grands édifices et les collines peuvent interférer avec les signaux radio par satellite, atténuant ainsi la réception à certains moments. Par ailleurs, le fait de voyager ou de se trouver sous des feuillages épais, des ponts, des garages ou des tunnels peut entraîner une perte du signal XM pendant une certaine durée. Le message NO XM SIGNAL (aucun signal XM) peut s'afficher sur la radio pour signaler une interférence.

## Antenne fixe

L'antenne fixe peut passer dans la plupart des lave-autos sans dommage. Si elle en ressort légèrement pliée, elle peut être redressée à la main. Toutefois, si la pliure est accentuée, l'antenne doit être remplacée.

Vérifier de temps en temps que le mât est bien vissé à la base de l'antenne située sur le toit. S'il a besoin d'être resserré, le faire à la main.

## Système d'antenne autoradio satellite XM<sup>MC</sup>

L'antenne radio satellite XM<sup>MC</sup> se trouve sur le toit du véhicule. Éviter l'accumulation de neige ou de glace dessus pour conserver la qualité de la réception.

Si votre véhicule est équipé d'un toit ouvrant, les performances du système XM<sup>MC</sup> peuvent être affectées si le toit ouvrant est ouvert.

La disposition d'objets sur le toit peut également nuire au rendement du système XM<sup>MC</sup>. S'assurer que l'antenne radio satellite XM<sup>MC</sup> n'est pas obstruée.

## Section 4 Conduite de votre véhicule

---

<b>Votre conduite, la route et votre véhicule</b> .....	4-2	Conduite de nuit .....	4-14
Conduite défensive .....	4-2	Conduite sous la pluie et sur routes mouillées ...	4-15
Conduite en état d'ébriété .....	4-2	Avant de partir pour un long trajet .....	4-16
Contrôle du véhicule .....	4-3	Hypnose de la route .....	4-16
Freinage .....	4-4	Routes onduleuses et de montagne .....	4-17
Système de freinage antiblocage (ABS) .....	4-5	Conduite hivernale .....	4-18
Freinage d'urgence .....	4-6	Si le véhicule est coincé dans le sable, la boue ou la neige .....	4-22
Système de traction asservie (TCS) .....	4-7	Va-et-vient du véhicule pour le sortir .....	4-23
Système Stabilitrak <sup>MD</sup> .....	4-8	Chargement du véhicule .....	4-23
Assistance de freinage d'urgence .....	4-8	<b>Remorquage</b> .....	4-29
Direction .....	4-9	Remorquage du véhicule .....	4-29
Contrôle d'un dérapage sur l'accotement .....	4-12	Remorquage d'un véhicule récréatif .....	4-30
Manoeuvre de dépassement .....	4-12	Traction d'une remorque .....	4-32
Perte de contrôle .....	4-13		

## Votre conduite, la route et votre véhicule

### Conduite défensive

Une conduite défensive signifie « toujours s'attendre à l'imprévu ». La première étape d'une conduite défensive consiste à porter la ceinture de sécurité — Se reporter à *Ceintures de sécurité : Pour tous à la page 1-11*.

#### ATTENTION:

Toujours s'attendre à ce que les autres usagers de la route (piétons, cyclistes et autres conducteurs) soient imprudents et fassent des erreurs. Anticiper ce qu'ils pourraient faire et être prêt à faire face à leurs erreurs. En outre :

- Laisser suffisamment d'espace entre le véhicule et le véhicule précédent.
- Se concentrer sur la conduite.

**La distraction du conducteur peut entraîner des accidents graves, voire mortels. Ces techniques défensives simples peuvent vous sauver la vie.**

## Conduite en état d'ébriété

#### ATTENTION:

**Il est très dangereux de conduire après avoir bu. Même une petite quantité d'alcool peut affecter vos réflexes, vos perceptions, votre concentration et votre discernement. Si vous conduisez après avoir bu, vous pouvez avoir un accident sérieux, ou même fatal. Ne pas conduire après avoir bu et ne pas accepter d'être le passager d'un conducteur qui a bu. Rentrer à la maison en taxi ou, si vous sortez en groupe, choisir un conducteur qui s'abstiendra de boire.**

La mort et les blessures associées à la conduite en état d'ébriété constituent une tragédie globale.

La consommation d'alcool prive un conducteur de quatre facultés dont il a besoin pour conduire un véhicule : le jugement, la coordination musculaire, la vision et l'attention.



Les archives de la police montrent que l'alcool est la cause de presque 40 pour cent des accidents mortels de la route. Dans la plupart des cas, c'est la conduite en état d'ébriété qui cause l'accident fatal. Ces dernières années, les accidents de la route associés à l'alcool ont causé quelque 17 000 morts et environ 250 000 blessés annuellement.

Aux États-Unis, il est illégal de consommer de l'alcool avant 21 ans. Ces lois existent pour de bonnes raisons médicales, psychologiques, ou liées à la croissance.

La façon la plus évidente de résoudre ce problème important de sécurité routière est de ne pas boire d'alcool avant de conduire.

La recherche médicale révèle que la gravité des blessures peut augmenter s'il y a de l'alcool dans le sang des victimes. Ceci est particulièrement vrai dans les cas de blessures au cerveau, à la moelle épinière et au cœur. Cela veut dire qu'en cas d'accident, quiconque a bu de l'alcool — le conducteur ou un passager — risque de perdre la vie ou d'être invalide pour le reste de ses jours comparativement à quelqu'un qui n'a pas bu.

## Contrôle du véhicule

Les trois systèmes suivants vous aident à contrôler votre véhicule en cours de route — les freins, la direction et l'accélérateur. Mais parfois, par exemple en cas de neige ou de verglas, on peut demander à ces systèmes de contrôle plus que les pneus ou les conditions de circulation ne peuvent permettre. Dans ce cas, vous pouvez perdre le contrôle du véhicule.

L'ajout d'accessoires ne provenant pas du concessionnaire peut affecter les performances de votre véhicule. Se reporter à *Accessoires et modifications* à la page 5-4.

## Freinage

Se reporter à la rubrique *Témoin du système de freinage à la page 3-36*.

Un freinage implique un temps de perception et un temps de réaction. En premier lieu vous devez décider d'appuyer sur la pédale de frein. C'est le temps de perception. Vous avez ensuite à déplacer votre pied et freiner. C'est le temps de réaction.

Le temps de réaction moyen est d'environ 3/4 de seconde. Mais cela n'est qu'une moyenne. Ce temps peut être inférieur pour certains conducteurs et atteindre jusqu'à deux ou trois secondes pour d'autres conducteurs. L'âge, l'état physique, la vivacité d'esprit, la coordination et la vision jouent tous un rôle à cet égard. Tout comme l'alcool, les drogues et la frustration. Mais, même en 3/4 de seconde, un véhicule se déplaçant à 100 km/h (60 mi/h) parcourra 20 m (66 pi). Cela pourrait représenter une distance considérable en cas d'urgence. Il est donc important de garder une distance suffisante entre votre véhicule et les autres.

Et, évidemment, les distances réelles d'arrêt varient considérablement selon la surface de la route, qu'elle soit pavée ou gravillonnée; l'état de la chaussée, qu'elle soit mouillée, sèche ou verglacée; la bande de roulement du pneu, l'état de les freins; le poids du véhicule et la force de freinage appliquée.

Il faut éviter de freiner très fort inutilement. Certaines personnes conduisent par à-coups — des accélérations importantes suivies de freinage important — plutôt que de suivre le flot de la circulation. C'est une erreur. Les freins pourraient ne pas avoir le temps de refroidir entre les arrêts brusques. Les freins s'useront donc beaucoup plus rapidement si vous freinez brusquement. Si vous suivez la circulation et gardez une distance appropriée entre votre véhicule et les autres, vous éliminerez beaucoup de freinage inutile. Il en résultera un meilleur freinage et une plus longue durée de vie des freins.

Si votre moteur du véhicule s'arrête de tourner pendant que vous roulez, freiner normalement sans pomper les freins. Si vous le faites, la pédale pourra être plus difficile à enfoncer. Si le moteur s'arrête de tourner, vous aurez quand même accès à une certaine assistance du servofrein. Cependant, vous l'utiliserez au moment de freiner. Une fois que l'assistance du servofrein est épuisée, le freinage sera plus lent et la pédale de frein sera plus difficile à enfoncer.

L'ajout d'accessoires ne provenant pas du concessionnaire peut affecter les performances de votre véhicule. Se reporter à *Accessoires et modifications à la page 5-4*.

## Système de freinage antiblocage (ABS)

Votre véhicule peut être équipé du système de freinage antiblocage (ABS). Il s'agit d'un système électronique qui vous aidera à éviter un dérapage à la suite d'un freinage.

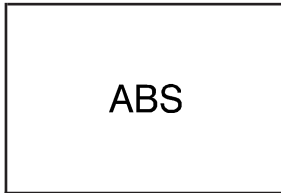

États-Unis

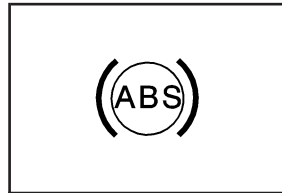

Canada

Si votre véhicule est équipé du système de freinage antiblocage (ABS), ce témoin s'allume brièvement au tableau de bord lorsque vous démarrez le véhicule.

Lorsque vous démarrez le moteur, ou lorsque votre véhicule commence à se déplacer, le système de freinage antiblocage (ABS) effectuera une auto vérification. Il se peut que vous entendiez un bruit momentané du moteur ou des cliquetis et que vous constatiez que votre pédale de frein bouge ou vibre un peu. C'est normal.

S'il existe une défaillance du système de freinage antiblocage, ce témoin restera allumé. Se reporter à la rubrique *Témoin de système de freinage antiblocage (ABS)* à la page 3-38.

Supposons que la chaussée est mouillée et que vous conduisez de façon sécuritaire. Soudain, un animal surgit devant vous. Vous enfoncez la pédale de frein et continuez à freiner. Voici ce qui se produit grâce au système de freinage antiblocage :

L'ordinateur perçoit que les roues tournent moins vite. Si l'une des roues va s'arrêter de tourner, l'ordinateur enclenchera séparément les freins de chacune des roues avant et des deux roues arrière.

L'ABS peut modifier la pression de freinage plus rapidement que ne pourrait le faire n'importe quel conducteur. L'ordinateur est programmé pour tirer le plus grand avantage des conditions de la route et des pneus. Cela pourra vous aider à contourner l'obstacle tout en freinant très fort.

Lorsque vous freinez, l'ordinateur continue à recevoir des mises à jour sur la vitesse des roues et contrôle la pression de freinage en fonction de ces données.

Si votre véhicule est équipé du système de contrôle de stabilité, il comprend un système d'assistance au freinage fournissant un freinage plus puissant lors de freinage soudain et brusque. Se reporter à « Système de contrôle de stabilité du véhicule » sous la rubrique *Système de traction asservie (TCS)* à la page 4-7.

Se rappeler que l'ABS ne modifie pas le temps pendant lequel vous devez appuyer sur la pédale de frein, en plus de ne pas toujours diminuer la distance d'arrêt. Si vous suivez de trop près le véhicule devant vous, vous n'aurez pas le temps de freiner si ce véhicule ralentit ou s'arrête soudainement. La distance séparant votre véhicule des autres doit être suffisante pour vous permettre de vous arrêter, même si votre véhicule est équipé de freins antiblocage (ABS).

## Utilisation de l'ABS

Vous ne devez pas pomper les freins. Il faut maintenir la pédale de frein solidement enfoncée et laisser le système de freinage antiblocage travailler pour vous. Vous pourrez sentir une légère pulsation au niveau de la pédale de frein ou entendre certains bruits, c'est normal.

## Freinage d'urgence

À un moment donné, presque tous les conducteurs vivent une situation qui les oblige à freiner brusquement.

Si vous avez des freins antiblocage (ABS), vous pourrez continuer à diriger votre véhicule tout en freinant. Cependant, si vous n'en avez pas, votre première réaction — freiner d'un coup sec et tenir la pédale enfoncée — pourrait ne pas être la bonne chose à faire.

Vos roues pourraient s'arrêter de tourner. Une fois qu'elles sont bloquées, le véhicule ne peut plus répondre à votre direction. L'élan mènera donc le véhicule dans la direction vers laquelle il se dirigeait lorsque les roues se sont arrêtées de tourner. Cela pourrait être hors de la route, dans ce que vous vouliez éviter, ou dans la circulation.

Si vous n'avez pas de freins antiblocage, utiliser une technique de freinage « par serrement ». Cela vous donnera un freinage maximal tout en vous permettant de contrôler le véhicule. Vous pouvez réaliser cela en enfonçant la pédale de frein en y appliquant une pression de plus en plus forte.

En cas d'urgence, vous voudrez probablement ne bloquer vos roues au freinage. Si vous entendez ou sentez les roues glisser, relâcher la pression sur la pédale de frein. Vous pourrez ainsi conserver le contrôle de votre véhicule. Si votre véhicule est muni de freins antiblocage, la manoeuvre est différente. Se reporter à la rubrique *Système de freinage antiblocage (ABS) à la page 4-5*.

Dans bon nombre de situations d'urgence, pouvoir diriger le véhicule vous aidera plus que le meilleur freinage.

## Système de traction asservie (TCS)

Votre véhicule peut être équipé d'un système de traction asservie qui limite le patinage des roues. Ce système est particulièrement utile sur les chaussées glissantes. Le système ne fonctionne que s'il détecte qu'au moins une des roues avant patine ou commence à perdre de l'adhérence. Le système active alors les freins avant et réduit la puissance du moteur pour limiter le patinage des roues.

Il est normal que vous sentiez ou que vous entendiez le système fonctionner. Laisser le système activé pendant une conduite ordinaire pour qu'il puisse entrer en fonction quand c'est nécessaire. Quand le contact est en position ON (marche), le système se met en marche automatiquement.

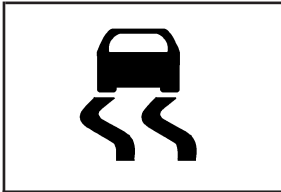

S'il reste allumé ou s'allume en roulant, c'est l'indice d'un problème dans le système de traction asservie.

Ce témoin devrait brièvement s'allumer lorsque vous démarrez le moteur.

TRAC  
OFF

Le bouton TRAC OFF (traction asservie désactivée) est placé à gauche du volant, sous le groupe d'instruments du tableau de bord.

Pour sortir le véhicule de la boue ou de la neige fraîchement tombée, désactiver le système de traction asservie. Le système qui contrôle le fonctionnement du moteur interfère avec le désengagement des roues avant. Pour arrêter le contrôle de traction, appuyer sur le bouton TRAC OFF (traction asservie désactivée). Le témoin d'alerte du système de traction asservie s'allume. Le système de contrôle de stabilité du véhicule (StabiliTrak<sup>MD</sup>) est toujours activé, même lorsque le système de traction asservie est désactivé. Pour remettre le système de traction asservie en fonction, appuyer de nouveau sur le bouton TRAC OFF. Le témoin d'alerte du système de traction asservie s'éteint. Pour plus d'informations, se reporter à *Témoin du système de traction asservie à la page 3-39*.

Le montage d'accessoires de marque autre que GM peut avoir un impact négatif sur les performances de votre véhicule. Pour de plus amples renseignements, se reporter à *Accessoires et modifications à la page 5-4*.

## Système Stabilitrak<sup>MD</sup>

Votre véhicule peut être équipé de cette fonction. Le système Stabilitrak<sup>MD</sup> aide à assurer une commande intégrée des systèmes comme le système de freinage antiblocage, la traction asservie et la commande du moteur. Ce système commande automatiquement les freins et le moteur pour empêcher le véhicule de dérapier dans un virage quand on roule sur une route glissante ou de tourner brusquement le volant.

Ce système s'activera quand votre véhicule atteint ou dépasse la vitesse de 15 km/h (9 mi/h) et se désactivera quand la vitesse est inférieure à 15 km/h (9 mi/h).

Vous entendrez peut-être un bruit provenant du compartiment moteur pendant quelques secondes quand le moteur démarre ou que le véhicule se met à rouler. Cela veut dire que le système est en mode d'auto-contrôle, mais n'indique pas d'anomalie.

Si le véhicule est au point de dérapier en cours de route, le témoin de la traction asservie clignotera et une alarme retentira par intermittence. Régler votre conduite en conséquence.

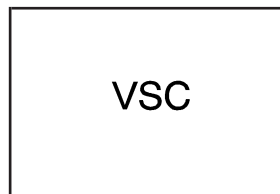

Ce témoin indique qu'il y a un problème quelque part dans le système de traction asservie ou le système Stabilitrak<sup>MD</sup>.

## Assistance de freinage d'urgence

Votre véhicule est doté d'un système d'assistance de freinage d'urgence qui surveille la façon de freiner du conducteur. S'il détecte que le conducteur a exercé une pression excessive ou brusque sur la pédale de frein, il renforce la pression pour faciliter le freinage au conducteur. Quand cela arrive, la pédale de frein semblera facile à enfoncer. Il vous suffit de garder la pédale fermement enfoncée et de laisser le système faire le reste. Vous sentirez peut-être que le frein vibrent ou entendrez peut-être un bruit mais c'est normal. Les freins se remettra à fonctionner normalement une fois que la pédale de frein a été relâchée.

Le système d'assistance de freinage d'urgence se met en fonction quand la vitesse du véhicule a dépassé environ 10 km/h (6 mi/h). Il se met hors fonction quand la vitesse du véhicule atteint environ 5 km/h (3 mi/h).

## **Direction**

### **Direction assistée**

Si la direction assistée lâche en raison de l'arrêt du moteur ou d'une panne du système, vous pourrez quand même diriger votre véhicule, mais cela demandera beaucoup plus d'efforts.

### **Conseils en matière de direction**

Il est important de prendre les virages à une vitesse raisonnable.

Un grand nombre d'accidents de type « perte de contrôle du conducteur » signalés dans les bulletins d'information se produisent dans les virages. Voici pourquoi :

Tant les conducteurs expérimentés que les conducteurs débutants sont soumis aux mêmes lois de la physique lors de la conduite d'un véhicule dans un virage. La traction des pneus contre la surface de la route fait en sorte qu'il est possible de changer la direction du véhicule lorsque vous tournez les roues avant.

S'il n'y a pas de traction, l'inertie fait que le véhicule poursuit son trajet dans la même direction. Si vous avez déjà essayé de changer de direction sur de la glace mouillée, vous comprendrez de quoi il s'agit.

La traction que vous pouvez obtenir dans un virage dépend de l'état des pneus et de la surface de la route, de l'angle d'inclinaison du virage, ainsi que de la vitesse du véhicule. Dans un virage, la vitesse constitue le seul facteur que vous pouvez contrôler.

Supposons que vous êtes en train de négocier un virage prononcé. Tout à coup, vous freinez. Les deux systèmes de contrôle du véhicule — direction et freinage — doivent faire leur travail à l'endroit où les pneus sont en contact avec la route. Sauf si vous disposez d'un système de freinage antiblocage, un freinage énergique peut exiger trop de ces points de contact. Vous pouvez perdre le contrôle.

La même chose peut se produire si vous êtes en train de négocier un virage prononcé et que vous accélérez de manière soudaine. Ces deux systèmes de contrôle du véhicule — direction et accélération — peuvent exiger trop des points de contact lorsque les pneus se confrontent à la chaussée de la route et vous pouvez subir une perte de contrôle.

Que devez-vous faire si cela se produit? Relâcher la pédale de freinage ou d'accélérateur, tourner le volant dans la direction où vous voulez aller et ralentir.

Les panneaux de limitation de vitesse situés près des virages vous avertissent que vous devez réduire votre vitesse. Bien entendu, les vitesses affichées sont établies en supposant des conditions météorologiques et routières optimales. Dans des conditions moins favorables, il vous faudra rouler plus lentement.

Si vous devez réduire votre vitesse à l'approche d'un virage, vous devez le faire avant d'entrer dans le virage, alors que les roues avant sont parallèles au véhicule.

Essayer d'ajuster votre vitesse de manière à ce que vous puissiez conduire dans le virage. Garder une vitesse raisonnable et constante. Attendre d'être sorti du virage avant d'accélérer et le faire en douceur, une fois en ligne droite.

L'ajout d'accessoires ne provenant pas du concessionnaire peut affecter les performances de votre véhicule. Se reporter à *Accessoires et modifications* à la page 5-4.



## Manipulation du volant en situations d'urgence

Il y a des moments où un coup de volant peut être plus efficace que le freinage. Par exemple, vous passez le sommet d'une colline et vous vous apercevez qu'un camion est arrêté dans votre voie, une voiture sort soudainement de nulle part ou un enfant surgit entre deux voitures stationnées et s'immobilise directement devant vous. Vous pouvez effectuer une manoeuvre de freinage pour remédier à cela — si vous pouvez vous arrêter à temps. Mais parfois, cela est impossible, car la distance entre vous et l'obstacle est trop courte. Voilà le moment de faire appel aux mesures d'évitement — se servir du volant pour éviter les obstacles.

Votre véhicule peut se comporter de manière très satisfaisante dans de telles situations d'urgence. Freiner d'abord — mais, sauf quand le véhicule dispose de l'antiblocage, pas au point de bloquer les roues. Se reporter à la rubrique *Freinage à la page 4-4*. Il est préférable de réduire la vitesse le plus possible à l'approche d'une éventuelle collision. Contourner ensuite l'obstacle, vers la droite ou la gauche, selon l'espace disponible.

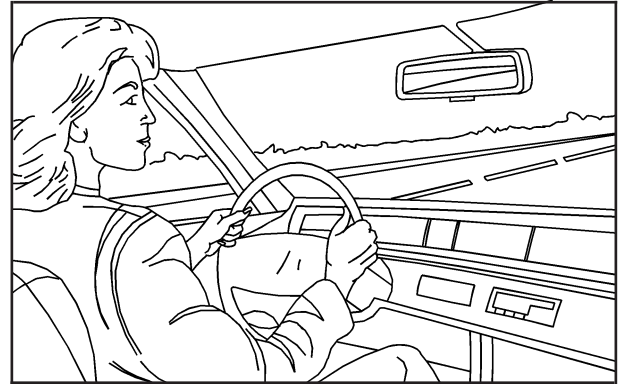

Une telle situation d'urgence nécessite une grande attention et une prise de décision rapide. Si vous tenez le volant aux positions 9 et 3 heures recommandées, vous pouvez le tourner très rapidement de 180 degrés complets en gardant les deux mains sur le volant. Mais vous devez agir vite, tourner le volant rapidement et revenir tout aussi rapidement en ligne droite une fois que vous avez évité l'obstacle.

Le fait que de telles situations d'urgence sont toujours possibles constitue une bonne raison pour adopter un style de conduite préventif en tout temps et pour bien attacher sa ceinture de sécurité.

## Contrôle d'un dérapage sur l'accotement

Il est possible que vous ayez le sentiment que vos roues droites se déportent du bord de la route sur l'accotement lorsque vous roulez.

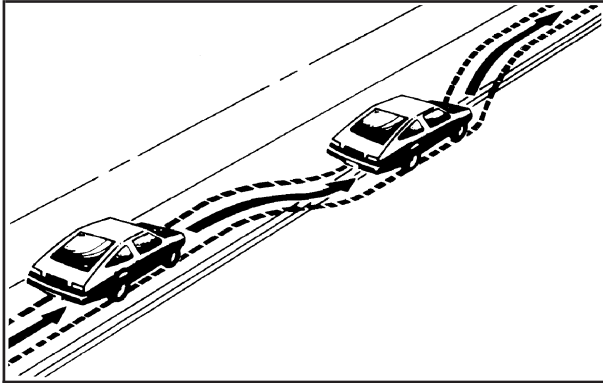

Si le niveau de l'accotement ne se trouve que légèrement sous la chaussée, vous devez pouvoir récupérer le véhicule relativement facilement. Relâcher la pédale d'accélérateur puis, si aucun obstacle n'est en vue, diriger le véhicule de sorte qu'il passe entre le bord de la chaussée.

Vous pouvez tourner le volant d'un quart de tour au maximum jusqu'à ce que le pneu avant droit entre en contact avec le bord de la chaussée. Tourner ensuite le volant pour rouler en ligne droite sur la route.

## Manoeuvre de dépassement

Le dépassement sur une route à deux voies est une manoeuvre dangereuse. Pour réduire les risques encourus lors d'un dépassement, nous vous suggérons les conseils suivants :

- Vérifier attentivement, sur la chaussée, les côtés et les voies transversales, l'absence de situations pouvant entraver la réussite du dépassement. Dans le doute, patienter.
- Surveiller les signaux, les marques et lignes au sol pouvant indiquer un virage ou une intersection. Ne jamais traverser une ligne ou une double ligne continue située de votre côté de la chaussée.
- Ne pas se rapprocher trop près du véhicule à dépasser, sous peine de réduire la visibilité.
- Attendre son tour pour dépasser un véhicule lent.
- Lorsque le véhicule est dépassé, se rabattre vers la droite.

## Perte de contrôle

Il peut arriver que le point de contact des pneus avec la chaussée ne soit pas suffisant pour que les trois systèmes de commande — freins, direction et accélération — puissent réagir aux manoeuvres du conducteur. Voici ce que nous conseillent les experts de l'industrie automobile dans ces cas-là.

Peu importe la situation d'urgence, ne pas désespérer. Essayer de contrôler le volant et chercher continuellement une voie de sortie ou un chemin moins dangereux.

## Dérapiage

Lors d'un dérapage, le conducteur risque de perdre le contrôle du véhicule. Les conducteurs qui conduisent sur la défensive sont en mesure d'éviter la plupart des dérapages en adaptant leur conduite aux conditions existantes et en n'« abusant » pas de ces conditions. Toutefois, les dérapages sont quand même possibles.

Les trois types de dérapages correspondent aux trois systèmes de commande de votre véhicule. Lors d'un dérapage au freinage, les roues ne tournent pas. Dans un dérapage en virage, une trop grande vitesse dans une courbe fait que les pneus glissent ou perdent leur force de virage. En outre, dans un dérapage en accélération, une trop grande accélération fait que les roues motrices patinent.

Le meilleur moyen de remédier à un dérapage en virage ou en accélération est de relâcher légèrement l'accélérateur.

Si votre véhicule se met à glisser, enlever votre pied de l'accélérateur et orienter rapidement le véhicule dans la direction désirée. Si vous tournez le volant assez rapidement, le véhicule peut se redresser. Être toujours prêt à manoeuvrer le véhicule au cas où le dérapage se reproduit.

Évidemment, la traction est réduite en présence d'eau, de neige, de glace, de roches ou d'autres matériaux sur la route. Pour votre sécurité, vous devriez ralentir et ajuster votre conduite selon ces conditions. Il est important de ralentir sur les surfaces glissantes puisque la distance de freinage du véhicule sera plus longue et que le contrôle du véhicule sera réduit.

Lorsque vous conduisez sur une chaussée dont la traction est réduite, faire de votre mieux pour éviter les coups de volant, les accélérations ou les freinages brusques y compris la réduction de la vitesse du véhicule au moyen d'une rétrogradation. Tout changement brusque pourrait entraîner le glissement des pneus. Il est possible que vous ne réalisiez pas que la surface est glissante avant que le véhicule ne commence à déraper. Apprendre à reconnaître les signes d'avertissement — s'il y a suffisamment d'eau, de glace ou de neige tassée sur la route pour créer une surface réfléchissante — et à ralentir lorsque vous avez des doutes.

Si votre véhicule est équipé d'un système de freinage antiblocage (ABS), se souvenir : qu'il aidera à éviter le dérapage à la suite du freinage. Si votre véhicule n'est pas équipé de freins antiblocage, pendant le dérapage à la suite du freinage lorsque les roues ne tournent plus, relâcher suffisamment la pédale de frein afin que les roues puissent recommencer à tourner. Cela vous permettra de contrôler de nouveau la direction. Lorsque vous devez vous arrêter soudainement, appuyer sur la pédale de frein de façon régulière. Tant que les roues tournent, vous pouvez contrôler la direction.

## Conduite de nuit

Il est plus dangereux de conduire la nuit que le jour parce que les facultés de certains conducteurs sont plus susceptibles d'être affaiblies par l'alcool, la drogue, la fatigue ou en raison d'une mauvaise vision nocturne.

Quelques conseils de conduite de nuit :

- Être prévoyant.
- Ne pas conduire en état d'ébriété.
- Réduire l'éblouissement provoqué par les phares en ajustant le rétroviseur intérieur.

- Ralentir et maintenir un espace plus important entre vous et les autres véhicules afin que les phares puissent éclairer une zone plus importante à l'avant du véhicule.
- Prendre garde aux animaux.
- En cas de fatigue, quitter la route.
- Ne pas porter de lunettes de soleil.
- Éviter de se diriger directement vers des phares en approche.
- Maintenir la propreté du pare-brise et de toutes les glaces du véhicule — intérieures et extérieures.
- Conserver un regard mobile, particulièrement en virage.

Personne ne voit aussi bien la nuit que le jour. En outre, avec l'âge cette différence est encore plus marquée. La nuit, un conducteur âgé de 50 ans peut avoir besoin d'au moins deux fois plus de lumière pour voir la même chose qu'un conducteur âgé de 20 ans.

## Conduite sous la pluie et sur routes mouillées

La pluie ou un sol mouillé peuvent diminuer l'adhérence du véhicule et sa capacité à s'arrêter et accélérer. Conduire toujours plus lentement dans ces conditions et éviter de traverser de grandes flaques, de profondes étendues d'eau ou des eaux vives.

### ATTENTION:

**Les freins humides peuvent causer des accidents. Ils peuvent fonctionner moins bien lors d'un arrêt rapide et peuvent entraîner une déviation d'un côté. Vous risqueriez de perdre le contrôle du véhicule.**

**Après avoir traversé une grande flaque d'eau ou une station de lavage automobile, enfoncer légèrement la pédale de frein jusqu'à ce que les freins fonctionnent normalement.**

... /

### ATTENTION: (suite)

**Un courant d'eau vive génère une force importante. Il peut emporter votre véhicule et provoquer la noyade des occupants du véhicule. Ne pas ignorer les avertissements de la police et se montrer extrêmement prudent lors d'une tentative de traversée d'un courant d'eau vive.**

## Aquaplanage

L'aquaplanage est dangereux. De l'eau peut s'accumuler sous les pneus, au point que vous roulez en fait sur de l'eau. Une telle situation peut se produire si la route est assez mouillée et si vous conduisez suffisamment rapidement. En aquaplanage, il y a peu ou pas de contact entre votre véhicule et la route.

Il est impossible de toujours prévoir l'aquaplanage. Le meilleur conseil est de ralentir quand la route est mouillée.

## Autres conseils pour la conduite sous la pluie

Outre le fait de ralentir, en cas de conduite sous la pluie il est toujours bon :

- D'accroître la distance entre les véhicules.
- De dépasser avec prudence.
- De maintenir les essuie-glaces en bon état.
- De remplir le réservoir de liquide lave-glace.
- Garder toujours les pneus en bon état, avec une semelle d'une profondeur adéquate.  
Se reporter à la rubrique *Pneus à la page 5-58.*

## Avant de partir pour un long trajet

Pour préparer votre véhicule en vue d'un long trajet, penser à le faire contrôler par votre concessionnaire avant le départ.

Les points à vérifier de votre côté sont les suivants :

- *Liquide de lave-glaces* : le réservoir est-il plein? Les glaces sont-elles propres, à l'intérieur comme à l'extérieur?
- *Balais d'essuie-glaces* : sont-ils en bon état?
- *Carburant, huile moteur, autres liquides* : avez-vous vérifié tous les niveaux?

- *Lampes* : fonctionnent-elles toutes? Sont-elles propres?
- *Pneus* : en bon état? Gonflés à la pression recommandée?
- *Conditions climatiques et cartes* : est-il prudent de circuler? Les cartes sont-elles à jour?

## Hypnose de la route

Toujours rester attentif à ce qui vous environne pendant que vous roulez. Si vous vous assoupissez, trouver un lieu sûr pour arrêter votre véhicule et vous reposer.

Autres conseils :

- Votre véhicule doit être bien ventilé.
- La température de l'habitacle doit être fraîche.
- Parcourir la route des yeux vers l'avant et sur les côtés.
- Vérifier souvent le rétroviseur et les instruments du véhicule.

## Routes onduleuses et de montagne

La conduite sur des pentes abruptes ou des routes de montagne diffère de la conduite sur un terrain plat ou vallonné. Les conseils suivants sont d'application dans de telles conditions :

- Votre véhicule doit être maintenu en bon état.
- Vérifier tous les niveaux, les freins, les pneus, le circuit de refroidissement et la boîte de vitesses.
- Dans les descentes ou les longues côtes, sélectionner un rapport inférieur.

### ATTENTION:

**Si vous ne rétrogradez pas, les freins peuvent devenir si chauds qu'ils ne fonctionneront pas bien. Le freinage sera de ce fait médiocre, voire inexistant. Ceci peut causer un accident. Rétrograder pour laisser le moteur assister les freins en cas de forte pente.**

### ATTENTION:

**Descendre une pente au point mort (N) ou contact coupé est dangereux. Les freins auront à supporter tout l'effort de ralentissement. Ils s'échaufferont tellement qu'ils ne fonctionneront plus bien. Le freinage sera de ce fait médiocre, voire inexistant. Ceci peut causer un accident. Laisser toujours tourner le moteur et placer la boîte de vitesses en prise dans une descente.**

- Rester dans votre voie. Ni prendre de larges virages, ni traverser la ligne médiane. Conduire à une vitesse qui vous permet de rester dans votre voie.
- Au sommet des côtes : rester vigilant du fait qu'un obstacle peut se trouver sur votre voie (voiture bloquée, accident).
- Rester attentif aux signaux routiers spéciaux (zone de chute de pierres, routes sinueuses, longues pentes, zones avec interdiction de dépassement) et s'y conformer.

## Conduite hivernale

Voici des conseils sur la conduite en hiver :

- Vous devez entretenir votre véhicule de manière appropriée pour la conduite en hiver.
- Vous voudrez peut-être garder des articles de secours d'hiver dans votre coffre.

Y placer un grattoir à glace, une petite brosse ou un petit balai, du liquide de lave-glace, un chiffon, des vêtements d'hiver, une petite pelle, une lampe de poche, une pièce de tissu rouge et deux triangles de signalisation réfléchissants. Dans les conditions de conduite difficiles, ajouter un petit sac de sable, un vieux morceau de tapis ou deux sacs de toile de jute pour améliorer l'adhérence du véhicule. S'assurer de bien ranger ces articles dans le véhicule.

Se reporter également à *Pneus à la page 5-58*.

## Conduite dans la neige ou sur la glace

Dans la plupart des cas, les pneus auront une bonne adhérence à la route.

Toutefois, en cas de neige ou de glace entre les pneus et la chaussée, le véhicule risque de glisser. L'adhérence diminuera nettement et vous devrez donc être très prudent.

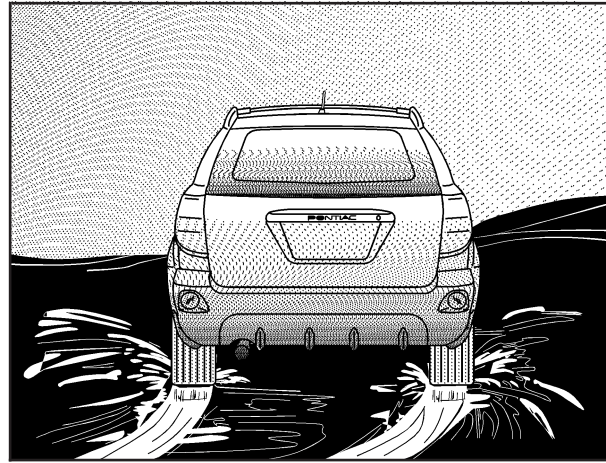

Quelle est la situation la plus dangereuse? De la glace mouillée. Une chaussée couverte de neige très froide ou de glace peut être glissante et entraîner une conduite très difficile. Mais la glace mouillée est plus dangereuse, car elle offre encore moins d'adhérence. La glace mouillée survient par températures environnant le point de congélation 0°C (32°F), et quand de la pluie verglaçante commence à tomber. Il faut éviter de conduire dans ces conditions jusqu'à ce que les équipes d'épandage de sel et de sable aient fait leur travail.



Quelles que soient les conditions — glace lisse, neige compacte, neige folle ou soufflée par le vent — conduire avec prudence.

Accélérer doucement. Tenter de ne pas perdre le peu d'adhérence que vous avez. Si vous accélérez trop rapidement, les roues motrices patineront et poliront davantage la surface sous les pneus.

À moins que votre véhicule ne soit équipé du système de freinage antiblocage (ABS), il vous sera aussi nécessaire de freiner très doucement. En cas d'ABS, se reporter à *Système de freinage antiblocage (ABS)* à la page 4-5. L'ABS augmente la stabilité de votre véhicule lors d'un freinage brutal sur une route glissante. Que votre véhicule soit ou non équipé de l'ABS, il peut être nécessaire de commencer à freiner plus tôt que vous ne le feriez sur route sèche. Sans ABS, si vous sentez que votre véhicule commence à déraper, relâcher légèrement la pression sur les freins. Appuyer progressivement sur la pédale de freins pour obtenir le plus d'adhérence possible.

Se rappeler qu'à moins que vous n'avez l'ABS, si vous freinez si brutalement que vos roues cessent de tourner, vous ne ferez que déraper. Freiner de façon à ce que vos roues continuent à tourner et que vous puissiez encore contrôler le volant.

- Quel que soit votre système de freinage de votre véhicule, laisser une plus grande distance entre votre véhicule et les autres sur une route glissante.
- Se méfier des plaques glissantes. La route peut sembler correcte jusqu'à ce que votre véhicule roule sur une plaque de glace. Sur une route autrement sans glace, il peut se former des plaques de glace à des endroits ombragés que le soleil ne peut pas atteindre, tel que près de groupes d'arbres, derrière des bâtiments ou sous les ponts. Il peut arriver qu'un virage ou qu'un viaduc routier reste glissant quand d'autres routes ne le sont plus. Si vous apercevez une plaque de glace, freiner avant de l'atteindre. Éviter de freiner ou de tourner brusquement sur la glace.

## Si vous êtes surpris par un tempête de neige

Si la neige immobilise votre véhicule, vous risquez d'être en danger. Vous devriez probablement rester dans votre véhicule, à moins que vous ne sachiez avec certitude que vous pouvez obtenir l'aide de personnes se trouvant à proximité et que vous pouvez marcher dans la neige. Voici ce que vous pouvez faire pour indiquer que vous avez besoin d'aide et pour assurer votre sécurité et celle de vos passager :

- Allumer les clignotants de détresse.
- Attacher une pièce de tissu rouge au véhicule pour avertir la police que votre véhicule est coincé dans la neige.
- Mettre des vêtements supplémentaires ou s'enrouler dans une couverture. Si vous n'avez ni couverture ni vêtements supplémentaires, se protéger contre le froid avec des journaux, des sacs en jute, des chiffons, les tapis du véhicule — enfin, tout ce que vous pouvez utiliser pour vous couvrir ou placer sous vos vêtements pour vous tenir au chaud.

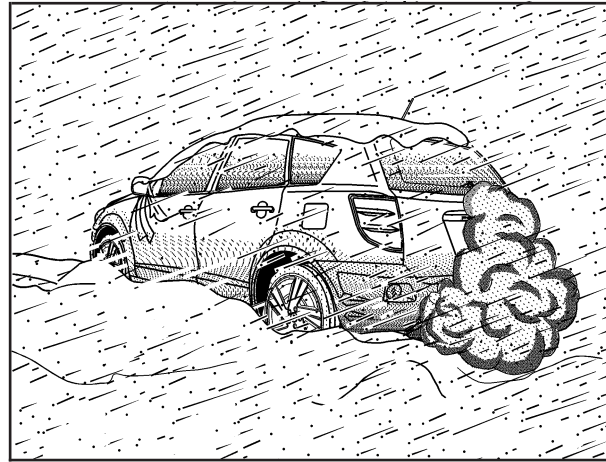

Vous pouvez faire tourner le moteur pour vous réchauffer, mais il faut être prudent.

**⚠ ATTENTION:**

**La neige peut provoquer l'accumulation des gaz d'échappement sous le véhicule. Du monoxyde de carbone (CO), un gaz mortel, pourrait alors s'infiltrer dans l'habitacle et vous pourriez perdre connaissance et mourir. Le monoxyde de carbone étant incolore et inodore, vous ne vous rendez peut-être pas compte de sa présence. Enlever la neige accumulée autour de votre véhicule, surtout si elle bloque le tuyau d'échappement et vérifier de temps en temps que la neige ne s'y amasse pas.**

**Ouvrir un peu la glace du côté qui se trouve à l'abri du vent pour empêcher le CO de s'infiltrer dans le véhicule.**

Faire tourner le moteur seulement le temps qu'il faut, afin d'économiser le carburant. Lorsque le moteur tourne, le faire tourner un peu plus rapidement qu'au ralenti. C'est-à-dire appuyer légèrement sur la pédale d'accélérateur. De cette façon, vous utiliserez moins de carburant pour la chaleur obtenue et la batterie gardera sa charge. Vous aurez besoin d'une batterie en bon état pour démarrer de nouveau et éventuellement pour allumer les phares pour indiquer que vous avez besoin d'aide. Vous devriez laisser fonctionner le chauffage pendant un certain temps.

Arrêter ensuite le moteur et monter presque totalement la glace pour conserver la chaleur. Répéter l'opération lorsque le froid devient vraiment inconfortable, mais il faut éviter de le faire trop souvent. Économiser le carburant aussi longtemps que possible. Sortir du véhicule et faire des exercices vigoureux toutes les 30 minutes, afin de réchauffer vos muscles jusqu'à ce qu'on vous vienne en aide.

## Si le véhicule est coincé dans le sable, la boue ou la neige

Faire patiner lentement et avec précaution les roues pour libérer le véhicule s'il est pris dans du sable, de la boue, de la glace ou de la neige. Se reporter à *Va-et-vient du véhicule pour le sortir* à la page 4-23.

Si votre véhicule est équipé d'un système de traction asservie, celui-ci peut s'avérer utile pour dégager un véhicule embourbé. Se reporter à Système de traction asservie de votre véhicule dans l'index.

Si les conditions de l'embourbement sont trop difficiles pour que votre système de traction asservie dégage le véhicule, désactiver le système de traction asservie et faire des manoeuvres de balancement.

### **ATTENTION:**

**Si vous faites patiner les pneus à grande vitesse, ils peuvent éclater et vous ou d'autres personnes pourriez être blessés. Le véhicule peut surchauffer, entraînant un incendie dans le compartiment moteur ou d'autres dommages. Éviter autant que possible le patinage des roues et éviter de dépasser 55 km/h (35 mi/h) au compteur de vitesse.**

Pour plus d'informations sur l'utilisation de chaînes à neige sur votre véhicule, se reporter à *Chaînes à neige* à la page 5-81.

## Va-et-vient du véhicule pour le sortir

Commencer par faire tourner le volant vers la gauche et droite pour dégager la zone entourant les roues avant. Désactiver tout système de traction asservie. Se reporter à *Système de traction asservie (TCS)* à la page 4-7 et *Système Stabilitrak<sup>MD</sup>* à la page 4-8. Ensuite, passer d'avant en arrière entre les positions de marche arrière (R) et un rapport de marche avant ou, en cas de boîte de vitesses manuelle, entre la première (1) ou la seconde (2) et la marche arrière (R), en faisant patiner les roues le moins possible. Pour éviter l'usure de la boîte de vitesses, attendre la fin du patinage des roues pour changer de rapport. Relâcher la pédale d'accélérateur pendant les changements de rapport et appuyer légèrement sur la pédale d'accélérateur quand la boîte de vitesses est en prise. Un lent patinage des roues vers l'avant et l'arrière causera un mouvement de bascule qui pourra désembourber votre véhicule. En cas d'échec, un remorquage peut s'avérer nécessaire, ou vous pouvez utiliser le crochet de dépannage. Si votre véhicule exige de remorquage, se reporter à *Remorquage du véhicule* à la page 4-29.

## Chargement du véhicule

Il est absolument important de connaître le poids maximal que peut transporter votre véhicule. Deux étiquettes vous fourniront ce renseignement, l'Étiquette d'information sur le chargement des pneus et l'Étiquette de conformité.

### ATTENTION:

**Ne pas dépasser ni le poids nominal brut du véhicule (PNBV) ni le poids nominal brut sur l'essieu (PNBE) tant pour l'essieu avant que pour le pont arrière. Autrement, il se peut que des pièces de votre véhicule brisent, ce qui peut modifier la tenue de route et provoquer une perte de maîtrise et causer une collision. De plus, la surcharge peut réduire la durée utile du véhicule.**

## Étiquette d'information sur les pneus et le chargement

TIRE AND LOADING INFORMATION			INFORMATION SUR LES PNEUS ET LE CHARGEMENT		
SEATING CAPACITY: TOTAL FRONT : REAR			NOMBRE DE PLACES ASSISSES: TOTAL AVANT : ARRIÈRE		
The combined weight of occupants and cargo should never exceed XXX kg or XXX lbs.			Le poids total des occupants et du chargement ne doit jamais être supérieur à XXX kg ou XXX lb.		
TIRE	SIZE	COLD TIRE PRESSURE	PNEUS	DIMENSION	PNEUS GONFLAGE À FROID
FRONT			AVANT		
REAR			ARRIÈRE		
SPARE			SECOURS		
SEE OWNER'S MANUAL FOR ADDITIONAL INFORMATION			POUR DE PLUS AMPLES INFORMATIONS, VOIR LE MANUEL DU PROPRIÉTAIRE		

Exemple d'étiquette

L'étiquette d'information sur les pneus et le chargement se trouve sur le montant central (montant B). Si vous ouvrez la porte du conducteur, vous trouverez cette étiquette sous le butoir du verrou de porte. Elle comporte le nombre de places assises (A), et le poids maximum du véhicule (B), en kilos et en livres. Ce poids inclut les occupants, le chargement et les options non installées en usine.

L'étiquette d'information sur les pneus et le chargement indique également les dimensions des pneus d'origine (C) et la pression recommandée à froid (D). Pour plus de renseignements sur les pneus et leur pression, se reporter aux rubriques *Pneus à la page 5-58* et *Gonflage - Pression des pneus à la page 5-66*.

L'étiquette de conformité renferme aussi des renseignements importants relatifs à la charge. Le poids nominal brut du véhicule (PNBV) et le poids nominal brut sur l'essieu (PNBE) pour les essieux avant et arrière y sont reportés. Se reporter à la rubrique « Étiquette de conformité » plus loin dans cette section.

### Étapes permettant de déterminer la limite correcte de charge

1. Rechercher la mention « The combined weight of occupants and cargo should never exceed XXX kg or XXX lbs » (le poids combiné des occupants et du chargement ne doit jamais excéder XXX kg ou XXX lb) située sur l'étiquette de votre véhicule.
2. Déterminer le poids combiné du conducteur et des passagers qui prendront place dans le véhicule.
3. Soustraire le poids combiné du conducteur et des passagers de XXX kg ou XXX lb.
4. Le poids obtenu représente le poids de la charge et des bagages disponible. Par exemple, si le poids XXX égale 1 400 lb et que cinq occupants pesant 150 lb chacun prendront place dans le véhicule, le poids de la charge et des bagages disponible sera de 650 lb ( $1\ 400 - 750 (5 \times 150) = 650$  lb).
5. Déterminer le poids combiné des bagages et de la charge ajoutés au véhicule. Ce poids ne peut excéder pas le poids de la charge et des bagages déterminé à l'étape 4.
6. Si vous tractez une remorque à l'aide de votre véhicule, la charge de cette remorque sera transférée à votre véhicule. Consulter ce manuel afin de connaître l'incidence du tractage d'une remorque sur le poids de la charge et des bagages que votre véhicule peut transporter.

Si votre véhicule peut tracter une remorque, se reporter à *Traction d'une remorque à la page 4-32* pour des renseignements importants à la façon de tracter une remorque de manière sécuritaire.

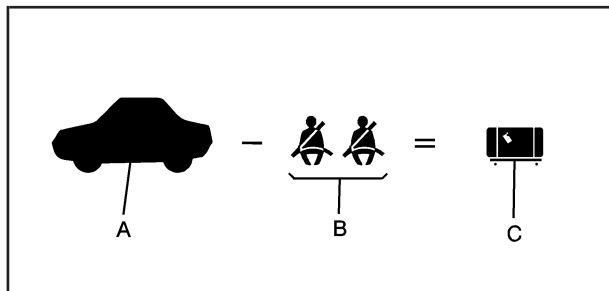

Exemple 1

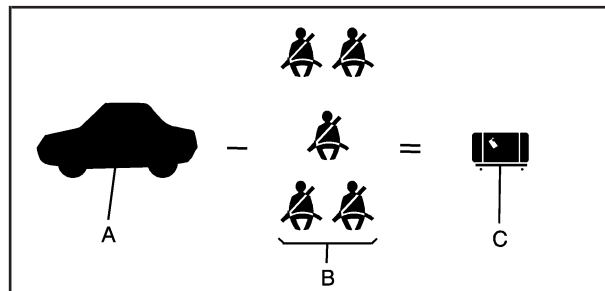

Exemple 2

Article	Description	Total
A	Capacité nominale du véhicule dans l'exemple 1 =	453 kg (1 000 lb)
B	Soustraire le poids des occupants évalué à 68 kg (150 lb) x 2 =	136 kg (300 lb)
C	Poids de la charge et des occupants disponible =	317 kg (700 lb)

Article	Description	Total
A	Capacité nominale du véhicule dans l'exemple 2 =	453 kg (1 000 lb)
B	Soustraire le poids de l'occupant évalué à 68 kg (150 lb) x 5 =	340 kg (750 lb)
C	Poids de la charge disponible =	113 kg (250 lb)



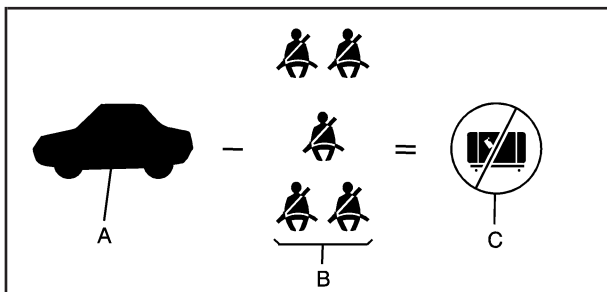

**Exemple 3**

Se reporter à l'étiquette d'information des pneus et de chargement afin de connaître les renseignements relatifs à la capacité nominale de votre véhicule et aux places assises. Le poids combiné du conducteur, des passagers et de la charge ne doit jamais dépasser la capacité maximale du véhicule.

Article	Description	Total
A	Capacité nominale du véhicule dans l'exemple 3 =	453 kg (1 000 lb)
B	Soustraire le poids de l'occupant évalué à 91 kg (200 lb) x 5 =	453 kg (1 000 lb)
C	Poids de la charge disponible =	0 kg (0 lb)

## Étiquette de conformité



### Exemple d'étiquette

Une étiquette de conformité du véhicule est fixée sur le pied central, près du loquet de la porte du conducteur. Cette étiquette indique la capacité nominale du véhicule, appelée poids nominal brut du véhicule (PNBV). Le PNBV comprend le poids du véhicule, de tous les occupants, du carburant et de la charge. Ne jamais dépasser le PNBV du véhicule ni le poids nominal brut sur l'essieu (PNBE), que ce soit pour l'essieu avant ou pour l'essieu arrière.

De plus, si vous transportez une charge lourde, vous devez la répartir. Se reporter à « Étapes afin de déterminer le poids de la charge maximal » plus haut dans cette section.

## ATTENTION:

**Ne pas dépasser ni le poids nominal brut du véhicule (PNBV) ni le poids nominal brut sur l'essieu (PNBE) tant pour l'essieu avant que pour le pont arrière. Autrement, il se peut que des pièces de votre véhicule brisent, ce qui peut modifier la tenue de route et provoquer une perte de maîtrise et causer une collision. De plus, la surcharge peut réduire la durée utile du véhicule.**

**Remarque: Surcharger le véhicule peut l'endommager. Les réparations ne seront pas couvertes par votre garantie. Ne pas surcharger le véhicule.**

Si vous mettez des objets — tels que des valises, des outils ou des paquets dans votre véhicule — ces objets se déplaceront aussi rapidement que votre véhicule. Si vous devez freiner ou effectuer un virage rapidement ou si vous avez une collision, ces objets continueront à se déplacer.

## ATTENTION:

Les objets déposés dans le véhicule peuvent heurter et blesser des personnes lors d'un arrêt brusque, d'un virage soudain ou d'une collision.

- Ranger les objets dans le compartiment arrière du véhicule. Essayer de répartir uniformément la charge. Si les sièges arrière sont rabattus, quatre ancrages se trouvent sur la paroi arrière du coffre. Elles peuvent être utilisées pour attacher les charges légères. Ils ne sont pas suffisamment résistants pour des choses lourdes, donc, les placer le plus vers l'avant du coffre ou de l'espace arrière.
- Ne jamais empiler des objets lourds dans l'habitacle, comme des valises, plus haut que les dossiers de siège.

... /

## ATTENTION: (suite)

- Ne pas laisser un dispositif de retenue pour enfant libre dans le véhicule.
- Lorsqu'on transporte un objet dans l'habitacle, dans la mesure du possible, il faut l'attacher.
- Ne pas laisser un siège replié à moins que cela soit nécessaire.

## Remorquage

### Remorquage du véhicule

Consulter votre concessionnaire ou un service de remorquage professionnel si vous avez besoin de faire remorquer votre véhicule en panne. Se reporter à la rubrique *Programme d'assistance routière* à la page 7-8.

Pour faire remorquer votre véhicule derrière un autre véhicule à des fins récréatives (tel qu'une autocaravane), se reporter à « Remorquage d'un véhicule récréatif » suivant.

## Remorquage d'un véhicule récréatif

Remorquage par un véhicule de plaisance signifie faire tracter votre véhicule par un autre véhicule, par exemple derrière une autocaravane. Les deux types les plus communs de remorquage par un véhicule de plaisance sont appelés « remorquage pneumatique » (remorquer votre véhicule en laissant les quatre roues sur la route) et « remorquage avec chariot » (remorquer votre véhicule en laissant deux roues sur la route et deux autres roues surélevées à l'aide d'un appareil appelé « chariot »).

Avec la préparation et l'équipement appropriés, de nombreux véhicules peuvent être remorqués de ces façons. Se reporter aux rubriques « Remorquage pneumatique » et « Remorquage avec chariot », ci-dessous.

Voici certaines choses importantes dont vous devez tenir compte avant de faire le remorquage récréatif :

- Quelle est la capacité de remorquage du véhicule tracteur? Bien lire les recommandations du fabricant du véhicule tracteur.
- Sur quelle distance prévoit-on effectuer le remorquage? Certains véhicules comportent des restrictions quant à la distance et à la durée du remorquage.

- Avez-vous le matériel de remorquage approprié? Consulter votre concessionnaire ou professionnel en remorquage pour obtenir des conseils supplémentaires et des recommandations sur les équipements.
- Votre véhicule est-il prêt à être remorqué? Tout comme vous préparez votre véhicule pour de longs déplacements, vous devez vous assurer que votre véhicule est prêt à être remorqué. Se reporter à la rubrique *Avant de partir pour un long trajet* à la page 4-16.

## Remorquage pneumatique

Si votre véhicule est doté d'une boîte-pont automatique, il peut être remorqué selon la méthode du remorquage pneumatique. Se reporter à « Remorquage avec chariot » pour de plus amples informations sur le remorquage de votre véhicule.

En cas de boîte-pont manuelle, votre véhicule peut être remorqué avec les quatre roues au sol.

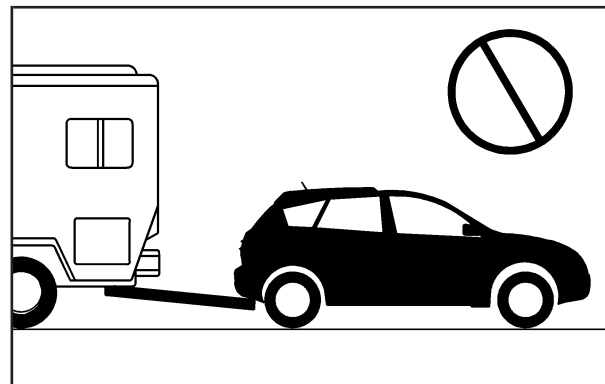
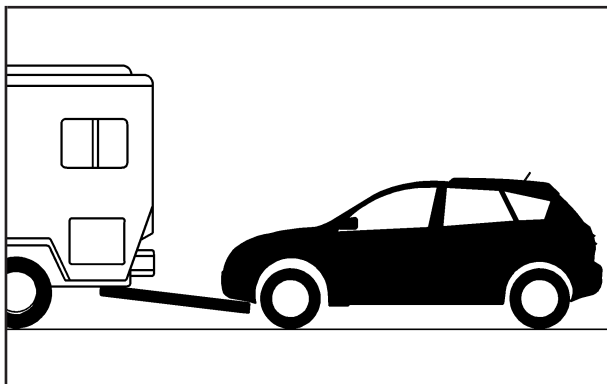

En cas de remorquage avec les quatre roues au sol, s'assurer de bien respecter la limite de vitesse légale.

1. Mettre le levier de vitesses au point mort.
2. Mettre le commutateur d'allumage à la position ACC (accessoires) pour éviter le verrouillage du volant. S'assurer que le système audio est éteint et que rien n'est branché aux prises de courant.
3. Desserrer le frein de stationnement.

Suite au remorquage pneumatique, laisser le moteur tourner au ralenti pendant plus de trois minutes avant de faire rouler le véhicule.

Ne pas remorquer votre véhicule par l'arrière. Votre véhicule pourrait être gravement endommagé et les réparations coûteuses ne seraient pas couvertes par la garantie.

## Remorquage avec chariot

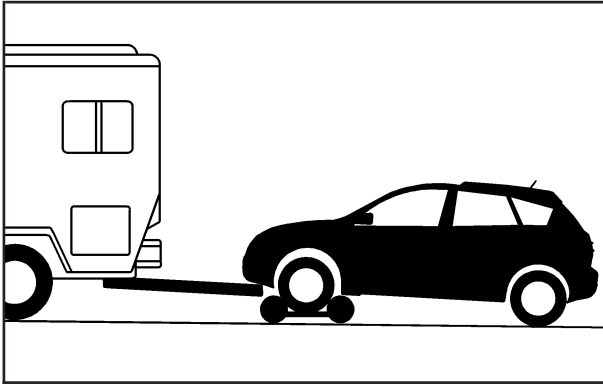

Pour remorquer votre véhicule à l'aide d'un chariot, effectuer les étapes suivantes :

1. Mettre les roues avant sur le chariot.
2. Mettre le levier de vitesses à la position de stationnement (P) s'il s'agit d'une boîte-pont automatique ou au point mort dans le cas d'une boîte-pont manuelle.
3. Bloquer le volant en position droit devant à l'aide d'un dispositif de serrage conçu pour le remorquage.
4. Desserrer le frein de stationnement.

## Traction d'une remorque

### ATTENTION:

Si vous n'utilisez pas l'équipement approprié et ne conduisez pas comme il faut, vous risquez de perdre le contrôle quand vous tirez une remorque. Par exemple, si la remorque est trop lourde, les freins ne fonctionneront peut-être pas bien — ou même pas du tout. Vous et vos passagers pourriez être gravement blessés; les réparations en résultant ne seraient pas couvertes par la garantie. **Ne tracter une remorque que si vous avez suivi toutes les étapes de cette rubrique. Demander à votre concessionnaire conseils et renseignements sur la traction de remorque par votre véhicule.**

Votre véhicule peut tracter une remorque s'il possède l'équipement approprié pour le remorquage. Pour connaître la capacité de remorquage de votre véhicule, lire les renseignements à la rubrique « Poids de la remorque » plus loin dans cette section. Le remorquage est différent de la conduite d'un véhicule sans remorque. La traction d'une remorque modifie la façon de conduire, l'accélération, le freinage, l'usure des pièces et la consommation de carburant. La traction d'une remorque de manière sûre et sans problèmes exige l'utilisation appropriée de l'équipement adéquat. Voilà la raison de cette rubrique. Vous y trouverez des conseils importants sur la traction de remorque et des règles de sécurité, testés à l'usage, et qui sont importants pour votre sécurité et celle de vos passagers. Alors, lire cette rubrique attentivement avant de tracter une remorque.

Les éléments tracteurs comme le moteur, la boîte-pont, les roues et les pneus doivent fournir un gros effort pour compenser le poids supplémentaire à tirer. Le moteur doit fonctionner à un régime plus élevé et sous de plus lourdes charges, ce qui produit une chaleur accrue. De plus, la remorque augmente considérablement la résistance aérodynamique, augmentant l'effort de remorquage.

## **Si vous décidez de tirer une remorque**

Voici quelques points importants à prendre en ligne de compte :

- Plusieurs lois, telles que celles qui s'appliquent aux limites de vitesse, régissent la traction de remorque. S'assurer que l'ensemble véhicule-remorque est conforme non seulement aux lois de votre province ou territoire, mais aussi à celles des régions où vous voyagerez. Vous pouvez vous renseigner à ce sujet auprès de la police provinciale ou d'État.
- Envisager l'utilisation d'un dispositif antiroulis. Demander à un marchand d'attelages des renseignements sur les dispositifs antiroulis.
- Ne jamais tracter une remorque sur les premiers 1 600 km (1 000 milles) de parcours de votre véhicule neuf, car cela risque d'endommager le moteur, les essieux ou d'autres composants.

- Ensuite, pour les premiers 800 km (500 milles) de remorquage, ne pas conduire à plus de 80 km/h (50 mi/h) et ne pas faire de démarrage avec papillon grand ouvert. Le respect de ces directives facilitera le rodage du moteur et d'autres pièces du véhicule pour la traction de lourdes charges.
- Respecter les limites de vitesse lors de la traction de remorque. Ne pas conduire à des vitesses supérieures à celle indiquée pour la traction de remorque, ou pas plus de 90 km/h (55 mi/h), afin de réduire l'usure des pièces de votre véhicule.

Trois considérations importantes sont à prendre en compte avec le poids :

- Le poids de la remorque
- Le poids au timon
- Et le poids total reposant sur les pneus du véhicule

## Poids de la remorque

Quel est le poids maximal de la remorque que votre véhicule peut tracter en toute sécurité?

Cela ne devrait jamais peser plus de 680 kg (1 500 lb). Cependant, même ce poids peut être trop lourd.

Cela dépend de la façon dont vous envisagez de conduire l'ensemble véhicule-remorque. Par exemple, la vitesse, l'altitude, la déclivité, la température extérieure et la fréquence d'utilisation du véhicule pour tracter une remorque sont tous des facteurs importants. Cela dépend aussi de l'équipement spécial monté sur le véhicule, et du poids au timon que votre véhicule peut supporter. Pour de plus amples renseignements, se reporter à « Poids au timon ».

Le poids maximal de la remorque est calculé en supposant que seul le conducteur prend place dans le véhicule remorqueur et que celui-ci est équipé de tout le matériel nécessaire à la traction de remorque. Le poids du matériel optionnel supplémentaire, des passagers et du chargement du véhicule remorqueur doit être soustrait du poids maximal de la remorque.

Vous pouvez consulter votre concessionnaire pour obtenir des renseignements ou des conseils sur le remorquage, ou contacter le Centre d'assistance à la clientèle. Se reporter à *Bureaux d'assistance à la clientèle* à la page 7-6 pour plus d'informations.



## Poids au timon

La charge sur le timon (A) de toute remorque est un poids important à mesurer parce qu'elle affecte le poids total ou brut du véhicule. Le poids nominal brut du véhicule (PNBV) inclut le poids à vide du véhicule, tout chargement transporté ainsi que les occupants du véhicule. De plus, si un remorquage est prévu, il est nécessaire d'ajouter la charge sur le timon au poids nominal brut du véhicule parce que votre véhicule transporte également ce poids. Se reporter à la rubrique *Chargement du véhicule à la page 4-23* pour plus de renseignements sur la charge admise maximale de votre véhicule.

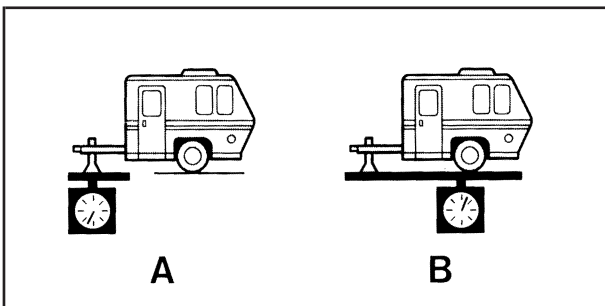

Si un attelage répartiteur de charge est utilisé, le timon de la remorque (A) devrait peser entre 10 et 15% du poids total de la remorque chargée (B).

Une fois la remorque chargée, peser séparément la remorque et ensuite le timon, pour voir si les poids sont appropriés. Si ce n'est pas le cas, vous pouvez peut-être remédier à la situation simplement en déplaçant certains articles dans la remorque.

## Poids total reposant sur les pneus du véhicule

S'assurer que les pneus du véhicule sont gonflés jusqu'à la limite maximale recommandée pour des pneus froids. Ces chiffres figurent sur l'étiquette d'informations sur les pneus et le chargement figurant sur le montant central du véhicule (montant B). Se reporter à *Chargement du véhicule à la page 4-23*. S'assurer ensuite de ne pas dépasser le PBV (poids nominal brut du véhicule), en incluant le poids du timon.

## Attelages

Il est important d'avoir l'équipement d'attelage approprié. Vous aurez besoin d'un attelage adéquat à cause de plusieurs facteurs comme des vents de travers, des croisements de gros camions et l'irrégularité des routes qui peuvent affecter votre attelage. Voici quelques directives à ce sujet :

- Ne pas laisser l'acier d'un attelage entrer en contact avec l'aluminium de votre pare-chocs. Le cas échéant, les deux risquent de se détériorer par la corrosion. Vous pouvez utiliser quelque chose comme de la peinture ou un ruban de plastique pour séparer l'acier de l'aluminium. Le même problème peut également toucher les pièces de fixation.
- Devrez-vous pratiquer des trous de montage dans la carrosserie de votre véhicule pour y installer un attelage de remorque? Si oui, s'assurer de bien les sceller après avoir enlevé l'attelage. Si non, le monoxyde de carbone (CO), un gaz mortel contenu dans les gaz d'échappement, risque de s'infiltrer dans votre véhicule. Se reporter à *Échappement du moteur à la page 2-36*. La saleté et l'eau peuvent également y pénétrer.

## Chaînes de sécurité

Vous devez toujours attacher des chaînes entre votre véhicule et la remorque. Croiser les chaînes de sécurité sous le timon afin qu'il ne tombe pas sur la route s'il se sépare de l'attelage. Des directives sur les chaînes de sécurité sont parfois fournies par le fabricant de l'attelage ou le fabricant de la remorque. Suivre les recommandations du fabricant pour attacher les chaînes et ne pas les attacher au pare-chocs. Laisser toujours suffisamment de dégagement pour pouvoir effectuer un virage avec votre ensemble véhicule-remorque. De plus, ne jamais laisser les chaînes de sécurité traîner sur le sol.

## Freins de remorque

Votre remorque a-t-elle ses propres freins?

S'assurer de lire et de suivre les directives sur les freins de remorque afin de pouvoir les installer, les régler et les entretenir comme il faut. En outre, ne pas essayer de brancher sur votre système de freinage antiblocage au cas où vous en avez un. Si vous le faites, les deux systèmes de freinage ne fonctionneront pas bien ou pas du tout.

## Conduite avec une remorque

La traction d'une remorque exige une certaine expérience. Avant de partir sur la route, il faut connaître son équipement. Se familiariser avec les effets de l'addition d'une remorque sur la maniabilité et sur le freinage du véhicule. De plus, ne jamais oublier que le véhicule que vous conduisez est bien plus long et n'est plus aussi maniable que lorsque vous ne tractez pas de remorque.

Avant le départ, vérifier l'attelage, la plate-forme et les pièces de fixation, les chaînes de sécurité, le branchement électrique, les feux, les pneus et le réglage des rétroviseurs. Si la remorque est équipée de freins électriques, mettre le véhicule et la remorque en marche et serrer les freins de cette dernière à la main pour s'assurer qu'ils fonctionnent. Ce qui vous permet de vérifier en même temps le branchement électrique.

Au cours du voyage, vérifier de temps en temps la fixation de la charge, de même que les feux et les freins de remorque pour s'assurer de leur bon fonctionnement.

## Distance entre les véhicules

Garder au moins deux fois plus de distance entre votre véhicule et celui qui vous précède que lorsque vous ne tractez pas de remorque. Cette mesure de sécurité vous aidera à éviter des situations qui exigent un freinage brusque et des virages inattendus.

## Manoeuvre de dépassement

Vous aurez besoin d'une distance d'accélération plus grande pour dépasser quand vous tractez une remorque. De plus, à cause de la longueur combinée du véhicule et de la remorque, vous aurez besoin d'une plus grande distance à la suite d'un dépassement avant de revenir dans votre voie.

## Marche arrière

Placer une main sur le bas du volant. Ensuite, pour faire reculer la remorque vers la gauche, tourner la main vers la gauche. Pour faire reculer la remorque vers la droite, tourner la main vers la droite. Reculer toujours lentement et, si possible, se faire guider.

## Virages

**Remarque:** Lors de virages très serrés en traction de remorque, celle-ci pourrait venir en contact avec le véhicule. Votre véhicule pourrait être endommagé. Éviter les virages très serrés lorsque vous tirez une remorque.

Quand vous tractez une remorque, prendre les virages plus larges qu'à l'habitude. Ainsi, la remorque ne montera pas sur l'accotement ou sur les trottoirs et n'accrochera pas les panneaux de signalisation, les arbres ou d'autres objets. Éviter les manoeuvres brusques et soudaines. Allumer les clignotants bien à l'avance.

## Les clignotants et le remorquage

Lorsque vous tirez une remorque, vous devez peut-être installer d'autres clignotants de grande capacité et/ou des fils supplémentaires. Consulter votre concessionnaire. Les flèches au tableau de bord clignotent chaque fois que vous signalez un virage ou un changement de voie. Si les feux de remorque sont bien branchés, ils clignoteront également pour avertir les autres conducteurs que vous êtes sur le point de tourner, de changer de voie ou de vous arrêter.

En traction de remorque, les flèches au tableau de bord clignotent même si les ampoules des feux de remorque sont grillées. Donc, vous pourriez croire que les conducteurs qui vous suivent voient votre signal alors que ce ne serait pas le cas. Il est donc important de vérifier de temps en temps que les feux de remorque fonctionnent encore.

## Conduite en pentes

Ralentir et rétrograder à une vitesse plus basse *avant* de descendre une pente longue ou raide. Si vous ne rétrogradez pas, vous devrez peut-être freiner tellement que les freins surchaufferont et ne fonctionneront pas bien.

Sur une longue pente, rétrograder et diminuer la vitesse jusqu'à environ 70 km/h (45 mi/h) pour éviter de faire surchauffer le moteur et la boîte-pont.

## Stationnement en pente

### ATTENTION:

**Vous ne devriez pas stationner en côte quand une remorque est attachée à votre véhicule. En cas de problème, votre ensemble véhicule-remorque pourrait se mettre à rouler. Des personnes peuvent être blessées. Votre véhicule et la remorque peuvent être endommagés.**

Cependant, si vous devez stationner en côte, voici comment le faire :

1. Serrer votre frein ordinaire sans mettre le levier de vitesses à la position de stationnement (P) dans le cas d'une boîte-pont automatique ou dans une position engagée s'il s'agit d'une boîte-pont manuelle. Lors d'un stationnement sur une pente, tourner les roues vers la route. Quand vous stationnez dans le sens de la descente, tourner les roues vers le trottoir.
2. Faire placer des cales contre les roues de la remorque.

3. Quand les cales sont en place, desserrer les freins ordinaires jusqu'à ce que les cales absorbent le poids.
4. Serrer de nouveau les freins ordinaires, puis serrer le frein de stationnement et passer en position de stationnement (P), s'il s'agit d'un véhicule muni d'une boîte de vitesses automatique, ou en marche arrière (R) dans le cas d'une boîte de vitesses manuelle.
5. Desserrer les freins ordinaires.

### **Reprise de la route après avoir stationné en pente**

1. Serrer les freins ordinaires, maintenir la pédale enfoncée et :
  - Démarrer le moteur
  - Passer en vitesse.
  - Desserrer le frein de stationnement
2. Relâcher la pédale de frein.
3. Avancer lentement pour libérer les cales.
4. Arrêter, faire enlever et ranger les cales.

### **Entretien du véhicule lorsque vous tractez une remorque**

Votre véhicule aura plus fréquemment besoin d'entretien lorsque vous tirez une remorque. Pour plus de renseignements, se reporter au programme d'entretien. Lors de la traction de remorque, il est très important de vérifier le liquide de la boîte-pont automatique (il ne faut pas trop le remplir), l'huile moteur, la courroie d'entraînement, le système de refroidissement et le système de freinage. Vous trouverez rapidement toutes ces rubriques dans ce guide en consultant l'index. Si vous tracter une remorque, il est conseillé de revoir ces rubriques avant de partir.

Vérifier périodiquement que tous les écrous et boulons d'attelage de la remorque sont serrés.

### **Refroidissement du moteur quand vous tractez une remorque**

Le système de refroidissement du véhicule peut surchauffer temporairement lors des conditions de fonctionnement rigoureuses. Se reporter à la rubrique *Surchauffe du moteur* à la page 5-32.

 **NOTES**

---

---

---

---

---

---

---

---

---

---

---

---

---

---

---

---

---

---

---

---

---

---

---

## Section 5 Réparation et entretien de l'apparence

---

<b>Entretien</b> .....	5-4	Liquide de boîte de vitesses automatique .....	5-24
Accessoires et modifications .....	5-4	Liquide de boîte de vitesse manuelle .....	5-26
Avertissement sur		Embrayage à commande hydraulique .....	5-28
proposition 65 - Californie .....	5-5	Liquide de refroidissement .....	5-29
Exigences en matière de matériaux au		Bouchon de radiateur .....	5-31
perchlorate - Californie .....	5-5	Surchauffe du moteur .....	5-32
Entretien par le propriétaire .....	5-6	Système de refroidissement .....	5-34
Ajout d'équipement à l'extérieur de		Liquide de direction assistée .....	5-40
votre véhicule .....	5-6	Liquide de lave-glace .....	5-41
<b>Carburant</b> .....	5-7	Freins .....	5-42
Indice d'octane .....	5-7	Batterie .....	5-46
Spécifications de l'essence .....	5-7	Démarrage avec batterie auxiliaire .....	5-47
Carburant - Californie .....	5-8	<b>Réglage de la portée des phares</b> .....	5-51
Additifs .....	5-8	<b>Remplacement d'ampoules</b> .....	5-52
Carburants dans les pays étrangers .....	5-9	Ampoules à halogène .....	5-52
Remplissage du réservoir .....	5-10	Phares, clignotants avant et	
Remplissage d'un bidon de carburant .....	5-13	feux de stationnement .....	5-52
<b>Vérification sous le capot</b> .....	5-14	Feu de freinage central surélevé .....	5-54
Levier d'ouverture du capot .....	5-14	Feux arrière, clignotants et feux d'arrêt .....	5-55
Aperçu du compartiment moteur .....	5-16	Feux de recul .....	5-56
Huile à moteur .....	5-18	Ampoules de rechange .....	5-57
Filtre à air du moteur .....	5-22	<b>Remplacement de la raclette d'essuie-glace</b> .....	5-57

## Section 5 Réparation et entretien de l'apparence

---

<b>Pneus</b> .....	5-58	Dépose du pneu de secours et des outils .....	5-84
Étiquette sur paroi latérale du pneu .....	5-59	Dépose d'un pneu crevé et installation	
Terminologie et définitions de pneu .....	5-63	du pneu de rechange .....	5-86
Gonflement - Pression des pneus .....	5-66	Entreposage d'un pneu crevé ou d'un pneu	
Système de surveillance de la pression		de secours et des outils .....	5-91
des pneus .....	5-68	Pneu de secours compact .....	5-93
Fonctionnement du dispositif de surveillance		<b>Entretien de l'apparence</b> .....	5-94
de la pression de pneu .....	5-70	Nettoyage de l'intérieur .....	5-94
Inspection et permutation des pneus .....	5-73	Tissu et tapis .....	5-96
Quand faut-il remplacer les pneus? .....	5-75	Cuir .....	5-97
Achat de pneus neufs .....	5-76	Tableau de bord, surfaces en vinyle et	
Pneus et roues de dimensions variées .....	5-77	autres surfaces en plastique .....	5-97
Classification uniforme de la qualité		Entretien des ceintures de sécurité .....	5-98
des pneus .....	5-78	Joints d'étanchéité .....	5-98
Réglage de la géométrie et équilibrage		Lavage du véhicule .....	5-98
des pneus .....	5-80	Nettoyage de l'éclairage extérieur et	
Remplacement de roue .....	5-80	des lentilles .....	5-99
Chaînes à neige .....	5-81	Soin de finition .....	5-99
Au cas d'un pneu à plat .....	5-82	Pare-brise, lunette et lames d'essuie-glace .....	5-100
Remplacement d'un pneu à plat .....	5-82		



## Section 5 Réparation et entretien de l'apparence

---

Roues aluminium .....	5-100	<b>Réseau électrique</b> .....	5-105
Pneus .....	5-101	Équipement électrique complémentaire .....	5-105
Tôle endommagée .....	5-101	Câblage des phares .....	5-105
Finition endommagée .....	5-102	Fusibles d'essuie-glace .....	5-105
Entretien du dessous de la carrosserie .....	5-102	Glaces à commande électrique et autres équipements électriques .....	5-105
Peinture endommagée par retombées chimiques .....	5-102	Fusibles et disjoncteurs .....	5-106
Matériaux d'entretien/d'aspect du véhicule .....	5-103	Bloc-fusibles d'ensemble d'instruments .....	5-106
<b>Identification du véhicule</b> .....	5-104	Bloc-fusibles de compartiment moteur .....	5-108
Numéro d'identification du véhicule (NIV) .....	5-104	<b>Capacités et spécifications</b> .....	5-110
Étiquette d'identification des pièces de rechange .....	5-104	<b>Pièces de remplacement d'entretien</b> .....	5-111
		Disposition de la courroie d'entraînement .....	5-112

## Entretien

Pour tous vos besoins d'entretien et de pièces, s'adresser à votre concessionnaire. Celui-ci vous fournira des pièces GM d'origine et vous bénéficierez de l'assistance de personnes formées et soutenues par GM.

Les pièces d'origine GM portent l'une de ces marques :

***ACDelco***

---

**GM Parts**

---

**GM  
Goodwrench**

---

**GM Accessories**

## Accessoires et modifications

Lorsque vous ajoutez des accessoires qui ne proviennent pas de votre concessionnaire à votre véhicule, ils peuvent affecter les performances et la sécurité de votre véhicule, notamment les sacs gonflables, le freinage, la stabilité, la conduite et la maniabilité, les systèmes d'émissions, l'aérodynamisme, la durabilité et les systèmes électroniques tels que les freins antiblocage, la commande de traction asservie et la commande de stabilité. Certains de ces accessoires peuvent même entraîner des dysfonctionnements ou des dommages qui ne seraient pas couverts par votre garantie.

Les accessoires GM sont conçus pour compléter et fonctionner avec d'autres systèmes montés sur votre véhicule. Votre concessionnaire GM peut doter votre véhicule d'accessoires GM d'origine. Lorsque vous vous rendez chez votre concessionnaire GM et demandez des accessoires GM, vous saurez que des techniciens formés et soutenus par GM réaliseront le travail à l'aide d'accessoires GM d'origine.

Se reporter également à la rubrique *Ajout d'équipement à un véhicule muni de sacs gonflables à la page 1-72.*

## **Avertissement sur proposition 65 - Californie**

La plupart des véhicules, y compris celui-ci, comportent et/ou émettent des produits ou émanations chimiques dont il a été prouvé en Californie qu'ils peuvent provoquer le cancer, des anomalies congénitales ou des troubles des fonctions reproductrices. L'échappement du moteur, ainsi que de nombreux systèmes et pièces (dont certains se trouvent à l'intérieur du véhicule), de nombreux liquides et certains sous-produits dus à l'usure des composants contiennent et/ou émettent ces produits chimiques.

## **Exigences en matière de matériaux au perchlorate - Californie**

Certains types d'équipements automobiles, tels que les déclencheurs de sacs gonflables, les prétendeurs de ceintures de sécurité et les piles au lithium des émetteurs de télédéverrouillage, peuvent contenir du perchlorate. Des précautions de manipulation spéciales sont requises. Pour de plus amples informations, consulter le site [www.dtsc.ca.gov/hazardouswaste/perchlorate](http://www.dtsc.ca.gov/hazardouswaste/perchlorate).

## Entretien par le propriétaire

### **ATTENTION:**

**Vous pouvez être blessé et votre véhicule pourrait être endommagé si vous essayez de faire vous-même les travaux d'entretien sans savoir exactement comment vous y prendre.**

- **Avant de faire vous-même un travail d'entretien, s'assurer que vous possédez les connaissances et l'expérience nécessaires et que vous avez les pièces de rechange et les outils appropriés.**
- **S'assurer que les écrous, les boulons et les autres pièces d'attache sont appropriés. On peut facilement confondre les pièces d'attache des systèmes anglais et métrique. Si vous utilisez les mauvaises pièces d'attache, elles risquent à la longue de se briser ou de se détacher. Vous pourriez être blessé.**

Si vous voulez effectuer vous-même certains travaux d'entretien, vous devriez vous procurer le manuel d'entretien approprié. Il vous renseignera beaucoup plus sur l'entretien de votre véhicule que ce guide. Pour commander le manuel d'entretien approprié, se reporter à *Renseignements sur la commande de guides de réparation* à la page 7-18.

Votre véhicule est équipé d'un système de sacs gonflables. Avant d'essayer d'effectuer vous-même l'entretien sur votre véhicule, se reporter à *Réparation d'un véhicule muni de sacs gonflables* à la page 1-72.

Vous devriez garder un dossier avec tous les reçus des pièces et faire une liste du kilométrage et des dates auxquels les travaux ont été effectués. Se reporter à la rubrique *Partie E : Fiche d'entretien* à la page 6-25.

### **Ajout d'équipement à l'extérieur de votre véhicule**

Les éléments ajoutés à l'extérieur de votre véhicule peuvent affecter le flux d'air autour de celui-ci. Ceci peut causer des bruits aérodynamiques et affecter la consommation et le rendement du lave-glace. Vérifier auprès de votre concessionnaire avant d'ajouter un équipement à l'extérieur de votre véhicule.

## Carburant

Utiliser le carburant qui convient est une partie importante de l'entretien correct de votre véhicule. Pour vous aider à garder votre moteur propre et préserver ses performances, nous vous recommandons d'utiliser de l'essence dite TOP TIER Detergent Gasoline.

## Indice d'octane

Utiliser de l'essence ordinaire sans plomb à indice d'octane d'au moins 87. Si l'indice d'octane est inférieur à 87, il est possible que vous entendiez un cognement lors de la conduite, généralement appelé détonation. Dans ce cas, utiliser une essence à indice d'octane d'au moins 87 dès que possible. Si vous utilisez une essence à indice d'octane d'au moins 87 et si vous entendez un fort cognement, le moteur de votre véhicule doit être réparé.

## Spécifications de l'essence

L'essence doit au minimum être conforme à la norme ASTM D 4814 aux États-Unis ou CAN/CGSB-3.5 ou 3.511 au Canada. Il est possible que certaines essences contiennent un additif qui augmente l'indice d'octane appelé manganèse méthyl-cyclopentadiénylique-tricarbonyle (MMT). Nous vous déconseillons d'utiliser de l'essence contenant du MMT. Pour plus de renseignements, se reporter à la rubrique *Additifs à la page 5-8*.

## Carburant - Californie

Si votre véhicule est conforme aux normes d'émission automobile de la Californie, il est conçu pour fonctionner avec les carburants qui satisfont à ces normes.

Voir l'étiquette de dispositif antipollution sous le capot. Il se peut que votre État ou province ait adopté ces normes californiennes, mais que ce carburant n'y soit pas offert. Votre véhicule fonctionnera tout de même de façon satisfaisante avec les carburants conformes aux exigences fédérales, mais le rendement de votre système antipollution en sera peut-être réduit.

Le témoin d'anomalie peut s'allumer et votre véhicule peut échouer une vérification antipollution. Se reporter à la rubrique *Témoin d'anomalie à la page 3-40*.

Dans ce cas, consulter votre concessionnaire pour le diagnostic. Si le type de carburant utilisé est la cause du mauvais fonctionnement de votre véhicule, les réparations nécessaires peuvent ne pas être couvertes par la garantie.

## Additifs

Afin d'améliorer la qualité de l'air, toutes les essences aux États-Unis doivent désormais contenir des additifs qui empêchent la formation de dépôts dans le moteur et dans le circuit de carburant pour permettre un fonctionnement correct de votre système antipollution. Dans la plupart des cas, vous n'avez rien à ajouter au carburant. Cependant, certaines essences contiennent uniquement la quantité minimale d'additifs fixée par les réglementations de l'Environmental Protection Agency (agence de protection de l'environnement) américaine. Pour garantir la propreté des injecteurs de carburant et des soupapes d'admission, ou bien si votre véhicule rencontre des problèmes liés à des injecteurs ou soupapes sales, veiller à utiliser de l'essence dite TOP TIER Detergent Gasoline. Par ailleurs, votre concessionnaire dispose d'additifs permettant de corriger et d'éviter la plupart des problèmes de dépôts.

Les essences contenant des composés oxygénés, tels que l'éther et l'éthanol, ainsi que les essences reformulées peuvent être disponibles dans votre région.

Nous vous recommandons d'utiliser ces essences si elles sont conformes aux spécifications décrites plus haut. Cependant, l'E85 (85% d'éthanol) et d'autres carburants contenant plus de 10% d'éthanol ne doivent pas être utilisés dans les véhicules non conçus pour ces carburants.

**Remarque: Votre véhicule n'est pas conçu pour utiliser du carburant contenant du méthanol. Ne pas utiliser de carburant contenant du méthanol. Il peut corroder les pièces métalliques du système d'alimentation et endommager les pièces en plastique et en caoutchouc. Ces dommages ne sont pas couverts par la garantie.**

Certaines essences non reformulées pour réduire les émissions peuvent contenir un additif qui augmente l'indice d'octane appelé manganèse méthyl-cyclopentadiénylique-tricarbonyle (MMT); se renseigner auprès de votre station-service afin de savoir si le carburant utilisé contient ce produit. Nous vous recommandons de ne pas utiliser de telles essences. Le carburant contenant du MMT peut réduire la durée de vie des bougies et altérer le rendement du système antipollution. Le témoin d'anomalie pourrait s'allumer. Dans ce cas, faire vérifier votre véhicule chez votre concessionnaire.

## Carburants dans les pays étrangers

Si vous comptez utiliser votre véhicule ailleurs qu'au Canada ou aux États-Unis, le carburant approprié peut être difficile à trouver. Ne jamais utiliser d'essence avec plomb ou tout autre carburant non recommandé dans la rubrique précédente sur le carburant. Les réparations coûteuses attribuables à l'utilisation de carburant inapproprié ne sont pas couvertes par la garantie.

Pour vérifier la disponibilité du carburant, communiquer avec un club automobile ou une société pétrolière exerçant ses activités dans le pays où vous comptez rouler.

## Remplissage du réservoir

### **ATTENTION:**

Les vapeurs de carburant brûlent violement et un feu de carburant peut causer de sérieuses blessures. Afin d'éviter des blessures à vous-même et aux autres, suivre toutes les instructions sur l'ilot des pompes de la station service. Éteindre votre moteur pendant que vous faites le plein. Ne pas fumer lorsque vous êtes près du carburant ou pendant que vous faites le plein de votre véhicule. Ne pas utiliser de téléphone cellulaire.

... /

### **ATTENTION: (suite)**

Tenir à l'écart du carburant les étincelles, les flammes ou les accessoires de fumeur. Ne pas laisser la pompe à carburant sans surveillance pendant que vous refaites le plein - ceci contrevient à la loi dans certains endroits. Ne pas pénétrer dans le véhicule lorsque vous faites le plein de carburant. Tenir les enfants éloignés de la pompe à carburant; ne jamais laisser des enfants refaire le plein de carburant.



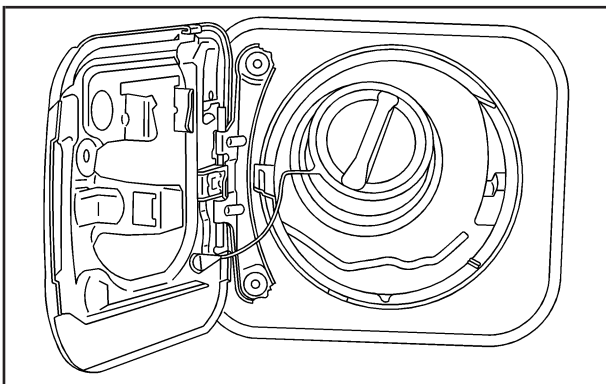

Le bouchon de réservoir captif se trouve derrière un volet d'accès (à charnière) au réservoir de carburant, du côté conducteur du véhicule.



Le levier de dégagement du volet du réservoir de carburant se situe près du plancher, sous le siège du conducteur, côté extérieur.

Pour enlever le bouchon du réservoir de carburant, le tourner lentement dans le sens inverse des aiguilles d'une montre. Sur certains véhicules, il peut s'avérer nécessaire de pousser en même temps qu'on tourne.

En refaisant le plein, suspendre le bouchon du réservoir de carburant à l'intérieur du volet de réservoir de carburant.

 **ATTENTION:**

**Du carburant peut s'échapper si vous ouvrez trop rapidement le bouchon à carburant. Si le carburant s'enflamme, vous pourriez être brûlé. Ceci peut se produire si le réservoir est presque plein, plus particulièrement par temps chaud. Ouvrir le bouchon à carburant lentement et attendre la fin du sifflement. Dévisser ensuite complètement le bouchon.**

Attention de ne pas renverser de carburant. Ne pas remplir le réservoir à ras bord ou de façon excessive et attendre quelques secondes avant de retirer le pistolet. Nettoyer le plus tôt possible le carburant déversé sur les surfaces peintes. Se reporter à *Lavage du véhicule* à la page 5-98.

Lorsque vous remettez en place le bouchon de réservoir, le tourner dans le sens des aiguilles d'une montre jusqu'au clic. S'assurer que le bouchon est bien en place. Le dispositif de diagnostic peut déterminer si le bouchon de réservoir n'a été remplacé ou a été mal revissé. Une telle erreur permet au carburant de s'évaporer. Se reporter à la rubrique *Témoin d'anomalie* à la page 3-40.

 **ATTENTION:**

**Si un feu se déclare lors du plein du véhicule, ne pas retirer le bec. Arrêter le débit de carburant en fermant la pompe ou en informant le préposé de la station. Quitter immédiatement la zone.**

**Remarque:** Si vous devez remplacer le bouchon du réservoir de carburant, s'assurer d'obtenir le type approprié. Vous pouvez vous en procurer un chez votre concessionnaire. Un bouchon inapproprié risque de ne pas s'adapter correctement. Cela pourrait faire allumer le témoin d'anomalie et endommager le réservoir de carburant ainsi que le dispositif antipollution. Se reporter à la rubrique *Témoin d'anomalie* à la page 3-40.

## Remplissage d'un bidon de carburant

### **ATTENTION:**

Ne jamais remplir un bidon de carburant pendant qu'il est dans le véhicule. La décharge d'électricité statique du contenant peut faire enflammer les vapeurs de carburant. Si cela se produit, vous pouvez être gravement brûlé et votre véhicule peut être endommagé.

Pour aider à éviter des blessures à vous et à d'autres personnes :

- Mettre du carburant uniquement dans un bidon approuvé.
- Ne pas remplir un bidon pendant qu'il est à l'intérieur d'un véhicule, dans le coffre d'un véhicule, dans la caisse d'une camionnette ou sur toute surface autre que le sol.

... /

### **ATTENTION: (suite)**

- Amener le bec de remplissage en contact avec l'intérieur de l'ouverture de remplissage avant d'actionner le bec. Le contact devrait être maintenu jusqu'à la fin du remplissage.
- Ne pas fumer pendant que vous faites le plein de carburant.
- Ne pas utiliser de téléphone cellulaire pendant que vous faites le plein de carburant.

## Vérification sous le capot

### ATTENTION:

Un ventilateur électrique du compartiment moteur peut entrer en action et vous blesser même si le moteur ne tourne pas. Éloigner les mains, vêtements et outils du ventilateur électrique du compartiment moteur.

### ATTENTION:

Des matières inflammables peuvent toucher aux pièces chaudes du moteur et provoquer un incendie. Celles-ci incluent des liquides comme l'essence, l'huile, le liquide de refroidissement, le liquide à freins, le liquide de lave-glace et l'autres liquides ainsi que le

... /

### ATTENTION: (suite)

plastique et le caoutchouc. Vous ou d'autres personnes pourriez être brûlés. Faire attention de ne pas laisser tomber ou de ne pas renverser des matières inflammables sur un moteur chaud.

## Levier d'ouverture du capot

Pour ouvrir le capot, effectuer les étapes suivantes :

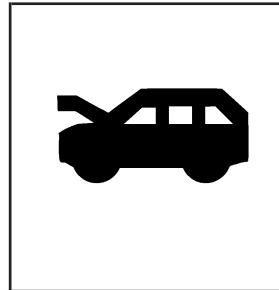

1. Tirer sur la poignée d'ouverture munie de ce symbole. Elle est située sous le tableau de bord, à gauche du volant.

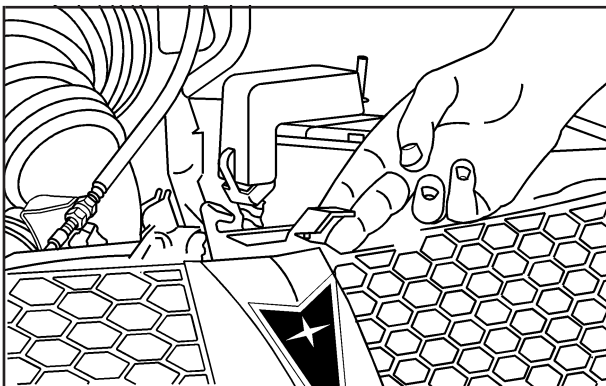

2. Se rendre ensuite à l'avant du véhicule et soulever le levier secondaire de déverrouillage du capot. Le levier est situé près du milieu du capot.

3. Soulever le capot.
4. Dégager la béquille de capot de son dispositif de retenue et l'introduire dans l'encoche du capot. Pour introduire la béquille de capot dans l'encoche, la positionner verticalement. Si elle est placée sur le côté ou vers l'intérieur du véhicule, elle peut se détacher.

Avant de fermer le capot, s'assurer que tous les bouchons de remplissage sont bien en place. Vérifier que la béquille de capot est bien replacée dans son dispositif de retenue pour éviter d'endommager le véhicule.

## Aperçu du compartiment moteur

Lorsque vous soulevez le capot, vous découvrez les composants suivants :

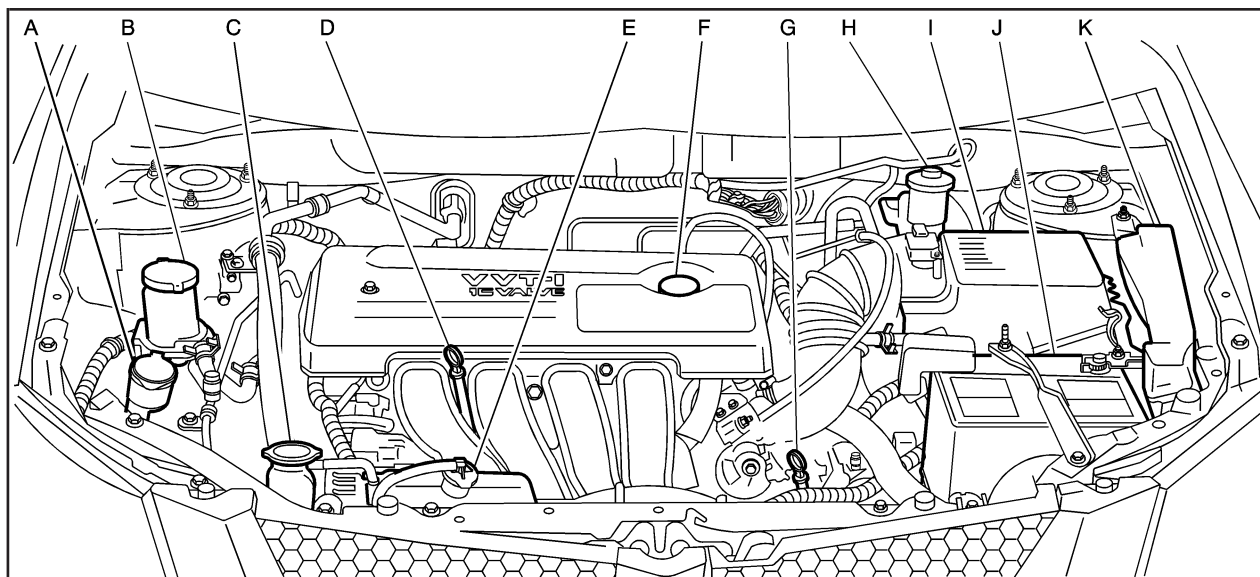

- A. Réservoir de liquide de lave-glace. Se reporter à « Ajout de liquide de lave-glace » sous *Liquide de lave-glace* à la page 5-41.
- B. Réservoir du liquide de direction assistée. Se reporter à *Liquide de direction assistée* à la page 5-40.
- C. Bouchon de radiateur. Se reporter à *Bouchon de radiateur* à la page 5-31.
- D. Jauge d'huile moteur. Se reporter à « Vérification de l'huile moteur » sous *Huile à moteur* à la page 5-18.
- E. Réservoir de récupération de liquide de refroidissement. Se reporter à *Système de refroidissement* à la page 5-34.
- F. Bouchon de remplissage d'huile moteur. Se reporter à « Quand ajouter de l'huile moteur » sous *Huile à moteur* à la page 5-18.
- G. Jauge de liquide de boîte de vitesses automatique (si le véhicule en est pourvu). Se reporter à la rubrique « Vérification du niveau de liquide » sous *Liquide de boîte de vitesses automatique* à la page 5-24.
- H. Réservoir du maître-cylindre de frein et embrayage hydraulique (le cas échéant). Se reporter à « Liquide de frein » sous *Freins* à la page 5-42 et *Embrayage à commande hydraulique* à la page 5-28.
- I. Filtre à air. Se reporter à *Filtre à air du moteur* à la page 5-22.
- J. Batterie. Se reporter à *Batterie* à la page 5-46.
- K. Boîte de fusibles du compartiment-moteur. Se reporter à *Bloc-fusibles de compartiment moteur* à la page 5-108.

## Huile à moteur

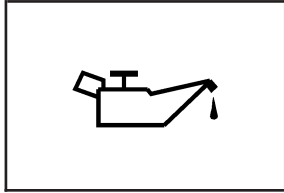

Si le témoin de pression d'huile moteur s'allume dans le groupe d'instruments, vérifier immédiatement le niveau d'huile moteur.

Pour de plus amples informations, se reporter à *Témoin de pression d'huile* à la page 3-44. Vous devriez vérifier le niveau de l'huile moteur régulièrement; ceci est un rappel.

## Vérification de l'huile moteur

Il est bon de vérifier le niveau de l'huile moteur chaque fois que vous faites le plein. Pour obtenir une lecture précise, il faut que l'huile soit chaude et que le véhicule soit stationné sur une surface de niveau.

La poignée de la jauge d'huile moteur est en forme d'anneau et de couleur jaune. Se reporter à *Aperçu du compartiment moteur* à la page 5-16 pour connaître l'emplacement précis de la jauge d'huile moteur.

1. Couper le contact et attendre plusieurs minutes pour permettre à l'huile de revenir dans le carter. Sinon, la jauge d'huile n'indiquera peut-être pas le niveau actuel.
2. Enlever la jauge d'huile et la nettoyer avec un essuie-tout ou un chiffon et l'enfoncer de nouveau à fond. La retirer à nouveau en maintenant la pointe vers le bas et vérifier le niveau.



## Ajout d'huile moteur

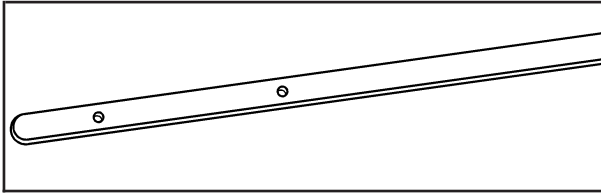

Si le niveau d'huile se situe au-dessous de la trou inférieure sur la pointe de la jauge, ajouter au moins un litre d'huile préconisée. Cette section contient des explications sur le type d'huile à utiliser. Pour la capacité d'huile moteur de carter de vilebrequin, se reporter à *Capacités et spécifications à la page 5-110*.

**Remarque:** Ne pas ajouter trop d'huile. Le moteur pourrait être endommagé si le niveau d'huile dépasse le trou supérieur.

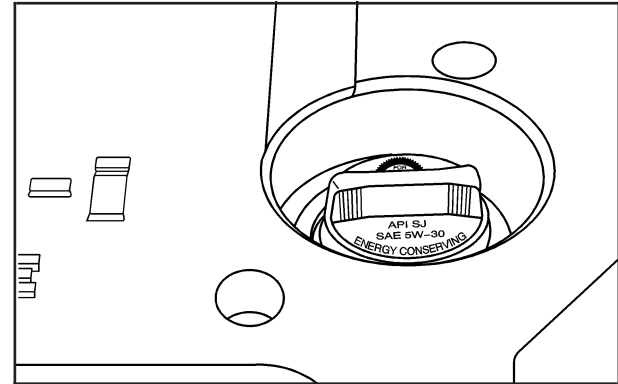

Se reporter à *Aperçu du compartiment moteur à la page 5-16* pour connaître l'emplacement précis du bouchon de remplissage d'huile.

S'assurer d'ajouter assez d'huile pour amener le niveau dans la piste de fonctionnement appropriée. À la fin de l'opération, repousser complètement la jauge en place.

## Huile moteur appropriée

HUILE-MOTEUR SAE DE LA VISCOSITÉ RECOMMANDÉE

TEMPS CHAUD

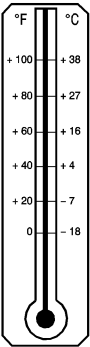

°F °C

+100 +38

+80 +27

+60 +16

+40 +4

+20 -7

0 -18

↑

RECHERCHEZ  
CE SYMBOLE  
ET LES  
NORMES  
GM6094M DE  
GM



↓

SAE 5W-30

N'UTILISEZ PAS DE L'HUILE  
SAE 10W-40, SAE 20W-50,  
NI AUCUNE HUILE NON  
RECOMMANDÉE

TEMPS FROID

Rechercher trois choses :

- GM6094M

L'huile de votre véhicule doit être conforme à la norme GM6094M. Rechercher et utiliser uniquement une huile conforme à la norme GM6094M.

- SAE 5W-30

Tel qu'indiqué dans le tableau de viscosité, l'huile SAE 5W-30 est l'huile qui convient le mieux à votre véhicule.

Les chiffres inscrits sur le contenant d'huile indiquent sa viscosité ou son épaisseur. Ne pas utiliser d'huile de viscosité différente, telle que l'huile d'indice SAE 20W-50.

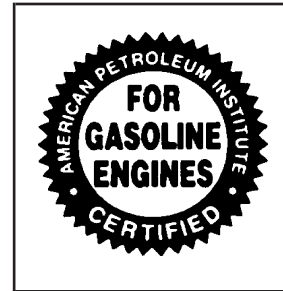

- Les contenants d'huiles conformes à ces exigences devraient porter le symbole d'étoile, qui indique que l'huile a été approuvée par l'American Petroleum Institute (API).

Vous devriez le rechercher sur le contenant d'huile et utiliser seulement les huiles qui sont indiquées comme conformes à la norme GM 6094M et dont le contenant porte le symbole d'étoile.

**Remarque:** N'utiliser que de l'huile-moteur répondant aux normes GM6094M et portant le symbole étoilé de l'American Petroleum Institute (API) pour les moteurs à essence. L'utilisation d'huile-moteur inapproprié peut causer des dommages au moteur qui ne seraient pas couverts par la garantie.

Si vous vivez dans une région très froide où la température descend sous  $-29^{\circ}\text{C}$  ( $-20^{\circ}\text{F}$ ), vous devriez utiliser plutôt une huile synthétique SAE 5W-30 ou SAE 0W-30. Par temps très froid, ces deux huiles faciliteront le démarrage à froid et offriront une meilleure protection au moteur.

## **Additifs pour huile moteur**

Ne rien ajouter à l'huile. Les huiles recommandées qui portent l'étoile rayonnante de conformité à la norme GM6094M suffisent à assurer un bon rendement de votre moteur et à le protéger.

## **Intervalles de vidange d'huile-moteur**

Remplacer l'huile et le filtre tous les 8 000 km (5 000 milles) ou tous les 3 mois, selon la première éventualité. Voir *Entretien prévu à la page 6-5*.

## **Que faire de l'huile de rebut?**

L'huile moteur usée renferme certains éléments qui peuvent être malsains pour la peau et qui risquent même de provoquer le cancer. Il faut donc éviter tout contact prolongé avec la peau. Nettoyer la peau et les ongles avec de l'eau savonneuse ou un nettoyant pour les mains de bonne qualité. Laver ou éliminer de façon appropriée les vêtements ou chiffons imbibés d'huile moteur usée. Se reporter à les avertissements du fabricant sur l'utilisation et la mise au rebut des produits d'huile.

L'huile de rebut peut constituer une menace grave pour l'environnement. Si vous vidangez vous-même l'huile de votre véhicule, vous devez vous assurer de vider toute l'huile qui s'écoule du filtre à huile avant de vous en débarrasser. Ne jamais se débarrasser de l'huile en la jetant aux poubelles, en la déversant sur le sol, dans les égouts, dans les ruisseaux ou dans les cours d'eau. Il convient plutôt de la recycler en l'apportant à un centre de récupération. Si vous avez des difficultés à vous débarrasser de l'huile de rebut de façon appropriée, vous pouvez demander l'aide de votre concessionnaire, d'une station-service, ou d'un centre de recyclage local.

## Filtere à air du moteur

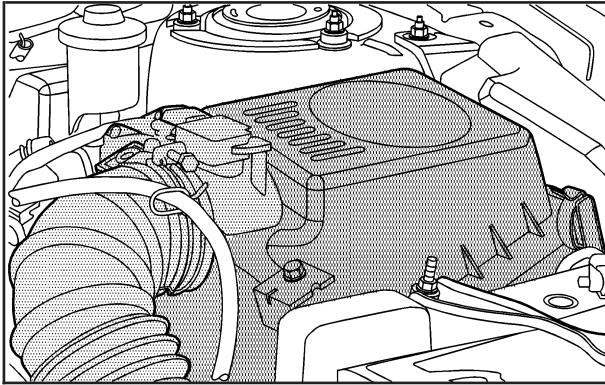

Le filtre à air du moteur se trouve dans le compartiment-moteur sur le côté conducteur. Se reporter à *Aperçu du compartiment moteur* à la page 5-16 pour plus de renseignements sur son emplacement.

## Quand inspecter le filtre à air du moteur

Si vous roulez sur des routes sales ou poussiéreuses, inspecter le filtre à air à chaque vidange d'huile-moteur. Remplacer le filtre tous les 48 000 km (30 000 milles) ou tous les 24 mois, selon la première éventualité. Se reporter à la rubrique *Partie A : Entretien prévu* à la page 6-4 pour de plus amples renseignements.

## Comment inspecter le filtre à air du moteur

Pour inspecter le filtre à air, le retirer du véhicule et le secouer légèrement pour faire tomber les particules de saleté et la poussière. Si la saleté forme une « croûte collée » dans le filtre, il faut le remplacer.

Pour inspecter ou remplacer le filtre à air, procéder comme suit :

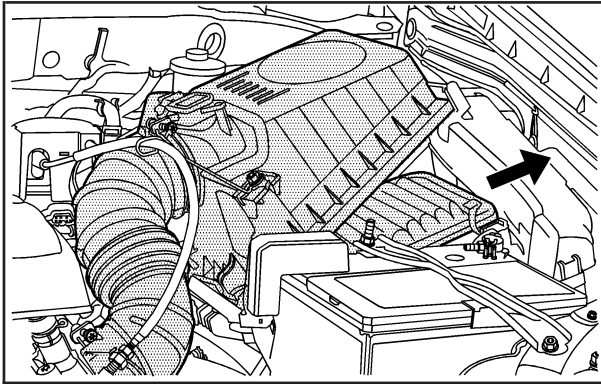

1. Déposer les deux attaches de retenue du couvercle.
2. Soulever le couvercle.
3. Vérifier ou remplacer le filtre à air du moteur.
4. Remettre le couvercle.

### **⚠ ATTENTION:**

Si vous faites fonctionner le moteur sans filtre à air, vous ou d'autres personnes pourriez être brûlés. Le filtre à air non seulement nettoie l'air, mais il assure également une protection en cas de retour de flamme. S'il n'est pas en place et qu'un retour de flammes se produit, vous risquez d'être brûlé. Ne pas rouler sans filtre à air et être prudent lorsqu'on travaille sur un moteur dépourvu de filtre à air.

**Remarque:** Si le filtre à air est enlevé, un retour de flamme peut causer un incendie qui endommagera le moteur. De plus, la saleté peut facilement s'infiltrer dans le moteur, ce qui peut l'endommager. Toujours avoir le filtre à air en place en conduisant.

## Liquide de boîte de vitesses automatique

### Quand vérifier et vidanger le liquide de boîte de vitesses automatique

Une bonne occasion pour vérifier le niveau de liquide de la boîte de vitesses automatique se présente au moment de la vidange de l'huile-moteur.

Vérifier le liquide de la boîte et du différentiel aux intervalles indiqués en *Partie A : Entretien prévu à la page 6-4*, et veiller à utiliser le liquide indiqué en *Partie D : Liquides et lubrifiants recommandés à la page 6-23*.

### Comment vérifier le liquide de boîte de vitesses automatique

Cette opération étant relativement délicate, vous voudrez peut-être confier ce travail au service après-vente de votre concessionnaire.

Si vous faites la vérification, s'assurer de suivre toutes les directives suivantes, sinon vous risquez d'obtenir une lecture erronée sur la jauge d'huile.

**Remarque:** L'utilisation d'un liquide de boîte de vitesses automatique non approprié risque d'endommager votre véhicule et d'entraîner des réparations qui ne seraient pas couvertes par votre garantie. Toujours utiliser le liquide de boîte de vitesses indiqué dans la section *Partie D : Liquides et lubrifiants recommandés à la page 6-23*.

Attendre au moins 30 minutes avant de vérifier le niveau de liquide de boîte de vitesses si vous venez de conduire :

- Par une température extérieure supérieure à 32°C (90°F).
- À grande vitesse pendant assez longtemps.
- Dans la circulation urbaine intense — surtout par temps chaud.
- En tirant une remorque.

Pour obtenir une lecture précise, il faut que le liquide soit à sa température de fonctionnement normale, qui est comprise entre 70°C et 80°C (158°F et 176°F).

Réchauffer le véhicule en conduisant pendant environ 24 km (15 milles) quand la température extérieure est supérieure à 10°C (50°F). Si la température est inférieure à 10°C (50°F), vous devrez peut-être conduire plus longtemps.

## Vérification du niveau du liquide

Préparer le véhicule de la façon suivante :

1. Stationner le véhicule sur un terrain de niveau.  
Garder le moteur en marche.
2. Serrer le frein de stationnement et déplacer le levier des vitesses à la position de stationnement (P).
3. Enfoncer la pédale des freins, déplacer le levier des vitesses à toutes les positions en le tenant à chaque position pendant environ 3 secondes.  
Ensuite, déplacer le levier des vitesses à la position de stationnement (P).
4. Laisser le moteur tourner au ralenti pendant trois à cinq minutes.

Ensuite, sans couper le contact, suivre les étapes suivantes :

La jauge de liquide de boîte de vitesses automatique est munie d'une poignée orange. Elle est située à l'avant du compartiment moteur. Se reporter à la rubrique *Aperçu du compartiment moteur à la page 5-16* pour de plus amples renseignements sur son emplacement.

1. Soulever la poignée, retirer la jauge et l'essuyer avec un chiffon propre ou un essuie-tout.
2. La repousser en place complètement, attendre 3 secondes, puis la retirer de nouveau.

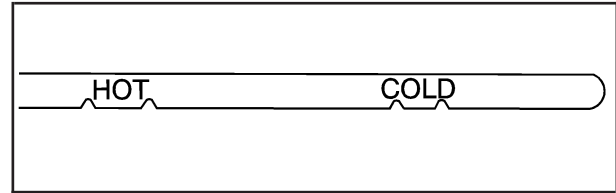

3. Vérifier les deux côtés de la jauge et repérer le niveau le plus bas. Le niveau de liquide doit se trouver entre les repères supérieur et inférieur.
4. Si le niveau de liquide se trouve dans la gamme de fonctionnement appropriée, repousser la jauge complètement; ensuite abaisser la poignée pour bloquer la jauge en place.

## Comment ajouter du liquide de boîte de vitesses automatique

Consulter le programme d'entretien pour déterminer le type de liquide approprié pour la boîte de vitesses. Se reporter à la rubrique *Partie D : Liquides et lubrifiants recommandés à la page 6-23*.

Si le niveau de liquide est bas, ajouter seulement suffisamment de liquide approprié pour que le niveau se situe entre les repères de la jauge.

1. Retirer la jauge.
2. À l'aide d'un entonnoir à long goulot, ajouter suffisamment de liquide dans le trou de la jauge pour amener le liquide au niveau approprié.  
En règle générale, il suffit d'ajouter une très petite quantité de fluide, soit moins de 0,5 L (1 chopine) dans la plupart des cas. Éviter le trop-plein.

**Remarque:** Trop ou trop peu de liquide peut endommager la boîte de vitesses. Du liquide en excès peut tomber sur les organes chauds du moteur ou de l'échappement et causer un incendie. Un manque de liquide peut surchauffer la boîte de vitesses. S'assurer d'une indication précise lors de la vérification du liquide.

3. Après avoir ajouté du liquide, vérifier de nouveau son niveau, tel qu'indiqué précédemment dans cette section, sous la rubrique « Comment vérifier le liquide de boîte de vitesses ».
4. Quand le niveau de liquide est approprié, repousser complètement la jauge; ensuite abaisser la poignée pour bloquer la jauge en place.

## Liquide de boîte de vitesse manuelle

### Quand les vérifier

Le meilleur moment pour vérifier le niveau du liquide de boîte-pont manuelle est lors de la vidange de l'huile-moteur. Cependant, il n'est pas nécessaire de vidanger le liquide de boîte-pont manuelle.

### Comment procéder à la vérification

Étant donné que cette opération peut être difficile, vous devriez la faire effectuer par votre concessionnaire.

Si vous l'effectuez vous-même, vous devez vous assurer de suivre toutes les instructions ci-après, sinon vous pourriez effectuer une lecture inexacte.



**Remarque:** La boîte-pont peut être endommagée s'il y a trop ou pas assez de liquide. S'il y en a trop, l'excès pourrait s'échapper, couler sur des pièces chaudes du moteur ou du système d'échappement et prendre feu. S'il n'y en a pas assez, la boîte-pont peut surchauffer. S'assurer que la valeur affichée est exacte quand on vérifie le liquide de boîte-pont.

Vérifier le niveau du liquide uniquement lorsque le moteur est à l'arrêt, que le véhicule est stationné sur une surface plate et que la boîte de vitesses est assez froide pour que vous puissiez poser vos doigts sur la boîte-pont.

Ensuite, suivre ces étapes :

1. Retirer le bouchon de l'orifice de remplissage.
2. S'assurer que le niveau du lubrifiant atteint le bas de l'orifice du bouchon de remplissage.
3. Si le niveau du liquide est adéquat, remettre le bouchon et s'assurer qu'il est bien vissé. Si le niveau du liquide est bas, ajouter davantage de liquide comme l'indiquent les étapes suivantes.

## Ajout de liquide

Pour ajouter du liquide, procéder comme suit. Se reporter au programme d'entretien pour connaître le type de liquide à utiliser. Se reporter à la rubrique *Partie D : Liquides et lubrifiants recommandés* à la page 6-23.

1. Retirer le bouchon de l'orifice de remplissage.
2. Ajouter du liquide dans l'orifice du bouchon de remplissage. Verser suffisamment de liquide pour que celui-ci atteigne le bas de l'orifice du bouchon de remplissage.
3. Remettre le bouchon de l'orifice de remplissage. S'assurer que le bouchon est bien vissé.

## Embrayage à commande hydraulique

La tringlerie d'embrayage hydraulique de votre véhicule est auto réglable. Le réservoir du maître-cylindre est rempli de liquide de frein DOT 3.

Il n'est pas nécessaire de vérifier régulièrement le liquide, à moins que l'on ne soupçonne la présence d'une fuite dans le système. L'addition de liquide ne résoud pas le problème de fuite.

L'embrayage à commande hydraulique et le maître-cylindre de frein utilisent le même réservoir.

Une perte de liquide dans ce système pourrait indiquer un problème. Faire inspecter et réparer le système.

## Quand vérifier le liquide et quel type utiliser

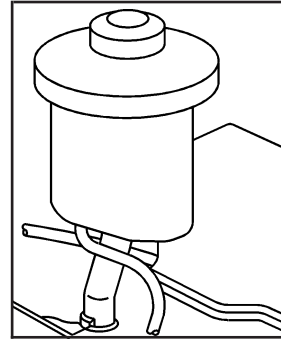

Le réservoir se trouve à l'arrière du compartiment moteur, côté conducteur. Se reporter à la rubrique *Aperçu du compartiment moteur à la page 5-16* pour plus de détails sur son emplacement.

Se reporter au programme d'entretien afin de déterminer la fréquence de vérification du niveau de liquide dans le réservoir du maître-cylindre et le type de liquide à utiliser. Se reporter aux rubriques *Partie B : Vérifications et services par le propriétaire à la page 6-15* et *Partie D : Liquides et lubrifiants recommandés à la page 6-23*.

## Comment vérifier le liquide et en ajouter

S'assurer que le niveau du liquide se situe dans la zone du repère MIN (minimum) ou au-dessus. Si le niveau se situe au-dessous du repère MIN, se reporter aux instructions figurant sur le bouchon du réservoir.

## Liquide de refroidissement

Votre véhicule a été rempli à l'usine d'un liquide de refroidissement qui a été conçu pour durer pendant 240 000 km (150 000 milles) ou 5 ans, selon la première échéance. En cas d'ajout ou de changement du liquide de refroidissement, utiliser le liquide de refroidissement DEX-COOL<sup>MD</sup>.

Ce qui suit explique le fonctionnement du système de refroidissement et comment ajouter du liquide de refroidissement quand le niveau est bas. Si le moteur surchauffe, Se reporter à *Surchauffe du moteur* à la page 5-32.

Un mélange à 50/50 d'eau potable propre et de liquide de refroidissement DEX-COOL<sup>MD</sup> :

- Protégera contre le gel jusqu'à  $-37^{\circ}\text{C}$  ( $-34^{\circ}\text{F}$ ).
- Protégera contre l'ébullition jusqu'à  $129^{\circ}\text{C}$  ( $265^{\circ}\text{F}$ ).
- Protégera contre la rouille et la corrosion.
- Aidera à garder le moteur à la température appropriée.
- Permettra aux témoins et aux indicateurs de fonctionner normalement.

**Remarque:** Utiliser un autre liquide de refroidissement que DEX-COOL peut causer une corrosion prématurée du moteur, du radiateur de chauffage ou du radiateur. De plus, il peut falloir vidanger le liquide de refroidissement du moteur plus tôt, soit à 50 000 km (30 000 milles) ou 24 mois, selon la première éventualité. Aucune réparation ne sera couverte par votre garantie. Toujours utiliser le liquide de refroidissement DEX-COOL (sans silicate) dans votre véhicule.

## Utiliser ce qui suit

Utiliser un mélange à 50/50 d'eau potable propre et de liquide de refroidissement DEX-COOL<sup>MD</sup> qui n'endommagera pas les pièces en aluminium. Si vous utilisez ce mélange de liquide de refroidissement, vous n'aurez pas besoin d'ajouter autre chose.

### ATTENTION:

Il peut être dangereux de n'ajouter que de l'eau ordinaire au système de refroidissement. L'eau ordinaire, ou un autre liquide comme l'alcool, peut bouillir plus tôt que le mélange approprié de liquide de refroidissement. Le système d'avertissement relatif au liquide de refroidissement du véhicule est réglé pour le mélange approprié de liquide de refroidissement. Avec de l'eau pure ou le mauvais mélange, le moteur pourrait surchauffer, sans que l'avertissement de surchauffe n'apparaisse. Le moteur pourrait prendre feu, et le conducteur ou d'autres personnes pourraient être brûlés. Utiliser un mélange à 50/50 d'eau potable propre et de liquide de refroidissement DEX-COOL<sup>MD</sup>.

**Remarque:** En cas d'utilisation d'un mélange incorrect de liquide de refroidissement, le moteur peut surchauffer et être gravement endommagé. Les coûts de la réparation ne seront pas couverts par la garantie. Un mélange trop aqueux peut geler et fissurer le moteur, le radiateur, le noyau de chauffage et d'autres pièces.

S'il est nécessaire d'ajouter du liquide de refroidissement plus de quatre fois par an, faire vérifier le système de refroidissement par le concessionnaire.

**Remarque:** Si vous utilisez des inhibiteurs supplémentaires et/ou si vous ajoutez des additifs dans le système de refroidissement, vous risquez d'endommager votre véhicule. Utiliser uniquement le mélange approprié de liquide de refroidissement indiqué dans le présent manuel pour le système de refroidissement. Pour plus d'informations, se reporter à la rubrique *Partie D : Liquides et lubrifiants recommandés à la page 6-23*.

## Vérification du niveau de liquide de refroidissement

Le véhicule doit être sur une surface de niveau. Lorsque le moteur est froid, le niveau du liquide de refroidissement devrait se situer au niveau LOW (bas) ou un peu plus haut. Lorsque le moteur est chaud, le niveau devrait se situer au niveau FULL (plein) ou un peu plus haut.

Pour connaître l'emplacement du réservoir d'expansion du liquide de refroidissement, se reporter à la rubrique *Aperçu du compartiment moteur* à la page 5-16.

## Ajout de liquide de refroidissement

Si vous avez besoin de plus de liquide de refroidissement, ajouter le mélange approprié de DEX-COOL<sup>MD</sup> au réservoir d'expansion, mais faire attention de ne pas en renverser.

### ATTENTION:

**Le fait de tourner le bouchon de pression du radiateur lorsque le moteur et le radiateur sont chauds peut faire jaillir la vapeur et les liquides en ébullition et vous brûler gravement. Avec un réservoir d'expansion, il est peu probable qu'il soit nécessaire d'ajouter du liquide de refroidissement au radiateur. Ne jamais tourner le bouchon du radiateur — même un peu — lorsque le moteur et le radiateur sont chauds.**

### ATTENTION:

**On risque de se brûler si l'on renverse du liquide de refroidissement sur des pièces chaudes du moteur. Le liquide de refroidissement contient de l'éthylène glycol qui brûle si les pièces du moteur sont suffisamment chaudes. Ne pas déverser de liquide de refroidissement sur un moteur chaud.**

À l'occasion, vérifier le niveau dans le radiateur. Voir *Système de refroidissement* à la page 5-34 pour savoir comment ajouter du liquide de refroidissement au radiateur.

## Bouchon de radiateur

**Remarque:** Si le bouchon de pression n'est pas installé fermement, il peut y avoir une perte de liquide de refroidissement et le moteur peut subir des dommages. S'assurer que le bouchon est bien fermé.

Se reporter à *Aperçu du compartiment moteur* à la page 5-16 pour connaître son emplacement.

## Surchauffe du moteur

Le tableau de bord du véhicule comprend un indicateur de température de liquide de refroidissement.

Se reporter à la rubrique *Indicateur de température du liquide de refroidissement du moteur* à la page 3-40.

### Au cas où de la vapeur s'échappe de votre moteur

#### ATTENTION:

La vapeur s'échappant d'un moteur surchauffé peut vous brûler gravement, même si vous ne faites qu'ouvrir le capot. Rester loin du moteur si vous voyez ou si vous entendez le sifflement de la vapeur qui s'échappe du moteur. Arrêter simplement le moteur et

... /

#### ATTENTION: (suite)

**éloigner tout le monde du véhicule jusqu'à ce que le moteur refroidisse. Attendre jusqu'à ce qu'il n'y ait plus signe de vapeur ni de liquide de refroidissement avant d'ouvrir le capot.**

Si vous continuez de conduire quand le moteur surchauffe, les liquides du moteur peuvent prendre feu. Vous ou d'autres personnes pourriez être gravement brûlés. Si le moteur surchauffe, l'arrêter et quitter le véhicule jusqu'à ce que le moteur soit refroidi.

*Remarque:* Si le moteur prend feu à cause de la conduite sans liquide de refroidissement, votre véhicule risque d'être gravement endommagé. Les réparations coûteuses ne seraient pas couvertes par la garantie.

## **Au cas où aucune vapeur ne s'échappe de votre moteur**

En cas d'indication de surchauffe, sans vapeur apparente ni sifflement, le problème n'est peut-être pas trop grave. Parfois, le moteur peut chauffer un peu trop lorsque vous :

- Roulez sur une longue côte au cours d'une journée chaude.
- Vous arrêtez à la suite d'une conduite à haute vitesse.
- Roulez au ralenti pendant de longues périodes dans un embouteillage.
- Tirez une remorque.

Si vous obtenez un avertissement de surchauffe sans qu'il y ait de la vapeur, procéder comme suit pendant une minute ou deux :

1. Dans les embouteillages, laisser le moteur tourner au ralenti au point mort (N) lorsque la circulation est bloquée. Si cela ne présente aucun danger, s'arrêter sur le bord de la chaussée, mettre le véhicule en position de stationnement (P) ou au point mort (N) et laisser le moteur tourner au ralenti.
2. Mettre le chauffage et le ventilateur à la position maximale et ouvrir la fenêtre, au besoin.

S'il n'y a plus d'avertissement de surchauffe, vous pouvez continuer à conduire. Pour plus de sécurité, conduire plus lentement pendant environ 10 minutes. Si le témoin ne se rallume pas, vous pouvez conduire normalement.

Si l'avertissement continue et que vous roulez toujours, quitter la route, s'arrêter et garer le véhicule immédiatement.

S'il n'y a toujours aucun signe de vapeur, laisser tourner le moteur au ralenti sur place pendant trois minutes. Si le témoin de surchauffe reste allumé, couper le contact et faire descendre tout le monde du véhicule jusqu'à ce que le moteur refroidisse.

Il est peut-être préférable de ne pas soulever le capot et d'appeler un centre de service immédiatement.

## Système de refroidissement

Lorsque vous décidez qu'il est possible de soulever le capot sans danger, voici ce que vous y trouverez :

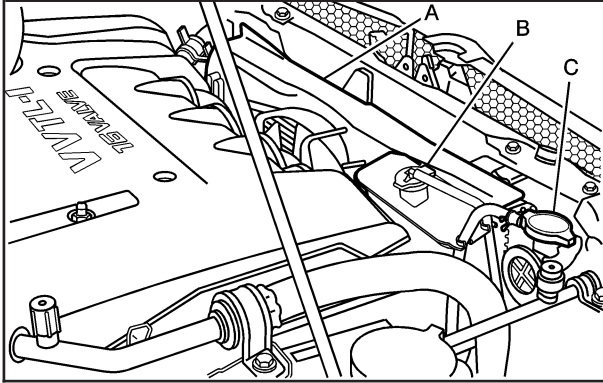

- A. Ventilateur électrique de refroidissement du moteur
- B. Réservoir d'expansion de liquide de refroidissement
- C. Bouchon de radiateur

### **⚠ ATTENTION:**

**Un ventilateur électrique de refroidissement du moteur placé sous le capot peut commencer à tourner et blesser même si le moteur est arrêté. Les mains, les vêtements et les outils doivent être maintenus à l'écart des ventilateurs.**

Si le liquide de refroidissement situé à l'intérieur du réservoir d'expansion bout, ne rien faire jusqu'à ce qu'il refroidisse. Garer le véhicule sur une surface plane.



Le niveau du liquide de refroidissement devrait être à la hauteur de la marque FULL (plein) ou au-dessus. Si ce n'est pas le cas, il y a peut-être une fuite au bouchon de pression ou dans les durites de radiateur, les tuyaux de chauffage, le radiateur, la pompe à eau ou un autre endroit du système de refroidissement.

 **ATTENTION:**

**Les durites du radiateur et les conduits de chauffage, ainsi que d'autres pièces du moteur, peuvent être très chauds. Ne pas les toucher. Si on les touche, on risque de se brûler.**

**Ne pas mettre le moteur en marche si une fuite existe. Si on fait tourner le moteur, il risque de perdre tout le liquide de refroidissement.**

**Le moteur pourrait alors prendre feu et le conducteur pourrait se brûler. Faire réparer toute fuite avant de conduire le véhicule.**

S'il semble ne pas y avoir de fuites, vérifier que le ventilateur électrique de refroidissement du moteur tourne lorsque le moteur est en fonctionnement. Si le moteur surchauffe, le ventilateur doit tourner. S'il ne tourne pas, votre véhicule doit être réparé.

***Remarque:* Les dégâts au moteur provoqués par une utilisation du moteur sans liquide de refroidissement ne sont pas couverts par la garantie.**

## Ajout de liquide de refroidissement au réservoir d'expansion

Si vous n'avez toujours pas rencontré de problème, mais que le niveau du liquide de refroidissement ne se situe pas au niveau du repère FULL (plein) ou au-dessus, ajouter un mélange 50/50 d'eau propre potable et de liquide de refroidissement DEX-COOL<sup>MD</sup> dans le réservoir d'expansion. Se reporter à *Liquide de refroidissement* à la page 5-29 pour plus de renseignements sur le mélange approprié de liquide de refroidissement.

### ATTENTION:

**Il peut être dangereux de n'ajouter que de l'eau ordinaire au système de refroidissement. L'eau ordinaire, ou un autre liquide comme l'alcool, peut bouillir plus tôt que le mélange approprié de liquide de refroidissement. Le système d'avertissement relatif au liquide de refroidissement du véhicule est réglé pour le mélange approprié de liquide de refroidissement. Avec de l'eau pure ou le mauvais mélange, le moteur pourrait surchauffer, sans que l'avertissement de surchauffe n'apparaisse. Le moteur pourrait prendre feu, et le conducteur ou d'autres personnes pourraient être brûlés. Utiliser un mélange 50/50 d'eau propre, potable et un liquide de refroidissement approprié.**

**Remarque:** Par temps froid, l'eau peut geler et faire fendre le moteur, le radiateur, le faisceau de chaufferette et d'autres pièces. Utiliser le liquide de refroidissement recommandé et le mélange approprié de liquide de refroidissement.

**⚠ ATTENTION:**

On risque de se brûler si l'on renverse du liquide de refroidissement sur des pièces chaudes du moteur. Le liquide de refroidissement contient de l'éthylène glycol qui brûlerait si les pièces du moteur sont suffisamment chaudes. Ne pas déverser de liquide de refroidissement sur un moteur chaud.

Démarrer votre véhicule lorsque le niveau du liquide de refroidissement dans le réservoir d'expansion se situe au repère FULL (plein).

S'il y a toujours une indication de surchauffe, vous pouvez essayer autre chose. Vous pouvez ajouter le mélange approprié de liquide de refroidissement directement au radiateur, mais s'assurer que le système de refroidissement est froid avant de le faire.

**⚠ ATTENTION:**

La vapeur et les liquides en ébullition peuvent jaillir d'un système de refroidissement chaud et brûler gravement celui qui y touche. Ces liquides sont sous pression, et si le bouchon du radiateur est tourné — même un peu — ils peuvent jaillir à une grande vitesse. Ne jamais toucher le bouchon lorsque le système de refroidissement, incluant le bouchon de radiateur, est chaud. Attendre que le système de refroidissement et le bouchon de radiateur refroidissent s'il faut tourner le bouchon de pression.

## Ajout de liquide de refroidissement au radiateur

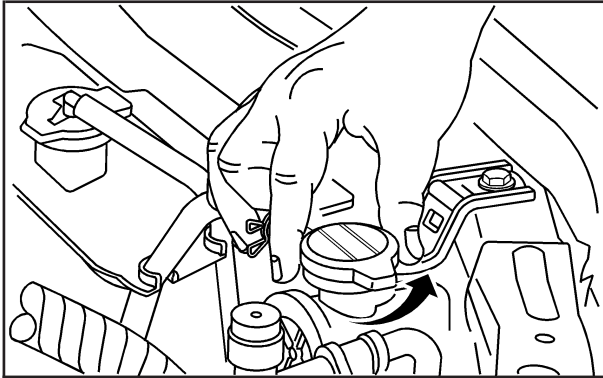

1. Vous pouvez enlever le bouchon de pression de radiateur lorsque le système de refroidissement, y compris le bouchon de pression de radiateur et la durite supérieure, est refroidi. Tourner lentement le bouchon de pression vers la gauche, jusqu'au premier cran. Ne pas enfoncer le bouchon lorsqu'il est tourné.  
Si vous entendez un sifflement, attendre qu'il s'arrête. Le sifflement indique qu'il y a encore de la pression.
2. Ensuite, continuer à tourner le bouchon de pression, mais cette fois appuyer dessus en le tournant. Enlever le bouchon.

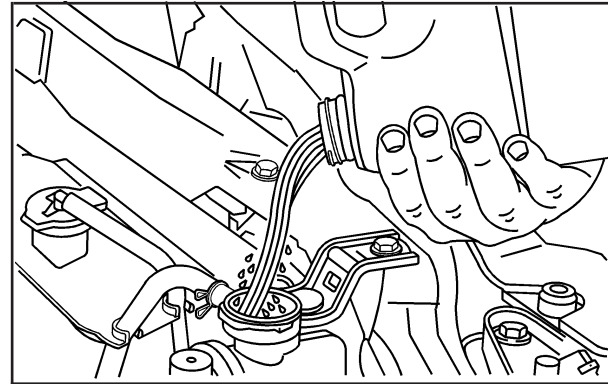

3. Remplir le radiateur de mélange de liquide de refroidissement approprié, jusqu'à la base de l'orifice de remplissage. Se reporter à *Liquide de refroidissement* à la page 5-29 pour plus de renseignements sur le mélange approprié de liquide de refroidissement.

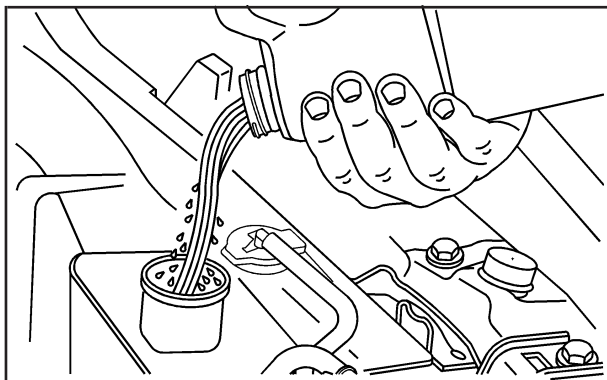

4. Remplir ensuite le réservoir d'expansion de liquide de refroidissement jusqu'au repère FULL (plein).
5. Remettre le bouchon sur le réservoir d'expansion de liquide de refroidissement, mais ne pas remettre le bouchon de pression de radiateur.

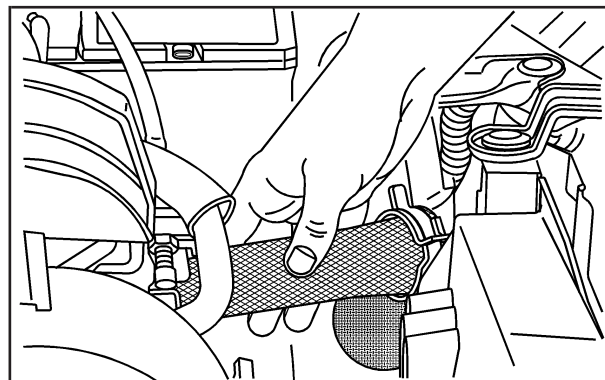

6. Démarrer le moteur et le laisser tourner jusqu'à ce que la durite supérieure du radiateur se réchauffe. Surveiller le ventilateur de refroidissement du moteur.
7. À ce moment-là, le niveau de liquide de refroidissement dans l'orifice de remplissage du radiateur peut avoir baissé. Si le niveau est plus bas, ajouter le bon mélange de liquide de refroidissement par l'orifice de remplissage du radiateur, jusqu'à ce que le niveau atteigne la base de l'orifice.
8. Replacer ensuite le bouchon de pression. Si du liquide de refroidissement s'échappe du goulot de remplissage au cours de la procédure, réinstallez le bouchon de pression. S'assurer que les oreilles figurant sur le bouchon s'alignent sur le tube de ventilation.

## Liquide de direction assistée

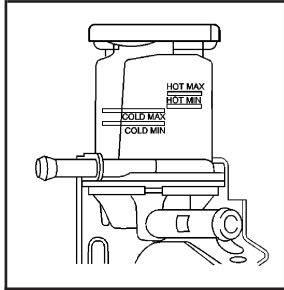

Le réservoir de liquide de servodirection se trouve dans le compartiment-moteur, côté passager. Se reporter à la rubrique *Aperçu du compartiment moteur* à la page 5-16 pour connaître l'emplacement du réservoir.

## Intervalle de vérification du liquide de servodirection

À moins de soupçonner une fuite ou d'entendre un bruit anormal, il n'est pas nécessaire de vérifier régulièrement le liquide de servodirection. Une perte de liquide dans ce système pourrait indiquer un problème. Faire inspecter et réparer le système.

## Vérification du niveau du liquide de servodirection

Vous pouvez vérifier le liquide sans retirer le bouchon. Observer simplement le réservoir.

- Lorsque le compartiment moteur est chaud, le niveau doit se situer entre les repères HOT (chaud.)
- Lorsque le compartiment moteur est froid, le niveau doit se situer entre les repères COLD (froid.)

## Utiliser ce qui suit

Pour déterminer le type de lubrifiant à utiliser, se reporter à la rubrique *Partie D : Liquides et lubrifiants recommandés* à la page 6-23.

**Remarque:** **S'assurer de toujours utiliser le liquide de direction assistée approprié lorsque vous ajoutez ou remplacez le liquide. Sinon cela pourrait causer des fuites et des dommages aux boyaux et aux joints d'étanchéité.**

## Liquide de lave-glace

### Utiliser ce qui suit

Bien lire les directives du fabricant avant d'utiliser du liquide de lave-glace. Si vous projetez de conduire votre véhicule dans une région où la température extérieure peut baisser sous le point de congélation, il faut utiliser un liquide qui offre assez de protection contre le gel.

### Ajout de liquide de lave-glace

Si le témoin lumineux de liquide de lave-glace de votre véhicule est allumé, cela indique que le niveau de liquide est trop bas. Voir *Témoin de bas niveau de liquide de lave-glace* à la page 3-46.

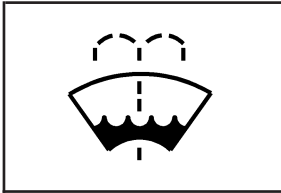

Enlever le bouchon marqué du symbole de lave-glace. Ajouter du liquide jusqu'à ce que le réservoir soit plein.

Voir *Aperçu du compartiment moteur* à la page 5-16 pour connaître l'emplacement du réservoir.

### Remarque:

- Si vous utilisez un concentré de liquide de lave-glace, respecter les instructions du fabricant relatives à l'ajout d'eau.
- Ne pas mélanger d'eau à du liquide de lave-glace prêt à l'emploi. L'eau peut causer un gel de la solution et endommager le réservoir de lave-glace et d'autres parties du système de lave-glace. En outre, l'eau ne nettoiera pas aussi bien que le liquide de lave-glace.
- Remplir le réservoir de liquide de lave-glace seulement aux trois quarts s'il fait très froid. Ceci permettra l'expansion du liquide en cas de gel, qui peut endommager le réservoir s'il est plein à ras bord.
- Ne pas utiliser de liquide de refroidissement du moteur (antigel) dans le lave-glace. Il peut endommager le système de lave-glace et la peinture du véhicule.

## Freins

### Liquide de frein

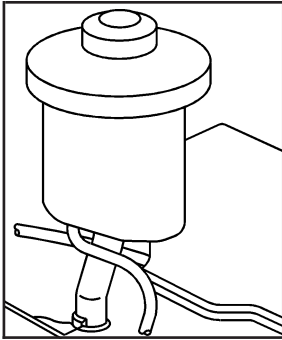

L'embrayage hydraulique et le maître-cylindre des freins utilisent le même réservoir. Il est rempli de liquide pour freins DOT-3. Se reporter à la rubrique *Aperçu du compartiment moteur à la page 5-16* pour connaître l'emplacement du réservoir.

Le niveau du liquide de frein dans le réservoir peut baisser pour deux raisons seulement. La première raison est que le liquide baisse à un niveau acceptable au cours de l'usure normale des garnitures de freins. Lorsque vous remplacez les garnitures, le niveau du liquide remonte. La seconde raison est qu'il peut y avoir une fuite de liquide dans le circuit hydraulique de freinage ou dans le circuit hydraulique d'embrayage. Dans ce cas, vous devez faire réparer immédiatement ce circuit car une fuite signifie que les freins fonctionneront mal.

Il n'est pas recommandé d'ajouter du liquide de frein. L'ajout de liquide ne supprimera pas une fuite. Si du liquide est ajouté quand les garnitures de freins sont usées, le niveau de liquide sera trop élevé lorsque de nouvelles garnitures seront posées. Vous devriez ajouter ou enlever du liquide au besoin, seulement lorsque vous faites effectuer des travaux sur le système de freinage hydraulique.

#### **ATTENTION:**

**S'il y a trop de liquide de frein, le liquide peut couler sur le moteur. Le liquide brûlera si le moteur est assez chaud. Vous ou d'autres personnes pourriez être brûlés et le véhicule pourrait être endommagé. Ajouter du liquide à freins seulement lorsque des travaux sont effectués sur le système de freinage hydraulique.**

Lorsque le niveau du liquide de frein est bas, le témoin du système de freinage s'allume. Se reporter à la rubrique *Témoin du système de freinage à la page 3-36*.



## Liquide approprié

Si vous devez ajouter du liquide de frein, utiliser seulement du liquide DOT-3. Utiliser uniquement du liquide de frein neuf provenant d'un contenant scellé. Se reporter à *Partie D : Liquides et lubrifiants recommandés* à la page 6-23.

Nettoyer toujours le bouchon du réservoir de liquide de frein ainsi que la surface autour du bouchon avant de l'enlever. Cela aidera à empêcher la saleté de pénétrer dans le réservoir.

### ATTENTION:

Les freins risquent de ne pas fonctionner correctement si un liquide incorrect est utilisé pour le circuit hydraulique de freinage. Ceci pourrait provoquer un accident. Toujours utiliser le liquide de frein adéquat.

### Remarque:

- L'emploi d'un liquide incorrect risque d'endommager sérieusement les composants du système hydraulique de freinage. Il suffit par exemple que quelques gouttes d'une huile à base minérale, comme de l'huile-moteur, tombent dans le système hydraulique de freinage pour endommager les pièces de ce système au point de devoir les remplacer. Ne laisser personne ajouter un type de liquide incorrect.
- Si vous renversez du liquide de frein sur les surfaces peintes du véhicule, la peinture de finition peut être endommagée. Veiller à éviter tout renversement de liquide de frein sur votre véhicule. Si cela se produit, nettoyer immédiatement. Se reporter à la rubrique *Lavage du véhicule* à la page 5-98.

## Usure des freins

Votre véhicule est équipé de freins à disque à l'avant et de freins à tambour à l'arrière.

Les plaquettes de freins à disque ont des indicateurs d'usure intégrés qui font un bruit strident en guise d'avertissement quand les plaquettes de freins sont usées et doivent être remplacées. Le bruit peut être permanent ou occasionnel lorsque vous conduisez, sauf lorsque vous enfoncez fermement la pédale de frein.

### ATTENTION:

**L'alerte sonore d'usure de frein signifie que les freins vont bientôt perdre leur efficacité. Ceci peut causer un accident. Votre véhicule doit être réparé.**

**Remarque:** Si vous continuez à conduire alors que les plaquettes de freins sont usées, ceci peut entraîner des réparations de freins coûteuses.

Certaines conditions de conduite ou climatiques peuvent produire un crissement des freins lorsque vous serrez les freins pour la première fois ou légèrement. Ce crissement n'est pas un signe d'une défaillance des freins.

Il est nécessaire de serrer les écrous de roues au couple approprié pour éviter les pulsations des freins. Lors de la permutation des pneus, examiner l'état des plaquettes et serrer les écrous des roues uniformément dans l'ordre approprié selon les indications de couple de serrage *Capacités et spécifications* à la page 5-110.

Les freins à tambour arrière n'ont pas d'indicateurs d'usure. Cependant, si un bruit de frottement provient de ces freins, il convient d'en faire inspecter les garnitures immédiatement. Il est également recommandé de toujours faire déposer et inspecter les tambours de freins arrière lors de chaque permutation ou remplacement des pneus. Lors du remplacement des plaquettes de freins avant, veiller à également faire inspecter les freins arrière.

Les garnitures pour les deux roues du même essieu devraient toujours être remplacées ensemble.

Se reporter à *Vérification du système de freinage* à la page 6-22.

## **Course de la pédale de freinage**

Consulter votre concessionnaire si la pédale de freins ne revient pas à sa hauteur normale ou s'il y a une augmentation rapide de sa course. Ceci pourrait indiquer que les freins doivent être contrôlés.

## **Réglage des freins**

Chaque fois que vous arrêtez le véhicule en exerçant sur la pédale de frein une force modérée, vos freins à disque s'ajustent pour compenser l'usure. S'il vous arrive rarement d'appuyer modérément ou fortement sur la pédale pour vous arrêter, il se peut que les freins ne s'ajustent pas correctement. Dans ce cas, il est recommandé d'effectuer plusieurs arrêts de suite en appuyant modérément – mais très prudemment – sur la pédale environ tous les 1 600 km (1 000 milles) pour permettre au freins de s'ajuster correctement.

## **Remplacement des pièces du système de freinage**

Le système de freinage d'un véhicule est complexe. Ses nombreuses pièces doivent être de qualité supérieure et doivent bien fonctionner ensemble pour assurer un très bon freinage. Votre véhicule a été conçu et testé avec des pièces de freins de qualité supérieure. Lorsque vous remplacez des pièces du système de freinage — par exemple quand les garnitures de freins s'usent et qu'il faut les remplacer — s'assurer d'obtenir des pièces de rechange neuves approuvées. Sinon les freins peuvent ne plus fonctionner comme il convient. Par exemple, si on installe des garnitures de freins qui ne conviennent pas à votre véhicule, l'équilibrage entre les freins avant et arrière peut changer pour le pire. L'efficacité du freinage à laquelle vous êtes habitué peut changer de bien d'autres façons si l'on installe des pièces de rechange inappropriées.

## Batterie

Votre véhicule est équipé d'une batterie sans entretien. Lorsque la batterie doit être changée, consulter votre concessionnaire pour obtenir une batterie dont le numéro de remplacement est identique à celui figurant sur l'étiquette de la batterie d'origine. Pour connaître l'emplacement de la batterie, se reporter à la rubrique *Aperçu du compartiment moteur à la page 5-16*.

**Avertissement:** Les bornes de batterie, les cosses ainsi que les accessoires connexes contiennent du plomb et des composés de plomb, des produits chimiques que la Californie reconnaît comme étant carcinogènes et nuit à la reproduction. Se laver les mains après avoir manipulé ces pièces.

## Entreposage du véhicule

### ATTENTION:

**Les batteries contiennent de l'acide qui peut brûler la peau et des gaz qui peuvent exploser. La prudence est de mise pour éviter les blessures graves. Se reporter à Démarrage avec batterie auxiliaire à la page 5-47 pour obtenir des conseils relatifs au travail autour de la batterie afin d'éviter les blessures.**

Utilisation peu fréquente : si vous n'utilisez pas fréquemment votre véhicule, débrancher le câble négatif (-) noir de la batterie afin d'empêcher celle-ci de se décharger.

Entreposage prolongé : pour un entreposage prolongé de votre véhicule, débrancher le câble négatif (-) noir de la batterie ou utiliser un chargeur d'entretien de batterie. Ceci permettra de conserver une batterie chargée pendant une période prolongée.

## Démarrage avec batterie auxiliaire

Si la batterie est à plat, il est possible de démarrer le véhicule en reliant la batterie à celle d'un autre véhicule avec des câbles volants. Les indications qui suivent vous permettront d'effectuer cette manoeuvre en toute sécurité.

### ATTENTION:

Les batteries peuvent blesser. Elles sont dangereuses pour les raisons suivantes :

- Elles contiennent de l'acide qui peut brûler la peau.
- Elles contiennent des gaz qui peuvent exploser ou s'enflammer.
- Elles contiennent assez d'électricité pour brûler la peau.

Si ces étapes ne sont pas suivies à la lettre, des blessures pourraient survenir.

**Remarque:** Si ces étapes ne sont pas suivies, il pourrait en résulter des dommages coûteux sur le véhicule et qui ne seraient pas couverts par la garantie.

**Il ne faut pas tenter de faire démarrer le véhicule en le poussant ou en le tirant, sans quoi le véhicule risque d'être endommagé.**

1. Vérifier l'autre véhicule. Il doit avoir une batterie de 12 volts ainsi qu'un système de masse négative.

**Remarque:** Si l'autre système du véhicule n'est pas un système à 12 volts avec une prise de masse négative, les deux véhicules risquent d'être endommagés. N'utiliser que des véhicules ayant des systèmes à 12 volts avec prise de masse négative pour faire une connexion provisoire de la batterie du véhicule.

2. Rapprocher les véhicules suffisamment pour que les câbles volants puissent être à la portée, mais s'assurer que les véhicules ne se touchent pas. Le cas échéant, cela provoquera une connexion de masse dont vous ne voulez certainement pas. Vous ne pourriez faire démarrer votre véhicule et la mauvaise mise à la masse pourrait endommager les systèmes électriques.

Serrer fermement le frein de stationnement des deux véhicules pour éviter qu'ils roulent. Si la boîte-pont est automatique, la mettre en position de stationnement (P) et si elle est manuelle, la mettre au point mort (N) avant de serrer le frein de stationnement.

**Remarque:** Si la radio est allumée ou si d'autres accessoires sont en marche pendant la procédure de connexion provisoire de la batterie, ils risquent d'être endommagés. Les réparations ne seraient pas couvertes par la garantie. Toujours éteindre la radio et les autres accessoires en faisant une connexion provisoire de la batterie d'un véhicule.

3. Couper le contact des deux véhicules. Débrancher tout accessoire non indispensable inséré dans l'allume-cigarette. Éteindre la radio et tous les éclairages inutiles. Cela permettra d'éviter des étincelles et d'endommager les deux batteries, ainsi que la radio!
4. Ouvrir les capots et repérer les batteries. Trouver les emplacements des bornes positive (+) et négative (-) de chaque véhicule. Se reporter à *Aperçu du compartiment moteur à la page 5-16* pour connaître son emplacement.

 **ATTENTION:**

Un ventilateur électrique peut se mettre en marche et vous blesser même si le moteur ne tourne pas. Garder mains, vêtements et outils loin de tout ventilateur électrique sous le capot.

 **ATTENTION:**

L'utilisation d'une allumette près d'une batterie peut provoquer l'explosion de ses gaz. Des personnes ont été blessées par ces explosions et certaines sont même devenues aveugles. Utiliser une lampe de poche si l'on a besoin de plus d'éclairage.

S'assurer que la batterie contient assez d'eau. L'ajout d'eau à la batterie installée dans le nouveau véhicule n'est pas nécessaire.

... /

### **ATTENTION: (suite)**

**Cependant, si une batterie a des bouchons de remplissage, il faut s'assurer que la quantité de liquide est adéquate. Si le niveau est bas, ajouter d'abord de l'eau. Si on ne le fait pas, il pourrait y avoir des gaz explosifs.**

**Le liquide de batterie contient de l'acide qui peut brûler les mains. Éviter de répandre du liquide sur vous. Si, par mégarde, des éclaboussures atteignent les yeux ou la peau, rincer à l'eau et voir immédiatement un médecin.**

### **ATTENTION:**

**Les ventilateurs et d'autres pièces mobiles du moteur peuvent vous blesser gravement. Une fois que les moteurs sont en marche, garder les mains loin des pièces mobiles du moteur.**

5. S'assurer que l'isolant des câbles volants n'est pas lâche ou manquant. Le cas échéant, vous pourriez recevoir un choc. Les véhicules pourraient également être endommagés.

Avant de brancher les câbles, voici quelques éléments de base à connaître. Le positif (+) ira au positif (+) ou à une borne positive (+) auxiliaire si le véhicule en est doté. La borne négative (-) sera reliée à une pièce métallique lourde non peinte du moteur ou à une borne négative (-) auxiliaire si le véhicule en est équipé.

Ne pas relier la borne positive (+) à la borne négative (-) sous peine de causer un court-circuit qui pourrait endommager la batterie et d'autres pièces. Ne pas brancher le câble négatif (-) à la borne négative (-) de la batterie déchargée sous peine de provoquer des étincelles.

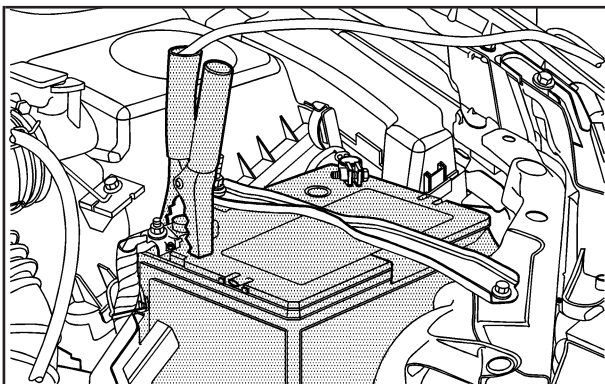

6. Brancher le câble rouge positif (+) sur la borne positive (+) de la batterie déchargée. Utiliser une borne positive (+) auxiliaire si le véhicule est ainsi équipé.
7. Ne pas laisser l'autre extrémité toucher le métal. La relier à la borne positive (+) de la batterie chargée. Utiliser une borne positive (+) auxiliaire si le véhicule est ainsi équipé.
8. À présent, brancher le câble noir négatif (-) à la borne négative de la batterie chargée. Utiliser une borne négative (-) auxiliaire si le véhicule en est équipé.  
Empêcher l'autre extrémité du câble d'entrer en contact avec un autre élément avant l'étape suivante. L'autre extrémité du câble négatif (-) ne doit pas être reliée à la batterie déchargée. Elle doit être reliée à une pièce de moteur en métal solide non peinte ou à la borne négative (-) auxiliaire du véhicule dont la batterie est déchargée.
9. Brancher l'autre extrémité du câble négatif (-) d'au moins 45 cm (18 po) de la batterie vide, mais pas à proximité des pièces mobiles du moteur. La connexion électrique convient ici et le risque d'étincelles touchant la batterie est moindre.
10. Démarrer le véhicule de dépannage et laisser son moteur tourner pendant quelques instants.
11. Essayer de faire démarrer le véhicule dont la batterie était déchargée. S'il ne démarre pas après quelques essais, le véhicule doit être réparé.



**Remarque:** Si les câbles volants ne sont pas raccordés ou déposés dans le bon ordre, un court-circuit électrique peut survenir et endommager le véhicule. Les réparations ne seraient pas couvertes par votre garantie. Toujours raccorder et déposer les câbles volants dans l'ordre correct, en s'assurant que les câbles ne se touchent pas et qu'ils ne sont pas en contact avec une autre pièce métallique.

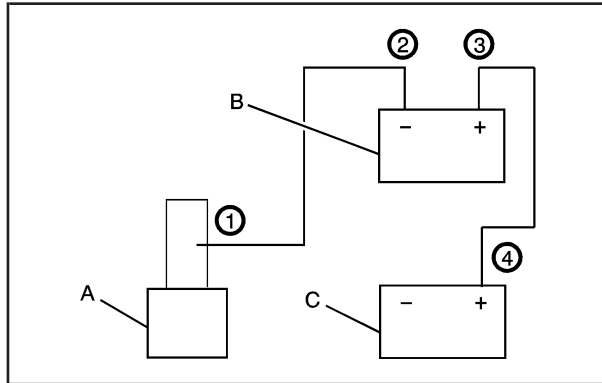

**Retrait des câbles volants**

- A. Lourde pièce métallique non peinte du moteur
- B. Bonne batterie
- C. Batterie à plat

Pour débrancher les câbles volants des deux véhicules, procéder comme suit :

1. Débrancher le câble noir négatif (-) du véhicule dont la batterie est déchargée.
2. Débrancher le câble noir négatif (-) du véhicule dont la batterie est chargée.
3. Débrancher le câble rouge positif (+) du véhicule dont la batterie est chargée.
4. Débrancher le câble rouge positif (+) de l'autre véhicule.

## Réglage de la portée des phares

Le réglage des phares a été effectué à l'usine et ne devrait nécessiter aucun autre ajustement.

Cependant, si votre véhicule est endommagé dans une collision, le réglage des phares peut être affecté. Le réglage des feux de croisement peut être nécessaire si les conducteurs venant de sens inverse vous font un appel de phares (pour le réglage vertical).

Si le faisceau des phares a besoin d'un nouveau réglage, il est recommandé de faire effectuer celui-ci par votre concessionnaire.

## Remplacement d'ampoules

Pour connaître le type d'ampoule de rechange à utiliser, se reporter à la rubrique *Ampoules de rechange* à la page 5-57.

Pour toute directive de remplacement d'ampoule qui ne figure pas dans cette rubrique, consulter votre concessionnaire.

### Ampoules à halogène

#### **ATTENTION:**

Les ampoules aux halogènes contiennent un gaz sous pression. Elles peuvent éclater si vous les laissez tomber ou les égratignez. Vous ou d'autres personnes pourriez être blessés. S'assurer de lire et de suivre les directives sur l'emballage de l'ampoule.

## Phares, clignotants avant et feux de stationnement

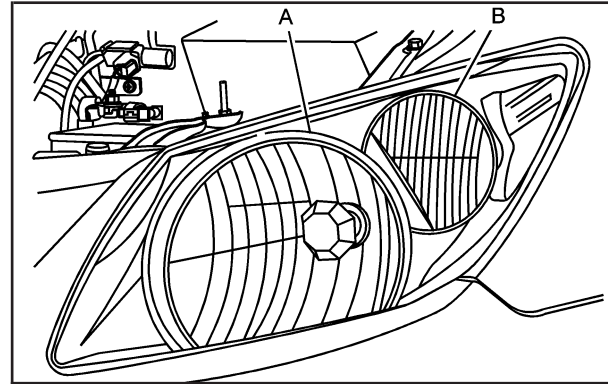

- A. Phares
- B. Clignotant/feu de stationnement avant

Pour remplacer une ampoule de phare, de clignotant ou de feu de stationnement :

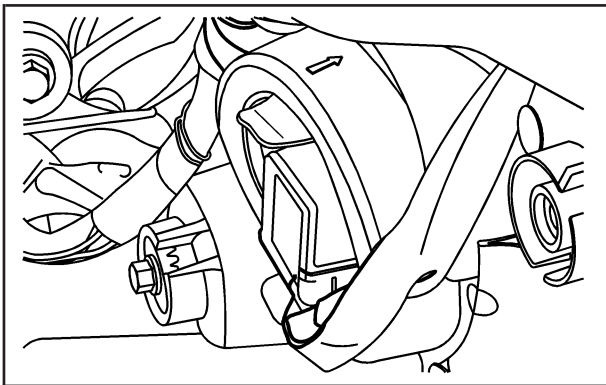

1. Ouvrir le capot et repérer le bloc de feux.
2. Retirer le couvercle en caoutchouc et la douille du phare ou du clignotant/feu de stationnement.

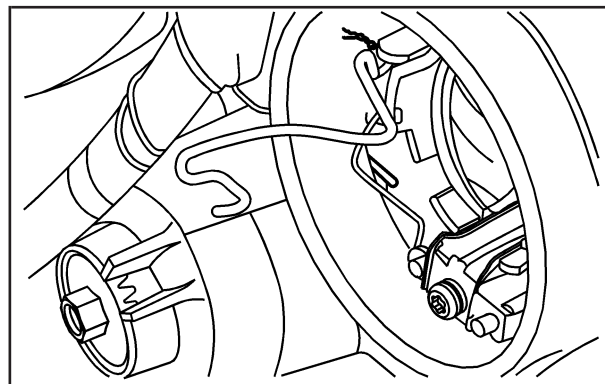

3. Exercer une pression sur la pince de fixation maintenant l'ampoule sur le phare pour la libérer tout en éloignant le dispositif de retenue métallique de vous.  
Tourner la douille de l'ampoule du clignotant/feu de stationnement dans le sens inverse des aiguilles d'une montre pour la retirer.
4. Sortir l'ampoule du boîtier de feux.
5. Répéter ces étapes dans le sens inverse pour installer une nouvelle ampoule.

## Feu de freinage central surélevé

Pour remplacer l'ampoule du feu rouge arrière central surélevé :

1. Repérer l'ampoule située à l'intérieur du hayon ou de la lunette, près du plafond.
2. Retirer les deux attaches situées des deux côtés du couvercle, puis déposer le couvercle.

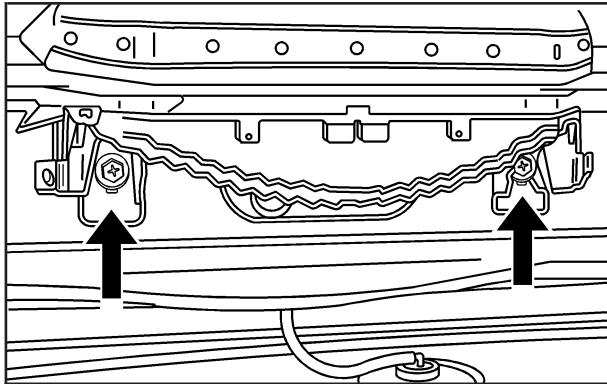

3. Retirer les deux vis du boîtier de feu de freinage central surélevé. Déposer ensuite le boîtier pour accéder à l'ampoule.

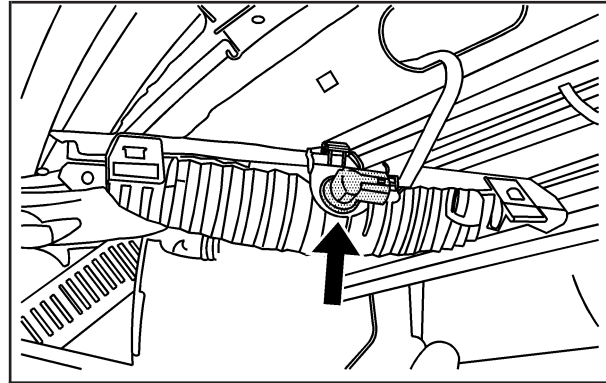

4. Tourner la douille de l'ampoule dans le sens inverse des aiguilles d'une montre et la tirer pour l'extraire du boîtier de phare.
5. Tirer sur l'ampoule vers le haut pour l'extraire de la douille.
6. Répéter les étapes précédentes dans le sens inverse pour installer une nouvelle ampoule.

## Feux arrière, clignotants et feux d'arrêt

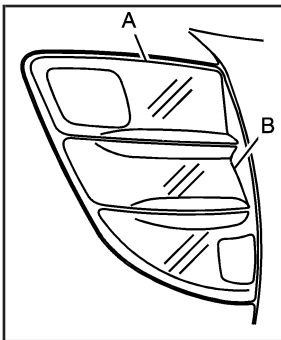

- A. Feu d'arrêt/Feu rouge arrière
- B. Clignotant

Pour remplacer les ampoules de clignotant et/ou de feu d'arrêt/feu rouge arrière :

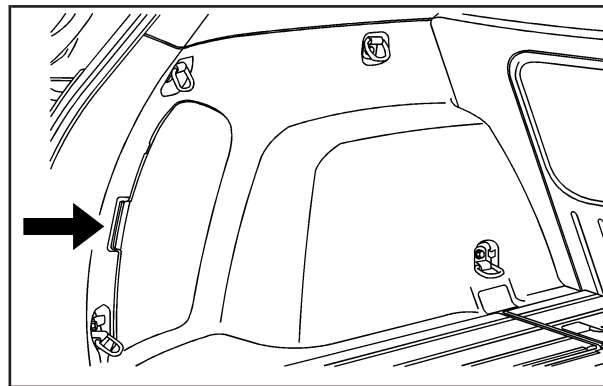

1. Pour accéder aux ampoules, enlever le couvercle du compartiment de rangement situé dans le compartiment utilitaire arrière du véhicule.

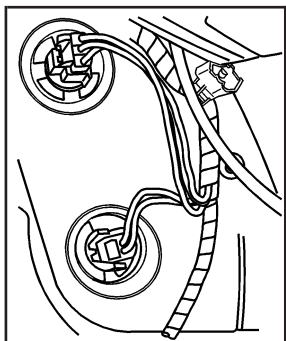

2. Tourner la douille de l'ampoule dans le sens inverse des aiguilles d'une montre et la tirer pour l'extraire du boîtier de phare.

3. Tirer sur l'ampoule vers le haut pour l'extraire de la douille.
4. Répéter les étapes précédentes dans le sens inverse pour installer une nouvelle ampoule.
5. Remettre le couvercle.

## Feux de recul

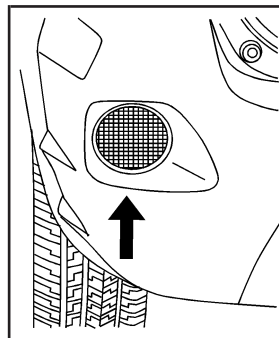

L'ampoule du feu de recul est située dans le pare-chocs.

Pour remplacer une ampoule de feu de recul :

1. Atteindre la partie inférieure de la planche de bord arrière pour repérer le boîtier du feu de recul.
2. Tourner la douille de l'ampoule dans le sens inverse des aiguilles d'une montre et la tirer pour l'extraire du boîtier de phare.
3. Tirer sur l'ampoule vers le haut pour l'extraire de la douille.
4. Répéter les étapes précédentes dans le sens inverse pour installer une nouvelle ampoule.

## Ampoules de rechange

Éclairage extérieur	Numéro d'ampoule
Feu de recul	7440
CHMSL	921
Feux de stationnement et clignotants avant	1157NA
Feu de route/feu de croisement	9003
Clignotants arrière	7440
Feu d'arrêt/feu rouge arrière	7443

Pour les ampoules de rechange non énumérées ici, contacter votre concessionnaire.

## Remplacement de la raclette d'essuie-glace

Les balais d'essuie-glaces devraient être vérifiés au moins deux fois par an afin de déceler l'usure ou les fissures. Se reporter à « Vérification des raclettes d'essuie-glace » à la rubrique *Au moins deux fois par an à la page 6-16* pour plus de renseignements.

Il existe divers type de balais de rechange que l'on enlève de manière différente. Voici comment enlever le balai d'essuie-glaces :

1. Éloigner le balai d'essuie-glace du pare-brise.

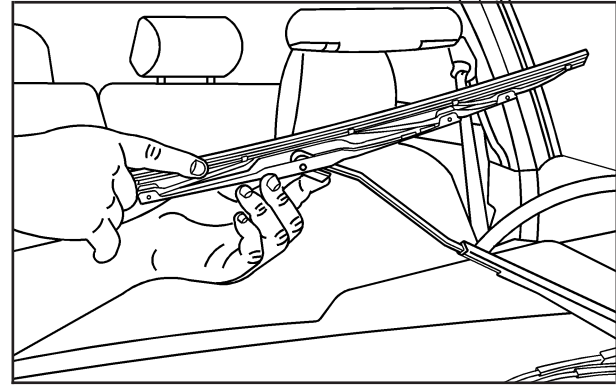

2. Appuyer sur le levier de déclenchement et faire glisser l'essuie-glaces vers le côté conducteur du véhicule.
3. Installer un nouveau balai d'essuie-glace en inversant les étapes 1 et 2.

## Pneus

Votre véhicule neuf est équipé de pneus de haute qualité fabriqués par un des plus importants fabricants de pneus. Si vous avez des questions à poser au sujet de la garantie de vos pneus ou si vous désirez savoir où faire effectuer leur entretien, consulter le guide de garantie pour obtenir de plus amples détails.

### ATTENTION:

**Des pneus mal entretenus ou incorrectement utilisés sont dangereux.**

- La surcharge des pneus du véhicule peut les faire surchauffer par suite de friction excessive. Ils pourraient perdre de l'air et provoquer un accident grave. Se reporter à la rubrique *Chargement du véhicule* à la page 4-23.

... /

### ATTENTION: (suite)

- Des pneus sous-gonflés posent le même danger que des pneus surchargés. Ceci pourrait entraîner un accident qui pourrait causer des blessures graves. Vérifier fréquemment tous les pneus afin de maintenir la pression recommandée. La pression des pneus doit être vérifiée quand les pneus du véhicule sont froids. Se reporter à *Gonflement - Pression des pneus* à la page 5-66.
- Les pneus surgonflés sont plus susceptibles d'être entaillés, crevés ou ouverts sous un impact soudain — comme quand vous passez sur un nid-de-poule. Garder les pneus à la pression recommandée.
- Les pneus vieux et usés peuvent causer des accidents. Si la bande de roulement des pneus est très usée ou si les pneus ont été endommagés, les remplacer.



## Étiquette sur paroi latérale du pneu

Des renseignements utiles sont moulés sur le flanc du pneu. Les exemples ci-dessous illustrent les renseignements qui se trouvent habituellement sur le flanc d'un pneu de tourisme ou d'une roue de secours compacte.

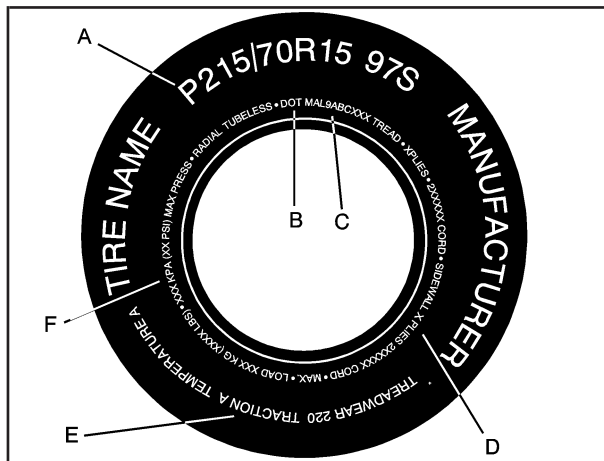

Exemple de pneu de voiture de tourisme

**(A) Dimensions du pneu:** Le code de dimensions du pneu est une combinaison de lettres et de chiffres qui définit la largeur, la hauteur, le rapport d'aspect, le type de construction et la description d'utilisation d'un pneu. Se reporter à l'illustration « Code de dimension du pneu » plus loin dans cette section pour de plus amples détails.

**(B) DOT (Department of Transportation) (ministère des transports des États-Unis):** Le code DOT indique que le pneu répond aux normes de sécurité des véhicules à moteur établies par le ministère des transports des États-Unis.

**(C) Tire Identification Number (TIN) (numéro d'identification du pneu):** Les lettres et les chiffres à la suite du code DOT représentent le numéro d'identification du pneu. Ce numéro indique le nom du fabricant et le code d'usine, les dimensions du pneu et sa date de fabrication. Il est moulé sur les deux flancs du pneu, même si un seul côté porte la date de fabrication.

**(D) Composition de la carcasse du pneu:**

Type de câble et nombre de plis sur les flancs et sous la bande de roulement.

**(E) Normes UTQG (Uniform Tire Quality Grading) (système de classement uniforme de la qualité des pneus):**

Les fabricants de pneus doivent coter les pneus en fonction de trois facteurs de performance : l'usure de la bande de roulement, l'adhérence et la résistance à la chaleur. Pour plus de renseignements, se reporter à la rubrique *Classification uniforme de la qualité des pneus à la page 5-78.*

**(F) Limite de charge et pression de gonflage maximales à froid:**

Charge maximale pouvant être transportée et pression de gonflage maximale nécessaire pour supporter cette charge. Pour plus de renseignements sur la pression de gonflage recommandée, se reporter aux rubriques *Gonflement - Pression des pneus à la page 5-66* et *Chargement du véhicule à la page 4-23.*

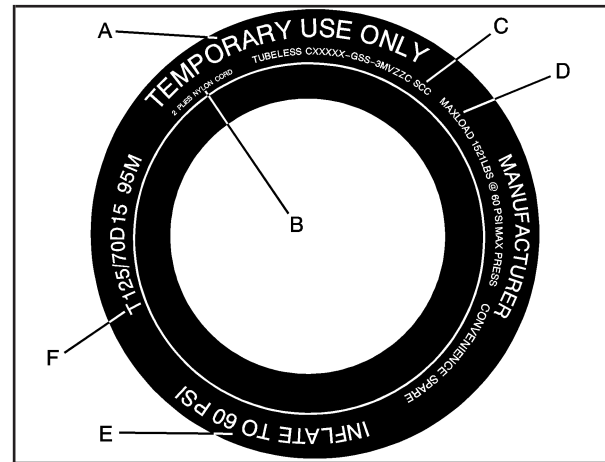

**Exemple de roue de secours compacte**

**(A) Usage temporaire seulement:** La durée de vie utile de la bande de roulement de la roue de secours compacte est d'environ 5 000 km (3 000 milles) et sa vitesse maximale ne doit pas dépasser 105 km/h (65 mi/h). La roue de secours compacte doit être utilisée en cas d'urgence lorsque le pneu régulier a une fuite d'air ou qu'il est à plat. Se reporter aux rubriques *Pneu de secours compact à la page 5-93* et *Au cas d'un pneu à plat à la page 5-82.*

**(B) Composition de la carcasse du pneu:**

Type de câble et nombre de plis sur les flancs et sous la bande de roulement.

**(C) Tire Identification Number (TIN) (numéro d'identification du pneu):**

Ce numéro indique le nom du fabricant et le code d'usine, les dimensions du pneu et sa date de fabrication. Ce numéro est moulé sur les deux flancs du pneu, même si un seul côté porte la date de fabrication.

**(D) Charge et pression de gonflage maximales à froid:**

Charge maximale que le pneu peut transporter et la pression maximale nécessaire à ce pneu pour supporter cette charge.

Se reporter aux rubriques *Pneu de secours compact* à la page 5-93 et *Chargement du véhicule* à la page 4-23.

**(E) Pression du pneu:** Le pneu de la roue de secours compacte doit être gonflé à 420 kPa (60 lb/po<sup>2</sup>). Pour plus de renseignements sur la pression et le gonflage des pneus, se reporter à la rubrique *Gonflement - Pression des pneus* à la page 5-66.

**(F) Dimensions du pneu :** Le code de dimensions du pneu est une combinaison de lettres et de chiffres qui définit la largeur, la hauteur, le rapport d'aspect, le type de construction et la description d'utilisation d'un pneu. La lettre « T » en début de code signifie que le pneu est destiné à une usage temporaire seulement.

## Dimensions des pneus

L'illustration suivante concerne un exemple de pneu typique de voiture de tourisme.

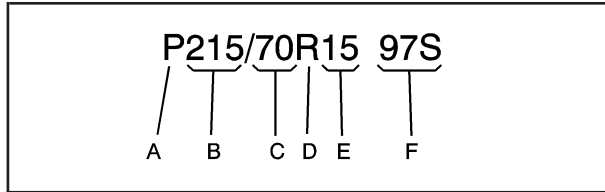

**(A) Pneu de tourisme (grandeur « P-Metric »):** Version américaine du système de dimensions métriques. La lettre P initiale indique un pneu de voiture de tourisme conforme aux normes de la Tire and Rim Association américaine.

**(B) Largeur de section:** Mesure (trois premiers chiffres) indiquant la largeur de section du pneu en millimètres d'un flanc à l'autre.

**(C) Rapport d'aspect:** Un nombre à deux chiffres indiquant le rapport de mesures entre la hauteur et la largeur du pneu. Par exemple, si le rapport d'aspect est de 70, tel qu'indiqué dans l'article C de l'illustration, cela signifie que la hauteur du flanc du pneu équivaut à 70% de sa largeur.

**(D) Type de construction:** Lettre utilisée pour indiquer le type de construction de la carcasse du pneu. La lettre R indique qu'il s'agit d'un pneu à structure radiale, la lettre D indique qu'il s'agit d'un pneu à structure diagonale, la lettre B indique qu'il s'agit d'un pneu à structure diagonale ceinturée.

**(E) Diamètre de jante:** Diamètre de la roue en pouces.

**(F) Description d'utilisation:** Ces caractères indiquent la capacité de charge et la cote de vitesse d'un pneu. La capacité de charge représente la capacité qu'un pneu peut transporter. La cote de vitesse indique la vitesse maximale approuvée à laquelle un pneu peut transporter une charge. Les cotes de vitesse varient de A à Z.

## Terminologie et définitions de pneu

**Pression d'air:** Force exercée par l'air à l'intérieur du pneu exprimée en livres par pouce carré (lb/po<sup>2</sup>) ou en kilopascals (kPa).

**Poids des accessoires:** Poids combinés des accessoires en option. Quelques exemples d'accessoires en option : boîte de vitesses automatique, direction assistée, freins assistés, lève-glaces à commande électrique, sièges à commande électrique et climatisation.

**Rapport d'aspect:** Rapport entre la hauteur et la largeur du pneu.

**Ceinture:** Ensemble de câbles caoutchoutés situés entre les plis et la bande de roulement. Ces câbles peuvent être faits d'acier ou d'autres matériaux de renforcement.

**Talon:** Partie du pneu contenant les câbles d'acier et qui s'appuient contre la jante lorsqu'il est monté sur une roue.

**Pneu à carcasse diagonale:** Pneu dont les plis se croisent à un angle inférieur à 90° par rapport à l'axe longitudinal de la bande de roulement.

**Pression des pneus à froid:** Quantité d'air dans un pneu, mesurée en livres par pouce carré (lb/po<sup>2</sup>) ou en kilopascals (kPa), avant que la température du pneu n'ait augmenté en raison du roulement. Se reporter à *Gonflement - Pression des pneus à la page 5-66*.

**Poids à vide:** Poids total du véhicule comprenant les équipements de série et les équipements en option, de même que la capacité maximale de carburant, d'huile moteur et de liquide de refroidissement, mais sans passager ni chargement.

**Marquage DOT:** Code moulé sur le flanc d'un pneu signifiant qu'il répond aux normes de sécurité des véhicules à moteur du U.S. Department of Transportation (DOT) (ministère des transports des États-Unis). Le marquage DOT comporte le numéro d'identification du pneu, une indication alphanumérique qui identifie également le fabricant, l'usine de fabrication, la marque et la date de fabrication.

**PNBV:** Poids nominal brut du véhicule. Se reporter à *Chargement du véhicule à la page 4-23*.

**PNBE AVANT:** Poids nominal brut sur l'essieu avant. Se reporter à *Chargement du véhicule à la page 4-23*.

**PNBE ARRIÈRE:** Poids nominal brut sur l'essieu arrière. Se reporter à *Chargement du véhicule à la page 4-23*.

**Côté d'installation d'un pneu asymétrique:** Côté d'un pneu asymétrique devant toujours se trouver sur le côté extérieur du véhicule.

**Kilopascal (kPa):** Unité métrique pour la pression d'air.

**Pneu de camionnette (grandeur « LT-Metric »):** Pneu monté sur les camionnettes et sur certains véhicules de tourisme multifonctions.

**Indice de charge:** Nombre situé entre 1 et 279 et représentant la capacité de charge d'un pneu.

**Pression de gonflage maximale:** Pression d'air maximale à laquelle un pneu froid peut être gonflé. La pression d'air maximale est moulée sur le flanc du pneu.

**Charge maximale:** Limite de charge qu'un pneu gonflé à la pression d'air maximale permise peut supporter.

**Poids maximal du véhicule en charge:** Somme du poids à vide, du poids des accessoires, de la capacité nominale du véhicule et du poids des options d'usine.

**Poids normal des occupants:** Poids déterminé par le nombre de sièges, multiplié par 68 kg (150 lb). Se reporter à *Chargement du véhicule à la page 4-23*.

**Répartition des occupants:** Places assises désignées.

**Côté d'installation d'un pneu asymétrique:** Côté d'un pneu asymétrique devant toujours se trouver sur le côté extérieur du véhicule. Côté du pneu dont le flanc est blanc et qui comporte des lettres blanches ou le nom du fabricant, la marque et/ou le modèle du pneu moulé sur le pneu et dont le relief est plus accentué que celui des mêmes renseignements indiqués sur l'autre flanc.

**Pneu de tourisme (grandeur « P-Metric »):** Pneu monté sur les voitures de tourisme et sur certains véhicules de tourisme multifonctions.

**Pression de gonflage recommandée:** Pression de gonflage des pneus recommandée par le fabricant telle qu'elle est indiquée sur l'étiquette des pneus. Se reporter à *Gonflement - Pression des pneus à la page 5-66* et *Chargement du véhicule à la page 4-23*.

**Pneu radial:** Pneu dont les plis de la carcasse se croisent à un angle de 90° par rapport à l'axe longitudinal de la bande de roulement.

**Jante:** Support de métal d'un pneu et sur lequel s'appuie le talon.

**Flanc:** Partie du pneu située entre la bande de roulement et le talon.

**Cote de vitesse:** Système alphanumérique indiquant la capacité d'un pneu à rouler à une vitesse déterminée.

**Adhérence:** Friction entre le pneu et la chaussée. Degré d'adhérence fournie.

**Bande de roulement:** Partie du pneu en contact avec la chaussée.

**Indicateurs d'usure:** Mince bandes, appelées parfois repères d'usure, qui apparaissent sur la bande de roulement pour indiquer que la profondeur des sculptures n'est plus que de 1,6 mm (1/16 po). Se reporter à *Quand faut-il remplacer les pneus?* à la page 5-75.

**Normes de qualité de pneus uniformes :**

Système d'information sur les pneus fournissant aux consommateurs des cotes sur la traction, la température et l'usure de la bande de roulement des pneus. Les cotes sont déterminées par chaque fabricant de pneus, selon les procédures d'essais gouvernementales. Ces cotes sont moulées sur le flanc des pneus. Se reporter à *Classification uniforme de la qualité des pneus* à la page 5-78.

**Capacité nominale du véhicule:** Nombre de places assises désignées, multiplié par 68 kg (150 lb), plus poids de la charge établi. Se reporter à *Chargement du véhicule* à la page 4-23.

**Charge maximale sur le pneu:** Charge exercée sur un pneu en raison du poids à vide, du poids des accessoires, du poids des occupants et du poids de la charge.

**Étiquette du véhicule:** Une étiquette, apposée en permanence à un véhicule, affichant la capacité nominale du véhicule et indiquant la dimension des pneus d'origine et la pression de gonflage recommandée. Se reporter à « Étiquette d'information sur les pneus et le chargement » sous *Chargement du véhicule* à la page 4-23.

## Gonflement - Pression des pneus

Pour bien fonctionner, la pression d'air des pneus doit être adéquate.

**Remarque: Ne pas écouter ceux qui disent qu'un pneu sous-gonflé ou surgonflé ne pose pas de problème. C'est faux. Un pneu pas assez gonflé (sous-gonflé) :**

- **S'écrase trop**
- **Surchauffe**
- **Subit une surcharge**
- **S'use prématurément ou irrégulièrement**
- **Réduit la maniabilité du véhicule**
- **Augmente la consommation de carburant**

**Un pneu surgonflé :**

- **S'use prématurément**
- **Réduit la maniabilité du véhicule**
- **Rend la conduite inconfortable**
- **Est plus vulnérable aux dangers routiers**

Une étiquette d'information spécifique sur les pneus et le chargement est fixée sur votre véhicule. Cette étiquette fournit des informations sur les pneus d'origine de votre véhicule ainsi que la pression de gonflage correcte des pneus à froid. La pression de gonflage recommandée des pneus à froid indiquée sur l'étiquette correspond à la pression d'air minimale nécessaire pour supporter la capacité de charge maximale de votre véhicule.

Pour obtenir plus de renseignements sur la charge pouvant être transportée par le véhicule et un exemple de l'étiquette d'information sur les pneus et le chargement, se reporter à *Chargement du véhicule à la page 4-23*. La charge ajoutée à votre véhicule influence la tenue de route du véhicule et le confort de la suspension. Ne jamais dépasser le poids prévu pour la charge du véhicule.



## Quand les vérifier

Vérifier les pneus au moins une fois par mois. Ne pas oublier de vérifier la roue de secours compacte, dont la pression devrait s'établir à 420 kPa (60 lb/po<sup>2</sup>). Pour obtenir plus d'informations au sujet de la roue de secours compacte, se reporter à la rubrique *Pneu de secours compact* à la page 5-93.

## Comment procéder à la vérification

Utiliser un manomètre pour pneus de poche de bonne qualité pour vérifier la pression de gonflage des pneus. Il est impossible de savoir si la pression de gonflage des pneus est appropriée uniquement en procédant à une inspection visuelle. Les pneus à carcasse radiale peuvent sembler être gonflés à la pression appropriée alors qu'ils sont en fait insuffisamment gonflés. Vérifier la pression de gonflage appropriée des pneus à froid, c'est-à-dire lorsque le véhicule est immobile depuis au moins trois heures ou qu'il a parcouru une distance inférieure à 1,6 km (1 mille).

Retirer le bouchon de la tige de valve. Appuyer fermement le manomètre pour pneus contre la valve afin de mesurer la pression. La pression de gonflage à froid doit correspondre à celle recommandée sur l'étiquette d'information sur les pneus et le chargement. Si ce n'est pas le cas, vous devez ajouter de l'air jusqu'à ce vous atteigniez la pression de gonflage recommandée.

Si vous surgonflez le pneu, laisser échapper de l'air en appuyant sur la tige en métal au centre de la valve du pneu. Vérifier à nouveau la pression de gonflage du pneu à l'aide d'un manomètre pour pneus.

Remettre les bouchons de valve en place sur les tiges de valve. Ils contribuent à empêcher les fuites en protégeant les valves de la saleté et de l'humidité.

## Système de surveillance de la pression des pneus

Le système de surveillance de pression des pneus (TPMS) utilise une technologie radio et des capteurs pour vérifier le niveau de pression des pneus. Les capteurs TPMS surveillent la pression de l'air dans les pneus de votre véhicule et transmettent les mesures de pression à un récepteur se trouvant dans le véhicule.

Chaque pneu, y compris celui de la roue de secours (selon le cas), doit être vérifié mensuellement à froid et gonflé à la pression recommandée par le constructeur du véhicule mentionnée sur l'étiquette du véhicule ou l'étiquette de pression de gonflage des pneus. (Si votre véhicule possède des pneus de taille différente de celle indiquée sur l'étiquette du véhicule ou sur l'étiquette de pression de gonflage des pneus, vous devez déterminer la pression de gonflage correct pour ces pneus.)

À titre de fonction supplémentaire de sécurité, votre véhicule a été équipé d'un système de surveillance de la pression des pneus (TPMS) qui allume un témoin de basse pression des pneus ou si un ou plusieurs pneus sont significativement dégonflés.

Par conséquent, quand le témoin de basse pression des pneus s'allume, vous devez arrêter et vérifier vos pneus dès que possible, et les gonfler à la pression correcte. Le fait de conduire avec un pneu dégonflé de manière significative, peut entraîner un échauffement de pneu et sa défaillance. Un gonflement insuffisant peut également réduire l'économie de carburant et la durée de vie de la bande de roulement, et peut empêcher un bon comportement du véhicule ainsi que réduire sa capacité de freinage.

Veillez noter que le système TPMS n'est pas un substitut à un entretien correcte des pneus et qu'il en va de la responsabilité du conducteur de maintenir une pression correcte des pneus, même si le sous-gonflage n'a pas atteint le niveau de déclenchement du témoin de basse pression des pneus TPMS.

Votre véhicule est également équipé d'un témoin d'anomalie TPMS indiquant lorsque le système ne fonctionne pas correctement. Le témoin d'anomalie TPMS est associé à la lampe témoin de basse pression de gonflage des pneus. Lorsque le système détecte un dysfonctionnement, la lampe témoin clignote pendant environ une minute, puis reste allumée en permanence. Cette séquence se poursuit jusqu'aux prochains démarrages du véhicule pendant toute la durée du dysfonctionnement.

Lorsque le témoin de dysfonctionnement est allumé, le système peut ne pas être en mesure de détecter ou signaler une basse pression de gonflage des pneus comme prévu. Les dysfonctionnements TPMS peuvent se produire pour de nombreuses raisons, telles que l'installation de pneus ou de roues de rechange ou de type différent empêchant le fonctionnement correct du système de surveillance de pression des pneus. Toujours vérifier la lampe témoin de dysfonctionnement du système de surveillance de pression des pneus après le remplacement d'un(e) ou plusieurs pneus ou roues sur votre véhicule afin de vous assurer que les pneus et roues de rechange permettent au système TPMS de continuer à fonctionner correctement.

Se reporter à la rubrique *Fonctionnement du dispositif de surveillance de la pression de pneu* à la page 5-70 pour obtenir de plus amples renseignements.

## **Commission américaine des communications (FCC) et Industrie et science du Canada**

Le système de surveillance de la pression des pneus (TPMS) fonctionne sur une fréquence radio est conforme à l'article 15 de la réglementation FCC. Le fonctionnement est soumis aux deux conditions suivantes :

1. Cet appareil ne doit causer aucune interférence dangereuse.
2. Cet appareil doit accepter toute interférence reçue y compris celles pouvant entraîner un dysfonctionnement.

Le système de surveillance de la pression des pneus (TPMS) fonctionne sur une fréquence radio est conforme à la norme RSS-210 du département Industrie et science du Canada. Le fonctionnement est soumis aux deux conditions suivantes :

1. Cet appareil ne doit causer aucune interférence.
2. Cet appareil doit accepter toute interférence reçue dont celles pouvant causer un fonctionnement intempestif.

Des changements ou des modifications à ce système effectués par un autre établissement qu'un centre de réparation agréé risquent d'annuler le droit d'utiliser cet équipement.

## Fonctionnement du dispositif de surveillance de la pression de pneu

Le système de surveillance de pression des pneus (TPMS) est conçu pour avertir le conducteur en cas de basse pression d'un ou de plusieurs pneus. Les capteurs du TPMS sont montés sur chaque ensemble de roue, excepté l'ensemble de roue de secours. Les capteurs du TPMS surveillent la pression de l'air dans les pneus du véhicule et transmettent les mesures de la pression à un récepteur se trouvant dans le véhicule.

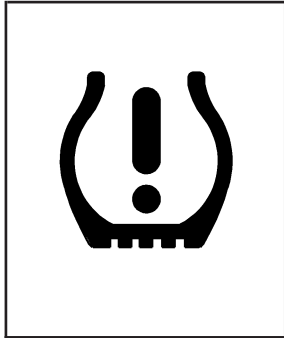

Si une pression basse de pneu est détectée, le TPMS allume le témoin d'avertissement de basse pression de pneu au groupe d'instruments du tableau de bord.

Ce témoin s'allume également pendant quelques secondes et s'éteint quand on met le contact sur ON/RUN (marche). Cela indique que le TPMS fonctionne normalement. Si le témoin de basse pression des pneus s'allume en cours de route, le système peut avoir détecté un pneu mal gonflé. S'arrêter dès que possible et vérifier les pneus.

Le témoin de faible pression des pneus peut s'allumer par temps froid, lors du premier démarrage du véhicule, puis s'éteindre dès que vous commencez à rouler. Ceci peut être une première indication que la pression d'air dans le(s) pneu(s) diminue et qu'il convient de le(s) gonfler à la pression correcte.

Une étiquette d'information sur les pneus et le chargement, apposée sur votre véhicule, indique la taille des pneus d'origine de votre véhicule et la pression de gonflage correct à froid. Se reporter à *Chargement du véhicule* à la page 4-23 pour un exemple d'étiquette d'information sur les pneus et le chargement ainsi que pour connaître son emplacement sur votre véhicule. Se reporter également à *Gonflément - Pression des pneus* à la page 5-66.

Le système de surveillance de pression des pneus de votre véhicule peut vous avertir en cas de faible pression d'un pneu, mais ne remplace pas l'entretien normal des pneus. Se reporter aux rubriques *Inspection et permutation des pneus* à la page 5-73 et *Pneus* à la page 5-58.

## Témoin de défaillance du TPMS

Le TPMS ne fonctionnera pas correctement si un ou plusieurs capteurs TPMS sont manquants ou inopérants. Lorsque le système détecte une défaillance, le témoin de basse pression de pneu clignote pendant une minute environ puis reste allumé pendant le reste du cycle d'allumage. Le témoin de basse pression de pneu s'allume à chaque cycle d'allumage jusqu'à ce que le problème soit corrigé. Les conditions d'activation du témoin de défaillance sont notamment :

- L'un des pneus du véhicule a été remplacé par le pneu de secours. Celui-ci ne comporte pas de capteur TPMS. Le témoin de défaillance du TPMS et le message du CIB disparaîtront une fois qu'un pneu contenant un capteur TPMS sera reposé.
- La procédure d'initialisation n'a pas été bien exécutée après le remplacement ou la permutation des pneus ou des roues. Se reporter à « Réinitialisation du TPMS » plus loin dans cette section.
- Un ou plusieurs capteurs TPMS sont manquants ou endommagés. Le message du CIB et le témoin de défaillance du TPMS disparaîtront une fois que les capteurs TPMS seront posés et que le processus d'appariement de capteur aura réussi. Consulter votre concessionnaire pour intervention.

- Les pneus ou roues de remplacement ne correspondent pas aux pneus ou roues d'origine de votre véhicule. Des pneus et roues différents de ceux recommandés pour votre véhicule peuvent empêcher le fonctionnement correct du TPMS. Se reporter à *Achat de pneus neufs à la page 5-76*.
- Le fonctionnement d'appareils électroniques ou la proximité d'installations utilisant des ondes radio de fréquences similaires à celles du TPMS peut entraîner un dysfonctionnement des capteurs du TPMS.
- Le véhicule est équipé de chaînes.
- S'il y a beaucoup de neige ou de glace autour des roues ou des passages de roue.
- Si des glaces teintées affectant les signaux radio sont posées.

Si le TPMS ne fonctionne pas, il ne peut pas détecter ou signaler une basse pression de pneu. Consulter votre concessionnaire si le témoin de défaillance du TPMS s'allume et reste allumé.

## Réinitialisation du TPMS

Pour que le système de surveillance de la pression des pneus fonctionne normalement, on doit le réinitialiser. Chaque fois que l'on répare ou remplace un pneu ou une roue ou que l'on permute les pneus, le système doit être réinitialisé.

Ne pas réinitialiser le système sans d'abord corriger la cause de basse pression du pneu. Si le système est réinitialisé alors que la pression des pneus est incorrecte, il ne fonctionnera pas normalement et ne vous avertira peut-être pas si la pression d'un pneu est basse.

Lors de l'initialisation du système, la pression de gonflage actuelle du pneu est mémorisée comme pression standard. Le système de surveillance de la pression des pneus détermine la perte de pression du pneu en comparant la pression actuelle et la pression standard du pneu. Si l'on modifie la pression standard de gonflage, il est nécessaire de réinitialiser le système de surveillance de la pression des pneus.

Pour réinitialiser le système :

1. Garer le véhicule dans un endroit sécuritaire et embrayer le frein de stationnement. Couper le contact.
2. Mettre le contact en position ACC/ACCESSORY (accessoires) ou LOCK/OFF (verrouillage/arrêt).

3. Ajuster la pression de tous les pneus posés au niveau de pression à froid spécifié.
4. Tourner la clé en position ON/RUN (marche) sans faire démarrer le moteur.

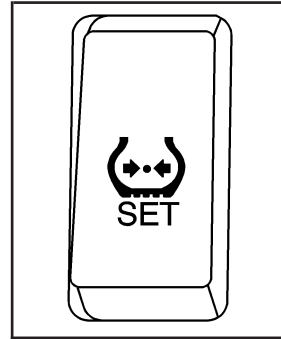

5. Presser et maintenir le commutateur de réinitialisation du système de surveillance de la pression des pneus jusqu'à ce que le témoin clignote lentement trois fois.

Attendre quelques minutes en laissant le contact en position ON/RUN (marche), puis mettre le contact en position ACC/ACCESSORY (accessoires) ou LOCK/OFF (verrouillage/arrêt).

Si le témoin de basse pression des pneus ne clignote pas trois fois lorsque le bouton de réinitialisation est pressé et maintenu, la réinitialisation a échoué. Répéter le processus de réinitialisation. Si la réinitialisation ne peut être effectuée, contacter votre concessionnaire pour intervention.

Si vous pressez le commutateur de réinitialisation de la pression des pneus en roulant, la réinitialisation ne s'effectue pas. Si le commutateur est accidentellement pressé et qu'une initialisation est effectuée, ajuster la pression des pneus au niveau spécifié et initialiser à nouveau le système.

## Inspection et permutation des pneus

Nous vous recommandons d'inspecter régulièrement vos pneus, y compris le pneu de secours, afin de vérifier s'ils ne sont pas usés ou endommagés. Se reporter à *Quand faut-il remplacer les pneus?* à la page 5-75 pour de plus amples informations.

Les pneus doivent être permutés tous les 8 000 à 13 000 km (5000 à 8000 milles). Se reporter à *Partie A : Entretien prévu* à la page 6-4.

L'objectif d'une permutation régulière est d'obtenir une usure uniforme de tous les pneus du véhicule. Ceci garantira des performances de votre véhicule équivalentes à celles qu'il avait lorsque les pneus étaient neufs.

En cas de détection d'une usure anormale, permuter les pneus dès que possible et vérifier le parallélisme des roues. Examiner aussi les pneus et les roues pour voir s'ils sont endommagés. Se reporter aux rubriques *Quand faut-il remplacer les pneus?* à la page 5-75 et *Remplacement de roue* à la page 5-80 pour plus de renseignements.

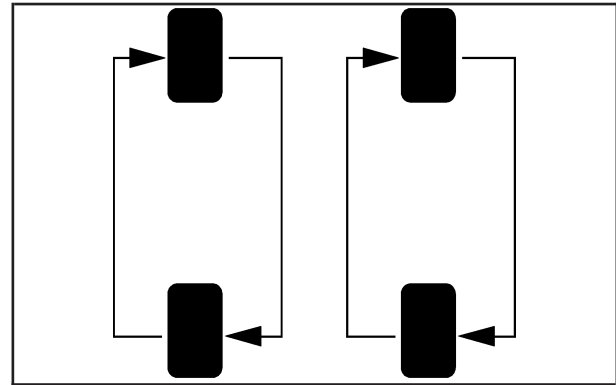

Toujours utiliser l'ordre de permutation illustré ici lors de la permutation des pneus.

Les pneus doivent être permutés uniquement de l'avant vers l'arrière et de l'arrière vers l'avant du même côté du véhicule.

Ne pas inclure la roue de secours compacte dans la permutation des pneus.

Une fois les pneus permutés, régler la pression de gonflage à l'avant et à l'arrière aux valeurs indiquées sur l'étiquette d'information sur les pneus et le chargement. Se reporter à la rubrique *Gonflément - Pression des pneus* à la page 5-66 et *Chargement du véhicule* à la page 4-23.

### **ATTENTION:**

**S'il y a de la rouille ou de la saleté sur la roue ou sur les pièces auxquelles elle est attachée, les écrous peuvent à la longue se desserrer. La roue pourrait alors se détacher et provoquer un accident. Lors du remplacement d'une roue, enlever toute rouille ou toute saleté des pièces du véhicule auxquelles la roue s'attache.**

... /

### **ATTENTION: (suite)**

**En cas d'urgence, vous pouvez utiliser un linge ou un essuie-tout pour le faire, mais s'assurer d'utiliser un grattoir ou une brosse à poils métalliques plus tard, au besoin, pour enlever toute rouille et toute saleté. Se reporter à « Remplacement d'un pneu dégonflé » dans l'index *Remplacement d'un pneu à plat* à la page 5-82.**

Les véhicules équipés d'un système de surveillance de pression des pneus doivent remettre à zéro (réinitialiser) le système après chaque permutation des pneus. Se reporter à la rubrique *Système de surveillance de la pression des pneus* à la page 5-68.

S'assurer que tous les écrous de roue sont bien serrés correctement. Voir la rubrique « Couple de serrage des écrous de roue » sous *Capacités et spécifications* à la page 5-110.



## Quand faut-il remplacer les pneus?

Différents facteurs, tels que l'entretien, les températures, les vitesses adoptées, la charge du véhicule et les conditions de circulation influencent le moment où il convient de remplacer les pneus.

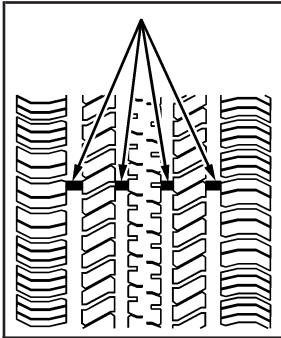

Pour savoir à quel moment il est nécessaire de changer les pneus, vérifier les indicateurs d'usure qui apparaissent lorsque la bande de roulement restante est inférieure ou égale à 1,6 mm (1/16 po).

Remplacer les pneus lorsque l'une des affirmations suivantes se vérifie :

- Les indicateurs apparaissent à trois endroits au moins autour du pneu.
- Le câblé ou la trame au travers du caoutchouc du pneu sont visibles.

- La semelle ou le flanc est fendillé, coupé ou entaillé suffisamment pour exposer le câblé ou la trame.
- Le pneu a une bosse, un ballonnement ou une déchirure.
- Le pneu est crevé, entaillé ou a des dommages impossibles à réparer de façon satisfaisante du fait de leur importance ou de leur emplacement.

Le caoutchouc présent dans les pneus se dégrade au fil du temps, même s'ils ne sont utilisés. Ceci est également vrai pour la roue de secours, si le véhicule en est pourvu. De nombreuses conditions affectent la rapidité de ce vieillissement, parmi lesquelles les températures, les conditions de charge et le maintien de la pression de gonflage. Des pneus bien entretenus s'useront généralement plus vite qu'ils ne dégraderont à cause du vieillissement. Si vous n'êtes pas sûr de la nécessité du remplacement des pneus, consulter le fabricant pour plus de renseignements.

## Achat de pneus neufs

GM a développé et apparié des pneus spécifiques pour votre véhicule. En cas de remplacement GM recommande fortement d'utiliser des pneus de mêmes taille, marque, capacité de charge, capacité de vitesse et type de construction (pneus radiaux et pneus à carcasse diagonale ceinturée) que les pneus d'origine de votre véhicule. De cette manière, votre véhicule aura toujours des pneus conçus pour procurer les mêmes performances et la même sécurité du véhicule que les pneus d'origine en utilisation normale. Se reporter à *Étiquette sur paroi latérale du pneu à la page 5-59* pour plus d'information.

GM préconise le remplacement de l'ensemble des quatre pneus. Ceci parce qu'une profondeur uniforme des bandes de roulement des quatre pneus permet au véhicule de se comporter comme il le faisait lorsque les pneus étaient neufs. Ne pas remplacer les quatre pneus ensemble peut affecter le freinage et la maniabilité de votre véhicule. Se reporter à *Inspection et permutation des pneus à la page 5-73*.

### ATTENTION:

**L'installation de pneus différents risque de vous faire perdre le contrôle du véhicule. Si vous utilisez des pneus de différentes tailles ou marques ou de différents types (radial et à pli diagonal ceinturé), vous risquez de perdre le contrôle du véhicule et provoquer un accident. L'utilisation de pneus de différentes tailles ou marques ou de différents types peut également endommager votre véhicule. Veiller à utiliser des pneus de taille, marque et type corrects sur les quatre roues. Néanmoins, vous pouvez conduire temporairement avec la roue de secours compacte car elle a été conçue pour votre véhicule. Se reporter à la rubrique *Pneu de secours compact à la page 5-93*.**

**⚠ ATTENTION:**

**Si vous utilisez des pneus à carcasse diagonale, les bords de la jante peuvent présenter des fissures après quelques kilomètres de trajet. Ceci peut causer une panne soudaine de pneu ou de roue et un accident. Utiliser uniquement des pneus à carcasse radiale.**

Les véhicules équipés du système de surveillance de la pression des pneus mais non munis des pneus recommandés peuvent donner un avertissement de basse pression inexact. Des pneus ne correspondant pas à l'équipement d'origine peuvent provoquer un avertissement pour basse pression à un niveau supérieur ou inférieur au niveau correct d'avertissement en vigueur avec les pneus d'origine. Se reporter à *Système de surveillance de la pression des pneus à la page 5-68*.

Les caractéristiques des pneus d'origine de votre véhicule sont indiquées sur l'étiquette d'information sur les pneus et le chargement. Pour plus de renseignements sur l'étiquette d'information sur les pneus et le chargement et son emplacement dans le véhicule, se reporter à *Chargement du véhicule à la page 4-23*.

## **Pneus et roues de dimensions variées**

Si vous ajoutez des roues ou des pneus de dimensions différentes des roues et pneus d'origine, cela risque d'affecter les performances de votre véhicule, notamment les caractéristiques de freinage, de conduite et de maniabilité, ainsi que la stabilité et la résistance au capotage. Par ailleurs, si votre véhicule dispose de systèmes électroniques tels que des freins antiblocage, la traction asservie, et la commande de stabilité électronique, les performances de ces systèmes peuvent être affectés.

**⚠ ATTENTION:**

**En cas de montage de roues de taille différente, le niveau de performance ou de sécurité du véhicule peut devenir insuffisant si des pneus qui ne sont pas recommandés pour ces roues sont montés. Cela risque d'augmenter les risques d'accident et de blessures graves. N'utiliser que des ensembles spécifiques de roues et de pneus GM conçus pour votre véhicule, et les faire monter par un technicien agréé GM.**

Pour plus de renseignements, se reporter aux rubriques *Achat de pneus neufs à la page 5-76* et *Accessoires et modifications à la page 5-4*.

## **Classification uniforme de la qualité des pneus**

Les catégories de qualité peuvent être trouvées, le cas échéant, sur le flanc du pneu, entre l'épaulement et la largeur maximum de la section. Par exemple :

### **Usure de la bande roulement 200 Traction AA Température A**

Les informations ci-dessous se rapportent au système développé par le service National Highway Traffic Safety Administration (NHTSA) des États-Unis, qui classe les pneus selon l'usure de la bande de roulement, la traction, et la température. Ceci s'applique uniquement aux véhicules vendus aux États-Unis. Les catégories sont moulées sur les flancs de la plupart des pneus des voitures particulières. Le système de classement de qualité de pneus uniforme (UTQG) ne s'applique pas aux pneus à lamelles, aux pneus à neige d'hiver, aux pneus gagne-place ou à usage temporaire, aux pneus avec diamètres de jantes de roue nominaux de 25 à 30 cm (10 à 12 po), ou à certains pneus à production limitée.

Alors que les pneus disponibles sur les voitures de tourisme et camions General Motors peuvent varier en fonction de ces catégories, ils doivent également se conformer aux exigences de sécurité fédérales et aux normes supplémentaires de critères de performance des pneus (TPC) de General Motors.

### **Usure de la bande de roulement**

Les degrés d'usure de la bande de roulement sont des caractéristiques nominales comparatives qui se basent sur le taux d'usure des pneus, lorsqu'ils sont testés dans des conditions contrôlées avec un programme de test particulier du gouvernement. Par exemple, un pneu de catégorie 150 s'userait une fois et demie (1,5) autant selon le programme gouvernemental qu'un pneu de catégorie 100. La performance relative des pneus dépend cependant des conditions réelles de leur utilisation, et peut différer grandement de la norme en raison des variations dans les manières de conduire, le nombre d'entretiens, et les différences de caractéristiques routières et de climats.

## **Traction – AA, A, B, C**

Les catégories de traction, du niveau le plus élevé au niveau le plus bas, sont AA, A, B et C. Ces catégories représentent la capacité des pneus de pouvoir s'arrêter sur une chaussée mouillée tel que mesuré dans des conditions contrôlées sur des surfaces de test, spécifiées par le gouvernement, sur l'asphalte et le béton. Un pneu portant la mention C peut avoir une performance de traction de bas niveau.

**Avertissement :** Le degré de traction attribué à ce pneu se base sur des tests de traction à freinage tout droit et ne comprend pas les accélérations, les virages, l'aquaplanage ou les caractéristiques à traction de pointe.

## **Température – A, B, C**

Les catégories de températures sont A (la plus élevée), B et C, et représentent la résistance des pneus à la génération de chaleur, et leur capacité à dissiper la chaleur lors d'un test effectué dans des conditions contrôlées sur une roue d'essai spécifiée d'un laboratoire intérieur. Les températures élevées soutenues peuvent provoquer la dégradation du matériau des pneus et en réduire la durée de vie, et une température excessive peut entraîner une défaillance soudaine des pneus. La catégorie C correspond à un niveau de performance auquel tous les pneus de voitures particulières doivent se conformer selon la norme no. 109 de Federal Motor Vehicle Safety Standard. Les catégories B et A représentent des niveaux de performance plus élevés sur la roue d'essai de laboratoire que le niveau minimum requis par la loi.

**Avertissement :** La catégorie de température pour ce pneu est établie pour un pneu gonflé correctement et qui n'est pas surchargé. Une vitesse excessive, un gonflage insuffisant, ou une charge excessive, séparément ou en combinaison, peuvent provoquer une accumulation de chaleur et une défaillance éventuelle des pneus.

## Réglage de la géométrie et équilibrage des pneus

Les roues et les pneus de votre véhicule ont été soigneusement alignés et équilibrés en usine pour vous offrir la plus grande durée de vie de pneus et les meilleurs résultats possibles. Des réglages de l'alignement des roues et l'équilibrage des pneus ne seront pas nécessaires de façon régulière. Cependant, si vous constatez une usure inhabituelle des pneus, ou que votre véhicule tire d'un côté ou de l'autre, l'alignement a besoin d'être vérifié. Si vous constatez que votre véhicule vibre pendant que vous conduisez sur une route plate, vos pneus et roues peuvent avoir besoin d'être rééquilibrés. Consulter votre concessionnaire pour un diagnostic approprié.

## Remplacement de roue

Remplacer toute jante tordue, fissurée ou trop rouillée ou corrodée. Si les écrous de roue ne tiennent pas serrés, remplacer la roue, les boulons et les écrous de roue. Si la jante fuit, la remplacer (sauf dans le cas de certaines jantes en aluminium parfois réparables). Si l'un de ces cas se présente, s'adresser à votre concessionnaire.

Votre concessionnaire connaît le type de roue adapté à votre véhicule.

La nouvelle roue doit avoir la même capacité de charge, le même diamètre, la même largeur et le même déport et être montée de la même manière que la roue qu'elle remplace.

Si vous devez remplacer l'une des roues, l'un des boulons ou écrous de roue ou les capteurs du système de surveillance de la pression des pneus (TPMS), les remplacer uniquement par des pièces GM neuves d'origine. De cette façon, vous êtes sûr d'avoir la roue, les boulons et écrous de roue et capteurs TPMS qui conviennent à votre véhicule.

### **ATTENTION:**

**Il est dangereux de ne pas utiliser des roues de secours, des boulons de roue ou des écrous de roue corrects sur votre véhicule. Vous risquez d'affecter le freinage et la maniabilité de votre véhicule, d'entraîner des fuites d'air au niveau des roues et de perdre le contrôle. Vous pourriez avoir un accident et vous blesser ou blesser d'autres personnes. Toujours utiliser les roues de secours, boulons de roues et écrous de roues corrects.**

**Remarque:** Un roue incorrecte peut causer des problèmes de durée de vie de palier, de refroidissement des freins, de calibrage de compteur de vitesse ou de totalisateur, de portée des projecteurs, de hauteur de pare-chocs, de garde au sol du véhicule et espace entre les pneus ou les chaînes de pneu par rapport à la carrosserie et au châssis.

Se reporter à *Remplacement d'un pneu à plat* à la page 5-82 pour plus de renseignements.

## Roues de rechange d'occasion

### **ATTENTION:**

Il est dangereux d'installer une roue d'occasion sur votre véhicule. Vous ne pouvez pas savoir dans quelles conditions et sur quelle distance elle a été utilisée. Elle pourrait éclater subitement et provoquer un accident. Si vous devez remplacer une roue, utiliser une roue neuve d'origine GM.

## Chaînes à neige

**Remarque:** Ne pas utiliser chaînes à neige qu'en cas de besoin et seulement là où la loi le permet. Utiliser des chaînes SAE de type « S » de dimensions appropriées pour vos pneus. Installer-les sur les pneus avant et serrer-les aussi fort que possible et attacher solidement les extrémités. Conduire lentement et suivre les directives du fabricant des chaînes. Si vous pouvez entendre les chaînes frapper contre votre véhicule, s'arrêter et resserrer-les. Si elles continuent à frapper, ralentir jusqu'à ce que le bruit s'arrête. Si vous conduisez trop vite ou si vous faites patiner vos roues avec des chaînes, vous endommagerez votre véhicule.

## Au cas d'un pneu à plat

Il est rare qu'un pneu éclate pendant la conduite, surtout si les pneus du véhicule sont bien entretenus. En cas de fuite, l'air s'échappera du pneu probablement très lentement. Toutefois, en cas d'éclatement d'un pneu, voici quelques informations sur ce qui risque de se produire et ce que vous devez faire :

Si un pneu avant est dégonflé, il produit un frottement qui entraîne une dérivation du véhicule vers ce côté. Retirer votre pied de la pédale d'accélérateur et saisir fermement le volant. Maintenir votre position, puis freiner doucement pour vous arrêter entièrement sorti de la voie de circulation.

En cas d'éclatement d'un pneu arrière, particulièrement dans un virage, le véhicule se comportera comme lors d'un dérapage. Les effets de l'éclatement devront donc être corrigés comme s'il s'agissait d'un dérapage. Relâcher alors l'accélérateur. Conserver le contrôle du véhicule en l'orientant dans la direction voulue. Le véhicule sera très instable et bruyant, mais vous pourrez toujours le diriger. Freiner doucement jusqu'à l'arrêt complet, bien à l'écart de la route, si possible.

### ATTENTION:

**Il est dangereux de soulever un véhicule et d'aller sous le véhicule pour effectuer un entretien ou des réparations sans l'équipement de sécurité et la formation appropriés. Le cric fourni avec le véhicule est conçu uniquement pour changer un pneu à plat. S'il est utilisé pour autre chose, des blessures graves ou même un décès pourraient survenir si le véhicule glisse du cric. Utiliser le cric fourni avec le véhicule uniquement pour changer un pneu à plat.**

Si un pneu se dégonfle, la partie suivante vous indique la façon d'utiliser l'équipement de levage pour changer un pneu dégonflé en toute sécurité.

## Remplacement d'un pneu à plat

Si un pneu se dégonfle, éviter tout autre dommage au pneu et à la roue en conduisant lentement vers un terrain plat. Allumer les feux de détresse. Se reporter à *Feux de détresse* à la page 3-6 pour obtenir des renseignements supplémentaires.



## **⚠ ATTENTION:**

Changer un pneu peut présenter des dangers. Le véhicule peut glisser du cric et se renverser ou tomber sur vous ou sur d'autres personnes. Vous pourriez être gravement blessé ou même tué. Trouver un endroit plat où changer le pneu. Pour empêcher le véhicule de bouger :

1. Serrer fermement le frein de stationnement.
2. Si votre véhicule est équipé d'une boîte de vitesses automatique, placer le levier de vitesses en position de stationnement (P). En cas de boîte de vitesses manuelle, passer en première vitesse (1) ou en marche arrière (R).
3. Couper le contact et ne pas redémarrer le véhicule lorsqu'il est soulevé.
4. Demander aux occupants de sortir du véhicule.

... /

## **ATTENTION: (suite)**

Pour être certain que le véhicule ne se déplacera pas, mettre des cales devant et derrière le pneu le plus éloigné de celui à remplacer, c'est-à-dire celui de l'autre côté, à l'extrémité opposée.

En cas de crevaison, suivre l'exemple suivant pour vous aider à poser les cales de roues.

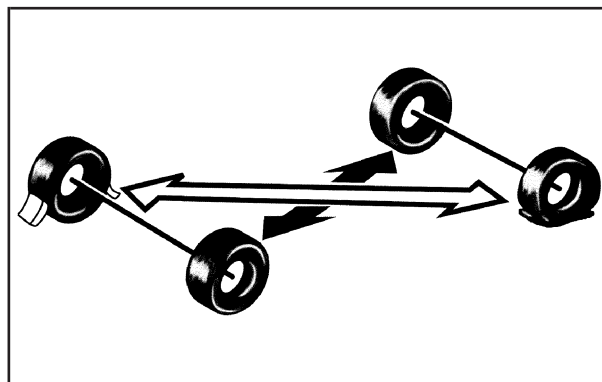

Les informations suivantes décrivent la procédure d'utilisation du cric et de changement d'un pneu.

## Dépose du pneu de secours et des outils

Le cric, la clé de roue, le levier de manoeuvre du cric et la roue de secours sont rangés à l'arrière du véhicule, sous le plancher de l'espace de chargement. Pour enlever la roue de secours et les outils :

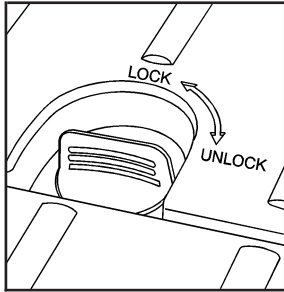

1. Tourner les deux boutons de verrouillage situés sur le plancher du compartiment utilitaire en position UNLOCK (déverrouillage.)

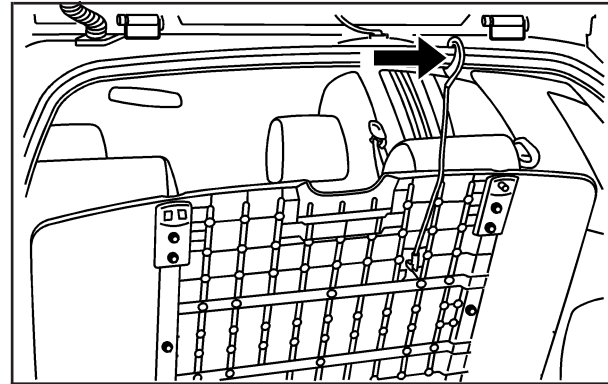

2. Soulever le panneau du plancher du compartiment utilitaire, retirer le crochet fixé à la partie inférieure du panneau et l'accrocher au bourrelet d'étanchéité.

**Remarque:** Si le crochet n'est pas placé à l'endroit approprié, le véhicule pourrait être endommagé. Toujours placer le crochet à l'endroit approprié afin d'éviter d'endommager le véhicule.

3. Retirer le cric situé sur le plateau, côté droit du compartiment, ainsi que le levier du cric et la clé de roue situés sur la partie supérieure du compartiment.

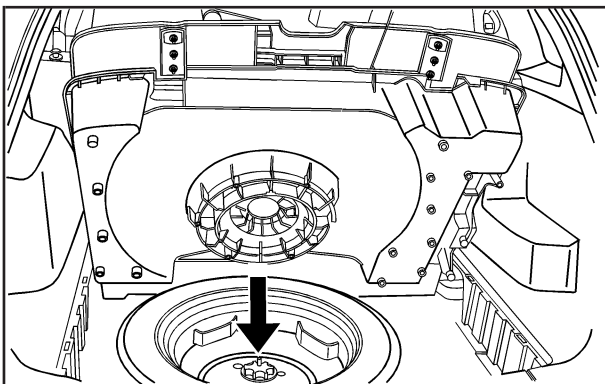

4. Dévisser l'écrou de retenue central et soulever le plateau en plastique afin d'accéder au pneu de secours compact.
5. Dévisser le boulon central du pneu de secours compact et retirer le pneu de secours compact. Voir la rubrique *Pneu de secours compact* à la page 5-93

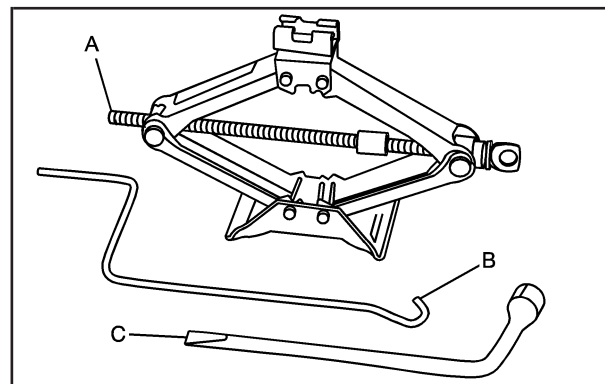

Les outils que vous utiliserez sont le cric (A), le levier du cric (B) et la clé de roue (C).

## Dépose d'un pneu crevé et installation du pneu de rechange

1. Effectuer un contrôle de sécurité avant de poursuivre. Se reporter à *Remplacement d'un pneu à plat à la page 5-82* pour plus d'informations.
2. Fixer le levier du cric sur le cric.
3. Tourner le levier du cric vers la droite pour lever légèrement la tête de levage.

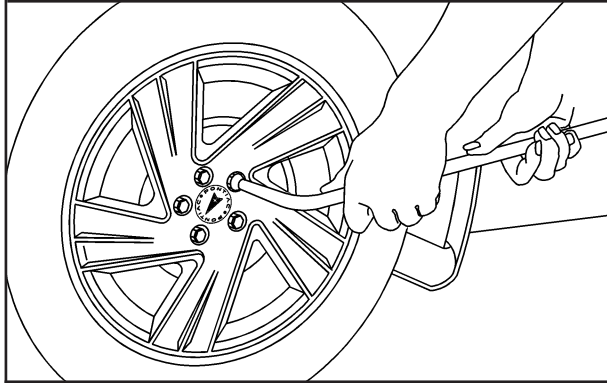

4. A l'aide de la clé de roue, desserrer tous les écrous de roue, mais ne pas les enlever tout de suite.

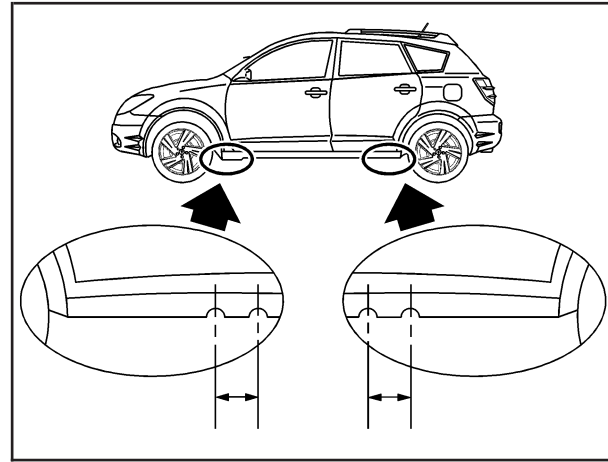

5. Positionner le cric et lever la tête de levage du cric afin d'ajuster la bride de la voiture entre les deux encoches.

**⚠ ATTENTION:**

Il est dangereux de se glisser sous un véhicule lorsqu'il est soutenu par un cric. Si le véhicule glisse du cric, vous risquez d'être gravement blessé ou même tué. Ne jamais glisser sous un véhicule lorsqu'il n'est soutenu que par un cric.

**⚠ ATTENTION:**

Le levage de votre véhicule par un cric mal placé risque d'endommager votre véhicule ou même de le faire tomber. Pour aider à éviter des blessures ou d'endommager le véhicule, s'assurer de bien placer la tête de levage du cric au bon endroit avant de lever votre véhicule.

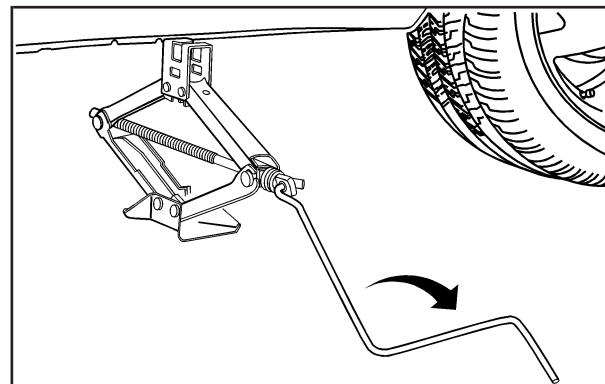

6. Lever le véhicule en tournant la poignée de cric vers la droite. Soulever le véhicule suffisamment au-dessus du sol pour avoir assez d'espace pour pouvoir poser le pneu de secours compact sous le passage de roue.

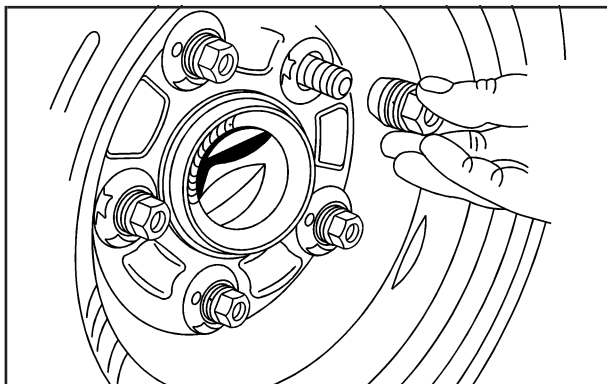

7. Enlever tous les écrous de la roue et retirer le pneu plat.
8. Installer le pneu de secours.

**⚠ ATTENTION:**

S'il y a de la rouille ou de la saleté sur la roue ou sur les pièces auxquelles elle est attachée, les écrous peuvent à la longue se desserrer. La roue pourrait alors se détacher et provoquer un accident. Lors du remplacement d'une roue, enlever toute rouille ou toute saleté des pièces du véhicule auxquelles la roue s'attache. En cas d'urgence, vous pouvez utiliser un linge ou un essuie-tout pour le faire, mais s'assurer d'utiliser un grattoir ou une brosse à poils métalliques plus tard, au besoin, pour enlever toute rouille et toute saleté. Se reporter à « Remplacement d'un pneu dégonflé » dans l'index *Remplacement d'un pneu à plat* à la page 5-82.

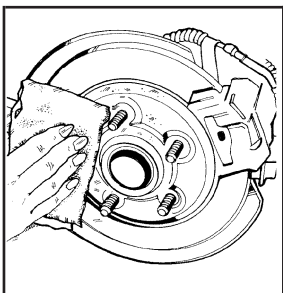

9. Enlever toute rouille et toute saleté des boulons de roue, des surfaces de montage et de la roue de secours.

10. Placer le pneu de secours compact sur la surface de montage de la roue.

**⚠ ATTENTION:**

**Ne jamais utiliser d'huile ni de graisse sur les goujons et les écrous. Ceci risquerait de desserrer les écrous. Les roues du véhicule peuvent tomber et entraîner une collision.**

11. Remettre les écrous de roue, le bout arrondi vers la roue. Serrer chaque écrou à la main jusqu'à ce que la roue soit bien en place contre le moyeu.

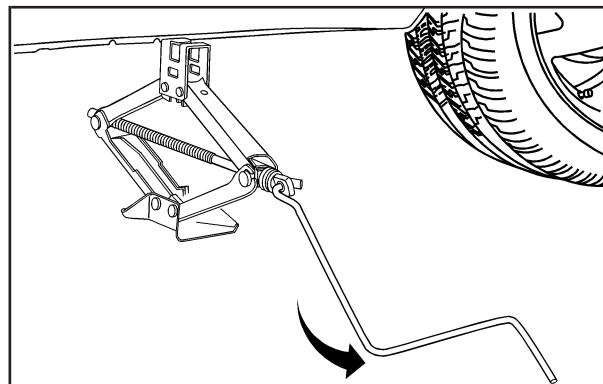

12. Abaisser le véhicule en tournant le levier du cric dans le sens inverse des aiguilles d'une montre. Abaisser complètement le cric.

## ATTENTION:

Une roue peut se desserrer et même se détacher si les écrous de roue ne sont pas serrés correctement ou s'ils sont incorrects. Ceci pourrait entraîner un accident. S'il faut les remplacer, s'assurer d'obtenir des écrous de roue authentiques neufs. S'arrêter dès que possible et faire serrer les écrous avec une clé dynamométrique au couple prescrit. Voir la rubrique *Capacités et spécifications* à la page 5-110 pour connaître le couple de serrage des écrous de roues.

**Remarque:** Des écrous de roue mal serrés peuvent entraîner la pulsation des freins et endommager le rotor. Pour éviter des réparations coûteuses des freins, serrer les écrous de roue également et fermement, dans l'ordre approprié et au couple adéquat. Pour le couple de serrage des écrous de roues, se reporter à la rubrique *Capacités et spécifications* à la page 5-110.

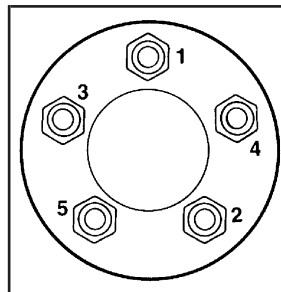

13. Serrer les écrous de roue fermement en croix, comme illustré.



## Entreposage d'un pneu crevé ou d'un pneu de secours et des outils

### ⚠ ATTENTION:

Le remisage d'un cric, d'un pneu ou d'autre équipement dans l'habitacle du véhicule pourrait causer des blessures. Lors d'un arrêt soudain ou d'une collision, l'équipement non attaché pourrait heurter quelqu'un. Ranger tout l'équipement à l'endroit approprié.

Le compartiment de rangement du pneu de secours compact est prévu uniquement pour le pneu de secours compact, le pneu standard ne peut pas être rangé à cet endroit.

Pour ranger le pneu plat :

1. Si votre véhicule est muni de roues en aluminium, retirer l'enjoliveur central avant de ranger le pneu plat.
2. Placer le pneu plat sur le plancher du compartiment utilitaire arrière en positionnant la partie extérieure de la roue vers le haut.
3. Utiliser les sangles de fixation de roue situées sous le panneau du plancher pour fixer le pneu plat.

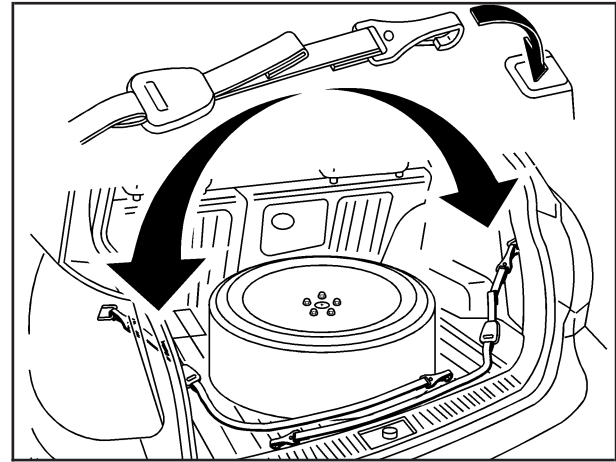

4. Accrocher les sangles à l'arrière (extrémité le plus près possible de la boucle), en positionnant les crochets de fixation vers le haut.

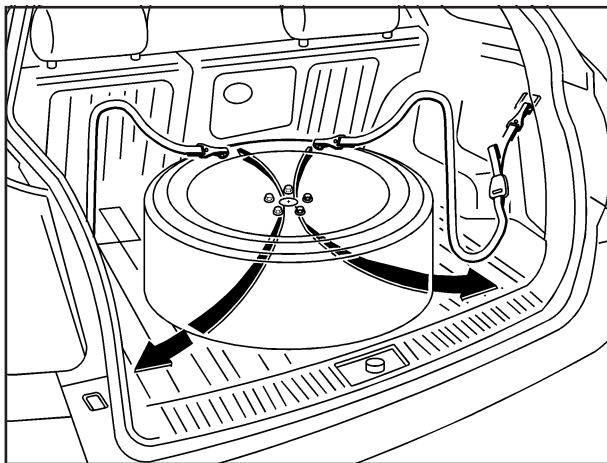

5. Passer les sangles à travers l'orifice central de la roue.
6. Attacher l'autre extrémité des sangles à l'arrière, en positionnant les crochets de fixation vers le bas.

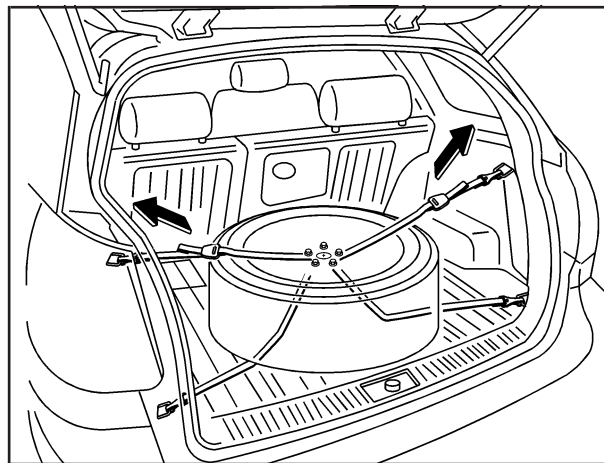

7. Placer le bord du pneu sur l'extrémité arrière centrale du plancher. Tirer les extrémités des sangles pour s'assurer que le pneu est bien fixé.

Pour ranger le pneu de secours compact après l'avoir utilisé, se reporter aux instructions indiquées sur le schéma suivant :

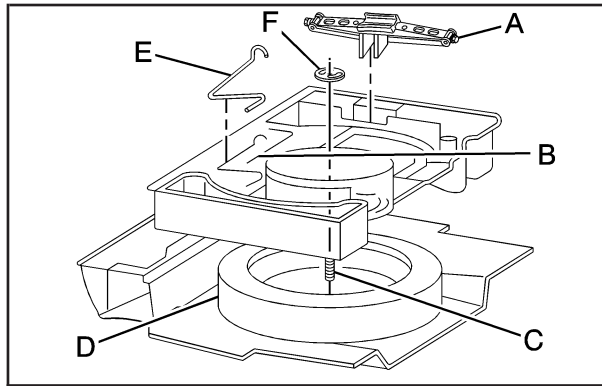

- |                |                                |
|----------------|--------------------------------|
| A. Cric        | D. Pneu de secours             |
| B. Clé de roue | E. Levier de manoeuvre du cric |
| C. Boulon      | F. Écrou                       |

Replacer le cric (A), son levier (E), la clé de roue (B) et le pneu de secours compact dans l'espace de rangement. Le pneu doit être placée avec le côté intérieur de la roue vers le haut.

## Pneu de secours compact

Même si le pneu de la roue de secours compact était bien gonflé quand votre véhicule était neuf, il peut perdre de l'air après un certain temps. Vérifier régulièrement la pression de gonflage. Elle devrait atteindre 420 kPa (60 lb/po<sup>2</sup>).

Après l'installation de la roue de secours compact sur votre véhicule, vous devriez vous arrêter dès que possible et vous assurer que le pneu est bien gonflé. La roue de secours compact est faite pour conduire à des vitesses allant jusqu'à 80 km/h (50 mi/h) pour que vous puissiez compléter votre voyage et faire réparer ou remplacer le pneu ordinaire où vous voulez. Bien sûr, il est préférable de remplacer la roue de secours compact par une roue ordinaire dès que possible. La roue de secours compact durera plus longtemps et sera en meilleur état si vous en avez besoin de nouveau.

**Remarque:** Ne pas passer dans un lave-auto automatique équipé de rails de guidage quand vous employez un pneu de secours compact. Le pneu de secours compact peut rester coincé dans les rails de guidage. Ceci peut endommager le pneu, la roue et peut-être d'autres pièces de votre véhicule.

Ne pas installer la roue de secours compact sur d'autres véhicules.

De plus, ne pas monter le pneu de la roue de secours compact sur une roue ordinaire ou vice-versa, car ils ne s'adapteraient pas. Garder le pneu de secours et sa roue ensemble.

**Remarque:** Les chaînes antidérapantes ne pourront être mises sur la roue de secours compacte. Leur utilisation risque d'endommager le véhicule ainsi que les chaînes. Ne pas utiliser de chaînes antidérapantes sur la roue de secours compacte.

## Entretien de l'apparence

### Nettoyage de l'intérieur

L'intérieur de votre véhicule sera toujours aussi joli si vous le nettoyez régulièrement. Bien qu'elles ne soient pas toujours visibles, la poussière et la saleté peuvent s'accumuler sur les garnitures. La poussière peut endommager les tapis, tissus et surfaces en plastique. Il est recommandé de passer régulièrement l'aspirateur de manière à supprimer les particules déposées sur les garnitures. Il est important d'éviter que les garnitures soient excessivement souillées et le restent.

Nettoyer les souillures dès que possible. L'intérieur de votre véhicule peut avoir à faire face à des températures élevées susceptibles de provoquer rapidement l'apparition de taches.

Les intérieurs de couleur plus claire peuvent nécessiter un nettoyage plus fréquent. Prendre des précautions car les journaux et vêtements qui déteignent sur les meubles de votre domicile peuvent également déteindre sur l'intérieur de votre véhicule.

Lorsque vous procédez au nettoyage de l'intérieur de votre véhicule, utiliser uniquement des nettoyeurs conçus spécifiquement pour les surfaces à nettoyer. L'utilisation sur certaines surfaces de nettoyeurs non appropriés risque d'entraîner une détérioration définitive. Utiliser un nettoyeur pour vitre uniquement sur les vitres. Retirer immédiatement toute projection accidentelle déposée sur d'autres surfaces. Pour éviter les projections, appliquer le nettoyeur directement sur le chiffon.

**Remarque:** Si vous utilisez un produit abrasif pour nettoyer les surfaces vitrées de votre véhicule, vous pourriez les égratigner ou, dans le cas de la lunette arrière, endommager le système de dégivrage. Nettoyer les vitres du véhicule uniquement avec un chiffon doux et un nettoyant à vitres.

De nombreux nettoyants contiennent des solvants qui peuvent se concentrer dans l'habitacle de votre véhicule. Avant d'utiliser des nettoyants, lisez et conformez-vous aux instructions de sécurité figurant sur l'étiquette. Lors du nettoyage de l'intérieur de votre véhicule, maintenez une ventilation appropriée en ouvrant les portes et les glaces du véhicule.

Pour retirer la poussière des petits boutons, vous pouvez utiliser une petite brosse munie de poils souples.

Votre concessionnaire dispose d'un produit vous permettant de nettoyer les vitres de votre véhicule. Au besoin, vous pouvez également vous procurer chez votre concessionnaire, un produit permettant de débarrasser les garnitures des mauvaises odeurs.

Ne pas nettoyer votre véhicule en utilisant :

- Un couteau ou autre objet tranchant pour retirer les impuretés des surfaces intérieures.
- Une brosse dure, qui risquerait d'endommager les surfaces intérieures de votre véhicule.
- Une pression importante ou un frottement agressif à l'aide d'un chiffon. Une pression importante risque d'endommager votre intérieur et ne permet pas de retirer les impuretés de manière plus efficace.
- Les poudres détergentes ou produits de lave-vaisselle comportant des dégraissants déposent un résidu qui laisse des traces et attire la poussière. Pour ce qui concerne des nettoyants liquide, comptez environ 20 gouttes pour 3,78 L (1 gallon) d'eau. Utilisez uniquement de l'eau tiède et du savon à PH neutre.
- Un excès de produit de nettoyage saturant les garnitures.
- Des solvants organiques tels que le naphte, l'alcool, etc., pouvant endommager l'intérieur de votre véhicule.

## Tissu et tapis

Passer fréquemment un aspirateur muni d'une brosse souple pour retirer la poussière et les salissures. Vous pouvez utiliser un aspirateur-chariot muni d'une brosse batteuse uniquement sur les tapis et revêtements de sol. Essayer toujours d'enlever en premier lieu les salissures situées au sol avec de l'eau ou du soda. Avant de procéder au nettoyage, retirer le plus de salissures possible selon l'une des techniques suivantes :

- Pour les liquides : éponger délicatement les salissures restantes à l'aide d'un essuie-tout. Absorber les salissures dans l'essuie-tout jusqu'à ce que vous ne puissiez plus en retirer.
- Pour les salissures sèches solides : en retirer autant que possible puis passer l'aspirateur.

Pour nettoyer :

1. Saturer un chiffon blanc, propre et non pelucheux d'eau ou de soda.
2. Tordre le chiffon pour retirer l'excédant d'humidité.

3. Commencer par le bord extérieur de la salissure et frotter délicatement vers le centre. Continuer à nettoyer à l'aide d'une partie propre du chiffon dès qu'il devient souillé.
4. Continuer à frotter délicatement la zone souillée jusqu'à ce que le chiffon reste propre.
5. Si vous ne parvenez pas à retirer toutes les salissures, utiliser une solution d'eau savonneuse tiède et répéter la procédure utilisée lors du nettoyage à l'eau.

Si une partie des salissures ne s'enlève pas, vous pouvez utiliser un nettoyant ou détachant vendu dans le commerce. Si vous utilisez un nettoyant ou détachant pour garnitures, le tester tout d'abord sur une petite zone cachée pour s'assurer que la couleur n'est pas détériorée. Si la surface déjà nettoyée vous donne l'impression qu'un cercle peut se former, nettoyer l'ensemble de la surface.

Une fois le processus de nettoyage terminé, vous pouvez utiliser un essuie-tout pour éponger l'excédant d'humidité du tissu ou du tapis.

## Cuir

Il est possible d'utiliser un chiffon doux humidifié avec de l'eau pour enlever la poussière. Si un nettoyage plus approfondi s'avère nécessaire, utiliser un chiffon doux humidifié avec une solution d'eau et de savon doux. Laisser le cuir sécher naturellement. Ne pas utiliser de chaleur pour sécher. Ne jamais utiliser de vapeur pour nettoyer le cuir. Ne jamais utiliser de détachants sur le cuir. De nombreux nettoyeurs et revêtements de cuir vendus dans le commerce et destinés à préserver et à protéger le cuir peuvent en modifier l'apparence et le toucher de manière permanente et ne sont pas recommandés. Ne pas utiliser de produits à base de silicone ou de cire, ni aucun produit contenant des solvants organiques pour nettoyer l'intérieur de votre véhicule, étant donné qu'ils peuvent modifier l'apparence en augmentant le brillant de manière non uniforme. Ne jamais utiliser du cirage pour chaussures sur votre cuir.

## Tableau de bord, surfaces en vinyle et autres surfaces en plastique

Vous pouvez utiliser un chiffon doux imbibé d'eau pour retirer la poussière. Si un nettoyage plus approfondi s'avère nécessaire, vous pouvez utiliser un chiffon doux et propre imbibé d'une solution savonneuse tiède pour retirer délicatement la poussière et la saleté. Ne jamais utiliser de détachant ou de solvant sur les surfaces en plastique. De nombreux nettoyeurs et revêtements vendus dans le commerce pour préserver et protéger les surfaces en plastique souple peuvent modifier de manière permanente l'apparence et la sensation de votre intérieur et ne sont pas recommandés. Ne pas utiliser de silicone, de produits à base de cire ou contenant des solvants pour nettoyer l'intérieur de votre véhicule car ils risquent de modifier son apparence en augmentant le brillant de manière non uniforme.

Certains produits vendus dans le commerce peuvent accroître l'effet de brillant de votre tableau de bord, ce qui risque d'entraîner des réflexions gênantes sur le pare-brise et même d'entraver la bonne visibilité du conducteur dans certains cas.

## Entretien des ceintures de sécurité

Garder les courroies propres et sèches.

### **ATTENTION:**

**Il faut éviter de blanchir ou de teindre les ceintures de sécurité, car cela risquerait de les affaiblir considérablement. Lors d'une collision, elles ne pourraient peut-être pas fournir une protection adéquate. Nettoyer les ceinture de sécurité seulement avec du savon doux et de l'eau tiède.**

## Joint d'étanchéité

La graisse de silicone sur les boudins d'étanchéité prolongera leur durée, améliorera leur étanchéité et les empêchera de coller ou de grincer. Appliquer de la graisse de silicone à l'aide d'un chiffon propre. Au cours des saisons très froides et humides, il sera peut-être nécessaire d'en appliquer plus souvent.

## Lavage du véhicule

La meilleure façon de conserver le fini de votre véhicule est de le garder propre en le lavant souvent.

**Remarque:** Certains produits de nettoyage contiennent des substances chimiques qui peuvent endommager les écussons ou plaquettes d'identification de votre véhicule. Vérifier l'étiquette du produit de nettoyage. Si elle stipule qu'il ne doit pas être utilisé sur les pièces en plastique, ne pas l'utiliser sur votre véhicule, sous peine d'endommager celui-ci, ce qui ne serait pas couvert par la garantie.

Ne pas laver votre véhicule sous les rayons directs du soleil. Utiliser un détergent pour voitures. Ne pas utiliser de produits de nettoyage à base de pétrole ou qui contiennent de l'acide ou des abrasifs, car ceux-ci peuvent endommager la peinture, le métal ou les surfaces en plastique de votre véhicule. Vous pouvez obtenir des produits de nettoyage approuvés chez votre concessionnaire. Se reporter à *Matériaux d'entretien/d'aspect du véhicule* à la page 5-103. Respecter toutes les instructions du fabricant relatives à l'utilisation du produit, les précautions à prendre et la mise au rebut correcte de ce produit.

Bien rincer le véhicule, avant et après le lavage, afin d'éliminer complètement les produits de nettoyage. S'ils séchent sur la surface, ils peuvent laisser des taches.



Pour éviter de rayer le fini ou de laisser des traces d'eau, sécher la surface à l'aide d'un chamois doux et propre ou d'une serviette en coton.

Les lave-auto utilisant des systèmes à haute pression peuvent causer une pénétration d'eau dans le véhicule. Éviter un lavage à haute pression à une distance inférieure à 30 cm (12 po) de la surface du véhicule. L'utilisation d'appareils de lavage dont la pression excède 1 200 lb/po<sup>2</sup> (8 274 kPa) peut endommager ou arracher la peinture et les autocollants.

## Nettoyage de l'éclairage extérieur et des lentilles

Pour nettoyer les phares et les lentilles, n'utiliser que de l'eau tiède ou froide, un chiffon doux et un nettoyant pour voitures. Suivre les directives sous la rubrique *Lavage du véhicule à la page 5-98*.

## Soin de finition

Il peut être nécessaire de cirer ou de polir doucement votre véhicule à la main de temps en temps pour enlever tout résidu de la peinture de finition. Vous pouvez obtenir des produits de nettoyage approuvés par votre concessionnaire. Se reporter à la rubrique *Matériaux d'entretien/d'aspect du véhicule à la page 5-103*.

Si le véhicule possède une peinture à couche de base/couche transparente, la couche transparente donne plus de profondeur et de lustre à la couche de base. Utiliser toujours des cires et des produits de polissage qui sont non abrasifs et destinés à une peinture à couche de base/couche transparente.

**Remarque: Un polissage à l'aide d'un outil ou un polissage puissant sur une couche de base ou un enduit lustré peut l'endommager. N'utiliser que des cires et des produits à polir non abrasifs conçus pour la couche de base ou l'enduit lustré du véhicule.**

Les matières étrangères comme le chlorure de calcium et tous autres sels, les agents de déglaceage, le bitume routier et le goudron, la sève des arbres, les fientes d'oiseaux, les produits chimiques provenant des cheminées industrielles, etc. peuvent endommager le fini de votre véhicule s'ils demeurent sur les surfaces peintes. Laver le véhicule aussitôt que possible. Au besoin, utiliser des nettoyants non abrasifs, qui sont inoffensifs pour les surfaces peintes, afin d'enlever toute matière étrangère.

Les surfaces extérieures peintes sont sujettes au vieillissement, aux conditions atmosphériques et aux produits chimiques qui peuvent avoir un effet néfaste au fil des ans. Vous pouvez aider à conserver l'allure neuve de la peinture de finition en gardant votre véhicule dans un garage ou en le couvrant autant que possible.

## Protection des pièces extérieures en métal poli

Les pièces extérieures en métal poli devraient être nettoyées régulièrement pour garder leur lustre. D'habitude, un lavage à l'eau suffit. Cependant, vous pouvez utiliser, si nécessaire, un produit de nettoyage pour le chrome sur les garnitures en chrome ou en acier inoxydable.

Prendre des soins particuliers avec les garnitures en aluminium. Pour éviter d'endommager la couche protectrice, ne jamais utiliser de poliss pour chrome ou pour automobile, de vapeur ou de savon caustique pour nettoyer l'aluminium. Une couche de cire, frottée jusqu'à l'obtention d'un fini très brillant, est recommandée pour toutes les pièces en métal poli.

## Pare-brise, lunette et lames d'essuie-glace

Nettoyer l'extérieur du pare-brise et de la lunette à l'aide d'un nettoyant pour glaces.

Nettoyer les balais en caoutchouc à l'aide d'un tissu non pelucheux ou un mouchoir en papier imbibé de liquide de lave-glace ou d'un détergent doux.

Laver soigneusement le pare-brise lors du nettoyage des balais. Les insectes, les souillures de la route, la sève et l'accumulation de savon/cire lors des nettoyages peut causer des traînées d'essuie-glace. Remplacer les balais s'ils sont usés ou endommagés.

Les essuie-glace peuvent être endommagés par :

- Les conditions extrêmement poussiéreuses
- Le sable et le sel
- La chaleur et le soleil
- La neige et la glace, si elles ne sont pas correctement éliminées

## Roues aluminium

**Remarque:** Si vous utiliser des savons, produits chimiques, poliss abrasifs, nettoyants puissants, des brosses dures ou des nettoyants renfermant de l'acide sur des roues chromées, vous risquez d'endommager la surface de roue. La réparation ne sera pas couverte par la garantie. Utiliser uniquement des nettoyants approuvés pour les roues en aluminium ou chromées.

Garder les roues propres en les nettoyant à l'aide d'un chiffon doux et propre, de savon doux et d'eau. Rincer à l'eau propre. Après les avoir rincées complètement, les sécher à l'aide d'un chiffon doux et propre. On peut alors les cirer.

**Remarque:** L'utilisation d'un poli à chrome sur des roues en aluminium risque d'endommager les roues. La réparation ne sera pas couverte par votre garantie. Utiliser uniquement le poli à chrome sur des roues chromées.

La surface de ces roues est semblable à la surface peinte de votre véhicule. Ne pas employer de savons forts, de produits chimiques, de produits de polissage abrasifs, de nettoyeurs abrasifs, de nettoyeurs acides ou de brosses de nettoyage abrasives sur les roues parce que la surface risque d'être endommagée. Ne pas employer de produits de polissage de chrome sur des roues en aluminium.

**Remarque:** Si vous rentrez votre véhicule dans un lave-auto automatique pourvu de brosses de nettoyage de pneus en carbure de silicone, vous risquez d'endommager les roues en aluminium ou chromées. La réparation ne sera pas couverte par la garantie. Ne jamais rentrer un véhicule muni de roues en aluminium ou chromées dans un lave-auto pourvu de ces brosses.

## Pneus

Pour nettoyer les pneus, utiliser une brosse raide et un nettoyant pour pneus.

**Remarque:** L'utilisation de produits à base de pétrole risque d'endommager la peinture du véhicule ou les pneus. Lorsque l'on utilise un enduit pour pneus, toujours essuyer le surplus des surfaces peintes du véhicule.

## Tôle endommagée

Si le véhicule est endommagé et nécessite la réparation ou le remplacement de la tôle, s'assurer que l'atelier de réparation de carrosserie applique un matériau anticorrosion sur les pièces réparées ou remplacées afin de restaurer la protection anticorrosion.

Les pièces de rechange du fabricant d'origine assureront la protection anticorrosion tout en conservant la garantie.

## **Finition endommagée**

Toute éraflure, rupture ou rayure profonde du fini devrait réparée tout de suite. Le métal nu corrodera rapidement et peut engendrer des frais de réparation élevés.

Les petites éraflures et rayures peuvent être réparées avec de la peinture de retouche disponible chez votre concessionnaire. Les grands dommages de fini peuvent être réparés dans l'atelier de carrosserie de votre concessionnaire.

## **Entretien du dessous de la carrosserie**

Les produits chimiques qui servent à enlever la glace, la neige et la poussière peuvent s'accumuler dans le soubassement. Si ceux-ci ne sont pas enlevés, une corrosion et de la rouille peuvent se développer sur les pièces du soubassement comme les canalisations de carburant, le cadre de châssis, le bac de plancher et le système d'échappement, même s'ils sont protégés contre la corrosion.

Chaque printemps au moins, faire évacuer ces matériaux du soubassement à l'aide d'eau ordinaire. Nettoyer tous les endroits où la boue et les débris peuvent s'accumuler. Il faudra déloger la saleté accumulée dans les endroits fermés du cadre de châssis avant de la rincer. Votre concessionnaire ou un système de lavage de soubassement peut le faire pour vous.

## **Peinture endommagée par retombées chimiques**

Certaines conditions climatiques et atmosphériques peuvent causer des réactions chimiques. Des polluants atmosphériques peuvent tomber sur les surfaces peintes du véhicule et les attaquer. Ce genre de dommages peut prendre deux formes : décolorations en forme de bouclettes marbrées ou petites tâches irrégulières foncées gravées sur la surface peinte.

Bien qu'aucun défaut ne soit dû au travail de peinture, nous réparerons, sans frais pour le propriétaire, les surfaces de véhicules neufs qui sont endommagés par ces retombées dans les 12 mois ou 20 000 km (12 000 milles) suivant l'achat, selon la première de ces deux occurrences.

## Matériaux d'entretien/d'aspect du véhicule

Description	Usage
Tissu de polissage traité à la cire	Tissu de polissage de l'intérieur et de l'extérieur.
Solvant pour goudron et bitume routier	Ce produit permet d'enlever le goudron, le bitume routier et l'asphalte.
Nettoyant et produit de polissage pour chrome	Produit à utiliser sur le chrome ou l'acier inoxydable.
Nettoyant pour pneu à flanc blanc	Élimine les impuretés et les marques noires des flancs blancs.
Nettoyant pour vinyle	Nettoie le vinyle.
Nettoyant pour glace	Ce produit permet d'enlever les saletés, l'encrassement, les traces de fumée et les empreintes digitales.
Nettoyant pour roues chromées et à rayons	Élimine les saletés et l'encrassement des enjoliveurs de roues chromées et à rayons.

Description	Usage
Renforceur de fini	Élimine la poussière, les empreintes digitales et les contaminants extérieurs. Il suffit de vaporiser et d'essuyer.
Solvant pour sillages de polissage	Ce produit permet d'enlever les marques de tourbillonnement, les rayures fines et toute contamination légère de la surface.
Nettoyant pour cire	Élimine les rayures légères et protège le fini.
Lustre moussant peu brillant pour pneus	Ce produit nettoie, fait briller et protège les pneus. Aucun essuyage n'est nécessaire.
Concentré de détergent et de cire	Shampooing moussant moyen. Ce produit permet de nettoyer et de cirer légèrement. Biodégradable et sans phosphate.
Solvant pour taches	Éliminer les taches des tapis et des garnitures en vinyle et en tissu.
Anti-odeur	Vaporisateur inodore pour les tissus, le vinyle, le cuir et les tapis.

## Identification du véhicule

### Numéro d'identification du véhicule (NIV)

**SAMPLE4UX1M072675**

Il s'agit de l'identificateur légal de votre véhicule. Il se trouve sur une plaque fixée dans le coin avant du tableau de bord, côté conducteur. Vous pouvez facilement l'apercevoir par le pare-brise, de l'extérieur de votre véhicule. Le NIV se trouve aussi sur les étiquettes de conformité du véhicule et d'identification des pièces de rechange, ainsi que sur votre titre et votre certificat d'immatriculation.

### Identification du moteur

Le code-moteur est le 8e caractère du NIV. Ce code vous aide à identifier votre moteur, ses caractéristiques et ses pièces de rechange. Voir *Capacités et spécifications* à la page 5-110 pour le code de moteur de votre véhicule.

## Étiquette d'identification des pièces de rechange

Cette étiquette se trouve dans la boîte à gants. Très utile pour commander des pièces, elle contient les renseignements suivants :

- Numéro d'identification du véhicule (NIV)
- La désignation du modèle
- Des renseignements sur la peinture
- Les options de production et les équipements spéciaux

Ne pas retirer cette étiquette du véhicule.

## Réseau électrique

### Équipement électrique complémentaire

**Remarque:** Ne pas ajouter d'équipement électrique à votre véhicule avant d'avoir consulté votre concessionnaire à ce sujet. Certains équipements électriques peuvent endommager votre véhicule et les dommages ne seraient pas couverts par la garantie. Certains équipements électriques ajoutés peuvent empêcher d'autres composants de fonctionner normalement.

Un équipement après-vente peut décharger la batterie même si votre véhicule ne fonctionne pas.

Ce véhicule est équipé de sacs gonflables. Avant de l'équiper d'autres appareils électriques, se reporter à *Réparation d'un véhicule muni de sacs gonflables à la page 1-72.*

## Câblage des phares

Le câblage des phares est protégé par un disjoncteur. Une surcharge électrique fera clignoter les phares et dans certains cas, les laissera complètement éteints. Si cela se produit, faire vérifier immédiatement le câblage des phares.

## Fusibles d'essuie-glace

Le moteur d'essuie-glace de pare-brise est protégé par un disjoncteur et un fusible. Si le moteur surchauffe par suite d'une surcharge causée par de la neige ou de la glace lourde, les essuie-glace resteront immobiles jusqu'à ce que le moteur refroidisse. Si la surcharge est causée par une défaillance électrique, et non pas par la glace, s'assurer de corriger le problème.

## Glaces à commande électrique et autres équipements électriques

Des disjoncteurs dans le bloc-fusibles protègent les lève-glace électriques et d'autres accessoires électriques. En cas de surcharge, le disjoncteur s'ouvre et se ferme pour protéger le circuit jusqu'à ce que le problème soit rectifié ou qu'il disparaisse.

## Fusibles et disjoncteurs

Une combinaison de fusibles, de disjoncteurs et de fils fusibles thermiques protègent les circuits de câblage contre les courts-circuits. Ils réduisent considérablement le risque d'incendie provenant d'un trouble électrique.

Observer la bande argentée qui se trouve à l'intérieur du fusible. Si la bande est cassée ou fondue, remplacer le fusible. S'assurer de remplacer un fusible endommagé par un fusible neuf de dimensions et de calibre identiques.

Si jamais vous avez un problème sur la route et que vous n'avez pas de fusible de rechange, vous pouvez en utiliser un qui a la même intensité. Sélectionner simplement un des accessoires de votre véhicule dont vous pouvez vous passer – comme la radio ou l'allume-cigarette – et utiliser son fusible, si l'intensité est appropriée. Le remplacer dès que vous pouvez.

## Bloc-fusibles d'ensemble d'instruments

Le bloc-fusibles est situé sous le tableau de bord, côté conducteur du véhicule.

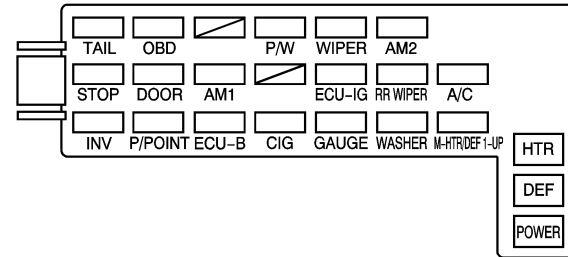

Fusibles	Usage
TAIL	Feux de stationnement avant, feux arrière, éclairage de la plaque d'immatriculation, éclairage du tableau de bord, système de contrôle du moteur
OBD	Système de diagnostic embarqué
Vide	Non utilisé
P/W	Glaces électriques



<b>Fusibles</b>	<b>Usage</b>
WIPER	Essuie-glace
AM2	Système de charge, système de sacs gonflables, système de démarrage, commande du moteur
STOP	Feux d'arrêt, feu de freinage central surélevé, système de contrôle du moteur, système de freinage antiblocage, régulateur de vitesse
DOOR	Verrouillage électrique des portes, verrouillage de la lunette
AM1	Allume-cigarette, jauge, ECU-IG, essuie-glace, essuie-glace arrière, fusibles du lave-glace
Vide	Non utilisé
ECU-IG	Régulateur de vitesse, système de freinage antiblocage, système anticambriolage, système de commande de la boîte de vitesses automatique, ventilateur électrique
RR WIPER	Essuie-glace de lunette arrière, dégivreur de lunette
A/C	Climatisation

<b>Fusibles</b>	<b>Usage</b>
INV	Prises électriques
P/POINT	Prises électriques
ECU-B	Feux de circulation de jour
CIG	Allume-cigarette, rétroviseurs extérieurs électriques, prises électriques, système audio, système de commande de la boîte de vitesses automatique
GAUGE	Jauges et mètres, feux de recul, système de charge, verrouillage électrique des portes, glaces à commande électrique, toit ouvrant, climatisation, régulateur de vitesse
WASHER	Lave-glaces
M-HTR DEF 1-UP	Système de contrôle du moteur
HTR	Climatisation
DEF	Dégivreur de lunette, fusible M-HTR/DEF 1-UP
POWER	Glaces à commande électrique, toit ouvrant électrique

## Bloc-fusibles de compartiment moteur

Le bloc-fusibles du compartiment-moteur est situé dans le compartiment-moteur, côté conducteur du véhicule, près du filtre à air. Se reporter à la rubrique *Aperçu du compartiment moteur* à la page 5-16 pour de plus amples informations sur son emplacement.

**Remarque:** Renverser du liquide sur des composants électriques du véhicule peut les endommager. Laisser toujours les couvercles sur les composants électriques.

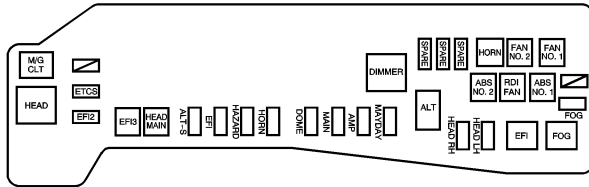

Fusibles	Usage
Vide	Non utilisé
SPARE	Fusible de rechange
SPARE	Fusible de rechange

Fusibles	Usage
SPARE	Fusible de rechange
ETCS	Système de commande électronique d'accélération
ABS NO. 2	Système de freinage antiblocage (sans système de commande de stabilité)
RDI FAN	Ventilateur de refroidissement électrique
ABS NO. 1	Système de freinage antiblocage (avec système de commande de stabilité)
FOG	Phares antibrouillard avant
EFI2	Système d'injection de carburant multiport/système d'injection de carburant multiport séquentiel, système antipollution
EFI3	Système d'injection de carburant multiport/système d'injection de carburant multiport séquentiel, système antipollution
HEAD MAIN	Fusibles du phare droit et du phare gauche

<b>Fusibles</b>	<b>Usage</b>
ALT-S	Système de charge
EFI	Système d'injection électronique de carburant
HAZARD	Ampoules clignotant arrière, feux de détresse
HORN	Avertisseur sonore
DOME	Éclairage intérieur, jauges et mètres, système audio, système de télédéverrouillage, système de navigation (le cas échéant)
MAIN	Système de démarrage, fusible AM2
AMP	Système audio
MAYDAY	Système OnStar <sup>MD</sup>
ALT	ABS NO. 1, ABS NO. 2, RDI FAN, FOG (antibrouillard), Heater (chauffage), AM1, POWER, DOOR (porte), ECU-B, TAIL (feux arrière), STOP, P/POINT, INV, fusibles OBD (diagnostics embarqués), système de charge

<b>Fusibles</b>	<b>Usage</b>
HEAD RH	Phare côté droit, témoin des feux de route
HEAD LH	Phare côté gauche

<b>Relais</b>	<b>Usage</b>
M/G CLT	M/G
HEAD	Phares
DIMMER	Atténuateur de phare
HORN	Avertisseur sonore
FAN NO. 2	Système de climatisation
FAN NO. 1	Système de climatisation
EFI	Système d'injection électronique de carburant
FOG	Phares antibrouillard

## Capacités et spécifications

Les capacités approximatives suivantes sont données selon les conversions anglaises et métriques.

Application	Capacités	
	Unités anglaises	Unité métrique
Fluide frigorigène de climatisation R134a	Pour le volume de charge de réfrigérant du circuit de climatisation, se reporter à l'étiquette de mise en garde de réfrigérant placée sous le capot. Consulter votre concessionnaire pour plus d'information.	
Système de refroidissement	6,9 pintes	6,5 L
Huile moteur avec filtre	4,4 pintes	4,2 L
Réservoir de carburant	13,2 gallons	50,0 L
Liquide de boîte de vitesses		
Boîte de vitesses automatique	3,2 pintes	3,0 L
Boîte de vitesses manuelle	2,0 pintes	1,9 L
Couple d'écrou de roue	76 lb-pi	103 N•m
Toutes les capacités sont approximatives. Au moment d'ajouter du liquide, s'assurer de remplir au niveau approximatif approprié, tel que recommandé dans ce guide. Se reporter à la rubrique <i>Partie D : Liquides et lubrifiants recommandés à la page 6-23</i> .		

## Caractéristiques du moteur

Moteur	Code NIV	Boîte de vitesses	Écartement des électrodes
1,8 L L4	8	Automatique et manuel	1,1 mm (0,043 po)

## Pièces de remplacement d'entretien

Les pièces de rechange indiquées ci-après par leur nom, numéro de référence ou spécification peuvent être obtenues auprès de votre concessionnaire.

Pièce	Numéros de pièce GM	Autres numéros de pièce
Batterie	19001602	35-6YR
Filtre à air du moteur	88969107	A2036C
Filtre à huile du moteur	88971573	PF1233
Filtre à air de l'habitacle	88970273	CF134
Soupape de recyclage des gaz de carter	88974190	—
Bougies*	94859446	SK16R11†, IFR5A11††
<p>*Les bougies de votre moteur sont munies d'embout en iridium. Pour de meilleures performances du moteur, utiliser uniquement des bougies à embout en iridium.                      † DENSO                      †† NGK</p>		

## Disposition de la courroie d'entraînement

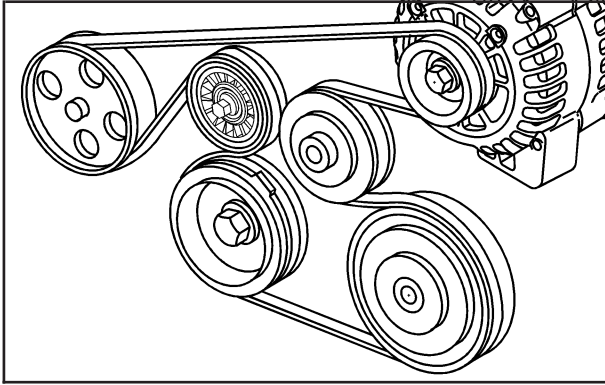

## Section 6 Programme d'entretien

---

<b>Programme d'entretien</b> .....	6-2	Au moins une fois par an .....	6-17
Introduction .....	6-2	Partie C : Inspections d'entretien périodiques .....	6-21
Conditions d'entretien .....	6-2	Vérification de direction, suspension, coiffe d'essieu d'entraînement avant et joint d'étanchéité .....	6-21
Ce véhicule et l'environnement .....	6-2	Inspection du système d'échappement .....	6-21
Structure de ce chapitre .....	6-2	Vérification du circuit d'alimentation .....	6-21
Partie A : Entretien prévu .....	6-4	Vérification du système de refroidissement du moteur .....	6-22
Utilisation du programme d'entretien .....	6-4	Vérification du système d'accélération .....	6-22
Entretien prévu .....	6-5	Vérification du système de freinage .....	6-22
Partie B : Vérifications et services par le propriétaire .....	6-15	Partie D : Liquides et lubrifiants recommandés .....	6-23
Chaque fois que vous faites le plein .....	6-15	Partie E : Fiche d'entretien .....	6-25
Au moins une fois par mois .....	6-16		
Au moins deux fois par an .....	6-16		

## Programme d'entretien

### Introduction

**Important : l'huile du moteur doit toujours être au niveau correct et elle doit être remplacée conformément aux recommandations.**



*Avez-vous acheté le plan de protection GM? Le plan ajoute aux garanties sur les véhicules neufs. Consulter votre livre d'assistance au propriétaire et de garantie ou votre concessionnaire pour les détails.*

### Conditions d'entretien

Les intervalles d'entretien, vérifications, inspections ainsi que les liquides et lubrifiants recommandés tels que prescrits dans ce guide sont nécessaires pour garder votre véhicule en bon état de fonctionnement. Les dommages qui découlent du non-respect du calendrier d'entretien pourraient ne pas être couverts par la garantie.

## Ce véhicule et l'environnement

L'entretien approprié du véhicule contribue non seulement à maintenir le bon état de votre véhicule mais aide aussi à protéger l'environnement. Un entretien mal fait du véhicule peut même affecter la qualité de l'air que nous respirons. Des niveaux de liquides inappropriés ou une mauvaise pression des pneus peut entraîner une augmentation des gaz d'échappement provenant de votre véhicule. Vous contribuerez à la protection de l'environnement en gardant votre véhicule en bon état et en vous assurant d'en faire l'entretien adéquat.

### Structure de ce chapitre

Ce programme d'entretien se divise cinq parties :

« **Partie A : Services d'entretien** » Cette section vous explique les travaux d'entretien nécessaires pour votre véhicule et quand ceux-ci devraient être effectués. Certains de ces entretiens peuvent être complexes, c'est pourquoi, si vous n'avez pas les compétences techniques et l'équipement nécessaire, il est recommandé de faire effectuer ces travaux par le service d'entretien du concessionnaire.

Vous trouverez chez votre concessionnaire une main-d'oeuvre formée et encadrée, capable d'accomplir le travail qu'il faut en utilisant des pièces d'origine.



 **ATTENTION:**

**Il peut être dangereux d'effectuer des travaux d'entretien sur un véhicule. Vous pourriez vous blesser gravement en essayant d'effectuer certaines tâches vous-même. Procéder aux travaux d'entretien uniquement si vous avez les compétences nécessaires ainsi que les outils et équipements appropriés. En cas de doute, faire faire le travail par un technicien qualifié. Se reporter à *Entretien par le propriétaire* à la page 5-6.**

Pour acheter de l'information concernant l'entretien, se reporter à la rubrique *Renseignements sur la commande de guides de réparation* à la page 7-18.

« **Partie B : Vérifications et services au propriétaire** »

Ce partie vous indique ce qu'il faudrait vérifier et quand faire les vérifications. On y explique aussi ce qu'il faut faire pour garder le véhicule en bon état.

« **Partie C : Vérifications d'entretien périodiques** » explique les vérifications importantes que votre concessionnaire peut effectuer pour vous.

« **Partie D : Liquides et lubrifiants recommandés** »

Cette partie vous indique certains des produits nécessaires recommandés afin d'effectuer l'entretien approprié de votre véhicule. Ces produits, ou leurs équivalents, devraient être utilisés que lorsque vous les faites effectuer par quelqu'un d'autre.

« **Partie E : Fiche d'entretien** » La fiche d'entretien vous permet de noter les travaux d'entretien effectués sur votre véhicule. Garder tous les reçus des travaux d'entretien. Vous pourriez en avoir besoin pour prouver l'admissibilité de votre véhicule à des réparations au titre de la garantie.

## Partie A : Entretien prévu

Dans cette partie sont programmés les services d'entretien qui doivent être effectués à des intervalles de kilométrage déterminés.

### Utilisation du programme d'entretien

Nous voulons vous aider à garder votre véhicule en bon état de fonctionnement. Nous ne savons toutefois pas exactement comment vous l'utiliserez. Vous le conduirez peut-être sur de courtes distances, seulement quelques fois par semaine, ou sur de longues distances, toujours par temps très chaud et sur des routes poussiéreuses. Vous l'utiliserez peut-être comme véhicule de livraison ou pour vous rendre au travail, faire des courses ou pour bien d'autres usages.

Comme il existe autant de façons de conduire un véhicule qu'il y a d'automobilistes, les besoins varient en matière d'entretien. Vous devrez peut-être effectuer fréquemment des vérifications et des remplacements. S'assurer ainsi de bien lire ce qui suit et de noter la façon dont vous conduisez. Pour toute question concernant la manière de garder votre véhicule en bon état, consulter votre concessionnaire.

Cette partie vous renseigne sur les services d'entretien à effectuer et sur les délais à respecter à ce sujet.

Si vous allez chez votre concessionnaire pour les travaux d'entretien, vous saurez que le travail est fait par un personnel d'entretien formé et soutenu, et que les pièces utilisées sont des pièces authentiques.

Les liquides et lubrifiants appropriés sont indiqués à la Partie D. S'assurer que ces produits sont utilisés par quiconque effectue les travaux d'entretien sur votre véhicule. Toutes les pièces devraient être remplacées et toutes les réparations nécessaires effectuées avant que vous ou quelqu'un d'autre ne conduisiez le véhicule.

Ces programmes d'entretien sont pour les véhicules qui :

- Transportent des passagers et des charges dans les limites recommandées. Ces limites figurent sur l'étiquette d'information sur les pneus et le chargement du véhicule. Se reporter à la rubrique *Chargement du véhicule à la page 4-23*.
- Sont conduits sur de bons revêtements routiers à la vitesse autorisée.
- Utilisent le carburant recommandé. Se reporter à la rubrique *Indice d'octane à la page 5-7*.

## Entretien prévu

Les réparations indiquées dans ce programme d'entretien peuvent être effectuées jusqu'à 192 000 km (120 000 milles) et il est conseillé de les répéter après 192 000 km (120 000 milles) aux mêmes intervalles pendant toute la durée de vie de ce véhicule.

Se reporter à *Partie B : Vérifications et services par le propriétaire* à la page 6-15, *Partie C : Inspections d'entretien périodiques* à la page 6-21, et *Partie D : Liquides et lubrifiants recommandés* à la page 6-23.

## Notes en bas de page

† *La U.S. Environmental Protection Agency ou la California Air Resources Board a établi que le fait de ne pas effectuer cet entretien n'annulera pas la garantie relative aux émanations et ne limitera pas les obligations sur le plan des rappels avant la fin de la vie utile du véhicule. Cependant, nous conseillons vivement de faire effectuer tous les travaux d'entretien recommandés aux intervalles indiqués et de les documenter.*

+ *La permutation des pneus constitue un moment opportun pour vérifier vos freins. Se reporter à Vérification du système de freinage à la page 6-22.*

## 8 000 km (5 000 milles)

- Vidanger l'huile moteur et remplacer le filtre (ou tous les 3 mois, selon la première éventualité).  
*Un entretien antipollution.*
- Permuter les pneus. Se reporter à la rubrique *Inspection et permutation des pneus à la page 5-73* pour connaître l'ordre de permutation recommandé et pour de plus amples renseignements.  
*(Voir la note en bas de page +.)*
- Inspecter le filtre à air du moteur si vous conduisez dans des conditions poussiéreuses. Remplacer le filtre si nécessaire.

## 16 000 km (10 000 milles)

- Vidanger l'huile moteur et remplacer le filtre (ou tous les 3 mois, selon la première éventualité).  
*Un entretien antipollution.*
- Permuter les pneus. Se reporter à la rubrique *Inspection et permutation des pneus à la page 5-73* pour connaître l'ordre de permutation recommandé et pour de plus amples renseignements.  
*(Voir la note en bas de page +.)*
- Inspecter le filtre à air du moteur si vous conduisez dans des conditions poussiéreuses. Remplacer le filtre si nécessaire.

### **24 000 km (15 000 milles)**

- ❑ Vidanger l'huile moteur et remplacer le filtre (ou tous les 3 mois, selon la première éventualité).  
*Un entretien antipollution.*
- ❑ Permuter les pneus. Se reporter à la rubrique *Inspection et permutation des pneus à la page 5-73* pour connaître l'ordre de permutation recommandé et pour de plus amples renseignements.  
*(Voir la note en bas de page +.)*
- ❑ Inspecter le filtre à air du moteur si vous conduisez dans des conditions poussiéreuses. Remplacer le filtre si nécessaire.
- ❑ Inspecter le filtre à air de l'habitacle.

### **32 000 km (20 000 milles)**

- ❑ Vidanger l'huile moteur et remplacer le filtre (ou tous les 3 mois, selon la première éventualité).  
*Un entretien antipollution.*
- ❑ Permuter les pneus. Se reporter à la rubrique *Inspection et permutation des pneus à la page 5-73* pour connaître l'ordre de permutation recommandé et pour de plus amples renseignements.  
*(Voir la note en bas de page +.)*
- ❑ Inspecter le filtre à air du moteur si vous conduisez dans des conditions poussiéreuses. Remplacer le filtre si nécessaire.

### **40 000 km (25 000 milles)**

- ❑ Vidanger l'huile moteur et remplacer le filtre (ou tous les 3 mois, selon la première éventualité).  
*Un entretien antipollution.*
- ❑ Permuter les pneus. Se reporter à la rubrique *Inspection et permutation des pneus à la page 5-73* pour connaître l'ordre de permutation recommandé et pour de plus amples renseignements.  
*(Voir la note en bas de page +.)*
- ❑ Inspecter le filtre à air du moteur si vous conduisez dans des conditions poussiéreuses. Remplacer le filtre si nécessaire.

### **48 000 km (30 000 milles)**

- ❑ Vidanger l'huile moteur et remplacer le filtre (ou tous les 3 mois, selon la première éventualité).  
*Un entretien antipollution.*
- ❑ Permuter les pneus. Se reporter à la rubrique *Inspection et permutation des pneus à la page 5-73* pour connaître l'ordre de permutation recommandé et pour de plus amples renseignements.  
*(Voir la note en bas de page +.)*
- ❑ Remplacer le filtre à air du moteur (ou tous les 24 mois, selon la première éventualité). Se reporter à la rubrique *Filtre à air du moteur à la page 5-22* pour plus de renseignements.

- Remplacer le filtre à air de l'habitacle.
- Vérifier que le réservoir de carburant, le bouchon, le joint d'étanchéité du bouchon et les canalisations ne sont pas endommagés et ne comportent pas de fuites (ou tous les 24 mois, selon la première éventualité.) Remplacer les pièces au besoin. *Un entretien antipollution. (Voir note en bas de page +.)*
- Changer le liquide de boîte de vitesses manuelle tous les 48 000 km (30 000 milles) uniquement si votre véhicule est utilisé pour tracter une remorque.

### **56 000 km (35 000 milles)**

- Vidanger l'huile moteur et remplacer le filtre (ou tous les 3 mois, selon la première éventualité). *Un entretien antipollution.*
- Permuter les pneus. Se reporter à la rubrique *Inspection et permutation des pneus à la page 5-73* pour connaître l'ordre de permutation recommandé et pour de plus amples renseignements. *(Voir la note en bas de page +.)*
- Inspecter le filtre à air du moteur si vous conduisez dans des conditions poussiéreuses. Remplacer le filtre si nécessaire.

### **64 000 km (40 000 milles)**

- Vidanger l'huile moteur et remplacer le filtre (ou tous les 3 mois, selon la première éventualité). *Un entretien antipollution.*
- Permuter les pneus. Se reporter à la rubrique *Inspection et permutation des pneus à la page 5-73* pour connaître l'ordre de permutation recommandé et pour de plus amples renseignements. *(Voir la note en bas de page +.)*
- Inspecter le filtre à air du moteur si vous conduisez dans des conditions poussiéreuses. Remplacer le filtre si nécessaire.

### **72 000 km (45 000 milles)**

- Vidanger l'huile moteur et remplacer le filtre (ou tous les 3 mois, selon la première éventualité). *Un entretien antipollution.*
- Permuter les pneus. Se reporter à la rubrique *Inspection et permutation des pneus à la page 5-73* pour connaître l'ordre de permutation recommandé et pour de plus amples renseignements. *(Voir la note en bas de page +.)*
- Inspecter le filtre à air du moteur si vous conduisez dans des conditions poussiéreuses. Remplacer le filtre si nécessaire.
- Inspecter le filtre à air de l'habitacle.

## 80 000 km (50 000 milles)

- ❑ Vidanger l'huile moteur et remplacer le filtre (ou tous les 3 mois, selon la première éventualité).  
*Un entretien antipollution.*
- ❑ Permuter les pneus. Se reporter à la rubrique *Inspection et permutation des pneus à la page 5-73* pour connaître l'ordre de permutation recommandé et pour de plus amples renseignements.  
*(Voir la note en bas de page +.)*
- ❑ Inspecter le filtre à air du moteur si vous conduisez dans des conditions poussiéreuses. Remplacer le filtre si nécessaire.

## 88 000 km (55 000 milles)

- ❑ Vidanger l'huile moteur et remplacer le filtre (ou tous les 3 mois, selon la première éventualité).  
*Un entretien antipollution.*
- ❑ Permuter les pneus. Se reporter à la rubrique *Inspection et permutation des pneus à la page 5-73* pour connaître l'ordre de permutation recommandé et pour de plus amples renseignements.  
*(Voir la note en bas de page +.)*
- ❑ Inspecter le filtre à air du moteur si vous conduisez dans des conditions poussiéreuses. Remplacer le filtre si nécessaire.

## 96 000 km (60 000 milles)

- ❑ Vidanger l'huile moteur et remplacer le filtre (ou tous les 3 mois, selon la première éventualité).  
*Un entretien antipollution.*
- ❑ Permuter les pneus. Se reporter à la rubrique *Inspection et permutation des pneus à la page 5-73* pour connaître l'ordre de permutation recommandé et pour de plus amples renseignements.  
*(Voir la note en bas de page +.)*
- ❑ Remplacer le filtre à air du moteur (ou tous les 24 mois, selon la première éventualité). Se reporter à la rubrique *Filtre à air du moteur à la page 5-22* pour plus de renseignements.
- ❑ Remplacer le filtre à air de l'habitacle.
- ❑ Inspecter la courroie d'entraînement des accessoires du moteur (ou tous les 48 mois, selon la première éventualité). Inspecter visuellement la courroie pour s'assurer qu'elle ne comporte ni fissure, ni déchirure importante, ni dommage apparent. Remplacer la courroie au besoin. *Un entretien antipollution.*
- ❑ Vérifier la présence de bruits de poussoirs de soupape et de vibrations du moteur. Si nécessaire, régler le jeu de soupape selon les spécifications de l'usine (ou tous les 48 mois, selon la première éventualité). *Un entretien antipollution.*

- ❑ Vérifier que le réservoir de carburant, le bouchon, le joint d'étanchéité et les canalisations ne sont pas endommagés et ne comportent pas de fuites (ou tous les 24 mois, selon la première éventualité). Remplacer les pièces au besoin. *Un entretien antipollution. (Voir note en bas de page †.)*
- ❑ Changer le liquide de boîte de vitesses manuelle tous les 48 000 km (30 000 milles) uniquement si votre véhicule est utilisé pour tracter une remorque.
- ❑ Vidanger le liquide de boîte de vitesses automatique tous les 96 000 km (60 000 milles) si le véhicule est principalement utilisé dans une ou plusieurs des conditions suivantes :
  - Dans la circulation urbaine intense où la température extérieure atteint régulièrement 32°C (90°F) ou plus.
  - Sur un terrain accidenté ou montagneux.
  - En cas de traction de remorque fréquente.
  - Comme véhicule de livraison, comme véhicule de police ou comme taxi.

*Si vous n'utilisez votre véhicule dans aucune de ces conditions, il n'est pas nécessaire de vidanger le liquide. Se reporter à la rubrique Partie D : Liquides et lubrifiants recommandés à la page 6-23 pour connaître le type de liquide à utiliser.*

### **104 000 km (65 000 milles)**

- ❑ Vidanger l'huile moteur et remplacer le filtre (ou tous les 3 mois, selon la première éventualité). *Un entretien antipollution.*
- ❑ Permuter les pneus. Se reporter à la rubrique *Inspection et permutation des pneus à la page 5-73* pour connaître l'ordre de permutation recommandé et pour de plus amples renseignements. *(Voir la note en bas de page +.)*
- ❑ Inspecter le filtre à air du moteur si vous conduisez dans des conditions poussiéreuses. Remplacer le filtre si nécessaire.

### **112 000 km (70 000 milles)**

- ❑ Vidanger l'huile moteur et remplacer le filtre (ou tous les 3 mois, selon la première éventualité). *Un entretien antipollution.*
- ❑ Permuter les pneus. Se reporter à la rubrique *Inspection et permutation des pneus à la page 5-73* pour connaître l'ordre de permutation recommandé et pour de plus amples renseignements. *(Voir la note en bas de page +.)*
- ❑ Inspecter le filtre à air du moteur si vous conduisez dans des conditions poussiéreuses. Remplacer le filtre si nécessaire.

## 120 000 km (75 000 milles)

- ❑ Vidanger l'huile moteur et remplacer le filtre (ou tous les 3 mois, selon la première éventualité).  
*Un entretien antipollution.*
- ❑ Permuter les pneus. Se reporter à la rubrique *Inspection et permutation des pneus à la page 5-73* pour connaître l'ordre de permutation recommandé et pour de plus amples renseignements.  
*(Voir la note en bas de page +.)*
- ❑ Inspecter le filtre à air du moteur si vous conduisez dans des conditions poussiéreuses. Remplacer le filtre si nécessaire.
- ❑ Inspecter le filtre à air de l'habitacle.
- ❑ Inspecter les courroies d'entraînement des accessoires du moteur (ou 12 mois suivant la dernière inspection). *Un entretien antipollution.*

## 128 000 km (80 000 milles)

- ❑ Vidanger l'huile moteur et remplacer le filtre (ou tous les 3 mois, selon la première éventualité).  
*Un entretien antipollution.*
- ❑ Permuter les pneus. Se reporter à la rubrique *Inspection et permutation des pneus à la page 5-73* pour connaître l'ordre de permutation recommandé et pour de plus amples renseignements.  
*(Voir la note en bas de page +.)*
- ❑ Inspecter le filtre à air du moteur si vous conduisez dans des conditions poussiéreuses. Remplacer le filtre si nécessaire.

## 136 000 km (85 000 milles)

- ❑ Vidanger l'huile moteur et remplacer le filtre (ou tous les 3 mois, selon la première éventualité).  
*Un entretien antipollution.*
- ❑ Permuter les pneus. Se reporter à la rubrique *Inspection et permutation des pneus à la page 5-73* pour connaître l'ordre de permutation recommandé et pour de plus amples renseignements.  
*(Voir la note en bas de page +.)*
- ❑ Inspecter le filtre à air du moteur si vous conduisez dans des conditions poussiéreuses. Remplacer le filtre si nécessaire.



### **144 000 km (90 000 milles)**

- ❑ Vidanger l'huile moteur et remplacer le filtre (ou tous les 3 mois, selon la première éventualité).  
*Un entretien antipollution.*
- ❑ Permuter les pneus. Se reporter à la rubrique *Inspection et permutation des pneus à la page 5-73* pour connaître l'ordre de permutation recommandé et pour de plus amples renseignements.  
*(Voir la note en bas de page +.)*
- ❑ Remplacer le filtre à air du moteur (ou tous les 24 mois, selon la première éventualité). Se reporter à la rubrique *Filtre à air du moteur à la page 5-22* pour plus de renseignements.
- ❑ Remplacer le filtre à air de l'habitacle.
- ❑ Inspecter les courroies d'entraînement des accessoires du moteur (ou 12 mois suivant la dernière inspection). *Un entretien antipollution.*
- ❑ Vérifier que le réservoir de carburant, le bouchon, le joint d'étanchéité et les canalisations ne sont pas endommagés et ne comportent pas de fuites (ou tous les 24 mois, selon la première éventualité). Remplacer les pièces au besoin. *Un entretien antipollution. (Voir note en bas de page †.)*
- ❑ Changer le liquide de boîte de vitesses manuelle tous les 48 000 km (30 000 milles) uniquement si votre véhicule est utilisé pour tracter une remorque.

### **152 000 km (95 000 milles)**

- ❑ Vidanger l'huile moteur et remplacer le filtre (ou tous les 3 mois, selon la première éventualité).  
*Un entretien antipollution.*
- ❑ Permuter les pneus. Se reporter à la rubrique *Inspection et permutation des pneus à la page 5-73* pour connaître l'ordre de permutation recommandé et pour de plus amples renseignements.  
*(Voir la note en bas de page +.)*
- ❑ Inspecter le filtre à air du moteur si vous conduisez dans des conditions poussiéreuses. Remplacer le filtre si nécessaire.

### **160 000 km (100 000 milles)**

- ❑ Vidanger l'huile moteur et remplacer le filtre (ou tous les 3 mois, selon la première éventualité).  
*Un entretien antipollution.*
- ❑ Permuter les pneus. Se reporter à la rubrique *Inspection et permutation des pneus à la page 5-73* pour connaître l'ordre de permutation recommandé et pour de plus amples renseignements.  
*(Voir la note en bas de page +.)*
- ❑ Inspecter le filtre à air du moteur si vous conduisez dans des conditions poussiéreuses. Remplacer le filtre si nécessaire.

## 168 000 km (105 000 milles)

- Vidanger l'huile moteur et remplacer le filtre (ou tous les 3 mois, selon la première éventualité).  
*Un entretien antipollution.*
- Permuter les pneus. Se reporter à la rubrique *Inspection et permutation des pneus à la page 5-73* pour connaître l'ordre de permutation recommandé et pour de plus amples renseignements.  
*(Voir la note en bas de page +.)*
- Inspecter le filtre à air du moteur si vous conduisez dans des conditions poussiéreuses. Remplacer le filtre si nécessaire.
- Inspecter le filtre à air de l'habitacle.
- Inspecter la courroie d'entraînement des accessoires du moteur (ou tous les 48 mois, selon la première éventualité). Inspecter visuellement la courroie pour s'assurer qu'elle ne comporte ni fissure, ni déchirure importante, ni dommage apparent. Remplacer la courroie au besoin. *Un entretien antipollution.*

## 176 000 km (110 000 milles)

- Vidanger l'huile moteur et remplacer le filtre (ou tous les 3 mois, selon la première éventualité).  
*Un entretien antipollution.*
- Permuter les pneus. Se reporter à la rubrique *Inspection et permutation des pneus à la page 5-73* pour connaître l'ordre de permutation recommandé et pour de plus amples renseignements.  
*(Voir la note en bas de page +.)*
- Inspecter le filtre à air du moteur si vous conduisez dans des conditions poussiéreuses. Remplacer le filtre si nécessaire.

## 184 000 km (115 000 milles)

- ❑ Vidanger l'huile moteur et remplacer le filtre (ou tous les 3 mois, selon la première éventualité).  
*Un entretien antipollution.*
- ❑ Permuter les pneus. Se reporter à la rubrique *Inspection et permutation des pneus à la page 5-73* pour connaître l'ordre de permutation recommandé et pour de plus amples renseignements.  
*(Voir la note en bas de page +.)*
- ❑ Inspecter le filtre à air du moteur si vous conduisez dans des conditions poussiéreuses. Remplacer le filtre si nécessaire.

## 192 000 km (120 000 milles)

- ❑ Vidanger l'huile moteur et remplacer le filtre (ou tous les 3 mois, selon la première éventualité).  
*Un entretien antipollution.*
- ❑ Permuter les pneus. Se reporter à la rubrique *Inspection et permutation des pneus à la page 5-73* pour connaître l'ordre de permutation recommandé et pour de plus amples renseignements.  
*(Voir la note en bas de page +.)*
- ❑ Remplacer le filtre à air du moteur (ou tous les 24 mois, selon la première éventualité). Se reporter à la rubrique *Filtre à air du moteur à la page 5-22* pour plus de renseignements.

- ❑ Remplacer le filtre à air de l'habitacle.
- ❑ Inspecter la courroie d'entraînement des accessoires du moteur (ou tous les 48 mois, selon la première éventualité). Inspecter visuellement la courroie pour s'assurer qu'elle ne comporte ni fissure, ni déchirure importante, ni dommage apparent. Remplacer la courroie au besoin. *Un entretien antipollution.*
- ❑ Remplacer les bougies. *Entretien antipollution.*
- ❑ Vérifier la présence de bruits de poussoirs de soupape et de vibrations du moteur. Si nécessaire, régler le jeu de soupape selon les spécifications de l'usine (ou tous les 48 mois, selon la première éventualité). *Un entretien antipollution.*
- ❑ Vérifier que le réservoir de carburant, le bouchon, le joint d'étanchéité et les canalisations ne sont pas endommagés et ne comportent pas de fuites (ou tous les 24 mois, selon la première éventualité). Remplacer les pièces au besoin. *Un entretien antipollution. (Voir note en bas de page f.)*
- ❑ Changer le liquide de boîte de vitesses manuelle tous les 48 000 km (30 000 milles) uniquement si votre véhicule est utilisé pour tracter une remorque.

- Vidanger le liquide de boîte de vitesses automatique tous les 96 000 km (60 000 milles) si le véhicule est principalement utilisé dans une ou plusieurs des conditions suivantes :
  - Dans la circulation urbaine intense où la température extérieure atteint régulièrement 32°C (90°F) ou plus.
  - Sur un terrain accidenté ou montagneux.
  - En cas de traction de remorque fréquente.
  - Comme véhicule de livraison, comme véhicule de police ou comme taxi.

*Si vous n'utilisez votre véhicule dans aucune de ces conditions, il n'est pas nécessaire de vidanger le liquide. Se reporter à la rubrique Partie D : Liquides et lubrifiants recommandés à la page 6-23 pour connaître le type de liquide à utiliser.*

## **240 000 km (150 000 milles)**

- Vidanger, rincer et remplir le circuit de refroidissement (ou tous les 5 ans, selon la première éventualité). Cette opération peut être complexe et doit être effectuée par votre concessionnaire. Pour connaître le liquide à utiliser, se reporter à la rubrique *Liquide de refroidissement à la page 5-29*. Inspecter les flexibles. Nettoyer le radiateur, le condenseur, le bouchon de radiateur et le goulot de remplissage. Effectuer un essai du circuit de refroidissement et du bouchon de radiateur. *Entretien antipollution.*

## Partie B : Vérifications et services par le propriétaire

Voici une liste des vérifications et des travaux d'entretien à effectuer aux intervalles spécifiés afin d'aider à assurer la sécurité.

Si des réparations s'avèrent nécessaires, s'assurer de les faire effectuer sans attendre. Si des liquides et des lubrifiants doivent être ajoutés, s'assurer d'utiliser ceux qui sont appropriés, comme il est indiqué dans la Partie D.

### Chaque fois que vous faites le plein

*Il est important d'effectuer ces vérifications sous le capot lors de chaque remplissage de carburant.*

#### Vérification du niveau d'huile moteur

**Remarque:** Il est important de vérifier l'huile moteur régulièrement et de la maintenir au bon niveau. Négliger de maintenir l'huile moteur au bon niveau peut endommager le moteur, ce qui ne sera pas couvert par la garantie.

Vérifier le niveau d'huile-moteur et ajouter la quantité d'huile appropriée si nécessaire. Se reporter à *Huile à moteur* à la page 5-18.

#### Vérification du niveau de liquide de refroidissement

Vérifier le niveau de liquide de refroidissement du moteur et ajouter le mélange de liquide de refroidissement DEX-COOL<sup>MD</sup> si nécessaire. Se reporter à *Liquide de refroidissement* à la page 5-29.

#### Vérification du niveau du liquide de lave-glace

Vérifier le niveau dans le réservoir de liquide de lave-glace et ajouter du liquide approprié si nécessaire. Se reporter à *Liquide de lave-glace* à la page 5-41.

#### Vérification du fonctionnement du loquet du capot

Dans l'habitacle, tirer sur la manette d'ouverture du loquet primaire du capot. Le loquet secondaire doit alors empêcher le capot de s'ouvrir complètement lorsque le dispositif de verrouillage principal est désengagé. Vérifier la fermeture complète du capot. Voir *Levier d'ouverture du capot* à la page 5-14.

## **Au moins une fois par mois**

### **Vérification de la pression des pneus**

Inspecter les pneus et s'assurer qu'ils sont gonflés aux pressions correctes. Ne pas oublier de vérifier votre pneu de secours. Se reporter à *Gonflement - Pression des pneus* à la page 5-66.

## **Au moins deux fois par an**

### **Vérification des dispositifs de protection**

S'assurer que le témoin de rappel de bouclage des ceintures de sécurité et que tous les ensembles de ceintures fonctionnent correctement. S'assurer qu'il n'y a pas de pièces lâches ou endommagées. Si vous constatez quelque chose qui pourrait nuire au bon fonctionnement des ceintures de sécurité, le faire réparer. Les ceintures de sécurité déchirées ou effilochées doivent être remplacées. Consulter également *Vérification de l'appareil de retenue* à la page 1-74.

## **Vérification des lames d'essuie-glace**

Inspecter l'usure, l'état ou la contamination des balais d'essuie-glace. Nettoyer le pare-brise et les balais en cas de contamination. Remplacer les balais s'ils sont usés ou endommagés. Se reporter à *Remplacement de la raclette d'essuie-glace* à la page 5-57 et *Pare-brise, lunette et lames d'essuie-glace* à la page 5-100 pour de plus amples informations.

## **Lubrification des bourelets d'étanchéité**

La graisse de silicone sur les bourelets d'étanchéité prolongera leur durée, améliorera leur étanchéité et les empêchera de coller ou de grincer. Appliquer de la graisse de silicone à l'aide d'un chiffon propre. Au cours des saisons très froides et humides, il sera peut-être nécessaire d'en appliquer plus souvent. Se reporter à la rubrique *Partie D : Liquides et lubrifiants recommandés* à la page 6-23.

## Vérification du niveau de liquide

Vérifier les niveaux du liquide de la pompe de direction assistée, de l'essieu arrière, de la boîte de transfert, de la boîte de vitesses automatique ou manuelle et ajouter du liquide si nécessaire. Voir *Liquide de direction assistée* à la page 5-40 et *Liquide de boîte de vitesses automatique* à la page 5-24 ou *Liquide de boîte de vitesse manuelle* à la page 5-26. Vérifier l'absence de fuite. Une perte de liquide dans ces systèmes peut indiquer un problème. Faire inspecter et réparer le système immédiatement.

## Au moins une fois par an

### Entretien des barilletts de serrures

Lubrifier les barilletts de serrures avec le lubrifiant précisé dans la Partie D.

## Vérification du fonctionnement du siège

S'assurer que les appuie-têtes restent en position et que tous les loquets du siège sont verrouillés. Pousser et tirer le dossier du siège lorsqu'il est incliné pour vérifier qu'il reste bien en place.

## Lubrification de la carrosserie

Lubrifier tous les loquets de capot, le loquet secondaire, les pivots, l'ancrage de ressort, le cliquet de désenclenchement, les charnières de capot et de portes et les pièces de fixation du compartiment arrière et de siège rabattable. La Partie D spécifie les lubrifiants à employer. Un environnement corrosif peut nécessiter une lubrification plus fréquente.

## Vérification du commutateur de démarrage

### ATTENTION:

**Lors de cette vérification, le véhicule pourrait se mettre en mouvement soudainement. Si le véhicule se déplace, cela pourrait provoquer des blessures aux personnes qui se trouvent près du véhicule.**

1. Avant de commencer, s'assurer qu'il y a suffisamment d'espace autour du véhicule.
2. Serrer fermement le frein de stationnement et les freins ordinaires. Se reporter à la rubrique *Frein de stationnement à la page 2-31*.  
Ne pas appuyer sur la pédale d'accélérateur et être prêt à couper immédiatement le contact si le moteur démarre.

3. Sur les véhicules équipés de boîte de vitesses automatique, essayer de mettre le moteur en marche dans chaque rapport de vitesse. Le véhicule doit démarrer uniquement lorsqu'il se trouve en position de stationnement (P) ou au point mort (N). S'il démarre dans n'importe quelle autre position, contacter votre concessionnaire pour le faire réparer.

Si la boîte de vitesses est manuelle, la mettre au point mort (N), enfoncer la pédale d'embrayage à mi-course et essayer de démarrer le moteur. Le démarreur ne devrait fonctionner que lorsque la pédale d'embrayage est enfoncée à fond. Si ce n'est pas le cas, s'adresser au concessionnaire pour le faire réparer.



## Vérification du système de commande de verrouillage de changement de vitesse de la boîte automatique

### ATTENTION:

Lors de cette vérification, le véhicule pourrait se mettre en mouvement soudainement. Si le véhicule se déplace, cela pourrait provoquer des blessures aux personnes qui se trouvent près du véhicule.

1. Avant de commencer, s'assurer qu'il y a suffisamment d'espace autour du véhicule. Le véhicule doit être stationné sur une surface à niveau.
2. Serrer à fond le frein de stationnement. Se reporter à la rubrique *Frein de stationnement* à la page 2-31.  
Se préparer à serrer les freins ordinaires immédiatement si le véhicule commence à avancer.

3. Le moteur étant arrêté, tourner la clé à ON/RUN (marche), sans démarrer le moteur. Les freins ordinaires n'étant pas appliqués, essayer d'enlever le levier de vitesses de la position de stationnement (P), sans le forcer. S'il quitte la position de stationnement (P), s'adresser à votre concessionnaire pour le faire réparer.

## Vérification du blocage de la boîte de vitesses à l'allumage

Le véhicule étant stationné et le frein de stationnement étant appliqué, tenter de tourner la clé de contact à la position LOCK/OFF (verrouillage/arrêt) à chaque position du levier sélecteur.

- S'il s'agit d'un véhicule doté d'une boîte de vitesses automatique, le commutateur d'allumage devrait tourner à la position LOCK/OFF (verrouillage/arrêt) seulement lorsque le levier de vitesses est à la position de stationnement (P).
- Si le véhicule est équipé d'une boîte de vitesses manuelle, l'allumage ne peut être mis en position LOCK/OFF (verrouillage/arrêt) qu'en enfonçant davantage la clé tout en la tournant vers la position LOCK/OFF.

Si une réparation s'impose, s'adresser à votre concessionnaire.

## Vérification du frein de stationnement et du mécanisme de stationnement (P) de la boîte de vitesses automatique

### ATTENTION:

Lorsque vous effectuez cette vérification, le véhicule pourrait se déplacer. Vous ou d'autres personnes pourriez être blessés et des dommages pourraient survenir. S'assurer d'avoir assez de place en avant de votre véhicule et être prêt à serrer les freins ordinaires immédiatement si le véhicule se met à rouler.

Arrêter le véhicule sur une pente assez raide, le nez dans le sens de la descente. Tout en appuyant sur la pédale des freins ordinaires, serrer le frein de stationnement.

- Pour vérifier la capacité de retenue du frein de stationnement : avec le moteur en marche et la boîte de vitesses au point mort (N), retirer lentement le pied de la pédale de frein. Continuer jusqu'à ce que le véhicule ne soit retenu que par le frein de stationnement.
- Pour vérifier la capacité de retenue du mécanisme de stationnement (P) : le moteur étant en marche, amener le levier de vitesses à la position de stationnement (P). Desserrer le frein de stationnement puis les freins ordinaires.

Si une réparation s'impose, s'adresser à votre concessionnaire.

## Rinçage du dessous de la carrosserie

Au moins à chaque printemps, rincer le dessous de la carrosserie à l'eau pour éliminer tout dépôt corrosif. Bien nettoyer les parties du véhicule susceptibles d'accumuler de la boue ou d'autres débris.

## **Partie C : Inspections d'entretien périodiques**

Les inspections et les entretiens dont la liste est reprise ici doivent être effectués au moins deux fois par an. Chaque printemps et chaque automne, par exemple. Les concessionnaires sont vos meilleurs partenaires pour l'exécution de ces tâches. *S'assurer que toute réparation nécessaire est immédiatement effectuée.*

Les méthodes d'exécution correctes de ces interventions sont disponibles dans un manuel de réparation. Se reporter à *Renseignements sur la commande de guides de réparation à la page 7-18.*

### **Vérification de direction, suspension, coiffe d'essieu d'entraînement avant et joint d'étanchéité**

Inspecter la suspension avant et arrière et la direction pour repérer les pièces endommagées, desserrées ou manquantes, des signes d'usure ou de manque de lubrification. Inspecter les canalisations et les boyaux de servodirection : s'assurer qu'ils sont bien branchés et qu'il n'y a pas de grippement, de fuite, de fissure, d'usure par frottement, etc.

Nettoyer et inspecter ensuite les joints d'étanchéité de gaines d'essieu-moteur pour repérer tout dommage, tout déchirure ou toute fuite. Remplacer les joints d'étanchéité si nécessaire.

### **Inspection du système d'échappement**

Examiner le système d'échappement complet. Examiner la carrosserie proche du système d'échappement. Rechercher des pièces cassées, endommagées, manquantes ou déplacées ainsi que des joints ouverts, des trous, des connexions lâches ou toute autre situation qui pourrait provoquer une montée de chaleur dans le plancher ou laisser pénétrer les gaz d'échappement dans l'habitacle. Se reporter à *Échappement du moteur à la page 2-36.*

### **Vérification du circuit d'alimentation**

Inspecter le système d'alimentation au complet pour déceler tout dommage ou toute fuite.

## Vérification du système de refroidissement du moteur

Inspecter les boyaux et les remplacer s'ils sont fendus, gonflés ou détériorés. Inspecter tous les tuyaux, raccords et colliers et les remplacer au besoin. Nettoyer l'extérieur du radiateur et du condenseur de climatiseur. Pour aider à assurer le fonctionnement approprié, un essai de pression du système de refroidissement et du bouchon de pression est recommandé au moins une fois l'an.

## Vérification du système d'accélération

Inspecter la tringlerie de papillon pour y repérer toute interférence ou tout grippement, ainsi que toute pièce endommagée ou manquante. Remplacer les pièces au besoin. Remplacer tout élément soumis à un effet élevé ou à une usure excessive. Ne pas lubrifier les câbles d'accélérateur et du régulateur automatique de vitesse.

## Vérification du système de freinage

Inspecter le système au complet. Inspecter les canalisations et les flexibles de frein : s'assurer qu'ils sont bien branchés, qu'il n'y a pas de grippage, de fuites, de fissures, d'usure par frottement, etc. Vérifier si les plaquettes de frein sont usées et contrôler l'état de surface des disques de frein. Vérifier également si les garnitures des freins à tambour ne sont pas usées ni fissurées. Examiner les autres pièces des freins, y compris les tambours, cylindres de roue, étriers, le frein de stationnement, etc. Vérifier le réglage des freins. Vous devrez peut-être faire inspecter les freins plus souvent si vos habitudes de conduite ou les conditions dans lesquelles vous conduisez entraînent un freinage fréquent.

## Partie D : Liquides et lubrifiants recommandés

Les liquides et lubrifiants identifiés ci-dessous par leur nom, leur numéro de pièce ou par leurs spécifications sont disponibles chez votre concessionnaire.

Usage	Liquide/lubrifiant
Huile à moteur	Huile moteur conforme à la norme GM6094M et affichant le symbole (petite étoile rayonnante) d'homologation par l'American Petroleum Institute pour utilisation dans les moteurs à essence. Pour déterminer l'indice de viscosité qui convient à votre véhicule, Se reporter à <i>Huile à moteur</i> à la page 5-18.
Liquide de refroidissement du moteur	Mélange à 50/50 d'eau potable propre et de liquide de refroidissement DEX-COOL <sup>MD</sup> uniquement. Se reporter à <i>Liquide de refroidissement</i> à la page 5-29.

Usage	Liquide/lubrifiant
Système de freinage hydraulique et d'embrayage	Liquide de freins Delco <sup>MD</sup> Supreme 11 ou liquide de freins DOT-3 équivalent.
Liquide de lave-glace	Liquide de lave-glace Optikleen <sup>MD</sup> .
Système de servodirection	Liquide de boîte de vitesses automatique DEXRON <sup>MD</sup> -VI.
Boîte de vitesses manuelle	Liquide de boîte de vitesses manuelle synthétique GM Goodwrench <sup>MD</sup> (no de pièce GM É.-U. 12346190, Canada 10953477 — 1 pinte) ou de l'huile pour engrenages SAE 75W-90 GL-5.
Boîte de vitesses automatique	Utiliser uniquement le liquide de boîte de vitesses automatique T-IV (no de pièce GM É.-U. 88900925, Canada 22689186).

Usage	Liquide/lubrifiant
Cylindres de serrures	Lubrifiant à usage général, Superlube (no de pièce GM É.-U. 12346241, Canada 10953474).
Timonerie de changement de rapport de boîte manuelle	Lubrifiant de châssis (no de pièce GM É.-U. 12377985, Canada 88901242) ou lubrifiant conforme à la norme NLGI no 2, catégorie LB ou GC-LB.
Points de pivotement de la tringlerie d'embrayage	Lubrifiant de châssis (no de pièce GM É.-U. 12377985, Canada 88901242) ou lubrifiant conforme à la norme NLGI no 2, catégorie LB ou GC-LB.
Tringlerie du levier de changement de vitesse au plancher	Lubrifiant aérosol Lubriplate (no de pièce GM É.-U. 12346293, Canada 992723) ou lubrifiant conforme à la norme NLGI no 2, catégorie LB ou GC-LB.

Usage	Liquide/lubrifiant
Lubrification du châssis	Lubrifiant de châssis (no de pièce GM É.-U. 12377985, Canada 88901242) ou lubrifiant conforme à la norme NLGI no 2, catégorie LB ou GC-LB.
Loquet de capot, loquet secondaire, pivots, ancrage de ressort, cliquet de déclenchement	Lubrifiant aérosol Lubriplate (no de pièce GM É.-U. 12346293, Canada 992723) ou lubrifiant conforme à la norme NLGI no 2, catégorie LB ou GC-LB.
Charnières de capot et de portes	Lubrifiant à usage général, Superlube (no de pièce GM É.-U. 12346241, Canada 10953474).
Conditionnement des profilés d'étanchéité	Lubrifiant pour bourrelet d'étanchéité (no de pièce GM É.-U. 3634770, Canada 10953518) ou graisse diélectrique aux silicones (no de pièce GM É.-U. 12345579, Canada 992887).

## Partie E : Fiche d'entretien

Une fois les programmes d'entretien réalisés, noter la date, le relevé du compteur kilométrique, le nom de la personne qui a effectué l'entretien ainsi que tout autre renseignement lié aux « Vérifications et services par le propriétaire » ou à « Entretien périodique » décrits dans les pages de fiches suivantes. De plus, conserver tous vos reçus de services d'entretien.

### Fiche d'entretien

Date	Kilométrage	Entretien par	Fiche d'entretien

**Fiche d'entretien (suite)**

<b>Date</b>	<b>Kilométrage</b>	<b>Entretien par</b>	<b>Fiche d'entretien</b>



### Fiche d'entretien (suite)

Date	Kilométrage	Entretien par	Fiche d'entretien

**Fiche d'entretien (suite)**

<b>Date</b>	<b>Kilométrage</b>	<b>Entretien par</b>	<b>Fiche d'entretien</b>

## Section 7 Information du centre d'assistance à la clientèle

---

<b>Information du centre d'assistance à la clientèle</b> .....	7-2
Procédure de satisfaction de la clientèle .....	7-2
Centre d'aide en ligne à la clientèle .....	7-5
Assistance technique aux utilisateurs de téléscribes .....	7-6
Bureaux d'assistance à la clientèle .....	7-6
Programme de remboursement de mobilité GM .....	7-7
Programme d'assistance routière .....	7-8
Rendez-vous d'entretiens périodiques .....	7-10
Transport de courtoisie .....	7-11
Réparation de dommages causés par une collision .....	7-13
<b>Déclaration des défauts compromettant la sécurité</b> .....	7-17
Comment signaler les défauts compromettant la sécurité au gouvernement des États-Unis .....	7-17
Comment signaler les défauts compromettant la sécurité au gouvernement canadien .....	7-17
Comment signaler les défauts compromettant la sécurité à General Motors .....	7-18
Renseignements sur la commande de guides de réparation .....	7-18
<b>Enregistrement de données du véhicule et politique sur la vie privée</b> .....	7-19
Enregistreurs de données d'événement .....	7-20
OnStar <sup>MD</sup> .....	7-21
Système de navigation .....	7-21
Identification de fréquence radio .....	7-21

## Information du centre d'assistance à la clientèle

### Procédure de satisfaction de la clientèle

Votre satisfaction et bienveillance sont d'une importance capitale pour votre concessionnaire et pour Pontiac. Normalement, tout cas ou question se rapportant à la vente et au fonctionnement de votre véhicule sera résolu par le service des ventes ou le service après-vente de votre concessionnaire. Toutefois, et en dépit des meilleures intentions de toutes parties intéressées, il peut se produire des malentendus. Si vous avez un cas qui, selon vous, n'a pas reçu toute l'attention qu'il méritait, nous vous conseillons de prendre les mesures suivantes :

**Première étape:** Présenter votre cas à un membre de la direction de l'établissement concessionnaire. Normalement, les problèmes peuvent être résolus rapidement à ce niveau. Si le cas a déjà été présenté au chef du service des ventes, au chef du service après-vente ou au chef du service des pièces et accessoires, communiquer avec le propriétaire ou le directeur général de l'établissement.

**Deuxième étape:** Si, après avoir consulté un membre de la direction du concessionnaire, votre cas ne peut être résolu sans aide extérieure, contacter le centre d'assistance à la clientèle Pontiac aux États-Unis en composant le 1-800-762-2737. Au Canada, contacter le Centre de communication-clientèle de la General Motors du Canada à Oshawa en composant le 1-800-263-3777 (en anglais) ou le 1-800-263-7854 (en français).

Nous vous recommandons d'utiliser le numéro sans frais pour obtenir rapidement de l'aide. Se tenir prêt à fournir les renseignements suivants au conseiller du Centre d'assistance à la clientèle :

- Numéro d'identification du véhicule (NIV). Vous trouverez ce numéro sur le certificat de propriété du véhicule ou le titre, ou sur la plaquette fixée au coin supérieur gauche du tableau de bord et visible à travers le pare-brise.
- Nom et adresse du concessionnaire.
- Date de livraison et kilométrage actuel du véhicule.

Lorsque vous contactez Pontiac, ne pas oublier que votre cas sera sans doute résolu chez le concessionnaire. C'est pourquoi nous vous proposons de suivre d'abord la première étape si vous avez un problème.

**Troisième étape — Propriétaires des États-Unis:**

General Motors et votre concessionnaire s'engagent à tout mettre en oeuvre pour que le propriétaire du véhicule neuf soit entièrement satisfait. Toutefois, si vous deviez rester insatisfait après avoir suivi les procédures décrites aux Étapes Un et Deux, vous devez vous inscrire au programme BBB Ligne Auto pour faire appliquer vos droits.

Le BBB Auto Line Program est une initiative hors tribunaux administrée par le conseil de Better Business Bureau (bureau d'éthique commerciale) pour l'arbitrage de litiges relatifs aux réparations automobiles ou à l'interprétation de la garantie limitée d'un nouveau véhicule. Même s'il y a lieu de recourir à cette solution d'arbitrage sans formalisme avant d'entreprendre une action éventuelle devant les tribunaux, ce programme n'impose aucun frais et la cause est généralement entendue dans un délai d'environ 40 jours. Si le demandeur n'est pas d'accord avec la décision ayant été prise dans le cas en question, cette décision peut être rejetée et toute autre action disponible peut être entreprise.

Il est possible de communiquer avec le BBB Auto Line Program par le biais de la ligne téléphonique sans frais ou en écrivant à l'adresse suivante :

BBB Auto Line Program  
Council of Better Business Bureau, Inc.  
4200 Wilson Boulevard  
Suite 800  
Arlington, VA 22203-1838

Téléphone : 1-800-955-5100

Ce programme est disponible aux résidents des 50 états et du district de Columbia. L'admissibilité à ce programme dépend de l'année de fabrication du véhicule, de son kilométrage en plus de divers autres facteurs. La General Motors se réserve le droit de modifier les limitations d'admissibilité et/ou d'interrompre sa participation à ce programme.

**Troisième étape — Propriétaires canadiens:** Si vous estimez que vos questions ne reçoivent pas la réponse que vous attendez après avoir suivi la procédure décrite aux Étapes Un et Deux, General Motors du Canada Limitée tient à vous signaler qu'elle adhère à un programme de médiation/d'arbitrage gratuit. Ce programme permet l'arbitrage des différends avec les propriétaires, au sujet de réclamations concernant des problèmes de fabrication et d'assemblage. Il consiste en l'examen des faits par un arbitre tiers et impartial, et peut inclure une audience informelle devant cet arbitre. Ce programme est conçu de façon à ce que l'ensemble du processus de règlement du litige, depuis le moment où vous déposez une réclamation jusqu'à la décision finale, ne dépasse pas environ 70 jours. Nous pensons que notre programme impartial offre des avantages par rapport aux tribunaux de la plupart des juridictions car il est informel, rapide et sans frais.

Pour plus de renseignements sur l'admissibilité au Programme d'arbitrage pour les véhicules automobiles au Canada (PAVAC), composer gratuitement le 1-800-207-0685. Vous pouvez aussi communiquer avec le Centre de communication avec la clientèle de General Motors, au 1-800-263-3777 (anglais) ou au 1-800-263-7854 (français), ou écrire au :

Programme de médiation/arbitrage  
A/s Centre de communication avec la clientèle  
General Motors du Canada Limitée  
Code postal : CA1-163-005  
1908 Colonel Sam Drive  
Oshawa, Ontario L1H 8P7

La demande devra être accompagnée du numéro d'identification du véhicule (NIV).

## **Centre d'aide en ligne à la clientèle (États-Unis seulement)**

Le Centre du propriétaire met ses ressources à la disposition des propriétaires de véhicules GM. Toute l'information particulière se rapportant au véhicule peut être trouvée au même endroit.

### **Le Centre du propriétaire en ligne vous permet de bénéficier des services suivants :**

- Obtenir des rappels d'entretien par courriel.
- Avoir accès à l'information concernant votre véhicule en particulier, notamment des conseils et des vidéos, ainsi qu'une version électronique du présent guide.
- Garder une trace de l'historique des entretiens de votre véhicule et du calendrier des entretiens.
- Trouver dans tout le pays des concessionnaires/distributeur GM pour les entretiens.
- Recevoir des promotions et privilèges disponibles uniquement pour les membres.

Se reporter à [www.MyGMLink.com](http://www.MyGMLink.com) pour l'information mise à jour et l'enregistrement de votre véhicule.

## **Mon GM Canada (Canada uniquement)**

Mon GM Canada est une section protégée par mot de passe du site [gmcanada.com](http://gmcanada.com) où vous pouvez sauvegarder de l'information sur les véhicules GM, obtenir des offres personnalisées et utiliser des outils et formulaires pratiques.

Voici quelques uns des outils et services intéressants auxquels vous aurez accès :

- Ma salle d'exposition : trouver et sauvegarder de l'information sur les véhicules et les offres actuelles dans votre région.
- Mes concessionnaires : sauvegarder des détails tels que l'adresse et le numéro de téléphone de chacun de vos concessionnaires GM préférés.
- Mes ateliers : recevoir des rappels d'entretien et des conseils utiles au sujet de votre véhicule.
- Mes préférences : gérer votre profil, souscrire à des nouvelles électroniques et utiliser facilement des outils et formulaires.

Pour vous abonner à mon GM Canada, visiter la section mon GM Canada du site [www.gmcanada.com](http://www.gmcanada.com).

## **Assistance technique aux utilisateurs de télécopieurs**

Pour aider les clients parlant ou entendant difficilement qui utilisent des télécopieurs, Pontiac possède des télécopieurs à son centre de dépannage routier. Tout client qui dispose d'un télécopieur peut communiquer avec Pontiac en composant le : 1-800-833-PONT (1-800-833-7668). (Les usagers ATME au Canada peuvent composer le 1-800-263-3830.)

## **Bureaux d'assistance à la clientèle**

Pontiac encourage les clients à composer le numéro gratuit pour obtenir de l'aide. Toutefois, si le client désire écrire ou envoyer un courriel à Pontiac, se reporter aux adresses suivantes :

## **Assistance à la clientèle aux États-Unis**

Pontiac Customer Assistance Center  
P.O. Box 33172  
Detroit, MI 48232-5172

[www.Pontiac.com](http://www.Pontiac.com)  
1-800-762-2737 ou  
1-800-833-7668 (pour appareils téléphoniques  
à texte : télécopieurs)  
Assistance routière : 1-800-ROADSIDE  
(1-800-762-3743)  
Télécopieur : 1-313-381-0022

De Porto Rico :

1-800-496-9992 (anglais)  
1-800-496-9993 (espagnol)  
Télécopieur : 1-313-381-0022

Aux Îles Vierges américaines :

1-800-496-9994  
Télécopieur : 1-313-381-0022

## **Assistance à la clientèle au Canada**

General Motors du Canada Limitée  
Centre de communication de la clientèle :  
CA1-163-005  
1908 Colonel Sam Drive  
Oshawa, Ontario L1H 8P7

[www.gmcanada.com](http://www.gmcanada.com)  
1-800-263-3777 (anglais)  
1-800-263-7854 (français)  
1-800-263-3830 (pour appareils téléphoniques  
à texte : télécopieurs)  
Assistance routière : 1-800-268-6800



## Assistance à la clientèle à l'étranger

Prière de communiquer avec les établissements locaux de la General Motors.

## Mexique, Amérique centrale et pays/ îles des Caraïbes (sauf Porto Rico et les îles Vierges américaines) — Assistance à la clientèle

General Motors de Mexico, S. de R.L. de C.V.  
Centre d'assistance à la clientèle  
Paseo de la Reforma #2740  
Col. Lomas de Bezares  
C.P. 11910, Mexico, D.F.  
01-800-508-0000  
Interurbain : 011-52-53 29 0 800

## Programme de remboursement de mobilité GM



Ce programme, offert aux souscripteurs qualifiés, peut permettre de vous voir rembourser jusqu'à 1 000 \$ pour l'équipement adaptatif après-vente nécessaire à votre véhicule, tels que des commandes manuelles ou un élévateur pour fauteuils roulants ou scooters.

Ce programme est offert pendant une période très limitée à partir de la date de l'achat ou de la location du véhicule. Pour obtenir des renseignements plus détaillés ou déterminer si votre véhicule est éligible, consulter le site [gmmobility.com](http://gmmobility.com) ou appeler le Centre d'aide de locomotion GM au 1-800-323-9935. Les usagers de télécommunications pour malentendants (ATME) peuvent appeler le 1-800-833-9935.

General Motors du Canada dispose également d'un programme de locomotion. Pour obtenir des renseignements plus détaillés, composer le 1-800-GM-DRIVE (1-800-463-7483). Les usagers de TTY peuvent composer le 1-800-263-3830.

## Programme d'assistance routière

Pour les véhicules achetés aux États-Unis, composer le **1-800-ROADSIDE (1-800-762-3743)**; **(Téléscripteur (TTY) : 1-888-889-2438)**.

Pour les véhicules achetés au Canada, composer le **1-800-268-6800**.

Le service est disponible 24 heures sur 24, 365 jours par an.

En tant que propriétaire d'un véhicule Pontiac neuf, vous êtes automatiquement inscrits au programme d'assistance routière de Pontiac.

### Qui est couvert?

La couverture d'assistance routière s'adresse au conducteur du véhicule, qu'il en soit ou non le propriétaire. Au Canada, une personne conduisant ce véhicule sans consentement du propriétaire ne peut pas être couverte.

### Services fournis

Les services suivants sont fournis aux États-Unis et au Canada pendant 5 ans/160 000 km (100 000 milles), selon la première éventualité, et, uniquement au Canada, jusqu'à un maximum de 100 \$.

- **Approvisionnement en carburant :**  
Approvisionnement en quantité suffisante de carburant pour que le véhicule se rende à la station-service la plus proche (environ 5 \$ au

Canada). Au Canada, la livraison de carburant diesel peut être restreinte. Pour des raisons de sécurité, le propane et autres carburants alternatifs ne seront pas fournis par ce service.

- **Service de déverrouillage :** Le service de déverrouillage est couvert sans supplément si vous ne pouvez pénétrer dans le véhicule. Un déverrouillage à distance peut être effectué pour autant que votre souscription OnStar<sup>MD</sup> soit active. Par souci de sécurité, le conducteur doit présenter une pièce d'identité avant que ce service ne soit fourni. Au Canada, les papiers d'immatriculation du véhicule sont également requis.
- **Remorquage routier d'urgence :** Remorquage jusqu'au concessionnaire le plus proche pour un service sous garantie ou en cas de collision à la suite duquel le véhicule est hors fonction. Une assistance au moyen d'un treuil est fournie lorsque le véhicule est ensablé ou enlisé dans la boue ou la neige.
- **Remplacement de pneu dégonflé :** Installation de votre pneu de secours en bon état, sans supplément. Le client est responsable des réparations ou du remplacement du pneu si ce dernier n'est pas couvert par une défaillance sous garantie.

- **Démarrage avec batterie auxiliaire** : Le démarrage avec une batterie auxiliaire est couvert sans supplément si le véhicule ne démarre pas.
- **Service d'itinéraire du parcours (Canada uniquement)** : Sur demande, le service d'assistance routière vous envoie des cartes détaillées, personnalisées par ordinateur, mettant en évidence votre choix pour l'itinéraire le plus direct ou le plus panoramique vers votre destination, n'importe où en Amérique du Nord, ainsi que toute information utile dont nous disposons relative à votre voyage. Vous devez compter un délai de trois semaines avant votre date de départ planifiée. Les demandes d'itinéraire de parcours sont limitées à six par an.
- **Avantages et assistance en cas d'interruption du voyage (seulement au Canada)** : En cas d'incapacité de fonctionnement du véhicule ayant rapport avec la garantie, vous pouvez bénéficier, lorsque vous êtes en cours de route et sur plus de 250 kilomètres du point de départ initial, d'une assistance pour frais dus à une interruption de voyage. Cette assistance couvre un remboursement raisonnable jusqu'à 500 \$ (canadiens) pour (A) repas (maximum de 50 \$/jour), (B) logement (maximum de 100 \$/nuit) et (C) autre transport terrestre (maximum de 40 \$/jour). Cet avantage est destiné à vous aider à assumer quelques unes des dépenses non prévues susceptibles de se produire pendant que vous attendez que votre véhicule soit réparé.

Une autorisation préalable, les reçus originaux détaillés et une copie de la demande de réparation sont requis.

Lorsque l'autorisation a été fournie, votre conseiller vous aide à effectuer tous les arrangements nécessaires et à expliquer comment faire une demande d'assistance pour frais d'interruption de voyage.

- **Autre service (Canada seulement)** : À certaines périodes, il est possible que l'assistance routière ne soit pas en mesure de vous fournir une assistance en temps voulu. Votre conseiller peut vous autoriser à trouver un service routier d'urgence local et vous serez remboursé jusqu'à 100 \$ après avoir soumis l'original du reçu au service d'assistance routière.

Dans de nombreux cas, les pannes mécaniques peuvent être couvertes. Cependant, les coûts de pièces et de main d'oeuvre des réparations hors garantie seront imputés au conducteur.

Pontiac et General Motors du Canada Limitée se réservent le droit de limiter leurs services ou le remboursement à un propriétaire ou conducteur lorsque, selon leur opinion, la fréquence ou le type d'occurrences des demandes devient excessif.

## Appel pour obtenir de l'aide

Pour obtenir une assistance rapide et efficace, il est recommandé de fournir les renseignements suivants au représentant d'assistance routière au moment de l'appel :

- Nom, adresse du domicile, et numéro de téléphone du domicile
- Numéro de téléphone de l'emplacement d'où est effectué l'appel
- Emplacement du véhicule
- Modèle, année, couleur et numéro d'immatriculation du véhicule
- Kilométrage, Numéro d'identification du véhicule (NIV) et date de livraison du véhicule
- Description du problème

## Exclusions de remorquage et de services routiers

Le remorquage ou les services pour véhicules utilisés hors route, les amendes, le remorquage pour mise en fourrière à la suite d'une infraction de loi locale, municipale, provinciale ou fédérale, ainsi que le montage, le démontage ou le changement de pneus d'hiver, de chaînes ou d'autres dispositifs d'adhérence sont spécifiquement exclus du plan de protection pour assistance routière.

L'assistance routière ne fait pas partie de la couverture offerte par la garantie limitée de véhicule neuf. Pontiac et la General Motors du Canada Limitée se réservent le droit de modifier ou d'annuler le programme d'assistance routière à tout moment sans préavis.

## Rendez-vous d'entretiens périodiques

Quand le véhicule a besoin d'une réparation au titre de la garantie, il est recommandé de contacter le concessionnaire pour fixer un rendez-vous. En fixant un rendez-vous pour l'entretien et en avisant le concessionnaire des besoins de transport, il peut vous aider à minimiser les inconvénients.

Si un rendez-vous ne peut être fixé immédiatement avec le service d'entretien, continuer à conduire le véhicule jusqu'à ce que le rendez-vous soit fixé, sauf bien sûr, s'il s'agit d'un problème mettant en jeu la sécurité. Si ceci est le cas, prière de contacter le concessionnaire, l'en aviser et demander des directives.

Si le concessionnaire vous demande tout simplement de laisser le véhicule au garage pour réparation, nous vous conseillons fortement de lui laisser le véhicule le plus tôt possible au cours des heures ouvrables de la journée pour que les réparations puissent être faites le même jour.

## **Transport de courtoisie**

Pour récompenser la fidélité de nos clients, nos concessionnaires participants et nous-mêmes sommes fiers de vous offrir le transport de courtoisie, un programme de soutien aux clients pour les véhicules avec garantie Pare-chocs à pare-chocs (période de couverture de la garantie de base au Canada) et garantie étendue sur le groupe motopulseur aux États-Unis et au Canada.

Plusieurs options de transport de courtoisie sont disponibles afin de vous aider à minimiser les inconvénients en cas de nécessité de procéder à des réparations sous garantie.

Le véhicule de courtoisie ne fait pas partie de la garantie limitée du véhicule neuf. Un livret séparé, intitulé « Renseignements sur la garantie et l'assistance au propriétaire », fourni avec tout véhicule neuf, donne des renseignements détaillés sur la garantie.

## **Options de transport**

L'entretien du véhicule au titre de la garantie peut généralement être accompli pendant que vous attendiez. Toutefois, si vous ne pouvez pas attendre, GMC peut aider à minimiser les désagréments en proposant plusieurs options de transport. Selon les circonstances, votre concessionnaire peut offrir l'une des possibilités suivantes :

### **Service de navette**

Le service de navette constitue le moyen de transport de courtoisie privilégié. Les concessionnaires peuvent mettre à votre disposition un service de navette pour vous amener à votre destination en perturbant au minimum vos horaires. Ce service inclut un service de navette aller ou aller-retour, dans la mesure où les horaires et la distance sont raisonnables pour le concessionnaire.

## **Remboursement des frais de transport en commun ou de carburant**

Si le véhicule nécessite des réparations sous garantie l'immobilisant au garage jusqu'au lendemain et que les transports publics sont utilisés à la place du service de navette du concessionnaire, les dépenses doivent être attestées par des reçus et ne peuvent dépasser le montant maximum alloué par GM pour un service de navette. Par ailleurs, pour les clients des États-Unis qui s'arrangeraient pour voir leur transport assuré par un ami ou un parent, un remboursement limité correspondant aux frais de carburant peut être obtenu. Les demandes de remboursement doivent refléter les coûts réels et être accompagnées de l'original des reçus. Consulter votre concessionnaire pour les informations relatives aux montants alloués pour le remboursement des frais de carburant ou de transport.

## **Voiture-clientèle ou de location**

Votre concessionnaire peut vous proposer un véhicule de location de courtoisie ou vous rembourser les frais que vous devez engager pour louer un véhicule si le vôtre doit rester au garage jusqu'au lendemain pour une réparation sous garantie. Le remboursement de la location est limité et vous devez fournir l'original des reçus. Vous devez remplir et signer un contrat de location et vous conformer aux exigences états/provinces et locales ainsi qu'à celles de l'établissement des voitures de location.

Ces exigences varient et peuvent inclure un âge minimal, une couverture d'assurance, une carte de crédit, etc. Vous devez assumer les frais d'utilisation de carburant et pouvez également être tenu de payer les taxes, les prélèvements, les frais d'usage, de kilométrage ou d'utilisation excessifs de la voiture de location après la fin des réparations.

Il peut ne pas être possible de fournir un véhicule de prêt semblable au véhicule amené en réparation.

## **Information concernant les programmes additionnels**

Certaines options du programme, telles que le service de navette, peuvent ne pas être disponibles auprès de certains concessionnaires. Contacter votre concessionnaire pour obtenir des renseignements particuliers sur les choix offerts. Toutes les dispositions du transport de dépannage sont gérées par le personnel approprié du concessionnaire.

*La General Motors se réserve le droit de modifier, de changer ou d'interrompre unilatéralement le transport de dépannage à n'importe quel moment et de résoudre toute question d'admissibilité au remboursement en vertu des modalités décrites dans les présentes à sa seule discrétion.*

## Réparation de dommages causés par une collision

Si votre véhicule est impliqué dans une collision et s'il est endommagé, le faire réparer par un technicien qualifié qui utilisera les équipements appropriés et des pièces de rechange de qualité. Des réparations mal effectuées diminueront la valeur de votre véhicule lors de sa revente et les performances de sécurité pourraient être compromises en cas de collisions ultérieures.

### Pièces de collision

Les pièces de collision GM d'origine sont des pièces neuves conçues avec les mêmes matériaux et méthodes de fabrication que pour la réalisation de votre véhicule. Les pièces de collision GM d'origine constituent votre meilleur choix pour garantir la préservation de l'apparence, de la durabilité et de la sécurité de votre véhicule. L'utilisation de pièces GM d'origine peut vous permettre de conserver votre garantie du véhicule neuf GM.

Les pièces d'équipement d'origine recyclées peuvent également être utilisées lors des réparations. Ces pièces sont habituellement retirées des véhicules complètement détruits dans des accidents antérieurs. Dans la plupart des cas, les pièces recyclées proviennent de sections non endommagées du véhicule. Une pièce GM provenant d'un équipement d'origine recyclé peut constituer un choix acceptable pour préserver l'apparence et les performances de sécurité d'origine de votre véhicule. Cependant, on ne connaît pas l'historique de ces pièces. De telles pièces ne sont pas couvertes par la garantie limitée du véhicule neuf GM et toute défaillance y afférent n'est pas couverte par cette garantie.

Les pièces de collision du marché secondaire sont également disponibles. Elles sont fabriquées par des sociétés autres que GM et peuvent ne pas avoir été testées pour votre véhicule. Par conséquent, ces pièces risquent de ne pas convenir, de présenter des problèmes de corrosion ou de durabilité prématurément et de ne pas se comporter correctement lors de collisions ultérieures. Les pièces du marché secondaire ne sont pas couvertes par la garantie limitée du véhicule neuf GM et toute défaillance du véhicule liée à de telles pièces n'est pas couverte par cette garantie.

## Entreprise de réparation

Nous vous recommandons également de choisir une entreprise de réparation qui réponde à vos besoins en cas de nécessité de procéder à des réparations suite à une collision. Il est possible que votre concessionnaire dispose d'un centre de réparation employant des techniciens formés par GM et d'équipements ultramodernes ou bien qu'il soit en mesure de vous recommander un centre de réparation employant des techniciens formés par GM et un équipement comparable.

## Assurer votre véhicule

Protéger l'investissement que vous avez réalisé lors de l'acquisition d'un véhicule GM en souscrivant à une couverture d'assurance complète contre les collisions. Il existe des différences importantes quant à la qualité de la couverture décrite dans les contrats d'assurance. De nombreuses compagnies d'assurance proposent une protection réduite de votre véhicule GM en limitant les indemnisations pour les réparations grâce à l'utilisation de pièces de collision du marché secondaire. Certaines compagnies d'assurance ne précisent pas que des pièces de collision du marché secondaire seront utilisées.

Lors de la souscription à une assurance, nous vous recommandons de vous assurer que votre véhicule sera réparé à l'aide de pièces de collision d'équipement d'origine GM. Si votre compagnie d'assurance actuelle ne vous permet pas de bénéficier d'une telle couverture, envisager de vous tourner vers une autre compagnie d'assurance.

Si votre véhicule est loué, la société de location peut vous demander de souscrire une assurance couvrant les frais de réparations à l'aide de pièces d'origine d'un équipementier GM ou de pièces de rechange du constructeur d'origine. Lire attentivement votre contrat de location car vous risquez de vous voir facturer des réparations de mauvaise qualité à la fin de votre location.

## En cas d'accident

Voici la procédure à suivre si vous vous trouvez impliqué dans un accident.

- S'assurer de ne pas être blessé. Vérifier ensuite que les autres passagers de votre véhicule ou de l'autre véhicule ne sont pas blessés.
- Si l'un des passagers est blessé, appeler les services d'urgence pour obtenir de l'aide. Ne pas quitter les lieux de l'accident avant que tous les problèmes soient réglés. Déplacer votre véhicule uniquement si sa position vous met en danger ou bien si un agent de police vous demande de le faire.



- Transmettre à la police et aux tiers impliqués dans l'accident uniquement les informations nécessaires et requises. Ne pas évoquer votre situation personnelle, votre disposition d'esprit ni tout autre sujet qui n'est pas en rapport avec l'accident. Cela vous protégera contre toute action juridique susceptible d'être prise après l'accident.
- Si vous avez besoin d'assistance routière, appeler GM Roadside Assistance. Pour plus d'informations, se reporter à la rubrique *Programme d'assistance routière à la page 7-8*.
- Si votre véhicule n'est pas en état de rouler, se renseigner sur le service de remorquage qui va l'emmener. Demander une carte de visite à l'opérateur de la dépanneuse ou noter le nom du conducteur, le nom du service et le numéro de téléphone.
- Retirer tout objet de valeur du véhicule avant qu'il soit remorqué. S'assurer de récupérer les papiers d'assurance et le certificat de propriété si vous avez l'habitude de conserver ces documents dans votre véhicule.
- Conserver les informations importantes dont vous aurez besoin concernant l'autre conducteur, notamment son nom, son adresse, son numéro de téléphone, son numéro de permis de conduire, la plaque d'immatriculation de son véhicule, la marque du véhicule, le modèle et l'année du modèle, le numéro d'identification du véhicule (NIV), la compagnie d'assurance et le numéro de police ainsi qu'une description générale des dommages causés à l'autre véhicule.
- Si possible, appeler votre compagnie d'assurance depuis les lieux de l'accident. Elle vous guidera pour obtenir les informations dont elle a besoin. Si elle vous demande un rapport de police, téléphoner ou se rendre au commissariat principal le lendemain pour obtenir une copie du rapport pour une somme minimale. Dans certains états/provinces où s'appliquent des lois dites d'assurance « sans égard à la responsabilité », il est possible qu'un rapport ne soit pas nécessaire. Cela est particulièrement vrai en l'absence de blessés et lorsque les deux véhicules peuvent rouler.

- Choisir une entreprise de réparation contre les collisions réputée pour votre véhicule. Que vous choisissiez un concessionnaire ou une entreprise de réparation contre les collisions privée pour procéder aux réparations, s'assurer que vous vous sentez bien avec eux. Ne pas oublier que le travail qu'ils réaliseront devra vous permettre de bien vous sentir pendant un long moment.
- Après avoir obtenu un devis, le lire attentivement et s'assurer de comprendre quelles seront les interventions effectuées sur votre véhicule. Si vous vous posez des questions, demander des explications. Les magasins réputés apprécient l'intérêt que vous portez à leur travail.

## **Gestion du processus de réparation des dommages causés au véhicule**

Dans l'éventualité où votre véhicule nécessite des réparations, GM vous recommande de vous impliquer activement dans celles-ci. Si vous avez déjà opté pour une entreprise de réparation, y amener votre véhicule ou le faire remorquer. Préciser à l'entreprise d'utiliser uniquement des pièces de collision d'origine, que ce soient des pièces GM d'origine ou des pièces GM d'origine recyclées. Ne pas oublier que les pièces recyclées ne seront pas couvertes par la garantie de votre véhicule GM.

L'assurance paye la facture des réparations mais vous devez vivre avec les réparations. En fonction des limites de votre police, votre compagnie d'assurance peut évaluer les réparations sur la base de pièces du marché secondaire. En discuter avec votre professionnel des réparations et insister pour obtenir des pièces GM d'origine. Ne pas oublier que si le véhicule est en location, vous risquez d'être obligé de faire réparer le véhicule à l'aide de pièces GM d'origine, même si votre assurance ne vous rembourse pas l'ensemble des frais.

Si une compagnie d'assurance tiers paye les réparations, vous n'êtes pas obligé d'accepter une évaluation des réparations en fonction des limites de réparation fixées par la politique de collision de cette compagnie d'assurance, car vous n'avez aucune limite contractuelle avec cette société. Dans ce cas, vous pouvez avoir le contrôle des réparations et le choix des pièces dans la mesure où leur coût reste dans des limites raisonnables.

## **Déclaration des défauts compromettant la sécurité**

### **Comment signaler les défauts compromettant la sécurité au gouvernement des États-Unis**

Si vous estimez que le véhicule présente une défécuosité qui pourrait entraîner un accident, des blessures ou la mort, vous devrez immédiatement en informer la National Highway Traffic Safety Administration (NHTSA) en plus d'avertir General Motors.

Si la NHTSA reçoit d'autres plaintes de ce genre, elle peut faire une enquête, et, si elle découvre qu'un groupe de véhicules présente une défécuosité posant un problème de sécurité, elle peut exiger une campagne de rappel et de réparation. Toutefois, la NHTSA ne peut s'occuper des problèmes individuels entre vous-même, le concessionnaire ou General Motors.

Pour entrer en contact avec NHTSA, vous pouvez appeler l'assistance de sécurité des véhicules gratuitement au 1-888-327-4236 (TTY : 1-800-424-9153); visiter le site <http://www.safercar.gov>; ou écrire à :

Administrator, NHTSA  
400 Seventh Street, SW.  
Washington D.C., 20590

D'autres informations sur la sécurité des véhicules à moteur sont disponibles sur le site <http://www.safercar.gov>.

### **Comment signaler les défauts compromettant la sécurité au gouvernement canadien**

Si vous vivez au Canada et pensez qu'une défécuosité compromet la sécurité de votre véhicule, avertissez immédiatement Transports Canada ainsi que la General Motors du Canada Limitée. Vous pouvez les appeler au 1-800-333-0510 ou leur écrire à l'adresse suivante :

Transport Canada  
Road Safety Branch  
2780 Sheffield Road  
Ottawa, Ontario K1B 3V9

## **Comment signaler les défauts compromettant la sécurité à General Motors**

En plus d'avertir la NHTSA (ou Transports Canada) d'une telle situation, prière de signaler également à General Motors.

Appeler le 1-800-762-2737 ou écrire à :

Pontiac Customer Assistance Center  
P.O. Box 33172  
Detroit, MI 48232-5172

Au Canada, appeler le 1-800-263-3777 (anglais)  
ou 1-800-263-7854 (français), ou écrire à :

General Motors du Canada Limitée  
Centre de communication de la clientèle :  
CA1-163-005  
1908 Colonel Sam Drive  
Oshawa, Ontario L1H 8P7

## **Renseignements sur la commande de guides de réparation**

### **Manuels de réparation**

Les manuels de réparation comprennent l'information de diagnostic et d'entretien de moteurs, boîtes de vitesses, suspension essieu, freins, système électrique, direction, carrosserie, etc.

## **Bulletins techniques**

Les bulletins techniques fournissent l'information d'entretien technique supplémentaire permettant d'effectuer l'entretien des voitures et camions General Motors. Chaque bulletin comprend les directives pour aider à diagnostiquer et à faire l'entretien de votre véhicule.

## **Information du propriétaire**

Les publications pour le propriétaire sont écrites spécifiquement pour lui et visent à fournir de l'information fondamentale sur le fonctionnement du véhicule. Le guide du propriétaire comprend un programme d'entretien pour tous les modèles.

Portefeuille, guide du propriétaire et livret de garantie.

**PRIX DE VENTE AU DÉTAIL : 35,00 US \$ plus frais de traitement**

Sans Portefeuille : Guide du propriétaire seulement.

**PRIX DE VENTE AU DÉTAIL : 25,00 US \$ plus frais de traitement**

## **Bons de commande pour les publications techniques des modèles de l'année de fabrication courante et des années antérieures**

Les bulletins techniques sont disponibles pour les véhicules GM actuels et antérieurs. Pour obtenir un formulaire de commande, préciser l'année et le nom du modèle du véhicule.

### **COMMANDER SANS FRAIS : 1-800-551-4123 du lundi au vendredi, entre 8 h - 18 h, heure de l'Est**

Pour les commandes par cartes de crédit seulement (VISA-MasterCard-Discover), visiter le site de Helm, Inc. à : [www.helminc.com](http://www.helminc.com)

Il est également possible d'écrire à :

Helm, Incorporated  
P.O. Box 07130  
Detroit, MI 48207

Prix susceptible d'être modifié sans préavis et sans obligation. Accorder assez de temps pour la livraison.

Remarque aux clients canadiens : Tous les prix sont cités en US \$. Les résidents canadiens doivent émettre leur chèque en US \$.

## **Enregistrement de données du véhicule et politique sur la vie privée**

Votre véhicule GM est doté d'un certain nombre d'ordinateurs sophistiqués qui enregistrent des informations relatives aux performances de votre véhicule et à la manière dont il est conduit. Par exemple, votre véhicule utilise des modules qui surveillent les performances du moteur et de la boîte de vitesses, surveillent les conditions de déploiement d'un sac gonflable et commandent le déploiement des sacs gonflables en cas d'accident et, selon l'équipement, qui empêchent le blocage des freins pour aider le conducteur à contrôler le véhicule. Ces modules peuvent mémoriser des données qui aideront le technicien de votre concession à intervenir sur le véhicule. Certains modules peuvent également mémoriser des données sur la manière dont vous utilisez le véhicule, comme par exemple la consommation ou la vitesse moyenne. Ces modules peuvent également retenir les préférences personnelles du propriétaire, telles que les présélections de radio, de position de siège ou de réglages de température.

## Enregistreurs de données d'événement

Ce véhicule est doté d'un enregistreur de données événementielles (EDR). L'objectif principal d'un EDR est d'enregistrer, dans certaines situations d'accident ou de quasi-accident, telles qu'un déploiement de sac gonflable ou de heurt d'un obstacle routier, des données qui contribueront à la compréhension du fonctionnement des systèmes du véhicule. L'EDR est conçu pour enregistrer des données liées aux systèmes dynamiques et de sécurité du véhicule pendant une courte période, généralement inférieure ou égale à 30 secondes. L'EDR de ce véhicule est conçu pour enregistrer des données telles que :

- Fonctionnement des divers systèmes de votre véhicule
- Bouclage ou non des ceintures de sécurité du conducteur et des passagers
- Degré d'enfoncement de la pédale d'accélérateur et/ou de la pédale de frein
- Vitesse du véhicule

Ces données peuvent permettre de mieux comprendre les circonstances dans lesquelles des accidents et des blessures surviennent.

**Important:** Les données EDR ne sont enregistrées par votre véhicule qu'en cas d'accident grave; aucune donnée n'est enregistrée par l'EDR dans des conditions normales de circulation et aucune donnée personnelle (p.ex. nom, sexe, âge, emplacement de l'accident) n'est enregistrée. Cependant, d'autres parties, telles que les représentants de l'ordre, peuvent combiner les données EDR aux données d'identification personnelles acquises invariablement lors d'investigations relatives à un accident.

Pour lire les données enregistrées par un EDR, un équipement spécial est requis et un accès au véhicule et à l'EDR est nécessaire. Outre le constructeur du véhicule, d'autres parties, telles que les autorités policières, peuvent lire ces informations si elles ont accès au véhicule ou à l'EDR.

GM n'aura pas accès à ces données ni ne les partagera avec d'autres, sauf : avec le consentement du propriétaire du véhicule ou, si le véhicule est loué, avec le consentement du locataire; en réponse à une demande officielle de la police ou d'une instance gouvernementale similaire; dans le cadre de la défense d'une poursuite contre GM, dans le processus de libre détermination; ou, comme l'exige la loi. Les données récoltées ou reçues par GM peuvent également être utilisées pour les besoins de la recherche GM ou être rendues disponibles à d'autres pour des motifs de recherche, lorsque leur nécessité est avérée et que les données ne sont pas liées à un véhicule ou un propriétaire spécifique.

## **OnStar<sup>MD</sup>**

Si votre véhicule est doté du système OnStar et que vous souscrivez aux services OnStar, veuillez vous référer au contrat OnStar pour les informations sur la collecte et l'utilisation des données. Se reporter également à *Système OnStar<sup>MD</sup>* à la page 2-40 dans ce guide pour de plus amples informations.

## **Système de navigation**

Si votre véhicule est doté d'un système de navigation, l'utilisation de ce système peut entraîner une mémorisation de destinations, d'adresses, de numéros de téléphone et d'autres informations de trajet. Se référer au manuel d'utilisation du système de navigation pour les informations sur les données mémorisées et les instructions d'effacement.

## **Identification de fréquence radio**

La technologie RFID est utilisée dans certains véhicules pour des fonctions telles que la surveillance de la pression des pneus et la sécurité du système d'allumage, ainsi que dans les connexions de dispositifs pratiques tels que les télécommandes de verrouillage/déverrouillage de portes et de démarrage à distance et les ouvre-porte de garage. La technologie RFID des véhicules GM n'utilise ni n'enregistre de données personnelles et n'est pas reliée à d'autres systèmes GM contenant des informations personnelles.





## A

Accessoires et modifications .....	5-4
Achat de pneus neufs .....	5-76
Additifs du carburant .....	5-8
Ajout d'équipement à un véhicule muni de sacs gonflables .....	1-72
Allume-cigarette .....	3-22
Ampoules de rechange .....	5-57
Ancrages inférieurs pour siège d'enfant (Système LATCH) .....	1-41
Antenne fixe .....	3-76
Antivol Dispositif antidémarrage .....	2-15
Fonctionnement du dispositif antidémarrage .....	2-16
Appareils de retenue pour enfant .....	1-37
Ancrages inférieurs pour siège d'enfant (Système LATCH) .....	1-41
Bébés et jeunes enfants .....	1-33
Enfants plus âgés .....	1-29
Fixation d'un appareil de retenue pour enfant en position siège arrière .....	1-48
Fixation d'un appareil de retenue pour enfant en position siège avant droit .....	1-50
Où installer l'appareil de retenue .....	1-40
Appuis-têtes .....	1-6
Assistance de freinage d'urgence .....	4-8
Assistance routière Programme d'assistance .....	7-8

Audio .....	3-48
Antenne fixe .....	3-76
Réception radio .....	3-75
Réglage de l'heure .....	3-49
Système d'antenne autoradio satellite XM <sup>MC</sup> (États-Unis seulement) .....	3-76
Avertissement sur proposition 65 - Californie .....	5-5
Avertissements Autres avertisseurs .....	3-7
Concernant des dommages du véhicule .....	iv
Feux de détresse .....	3-6
Sécurité et symboles .....	iii
Avertisseur de dépassement .....	3-9

## B

Batterie .....	5-46
Bébés et jeunes enfants, Appareils de retenue ....	1-33
Boîte de vitesses Liquide, Automatique .....	5-24
Liquide, Manuelle .....	5-26
Boîte de vitesses automatique Fonctionnement .....	2-26
Liquide .....	5-24
Boîte de vitesses manuelle Fonctionnement .....	2-29
Liquide .....	5-26
Boîte à gants .....	2-44
Bouchon de radiateur .....	5-31

## C

Câblage des phares .....	5-105
Cache-bagages .....	2-48
Capacités et spécifications .....	5-110
Capot	
Levier d'ouverture .....	5-14
Vérification sous le capot .....	5-14
Carburant .....	5-7
Additifs .....	5-8
Carburant - Californie .....	5-8
Carburants dans les pays étrangers .....	5-9
Indice d'octane .....	5-7
Jauge .....	3-46
Remplissage du réservoir .....	5-10
Remplissage d'un bidon de carburant .....	5-13
Réservoir vide .....	2-36
Spécifications de l'essence .....	5-7
Témoin de bas niveau .....	3-47
Vérification du circuit d'alimentation .....	6-21
CD, MP3 .....	3-68
Ce véhicule et l'environnement .....	6-2
Ceinture-baudrier .....	1-25
Ceintures de sécurité	
Ceinture-baudrier .....	1-25
Entretien .....	5-98
Les ceintures de sécurité pour tous .....	1-11
Port adéquat des ceintures de sécurité .....	1-16
Rallonge de ceinture de sécurité .....	1-28
Ceintures de sécurité (suite)	
Témoin de rappel .....	3-31
Utilisation de la ceinture de sécurité pendant la grossesse .....	1-28
Cendrier .....	3-22
Centre d'aide en ligne à la clientèle .....	7-5
Chaînes à neige .....	5-81
Chargement du véhicule .....	4-23
Chauffage .....	3-23
Classification uniforme de la qualité des pneus .....	5-78
Clés .....	2-3
Climatisation .....	3-23
Climatiseur .....	3-23
Collecte des données du véhicule et enregistreurs et Confidentialité .....	7-19
Compartiment de rangement arrière .....	2-47
Compartiments de rangement	
Boîte à gants .....	2-44
Compartiment de rangement de la console centrale .....	2-45
Compartiment de rangement du tableau de bord .....	2-45
Porte-bagages .....	2-46
Porte-gobelets .....	2-44
Rangement arrière .....	2-47
Range-monnaie .....	2-44
Système à glissière des accessoires du chargement arrière .....	2-48

Compteur de vitesse .....	3-30
Compteur kilométrique .....	3-30
Compteurs kilométriques - Totalisateurs partiels .....	3-30
Conducteur	
Régulateur de la hauteur du siège .....	1-3
Conduite	
Avant un long trajet .....	4-16
De nuit .....	4-14
Défensive .....	4-2
En état d'ébriété .....	4-2
Hivernale .....	4-18
Hypnose de la route .....	4-16
Routes onduleuses et de montagne .....	4-17
Secouer le véhicule pour le sortir .....	4-23
Sous la pluie et sur les routes humides .....	4-15
Confidentialité .....	7-19
Enregistreurs de données d'événement .....	7-20
Identification de la fréquence radio .....	7-21
OnStar .....	7-21
Système de navigation .....	7-21
Contenu antivol .....	2-17
Contrôle du véhicule .....	4-3
Courant électrique	
Prise de courant alternatif 115 V .....	3-21

## D

Démarrage avec batterie auxiliaire .....	5-47
Démarrage du moteur .....	2-23
Dépose du pneu de rechange et des outils .....	5-84
Dépose d'un pneu crevé et installation du pneu de rechange .....	5-86
Diesel	
Réservoir vide .....	2-36
Direction .....	4-9
Dispositifs de sécurité	
Remplacement des pièces .....	1-75
Dispositifs de verrouillage	
Porte .....	2-8
Verrouillage électrique des portes .....	2-9
Disposition de la courroie d'entraînement du moteur .....	5-112
Disque, MP3 .....	3-68
Dossier rabattable, Siège passager .....	1-7

## E

Éclairage	
Avertisseur de dépassement .....	3-9
Entrée .....	3-19
Feux extérieurs .....	3-15
Inverseur des feux de route/de croisement .....	3-9
Rappel .....	3-16

Éclairage d'entrée .....	3-19	Entretien de l'apparence	
Éclairage intérieur		Cuir .....	5-97
Commande .....	3-18	Entretien des ceintures de sécurité .....	5-98
EDR .....	7-19	Entretien du dessous de la carrosserie .....	5-102
Électrique		Finition endommagée .....	5-102
Glaces .....	2-14	Joints d'étanchéité .....	5-98
Liquide de servodirection .....	5-40	Lavage du véhicule .....	5-98
Réseau électrique .....	5-105	Matériaux d'entretien/d'aspect du véhicule .....	5-103
Verrouillage de portes .....	2-9	Nettoyage de l'éclairage extérieur et	
Embrayage à commande hydraulique .....	5-28	des lentilles .....	5-99
Enfants plus âgés, Appareils de retenue .....	1-29	Nettoyage de l'intérieur .....	5-94
Enregistreurs de données d'événement .....	7-20	Pare-brise, lunette arrière et lames	
Entretien .....	5-4	d'essuie-glace .....	5-100
Accessoires et modifications .....	5-4	Peinture endommagée par retombées	
Ajout d'équipement à l'extérieur de votre		chimiques .....	5-102
véhicule .....	5-6	Pneus .....	5-101
Avertissement sur proposition 65 - Californie .....	5-5	Roues en aluminium .....	5-100
Ceintures de sécurité .....	5-98	Soin de finition .....	5-99
Entretien par le propriétaire .....	5-6	Tableau de bord, vinyle, et autres surfaces	
Exigences de perchlorate du Californie .....	5-5	en plastique .....	5-97
Pour commander des publications		Tôle endommagée .....	5-101
techniques .....	7-18	Tissu et tapis .....	5-96
Témoin d'anomalie du moteur .....	3-40		

Entretien, fixer des rendez-vous .....	7-10
Entretien périodique .....	6-5
Entretien, Pièces de rechange .....	5-111
Équipement électrique complémentaire .....	5-105
Essence	
Octane .....	5-7
Spécifications .....	5-7
Essuie-glace	
Fusibles .....	5-105
Essuie-glace/lave-glace arrière .....	3-11
Essuies-glaces de pare-brise .....	3-10
Étiquette sur paroi latérale du pneu .....	5-59
Exigences de perchlorate du Californie .....	5-5
Extérieur	
Rétroviseur convexe .....	2-40
Rétroviseurs extérieurs télécommandés .....	2-39

## F

Feu arrière - Témoin .....	3-45
Feu de freinage central surélevé .....	5-54
Feux	
Rappel de phares allumés .....	3-44
Feux arrière	
Clignotants et feux de freinage .....	5-55
Feux de circulation de jour .....	3-16
Feux de détresse .....	3-6
Feux de détresses, jauges et témoins .....	3-28

Feux extérieurs .....	3-15
Filtre	
Filtre à air du moteur .....	5-22
Filtre à air de l'habitacle .....	3-26
Finition endommagée .....	5-102
Fixation d'un appareil de retenue pour enfant	
en position siège arrière .....	1-48
Fixation d'un appareil de retenue pour enfant	
en position siège avant droit .....	1-50
Fonctionnement de boîte de vitesses,	
Automatique .....	2-26
Fonctionnement de la boîte de vitesses	
manuelle .....	2-29
Fonctionnement du siège arrière .....	1-9
Frein	
Urgences .....	4-6
Frein de stationnement .....	2-31
Freinage .....	4-4
Vérification du système .....	6-22
Freinage antiblocage, Témoin du système .....	3-38
Freinage d'urgence .....	4-6
Freins .....	5-42
Aide d'urgence .....	4-8
Témoin du système de freinage .....	3-36
Fusibles	
Bloc-fusibles d'ensemble d'instruments .....	5-106
Bloc-fusibles du compartiment moteur .....	5-108
Disjoncteurs et fusibles .....	5-106
Essuie-glace .....	5-105

## G

Glaces .....	2-13
Commande manuelle .....	2-13
Électrique .....	2-14
Gonflement - Pression des pneus .....	5-66
Guide, Utilisation .....	iii

## H

Hayon/lunette .....	2-11
Heure, Réglage .....	3-49
Horloge .....	3-49
Huile	
Huile pour moteur .....	5-18
Témoin de pression .....	3-44
Hypnose de la route .....	4-16
Hydraulique, embrayage à commande .....	5-28

## I

Identification de la fréquence radio, Confidentialité .....	7-21
Identification du véhicule	
Étiquette d'identification des pièces de rechange .....	5-104
Numéro (NIV) .....	5-104

Indicateur	
Compteur de vitesse .....	3-30
Tachymètre .....	3-31
Indicateur du régulateur de vitesse automatique .....	3-45
Information sur le centre d'assistance à la clientèle	
Assistance technique aux utilisateurs de téléscripateurs .....	7-6
Bureaux d'assistance à la clientèle .....	7-6
Comment signaler les défauts compromettant la sécurité au gouvernement canadien .....	7-17
Comment signaler les défauts compromettant la sécurité au gouvernement des États-Unis .....	7-17
Comment signaler les défauts compromettant la sécurité à General Motors .....	7-18
Procédure de satisfaction de la clientèle .....	7-2
Programme d'assistance routière .....	7-8
Remboursement au titre du Programme de Mobilité GM .....	7-7
Renseignements sur la commande de guides de réparation .....	7-18
Transport de courtoisie .....	7-11
Inspection	
Échappement .....	6-21

Installation électrique	
Bloc-fusibles d'ensemble d'instruments .....	5-106
Bloc-fusibles du compartiment moteur .....	5-108
Câblage des phares .....	5-105
Disjoncteurs et fusibles .....	5-106
Équipement électrique complémentaire .....	5-105
Fusibles d'essuie-glace .....	5-105
Glaces à commande électrique et autres équipements électriques .....	5-105
Intensité d'éclairage du tableau de bord .....	3-18

## J

Jauge	
Carburant .....	3-46
Température du liquide de refroidissement .....	3-40

## K

Klaxon .....	3-7
--------------	-----

## L

Lampes de lecture .....	3-19
Lave-glace .....	3-11
Lecture	
Lampes .....	3-19
Levier des clignotants/multifonction .....	3-8

Levier du régulateur de vitesse automatique .....	3-12
Liquide .....	5-26
Boîte de vitesses automatique .....	5-24
Lave-glace .....	5-41
Servodirection .....	5-40
Liquide de refroidissement	
Chauffe-liquide de refroidissement du moteur ...	2-25
Indicateur de température du moteur .....	3-40
Lunette/hayon .....	2-11

## M

Manoeuvre de dépassement .....	4-12
Messages radio XM .....	3-74
Monoxyde de carbone .....	2-11, 2-36, 4-18, 4-32
Moteur	
Aperçu du compartiment moteur .....	5-16
Chauffe-liquide de refroidissement .....	2-25
Démarrage .....	2-23
Disposition de la courroie d'entraînement .....	5-112
Filtre à air .....	5-22
Huile .....	5-18
Indicateur de température du liquide de refroidissement .....	3-40
Liquide de refroidissement .....	5-29
Surchauffe .....	5-32
Système d'échappement .....	2-36
Témoin d'anomalie et d'entretien du moteur ....	3-40
Vérification du système de refroidissement .....	6-22

MP3 .....	3-68
MyGMLink.com .....	7-5

## N

Nettoyage .....	
Cuir .....	5-97
Entretien du dessous de la carrosserie .....	5-102
Éclairage extérieur et lentilles .....	5-99
Intérieur .....	5-94
Joint d'étanchéité .....	5-98
Lavage du véhicule .....	5-98
Pare-brise, lunette arrière et lames d'essuie-glace .....	5-100
Pneus .....	5-101
Roues en aluminium .....	5-100
Soin de finition .....	5-99
Tableau de bord, vinyle, et autres surfaces en plastique .....	5-97
Tissu et tapis .....	5-96

## O

Où installer l'appareil de retenue .....	1-40
OnStar, Confidentialité .....	7-21

## P

Pare-brise .....	
Liquide de lave-glace .....	5-41
Nettoyage de pare-brise, lunette arrière et lames d'essuie-glace .....	5-100
Remplacement des balais .....	5-57
Pare-soleil .....	2-15
Passage à la position de stationnement (P) .....	2-32
Passage hors de la position de stationnement (P) .....	2-34
Passager - Témoin de l'état du sac gonflable du passager .....	3-34
Peinture, Dommages .....	5-102
Peinture endommagée par retombées chimiques .....	5-102
Perte de contrôle .....	4-13
Phare antibrouillard Brouillard .....	3-17



Phares		Pneus (suite)	
Ampoules à halogène .....	5-52	Étiquette sur paroi latérale du pneu .....	5-59
Avertisseur de dépassement .....	3-9	Fonctionnement du dispositif de surveillance	
Feux de circulation de jour .....	3-16	de la pression .....	5-70
Feux extérieurs .....	3-15	Gonflement - Pression des pneus .....	5-66
Inverseur des feux de route/de croisement .....	3-9	Inspection et permutation .....	5-73
Phares, clignotants avant et feux		Installation du pneu de rechange .....	5-86
de stationnement .....	5-52	Nettoyage .....	5-101
Rappel .....	3-16	Pneu de secours compact .....	5-93
Remplacement des ampoules .....	5-52	Quand faut-il remplacer les pneus? .....	5-75
Réglage de la portée .....	5-51	Remplacement de roue .....	5-80
Pièces de rechange, Entretien .....	5-111	Réglage de la géométrie et équilibrage	
Pneu crevé, entreposage .....	5-91	des pneus .....	5-80
Pneu de rechange		Roues en aluminium, nettoyage .....	5-100
Installation .....	5-86	Système de surveillance de la pression .....	5-68
Pneude rechange		Terminologie et définitions .....	5-63
Dépose .....	5-84	Points d'arrimage de l'espace utilitaire .....	2-48
Pneus .....	5-58	Port adéquat des ceintures de sécurité .....	1-16
Achat de pneus neufs .....	5-76	Porte-bagages .....	2-46
Au cas d'un pneu à plat .....	5-82	Porte-gobelets .....	2-44
Chaînes à neige .....	5-81	Portes	
Changer un pneu à plat .....	5-82	Dispositifs de verrouillage .....	2-8
Classification uniforme de la qualité		Portes à verrouillage électrique .....	2-9
des pneus .....	5-78	Serrures de sécurité à l'épreuve des enfants	
Dépose du pneu de rechange et des outil .....	5-84	de porte arrière .....	2-10
Dépose d'un pneu crevé .....	5-86	Témoin d'ouverture .....	3-46
Dimensions variées .....	5-77	Positions du commutateur d'allumage .....	2-20
Entreposage d'un pneu crevé ou d'un pneu		Prises	
de rechange et desoutils .....	5-91	Alimentation des accessoires .....	3-20

Programme d'entretien	
Au moins deux fois par an .....	6-16
Au moins une fois par an .....	6-17
Au moins une fois par mois .....	6-16
Ce véhicule et l'environnement .....	6-2
Chaque fois que vous faites le plein .....	6-15
Conditions d'entretien .....	6-2
Entretien périodique .....	6-5
Inspection du système d'échappement .....	6-21
Introduction .....	6-2
Partie A - Services d'entretien .....	6-4
Partie B - Vérifications et services par le propriétaire .....	6-15
Partie C - Inspections d'entretien périodiques .....	6-21
Partie D - Liquides et lubrifiants recommandés .....	6-23
Partie E - Fiche d'entretien .....	6-25
Structure de ce chapitre .....	6-2
Utilisation de votre programme d'entretien .....	6-4
Vérification de direction, suspension, coiffe d'essieu d'entraînement avant et joint d'étanchéité .....	6-21
Vérification du circuit d'alimentation .....	6-21
Vérification du système d'accélération .....	6-22
Vérification du système de freinage .....	6-22
Vérification du système de refroidissement du moteur .....	6-22
Propriétaires canadiens .....	ii

## R

Radios .....	3-48, 3-50
Réception .....	3-75
Réglage de l'heure .....	3-49
Rallonge de la ceinture de sécurité .....	1-28
Range-monnaie .....	2-44
Réglage de bouche de sortie .....	3-25
Réglage de la ventilation .....	3-25
Régulateur de la hauteur, siège du conducteur .....	1-3
Remboursement au titre du Programme de Mobilité GM .....	7-7
Remorquage	
Traction d'une remorque .....	4-32
Véhicule récréatif .....	4-30
Votre véhicule .....	4-29
Remplacement des ampoules .....	5-52
Ampoules de rechange .....	5-57
Ampoules à halogène .....	5-52
Feu de freinage central surélevé .....	5-54
Feux arrière, clignotants et feux de freinage .....	5-55
Feux de recul .....	5-56
Phares, clignotants avant et feux de stationnement .....	5-52
Réglage de la portée des phares .....	5-51
Remplacement des pièces des dispositifs de sécurité après une collision .....	1-75

Rendez-vous, fixer des rendez-vous pour l'entretien .....	7-10
Reprise tout terrain .....	4-12
Rétroviseurs .....	2-38
Rétroviseur extérieur convexe .....	2-40
Rétroviseur à commande manuelle .....	2-38
Rétroviseur à gradation automatique .....	2-39
Rétroviseur manuel avec système OnStar <sup>MD</sup> .....	2-38
Rétroviseurs extérieurs télécommandés .....	2-39
Réparation de dommages par collision .....	7-13
Réparation de votre véhicule muni de sacs gonflables .....	1-72
Réservoir vide .....	2-36
Rodage de véhicule neuf .....	2-20
Roue de secours	
Rangement .....	5-91
Roues	
Dimensions variées .....	5-77
Géométrie et équilibrage des roues .....	5-80
Remplacement .....	5-80
Routes onduleuses et de montagne .....	4-17

## S

Sacs gonflables .....	1-55
Ajout d'équipement à un véhicule muni de sacs gonflables .....	1-72
De quelle façon le sac gonflable retient-il? .....	1-64
Mise en état de fonctionnement .....	3-32
Où se trouvent les sacs gonflables? .....	1-59
Quand un sac gonflable doit-il se gonfler? .....	1-61
Que verrez-vous après le déploiement d'un sac gonflable? .....	1-64
Qu'est-ce qui entraîne le déploiement du sac gonflable? .....	1-63
Réparation de votre véhicule muni de sacs gonflables .....	1-72
Système de détection des passagers .....	1-66
Témoin de l'état du sac gonflable	
du passager .....	3-34
Secouer le véhicule pour le sortir .....	4-23
Serrures de sécurité à l'épreuve des enfants	
de porte arrière .....	2-10
Si vous êtes pris dans le sable/la boue/la neige/ sur la glace .....	4-22

Sièges		Stationnement (P)	
Appuis-têtes .....	1-6	Passage à la position .....	2-32
Dossier rabattable du siège passager .....	1-7	Passage hors de la position .....	2-34
Fonctionnement du siège arrière .....	1-9	Surmultiplication désactivée - Témoin .....	3-45
Régulateur de la hauteur du siège		Surmultiplication hors fonction .....	2-29
du conducteur .....	1-3	Système d'accélération, vérification .....	6-22
Sièges à dossier inclinable .....	1-4	Système d'antenne autoradio satellite XM <sup>MC</sup> .....	3-76
Sièges manuels .....	1-2	Système de détection des passagers .....	1-66
Signaler les déficiences compromettant		Système de freinage antiblocage (ABS) .....	4-5
la sécurité		Système de navigation, Confidentialité .....	7-21
General Motors .....	7-18	Système de phares automatiques .....	3-17
Gouvernement .....	7-17	Système de refroidissement .....	5-34
Gouvernement canadien .....	7-17	Système de régulation de température	
Signaux de changement de direction et de		Filtre à air, habitacle .....	3-26
changement de voies .....	3-8	Réglage de bouche de sortie .....	3-25
Stabilitrak <sup>MD</sup> .....	4-8	Système à glissière des accessoires du	
Stationnement		chargement arrière .....	2-48
Au-dessus de matières qui brûlent .....	2-35	Système OnStar <sup>MD</sup> .....	2-40
Stationnement du véhicule .....	2-35	Systèmes antivol .....	2-15
		Contenu antivol .....	2-17
		Systèmes audio .....	3-50

## T

Tableau de bord	
Aperçu .....	3-4
Compartiment de rangement .....	2-45
Ensemble d'instruments .....	3-29
Tachymètre .....	3-31
Tapis de plancher .....	2-45
Télédéverrouillage .....	2-5
Télédéverrouillage, Fonctionnement .....	2-6
Témoin	
Bas niveau de carburant .....	3-47
Basse pression de gonflage des pneus .....	3-38
De bas niveau de liquide de lave-glace .....	3-46
État du sac gonflable du passager .....	3-34
Feu arrière .....	3-45
Feux de route .....	3-45
Mise en état de fonctionnement des sacs gonflables .....	3-32
Porte ouverte .....	3-46
Pression d'huile .....	3-44
Régulateur de vitesse automatique .....	3-45

Témoin (suite)	
Surmultiplication désactivée .....	3-45
Système de charge .....	3-36
système de freinage antiblocage (ABS) .....	3-38
Système de traction asservie .....	3-39
Témoin d'anomalie .....	3-40
Témoin de rappel des ceintures de sécurité ....	3-31
Témoin du système de freinage .....	3-36
Témoin du système de traction asservie .....	3-39
Témoin de Stabilitrak .....	3-39
Toit ouvrant .....	2-49
Tôle endommagée .....	5-101
Totalisateurs partiels .....	3-30
Traction	
Système de traction asservie (TCS) .....	4-7
Système Stabilitrak <sup>MD</sup> .....	4-8
Témoin du système .....	3-39

## U

Utilisation de votre guide .....	iii
----------------------------------	-----

## V

### Véhicule

Avertissements concernant des dommages .....	iv
Chargement .....	4-23
Contrôle .....	4-3
Symboles .....	iv

### Vérification

Circuit d'alimentation .....	6-21
Direction, suspension, coiffe d'essieu d'entraînement avant et joint d'étanchéité ....	6-21
Partie C - Inspections d'entretien périodiques .....	6-21
Système d'accélération .....	6-22

### Vérification (suite)

Système de freinage .....	6-22
Système de refroidissement .....	6-22
Témoin du moteur .....	3-40
Vérification de direction, suspension, coiffe d'essieu d'entraînement avant et joint d'étanchéité .....	6-21
Vérification de l'appareil de retenue .....	1-74
Remplacement des pièces des dispositifs de sécurité après une collision .....	1-75
Vérification sous le capot .....	5-14
Verrouillage	
Serrures de sécurité à l'épreuve des enfants de porte arrière .....	2-10
Volant inclinable .....	3-7