



gebruiksaanwijzing  
user manual  
notice d'utilisation  
benutzerinformation

Kookplaat  
Hob  
Table de cuisson  
Kochfeld

PAI6105E

## INHOUD

Veiligheidsinformatie	2	Onderhoud en reiniging	10
Veiligheidsvoorschriften	3	Probleemoplossing	11
Beschrijving van het product	5	Montage	12
Dagelijks gebruik	6	Technische informatie	14
Nuttige aanwijzingen en tips	9	Milieubescherming	15

Wijzigingen voorbehouden.

## VEILIGHEIDSINFORMATIE

Lees zorgvuldig de meegeleverde instructies voor installatie en gebruik van het apparaat. De fabrikant is niet verantwoordelijk voor letsel en schade veroorzaakt door een foutieve installatie. Bewaar de instructies van het apparaat voor toekomstig gebruik.

### Veiligheid van kinderen en kwetsbare mensen

 **Waarschuwing!** Gevaar voor verstikking, letsel of permanente invaliditeit.

- Dit apparaat kan worden gebruikt door kinderen van 8 jaar en ouder en door mensen met beperkte lichamelijke, zintuiglijke of verstandelijke vermogens of een gebrek aan ervaring en kennis, indien zij onder toezicht staan van een volwassene of van iemand die verantwoordelijk is voor hun veiligheid.
- Laat kinderen niet met het apparaat spelen.
- Houd alle verpakkingsmaterialen uit de buurt van kinderen.
- Houd kinderen en huisdieren uit de buurt van het apparaat als het in werking is of afkoelt. Het apparaat is heet.
- Als het apparaat is uitgerust met een kinderbeveiliging, raden wij aan dit te activeren.
- Reiniging en onderhoud mag niet worden uitgevoerd door kinderen zonder toezicht.

### Algemene veiligheid

- Het apparaat en de toegankelijke onderdelen ervan worden heet tijdens gebruik. De verwarmingselementen niet aanraken.
- Bedien het apparaat niet met een externe timer of een apart afstandbedieningssysteem.

- Zonder toezicht koken op een kookplaat met vet of olie kan gevaarlijk zijn en brandgevaar opleveren.
- Probeer brand nooit met water te blussen, maar schakel in plaats daarvan het apparaat uit en bedek de vlam, d.w.z. met een deksel of blusdeken.
- Bewaar geen voorwerpen op de kookplaten.
- Gebruik geen stoomreiniger om het apparaat schoon te maken.
- Metalen voorwerpen, zoals messen, vorken, lepels en deksels mogen niet op de kookplaat worden geplaatst, aangezien ze heet kunnen worden.
- Als de glaskeramische oppervlakte gebarsten is, schakel het apparaat dan uit om het risico op elektrische schokken te voorkomen.
- Schakel het kookplaat-element uit na elk gebruik met de bedieningstoetsen. Vertrouw niet op de pandetector.



## VEILIGHEIDSVOORSCHRIFTEN

### Montage



**Waarschuwing!** Alleen een erkende installatietechnicus mag het apparaat installeren.

- Verwijder alle verpakkingsmaterialen.
- Installeer en gebruik geen beschadigd apparaat.
- Volg de installatie-instructies op die zijn meegeleverd met het apparaat.
- Houd de minimumafstand naar andere apparaten en units in acht.
- Wees voorzichtig met het verplaatsen van het apparaat, het is zwaar. Draag altijd veiligheidshandschoenen.
- Dicht de oppervlakken af met kit om te voorkomen dat ze gaan opzetten door vocht.
- Bescherm de bodem van het apparaat tegen stoom en vocht.
- Installeer het apparaat niet naast een deur of onder een raam. Dit voorkomt dat hete pannen van het apparaat vallen als de deur of het raam wordt geopend.
- Als het apparaat geïnstalleerd is boven lades zorg er dan voor dat de ruimte tus-

sen de onderkant van het apparaat en de bovenste lade voldoende is voor luchtcirculatie.

- Zorg ervoor dat er een ventilatieruimte van 2 mm vrij is tussen het werkblad en de voorkant van de onderste unit. De garantie dekt geen schade veroorzaakt door het gebrek aan een adequate ventilatieruimte.
- De onderkant van het apparaat kan heet worden. Wij raden aan om een onbrandbaar scheidingspaneel te plaatsen onder het apparaat om te voorkomen dat de onderkant kan worden aangeraakt.

### Aansluiting aan het elektriciteitsnet



**Waarschuwing!** Gevaar voor brand en elektrische schokken.

- Alle elektrische aansluitingen moeten door een gediplomeerd elektromonteur worden gemaakt.
- Dit apparaat moet worden aangesloten op een geaard stopcontact.
- Verzeker u ervan dat de stekker uit het stopcontact is getrokken, voordat u welke werkzaamheden dan ook uitvoert.

- Gebruik de juiste stroomkabel.
- Voorkom dat de stroomkabels verstrikt raken.
- Zorg ervoor dat de stroomkabel of stekker (indien van toepassing) het hete apparaat of heet kookgerei niet aanraakt als u het apparaat op de nabijgelegen contactdozen aansluit
- Zorg ervoor dat het apparaat correct is geïnstalleerd. Losse en onjuiste stroomkabels of stekkers (indien van toepassing) kunnen ervoor zorgen dat de contactklem te heet wordt.
- Zorg ervoor dat er een schokbescherming wordt geïnstalleerd.
- Zorg ervoor dat het snoer niet wordt belast door trekken.
- Zorg dat u de hoofdstekker (indien van toepassing) of kabel niet beschadigt. Neem contact op met de service-afdeling of een elektromonteur om een beschadigde hoofdkabel te vervangen.
- De elektrische installatie moet een isolatieapparaat bevatten waardoor het apparaat volledig van het lichtnet afgesloten kan worden. Het isolatieapparaat moet een contactopening hebben met een minimale breedte van 3 mm.
- Gebruik alleen de juiste isolatie-apparaten: stroomonderbrekers, zekeringen (schroefzekeringen moeten uit de houder worden verwijderd), aardlekschakelaars en contactgevers.

## Gebruik

 **Waarschuwing!** Gevaar op letsel, brandwonden of elektrische schokken.

- Gebruik dit apparaat in een huishoudelijke omgeving.
- De specificatie van het apparaat mag niet worden veranderd.
- Bedien het apparaat niet met een externe timer of een apart afstandbedieningssysteem.
- Laat het apparaat tijdens het gebruik niet onbeheerd achter.
- Bedien het apparaat niet met natte handen of als het contact maakt met water.
- Leg geen bestek of deksels van steelpannen op de kookzones. Deze kunnen heet worden.
- Zet de kookzone op "uit" na elk gebruik. Vertrouw niet alleen op de pandetector.

- Het apparaat mag niet worden gebruikt als werkblad of aanrecht.
- Als er een scheur in het oppervlak zit, trek dan de stekker uit het stopcontact om elektrische schokken te voorkomen.
- Gebruikers met een pacemaker moeten een afstand van minimaal 30 cm bewaren van de inductiekookzones als het apparaat in werking is.

 **Waarschuwing!** Brand- of explosiegevaar.

- Verhitte vetten en olie kunnen ontvlambare damp afgeven. Houd vlammen of verwarmde voorwerpen uit de buurt van vet en olie als u er mee kookt.
- De dampen die hete olie afgeeft kunnen spontane ontbranding veroorzaken.
- Gebruikte olie die voedselresten bevat kan brand veroorzaken bij een lagere temperatuur dan olie die voor de eerste keer wordt gebruikt.
- Plaats geen ontvlambare producten of items die vochtig zijn door ontvlambare producten in, bij of op het apparaat.
- Probeer niet om een brand te blussen met water. Haal het apparaat uit het stopcontact en dek de vlammen af met een deksel of blusdeken.

 **Waarschuwing!** Risico op schade aan het apparaat.

- Zet geen heet kookgerei op het bedieningspaneel.
- Laat kookgerei niet droogkoken.
- Laat geen voorwerpen of kookgerei op het apparaat vallen. Het oppervlak kan beschadigen.
- Activeer de kookzones niet met leeg kookgerei of zonder kookgerei erop.
- Geen aluminiumfolie op het apparaat leggen.
- Pannen van gietijzer, aluminium of met beschadigde bodems kunnen krassen veroorzaken in het glaskeramiek. Til deze voorwerpen altijd op als u ze moet verplaatsen op de kookplaat.

## Onderhoud en reiniging

 **Waarschuwing!** Risico op schade aan het apparaat.



- Reinig het apparaat regelmatig om te voorkomen dat het materiaal van het oppervlak achteruitgaat.
- Gebruik geen waterstralen of stoom om het apparaat te reinigen.
- Maak het apparaat schoon met een vochtige, zachte doek. Gebruik alleen neutrale schoonmaakmiddelen. Gebruik geen schuurmiddelen, schuursponsjes, oplosmiddelen of metalen voorwerpen.
- Neem contact met uw plaatselijke overheid voor informatie m.b.t. correcte afvalverwerking van het apparaat.
- Haal de stekker uit het stopcontact.
- Snijd het netsnoer van het apparaat af en gooi dit weg.

## Verwijdering

**!** **Waarschuwing!** Gevaar voor letsel of verstikking.

## BESCHRIJVING VAN HET PRODUCT

### Algemeen overzicht

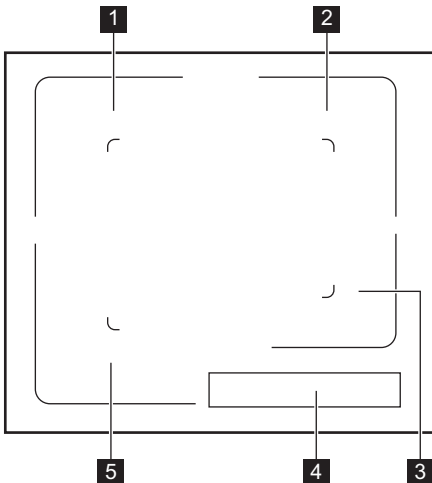

- 1** Inductiekookzone
- 2** Inductiekookzone
- 3** Inductiekookzone
- 4** Bedieningspaneel
- 5** Inductiekookzone



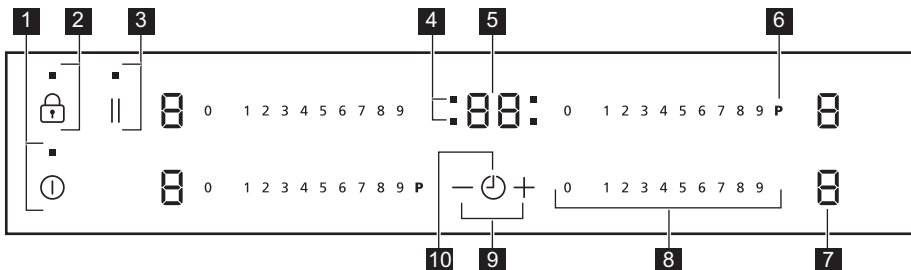







### Indeling bedieningspaneel



## Gebruik de tiptoetsen om het apparaat te bedienen. De displays, indicatielampjes en geluiden tonen welke functies worden gebruikt.

	Tiptoets	-functie
1		Het apparaat in- en uitschakelen.
2		Het bedieningspaneel vergrendelen/ontgrendelen.
3		De functie STOP+GO in- en uitschakelen.
4	Indicatielampjes timer voor de kookzones	Geeft aan voor welke kookzone u de tijd instelt.
5	Het timerdisplay	Geeft de tijd in minuten weer.
6		De Powerfunctie inschakelen.
7	Een kookstanddisplay	De kookstand weergeven.
8	Een bedieningsstrip	Het instellen van de kookstand.
9		De tijd verlengen of verkorten.
10		Kookzone instellen.

### Kookstanddisplays

Display (weergave)	Beschrijving
	De kookzone is uitgeschakeld.
	De kookzone wordt gebruikt.
	De  -functie is in werking.
	De automatische verwarmingsfunctie is in werking.
	De Powerfunctie is in werking.
 + cijfer	Er is een storing.
	Er is nog een kookzone heet (restwarmte).
	Slot/kinderbeveiliging is in werking.
	Het kookgerei is niet geschikt of te klein, of er is geen kookgerei op de kookzone geplaatst.
	De functie Automatische uitschakelen is in werking getreden.

### Restwarmte-indicatie

 **Waarschuwing!**   
Verbrandingsgevaar door restwarmte!

De inductiekookzones creëren de voor het koken benodigde warmte direct in de bodem van de pan. Het glaskeramik wordt verwarmd door de warmte van de pannen.

## DAGELIJKS GEBRUIK

### In- en uitschakeling

Raak  1 seconde aan om het apparaat in- of uit te schakelen.

### Automatische uitschakeling

**De functie schakelt het apparaat automatisch uit als:**

- Alle kookzones uitgeschakeld zijn ().

- U de kookstand niet instelt nadat u het apparaat hebt ingeschakeld.
- U iets hebt gemorst of iets langer dan 10 seconden op het bedieningspaneel hebt gelegd (een pan, doek, etc.). Er klinkt zes keer een geluidssignaal en het apparaat wordt uitgeschakeld. Verwijder het voorwerp of reinig het bedieningspaneel.

- Het apparaat wordt te heet (b.v. als een pan droogkookt). Wacht totdat de kookzone is afgekoeld voordat u het apparaat weer kunt gebruiken.
- U ongeschikt kookgerei gebruikt. Het symbool **F** gaat branden en na 2 minuten schakelt de kookzone automatisch uit.
- U een kookzone niet uitschakelt of de kookstand verandert. Na enige tijd gaat **□** branden en wordt het apparaat uitgeschakeld. Zie hieronder.
- De verhouding tussen warmte-instelling en tijden van de automatische uitschakelingsfunctie:
  - **0** , **1** - **2** — 6 uur
  - **3** - **4** — 5 uur
  - **5** — 4 uur
  - **6** - **9** — 1,5 uur

### De kookstand

Raak de bedieningsstrip aan bij de gewenste kookstand. Beweeg uw vinger over de bedieningsstrip om de instelling te wijzigen. Laat niet los voordat de juiste kookstand is bereikt. Het display toont de kookstand.



### Automatisch opwarmen

U kunt een gewenste kookstand sneller verkrijgen als u de functie Automatisch opwarmen inschakelt. Deze functie schakelt even de hoogste kookstand in (zie diagram) en verlaagt dan naar de gewenste kookstand. De functie Automatisch opwarmen starten voor een kookzone:

1. Raak **P** aan (**P** verschijnt dan in het display).
2. Selecteer meteen de benodigde kookstand. Na 3 seconden verschijnt **R** op het display.

Verander de kookstand om de functie te stoppen.

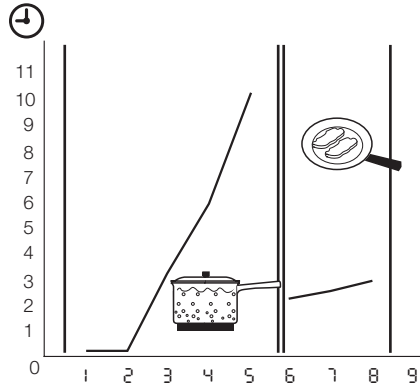

### Powerfunctie

De Powerfunctie maakt meer vermogen beschikbaar voor de inductiekookzones. De Powerfunctie kan een beperkte tijd worden ingeschakeld (zie het hoofdstuk Technische informatie). Daarna wordt de inductiekookzone automatisch teruggeschakeld naar de hoogste kookstand. Raak **P** aan om de functie in te schakelen; **P** gaat branden. Wijzig de kookstand om de kookstand uit te schakelen.

### Vermogensbeheer

Het vermogensbeheer verdeelt het vermogen tussen twee kookzones die een paar vormen (zie afbeelding). De powerfunctie verhoogt het vermogen naar het maximale niveau voor één kookzone per paar. De kracht in de tweede kookzone neemt automatisch af. Het warmte-instellingsdisplay van de verlaagde zone verandert tussen twee niveaus.

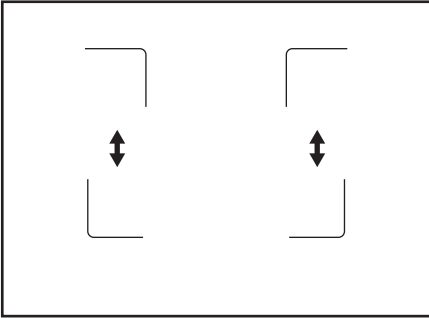

## Timer

### Timer met aftelfunctie

Gebruik de timer met aftelfunctie om in te stellen hoe lang de kookzone deze keer wordt gebruikt.

### Stel de timer in nadat u de kookzone hebt geselecteerd.

U kunt de kookstand vóór of na het instellen van de timer selecteren.

- **De kookzone instellen:** raak  $\odot$  herhaaldelijk aan totdat het controlelampje van een benodigde kookzone aan gaat.
- **De timer in- of uitschakelen:** raak  $+$  of  $-$  van de timer aan om de tijd in te stellen (00 - 99 minuten). Als het lampje van de kookzone langzamer gaat knipperen, wordt de tijd afgeteld.
- **De timer uitschakelen:** stel de kookzone in met  $\odot$  en raak  $-$  aan om de timer uit te schakelen. De resterende tijd telt af tot 00. Het indicatielampje van de kookzone gaat uit.
- **Resterende tijd weergeven:** selecteer de kookzone met  $\odot$ . Het indicatielampje van de kookzone gaat sneller knipperen. Op het display wordt de resterende tijd weergegeven.

Als de tijd verstreken is, klinkt er een geluidssignaal en knippert 00. De kookzone wordt uitgeschakeld.

- **Het geluidssignaal stopzetten:** Aanraken van  $\odot$

### Kookwekker

U kunt de timer gebruiken als **kookwekker** als de kookzones uitgeschakeld zijn. Raak  $\odot$  aan. Raak  $+$  of  $-$  aan om de tijd in te stellen. Als de tijd verstreken is, klinkt er een geluidssignaal en knippert 00.

- **Het geluidssignaal stopzetten:** Aanraken van  $\odot$

### STOP+GO

De **STOP + GO**-functie stelt alle kookzones in op de laagste instelling ( $\underline{u}$ ).

Als **STOP + GO** loopt, kunt u de warmte-instelling niet wijzigen.

De **STOP + GO** functie stopt de timerfunctie niet.

- Raak **voor het inschakelen** van deze functie  $||$  aan. Het symbool  $\underline{u}$  gaat branden.
- Raak **voor het uitschakelen** van deze functie  $||$  aan. De kookstand die u eerder hebt ingesteld, wordt weergegeven.

### Slot

Wanneer de kookzones in gebruik zijn, kunt u het bedieningspaneel vergrendelen, maar niet  $\odot$ . Hiermee wordt voorkomen dat de kookstand per ongeluk wordt veranderd. Stel eerst de kookstand in.

Raak om deze functie te starten  $\odot$  aan.

Het symbool  $\underline{L}$  verschijnt gedurende vier seconden.

De timer blijft aan.

Raak om deze functie te stoppen  $\odot$  aan. De kookstand die u eerder hebt ingesteld, wordt weergegeven.

Als u het apparaat stopt, stopt deze functie ook.

### De kinderbeveiliging

Deze functie voorkomt dat het apparaat onbedoeld wordt gebruikt.

#### De kinderbeveiliging inschakelen



- Schakel het apparaat in met  $\odot$ . **Stel geen kookstand in.**
- Raak  $\odot$  4 seconden aan. Het symbool  $\underline{L}$  gaat branden.
- Schakel het apparaat uit met  $\odot$ .

#### De kinderbeveiliging uitschakelen

- Schakel het apparaat in met  $\odot$ . **Stel geen kookstand in.** Raak  $\odot$  4 seconden aan. Het symbool  $\underline{u}$  gaat branden.
- Schakel het apparaat uit met  $\odot$ .

#### De kinderbeveiliging gedurende een kooksessie onderdrukken

- Schakel het apparaat in met  $\odot$ . Het symbool  $\underline{L}$  gaat branden.

- Raak  4 seconden aan. **Stel de kookstand in binnen 10 seconden.** U kunt het apparaat bedienen.
- Als u het apparaat uitschakelt met , gaat de kinderbeveiliging weer werken.

## NUTTIGE AANWIJZINGEN EN TIPS

### INDUCTIEKOOKZONES

Bij een inductiekookzone zorgt een sterk elektro-magnetisch veld ervoor dat de pan erg snel heet wordt.

#### **Kookgerei voor inductiekookzones**

**Belangrijk!** Gebruik de inductiekookzones met geschikte pannen.

#### **Materiaal van het kookgerei**

- **correct:** gietijzer, staal, geëmailleerd staal, roestvrij staal, meerlaagse bodem (aangemerkt als geschikt voor inductie door de fabrikant).
- **incorrect:** aluminium, koper, messing, glas, keramiek, porselein.

#### **Een pan is geschikt voor een inductiekookplaat als...**

- ...een beetje water zeer snel kookt op een zone die is ingesteld op de hoogste kookstand.
- ...een magneet blijft plakken aan de bodem van de pan.

 **De bodem van het kookgerei** moet zo dik en vlak mogelijk zijn.

#### **Lawaai tijdens gebruik**

##### **Als u dit hoort:**

- krakend geluid: de pan is gemaakt van verschillende materialen (sandwich-constructie).
- fluitend geluid: bij gebruik van één of meer kookzones met een hoge kookstand en als de pan is gemaakt van verschillende materialen (sandwich-constructie)
- Zoemen: als u hoge kookstanden gebruikt.
- Klikken: er treedt elektrische schakeling op.
- Sissen, zoemen: de ventilator werkt.

**Deze geluiden zijn normaal en hebben niets met een defect te maken.**

### **Energie besparen**

 Energie besparen

- Doe indien mogelijk altijd een deksel op het kookgerei.
- Zet het kookgerei op de kookzone voordat u deze inschakelt.
- Gebruik de restwarmte om het eten warm te houden of te smelten.

 De efficiëntie van de kookzone

De efficiëntie van de kookzone heeft betrekking op de diameter van het kookgerei. Kookgerei met een diameter die kleiner is dan het minimum, ontvangt slechts een deel van het vermogen dat door de kookzone wordt gegenereerd. Zie het hoofdstuk Technische gegevens voor de minimale diameters.

### **Öko Timer (Eco-timer)**

 Om energie te besparen schakelt het verwarmingselement van de kookzone eerder uit dan het signaal van de timer met aftelfunctie klinkt. Het verschil in werkingstijd hangt af van het niveau van de kookstand en de lengte van de bereiding.

### **De voorbeelden van kooktoepassingen**

De relatie tussen het stroomverbruik van de warmte-instelling en de kookzone is niet lineair.

Wanneer u de warmte-instelling verhoogt, is dit niet proportioneel met de toename in stroomverbruik van de kookzone.

Het betekent dat de kookzone met de medium warmte-instelling minder dan de helft van het vermogen gebruikt.

 De gegevens in de volgende tabel dienen slechts als richtlijn.

Verwarmingsstand	Gebruik om:	Tijd	Tips	Nominaal stroomverbruik
U 1	Het door u gekookte eten warm te houden	naar behoefte	Leg een deksel op de pan.	3 %
1 - 2	Hollandaisesaus, smelten: boter, chocolade, gelatine	5 - 25 min	Meng het geheel van tijd tot tijd.	3 – 5 %
1 - 2	Stollen: luchtige omeletten, gebakken eieren	10 - 40 min	Met deksel bereiden.	3 – 5 %
2 - 3	Zachtjes aan de kook brengen van rijst en gerechten op melkbasis, reeds bereide gerechten opwarmen	25 - 50 min	Voeg minstens tweemaal zoveel vloeistof toe als rijst, melkgerechten tijdens het bereiden tussendoor roeren.	5 – 10 %
3 - 4	Stomen van groenten, vis en vlees	20 - 45 min	Enkele eetlepels vloeistof toevoegen	10 – 15 %
4 - 5	Aardappelen stomen	20 - 60 min	Gebruik max. ¼ l water voor 750 g aardappelen	15 – 21 %
4 - 5	Bereiden van grotere hoeveelheden voedsel, stoofschotels en soepen	60 - 150 min	Tot 3 l vloeistof plus ingrediënten	15 – 21 %
6 - 7	Lichtjes braden: kalfsoester, cordon bleu van kalfsvlees, koteletten, rissoles, worstjes, lever, roux, eieren, panenkoeken, donuts	zoals nodig	Halverwege de bereidings-tijd omdraaien.	31 – 45 %
7 - 8	Door-en-door gebraden, rösties, lendenbiefstukken, steaks	5 - 15 min	Halverwege de bereidings-tijd omdraaien.	45 – 64 %
9	Aan de kook brengen van water, pasta koken, aanbraden van vlees (goulash, stoofvlees), frituren van friet			100 %
P	Aan de kook brengen van grote hoeveelheden water. Het vermogensbeheer is ingeschakeld.			

## ONDERHOUD EN REINIGING

Reinig het apparaat telkens na gebruik  
Gebruik altijd kookgerei met een schone bodem.

**i** Krassen of donkere vlekken in de glaskeramik hebben geen invloed op de werking van het apparaat.

### Vuil verwijderen:

- **Verwijder direct:** gesmolten plastic, gesmolten folie en suikerhoudende gerechten. Anders kan het vuil het apparaat beschadigen. Gebruik een speciale schraper voor de glazen plaat. Plaats de schraper schuin op de glazen plaat en verwijder resten door het blad over het oppervlak te schuiven.
- **Verwijder nadat het apparaat volledig is afgekoeld:** kalkvlekken, waterkringen, vetvlekken, glimmende metaalachtige verkleuringen. Gebruik



een speciaal schoonmaakmiddel voor glaskeramik of roestvrij staal.

2. Reinig het apparaat met een vochtige doek en een beetje afwasmiddel.

3. Wrijf het apparaat **ten slotte droog met een schone doek.**

## PROBLEEMOPLOSSING

Probleem	Mogelijke	oplossing
U kunt het apparaat niet inschakelen of bedienen.		Schakel het apparaat opnieuw in en stel de kookstand binnen 10 seconden in.
	U hebt twee of meer tiptoetsen tegelijk aangeraakt.	Raak slechts één tiptoets tegelijk aan.
	De STOP+GO-functie is in werking.	Raadpleeg het hoofdstuk "Dagelijks gebruik".
	Er bevindt zich water of vespatten op het bedieningspaneel.	Reinig het bedieningspaneel.
Er klinkt een geluidssignaal en het apparaat wordt uitgeschakeld. Er weerklinkt een geluidssignaal als het apparaat uit is.	U hebt een of meer tiptoetsen afgedekt.	Verwijder het voorwerp van de tiptoetsen.
Het apparaat wordt uitgeschakeld.	U hebt iets op de tiptoets ⓘ gezet.	Verwijder het voorwerp van de tiptoets.
De restwarmte-indicatie gaat niet aan.	De kookzone is niet heet, omdat hij slechts kortstondig is gebruikt.	Als het lang duurt alvorens de kookzone voldoende heet is, neem dan contact op met de klantenservice.
De automatische opwarmfunctie start niet.	Kookzone is heet.	Laat de kookzone voldoende afkoelen.
	De hoogste kookstand is ingesteld.	De hoogste kookstand heeft hetzelfde vermogen als de automatische opwarmfunctie.
De kookstand schakelt tussen twee kookstanden.	Het stroombeheer is ingeschakeld.	Zie "Energiebeheer".
De sensorvelden worden warm.	Het kookgerei is te groot of staat te dicht bij het bedieningspaneel.	Plaats groter kookgerei op de achterste kookzones indien nodig.
[-] gaat branden.	De automatische uitschakeling is in werking getreden.	Schakel het apparaat uit en weer in.
[L] gaat branden.	De kinderbeveiliging of toetsblokkering is actief.	Raadpleeg het hoofdstuk "Dagelijks gebruik".
[F] gaat branden.	Geen kookgerei op de kookzone.	Zet kookgerei op de kookzone.
	Incorrect kookgerei.	Gebruik het juiste kookgerei.
	De diameter aan de bodem van het kookgerei is te klein voor de kookzone.	Zet het kookgerei op een kleinere kookzone.

Probleem	Mogelijke	oplossing
 en een getal gaan branden.	Er heeft zich een fout in het apparaat voorgedaan.	Ontkoppel het apparaat enige tijd van de stroomtoevoer. Ontkoppel de zekering uit het elektrische systeem van het huis. Sluit het apparaat opnieuw aan. Als  weer gaat branden, neem dan contact op met de klantenservice.
 gaat branden.	Er is een storing opgetreden in het apparaat, omdat er kookgerei is drooggekookt. De oververhittingsbeveiliging voor de kookzones en de Automatische uitschakeling zijn actief.	Schakel het apparaat uit. Verwijder het hete kookgerei. Schakel na ongeveer 30 seconden de kookzone opnieuw in. Als het kookgerei het probleem was, dan moet het foutbericht van het display verdwijnen, maar de restwarmte-indicatie kan aanblijven. Laat het kookgerei voldoende afkoelen en controleer in het hoofdstuk "Kookgerei voor inductiekookzone" of het kookgerei geschikt is voor inductiekookplaten.

Als u door het volgen van de bovenstaande suggesties het probleem niet kunt oplossen, dient u contact op te nemen met uw vakhandelaar of de klantenservice. Geef de gegevens door van het typeplaatje, een driecijferige code voor de glaskeramik (bevindt zich op de hoek van het glazen oppervlak) en de foutmelding die wordt weergegeven.

Controleer of u het apparaat op de juiste manier gebruikt hebt. Bij onjuist gebruik van het apparaat wordt het bezoek van de technicus van de klantenservice of de vakhandelaar in rekening gebracht, zelfs tijdens de garantieperiode. De instructies over de klantenservice en de garantiebepalingen vindt u in het garantieboekje.

## MONTAGE

 **Waarschuwing!** Raadpleeg de hoofdstukken Veiligheid.

 Voor montage

Noteer voor montage van het apparaat de onderstaande informatie van het typeplaatje. Het typeplaatje bevindt zich aan de onderkant van de behuizing van het apparaat.

- Model .....
- Productnummer (PNC) .....
- Serienummer (S.N.).....

### Inbouwapparatuur

- Inbouwapparaten mogen alleen worden gebruikt nadat zij ingebouwd zijn in ge-

schikte inbouwunits of werkbladen die aan de normen voldoen.

### Aansluitkabel

- Het apparaat is voorzien van een aansluitsnoer.
- Vervang de beschadigde voedingskabel door een speciale kabel (type H05BB-F Tmax 90°C of hoger). Neem contact op met een klantenservice bij u in de buurt.



# Assemblage

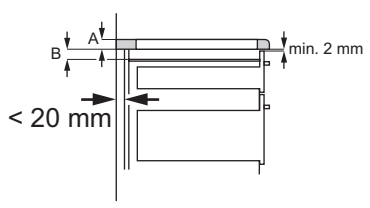
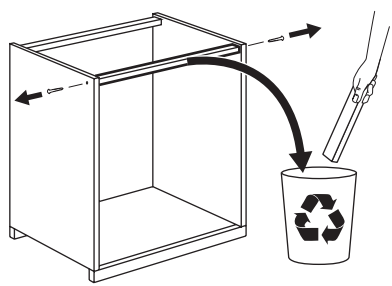
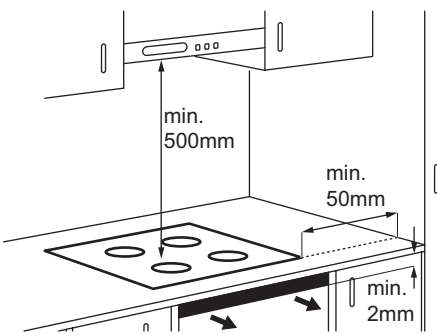

A	B
12 mm	57 mm
28 mm	41 mm
38 mm	31 mm

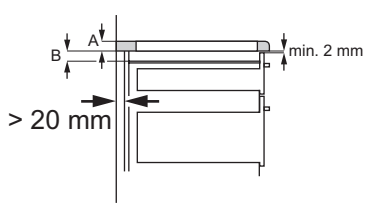
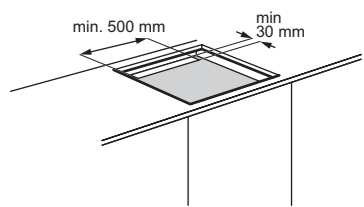

A	B
12 mm	57 mm
28 mm	41 mm
38 mm	31 mm

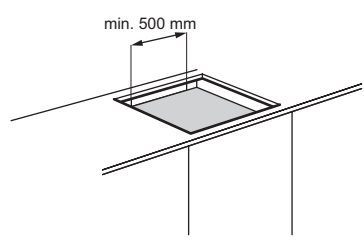

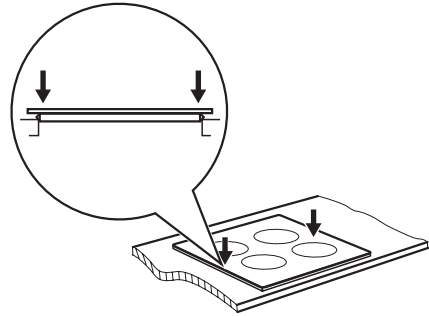
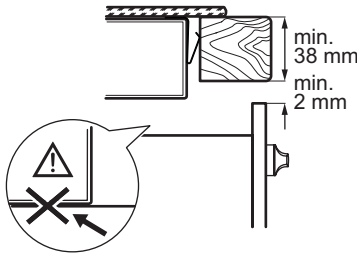
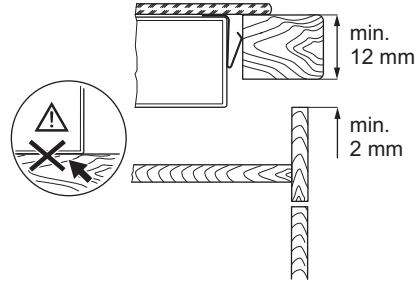
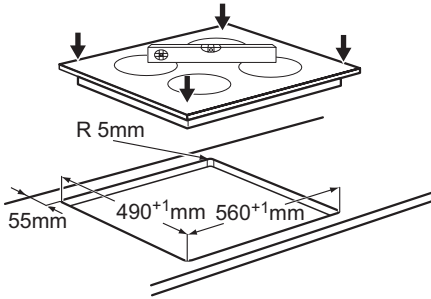

## TECHNISCHE INFORMATIE

Modell PAI6105E  
 Typ 58 GAD D5 AU  
 Induction 7.4 kW  
 Ser.Nr. ....  
 PROGRESS

Prod.Nr. 949 594 325 01  
 220 - 240 V 50 - 60 Hz  
 Made in Germany  
 7.4 kW  
 CE  

### Vermogen van kookzones

Kookzone	Nominaal vermogen (max warmte-instelling) [W]	Powerfunctie ingeschakeld [W]	Maximale duur van de Powerfunctie [min]	Minimale diameter van het kookgerei [mm]
Rechtsachter — 180 mm	1800 W	2500W	10	145
Rechtsvoor — 145 mm	1400 W			125
Linksachter — 180 mm	1800 W			145
Linksvoor — 210 mm	2200 W	3200W	10	180

Het vermogen van de kookzones kan enigszins afwijken van de gegevens in de

tabel. Het verandert met het materiaal en de afmetingen van het kookgerei.

## MILIEUBESCHERMING

---

Het symbool  op het product of op de verpakking wijst erop dat dit product niet als huishoudafval mag worden behandeld, maar moet worden afgegeven bij een verzamelpunt waar elektrische en elektronische apparatuur wordt gerecycled. Als u ervoor zorgt dat dit product op de juiste manier wordt verwijderd, voorkomt u mogelijke negatieve gevolgen voor mens en milieu die zich zouden kunnen voordoen in geval van verkeerde afvalverwerking. Voor gedetailleerdere informatie over het recyclen van dit product, kunt u contact

opnemen met de gemeente, de gemeentereiniging of de winkel waar u het product hebt gekocht.

### Verpakkingsmateriaal



De verpakkingsmaterialen zijn milieuvriendelijk en herbruikbaar. De kunststof onderdelen zijn gemarkeerd, bijv.: >PE<, >PS<, enz. Gooi het verpakkingsmateriaal weg in de juiste afvalcontainer bij uw plaatselijke afvalverwerkingsdienst.

## CONTENTS

---

Safety information	16	Care and cleaning	24
Safety instructions	17	Troubleshooting	24
Product description	19	Installation	25
Daily use	20	Technical information	27
Helpful hints and tips	22	Environment concerns	28

Subject to change without notice.

## SAFETY INFORMATION

---

Before the installation and use of the appliance, carefully read the supplied instructions. The manufacturer is not responsible if an incorrect installation and use causes injuries and damages. Always keep the instructions with the appliance for future reference.

### Children and vulnerable people safety

**⚠ Warning!** Risk of suffocation, injury or permanent disability.

- This appliance can be used by children aged from 8 years and above and persons with reduced physical, sensory or mental capabilities or lack of experience and knowledge if they are supervised by an adult or a person who is responsible for their safety.
- Do not let children play with the appliance.
- Keep all packaging away from children.
- Keep children and pets away from the appliance when it operates or when it cools down. Accessible parts are hot.
- If the appliance has a child safety device, we recommend that you activate it.
- Cleaning and user maintenance shall not be made by children without supervision.

### General Safety

- The appliance and its accessible parts become hot during use. Do not touch the heating elements.
- Do not operate the appliance by means of an external timer or separate remote-control system.
- Unattended cooking on a hob with fat or oil can be dangerous and may result in fire.

- Never try to extinguish a fire with water, but switch off the appliance and then cover flame e.g. with a lid or a fire blanket.
- Do not store items on the cooking surfaces.
- Do not use a steam cleaner to clean the appliance.
- Metallic objects such as knives, forks, spoons and lids should not be placed on the hob surface since they can get hot.
- If the glass ceramic surface is cracked, switch off the appliance to avoid the possibility of electric shock.
- After use, switch off the hob element by its control and do not rely on the pan detector.



## SAFETY INSTRUCTIONS

### Installation



**Warning!** Only a qualified person must install this appliance.

- Remove all the packaging.
- Do not install or use a damaged appliance.
- Obey the installation instruction supplied with the appliance.
- Keep the minimum distance from the other appliances and units.
- Always be careful when you move the appliance because it is heavy. Always wear safety gloves.
- Seal the cut surfaces with a sealant to prevent moisture to cause swelling.
- Protect the bottom of the appliance from steam and moisture.
- Do not install the appliance adjacent to a door or under a window. This prevents hot cookware to fall from the appliance when the door or the window is opened.
- If the appliance is installed above drawers make sure that the space, between the bottom of the appliance and the upper drawer, is sufficient for air circulation.
- Make sure that the ventilation space of 2 mm, between the worktop and the front of the below unit, is free. The warranty does not cover damages caused by the lack of an adequate ventilation space.

- The bottom of the appliance can get hot. We recommend to install a non-combustible separation panel under the appliance to prevent access to the bottom.

### Electrical connection



**Warning!** Risk of fire and electrical shock.

- All electrical connections must be made by a qualified electrician.
- The appliance must be earthed.
- Before carrying out any operation make sure that the appliance is disconnected from the power supply.
- Use the correct electricity mains cable.
- Do not let the electricity mains cable tangle.
- Make sure the mains cable or plug (if applicable) does not touch the hot appliance or hot cookware, when you connect the appliance to the near sockets
- Make sure the appliance is installed correctly. Loose and incorrect electricity mains cable or plug (if applicable) can make the terminal become too hot.
- Make sure that a shock protection is installed.
- Use the strain relief clamp on cable.
- Make sure not to cause damage to the mains plug (if applicable) or to the mains cable. Contact the Service or an electrician to change a damaged mains cable.

- The electrical installation must have an isolation device which lets you disconnect the appliance from the mains at all poles. The isolation device must have a contact opening width of minimum 3 mm.
- Use only correct isolation devices: line protecting cut-outs, fuses (screw type fuses removed from the holder), earth leakage trips and contactors.

## Use

 **Warning!** Risk of injury, burns or electric shock.

- Use this appliance in a household environment.
- Do not change the specification of this appliance.
- Do not use an external timer or a separate remote-control system to operate the appliance.
- Do not let the appliance stay unattended during operation.
- Do not operate the appliance with wet hands or when it has contact with water.
- Do not put cutlery or saucepan lids on the cooking zones. They can become hot.
- Set the cooking zone to “off” after each use. Do not rely on the pan detector.
- Do not use the appliance as a work surface or as a storage surface.
- If there is a crack on the surface, disconnect power supply to prevent the electrical shock.
- Users with a pacemaker must keep a distance of minimum 30 cm from the induction cooking zones when the appliance is in operation.

 **Warning!** Risk of fire or explosion.

- Fats and oil when heated can release flammable vapours. Keep flames or heated objects away from fats and oils when you cook with them.
- The vapours that very hot oil releases can cause spontaneous combustion.
- Used oil, that can contain food remnants, can cause fire at a lower temperature than oil used for the first time.

- Do not put flammable products or items that are wet with flammable products in, near or on the appliance.
- Do not try to extinguish a fire with water. Disconnect the appliance and cover the flame with a lid or a fire blanket.

 **Warning!** Risk of damage to the appliance.

- Do not keep hot cookware on the control panel.
- Do not let cookware to boil dry.
- Be careful not let objects or cookware fall on the appliance. The surface can be damaged.
- Do not activate the cooking zones with empty cookware or without cookware.
- Do not put aluminium foil on the appliance.
- Cookware made of cast iron, aluminium or with a damaged bottom can cause scratches on the glass ceramic. Always lift these objects up when you have to move them on the cooking surface.

## Care and Cleaning

 **Warning!** Risk of damage to the appliance.

- Clean regularly the appliance to prevent the deterioration of the surface material.
- Do not use water spray and steam to clean the appliance.
- Clean the appliance with a moist soft cloth. Only use neutral detergents. Do not use abrasive products, abrasive cleaning pads, solvents or metal objects.

## Disposal

 **Warning!** Risk of injury or suffocation.

- Contact your municipal authority for information on how to discard the appliance correctly.
- Disconnect the appliance from the mains supply.
- Cut off the mains cable and discard it.

# PRODUCT DESCRIPTION

## General overview

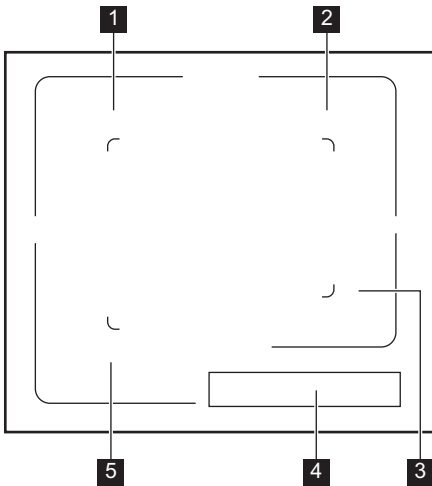

- 1** Induction cooking zone
- 2** Induction cooking zone
- 3** Induction cooking zone
- 4** Control panel
- 5** Induction cooking zone

## Control panel layout

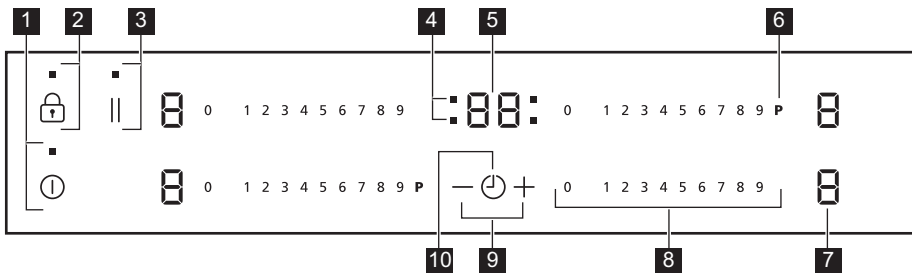

**Use the sensor fields to operate the appliance. The displays, indicators and sounds tell which functions operate.**



	Sensor field	Function
<b>1</b>	ⓘ	To activate and deactivate the appliance.
<b>2</b>	🔒	To lock / unlock the control panel.
<b>3</b>		To activate and deactivate the STOP+GO function.
<b>4</b>	Timer indicators of cooking zones	To show for which cooking zone you set the time.
<b>5</b>	The timer display	To show the time in minutes.
<b>6</b>	P	To activate the Power function.
<b>7</b>	A heat setting display	To show the heat setting.
<b>8</b>	A control bar	To set a heat setting.

	Sensor field	Function
9	+ / -	To increase or decrease the time.
10	⌚	To set a cooking zone.

## Heat setting displays

Display	Description
0	The cooking zone is deactivated.
1 - 9	The cooking zone operates.
u	The    function operates.
A	The Automatic Heat Up function operates.
P	Power function operates.
E + digit	There is a malfunction.
H	A cooking zone is still hot (residual heat).
L	Lock / The Child Safety Device operates.
F	Not correct cookware or too small or no cookware on the cooking zone.
-	The Automatic Switch Off function operates.

### Residual heat indicator

 **Warning!**  The risk of burns from residual heat!

The induction cooking zones make the heat necessary for cooking directly in the bottom of the cookware. The glass ceramic is hot from the heat of the cookware.



## DAILY USE

### Activation and deactivation

Touch  for 1 second to activate or deactivate the appliance.









### Automatic Switch Off

**The function deactivates the appliance automatically if:**

- All cooking zones are deactivated (  ).
- You do not set the heat setting after you activate the appliance.
- You spill something or put something on the control panel for more than 10 seconds, (a pan, a cloth, etc.). An acoustic signal sounds some time and the appliance deactivates. Remove the object or clean the control panel.
- The appliance becomes too hot (e.g. when, a saucepan boils dry). Before you use the appliance again, wait for the cooking zone to cool down.
- You use incorrect cookware. The symbol  comes on and the cooking zone deactivates automatically after 2 minutes.

- You do not deactivate a cooking zone or change the heat setting. After some time  comes on and the appliance deactivates. See below.

- The relation between heat setting and times of the Automatic Switch Off function:

-  ,  -  — 6 hours
-  -  — 5 hours
-  — 4 hours
-  -  — 1.5 hours

### The heat setting

Touch the control bar at the heat setting. Move your finger along the control bar to change the setting. Do not release before you have a correct heat setting. The display shows the heat setting.





### Automatic Heat Up

You can get a necessary heat setting in a shorter time if you activate the Automatic Heat Up function. This function sets the highest heat setting for some time (see the diagram), and then decreases to the necessary heat setting.

To start the Automatic Heat Up function for a cooking zone:

1. Touch **P** (**P** comes on in the display).
2. Immediately touch the necessary heat setting. After 3 seconds **A** comes on in the display.

To stop the function change the heat setting.

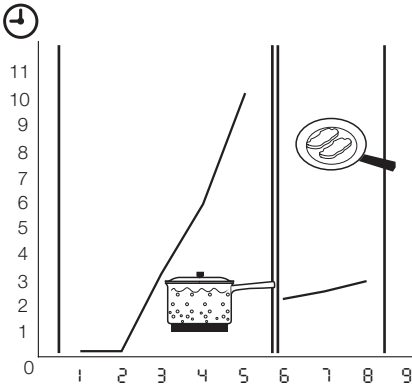

### Power function

The Power function makes more power available to the induction cooking zones. The Power function can be activated for a limited period of time ( see Technical Information chapter). After that, the induction cooking zone automatically sets back to highest heat setting. To activate, touch **P**, **P** comes on. To deactivate, change the heat setting.

### Power management

The power management divides the power between two cooking zones in a pair (see the illustration). The power function increases the power to the maximum level for one cooking zone in the pair. The power in the second cooking zone automatically decreases. The heat setting display for the reduced zone changes between two levels.

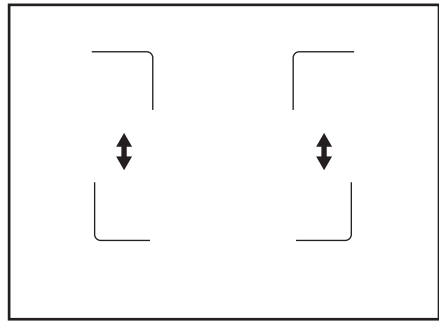

### Timer

#### Count Down Timer

Use the Count Down Timer to set how long the cooking zone operates for only this one time.

#### Set the Timer after the selection of the cooking zone.





You can set the heat setting before or after you set the timer.

- **To set the cooking zone:** touch again and again until the indicator of a necessary cooking zone comes on.
- **To activate or change the Timer:** touch **+** or **-** of the timer to set the time (**00** - **99** minutes). When the indicator of the cooking zone starts to flash slow, the time counts down.
- **To deactivate the Timer:** set the cooking zone with and touch **-** to deactivate the Timer. The remaining time counts back to **00**. The indicator of the cooking zone goes out.
- **To see the remaining time:** set the cooking zone with . The indicator of the cooking zone starts to flash quickly. The display shows the remaining time.

When the time comes to an end, the sound operates and  flashes. The cooking zone deactivates.

- **To stop the sound:** touch 

### Minute Minder

You can use the Timer as a **Minute Minder** while the cooking zones do not operate. Touch . Touch  or  to set the time. When the time comes to an end, the sound operates and  flashes



- **To stop the sound:** touch 

### STOP+GO

The **STOP + GO** function sets all cooking zones that operate to the lowest heat setting ().

When **STOP + GO** operates, you cannot change the heat setting.



The **STOP + GO** function does not stop the timer function.

- **To activate** this function touch . The symbol  comes on.
- **To deactivate** this function touch . The heat setting that you set before comes on.

### Lock

When the cooking zones operate, you can lock the control panel, but not . It prevents an accidental change of the heat setting.

First set the heat setting.

To start this function touch . The symbol  comes on for 4 seconds.

## HELPFUL HINTS AND TIPS

### INDUCTION COOKING ZONES

For induction cooking zones a strong electro-magnetic field creates the heat in the cookware very quickly.

#### Cookware for induction cooking zones

**Important!** Use the induction cooking zones with correct cookware.

#### Cookware material

- **correct:** cast iron, steel, enamelled steel, stainless steel, the bottom made of multi-layer (with correct mark from a manufacturer).
- **not correct:** aluminium, copper, brass, glass, ceramic, porcelain.

The Timer stays on.





To stop this function touch . The heat setting that you set before comes on.

When you stop the appliance, you also stop this function.





### The Child Safety Device

This function prevents an accidental operation of the appliance.





#### To activate The Child Safety Device

- Activate the appliance with . **Do not set the heat settings.**
- Touch  for 4 seconds. The symbol  comes on.
- Deactivate the appliance with .

#### To deactivate The Child Safety Device

- Activate the appliance with . **Do not set the heat settings.** Touch  for 4 seconds. The symbol  comes on.
- Deactivate the appliance with .

#### To override The Child Safety Device for only one cooking time

- Activate the appliance with . The symbol  comes on.
- Touch  for 4 seconds. **Set the heat setting in 10 seconds.** You can operate the appliance.
- When you deactivate the appliance with , The Child Safety Device operates again.

### **Cookware is correct for an induction hob if ...**

- ... some water boils very quickly on a zone set to the highest heat setting..
- ... a magnet pulls on to the bottom of the cookware.

 **The bottom of the cookware** must be as thick and flat as possible.

### The noises during operation

#### If you can hear

- crack noise: cookware is made of different materials (Sandwich construction).
- whistle sound: you use one or more cooking zones with high power levels and

the cookware is made of different materials (Sandwich construction).

- humming: you use high power levels.
- clicking: electric switching occurs.
- hissing, buzzing: the fan operates.

**The noises are normal and do not refer to appliance malfunction.**

### Energy saving

 How to save energy

- If it is possible, always put the lids on the cookware.
- Put cookware on a cooking zone before you start it.
- Use the residual heat to keep the food warm or to melt it.

 The cooking zone efficiency

The cooking zone efficiency is related to the diameter of the cookware. The cookware with a smaller diameter than the minimum receives only a part of the power generated by the cooking zone. For the minimum di-

ameters see the Technical Information chapter.

### Öko Timer (Eco Timer)

 To save energy, the heater of the cooking zone deactivates before the count down timer sounds. The difference in the operation time depends on the heat setting level and the length of the cooking operation.

### The Examples of cooking applications

The relation between the heat setting and the cooking zone consumption of power is not linear.

When you increase the heat setting it is not proportional to the increase of the cooking zone consumption of power.

It means that the cooking zone with the medium heat setting uses less than a half of its power.

 The data in the table is for guidance only.

Heat setting	Use to:	Time	Hints	Nominal power consumption
 1	Keep warm the food you cooked	as required	Put a lid on a cookware	3 %
1 - 2	Hollandaise sauce, melt: butter, chocolate, gelatine	5 - 25 min	Mix from time to time	3 – 5 %
1 - 2	Solidify: fluffy omelettes, baked eggs	10 - 40 min	Cook with a lid on	3 – 5 %
2 - 3	Simmer rice and milkbased dishes, heating up ready-cooked meals	25 - 50 min	Add the minimum twice as much liquid as rice, mix milk dishes part procedure through	5 – 10 %
3 - 4	Steam vegetables, fish, meat	20 - 45 min	Add some tablespoons of liquid	10 – 15 %
4 - 5	Steam potatoes	20 - 60 min	Use max. ¼ l water for 750 g of potatoes	15 – 21 %
4 - 5	Cook larger quantities of food, stews and soups	60 - 150 min	Up to 3 l liquid plus ingredients	15 – 21 %
6 - 7	Gentle fry: escalope, veal cordon bleu, cutlets, rissoles, sausages, liver, roux, eggs, pancakes, doughnuts	as necessary	Turn halfway through	31 – 45 %
7 - 8	Heavy fry, hash browns, loin steaks, steaks	5 - 15 min	Turn halfway through	45 – 64 %

Heat setting	Use to:	Time	Hints	Nominal power consumption
9	Boil water, cook pasta, sear meat (goulash, pot roast), deep-fry chips			100 %
P	Boil large quantities of water. Power management is activated.			

## CARE AND CLEANING

Clean the appliance after each use.  
Always use cookware with clean bottom.

**i** Scratches or dark stains on the glass-ceramic cause no effect on how the appliance operates.







### To remove the dirt:

- **Remove immediately:** melted plastic, plastic foil, and food with sugar. If not, the dirt can cause damage to the appliance. Use a special scraper for the glass . Put the scraper on the glass surface at an acute angle and move the blade on the surface .
  - **Remove after the appliance is sufficiently cool:** limescale rings , water rings, fat stains, shiny metallic discolorations. Use a special cleaning agent for glass ceramic or stainless steel.

2. Clean the appliance with a moist cloth and some detergent.
3. At the end **rub the appliance dry with a clean cloth.**

## TROUBLESHOOTING

Problem	Possible	Remedy
You cannot activate the appliance or operate it.		Activate the appliance again and set the heat setting in less than 10 seconds.
	You touched 2 or more sensor fields at the same time.	Touch only one sensor field.
	The STOP+GO function operates.	Refer to the chapter “Daily Use”.
	There is water or fat stains on the control panel.	Clean the control panel.
An acoustic signal sounds and the appliance deactivates. An acoustic signal sounds when the appliance is deactivated.	You put something on one or more sensor fields.	Remove the object from the sensor fields.
The appliance deactivates.	You put something on the sensor field <b>Ⓛ</b> .	Remove the object from the sensor field.
The residual heat indicator does not come on.	The cooking zone is not hot because it operated only for a short time.	If the cooking zone operated sufficiently long to be hot, speak to the service centre.

Problem	Possible	Remedy
The Automatic Heat Up function does not operate.	The cooking zone is hot.	Let the cooking zone become sufficiently cool.
	The highest heat setting is set.	The highest heat setting has the same power as the Automatic Heat Up function.
The heat setting changes between two levels.	The Power management is activated.	Refer to "Power management".
The sensor fields become hot.	The cookware is too large or you put it too near to the controls.	Put large cookware on the rear cooking zones if necessary.
 comes on	The Automatic Switch Off operates.	Deactivate the appliance and activate it again.
 comes on	The Child Safety Device or the Lock function operates.	Refer to the chapter "Daily Use".
 comes on	No cookware is on the cooking zone.	Put cookware on the cooking zone.
	Incorrect cookware.	Use the correct cookware.
	The diameter of the bottom of the cookware is too small for the cooking zone.	Move cookware to a smaller cooking zone.
 and number comes on.	There is an error in the appliance.	Disconnect the appliance from the electrical supply for some time. Disconnect the fuse from the electrical system of the house. Connect it again. If  comes on again, speak to the service centre.
 comes on	There is an error in the appliance because a cookware boils dry. The overheating protection for the cooking zones and the Automatic Switch Off operate.	Deactivate the appliance. Remove the hot cookware. After approximately 30 seconds, activate the cooking zone again. If the cookware was the problem, the error message goes out of the display, but the residual heat indicator can stay. Let the cookware become sufficiently cool and refer to "Cookware for the induction cooking zone" to see if your cookware is compatible with the appliance.

If you tried the above solutions and cannot repair the problem, speak to your dealer or the customer service. Give the data from the rating plate, three digit letter code for the glass ceramic (it is in the corner of the glass surface) and an error message that comes on.

Make sure, you operated the appliance correctly. If not the servicing by a customer service technician or dealer will not be free of charge, also during the warranty period. The instructions about the customer service and conditions of guarantee are in the guarantee booklet.

## INSTALLATION

 **Warning!** Refer to the Safety chapters.

 Before the installation

Before the installation of the appliance, record the information below from the rating plate. The rating plate is on the bottom of the appliance casing.

- Model .....
- PNC .....
- Serial number .....

**Built-in appliances**

- Only use the built-in appliances after you assemble the appliance into correct built-

**Assembly**

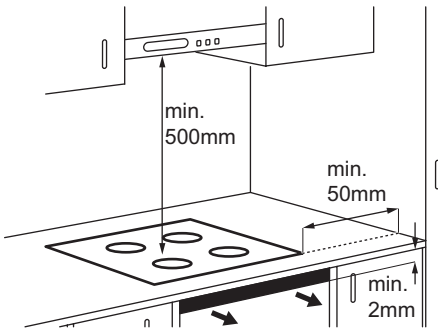

in units and work surfaces that align to the standards.

**Connection cable**

- The appliance is supplied with the connection cable.
- Replace the damaged mains cable with a special cable (type H05BB-F Tmax 90°C; or higher). Speak to your local Service Centre.

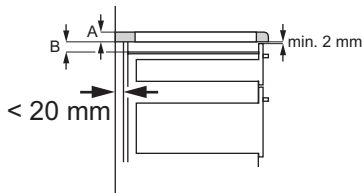
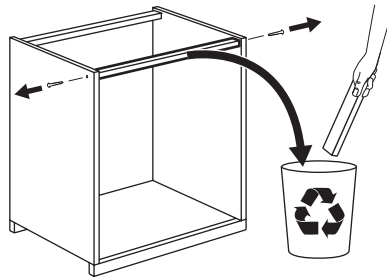

A	B
12 mm	57 mm
28 mm	41 mm
38 mm	31 mm

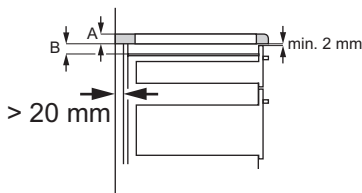
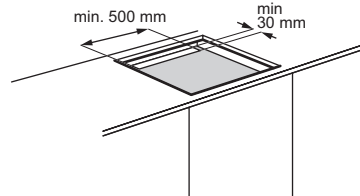

A	B
12 mm	57 mm
28 mm	41 mm
38 mm	31 mm

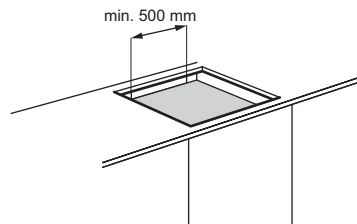

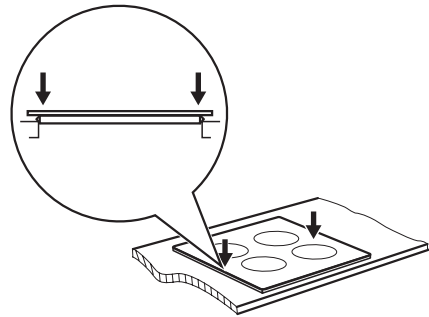
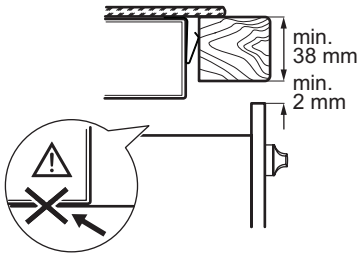
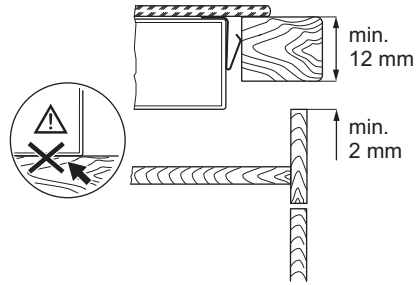
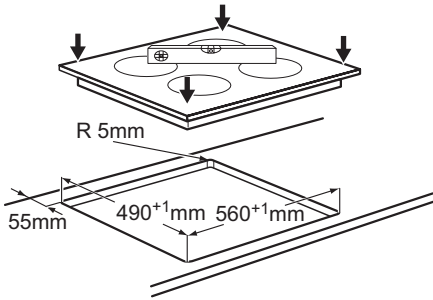

## TECHNICAL INFORMATION

Modell PAI6105E  
 Typ 58 GAD D5 AU  
 Induction 7.4 kW  
 Ser.Nr. ....  
 PROGRESS

Prod.Nr. 949 594 325 01  
 220 - 240 V 50 - 60 Hz  
 Made in Germany  
 7.4 kW  
 CE   

### Cooking zones power

Cooking zone	Nominal Power (Max heat setting) [W]	Power Function activated [W]	Power function maximum duration [min]	Minimum cook-ware diameter [mm]
Right rear — 180 mm	1800 W	2500 W	10	145
Right front — 145 mm	1400 W			125
Left rear — 180 mm	1800 W			145
Left front — 210 mm	2200 W	3200 W	10	180

The power of the cooking zones can be different in some small range from the data in

the table. It changes with the material and dimensions of the cookware.

## ENVIRONMENT CONCERNS

---

The symbol  on the product or on its packaging indicates that this product may not be treated as household waste. Instead it should be taken to the appropriate collection point for the recycling of electrical and electronic equipment. By ensuring this product is disposed of correctly, you will help prevent potential negative consequences for the environment and human health, which could otherwise be caused by inappropriate waste handling of this product. For more detailed information about recycling of this product, please

contact your local council, your household waste disposal service or the shop where you purchased the product.

### **Packaging material**

 The packaging materials are friendly to the environment and can be recycled. The plastic components are identified by marking: >PE<, >PS<, etc. Discard the packaging materials as household waste at the waste disposal facilities in your municipality.



## SOMMAIRE

Consignes de sécurité	29	En cas d'anomalie de fonctionnement	39
Instructions de sécurité	30	Installation	40
Description de l'appareil	32	Caractéristiques techniques	42
Utilisation quotidienne	34	En matière de protection de	
Conseils utiles	36	l'environnement	43
Entretien et nettoyage	38		

Sous réserve de modifications.

## CONSIGNES DE SÉCURITÉ

Avant d'installer et d'utiliser cet appareil, lisez soigneusement les instructions fournies. Le fabricant ne peut être tenu pour responsable des dommages et blessures liés à une mauvaise installation ou utilisation. Conservez toujours cette notice avec votre appareil pour vous y référer ultérieurement.

### Sécurité des enfants et des personnes vulnérables

**⚠ Avertissement** Risque d'asphyxie, de blessure ou d'invalidité permanente.

- Cet appareil peut être utilisé par des enfants de plus de 8 ans, ainsi que des personnes dont les capacités physiques, sensorielles et mentales sont réduites ou dont les connaissances et l'expérience sont insuffisantes, à condition d'être surveillés par une personne responsable de leur sécurité.
- Ne laissez pas les enfants jouer avec l'appareil.
- Ne laissez pas les emballages à la portée des enfants.
- Tenez les enfants et les animaux éloignés de l'appareil lorsqu'il est en cours de fonctionnement ou lorsqu'il refroidit. Les parties accessibles sont chaudes.
- Si l'appareil est équipé d'un dispositif de sécurité enfants, nous vous recommandons de l'activer.
- Les enfants ne doivent pas nettoyer ni entreprendre une opération de maintenance sur l'appareil sans surveillance.

## Sécurité générale

- L'appareil et ses parties accessibles deviennent chauds pendant son fonctionnement. Ne touchez pas les éléments chauffants.
- Ne faites pas fonctionner l'appareil avec un minuteur externe ou un système de commande à distance.
- Il peut être dangereux de laisser chauffer de la graisse ou de l'huile sans surveillance sur une table de cuisson car cela pourrait provoquer un incendie.
- N'essayez jamais d'éteindre un feu avec de l'eau. Mettez à l'arrêt l'appareil puis couvrez les flammes, par exemple avec un couvercle ou une couverture ignifuge.
- N'entreposez rien sur les surfaces de cuisson.
- N'utilisez pas de nettoyeur vapeur pour nettoyer l'appareil.
- Ne posez pas d'objets métalliques tels que couteaux, fourchettes, cuillères ou couvercles sur la table de cuisson car ils pourraient chauffer.
- Si la surface vitrocéramique est fissurée, mettez à l'arrêt l'appareil pour éviter tout risque d'électrocution.
- Après utilisation, éteignez toujours la zone de cuisson à l'aide de la manette de commande correspondante et ne vous fiez pas à la détection des récipients.



## INSTRUCTIONS DE SÉCURITÉ

### Installation



**Avertissement** L'appareil doit être installé uniquement par un professionnel qualifié.

- Retirez l'intégralité de l'emballage.
- N'installez pas et ne branchez pas un appareil endommagé.
- Suivez scrupuleusement les instructions d'installation fournies avec l'appareil.
- Respectez l'espacement minimal requis par rapport aux autres appareils.
- L'appareil est lourd, prenez toujours des précautions lorsque vous le déplacez. Portez toujours des gants de sécurité.
- Isolez les surfaces découpées à l'aide d'un matériau d'étanchéité pour éviter que la moisissure ne provoque de gonflements.
- Protégez la partie inférieure de l'appareil de la vapeur et de l'humidité.
- N'installez pas l'appareil près d'une porte ou sous une fenêtre. Les récipients chauds risqueraient de tomber de l'appareil lors de l'ouverture de celles-ci.
- Si l'appareil est installé au-dessus de tiroirs, assurez-vous qu'il y a suffisamment d'espace entre le fond de l'appareil et le tiroir supérieur pour que l'air puisse circuler.
- Assurez-vous de laisser un espace de ventilation de 2 mm entre le plan de travail et l'avant de l'unité qui se trouve dessous. La garantie ne couvre pas les dommages causés par l'absence d'un espace de ventilation adéquat.

- Le dessous de l'appareil peut devenir très chaud. Nous vous recommandons d'installer un panneau de séparation ignifuge sous l'appareil pour en bloquer l'accès.

## Branchement électrique

 **Avertissement** Risque d'incendie ou d'électrocution.

- L'ensemble des branchements électriques doit être effectué par un technicien qualifié.
- L'appareil doit être relié à la terre.
- Avant toute intervention, assurez-vous que l'appareil est débranché.
- Utilisez le câble d'alimentation électrique approprié.
- Ne laissez pas le câble d'alimentation s'em mêler.
- Assurez-vous que le câble d'alimentation ou la fiche (si présente) n'entrent pas en contact avec les surfaces brûlantes de l'appareil ou les récipients brûlants lorsque vous branchez l'appareil à des prises électriques situées à proximité.
- Assurez-vous que l'appareil est bien installé. Un câble d'alimentation lâche et inapproprié ou une fiche (si présente) non serrée peuvent être à l'origine d'une surchauffe des bornes.
- Assurez-vous qu'une protection anti-électrocution est installée.
- Utilisez un collier anti-traction sur le câble.
- Veillez à ne pas endommager la fiche secteur (si présente) ni le câble d'alimentation. Contactez le service après-vente ou un électricien pour remplacer le câble d'alimentation s'il est endommagé.
- L'installation électrique doit être équipée d'un dispositif d'isolement à coupure omnipolaire. Le dispositif d'isolement doit présenter une distance d'ouverture des contacts d'au moins 3 mm.
- N'utilisez que des systèmes d'isolation appropriés : des coupe-circuits, des fusibles (les fusibles à visser doivent être retirés du support), un disjoncteur différentiel et des contacteurs.

## Utilisation

 **Avertissement** Risque de blessures, de brûlures ou d'électrocution.

- Utilisez cet appareil dans un environnement domestique.
- Ne modifiez pas les caractéristiques de cet appareil.
- Ne faites pas fonctionner l'appareil avec un minuteur externe ou un système de commande à distance.
- Ne laissez jamais l'appareil sans surveillance pendant son fonctionnement.
- N'utilisez jamais cet appareil avec les mains mouillées ou lorsqu'il est en contact avec de l'eau.
- Ne posez pas de couverts ou de couvercles sur les zones de cuisson. Elles sont chaudes.
- Éteignez les zones de cuisson après chaque utilisation. Ne vous fiez pas uniquement au détecteur de récipient.
- N'utilisez jamais l'appareil comme plan de travail ou comme plan de stockage.
- Si la surface de votre table de cuisson est endommagée (éclat, fêlure, etc.), débranchez-la de la prise électrique pour éviter tout risque de choc électrique.
- Les porteurs de pacemakers doivent rester à une distance minimale de 30 cm des zones de cuisson à induction lorsque l'appareil est en cours de fonctionnement.

 **Avertissement** Risque d'explosion ou d'incendie.

- Les graisses et l'huile chaudes peuvent dégager des vapeurs inflammables. Tenez les flammes ou les objets chauds éloignés des graisses et de l'huile lorsque vous vous en servez pour cuisiner.
- Les vapeurs dégagées par l'huile très chaude peuvent provoquer une combustion spontanée.
- L'huile qui a servi contient des restes d'aliments pouvant provoquer un incendie à température plus faible que l'huile n'ayant jamais servi.
- Ne placez pas de produits inflammables ou d'éléments imbibés de produits inflammables à l'intérieur ou à proximité de l'appareil, ni sur celui-ci.

- Ne tentez pas d'éteindre un incendie avec de l'eau. Débranchez l'appareil et couvrez les flammes à l'aide d'un couvercle ou d'une couverture à incendie.

**⚠ Avertissement** Risque d'endommagement de l'appareil.

- Ne laissez pas de récipients chauds sur le bandeau de commande.
- Ne laissez pas le contenu des récipients de cuisson s'évaporer complètement.
- Prenez soin de ne pas laisser tomber d'objets ou de récipients sur l'appareil. Sa surface risque d'être endommagée.
- Ne faites jamais fonctionner les zones de cuisson avec des récipients de cuisson vides ou sans aucun récipient de cuisson.
- Ne placez jamais de papier aluminium sur l'appareil.
- N'utilisez pas de récipients en fonte ou en aluminium, ni de récipients dont le fond est endommagé et rugueux. Ils risqueraient de rayer la surface vitrocéramique. Soulevez toujours ces objets lorsque vous devez les déplacer sur la surface de cuisson.

## Entretien et nettoyage

**⚠ Avertissement** Risque de dommage de l'appareil.

- Nettoyez régulièrement l'appareil afin de maintenir le revêtement en bon état.
- Ne pulvérisez pas d'eau ni de vapeur pour nettoyer l'appareil.
- Nettoyez l'appareil avec un chiffon doux humide. Utilisez uniquement des produits de lavage neutres. N'utilisez pas de produits abrasifs, de tampons à récurer, de solvants ou d'objets métalliques.

## Mise au rebut

**⚠ Avertissement** Risque de blessure ou d'asphyxie.

- Contactez votre service municipal pour obtenir des informations sur la marche à suivre pour mettre l'appareil au rebut.
- Débranchez l'appareil de l'alimentation secteur.
- Coupez le câble d'alimentation et mettez-le au rebut.

## DESCRIPTION DE L'APPAREIL

### Vue d'ensemble

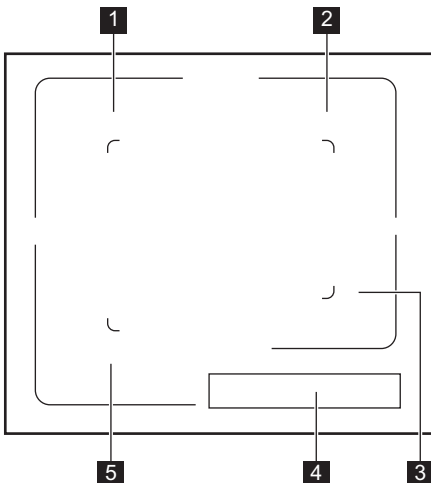

- 1** Zone de cuisson à induction
- 2** Zone de cuisson à induction
- 3** Zone de cuisson à induction
- 4** Bandeau de commande
- 5** Zone de cuisson à induction

## Description du bandeau de commande

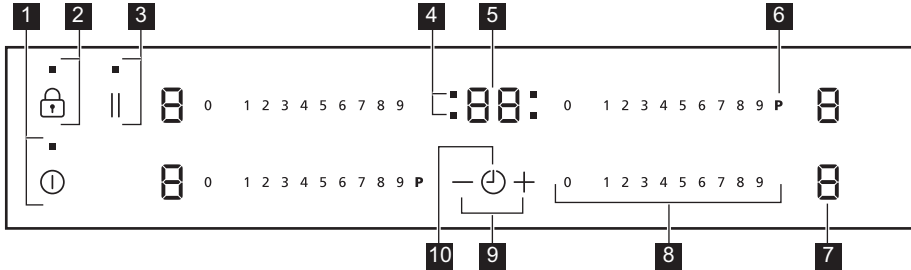

**Appuyez sur les touches sensibles pour faire fonctionner l'appareil. Les affichages, les voyants et les signaux sonores indiquent quelles fonctions sont activées.**

	Touche sensible	Fonction
1	ⓘ	Pour mettre en fonctionnement et à l'arrêt l'appareil.
2	🔒	Pour verrouiller ou déverrouiller le bandeau de commande.
3		Pour activer et désactiver la fonction STOP+GO.
4	Voyants du minuteur des zones de cuisson	Pour indiquer la zone de cuisson à laquelle se réfère la durée sélectionnée.
5	Affichage du minuteur	Pour indiquer la durée, en minutes.
6	P	Pour activer la fonction Booster.
7	Affichage du niveau de cuisson	Pour indiquer le niveau de cuisson.
8	Bandeau de sélection	Pour sélectionner un niveau de cuisson.
9	+ / -	Pour augmenter ou diminuer la durée.
10	👤	Pour sélectionner une zone de cuisson.

## Indicateurs de niveau de cuisson

	Description
👤	La zone de cuisson est désactivée.
👤 - 👤	La zone de cuisson est activée.
	La fonction    est activée.
A	La fonction de démarrage automatique de la cuisson est activée.
P	La fonction Booster est activée.
E + chiffre	Une anomalie de fonctionnement s'est produite.
H	Une zone de cuisson est encore chaude (chaleur résiduelle).
L	Le dispositif de verrouillage/sécurité enfants est activé.
F	Le récipient est inapproprié ou trop petit ou bien il n'y a pas de récipient sur la zone de cuisson.

	Description
	La fonction d'arrêt automatique est activée.

### Voyant de chaleur résiduelle

 **Avertissement**  La chaleur résiduelle peut être source de brûlures !

Les zones de cuisson à induction génèrent la chaleur nécessaire directement sur le

fond des plats de cuisson. La table vitrocéramique est chauffée par la chaleur des récipients.











## UTILISATION QUOTIDIENNE

### Activation et désactivation

Appuyez sur  pendant 1 seconde pour activer ou désactiver l'appareil.

### Arrêt automatique

#### Cette fonction met à l'arrêt l'appareil automatiquement si :

- Toutes les zones de cuisson sont désactivées ().
- Vous ne réglez pas le niveau de cuisson après avoir mis en fonctionnement l'appareil.
- Vous avez renversé quelque chose ou placé un objet sur le bandeau de commande pendant plus de 10 secondes (une casserole, un torchon, etc.). Un signal sonore retentit pendant quelques instants et l'appareil se met à l'arrêt. Retirez l'objet du bandeau de commande ou nettoyez celui-ci.
- L'appareil surchauffe (par ex., lorsque tout le liquide s'est évaporé du récipient). Laissez refroidir la zone de cuisson avant de réutiliser l'appareil.
- Vous utilisez des récipients inadaptés. Le symbole  s'allume et la zone de cuisson se désactive automatiquement au bout de 2 minutes.
- Vous ne désactivez pas la zone de cuisson ou ne modifiez pas le niveau de cuisson. Au bout de quelques instants,  s'allume et l'appareil se met à l'arrêt. Voir ci-dessous.
- La relation entre le niveau de cuisson et les durées de la fonction d'arrêt automatique :
  -  ,  -  : 6 heures
  -  -  : 5 heures
  -  : 4 heures
  -  -  : 1,5 heure

### Niveau de cuisson



Appuyez sur le bandeau de sélection sur le niveau de cuisson souhaité. Faites glisser votre doigt le long du bandeau de sélection pour modifier le réglage. Ne relâchez pas la pression tant que le niveau de cuisson souhaité n'est pas atteint. L'affichage indique le niveau de cuisson.



### Démarrage automatique de la cuisson

La fonction de démarrage automatique de la cuisson permet d'atteindre plus rapidement le niveau de cuisson souhaité. Cette fonction active le niveau de cuisson le plus élevé pendant un certain temps (voir le schéma) puis redescend au niveau sélectionné.

Pour activer la fonction de démarrage automatique de la cuisson pour une zone de cuisson :

1. Appuyez sur la touche **P** ( s'affiche).
2. Réglez immédiatement le niveau de cuisson souhaité. Au bout de 3 secondes,  s'affiche.

Pour désactiver cette fonction, modifiez le niveau de cuisson.

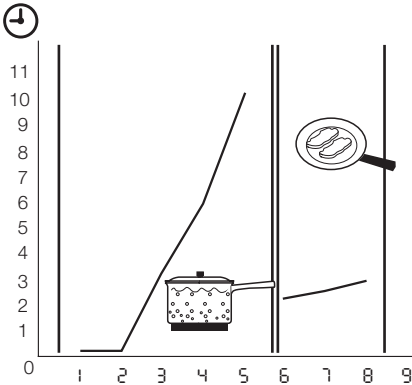

### Fonction Booster

La fonction Booster vous permet d'augmenter la puissance des zones de cuisson à induction. La fonction Booster peut être activée pour une durée limitée (voir le chapitre « Caractéristiques techniques »). La zone de cuisson à induction revient ensuite automatiquement au niveau de cuisson le plus élevé. Pour activer cette fonction, appuyez sur **P**, **[P]** s'affiche. Pour la désactiver, modifiez le niveau de cuisson.

### Gestionnaire de puissance

Le gestionnaire de puissance répartit la puissance disponible entre deux zones de cuisson qui sont couplées pour former une paire (voir la figure). La fonction Booster augmente la puissance au niveau maximal pour l'une des zones de cuisson de la paire. La puissance de la seconde zone de cuisson diminue automatiquement. L'affichage du niveau de cuisson de la zone à puissance réduite oscille entre deux niveaux.

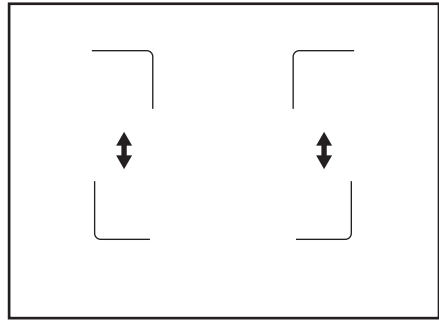

### Minuteur

#### Minuteur dégressif

Utilisez le minuteur pour régler la durée de fonctionnement de la zone de cuisson pendant une session.

#### Réglez le minuteur après avoir choisi la zone de cuisson.

Le réglage du niveau de cuisson peut être défini avant ou après celui du minuteur.



- **Pour régler la zone de cuisson:** appuyez sur **[C]** à plusieurs reprises jusqu'à ce que l'indicateur d'une zone de cuisson nécessaire s'allume.
- **Pour activer ou changer le minuteur :** appuyez sur la touche **+** ou **-** du minuteur pour régler la durée (**00** - **99** minutes). Lorsque le voyant de la zone de cuisson clignote plus lentement, le décompte a commencé.
- **Pour désactiver le minuteur :** réglez la zone de cuisson avec **[C]** et appuyez sur **-** pour désactiver le minuteur. Le décompte du temps restant s'effectue jusqu'à **00**. Le voyant de la zone de cuisson s'éteint.
- **Vérification du temps restant :** sélectionnez la zone de cuisson à l'aide de la touche **[C]**. Le voyant de la zone de cuisson clignote plus rapidement. L'affichage indique le temps restant.

Une fois le temps écoulé, le signal sonore retentit et **00** clignote. La zone de cuisson se désactive.

- **Arrêt du signal sonore :** appuyez sur



## Minuterie

Vous pouvez utiliser le minuteur comme **minuterie** lorsque les zones de cuisson ne sont pas en fonctionnement. Appuyez sur . Appuyez sur la touche **+** ou **-** pour régler la durée souhaitée. Une fois le temps écoulé, le signal sonore retentit et  cli-gnote.



- **Arrêt du signal sonore** : appuyez sur .

## STOP+GO

La fonction **STOP + GO** permet de basculer simultanément toutes les zones de cuisson actives sur le niveau de cuisson le plus bas ().

Lorsque la fonction **STOP + GO** est en cours, vous ne pouvez pas modifier le niveau de cuisson.



La fonction **STOP + GO** ne désactive pas le minuteur.

- **Pour activer** cette fonction, appuyez sur . Le symbole  s'allume.
- **Pour désactiver** cette fonction, appuyez sur . Le niveau de cuisson précédent s'allume.

## Verrouillage

Pendant l'utilisation des zones de cuisson, vous pouvez verrouiller le bandeau de commande, à l'exception de la touche . Ceci empêchera une modification involontaire du niveau de cuisson.

Réglez tout d'abord le niveau de cuisson.

Pour démarrer cette fonction, appuyez sur . Le symbole  s'allume pendant 4 secondes.

Le minuteur reste allumé.

## CONSEILS UTILES

### ZONES DE CUISSON À INDUCTION

Sur les zones de cuisson à induction, un champ électromagnétique puissant chauffe les récipients très rapidement.

### Récipients compatibles avec les zones de cuisson à induction

**Important** Utilisez des récipients adaptés aux zones de cuisson à induction.





Pour mettre à l'arrêt cette fonction, appuyez sur . Le niveau de cuisson précédent s'allume.

Lorsque vous mettez l'appareil à l'arrêt, vous désactivez également cette fonction.





## Dispositif de sécurité enfants

Ce dispositif permet d'éviter une utilisation involontaire de l'appareil.





### Pour activer le dispositif de sécurité enfants

- Activez l'appareil avec . **Ne sélectionnez aucun niveau de cuisson.**
- Appuyez sur  pendant 4 secondes. Le symbole  s'allume.
- Désactivez l'appareil avec .

### Pour désactiver le dispositif de sécurité enfants

- Activez l'appareil avec . **Ne sélectionnez aucun niveau de cuisson.** Appuyez sur  pendant 4 secondes. Le symbole  s'allume.
- Désactivez l'appareil avec .

### Pour désactiver le dispositif de sécurité enfants pour une seule session de cuisson

- Activez l'appareil avec . Le symbole  s'allume.
- Appuyez sur  pendant 4 secondes. **Réglez le niveau de cuisson dans les 10 secondes qui suivent** Vous pouvez utiliser l'appareil.
- Lorsque vous éteignez l'appareil en appuyant sur , la sécurité enfants fonctionne à nouveau.

## Matériaux des ustensiles de cuisson

- **adaptés**: fonte, acier, acier émaillé, acier inoxydable, fond multicouches (avec marque correcte d'un fabricant).
- **inadaptés** : aluminium, cuivre, laiton, verre, céramique, porcelaine.

### Les récipients conviennent à l'induction si :

- ... une petite quantité d'eau contenue dans un récipient chauffe très rapidement sur une zone de cuisson réglée sur le niveau de cuisson maximal,



- ... un aimant adhère au fond du plat de cuisson.

**i** **Le fond du récipient** doit être aussi plat et épais que possible.

### Bruit pendant le fonctionnement

#### Si vous entendez :

- un craquement : le récipient est composé de différents matériaux (conception "sandwich").
- un bruit de sifflement : vous utilisez une ou plusieurs zones de cuisson avec des niveaux de cuisson élevés et le récipient est composé de différents matériaux (conception "sandwich").
- Un bourdonnement : vous utilisez des puissances élevées.
- Un cliquètement : des commutations électriques se produisent.
- Un sifflement, un bourdonnement : le ventilateur fonctionne.

**Les bruits décrits sont normaux et ne constituent pas un dysfonctionnement.**

### Économies d'énergie

 Comment réaliser des économies d'énergie

- Si possible, couvrez toujours les récipients de cuisson avec un couvercle pendant la cuisson.
- Déposez toujours le récipient sur la zone de cuisson avant de mettre celle-ci en fonctionnement.
- Vous pouvez utiliser la chaleur résiduelle pour conserver les aliments au chaud ou pour faire fondre.

**i** Efficacité de la zone de cuisson

L'efficacité de la zone de cuisson est liée au diamètre du récipient. Un récipient plus petit que le diamètre minimal recommandé ne reçoit qu'une petite partie de la puissance générée par la zone de cuisson. Pour connaître les diamètres minimaux, reportez-vous au chapitre « Caractéristiques techniques ».

### Öko Timer (Minuteur Eco)

 Pour réaliser des économies d'énergie, la zone de cuisson se désactive automatiquement avant le signal du minuteur. La différence de temps de fonctionnement dépend du niveau et de la durée de cuisson.

### Exemples de cuisson

Le rapport entre le niveau de cuisson et la consommation énergétique de la zone de cuisson n'est pas linéaire. Lorsque vous augmentez le niveau de cuisson, l'augmentation énergétique de la zone de cuisson n'est pas proportionnelle. Cela signifie que la zone de cuisson utilisée à un niveau de cuisson moyen utilise moins de la moitié de sa puissance.

**i** Les valeurs figurant dans le tableau suivant sont fournies à titre indicatif.

Niveau de cuisson	Utilisation :	Durée	Conseils	Consommation énergétique nominale
 1	Maintenir au chaud les plats que vous venez de cuire	selon les besoins.	Mettez un couvercle sur le récipient	3 %
1 - 2	Sauce hollandaise, faire fondre : du beurre, du chocolat, de la gélatine	5 - 25 min	Remuez de temps en temps	3 – 5 %
1 - 2	Solidifier : omelettes baveuses, œufs au plat	10 - 40 min	Couvrez pendant la cuisson.	3 – 5 %

Niveau de cuisson	Utilisation :	Durée	Conseils	Consommation énergétique nominale
2 - 3	Cuire à feu doux le riz et les plats à base de produits laitiers ; réchauffage des plats cuisinés	25 - 50 min	Ajoutez au moins deux fois plus d'eau que de riz. Remuez car les aliments à base de lait se séparent durant la cuisson.	5 – 10 %
3 - 4	Cuire les légumes, le poisson, la viande à la vapeur	20 - 45 min	Ajoutez quelques cuillères à soupe de liquide	10 – 15 %
4 - 5	Cuire des pommes de terre à la vapeur	20 - 60 min	Utilisez max. ¼ l d'eau pour 750 g de pommes de terre.	15 – 21 %
4 - 5	Cuire de grandes quantités d'aliments, ragoûts et soupes	60 - 150 min	Ajoutez jusqu'à 3 l de liquide, plus les ingrédients.	15 – 21 %
6 - 7	Poêler à feu doux : escalopes, cordons bleus de veau, côtelettes, rissoles, saucisses, foie, roux, œufs, crêpes, beignets	au besoin	Retournez à la moitié du temps	31 – 45 %
7 - 8	Poêler à feu vif des pommes de terre rissolées, filets, steaks	5 - 15 min	Retournez à la moitié du temps	45 – 64 %
9	Faire bouillir de l'eau, cuire des pâtes, griller la viande (goulasch, bœuf braisé), cuire des frites.			100 %
<b>P</b>	Faire bouillir une grande quantité d'eau. Le gestionnaire de puissance est activé.			

## ENTRETIEN ET NETTOYAGE

Nettoyez l'appareil après chaque utilisation. Utilisez toujours des récipients de cuisson dont le fond est propre.



**i** Les égratignures ou les taches sombres sur la vitrocéramique n'ont aucune influence sur le fonctionnement de l'appareil.

### Pour enlever les salissures :

- **Enlevez immédiatement** : plastique fondu, films plastiques et aliments contenant du sucre. Sinon, la saleté pourrait endommager l'appareil. Utilisez un racloir spécial pour la vitre. Tenez le racloir incliné sur la surface vitrée et faites glisser la lame du racloir pour enlever les salissures.
  - **Une fois que l'appareil a suffisamment refroidi, enlevez** : traces de calcaire et d'eau, projections de graisse, décolorations métalliques nuisantes. Utilisez un agent de nettoyage pour vitrocéramique ou acier inoxydable.
- Nettoyez l'appareil à l'aide d'un chiffon humide et d'un peu de détergent.
- Et enfin, **essuyez l'appareil à l'aide d'un chiffon propre.**

## EN CAS D'ANOMALIE DE FONCTIONNEMENT

Problème	Possible	Solution
Vous ne pouvez pas mettre en fonctionnement l'appareil ou le faire fonctionner.		Mettez de nouveau en fonctionnement l'appareil et réglez le niveau de cuisson en moins de 10 secondes.
	Vous avez appuyé sur plusieurs touches sensibles en même temps.	N'appuyez que sur une seule touche sensible à la fois.
	La fonction STOP+GO est activée.	Reportez-vous au chapitre « Utilisation quotidienne ».
	Il y a de l'eau ou des taches de graisse sur le bandeau de commande.	Nettoyez le bandeau de commande.
Un signal sonore retentit et l'appareil se met à l'arrêt. Un signal sonore retentit lorsque l'appareil est à l'arrêt.	Vous avez posé quelque chose sur une ou plusieurs touches sensibles.	Retirez l'objet des touches sensibles.
L'appareil se met à l'arrêt.	Vous avez posé quelque chose sur la touche sensible  .	Retirez l'objet de la touche sensible.
Le voyant de chaleur résiduelle ne s'allume pas.	La zone de cuisson n'est pas chaude parce qu'elle n'a fonctionné que peu de temps.	Si la zone de cuisson a eu assez de temps pour chauffer, faites appel à votre service après-vente.
La fonction de démarrage automatique de la cuisson ne fonctionne pas.	La zone de cuisson est chaude.	Laissez la zone de cuisson refroidir.
	Le niveau de cuisson le plus élevé est réglé.	Le niveau de cuisson le plus élevé est identique à la fonction de démarrage automatique de la cuisson.
Le niveau de cuisson change.	Le gestionnaire de puissance est activé.	Reportez-vous au chapitre « Gestionnaire de puissance ».
Les touches sensibles sont chaudes.	Le récipient est trop grand ou vous l'avez placé trop près des commandes.	Placez les récipients de grande taille sur les zones de cuisson arrière, si nécessaire.
 s'allume	La fonction d'arrêt automatique est activée.	Mettez à l'arrêt l'appareil puis mettez-le de nouveau en fonctionnement.
 s'allume	La fonction Sécurité enfants ou Verrouillage est activée.	Reportez-vous au chapitre « Utilisation quotidienne ».
 s'allume	Aucun récipient ne se trouve sur la zone de cuisson.	Placez un récipient sur la zone de cuisson.
	Récipient inadapté.	Utilisez un récipient adapté.
	Le diamètre du fond du récipient est trop petit pour la zone de cuisson.	Déplacez le récipient sur une zone de cuisson plus petite.

Problème	Possible	Solution
 et un chiffre s'affichent.	Une erreur s'est produite dans l'appareil.	Débranchez l'appareil de l'alimentation électrique pendant quelques minutes. Déconnectez le fusible de l'installation domestique. Rebranchez l'appareil. Si  s'allume à nouveau, contactez votre service après-vente.
 s'allume	Une erreur s'est produite dans l'appareil car un récipient chauffe à vide. La protection anti-surchauffe des zones de cuisson et l'arrêt automatique sont activés.	Mettez à l'arrêt l'appareil. Enlevez le récipient chaud. Au bout d'environ 30 secondes, remettez la zone de cuisson en fonctionnement. Si le récipient était la cause du problème, le message d'erreur disparaît de l'affichage, mais le voyant de chaleur résiduelle peut demeurer. Laissez le récipient refroidir et reportez-vous au chapitre « Récipients de cuisson compatibles avec les zones de cuisson à induction » pour voir si votre récipient est compatible avec l'appareil.

Si les indications ci-dessus ne vous permettent pas de remédier au problème, veuillez vous adresser à votre revendeur ou au service après-vente. Veuillez lui fournir les informations figurant sur la plaque signalétique, la combinaison à 3 lettres et chiffres pour la vitrocéramique (située dans un des coins de la table de cuisson) et le type de message d'erreur qui s'affiche.

Veuillez à faire fonctionner l'appareil correctement. En cas d'erreur de manipulation de la part de l'utilisateur, le déplacement du technicien du service après-vente ou du magasin vendeur peut être facturé même en cours de garantie. Les instructions relatives au service après-vente et aux conditions de garantie figurent dans le livret de garantie.

## INSTALLATION

 **Avertissement** Reportez-vous aux chapitres concernant la sécurité.

 Avant l'installation

Avant l'installation de l'appareil, notez ci-dessous les informations figurant sur la plaque signalétique. La plaque signalétique se trouve au bas de l'enveloppe extérieure de l'appareil.

- Modèle .....
- PNC .....
- Numéro de série .....

### Appareils encastrables

- Les appareils encastrables ne peuvent être mis en fonctionnement qu'après

avoir été installés dans des meubles et sur des plans de travail homologués et adaptés.

### Câble d'alimentation

- L'appareil est fourni avec le câble d'alimentation.
- Si le câble d'alimentation est endommagé, il doit être remplacé par un câble spécial (type H05BB-F Tmax 90 °C ou de calibre supérieur). Contactez votre service après-vente.

# Montage

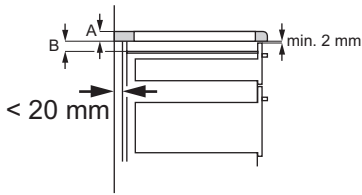
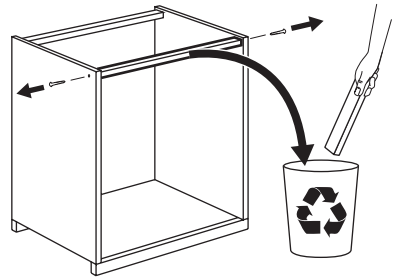
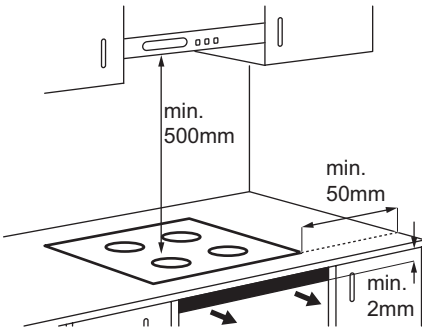

A	B
12 mm	57 mm
28 mm	41 mm
38 mm	31 mm

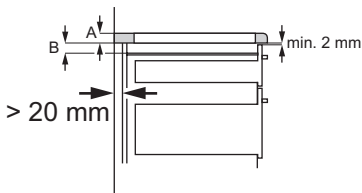
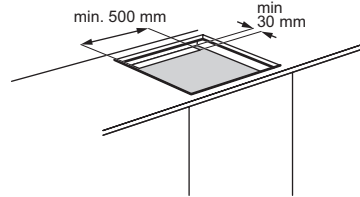

A	B
12 mm	57 mm
28 mm	41 mm
38 mm	31 mm

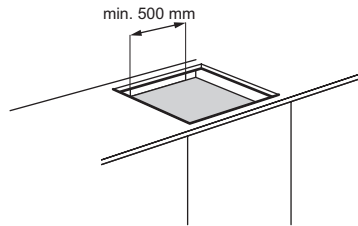

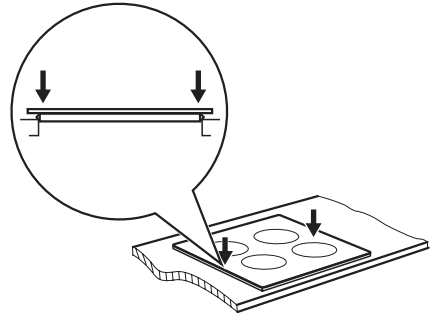
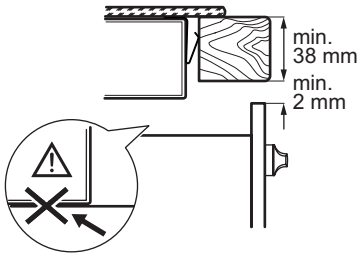
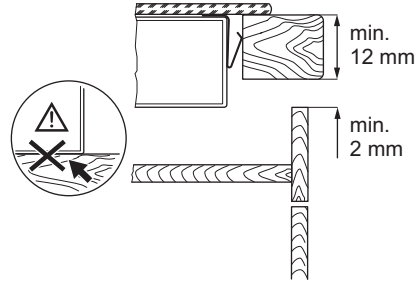
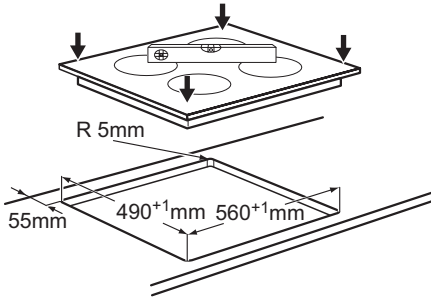

## CARACTERISTIQUES TECHNIQUES

Modell PAI6105E  
 Typ 58 GAD D5 AU  
 Induction 7.4 kW  
 Ser.Nr. ....  
 PROGRESS

Prod.Nr. 949 594 325 01  
 220 - 240 V 50 - 60 Hz  
 Made in Germany  
 7.4 kW  
 CE   

### Puissance des zones de cuisson

Zone de cuisson	Puissance nominale (niveau de cuisson max.) [W]	Fonction Booster activée [W]	Durée maximale de la fonction Booster [min]	Diamètre minimal du récipient [mm]
Arrière droite – 180 mm	1800 W	2500W	10	145
Avant droite – 145 mm	1400 W			125
Arrière gauche – 180 mm	1800 W			145
Avant gauche – 210 mm	2200 W	3200W	10	180

La puissance des zones de cuisson peut légèrement différer des données du tableau.

Elle dépend de la matière et des dimensions du récipient.

## EN MATIÈRE DE PROTECTION DE L'ENVIRONNEMENT

---

Le symbole  sur le produit ou son emballage indique que ce produit ne peut être traité comme déchet ménager. Il doit être remis au point de collecte dédié à cet effet (collecte et recyclage du matériel électrique et électronique).

En procédant à la mise au rebut de l'appareil dans les règles de l'art, nous préservons l'environnement et notre sécurité, s'assurant ainsi que les déchets seront traités dans des conditions optimum.

Pour obtenir plus de détails sur le recyclage de ce produit, veuillez prendre contact avec

les services de votre commune ou le magasin où vous avez effectué l'achat.

### Emballage



Tous les matériaux d'emballage sont écologiques et recyclables. Les composants en plastique sont identifiables grâce aux sigles : >PE<, >PS<, etc. Veuillez jeter les matériaux d'emballage dans le conteneur approprié du centre de collecte des déchets de votre commune.

## INHALT

Sicherheitsinformationen	44	Reinigung und Pflege	53
Sicherheitshinweise	45	Fehlersuche	53
Gerätebeschreibung	47	Montage	55
Täglicher Gebrauch	49	Technische Daten	57
Praktische Tipps und Hinweise	51	Umwelttipps	58

Änderungen vorbehalten.

## SICHERHEITSINFORMATIONEN

Lesen Sie vor der Montage und Verwendung des Geräts sorgfältig die mitgelieferte Anleitung. Der Hersteller haftet nicht für Verletzungen oder Schäden, die durch eine fehlerhafte Montage entstehen. Bewahren Sie die Anleitung zum Nachschlagen auf.

### Sicherheit von Kindern und schutzbedürftigen Personen

**⚠️ Warnung!** Es besteht Erstickungsgefahr, das Risiko von Verletzungen oder permanenten Behinderungen.

- Dieses Gerät kann dann von Kindern ab 8 Jahren, von Personen mit eingeschränkten körperlichen, sensorischen oder geistigen Fähigkeiten sowie von Personen ohne bisherige Erfahrung im Umgang mit solchen Geräten bedient werden, wenn sie dabei von einer Person, die für ihre Sicherheit verantwortlich ist, beaufsichtigt werden.
- Kinder dürfen nicht mit dem Gerät spielen.
- Halten Sie das Verpackungsmaterial von Kindern fern.
- Halten Sie Kinder und Haustiere vom Gerät fern, wenn es in Betrieb oder in der Abkühlphase ist. Berührbare Teile sind heiss.
- Falls Ihr Gerät mit einer Kindersicherung ausgestattet ist, empfehlen wir, diese einzuschalten.
- Reinigung und Wartung des Geräts darf nicht von Kindern ohne Aufsicht erfolgen.

### Allgemeine Sicherheit

- Das Gerät und die zugänglichen Geräteteile werden während des Betriebs heiß. Berühren Sie nicht die Heizelemente.



- Schalten Sie das Gerät nicht über eine externe Zeitschaltuhr oder eine separate Fernsteuerung ein.
- Kochen mit Fett oder Öl auf einem unbeaufsichtigten Kochfeld ist gefährlich und kann zu einem Brand führen.
- Versuchen Sie nicht einen Brand mit Wasser zu löschen, sondern schalten Sie das Gerät aus und bedecken Sie die Flamme mit einem Deckel oder einer Feuerlöschdecke.
- Legen Sie keine Gegenstände auf dem Kochfeld ab.
- Benutzen Sie zum Reinigen des Gerätes keinen Dampfreiniger.
- Legen Sie keine Metallgegenstände wie Messer, Gabeln, Löffel oder Topfdeckel auf die Oberfläche des Kochfelds, da diese heiß werden können.
- Schalten Sie das Gerät sofort ab, wenn Sie Risse auf der Glaskeramikfläche feststellen. Stromschlaggefahr!
- Schalten Sie die Kochzone nach dem Gebrauch ab und verlassen Sie sich nicht auf die Topferkennung.



## SICHERHEITSHINWEISE

### Montage



**Warnung!** Nur eine qualifizierte Fachkraft darf den Elektroanschluss des Geräts vornehmen.

- Entfernen Sie das Verpackungsmaterial.
- Stellen Sie ein beschädigtes Gerät nicht auf und benutzen Sie es nicht.
- Halten Sie sich an die mitgelieferte Montageanleitung.
- Die Mindestabstände zu anderen Geräten und Küchenmöbeln sind einzuhalten.
- Seien Sie beim Umsetzen des Geräts vorsichtig, denn es ist schwer. Tragen Sie stets Sicherheitshandschuhe.
- Dichten Sie die Ausschnittskanten mit einem Dichtungsmittel ab, um ein Aufquellen durch Feuchtigkeit zu verhindern.
- Schützen Sie die Geräteunterseite vor Dampf und Feuchtigkeit.
- Installieren Sie das Gerät nicht direkt neben einer Tür oder unter einem Fenster. So kann heißes Kochgeschirr nicht herunterfallen, wenn die Tür oder das Fenster geöffnet wird.

- Wird das Gerät über Schubladen eingebaut, achten Sie darauf, dass zwischen dem Geräteboden und der oberen Schublade ein ausreichender Abstand für die Luftzirkulation vorhanden ist.
- Achten Sie darauf, dass zwischen der Arbeitsplatte und der Gerätefrontseite ein Abstand von 2 mm zur Belüftung freigelassen wird. Schäden, die durch das Fehlen eines Belüftungsabstands entstehen, sind von der Garantie ausgenommen.
- Der Boden des Geräts kann heiß werden. Wir empfehlen eine feuerfeste Trennplatte unter dem Gerät anzubringen, damit der Boden nicht zugänglich ist.

### Elektrischer Anschluss



**Warnung!** Brand- und Stromschlaggefahr.

- Die elektrischen Anschlüsse müssen von einem qualifizierten Elektriker ausgeführt werden.
- Das Gerät muss geerdet sein.

- Vor der Durchführung jeglicher Arbeiten muss das Gerät von der elektrischen Stromversorgung getrennt werden.
- Stellen Sie sicher, dass Sie das richtige Kabel für den elektrischen Netzanschluss verwenden.
- Achten Sie darauf, dass das Netzkabel nicht lose hängt oder sich verheddert.
- Stellen Sie beim elektrischen Anschluss des Gerätes sicher, dass das Netzkabel oder ggf. der Netzstecker nicht mit dem heißen Gerät oder heißem Kochgeschirr in Berührung kommt.
- Achten Sie darauf, dass das Gerät ordnungsgemäß montiert wird. Wenn freiliegende oder ungeeignete Netzkabel oder Netzstecker verwendet werden, kann der Anschluss überhitzen.
- Sorgen Sie dafür, dass ein Berührungsschutz installiert wird.
- Kabel zugentlasten.
- Achten Sie darauf, Netzstecker und Netzkabel nicht zu beschädigen. Wenden Sie sich zum Austausch des beschädigten Netzkabels an den Kundendienst oder einen Elektriker.
- Die elektrische Installation muss eine Trenneinrichtung aufweisen, mit der Sie das Gerät allpolig von der Stromversorgung trennen können. Die Trenneinrichtung muss mit einer Kontaktöffnungsbreite von mindestens 3 mm ausgeführt sein.
- Verwenden Sie nur geeignete Trennvorrichtungen: Überlastschalter, Sicherungen (Schraubsicherungen müssen aus dem Halter entfernt werden können), Fehlerstromschutzschalter und Schütze.

## Gebrauch

 **Warnung!** Es besteht Verletzungs-, Verbrennungs- und Stromschlaggefahr.

- Das Gerät ist für die Verwendung im Haushalt vorgesehen.
- Nehmen Sie keine technischen Änderungen am Gerät vor.
- Schalten Sie das Gerät nicht über eine externe Zeitschaltuhr oder eine separate Fernsteuerung ein.
- Lassen Sie das Gerät bei Betrieb nicht unbeaufsichtigt.
- Bedienen Sie das Gerät nicht mit feuchten oder nassen Händen oder wenn es mit Wasser in Kontakt gekommen ist.

- Legen Sie kein Besteck und keine Topfdeckel auf die Kochzonen. Sie werden heiß.
- Schalten Sie die Kochzonen nach jedem Gebrauch aus. Verlassen Sie sich nicht auf die Topferkennung.
- Benutzen Sie das Gerät nicht als Arbeits- oder Abstellfläche.
- Bei Sprüngen in der Oberfläche des Kochfelds schalten Sie die Stromversorgung aus, um einen Stromschlag zu vermeiden.
- Benutzer mit einem Herzschrittmacher müssen einen Mindestabstand von 30 cm zu den Induktionskochzonen einhalten, wenn das Gerät in Betrieb ist.

 **Warnung!** Es besteht Explosions- und Brandgefahr.

- Erhitzte Öle und Fette können brennbare Dämpfe freisetzen. Halten Sie Flammen und erhitzte Gegenstände beim Kochen mit Fetten und Ölen von diesen fern.
- Die von sehr heißem Öl freigesetzten Dämpfe können eine Selbstzündung verursachen.
- Bereits verwendetes Öl kann Lebensmittelreste enthalten und schon bei niedrigeren Temperaturen eher einen Brand verursachen als frisches Öl.
- Platzieren Sie keine entflammaren Produkte oder Gegenstände, die mit entflammaren Produkten benetzt sind, im Gerät, auf dem Gerät oder in der Nähe des Geräts.
- Löschen Sie eine Flamme nicht mit Wasser. Schalten Sie das Gerät aus und bedecken Sie die Flamme mit einem Deckel oder einer Feuerlöschdecke.

 **Warnung!** Das Gerät könnte beschädigt werden.

- Stellen Sie kein heißes Kochgeschirr auf das Bedienfeld.
- Lassen Sie das Kochgeschirr nicht leerkochen.
- Lassen Sie keine Gegenstände oder Kochgeschirr auf das Gerät fallen. Die Oberfläche könnte beschädigt werden.
- Schalten Sie die Kochzonen niemals ein, wenn sich kein Kochgeschirr darauf befindet, oder wenn das Kochgeschirr leer ist.
- Legen Sie keine Alufolie auf das Gerät.

- Kochgeschirr aus Gusseisen oder Aluminiumguss oder mit beschädigten Böden kann die Glaskeramikoberfläche verkratzen. Heben Sie das Kochgeschirr stets an, wenn Sie es auf dem Kochfeld umsetzen möchten.

## Reinigung und Pflege

**⚠️ Warnung!** Das Gerät könnte beschädigt werden.

- Reinigen Sie das Gerät regelmäßig, um eine Abnutzung des Oberflächenmaterials zu verhindern.
- Reinigen Sie das Gerät nicht mit einem Wasser- oder Dampfstrahl.
- Reinigen Sie das Geräts mit einem weichen, feuchten Tuch. Verwenden Sie

ausschließlich Neutralreiniger. Benutzen Sie keine Scheuermittel, scheuernde Reinigungsschwämmchen, Lösungsmittel oder Metallgegenstände.

## Entsorgung

**⚠️ Warnung!** Verletzungs- oder Erstickungsgefahr.

- Für Informationen zur ordnungsgemäßen Entsorgung des Gerätes wenden Sie sich an die zuständige kommunale Behörde vor Ort.
- Trennen Sie das Gerät von der Stromversorgung.
- Schneiden Sie das Netzkabel ab und entsorgen Sie es.

## GERÄTEBESCHREIBUNG

### Allgemeine Übersicht

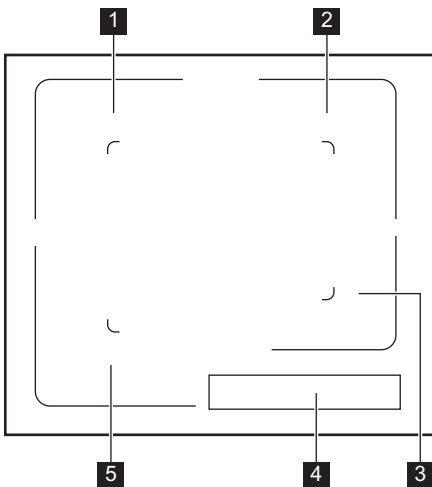

- 1 Induktionskochzone
- 2 Induktionskochzone
- 3 Induktionskochzone
- 4 Bedienfeld
- 5 Induktionskochzone

### Bedienfeldanordnung

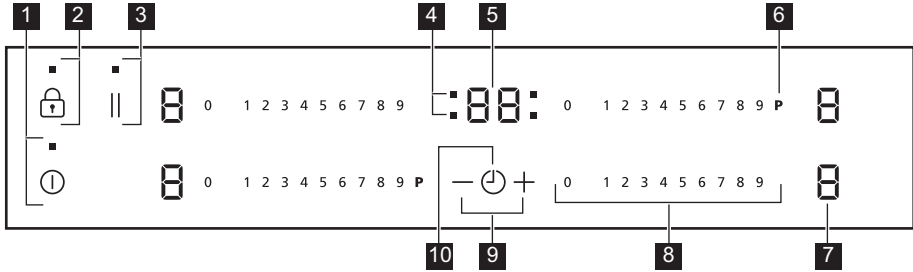

**Bedienen Sie das Gerät über die Sensorfelder. Die Anzeigen, Kontrolllampen und akustischen Signale informieren Sie über die aktiven Funktionen.**

	Sensorfeld	Funktion
1	ⓘ	Ein- und Ausschalten des Geräts.
2	🔒	Verriegelung/Entriegelung des Bedienfelds.
3		Ein- und Ausschalten der Funktion STOP+GO.
4	Kochzonen-Anzeigen des Timers	Zeigt an, für welche Kochzone die Zeit eingestellt wurde.
5	Timer-Anzeige	Zeigt die Zeit in Minuten an.
6	P	Einschalten der Power-Funktion.
7	Anzeige der Kochstufe	Zeigt die Kochstufe an.
8	Einstellskala	Einstellen der Kochstufe.
9	+ / -	Erhöhen oder Verringern der Zeit.
10	⌚	Auswählen der Kochzone.

### Anzeige der Kochstufen

Display	Beschreibung
0	Die Kochzone ist ausgeschaltet.
1 - 9	Die Kochzone ist eingeschaltet.
	Die Funktion    ist eingeschaltet.
R	Die Ankochautomatik ist in Betrieb.
P	Die Power-Funktion ist eingeschaltet.
E + Zahl	Eine Störung ist aufgetreten.
H	Eine Kochzone ist noch heiß (Restwärme).
L	Die Tastensperre oder die Kindersicherung ist aktiv.
F	Das Kochgeschirr ist ungeeignet oder zu klein bzw. es befindet sich kein Kochgeschirr auf der Kochzone.
-	Die Abschaltautomatik ist in Betrieb.

## Restwärmearzeige

 **Warnung!**  Verbrennungsgefahr durch Restwärme!

Die Induktionskochzonen erzeugen die erforderliche Hitze zum Kochen direkt im Bo-











## TÄGLICHER GEBRAUCH

### Ein- und Ausschalten

Berühren Sie  1 Sekunde lang, um das Gerät ein- oder auszuschalten.

### Abschaltautomatik

**Mit dieser Funktion wird das Gerät in folgenden Fällen automatisch ausgeschaltet:**

- Alle Kochzonen sind ausgeschaltet ().
- Nach dem Einschalten des Geräts wird keine Kochstufe gewählt.
- Das Bedienfeld ist mehr als 10 Sekunden mit verschütteten Lebensmitteln oder einem Gegenstand bedeckt (Topf, Tuch usw.). Ein akustisches Signal ertönt einige Male und das Gerät schaltet ab. Entfernen Sie den Gegenstand oder reinigen Sie das Bedienfeld.
- Das Gerät wird zu heiß (z. B. durch einen leergekochten Topf). Bevor Sie das Gerät erneut verwenden können, muss die Kochzone abgekühlt sein.
- Sie verwenden ungeeignetes Kochgeschirr. Das Symbol  leuchtet und die Kochzone wird automatisch nach 2 Minuten ausgeschaltet.
- Eine Kochzone wurde nicht ausgeschaltet bzw. die Kochstufe wurde nicht geändert. Nach einer gewissen Zeit leuchtet das Symbol  auf und das Gerät wird ausgeschaltet. Siehe unten.
- Verhältnis zwischen der Kochstufe und den Zeiten der Abschaltautomatik:
  - ,  -  – 6 Stunden
  -  -  – 5 Stunden
  -  – 4 Stunden
  -  -  – 1,5 Stunden

### Kochstufe

Berühren Sie auf der Einstellskala die gewünschte Kochstufe. Fahren Sie mit dem Finger entlang der Skala, um die Einstellung zu ändern. Nehmen Sie den Finger erst von



den des Kochgeschirrs. Die Glaskeramik wird durch die Wärme des Kochgeschirrs erhitzt.

der Skala, wenn die richtige Kochstufe eingestellt ist. Das Display zeigt die eingestellte Kochstufe an.



### Ankochautomatik

Bei Verwendung der Ankochautomatik lässt sich die erforderliche Kochstufeneinstellung in kürzerer Zeit erzielen. Bei Verwendung dieser Funktion wird eine gewisse Zeit lang die höchste Kochstufe (siehe Diagramm) eingestellt und anschließend auf die erforderliche Stufe zurückgeschaltet. So schalten Sie die Ankochautomatik für eine Kochzone ein:

1. Berühren Sie **P** ( erscheint auf dem Display).
2. Berühren Sie dann gleich danach die gewünschte Kochstufe. Nach 3 Sekunden leuchtet  auf dem Display. Ändern Sie die Kochstufe, um die Funktion abzuschalten.

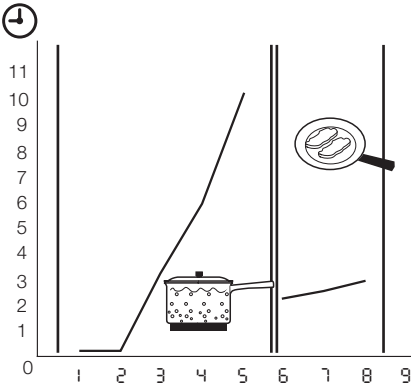

### Power-Funktion

Die Power-Funktion stellt den Induktionskochzonen zusätzliche Leistung zur Verfügung. Die Power-Funktion kann für einen begrenzten Zeitraum eingeschaltet werden (siehe Abschnitt „Technische Daten“). Danach schaltet die Induktionskochzone automatisch auf die höchste Kochstufe um. Berühren Sie zum Einschalten **P** . **P** leuchtet auf. Zum Ausschalten ändern Sie die Kochstufe.

### Power-Management

Das Power-Management verteilt die verfügbare Leistung zwischen zwei Kochzonen, die ein Paar bilden (siehe Abbildung). Mit der Power-Funktion wird die Leistung für eine Kochzone des Paares auf das Maximum erhöht. Die Leistung der zweiten Kochzone wird automatisch verringert. Die Anzeige der reduzierten Kochzone wechselt zwischen den beiden Kochstufen.

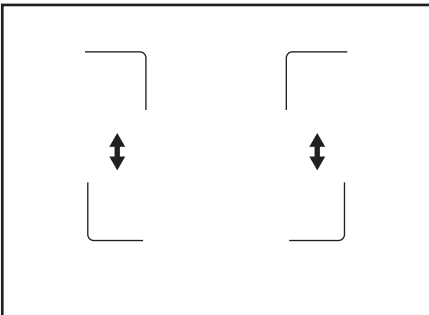

## Timer

### Kurzzeitmesser

Mit dem Kurzzeitmesser stellen Sie ein, wie lange eine Kochzone für einen einzelnen Kochvorgang eingeschaltet bleiben soll.

**Stellen Sie den Timer ein, nachdem Sie die Kochzone ausgewählt haben.**

Sie können die Kochstufe einstellen, bevor Sie den Timer einstellen oder umgekehrt.

- **Auswahl der Kochzone:** Berühren Sie  $\odot$  wiederholt, bis die Kontrolllampe der gewünschten Kochzone leuchtet.
- **Aktivieren oder Ändern des Timers:** Berühren Sie **+** oder **-** , um die Dauer für den Timer einzustellen ( **00** - **99** Minuten). Wenn die Anzeige der Kochzone langsamer blinkt, wird die Zeit heruntergezählt.
- **Deaktivieren des Timers:** Wählen Sie die Kochzone mit  $\odot$  und berühren Sie **-** , um den Timer zu deaktivieren. Die Restzeit wird auf **00** heruntergezählt. Die Anzeige der Kochzone erlischt.

- **Anzeigen der verbleibenden Zeit:**

Wählen Sie die Kochzone  $\odot$  aus. Die Anzeige der Kochzone blinkt schneller. Das Display zeigt die verbleibende Zeit an.

Wenn die eingestellte Zeit abgelaufen ist, ist ein Signalton zu hören und **00** blinkt. Die Kochzone wird ausgeschaltet.

- **Ausschalten des Signaltons:** Berühren Sie  $\odot$  .

### Kurzzeitwecker

Wenn die Kochzonen nicht in Betrieb sind, können Sie den Timer als **Kurzzeitwecker** verwenden. Berühren Sie  $\odot$  . Berühren Sie **+** oder **-** , um die Zeit einzustellen. Nach Ablauf der eingestellten Zeit ist ein Signalton zu hören und **00** blinkt.

- **Ausschalten des Signaltons:** Berühren Sie  $\odot$  .

### STOP+GO

Mit der Funktion **STOP + GO** werden alle eingeschalteten Kochzonen auf die niedrigste Kochstufe ( **u** ) geschaltet.

Ist **STOP + GO** eingeschaltet, lässt sich die Kochstufe nicht ändern.

Die Funktion **STOP + GO** unterbricht nicht die Timer-Funktion.

- Berühren Sie **zum Einschalten** dieser Funktion  $\|\|$ . Das Symbol  $\square_{\text{U}}$  leuchtet auf.
- Berühren Sie **zum Ausschalten** dieser Funktion  $\|\|$ . Die zuvor ausgewählte Kochstufe wird eingestellt.

### Tastensperre

Wenn die Kochzonen in Betrieb sind, können Sie zwar das Bedienfeld verriegeln, jedoch nicht das Sensorfeld  $\textcircled{1}$ . So wird verhindert, dass die Kochstufe versehentlich geändert wird.

Stellen Sie erst die Kochstufe ein.

Berühren Sie  $\textcircled{\text{T}}$  zur Aktivierung der Funktion. Das Symbol  $\textcircled{\text{L}}$  wird 4 Sekunden lang angezeigt.

Die Uhr läuft weiter.

Berühren Sie  $\textcircled{\text{T}}$  zur Deaktivierung der Funktion. Die zuvor ausgewählte Kochstufe wird eingestellt.

Diese Funktion wird deaktiviert, sobald das Gerät ausgeschaltet wird.

### Kindersicherung

Diese Funktion verhindert eine versehentliche Bedienung des Geräts.

### Einschalten der Kindersicherung

- Schalten Sie das Gerät mit  $\textcircled{1}$  ein. **Stellen Sie keine Kochstufe ein.**
- Berühren Sie  $\textcircled{\text{T}}$  4 Sekunden lang. Das Symbol  $\textcircled{\text{L}}$  leuchtet.
- Schalten Sie das Gerät mit  $\textcircled{1}$  aus.

### Ausschalten der Kindersicherung

- Schalten Sie das Gerät mit  $\textcircled{1}$  ein. **Stellen Sie keine Kochstufe ein.** Berühren Sie  $\textcircled{\text{T}}$  4 Sekunden lang. Das Symbol  $\textcircled{\text{U}}$  leuchtet.
- Schalten Sie das Gerät mit  $\textcircled{1}$  aus.

### Ausschalten der Kindersicherung für einen einzelnen Kochvorgang

- Schalten Sie das Gerät mit  $\textcircled{1}$  ein. Das Symbol  $\textcircled{\text{L}}$  leuchtet.
- Berühren Sie  $\textcircled{\text{T}}$  4 Sekunden lang. **Stellen Sie die Kochstufe innerhalb von 10 Sekunden ein.** Das Gerät kann jetzt benutzt werden.
- Nachdem das Gerät mit  $\textcircled{1}$  ausgeschaltet wurde, ist die Kindersicherung wieder aktiv.

## PRAKTISCHE TIPPS UND HINWEISE

### $\textcircled{\text{i}}$ INDUKTIONSKOCHZONEN

Das Kochgeschirr wird bei Induktionskochzonen durch ein starkes Magnetfeld sehr schnell erhitzt.

### Kochgeschirr für Induktionskochzonen

**Wichtig!** Benutzen Sie für die Induktionskochzonen nur geeignetes Kochgeschirr.

### Kochgeschirrmaterial

- **Geeignet:** Gusseisen, Stahl, emaillierter Stahl, Edelstahl, ein mehrlagiger Topfboden (wenn vom Hersteller als geeignet markiert).
- **Nicht geeignet:** Aluminium, Kupfer, Messing, Glas, Keramik, Porzellan.

### Kochgeschirr eignet sich für Induktionskochfelder, wenn...

- ... Eine geringe Wassermenge darin auf einer Kochzone, die auf die höchste Stufe

geschaltet ist, sehr schnell zu kochen beginnt.

- ... Ein Magnet vom Geschirrboden angezogen wird.

$\textcircled{\text{i}}$  **Der Boden des Kochgeschirrs** muss so dick und so flach wie möglich sein.

### Betriebsgeräusche

#### Es gibt verschiedene Betriebsgeräusche.

- **Prasseln:** Das Kochgeschirr besteht aus unterschiedlichen Materialien (Sandwichkonstruktion).
- **Pfeifen:** Sie haben eine oder mehrere Kochzonen auf eine hohe Stufe geschaltet und das Kochgeschirr besteht aus unterschiedlichen Materialien (Sandwichkonstruktion).
- **Summen:** Sie haben Kochzonen auf eine hohe Stufe geschaltet.
- **Klicken:** Bei elektronischen Schaltvorgängen.
- **Zischen, Surren:** Das Gebläse läuft.

**Die beschriebenen Geräusche sind normal und weisen nicht auf einen Defekt hin.**

### Energiesparen

 So sparen Sie Energie

- Decken Sie Kochgeschirr, wenn möglich, mit einem Deckel ab.
- Setzen Sie das Kochgeschirr vor dem Einschalten der Kochzone auf.
- Nutzen Sie die Restwärme, um die Speisen warm zu halten oder zu schmelzen.

 Kochzoneneffizienz

Die Kochzoneneffizienz hängt vom Durchmesser des Kochgeschirrs ab. An Kochgeschirr mit einem kleineren Durchmesser als der Mindestdurchmesser gelangt nur ein Teil der von der Kochzone erzeugten Hitze. Die Mindestdurchmesser sind im Abschnitt „Technische Daten“ aufgeführt.

### Öko Timer (Öko-Timer)

 Um Energie zu sparen, schaltet sich die Kochzonenheizung vor dem Signal des Kurzzeitmessers ab. Die Abschaltzeit hängt von der eingestellten Kochstufe und der Gardauer ab.

### Anwendungsbeispiele zum Kochen

Das Verhältnis zwischen der Kochstufe und dem Energieverbrauch der Kochzone ist nicht linear.

Bei einer höheren Kochstufe steigt der Energieverbrauch der Kochzone nicht proportional an.

Das bedeutet, dass die Kochzone, die auf eine mittlere Kochstufe eingestellt ist, weniger als die Hälfte ihrer maximalen Leistung verbraucht.

 Bei den Angaben in der folgenden Tabelle handelt es sich um Richtwerte.

Kochstufe	Verwendung:	Zeit	Tipps	Nennleistungsaufnahme
 1	Zum Warmhalten von Speisen	Nach Bedarf	Benutzen Sie einen Deckel	3 %
1 - 2	Soße Hollandaise, Schmelzen von: Butter, Schokolade, Gelatine	5 - 25 Min.	Ab und zu umrühren	3 - 5 %
1 - 2	Stocken: Schaumomeletts, gebackene Eier	10 - 40 Min.	Mit Deckel garen	3 - 5 %
2 - 3	Köcheln von Reis und Milchgerichten, Erhitzen von Fertiggerichten	25 - 50 Min.	Mindestens doppelte Menge Flüssigkeit zum Reis geben, Milchgerichte zwischendurch umrühren	5 - 10 %
3 - 4	Dünsten von Gemüse, Fisch, Fleisch.	20 - 45 Min.	Einige Esslöffel Flüssigkeit hinzugeben	10 - 15 %
4 - 5	Dünsten von Kartoffeln	20 - 60 Min.	Max. ¼ l Wasser für 750 g Kartoffeln verwenden	15 - 21 %
4 - 5	Kochen größerer Speisemengen, Eintopfgerichte und Suppen	60 - 150 Min.	Bis zu 3 l Flüssigkeit plus Zutaten	15 - 21 %
6 - 7	Braten bei schwacher Hitze: Schnitzel, Cordon bleu, Koteletts, Frikadellen, Bratwürste, Leber, Mehlschwitze, Eier, Pfannkuchen, Donuts	Nach Bedarf	Nach der Hälfte der Zeit wenden.	31 - 45 %
7 - 8	Braten bei starker Hitze: Rösti, Lendenstücke, Steaks	5 - 15 Min.	Nach der Hälfte der Zeit wenden.	45 - 64 %



Kochstufe	Verwendung:	Zeit	Tipps	Nennleistungsaufnahme
9	Aufkochen von Wasser, Nudeln kochen, Anbraten von Fleisch (Gulasch, Schmorbraten), Frittieren von Pommes frites			100 %
P	Aufkochen großer Mengen Wasser. Die Power-Management-Funktion ist eingeschaltet.			

## REINIGUNG UND PFLEGE

Reinigen Sie das Gerät nach jedem Gebrauch.

Achten Sie immer darauf, dass der Boden des Kochgeschirrs sauber ist.

**i** Kratzer oder dunkle Flecken in der Glaskeramik beeinträchtigen die Funktionsfähigkeit des Geräts nicht.

### So entfernen Sie Verschmutzungen:

- **Folgendes muss sofort entfernt werden:** geschmolzener Kunststoff, Plastikfolie, zuckerhaltige Lebensmittel. Andernfalls können die Verschmutzungen das Gerät beschädigen. Verwenden Sie einen speziellen Reinigungsschaber für Glas. Den Reinigungsschaber schräg zur Glasfläche ansetzen und über die Oberfläche bewegen.
  - **Folgendes kann nach ausreichender Abkühlphase entfernt werden:** Kalk- und Wasserränder, Fettspritzer und metallisch schimmernde Verfärbungen. Verwenden Sie hierfür einen speziellen Reiniger für Glaskeramik oder Edelstahl.

2. Reinigen Sie das Gerät mit einem feuchten Tuch und etwas Spülmittel.
3. Am Ende **das Gerät mit einem trockenen Tuch abreiben.**

## FEHLERSUCHE

Problem	Mögliche	Abhilfe
Das Gerät kann nicht eingeschaltet oder bedient werden.		Schalten Sie das Gerät erneut ein und stellen Sie innerhalb von 10 Sekunden die Kochstufe ein.
	Zwei oder mehr Sensorfelder wurden gleichzeitig berührt.	Berühren Sie nur ein Sensorfeld.
	Die Funktion STOP+GO ist eingeschaltet.	Siehe hierzu Kapitel „Täglicher Gebrauch“.
	Wasser- oder Fettspritzer befinden sich auf dem Bedienfeld.	Wischen Sie das Bedienfeld ab.

Problem	Mögliche	Abhilfe
Ein akustisches Signal ertönt und das Gerät schaltet ab. Wenn das Gerät ausgeschaltet wird, ertönt ein akustisches Signal.	Mindestens ein Sensorfeld wurde bedeckt.	Entfernen Sie den Gegenstand von den Sensorfeldern.
Das Gerät wird ausgeschaltet.	Sie haben etwas auf das Sensorfeld <b>①</b> gestellt.	Entfernen Sie den Gegenstand vom Sensorfeld.
Die Restwärmeanzeige funktioniert nicht.	Die Kochzone ist nicht heiß, da sie nur kurze Zeit in Betrieb war.	War die Kochzone lange genug eingeschaltet, um heiß zu sein, wenden Sie sich bitte an den Kundendienst.
Die Ankochautomatik startet nicht.	Die Kochzone ist heiß.	Lassen Sie die Kochzone abkühlen.
	Die höchste Kochstufe ist eingestellt.	Die höchste Kochstufe hat die gleiche Leistung wie die Ankochautomatik.
Die Kochstufe schaltet zwischen zwei Kochstufen um.	Die Power-Management-Funktion ist eingeschaltet.	Siehe „Power-Management“.
Die Sensorfelder werden heiß.	Das Kochgeschirr ist zu groß, oder Sie haben es zu nahe an die Bedienelemente gestellt.	Stellen Sie großes Kochgeschirr nötigenfalls auf die hinteren Kochzonen.
<b>-</b> leuchtet auf.	Die Abschaltautomatik hat ausgelöst.	Schalten Sie das Gerät aus und wieder ein.
<b>L</b> leuchtet auf.	Die Kindersicherung oder die Tastenverriegelung ist eingeschaltet.	Siehe hierzu Kapitel „Täglicher Gebrauch“.
<b>F</b> leuchtet auf.	Es befindet sich kein Kochgeschirr auf der Kochzone.	Stellen Sie Kochgeschirr auf die Kochzone.
	Ungeeignetes Kochgeschirr.	Verwenden Sie geeignetes Kochgeschirr.
	Der Durchmesser des Kochgeschirrbodens ist für die Kochzone zu klein.	Benutzen Sie eine kleinere Kochzone.
<b>E</b> und eine Zahl leuchten auf.	Im Gerät ist ein Fehler aufgetreten.	Trennen Sie das Gerät eine Zeit lang vom Stromnetz. Schalten Sie die Sicherung im Sicherungskasten der Hausinstallation aus. Schalten Sie die Sicherung wieder ein. Wenn <b>E</b> erneut aufleuchtet, benachrichtigen Sie den Kundendienst.

Problem	Mögliche	Abhilfe
E4 leuchtet auf.	Im Gerät ist ein Fehler aufgetreten, da ein Kochgeschirr leer gekocht ist. Der Überhitzungsschutz der Kochzonen und die Abschaltautomatik sind eingeschaltet.	Schalten Sie das Gerät aus. Das heiße Kochgeschirr entfernen. Schalten Sie die Kochzone nach etwa 30 Sekunden wieder ein. Lag das Problem am Kochgeschirr, erlischt die Fehlermeldung auf dem Display, aber die Restwärmeanzeige kann weiterhin leuchten. Lassen Sie das Kochgeschirr abkühlen und überprüfen Sie anhand der Angaben im Abschnitt „Kochgeschirr für Induktionskochzonen“, ob es für das Gerät geeignet ist.

Wenn Sie das Problem mit der oben angegebenen Abhilfemaßnahme nicht beheben können, wenden Sie sich bitte an Ihren Fachhändler oder den Kundendienst. Geben Sie dabei die Daten auf dem Typenschild, den dreistelligen Buchstaben-Code für die Glaskeramik (befindet sich in der Ecke der Glasfläche) und die angezeigte Fehlermeldung an.

Vergewissern Sie sich, dass Sie das Gerät korrekt bedient haben. Wenn Sie das Gerät falsch bedient haben, fällt auch während der Garantiezeit für den Besuch eines Kundendiensttechnikers oder Händlers eine Gebühr an. Die Anweisungen zum Kundendienst und die Garantiebedingungen finden Sie im Garantieheft.

## MONTAGE

 **Warnung!** Siehe Sicherheitshinweise.

 Vor der Montage

Notieren Sie vor der Montage des Geräts alle Daten, die Sie unten auf dem Typenschild finden. Das Typenschild befindet sich unten am Gerätegehäuse.

- Modell .....
- Produktnummer (PNC) .....
- Seriennummer .....

### Einbaugeräte

- Einbaugeräte dürfen nur nach dem Einbau in bzw. unter normgerechte, passen-

de Einbauschränke und Arbeitsplatten betrieben werden.

### Anschlusskabel

- Das Gerät wird mit dem Anschlusskabel geliefert.
- Ein beschädigtes Netzkabel muss durch ein entsprechendes Spezialkabel (Typ H05BB-F Tmax 90 °C oder höher) ersetzt werden. Wenden Sie sich an den Kundendienst.

**Montage**

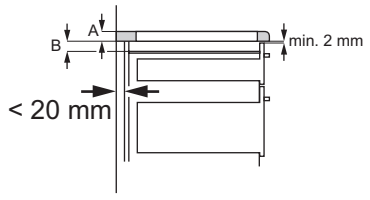
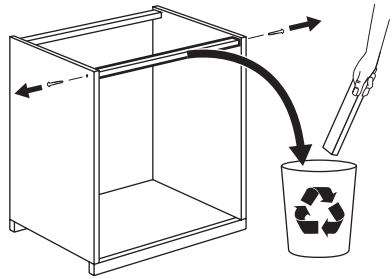
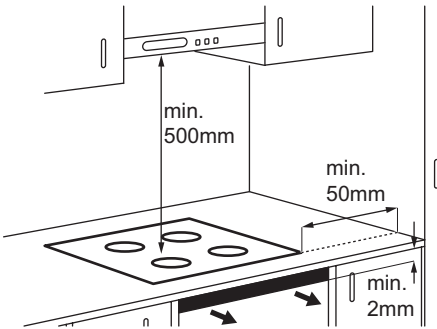

A	B
12 mm	57 mm
28 mm	41 mm
38 mm	31 mm

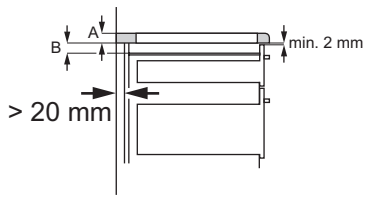
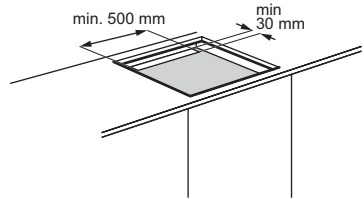

A	B
12 mm	57 mm
28 mm	41 mm
38 mm	31 mm

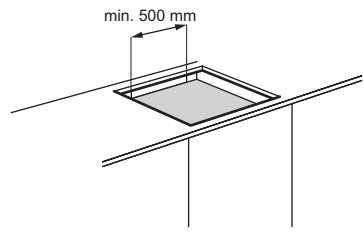

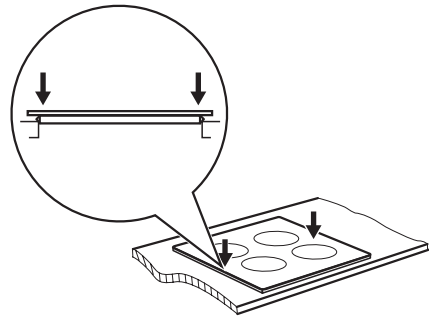
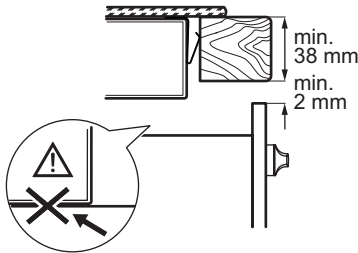
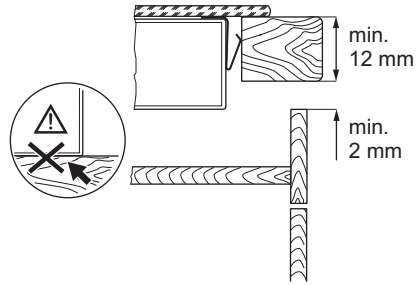
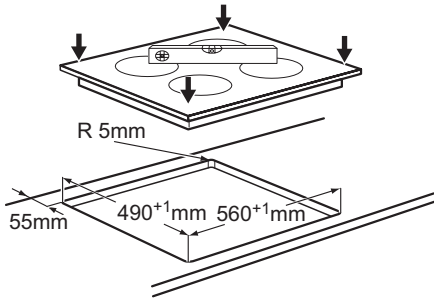

## TECHNISCHE DATEN

Modell PAI6105E  
 Typ 58 GAD D5 AU  
 Induction 7.4 kW  
 Ser.Nr. ....  
 PROGRESS

Prod.Nr. 949 594 325 01  
 220 - 240 V 50 - 60 Hz  
 Made in Germany  
 7.4 kW  
 CE   

### Kochzonenleistung

Kochzone	Nennleistung (höchste Kochstufe) [W]	Power-Funktion eingeschaltet [W]	Max. Einschalt-dauer der Power-Funktion [Min.]	Min. Kochgeschirrdurchmesser [mm]
Hinten rechts – 180 mm	1800 W	2500W	10	145
Vorne rechts – 145 mm	1400 W			125
Hinten links – 180 mm	1800 W			145
Vorne links – 210 mm	2200 W	3200W	10	180

Die Leistung der Kochzonen kann geringfügig von den Daten in der Tabelle abweichen.

Sie ändert sich je nach Material und Abmessungen des Kochgeschirrs.

## UMWELTTIPPS

---

Das Symbol  auf dem Produkt oder seiner Verpackung weist darauf hin, dass dieses Produkt nicht als normaler Haushaltsabfall zu behandeln ist, sondern an einem Sammelpunkt für das Recycling von elektrischen und elektronischen Geräten abgegeben werden muss. Durch Ihren Beitrag zum korrekten Entsorgen dieses Produkts schützen Sie die Umwelt und die Gesundheit Ihrer Mitmenschen. Umwelt und Gesundheit werden durch falsches Entsorgen gefährdet. Weitere Informationen über das Recycling dieses

Produkts erhalten Sie von Ihrer Gemeinde, Ihrer Müllabfuhr oder dem Geschäft, in dem Sie das Produkt gekauft haben.

### Verpackungsmaterial

 Die Verpackungsmaterialien sind umweltverträglich und wieder verwertbar. Kunststoffteile sind mit internationalen Abkürzungen wie z. B. >PE<, >PS< usw. gekennzeichnet. Entsorgen Sie das Verpackungsmaterial bei den kommunalen Entsorgungsstellen in den dafür vorgesehenen Behältern.



[www.progress-hausgeraete.de](http://www.progress-hausgeraete.de)