

PROLINE

PFL 812 W-F

PFL 812 W-E

**LAVE-LINGE
DRUM WASHING MACHINE
TROMMELWASCHMASCHINE
BUBNOVÁ PRAČKA
BUBNOVÁ PRAČKA**

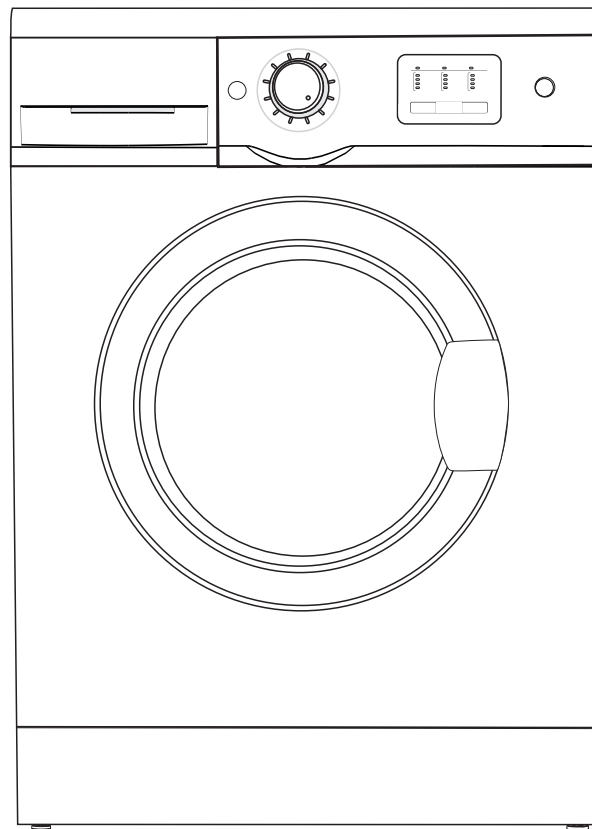

MANUEL D'UTILISATION
OPERATING INSTRUCTIONS

HANDLEIDING
NÁVOD K OBSLUZE

NÁVOD NA OBSLUHU

TABLE DES MATIÈRES

ATTENTION.....	3
MISES EN GARDE IMPORTANTES.....	4
DESCRIPTION DE L'APPAREIL.....	4
INSTALLATION.....	5
BANDEAU DE COMMANDE.....	6
UTILISATION.....	7
Premier lavage.....	7
Mettre du produit dans l'appareil.....	7
Lavage.....	7
Liste des programmes.....	9
Changement de programme et de température en cours de route.....	11
Conseils pour le lavage.....	11
NETTOYAGE ET ENTRETIEN.....	13
Nettoyage de l'extérieur.....	13
Nettoyage du tambour.....	13
Réparation d'une machine à laver gelée.....	13
Nettoyage du tiroir et de son logement.....	14
Nettoyage du tuyau et du filtre d'arrivée d'eau.....	14
Nettoyage de la pompe de vidange.....	15
DÉPANNAGE.....	15
DONNÉES TECHNIQUES.....	16

ATTENTION

Cet appareil est destiné à un usage domestique uniquement. Toute utilisation autre que celle prévue pour cet appareil, ou pour une autre application que celle prévue, par exemple une application commerciale, est interdite.

Cet appareil peut être utilisé par des enfants âgés d'au moins 8 ans et par des personnes ayant des capacités physiques, sensorielles ou mentales réduites ou dénuées d'expérience ou de connaissance, s'ils (si elles) sont correctement surveillé(e)s ou si des instructions relatives à l'utilisation de l'appareil en toute sécurité leur ont été données et si les risques encourus ont été appréhendés. Les enfants ne doivent pas jouer avec l'appareil. Le nettoyage et l'entretien par l'utilisateur ne doivent pas être effectués par des enfants sans surveillance.

Si le câble d'alimentation est endommagé, il doit être remplacé par le fabricant, son service après-vente ou des personnes de qualification similaire afin d'éviter un danger.

Les ensembles de raccordement neufs fournis avec l'appareil doivent être utilisés; Il convient de ne pas réutiliser les ensembles de raccordement usagés.

ATTENTION: Ne pas raccorder à une alimentation en eau chaude.

Les ouvertures ne doivent pas être obstruées par un tapis.

Ne pas installer la machine sur un tapis qui peut bloquer les ouvertures de ventilation sur le fond de l'appareil.

La pression d'eau ne doit pas être inférieure à 0.05MPa et n'est pas supérieure à 1MPa.

MISES EN GARDE IMPORTANTES

- Pour des raisons de sécurité, les matériaux d'emballage de l'appareil doivent être gardés hors de portée des enfants.
- Ne branchez pas l'appareil avec les mains mouillées.
- Ne touchez en aucun cas l'appareil avec les mains ou les pieds mouillés.
- En cas de dysfonctionnement, débranchez l'appareil puis fermez l'arrivée d'eau. N'essayez pas d'effectuer des réparations par vous-même. Faites appel à un réparateur agréé.
- La capacité maximale de l'appareil ne doit pas être dépassée.
- La porte en verre est portée à haute température pendant le lavage. Les enfants et les animaux domestiques doivent être maintenus à distance de l'appareil pendant qu'il fonctionne.
- Après usage, débranchez toujours l'appareil et fermez l'arrivée d'eau.

DESCRIPTION DE L'APPAREIL

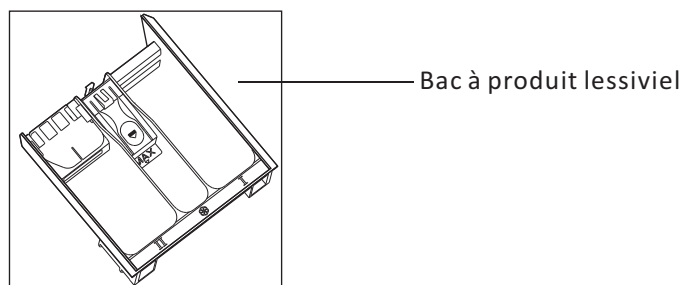
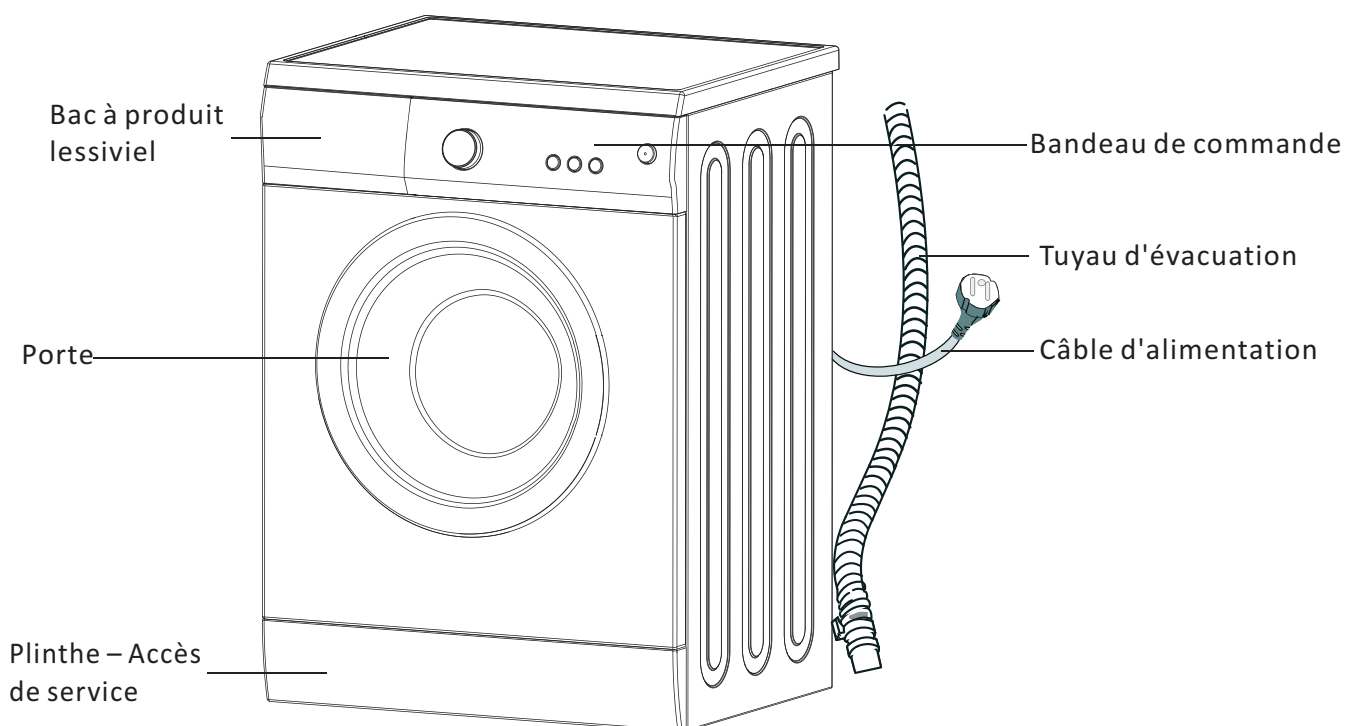

Accessoires



Bouchons de transport

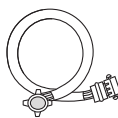

Tuyau d'arrivée d'eau

INSTALLATION

Déballage

Tous les boulons de transport situés derrière l'appareil et sur l'emballage doivent être enlevés avant usage.

Gardez tous les matériaux d'emballage hors de portée des enfants.

Gardez les boulons de transport : vous pourrez ainsi les réutiliser pour transporter à nouveau l'appareil en cas de besoin.

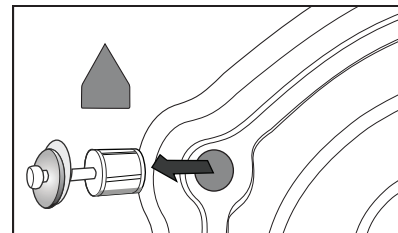

Emplacement

Installez l'appareil sur un sol plat et dur.

Assurez-vous que la circulation de l'air est suffisante autour de l'appareil.

L'appareil ne doit pas être installé sur une moquette.

Mise à niveau

Mettez l'appareil d'aplomb en augmentant ou en diminuant la longueur des pieds.

Desserrez l'écrou de verrouillage à l'aide d'une clé (non fournie) et tournez le pied à la main jusqu'à ce qu'il touche par terre.

Puis tenez le pied d'une main et, de l'autre main, serrez de nouveau l'écrou contre l'appareil avec une clé.

Une machine parfaitement d'aplomb est plus stable, plus silencieuse et vibre moins.

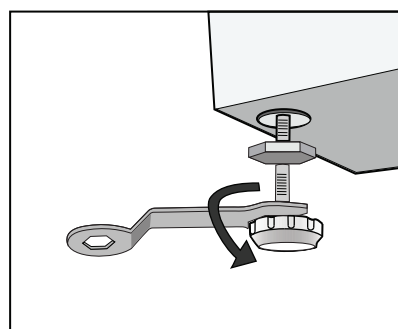

Arrivée d'eau

Vissez un bout du tuyau d'arrivée d'eau à l'arrière de l'appareil.

L'appareil doit être relié à un robinet d'eau froide.

Reliez l'autre bout du tuyau à un robinet fileté 3/4".

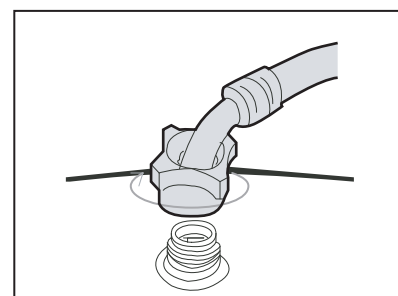

Évacuation de l'eau

Pour l'évacuation de l'eau, utilisez l'une des méthodes suivantes:

1. Insérez fermement le tuyau dans la colonne d'évacuation.

OU

2. Insérez suffisamment profondément le tuyau dans le trou d'évacuation d'un évier.

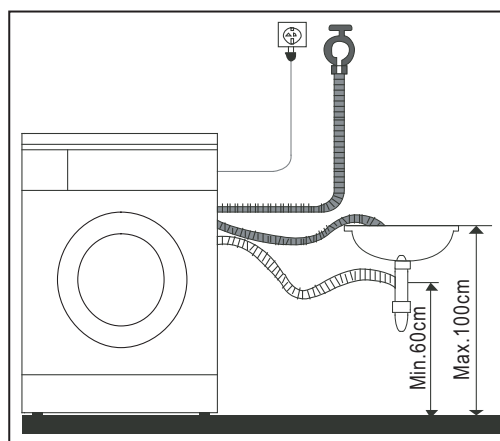





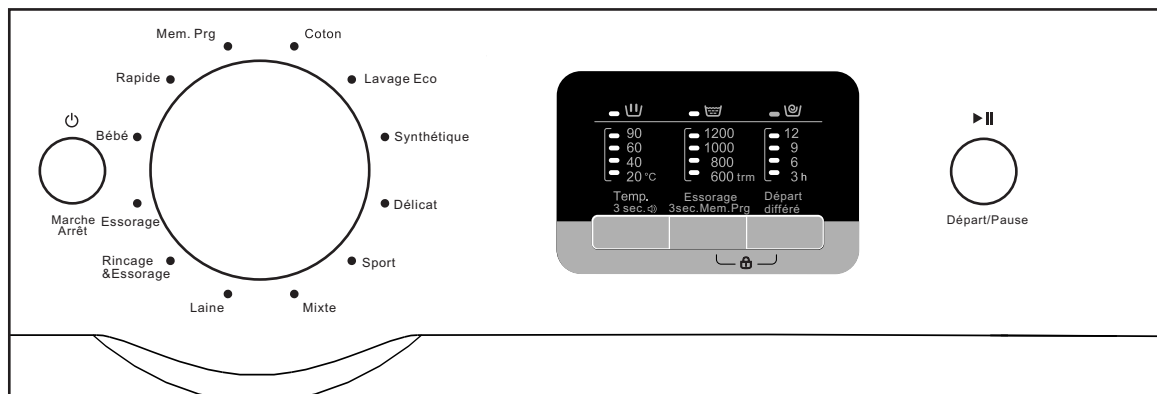

BANDEAU DE COMMANDE

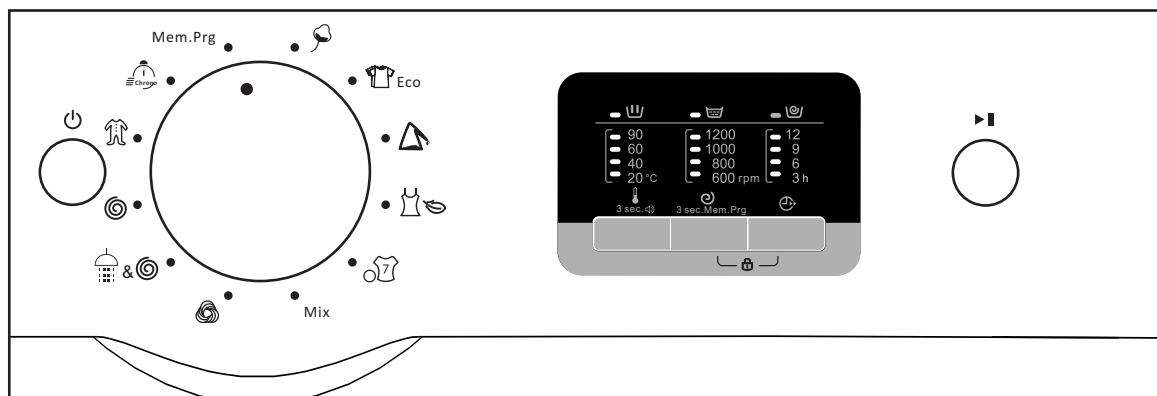
PFL 812 W-F



PFL 812 W-E





Bouton de programme	Tournez ce bouton pour sélectionner le programme souhaité. 12 programmes sont disponibles.
 Température/signal	Appuyez de manière répétée sur ce bouton pour sélectionner la température de l'eau. Le témoin de température correspondant s'allume. Maintenez enfoncé ce bouton pendant 3 secondes ; un signal sonore retentit et la fonction signal est désactivée. Pour activer cette fonction, maintenez enfoncé ce bouton de nouveau pendant 3 secondes.
 Vitesse d'essorage/Favoris	Sélectionnez la vitesse d'essorage en appuyant sur ce bouton le nombre de fois nécessaire. Le témoin lumineux de vitesse correspondant s'allume. Pour mémoriser un programme, maintenez enfoncé ce bouton pendant 3 secondes. Le programme favori par défaut est le coton.
 Retardateur	Choisissez le délai de départ différé (3H, 6H, 9H or 12H) en appuyant le nombre de fois nécessaire sur cette touche; le témoin correspondant s'allume. L'appareil démarrera une fois le délai écoulé.
 Bouton départ/pause	Appuyez sur ce bouton pour lancer les programmes. Appuyez de nouveau pour mettre sur pause.
 Bouton marche/arrêt	Appuyez une fois sur ce bouton pour allumer l'appareil. Appuyez de nouveau pour l'éteindre.

UTILISATION

Premier lavage

Avant de faire un premier lavage, faites d'abord tourner la machine à vide pendant un cycle entier.

1. Appuyez sur .
2. Mettez un peu de lessive dans le compartiment II du tiroir.
3. Ouvrez l'arrivée d'eau de l'appareil.
4. Appuyez sur .

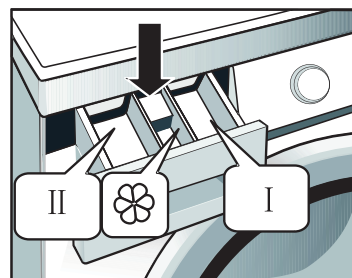

Compartiment I: Produit pour le pré-lavage.

Compartiment II: Produit pour le lavage principal.

Compartiment : Additifs (ex: adoucissants ou produits susmentionnés).

Mettre du produit dans l'appareil

1. Sortez le tiroir.
2. Mettez de la lessive dans le compartiment II.
3. Mettez la quantité souhaitée d'adoucisseur dans le compartiment .
4. Le cas échéant, mettez du produit de pré-lavage dans le compartiment I.

ATTENTION : Les additifs et les produits concentrés doivent être dilués au préalable dans un peu d'eau, afin d'éviter tout risque de blocage du trop-plein.

Lavage

Pour utiliser cette machine, BAISSÉZ-VOUS DE MANIÈRE À AVOIR LES YEUX À LA MÊME HAUTEUR QUE LE PANNEAU DE COMMANDE.

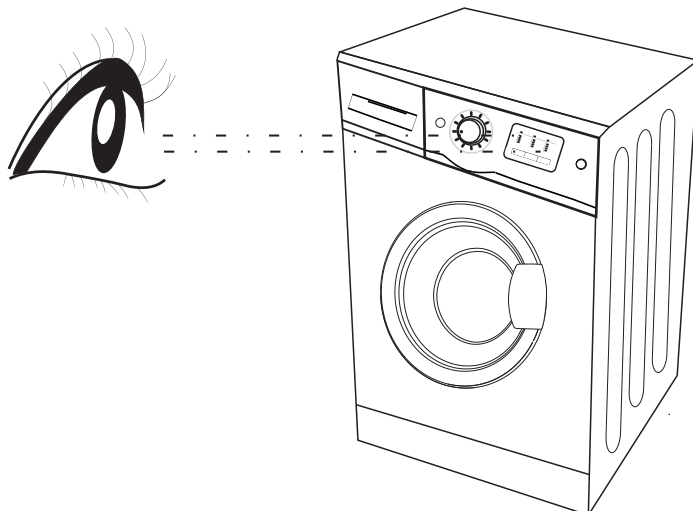

1. Ouvrez la porte et mettez le linge dans le tambour.

ÉVITEZ DE TROP REMPLIR L'APPAREIL: le linge ne serait pas lavé correctement.
Référez-vous au tableau ci-dessous pour connaître la capacité correspondant au type de tissu à laver.

Type de tissu	Quantité maximale de linge sec
Coton	8kg
Synthétique	4kg
Laine	2.5kg
Délicat	2.5kg

2. Fermez la porte.



3. Mettez la lessive et, le cas échéant, l'adoucissant et le produit de prélavage, dans les compartiments correspondants.

4. Ouvrez l'arrivée d'eau et appuyez sur .

Retardateur : Vous avez la possibilité de lancer le programme 3h, 6h, 9h ou 12h plus tard.
Sélectionnez un délai en appuyant sur le bouton de Retardateur le nombre de fois nécessaire.

5. Choisissez le programme en tournant le bouton de sélection .

6. Sélectionnez la température souhaitée en appuyant sur le bouton de température/signal

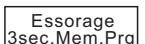

 /  le nombre de fois nécessaire.

7. Sélectionnez la vitesse d'essorage souhaitée en appuyant sur le bouton de vitesse d'essorage/favoris  /  le nombre de fois nécessaire.

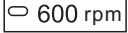

8. Appuyez sur  ; le cycle de lavage commence.

- Si le retardateur est activé, le délai de départ différé clignote. Une fois le délai écoulé, l'appareil se met en route.

- Appuyez de nouveau sur  pour mettre sur pause.

9. Une fois le cycle terminé, les témoins    s'allument successivement et l'appareil émet un signal sonore toutes les 30 secondes pendant 4 minutes.

Puis, 6 minutes plus tard, un autre signal sonore retentit et les témoins

   s'allument successivement.

10. Ouvrez la porte et sortez le linge.

Verrouillage enfant

Cette fonction permet d'empêcher l'utilisation de la machine à laver par les enfants.











Pour activer cette fonction: **Maintenez enfoncé**  /  +  /  pendant 3 secondes. Vous ne pouvez le faire que lorsque la machine fonctionne.

Lorsque le verrouillage enfants est activé, tous les boutons sont désactivés à l'exception du bouton .



Pour désactiver cette fonction: **Maintenez enfoncé**  /  +  /  pendant 3 secondes.

Liste des programmes

Programme	Charge maximale (kg)	Compartiment			Température par défaut/Température maximale (°C)	Durée de fonctionnement par défaut (min)	Vitesse de rotation par défaut (t/m)
		I	II				
 Coton	8	<input type="radio"/>	<input checked="" type="radio"/>	<input type="radio"/>	60 / 90	3:10	1200
 Eco Lavage éco	2	<input checked="" type="radio"/>	<input checked="" type="radio"/>	<input type="radio"/>	20 / 40	1:08	1000
 Synthétiques	4	<input type="radio"/>	<input checked="" type="radio"/>	<input type="radio"/>	40 / 60	1:12	800
 Délicat	2,5	<input checked="" type="radio"/>	<input checked="" type="radio"/>	<input type="radio"/>	Cold	1:00	600
 Sport	4	<input type="radio"/>	<input checked="" type="radio"/>	<input type="radio"/>	40 / 60	1:25	1000
Mix Mixte	8	<input type="radio"/>	<input checked="" type="radio"/>	<input type="radio"/>	40 / 90	1:17	1000
 Laine	2,5	<input checked="" type="radio"/>	<input checked="" type="radio"/>	<input type="radio"/>	20 / 40	0:58	600
 Rinçage et essorage	8	<input checked="" type="radio"/>	<input checked="" type="radio"/>	<input type="radio"/>	—	0:32	1000
 Essorage	8	<input checked="" type="radio"/>	<input checked="" type="radio"/>	<input checked="" type="radio"/>	—	0:14	1000
 Bébé	8	<input type="radio"/>	<input checked="" type="radio"/>	<input type="radio"/>	60 / 90	1:46	1000
 Lavage rapide	2	<input checked="" type="radio"/>	<input checked="" type="radio"/>	<input type="radio"/>	Cold	0:15	800







○ - Optionnel

● - Oui

× - Non



REMARQUE:





La durée du lavage dépend de la quantité de linge et de la température de l'eau.
Les programmes standard coton à 60°C et à 40°C sont les programmes de lavage standard.

Programme de lavage	Type de linge
 Coton	Draps, draps-housses, taies d'oreillers, robes, sous-vêtements etc.
 Eco Lavage éco	Vêtements peu sales.
 Synthétiques	Chemises, manteaux, dentelle ou autres mélanges similaires.
 Délicat	Articles délicats (ex : soie).
 Sport	Vêtements de sport en tissus synthétiques .
Mix Mixte	Mélange de coton et de synthétiques.
 Laine	Laine lavable en machine seulement.
 Bébé	Vêtements pour bébé.
 Rapide	Vêtements peu sales.

Température	Type de linge
90°C	Linge très sale, pur coton blanc, lin (ex: nappes de tables basses, nappes de cantines, serviettes, draps).
60°C	Linge moyennement sale, lin coloré, coton et synthétiques déteignant légèrement (ex: chemises, pyjamas). Linge légèrement sale, pur lin blanc (ex: sous vêtements).
40°C, 30°C, 20°C Eau froide	Linge normalement sale (laine, synthétiques).

Changement de programme et de température en cours de route

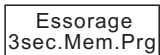
1. Appuyez sur  pour éteindre la machine, et de nouveau sur  pour la rallumer.
2. Choisissez le nouveau programme en tournant le bouton.



























3. Sélectionnez la température et la vitesse d'essorage souhaitées en appuyant le nombre de fois nécessaire sur  //  et  // .

4. Appuyez sur  pour lancer le lavage.

Conseils pour le lavage

Triez votre linge selon les critères suivants:

- Type de symbole sur l'étiquette: Séparez le coton, les fibres mélangées, les synthétiques, la soie, les lainages et la soie artificielle.
- Couleur: Séparez les blancs des couleurs. Les vêtements de couleurs neufs doivent être lavés séparément.
- Taille: Le lavage sera plus efficace si les vêtements de différentes tailles sont mélangés.
- Sensibilité: Les articles fragiles doivent être lavés séparément. Référez-vous aux étiquettes des vêtements respectifs ou reportez-vous au tableau ci-dessous.

Symbole graphique	Illustration	Symbole graphique	Illustration
	Laver à la main		Ne pas laver à la machine
	Lavage (en machine ou à la main)		Ne pas laver
	Nettoyage à sec		Ne pas nettoyer à sec
	Nettoyage à sec et à chaud		Ne pas tordre
 	Eau de Javel	 	Ne pas utiliser d'eau de Javel
	Sèche-linge		Ne pas sécher en machine
	Repassage		Ne pas repasser
	Repassage à la vapeur		Repasser avec un chiffon
 	Moyenne température et température maximale (150°C)	 	Sécher après lavage
 	Sécher sur un fil	 	Sécher à l'ombre sur un fil

- **Videz les poches de leur contenu** (clés, pièces etc.) et enlevez tous les objets durs décoratifs (ex : broches).

- Fermetures

Refermez les fermetures éclair, boutonnez les boutons et les crochets ; les ceintures et les rubans doivent être attachés.

- Mettez les petits articles (chaussettes, ceintures etc.) dans un sac de lavage.

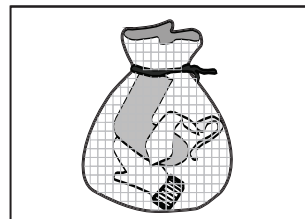

- Si vous lavez un seul article grand et lourd (ex : serviette éponge, jean, veste ouatée etc.), l'excentricité risque de déséquilibrer fortement la machine et de déclencher l'alarme. Il est donc recommandé d'ajouter un ou deux articles supplémentaires afin que l'évacuation de l'eau puisse se faire normalement.

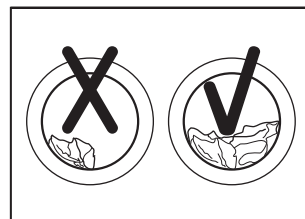

- **Les articles pour bébé (vêtements, serviettes de bain ou de table) doivent être lavés séparément.** S'ils sont lavés en même temps que les vêtements des adultes, ils risquent d'être infectés. Rallongez le temps de rinçage afin d'assurer un rinçage complet ne laissant aucune trace de détergent.

- **Les articles très salissants (chaussettes blanches, cols de chemises, manches etc.) doivent de préférence être lavés à la main avant d'être mis à la machine, pour un meilleur résultat final.**

- Les vêtements très pelucheux doivent de préférence être lavés séparément. Autrement, les autres articles risquent d'être recouverts de poussières, peluches etc. Les vêtements noirs et blancs doivent également être de préférence lavés séparément.

- **Ne lavez pas des articles imperméables (combinaisons de ski, serviettes hygiéniques, imperméables, parapluies, bâches, sacs de couchage, etc.).**

Les tissus qui ne s'imprègnent pas facilement (ex : vêtements et coussins imperméables) ne doivent de préférence pas être lavés en machine. Pendant le rinçage et l'évacuation, de fortes vibrations et des projections d'eau pourraient se produire et les articles risqueraient d'être endommagés.

- **Conseils concernant les détergents**

Le type de produit à utiliser est fonction du type de tissu (coton, synthétique, lainages, articles délicats), de la couleur, de la température, du degré et du type de saleté. Utilisez de préférence de la lessive à faible production de mousse.

REMARQUE : Évitez de mettre plus de produit que nécessaire. Veuillez suivre les instructions figurant sur les paquets de détergents.

Respectez les indications du fabricant du détergent concernant le poids du linge, le degré de saleté et la dureté de l'eau dans votre région. Si vous ne connaissez pas le degré de dureté de votre eau, demandez aux autorités compétentes.

REMARQUE : La lessive et les additifs doivent être gardés dans un endroit sec, sûr et hors de portée des enfants.

NETTOYAGE ET ENTRETIEN

Assurez-vous que l'appareil est débranché.

Nettoyage de l'extérieur

Nettoyez l'appareil avec un chiffon mou imbibé de savon liquide.

N'utilisez pas de produits chimiques organiques ou de solvants corrosifs.

Nettoyage du tambour

Les traces de rouille laissées dans le tambour par les objets métalliques doivent être enlevées immédiatement ; utilisez un détergent sans chlore pour cela.

N'utilisez en aucun cas de la paille de fer.

Réparation d'une machine à laver gelée

Si votre machine à laver est congelée en raison de températures négatives:

1. Débranchez la machine.
2. Versez de l'eau chaude sur le robinet de manière à pouvoir démonter le tuyau.
3. Démontez le tuyau et laissez-le tremper dans l'eau chaude.
4. Versez de l'eau chaude dans le tambour et laissez agir pendant 10 minutes.
5. Reconnectez le tuyau d'arrivée d'eau au robinet et vérifiez si l'arrivée d'eau et l'évacuation fonctionnent de nouveau normalement.

REMARQUE : Une fois le problème résolu, faites attention à toujours faire fonctionner la machine dans une pièce dont la température ambiante est supérieure à 0°C.

Nettoyage du tiroir et de son logement

1. Appuyez sur la manette de déverrouillage située dans le tiroir, puis sortez-le.

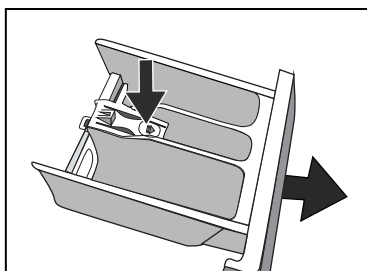

2. Ôtez le couvercle du compartiment.

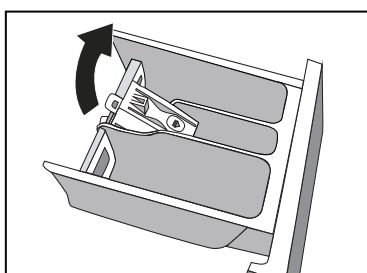

3. Nettoyez les différentes pièces sous le robinet, ainsi que le trou d'emplacement du tiroir.

4. Refermez le couvercle en appuyant fort.

5. Remettez le tiroir en place.

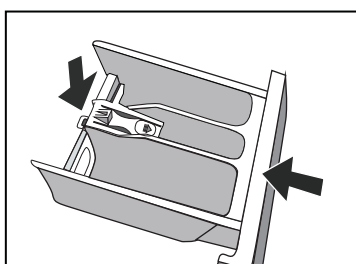

Nettoyage du tuyau et du filtre d'arrivée d'eau

Le filtre d'arrivée d'eau doit être nettoyé régulièrement afin d'éviter que l'arrivée d'eau ne puisse être obstruée par des saletés.

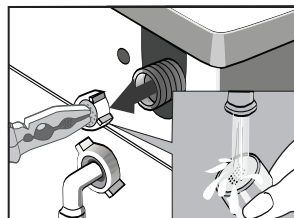
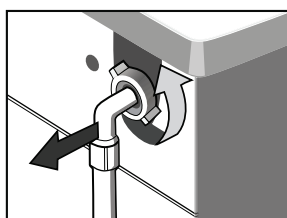
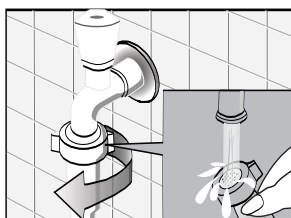

Nettoyage de la pompe d'évacuation



Videz l'eau restant dans la machine, puis nettoyez la pompe d'évacuation. La pompe d'évacuation doit faire l'objet d'un examen et d'un nettoyage régulier. N'essayez en aucun cas d'ôter le couvercle de la pompe au cours d'un lavage. Après avoir remis le couvercle en place, assurez-vous qu'il est bien étanche afin d'éviter tout risque de fuites.

DÉPANNAGE

Problèmes	Cause possible	Solutions possibles
La machine à laver ne démarre pas.	La porte est mal fermée.	Fermez bien la porte.
	L'appareil est mal branché.	Vérifiez le branchement sur la prise.
	Coupure de courant	Vérifiez l'alimentation.
	L'appareil n'est pas allumé.	Allumez l'appareil.
La porte ne s'ouvre pas.	Le dispositif de sécurité est activé.	Débranchez l'appareil.
Il reste du produit dans le tiroir après la fin du programme.	Le produit utilisé n'était pas un produit à faible production de mousse.	Assurez-vous que le produit utilisé est adéquat.
	Vous avez utilisé trop de produit.	Réduisez la quantité de produit dans le tiroir.
La machine vibre ou fait trop de bruit.	Les boulons de transport n'ont pas tous été enlevés.	Enlevez tous les boulons de transport.
	La machine n'est pas d'aplomb ou repose sur une surface irrégulière.	La machine doit être d'aplomb et reposer sur une surface plane.
	La quantité de linge dépasse les 8 kg.	Mettez moins de linge dans le tambour.
La machine n'essore pas et/ou l'évacuation ne marche pas.	Le tuyau d'évacuation est bouché.	Débouchez le tuyau d'évacuation.
	Le filtre est verrouillé.	Débloquez le filtre.
	Le bout du tuyau d'évacuation est situé à plus d'1 m au-dessus du sol.	Le bout du tuyau doit être situé à moins d'1 m au-dessus du sol.
	Linge en déséquilibre	Ajoutez du linge ou refaites un autre essorage.

Messages d'erreur

État du témoin lumineux				Cause	Solution
90°C	60°C	40°C	20°C		
Éteint	Éteint	Éteint	Clignotant	Porte mal fermée.	Fermez bien la porte.
Éteint	Éteint	Clignotant	Éteint	Dysfonctionnement de l'arrivée d'eau	Assurez-vous que le robinet est ouvert. Vérifiez la pression de l'eau. Nettoyez le filtre d'arrivée d'eau.
Éteint	Éteint	Clignotant	Clignotant	Dysfonctionnement de l'évacuation	Le tuyau d'évacuation est peut-être plié ou bouché. Vérifiez l'installation du tuyau d'évacuation. Nettoyez la pompe d'évacuation.

Si le problème persiste, faites appel à un réparateur professionnel.

DONNÉES TECHNIQUES

La fiche technique ci-dessous est celle d'une machine à laver domestique conforme à la directive européenne 1015/2010.

Fabricant	Proline
Type/description	PFL 812 W-F, PFL 812 W-E
Capacité	8 kg
Vitesse de rotation	1200 t/m
Classe d'efficacité énergétique ^①	A ⁺⁺
Consommation d'énergie annuelle ^②	221 kWh/an
Consommation à l'arrêt	0,07W
Consommation en mode veille	0,46W
Consommation d'eau annuelle ^③	12000 L/an
Classe d'efficacité d'essorage ^④	B
Cycle de lavage standard ^⑤	Coton
Consommation d'électricité pour un cycle standard à 60° à charge pleine	1,150 kwh
Consommation d'électricité pour un cycle standard à 60° à charge partielle	0,840 kwh
Consommation d'électricité pour un cycle standard à 40° à charge partielle	0,850 kwh
Durée du programme standard à 60° à charge pleine	207
Durée du programme standard à 60° à charge partielle	165
Durée du programme standard à 40° à charge partielle	165
Niveau sonore (lavage)	62 dB
Niveau sonore (essorage)	77 dB
Type d'appareil	Pose libre
Hauteur	855 mm
Largeur	595 mm
Profondeur	565 mm
Consommation électrique	2000 W
Tension/fréquence nominales	220-240V~ 50Hz
Pression hydraulique	0,05-1 MPa

REMARQUE :

- ① A⁺⁺⁺ (efficacité maximale) à D (efficacité minimale)
- ② Consommation d'énergie de 221 kWh par an, sur la base de 220 cycles de lavage standard avec un programme standard à 60°C et 40°C, à charge pleine ou partielle, et sur la base de la consommation des modes à faible puissance. La consommation réelle d'énergie dépend des conditions d'utilisation de l'appareil.
- ③ Consommation d'eau de 12000 L par an, sur la base de 220 cycles de lavage standard avec un programme standard à 60°C et 40°C, à charge pleine ou partielle. La consommation d'eau réelle dépend des conditions d'utilisation de l'appareil.
- ④ Classe d'efficacité d'essorage B sur une échelle allant de G (moins efficace) à A (plus efficace)
- ⑤ Les programmes standard coton à 60°C et à 40°C sont les programmes de lavage standard. Ces programmes conviennent pour le lavage de linge en coton normalement sale ; ils sont les programmes les plus efficaces, en termes de consommation combinée d'eau et d'électricité, pour laver ce type de coton. La température effective de l'eau peut être différente de celle indiquée pour le cycle en question.

En raison des mises au point et améliorations constamment apportées à nos produits, de petites incohérences peuvent apparaître dans le mode d'emploi. Veuillez nous excuser pour la gêne occasionnée.