

Qlima

HOME MADE CLIMATES

heating

cooling

(de-)humidifying

purifying



H 218

humidifier

- Ⓛ Gebrauchsanweisung
- Ⓛ Brugsanvisning
- Ⓛ Instrucciones de uso
- Ⓛ Manuel d'utilisation
- Ⓛ Käyttöohje
- Ⓛ Operating manual
- Ⓛ Istruzioni d'uso
- Ⓛ Bruksanvisning
- Ⓛ Gebruiksaanwijzing
- Ⓛ Instrukcja obsługi
- Ⓛ Bruksanvisning
- Ⓛ Navodila za uporabo
- Ⓛ Kullanım kılavuzu

guarantee

2
YEARS



INHALT
INDHOLD
ÍNDICE

SOMMAIRE
SISÄLTÖ
CONTENTS

INDICE
INNHOLD
INHOUD

SPIS TREŚCI
INNEHÅLL
VSEBINA

İÇİNDEKILER

P. 3

LEGENDE
SYMBOLFÖRKLARINGAR
LEYENDA

LÉGENDE
SYMBOLIEN SELITYS
LEGEND

LEGENDA
LEGENDE
LEGENDA

LEGENDA
SYMBOLFÖRKLARINGAR
LEGENDA

İŞARETLER

P. 4

SICHERHEITSHINWEISE
SIKKERHEDSINSTRUK-
TIONER
MEDIDAS DE SEGURIDAD

DAD
INSTRUCTIONS DE
SÉCURITÉ
TURVAOHJEET

SAFETY INSTRUCTIONS
ISTRUZIONI DI SICU-
REZZA
SIKKERHETSREGLER

VEILIGHEIDSAANWIJ-
ZINGEN
PRZEPISY BEZPIEC-
ZENSTWA

SÄKERHETSINSTRUK-
TIONER
VARNOSTNA NAVODILA
EMNİYET TALİMATLARI

P. 12

AUFSTELLEN
INSTALLASJON
INSTALLATION

INBEDRIJFSTELLEN
MONTAJE
INSTALACJA

MISE EN PLACE
INSTALLATION
ASENNUS

POSTAVITEV
INSTALLATION
MONTAJ

INSTALLAZIONE

P. 13

BEDIENUNG
DRIFT
BETJENING

BEDIENING
MANEJO
OBSŁUGA

COMMANDE
ANVÄNDNING
KÄYTTÖ

UPRAVLJANJE
OPERATION
KULLANMA

FUNZIONAMENTO

P. 15

WARTUNG
VEDLIKEHOLD
VEDLIGEHOLDELSE

ONDERHOUD
MANTENIMIENTO
CZYSZCZENIE I

KONSERWACJA
ENTRETIEN
UNDERHÅLL

KUNNOSSAPITO
VZDRŽEVANJE
MAINTENANCE

BAKIM
MANUTENZIONE

P. 16

STÖRUNGEN
FEILSØKING
DRIFTSFEJL

STORINGEN
AVERÍAS
USUWANIE

ZAKŁÓCEN
PANNES
FELSÖKNING

VIANMÄÄRITYS
ODPRAVLJANJE TEŽAV
TROUBLE SHOOTING

PROBLEM GIDERME
INDIVIDUAZIONE

P. 19

AUFBEWAHRUNG
OPBEVARING
CONSERVACIÓN

RANGEMENT
SÄILYTYS
STORAGE

GUIDA ALLA
RICERCA GUASTI
OPPBEVARING

OPBERGEN
PRZECHOWYWANIE
FÖRVARING

HRANJENJE NAPRAVE
DEPOLAMA

P. 20

TECHNISCHE DATEN
TEKNISKE DATA
ESPECIFICACIONES
TÉCNICAS

SPÉCIFICATION
TECHNIQUES
TEKNISET TIEDOT
TECHNICAL

SPECIFICATIONS
SPECIFICHE TECNICHE
TEKNISKE
SPESIFIKASJONER

TECHNISCHE
SPECIFICATIES
DANE TECHNICZNE
TEKNISKA

SPECIFIKATIONER
TEHNIČNI OPIS
TEKNIK BILGILER



**LEGENDE
SYMBOLFÖRKLARINGER
LEYENDA**

**LÉGENDE
SYMBOLIEN SELITYS
LEGENDE**

**LEGENDA
LEGENDE
LEGENDA**

**LEGENDA
SYMBOLFÖRKLARINGAR
LEGENDA**

İŞARETLER

(D) Nicht zulässig / Falsch	Zulässig / Richtig	Vorsicht	Hineinstecken	Herausziehen	Schritt	Ergebnis der Tätigkeit
(DK) Ikke tilladt/forkert	Tilladt/korrekt	Forsigtig!	Tilslut	Frakobl	Trin	Resultat af handlingen
(E) No permitido/Incorrecto	Permitido/Correcto	Precaución	Enchufar	Desenchufar	Paso	Resultado de la acción
(F) Non autorisé/Incorrect	Autorisé /Correct	Prudence	Brancher	Débrancher	Étape	Résultat action
(FIN) Ei sallittu / väärin	Sallittu/oikein	Varoitus	Kytke verkkopistoke pistorasiaan	Irrota verkkopistoke pistorasiasta	Vaihe	Toiminnon tulos
(GB) Not allowed/Wrong	Allowed/Okay	Caution	Plug in	Unplug	Step	Action result
(I) Non ammesso	Ammesso	Cautela	Inserisci	Stacca	Fase	Esito
(N) Ikke tillatt / feil	Tillatt/OK	Advarsel	Plugg inn	Plugg ut	Trinn	Handlingsresultat
(NL) Niet toegestaan/Verkeerd	Toegestaan/Goed	Voorzichtig	Steek erin	Haal eruit	Stap	Resultaat van actie
(PL) Zabronione/ niewłaściwe	Dozwolone / właściwe	Ostrożnie	włożyć	wyjąć	Krok	Wynik działania
(S) Ej tillåtet/Fel	Tillåtet/OK	Försiktighet	Anslut	Koppla från	Steg	Resultat av åtgärd
(SLO) Ni dovoljeno/Napačno	Dovoljeno/ Pravično	Pozor	Vtknite vtikač	Izvlomite vtikač	Korak	Rezultat dejanja
(TR) Yasak/Yanlış	Yasak değil/Doğru	Dikkat	Fişı prize takın	Fişı çıkarn	Adım	Sonuç

(D) Gehe zu	In Richtung Pfeil bewegen	Unangenehmer Geruch	Mangelhafter Betrieb	Reparatur nur durch anerkannte Firma	Kundendienstfirma anrufen
(DK) Gå til	Flyt imod den viste retning	Ubehagelig lugt	Fejlfunktion	Må kun repareres af en fagmand	Kontakt serviceafdelingen
(E) Ir a	Mover en la dirección indicada	Olor desagradable	Funcionamiento defectuoso	Reparación profesional exclusivamente	Contactar departamento de servicio
(F) Vers	Positionner comme indiqué	Odeur désagréable	Opération incorrecte	Réparation exclusivement par agent agréé	Contacter entreprise de service
(FIN) Siirry	Sirrä näytettyyn suuntaan	Eepämiellyttävä haju	Virheellinen toiminta	Korjaukset saa suorittaa vain ammattikorjaaja	Ota yhteys huolto-osastoon
(GB) Go to	Move into shown direction	Unpleasant smell	Faulty operation	Professional repair only	Contact service department
(I) Vai a	Spostarsi nella direzione indicata	Odore sgradevole	Funzionamento difettoso	Riparazione solo da ditta qualificata	Contattare l'assistenza
(N) Gå til	Still inn riktig retting	Ubehagelig lukt	Feil i drift	Skal kun repareres av fagfolk	Ta kontakt med serviceavdelingen
(NL) Ga naar	Beweeg in richting pijl	Onaangename geur	Gebrekkige werking	Reparatie uitsluitend door erkend bedrijf	Contacteer servicebedrijf
(PL) Iść do	Skieruj w pokazanym kierunku	Nieprzyjemny zapach	Niewłaściwe działanie	Naprawa wyłącznie przez autoryzowany serwis naprawczy	Skontaktować się z serwisem naprawczym
(S) Gå till	Flytta till angiven position	Obehaglig doft	Bristfällig funktion	Endast professionell reparation	Kontakta serviceavdelning
(SLO) Pojdi na	Premaknite drsnik v prikazano smer	Neprijeten vonj	Napačno delovanje	Popravilo naj izvede usposobljen serviser	Pokličite servis
(TR) Git	Gösterilen yönde hareket ettirin	İstenmeyen koku	Bozuk çalışma	Sadece profesyonel tamir	Servis ile görüşün

(D) Kontrollieren Sie	Schallpegel	Spannung	Zeitraum	Füllen Sie Wasser in den Wasserbehälter
(DK) Kontrollér	Støjniveau	Tilslutningsspænding	Tidsrum	Hæld vand i vandbeholderen
(E) Controlar	Nivel sonoro	Voltaje	Período de tiempo	Ponga agua en el receptáculo de agua
(F) Contrôler	Niveau sonore	Tension de raccordement	Période de temps	Versez de l'eau dans le réservoir
(FIN) Tarkista	Melutaso	Verkköjännite	Aikajakso	Lisää vettä säiliöön
(GB) Check	Noise level	Mains	Time span	Put water into the water container
(I) Controllare	Livello sonoro	Alimentazione	Periodo di tempo	Versare l'acqua nel serbatoio
(N) Kontroll	Støynivå	Nettspenning	Tidsrom	Fyll vann i vanntanken
(NL) Controleer	Geluidsniveau	Spanning	Tijdsperiode	Vul het reservoir met water
(PL) kontrolować	Poziom hałas	Napięcie sieci zasilającej	Okres czasu	Wlej wodę do zbiornika na wodę
(S) Undersök	Bullernivå	Ström	Tidsperiod	Fyll behållaren med vatten
(SLO) Preveriti	Raven hrupa	Napajanje 1 faza	Časovni razpon	Vstavite vodo v posodo za vodo
(TR) Denetlemek	Ses seviyesi	Ana flegebe	Süre	Su tankına su doldurunuz



SICHERHEITSHINWEISE
SIKKERHEDSINSTRUK-
TIONER
MEDIDAS DE SEGURI-

DAD
INSTRUCTIONS DE
SÉCURITÉ
TURVAOHJEET

SAFETY INSTRUCTIONS
ISTRUZIONI DI SICUREZZA
SIKKERHETSREGLER

VEILIGHEIDSAANWIJ-
ZINGEN
PRZEPISY BEZPIEC-
ZENSTWA

SÄKERHETSINSTRUK-
TIONER
VARNOSTNA NAVODILA
EMNİYET TALİMATLARI



230V-50Hz

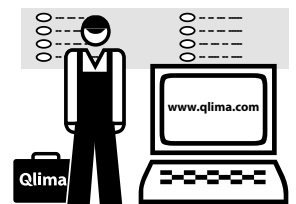
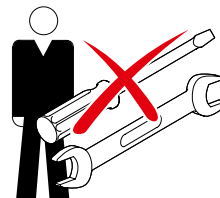
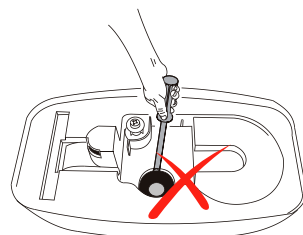
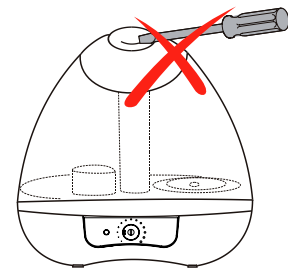
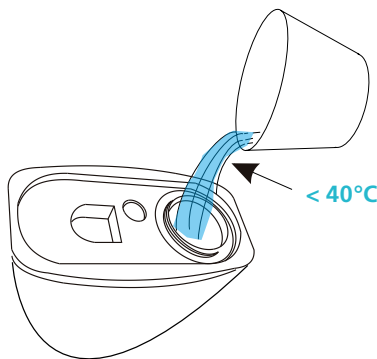
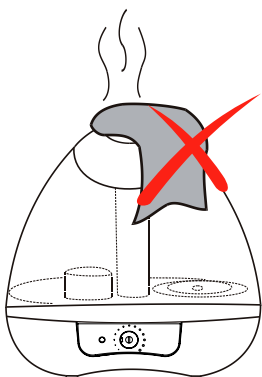
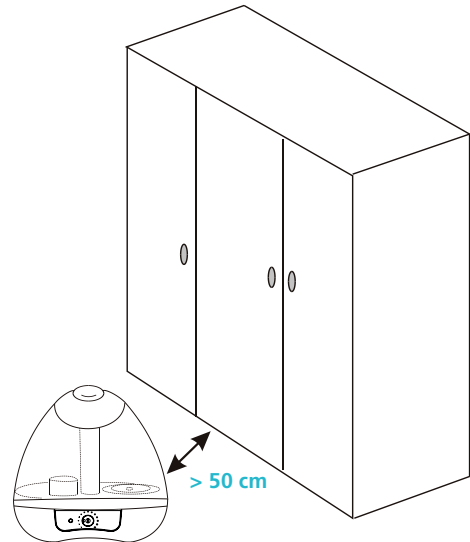
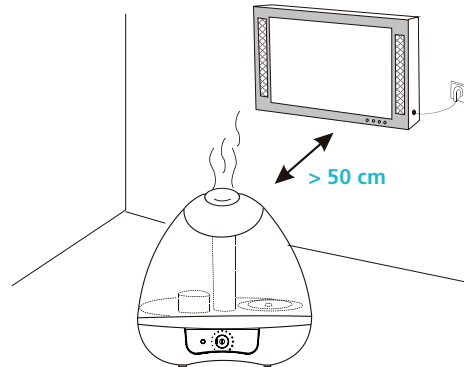
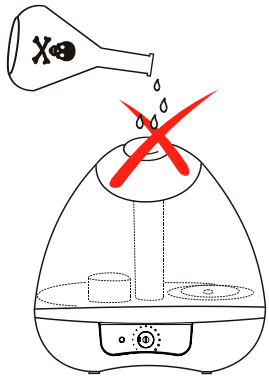
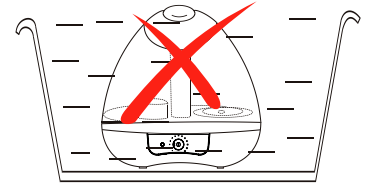
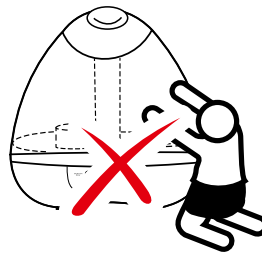
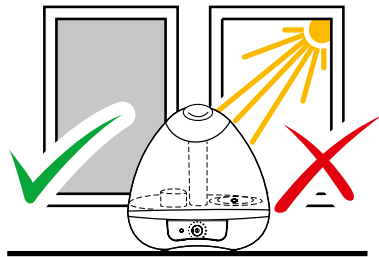
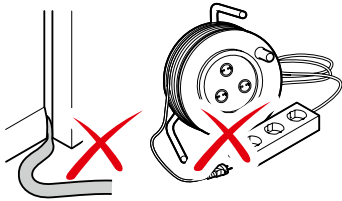
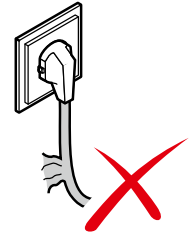
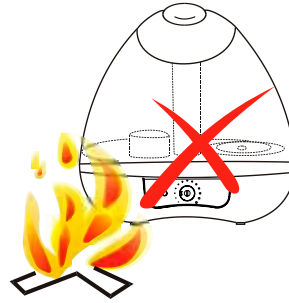
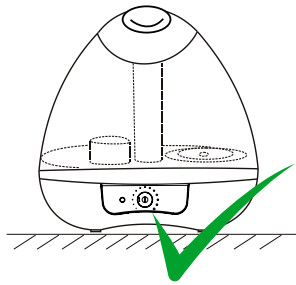
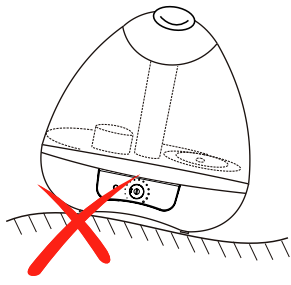



D WICHTIG

Lesen Sie sich vor der Inbetriebnahme des Geräts diese Anleitung gründlich durch und bewahren Sie sie zur künftigen Verwendung auf.

- Das Gerät muss gemäß den örtlich geltenden Vorschriften, Richtlinien und Normen installiert werden.
- Das Gerät ist nur als Befeuchter im Haushalt zu verwenden, es ist nicht für den gewerblichen Gebrauch bestimmt.
- Das Gerät ist für Netzspannungen von 230 V geeignet.
- Wenn das Netzkabel beschädigt ist, müssen Sie es zur Vorbeugung von Gefahr von einer von Klima anerkannte Kundendienststelle oder von entsprechend befugten Personen auswechseln lassen.
- Die Befeuchtungsleistung des Befeuchters hängt von der Temperatur und der Feuchtigkeit im Raum ab.
- Dieses Gerät darf nicht von körperlich, geistig oder sensorisch eingeschränkten Personen (oder Kindern) benutzt werden oder von Personen, die unzureichende Erfahrung und Kenntnisse haben, es sei denn dies erfolgt unter Aufsicht und Anleitung zur Verwendung des Geräts durch jemanden, der für die Sicherheit dieser Personen zuständig ist.
- Kinder sind zu beaufsichtigen, um sicherzugehen, dass sie nicht mit dem Gerät spielen.
- Ziehen Sie vor dem Reinigen oder vor dem Füllen des Geräts immer den Stecker des Geräts aus der Steckdose.
- Lassen Sie die elektrische Anlage von einem Fachmann überprüfen wenn Sie sich nicht sicher sind, dass alles in Ordnung ist.

ALLGEMEIN

- Ziehen Sie immer den Stecker aus der Steckdose, wenn das Gerät nicht in Betrieb ist.
- Stecken Sie keine Gegenstände in die Öffnungen des Geräts.
- Sorgen Sie dafür, das der Luftauslass nicht auf Möbel oder elektrische Geräte weist, um eventuelle Beschädigungen zu vermeiden.
- Verwenden Sie das Gerät nicht, ohne vorher Wasser ins Reservoir gegeben zu haben.
- Bewegen Sie den Befeuchter nicht, wenn sich Wasser im Reservoir befindet.
- Tauchen Sie das Gerät nicht ins Wasser oder andere Flüssigkeiten.
- Denken Sie an das austretende Wasser, während des Betriebs des Befeuchters.
- Kranwasser bitte nur dann verwenden, wenn die Wasserhärte zwischen 40 und 75g Kalziumkarbonat pro Liter liegt. Sollte die Wasserhärte bei Ihnen höher sein, wird sich sehr wahrscheinlich Kalk an den Gerät absetzen. Es ist auch möglich, das durch die Verwendung von zu „hartem“ Wasser sich ein Belag auf z. B. Ihren Möbeln absetzt. Des weiteren kann es durch die Verwendung von zu „hartem“ Wasser zu Beschädigungen an dem Produkt kommen, die fällt dann nicht unter die Garantie.
- Zur Entfernung von Kesselstein verwenden Sie ein hierfür geeignetes flüssiges Mittel.

- Um Legionellen-Infektion vor zu beugen, ist es notwendig das Wasser im Wasserbehälter zumindest einmal pro Woche aus zu tauschen.
- Schalten Sie das Gerät nicht ein, wenn das Wasser im Behälter länger als eine Woche nicht ausgetauscht wurde.

GARANTIEBESTIMMUNGEN

Auf Ihren Befeuchter erhalten Sie eine Garantie von 2 Jahren ab dem Kaufdatum. Innerhalb dieses Zeitraums werden alle Material- und Herstellungsfehler kostenlos behoben. Dabei gelten folgende Bedingungen:

- Jeglichen weiteren Ansprüchen auf Schadenersatz, einschließlich Folgeschäden wird nicht stattgegeben.
- Reparaturen oder Ersatz von Teilen innerhalb der Garantiefrist führt nicht zu einer Verlängerung der Garantie.
- Der Anspruch auf Garantie erlischt, wenn Änderungen am Befeuchter vorgenommen, andere als Originalteile eingebaut oder Reparaturen am Befeuchter von Dritten durchgeführt wurden.
- Teile, die dem normalen Verschleiß unterliegen fallen nicht unter die Garantie.
- Voraussetzung für die Inanspruchnahme von Garantieleistungen ist die Vorlage der mit dem Datum versehenen, unveränderten Originalrechnung.
- Die Garantie gilt nicht für Schäden, der durch von den in der Bedienungsanleitung abweichenden Handlungen oder durch Nachlässigkeit entstanden sind.
- Kosten und Risiko des Versands der Befeuchter und/oder deren Ersatzteile gehen immer zu Lasten des Käufers.

Zur Vorbeugung von unnötigen Kosten empfehlen wir Ihnen, zunächst immer erst genau in der Bedienungsanleitung nachzulesen. Finden Sie darin keine Lösungsmöglichkeit, wenden Sie sich bitte an Ihren Händler.



Elektroartikel gehören nicht in den Hausmüll. Bitte entsorgen Sie sie den örtlichen Vorschriften gemäß. Erkundigen Sie sich eventuell bei der Behörde oder bei Ihrem Händler.

INTERNET:

Sie können die aktuellste Version der Bedienungsanleitung unter www.qlima.com herunterladen.

DK VIGTIGT

Læs denne brugsanvisning omhyggeligt, før du tager apparatet i brug, og gem brugsanvisningen til senere brug.

- Installationen skal foregå helt i overensstemmelse med de lokale retlige bestemmelser, bekendtgørelser og standarder.
- Dette produkt er kun egnet til brug i en normal indendørs husholdning.
- Apparatet egner sig til strømforsyningsspændinger fra 230 V.
- Hvis ledningen til strømforsyningen er beskadiget, skal den for at undgå en ulykke udskiftes af et serviceværksted, der er

autoriseret af Qlima, eller personer med en tilsvarende faglig uddannelse.

- Luftfugterens kapacitet afhænger af temperaturer og fugtigheden i lokalet.
- Dette apparat er ikke beregnet til at bruges af personer (herunder børn) med nedsatte fysiske, sensoriske eller mentale evner, eller som mangler erfaring og viden, med mindre de har fået supervision eller instruktion om brugen af apparatet af en person med ansvaret for deres sikkerhed.
- Børn bør være under opsyn, så det sikres, at de ikke leger med apparatet.
- Træk altid netstikket ud af stikkontakten, før rengøring eller påfyldning af enheden.
- Bed en autoriseret elektriker om at kontrollere den elektriske installation, hvis De ikke er sikker på, at alt er i orden.

FORSIGTIG

- Tag altid stikket ud af kontakten, når apparatet ikke er i brug.
- Der må ikke stikkes genstande ind i apparatets åbninger.
- Sprøjtumunden må ikke vende direkte mod møbler eller elektronisk udstyr for at undgå skader.
- Aldrig tændes uden vand er påfyldt.
- Aldrig bevæge apparatet, når der er påfyldt vand.
- Lig aldrig produktet i vand eller andre væsker.
- På grund af damp udslip skal man være påpasselig ved brug af apparatet.
- Vand fra hanen kan kun bruges, når hårdheden af vandet er mellem 40 og 75 mg calciumcarbonat pr liter. Vand med en højere grad af Calcium Caronate vil sandsynligvis forårsage skalering inde i produktet og/eller på overflader eller emner omkring dette produkt (F.eks. møbler). Hårdt vand kan forårsage at produktet bliver beskadiget og/eller går i stykker. Dette er ikke dækket af garantien.
- Brug flydende afkalker til at fjerne kalk.
- For at undgå legionella infektion, er det nødvendigt at skifte vandet i vandtanken mindst en gang om ugen.
- Tænd aldrig produktet, når vandet i vandtanken er over en uge gammelt.

GARANTIBETINGELSER

- Alle yderligere krav på erstatning, inklusive følgeskade, betales ikke.
- Vi afviser udtrykkeligt alle andre krav om skadeserstatning, inkl. følgeskader.
- Reparation eller udskiftning af reservedele inden for garantifristen bevirker ikke at garantien forlænges.
- Garantien gælder ikke, hvis der er foretaget ændringer, monteret ikke originale reservedele, eller hvis udenforstående har udført reparationer på fugterten.
- Reservedele der er udsat for normal slitage er ikke omfattet af garantien.
- Garantien gælder udelukkende mod fremlæggelse af den originale, daterede købsbon og hvis der ingen ændringer er foretaget på den.
- Garantien gælder ikke for skader, der er opstået som følge af handlinger, der afviger fra brugsanvisningen, eller som skyldes forsømmelse.



- Fragtomkostninger og risiko ved forsendelse af befugteren eller dele af denne er altid for købers regning.

For at forhindre unødige udgifter, råder vi dig til altid først omhyggeligt at læse brugsanvisningen. Hvis dette ikke fører til noget resultat, indleveres befugteren til reparation hos forhandleren.



Elektrisk affald bør ikke smides ud sammen med husholdningsaffaldet. Indlever det venligst til et genbrugsanlæg. Spørg de lokale myndigheder eller forhandleren til råds angående genbrug

INTERNET

Du kan finde den sidste version af bruger, installation eller service manualen på www.qlima.com

E IMPORTANT

Lea detenidamente estas instrucciones antes de usar el aparato y guárdelas para futuras consultas.

- La instalación deberá realizarse en total conformidad con las leyes, regulaciones y normas locales.
- Este producto solamente para uso doméstico.
- El aparato puede conectarse a tensiones de 230 V.
- Cuando el cable de alimentación está averiado, deberá evitar situaciones peligrosas haciéndolo sustituir por un centro de servicio autorizado por Qlima o por personas de similar competencia.
- La capacidad del humidificador depende de la temperatura y humedad de la estancia.
- Este aparato no deberá ser utilizado por personas (incluyendo niños) con reducida capacidad física, mental o sensorial, o que carezcan de la experiencia y los conocimientos necesarios, a menos que sean vigilados e instruidos en el uso del aparato por otra persona que sea responsable de su seguridad.
- Se deberá vigilar a los niños para asegurar que no jueguen con el aparato.
- Desenchufe siempre el aparato durante el llenado y la limpieza.
- Haga controlar la instalación eléctrica por un profesional autorizado si no está seguro que todo está en orden.

ATENCIÓN

- Cuando el aparato no se utiliza, siempre deberá sacarse el enchufe de la toma de corriente.
- No introduzca ningún objeto en las aberturas del aparato.
- No exponga la salida de vapor directamente hacia muebles o equipos electrónicos para evitar daños.
- No encienda el aparato sin agua.
- No mueva el aparato con agua dentro.
- No sumerja el aparato dentro de agua o otros líquidos.
- Dado a la salida de vapor hay que tener cuidado con el uso del aparato.
- Agua de grifo solamente se puede utilizar cuando la dureza del agua es entre 40 y 75 mg de Calcio Carbonato. Agua con un nivel

mayor de Calcio Carbonato seguramente causará cal dentro del producto y/o en superficies o productos cerca del aparato (ej. Muebles). Agua dura puede dañar y hasta romper el aparato. Esto no está cubierto por la garantía.

- Utilice un líquido desincrustante para eliminar las incrustaciones.
- Para prevenir infecciones de legionela, es necesario cambiar el agua del depósito por lo menos una vez a la semana.
- Nunca encienda el aparato, cuando el agua del depósito lleva más de una semana.

GARANTÍA

El aparato tiene una garantía de dos años a partir de la fecha de adquisición. Durante este período todos los defectos de material y de fabricación serán subsanados gratuitamente.

A estos efectos, rigen las siguientes condiciones:

- Se excluye toda reclamación de indemnización, incluso por daños indirectos.
- La reparación o el reemplazo de componentes no supone una ampliación del período de garantía.
- La garantía no será válida cuando se hayan realizado modificaciones, se hayan usado componentes no originales o terceros hayan efectuado reparaciones en el humidificador.
- Componentes sujetos a desgaste normal quedan excluidos de la garantía.
- La garantía se aplica únicamente si se presenta la factura de compra, fechada y sin modificación alguna.
- La garantía no cubre los daños causados por una utilización contraria a la descrita en este manual de instrucciones o por un uso negligente.
- Los gastos de envío y los riesgos del envío del humidificador o piezas de éste, correrán en todos los casos a cargo del comprador.

A fin de evitar costes innecesarios, le recomendamos que lea con atención las instrucciones de uso. Si el manual no ofrece ninguna solución, lleve el humidificador a su distribuidor para su ulterior reparación.



No deseche aparatos eléctricos junto con la basura doméstica, sino elimínelos a través de un Punto Limpio si existe.

Consulte a las autoridades locales o a su distribuidor acerca del reciclado adecuado.

INTERNET

Para una mayor comodidad se puede bajar la última versión del manual de instrucciones de uso y/o manual de servicios en www.qlima.com

F IMPORTANT

Lisez ce manuel avec attention avant d'utiliser l'appareil et conservez-le pour pouvoir le consulter ultérieurement.

- L'installation doit être parfaitement conforme à la législation, aux règlements et aux normes locales.
- Cet appareil est exclusivement prévu pour un usage à l'intérieur d'une habitation.
- L'appareil peut fonctionner sur des réseaux électriques de 230 V.

- Si le cordon électrique est endommagé, faites-le remplacer pour éviter tout danger. Pour cela, contactez un centre de réparations agréé par Qlima ou un technicien aux qualifications comparables.
- La capacité de l'humidificateur dépend de la température et du taux d'humidité de l'air dans la pièce.
- Cet appareil n'est pas conçu pour des utilisateurs (y compris les enfants) qui présentent un handicap moteur, mental ou sensoriel, ou qui manquent d'expérience et de connaissances, sauf s'ils sont surveillés par une personne responsable de leur sécurité.
- Surveillez les enfants présents, ils ne doivent en aucun cas jouer avec l'appareil.
- Débranchez toujours l'appareil avant de le nettoyer ou de le remplir.
- Si vous n'êtes pas certain que tout est en ordre, faites vérifier l'installation électrique par un professionnel.

ATTENTION

- Débranchez toujours l'appareil lorsque vous ne l'utilisez pas.
- N'enfilez aucun objet dans les ouvertures de l'appareil.
- Ne pas diriger l'évacuation de l'air humide directement vers le mobilier ou vers des appareils électriques.
- Ne pas utiliser l'appareil lorsque le réservoir est vide.
- Ne pas déplacer l'appareil lorsque le réservoir est plein.
- Ne pas plonger l'appareil dans l'eau ou autre liquide.
- Cet appareil produisant de la vapeur, il doit être utilisé avec précaution.
- Utiliser une eau dont la teneur en calcaire est comprise entre 40 et 75 mg par litre. Au-delà, des dépôts de tartre peuvent survenir à l'extérieur comme à l'intérieur de l'appareil. Un excès de calcaire peut endommager l'appareil qui ne sera pas pris en charge par la garantie.
- Utilisez un détartrant pour éliminer le tartre accumulé.
- Afin d'éviter tout risque de développement bactérien de type *Legionella*, il est nécessaire de remplacer l'eau du réservoir au moins une fois par semaine.
- Ne remettez jamais l'appareil en route si l'eau du réservoir n'a pas été changée depuis une semaine.

LES CONDITIONS DE GARANTIE

Le humidificateur est garanti deux ans à partir de la date d'achat. Durant cette période, toutes les réparations nécessaires dues à des défauts de fabrication et de matériels sont effectuées gratuitement. Dans ce cadre, les règles suivantes s'appliquent:

- Toutes les autres demandes de dommages et intérêts, y compris pour dommages indirects ne seront pas honorées.
- La réparation ou le changement d'une pièce durant la période de garantie ne provoque pas un prolongement de cette même garantie.
- La garantie n'est pas valable en cas de modification de l'appareil, de montage de pièces qui ne sont pas d'origine, ou de



réparation de humidificateur effectuée par des tierces personnes.

- Les pièces subissant une usure normale ne sont pas garanties (à préciser).
- La garantie n'est valable que sur présentation de la preuve d'achat originale et datée sur laquelle aucune modification n'a été apportée.
- La garantie ne couvre pas les dégâts causés par une utilisation ne respectant pas le mode d'emploi, ou suite à des négligences.
- Les frais d'expédition et les risques liés à l'envoi de humidificateur ou de ses pièces sont toujours à la charge de l'acheteur.

Pour éviter des dépenses inutiles, nous vous conseillons de toujours consulter en premier lieu le mode d'emploi. Si celui-ci ne donne pas de résultat, emmenez le humidificateur à réparer chez votre distributeur.



Ne pas jeter vos appareils électriques avec vos ordures ménagères. Prière de les déposer dans les lieux de dépôt prévus à cet effet. Pour tout information concernant le recyclage, merci de vous informer auprès de votre distributeur ou des autorités locales.

INTERNET

Nous vous informons que les notices d'utilisation et/ou d'installation sont disponibles sur notre site www.qlima.com

FIN TÄRKEÄÄ

Lue tämä käyttöohje huolellisesti ennen laitteen käyttöä ja säilytä se tulevaisuutta varten.

- Laitteen on oltava täysin paikallisten säännösten, määräysten ja standardien mukainen.
- Tämä ilmankostutin soveltuu käytettäväksi vain sisätiloissa.
- Laite soveltuu käytettäväksi jännitteellä joka on välillä 230 V.
- Jos verkkojohto on viallinen, se on vaihdettava Qlima valtuuttamassa huoltopisteessä tai vastaavassa palvelupisteessä vaarojen välttämiseksi.
- Ilmankostuttimen teho riippuu asunnon lämpötilasta sekä kosteusprosentista.
- Tätä laitetta ei ole tarkoitettu sellaisten henkilöiden (mukaan lukien lapset) käyttöön, joilla on rajoittuneet fyysiset, sensoriset tai henkiset kyvyt tai joilta puuttuu kokemusta ja tietoa, paitsi jos heidän turvallisuudestaan vastuussa oleva henkilö on antanut heille ohjausta tai tietoa laitteen käytöstä.
- Lapsia on valvottava, etteivät he leiki laitteen kanssa.
- Irrota laite sähköverkosta aina täytön ja puhdistuksen ajaksi.
- Älä työnnä esineitä laitteen aukkoihin.
- Jos et ole varma sähköliitännän yhteensopivuudesta, se täytyy tarkastaa valtuutetulla sähköasentajalla.

VARO

- Irrota pistoke aina pistorasiasta, kun laitetta ei käytetä.
- Anna ammattitaitoisen asentajan tarkistaa

sähkölaitteisto, jos et ole varma siitä, että kaikki on kunnossa.

- Kostutuslaitteisto ei saa suunnata huonekaluihin tai sähkölaitteisiin.
- Älä koskaan käynnistä laitetta vesisäiliö tyhjänä.
- Laitetta ei saa liikuttaa tai siirtää jos vesisäiliössä on vettä.
- Laitetta ei saa kastella vedellä tai muilla nesteillä.
- Laitteen höyryntuoton vuoksi sitä on hyvä valvoa vahinkojen välttämiseksi.
- Vesijohtovettä voi käyttää vain jos veden kalkkipitoisuus on välillä 40-75 mg/litra. Suurempi kalkkipitoisuus voi aiheuttaa kalkin kerääntymistä esim huonekalujen pintaan. Kova vesi voi aiheuttaa laitteen rikkoontumisen, joka ei ole takuun alainen vika.
- Käytä kalkinpoistoinetta poistaaksesi kalkkikertymät.
- Vesisäiliön vesi on vaihdettava vähintään kerran viikossa veden pilaantumisen ja siitä mahdollisesti aiheutuvien terveyshaittojen vuoksi.
- Laitetta ei saa käynnistää jos vesisäiliön vesi on seisonut vähintään viikon.

TAKUUEHDOT

Ilmankostuttimen takuu on kaksi vuotta ostopäivästä lähtien. Tämän ajan kuluessa korjataan materiaali- ja valmistusviat maksutta. Tässä yhteydessä pätee seuraava:

- Takuu ei korvaa mitään muita vahinkoja, mukaan lukien välilliset vahingot.
- Osien korjaus tai vaihto takuun voimassaoloaikana ei pidennä takuu-aikaa.
- Takuu raukeaa, mikäli laitteeseen on tehty muutoksia, on käytetty muita kuin alkuperäisiä osia tai kolmas osapuoli on tehnyt siihen korjauksia.
- Osat, joiden kuluminen on normaalia, eivät kuulu takuun piiriin.
- Takuu on voimassa vain, jos esitetään alkuperäinen, päivämäärällä varustettu ostokuitti, johon ei ole tehty muutoksia.
- Takuu ei korvaa vahinkoa, joka on aiheutunut käyttöohjeen vastaisten toimien suorittamisesta tai laiminlyönnistä.
- Lähetyskulut ja laitteen tai sen osien lähettämistä aiheutuva riski ovat aina ostajan vastuulla.

Tarpeettomien kulujen välttämiseksi on suositeltavaa lukea aina ensin käyttöohje huolellisesti. Jos siitä ei ole apua, vie laite korjattavaksi jälleenmyyjälle.



Sähkölaitteita ei saa hävittää kotitalousjätteen mukana. Kierrätä laitteita, mikäli sellainen mahdollisuus on. Tarkista tiedot kierrätysmahdollisuuksista paikallisilta viranomaisilta tai jälleenmyyjältä.

INTERNET

Uusimmat käyttö-, asennus- ja huolto-ohjeet voitte ladata kotisivuiltamme; www.qlima.com

GB IMPORTANT

Read this user manual carefully before you using the appliance and keep it for future

reference.

- The installation must be completely in accordance with local regulations, ordinances and standards.
- This product is only suitable for use as a humidifier in normal indoor household operations.
- The appliance is suitable for mains voltages ranging from 230V.
- If the supply cord is damaged, it must be replaced by the manufacturer, its service agent or similarly qualified persons in order to avoid a hazard.
- The capacity of the humidifier depends on the temperature and the humidity in the room.
- This appliance is not intended for use by persons (including children) with reduced physical, sensory or mental capabilities, or lack of experience and knowledge, unless they have been given supervision or instruction concerning use of the appliance by a person responsible for their safety.
- Children should be supervised to ensure that they do not play with the appliance.
- Always unplug the appliance during filling and cleaning.
- The electricity supply to the device must be checked by a recognized professional if you have any doubts regarding the compatibility.

CAUTION

- Always take the plug out of the socket when the device is not in use.
- Do not insert objects into the openings of the device.
- Keep the spraying mouth from directly facing furniture or electronic equipment to avoid damage.
- Never turn on when waterless.
- Never move the appliance when there's water inside.
- Never submerge the product in water or other fluids.
- Due to the emission of steam care should be taken when using the appliance.
- Tap water can only be used when the hardness of the water is between 40 and 75 mg of Calcium Carbonate per litre. Water with a higher level of Calcium Carbonate will likely cause scaling inside the product and/or on surfaces or items surrounding the product (f.e. furniture). Hard water can cause the product to be damaged and to break. This is not covered by the warranty.
- Use a de-scaling fluid to remove scaling.
- To prevent legionella infections, it is necessary to replace the water in the water tank at least once a week.
- Never turn on the unit, when the water in the water tank is in there for over a week.

CONDITIONS OF WARRANTY

There is a two-year warranty on your humidifier from the date of purchase. All material or manufacturing defects will be repaired free of charge. The following applies:

- All claims for compensation, including consequential damage, will not be entertained.
- Any repairs or replacement of components



during the warranty period will not result in an extension of the warranty period.

- The warranty will expire if any alterations have been made, not genuine components have been fitted or if the humidifier has been repaired by a third party.
- Components subject to normal wear and tear, such as the air filter, are not covered by the warranty.
- The warranty is only valid on presentation of the original, unaltered, and date stamped purchase receipt.
- The warranty does not cover damage caused by actions that deviate from those as described in the user's manual or by neglect.
- Transportation costs and the risks involved during the transportation of the humidifier or components shall always be for the account of the purchaser.

To prevent unnecessary expenses, we recommend that you always carefully read the user's manual first. If this does not provide a solution, take the humidifier to your distributor for repair.

 Waste electrical products should not be disposed with household waste. Please recycle where facilities exist. Check with your local authority or retailer for recycling advice.

INTERNET

For your convenience you can download the latest version of the user-, installation- and/or service manual on www.qlima.com

I IMPORTANTE

Il manuale d'istruzione deve essere visionato obbligatoriamente e con attenzione prima di utilizzare l'apparecchio ed è inoltre opportuno conservarlo per futuri utilizzi.

- L'installazione deve avvenire nel pieno rispetto delle normative nazionali, dei regolamenti e delle disposizioni specifiche vigenti.
- Questo apparecchio deve essere usato solo come umidificatore, in normali condizioni domestiche.
- L'apparecchio è idoneo a tensioni di rete da 230 V.
- Nel caso in cui il cavetto elettrico risulti danneggiato e onde evitare qualsiasi rischio provvedere alla sua sostituzione rivolgendosi ad un centro di assistenza autorizzato Qlima o ad un riparatore qualificato.
- La capacità dell'umidificatore dipende dalla temperatura e dall'umidità della stanza.
- L'utilizzo del presente apparecchio non è previsto per persone (bambini inclusi) con ridotte capacità psicomotorie, mentali o sensoriali, tanto meno deve essere utilizzato da persone inesperte o non dotate di sufficienti cognizioni in materia, tranne nei casi in cui vi è sorveglianza e sono impartite istruzioni per l'uso dell'apparecchio da parte di persone responsabili della sicurezza degli utenti.
- Occorre sorvegliare costantemente i bambini

per essere sicuri che non giochino con l'apparecchio.

- Ricordarsi di staccare la spina prima di pulire o di riempimento.
- Nell'eventualità di dubbi sull'efficienza o rispondenza di uno dei componenti, si consiglia di chiedere l'intervento di un installatore qualificato per fare effettuare le verifiche del caso.

ATTENZIONE

- La spina va sempre tolta dalla presa quando l'apparecchio non è in funzione.
- Non inserire alcun oggetto nelle aperture/fessure dell'apparecchio.
- Far in modo che la bocchetta, da cui fuoriesce l'umidità, non arrivi a contatto diretto con mobili o apparecchi elettronici, per evitare danni.
- In assenza di acqua, non accendere mai l'apparecchio.
- Non spostare l'apparecchio quando dentro c'è l'acqua.
- Non immergere l'apparecchio in acqua o altri fluidi.
- Poiché dall'apparecchio fuoriesce vapore, è necessario fare molta attenzione durante l'uso.
- L'acqua del rubinetto può essere usata solo se la durezza dell'acqua contiene dai 40 ai 75 mg. di carbonato di calcio per litro. L'uso di acqua con un livello più alto di carbonato di calcio, potrebbe causare incrostazioni nell'apparecchio e/o sulle superfici circostanti (per esempio sui mobili). L'acqua dura può causare il danneggiamento e la rottura del prodotto. Tutto ciò non è coperto dalla garanzia.
- Utilizzare un disincrostante per rimuovere le incrostazioni.
- Per evitare infezioni dovute a legionella, è necessario sostituire, almeno una volta alla settimana, l'acqua contenuta nell'apposito serbatoio.
- Non accendere mai l'apparecchio, se nel serbatoio c'è la stessa acqua da oltre una settimana.

CONDIZIONI DI GARANZIA

L'umidificatore ha una garanzia di due anni a decorrere dalla data di acquisto. Entro tale termine saranno effettuati gratuitamente tutti gli interventi di riparazione in conseguenza di difetti di fabbricazione o vizi del materiale. Nella fattispecie si applicano le seguenti disposizioni:

- Saranno respinti tutti gli altri reclami o richieste di risarcimento, compresi quelli per danni derivanti.
- La riparazione o la sostituzione di componenti, entro il periodo di garanzia, non comporta un prolungamento della garanzia.
- La garanzia è nulla nel caso in cui siano state apportate modifiche all'umidificatore, siano state montate componenti non originali, o l'apparecchio sia stato riparato da terzi.
- Le componenti soggette a normale usura, non sono comprese nella garanzia.
- Per esigere l'applicazione della garanzia si dovrà presentare lo scontrino d'acquisto originale, datato, e non dovranno essere state apportate modifiche d'alcun tipo all'apparecchio.

- La garanzia è nulla in caso di danni sorti in seguito ad azioni che differiscono da quanto indicato nelle istruzioni o in seguito a negligenza.
- Le spese ed i rischi del trasporto dell'umidificatore sono sempre a carico dell'acquirente.

Per prevenire costi inutili, si consiglia di leggere sempre attentamente le istruzioni prima dell'uso. Qualora nelle istruzioni non vi sia alcun suggerimento in merito, portare il l'umidificatore al rivenditore per la riparazione.



Gli elettrodomestici e gli apparecchi elettrici fuori uso non devono essere smaltiti come rifiuti domestici. Utilizzare gli appositi centri di consegna e riciclaggio, se disponibili. Rivolgersi alle autorità locali o ai punti di vendita per le informazioni del caso.

INTERNET

Per vostra comodità, potete scaricare la versione più aggiornata del manuale d'uso, installazione e/o tecnico su www.qlima.com

N VIKTIG

Les denne brukerhåndboken nøye før du bruker apparatet, og ta vare på den slik at du kan slå opp i den senere.

- Installasjonen må være i full overensstemmelse med lokale vedtekter, bestemmelser og standarder.
- Dette produktet er kun egnet som luftfukter for normale husholdninger.
- Apparatet krever en spenning på 230V.
- Hvis strømtilførselsledningen er skadet, må du få den skiftet ut av et servicesenter som er autorisert av Qlima eller av tilsvarende kvalifiserte personer, for å avverge enhver risiko.
- Kapasitet på luftfukter avhenger av temperaturen og fuktigheten i rommet.
- Dette apparatet bør ikke brukes av personer (inklusive barn) som har redusert fysisk, sensorisk eller mental funksjonsevne, eller som er uten erfaring med eller kunnskap om apparatet, hvis de ikke har fått tilsyn eller veiledning i bruken av dette apparatet av en person som er ansvarlig for deres sikkerhet.
- Barn må overvåkes for å sikre at de ikke bruker apparatet som leketøy.
- Alltid koble fra apparatet under fylling og rengjøring.
- La den elektriske installasjonen kontrolleres av en autorisert fagmann dersom du ikke er sikker på at alt er i orden.

FORSIKTIG

- Trekk alltid støpselet ut av stikkkontakten når apparatet ikke er i bruk.
- Stikk ikke gjenstander inn i åpningene på utstyret.
- Ikke la dampen komme i direkte kontakt med møbler eller elektriske artikler for å hindre skade.
- Ikke slå på produktet når tanken er tom.
- Ikke flytt produktet når det inneholder vann.
- Senk aldri produktet ned i vann eller annen veske.
- På grunn av utslipp av damp må produktet



brukes med forsiktighet.

- Vann fra kranen kan kun benyttes når hardheten er mellom 40 og 75 mg kalsium karbonat per liter. Vann med høyere innhold av kalsium karbonat kan forårsake kalkbelegg i produktet og/eller på flater og ting (f.eks. møbler) i nærheten av produktet. Hardt vann kan påføre produktet skader og ødelegge det. Dette dekkes ikke av garantien.
- Bruk avkalkningsmiddel for fjerning av kalk.
- For å forebygge legionella infeksjon er det viktig og bytte vann i vanntanken mins en gang i uken.
- Sett aldri på enheten dersom vannet i tanken er over en uke gammelt.

GARANTIVILKÅR

Du får to års garanti på din luftfukter fra kjøpsdatoen. Innen denne perioden blir materiale og produksjonsfeil reparert kostnadsfritt.

Følgende regler gjelder:

- Alle andre søksmål om skadegodtgjørelse, inkludert følgeskade, blir ikke godtgjort.
- Reparasjon eller utbytting av deler innen garantiperioden fører ikke til forlengelse av garantien.
- Garantien gjelder ikke når det har blitt gjort endringer, har blitt plassert ikkeoriginale deler eller reparasjoner har blitt utført av tredjepersoner.
- Deler som har blitt ødelagt som en følge av normal slitasje faller ikke inn under garantien.
- Garantien gjelder kun dersom du kan fremvise den originale kjøpskvitteringen med dato og dersom det ikke har blitt anbrakt noen endringer på den.
- Garantien gjelder ikke for skade som har oppstått grunnet handlinger som avviker fra det som er beskrevet i bruksanvisningen eller som er en følge av forsømmelse.
- Forsendelseskostnadene og risikoen av å sende avfukteren eller deler av den er alltid for egen risiko for kjøperen.

For å forhindre unødige kostnader, råder vi deg til alltid først å lese bruksanvisningen omhyggelig. Dersom denne ikke kan hjelpe deg, ta da med luftfukteren til forhandleren din for reparasjon.



Elektrisk avfall skal ikke kastes sammen med husholdningsavfall. Vennligst resirkuler når det foreligger egnet anlegg. Sjekk med lokale myndigheter eller forhandler når det gjelder muligheter for resirkulering.

INTERNET

Du kan enkelt laste ned den seneste versjonen av bruker-, installasjons- og/eller service manualen på www.qlima.com



NL BELANGRIJK

Lees voordat u het apparaat gebruikt deze handleiding zorgvuldig door en bewaar deze voor toekomstig gebruik.

- De installatie moet volledig in overeenstemming zijn met lokale regelgeving, verordeningen en normen.
- Dit product is alleen geschikt voor gebruik als bevochtiger binnenshuis bij normaal

huishoudelijk gebruik.

- Het apparaat is geschikt voor netspanningen van 230 V.
- Als het netsnoer is beschadigd, moet u het om gevaar te voorkomen laten vervangen door een door Qlima erkend servicecentrum of door vergelijkbaar bevoegde personen.
- De capaciteit van de bevochtiger hangt af van de temperatuur en de vochtigheid in de ruimte.
- Dit apparaat is niet bedoeld voor gebruik door personen (inclusief kinderen) met verminderde lichamelijke, geestelijke of zintuiglijke vermogens, of gebrek aan ervaring en kennis, tenzij er toezicht wordt gehouden op en instructies worden gegeven voor het gebruik van het apparaat door iemand die verantwoordelijk is voor hun veiligheid.
- Er dient toezicht te worden gehouden op kinderen om er zeker van te zijn dat zij niet met het apparaat spelen.
- Trek altijd de stekker uit het stopcontact tijdens het vullen of schoonmaken.
- Laat de elektrische installatie controleren door een erkend vakman als u er niet zeker van bent dat alles in orde is.

LET OP

- Haal altijd de stekker uit het stopcontact als het apparaat niet wordt gebruikt.
- Steek geen objecten in de openingen van het apparaat.
- Zorg dat de luchtuitlaat niet direct gericht is op meubels of elektronische apparaten om schade hieraan te voorkomen.
- Sluit apparaat niet aan zonder water in reservoir.
- Beweeg het apparaat niet wanneer er water in het waterreservoir zit.
- Het product nooit in water of ander vloeistoffen onderdompelen.
- Door de afgifte van stoom, gelieve op te letten bij het gebruik van het apparaat.
- Kraanwater alleen gebruiken wanneer de hardheid van water tussen de 40 en 75 mg van calcium carbonaat per liter ligt. Wanneer het niveau hoger ligt, zal er waarschijnlijk aanslag ontstaan binnen het product en / of op oppervlakken of objecten die het product omgeven (bv. meubels). Hard water kan ervoor zorgen dat het product schade oploopt en kapot gaat. Dit valt niet onder de garantie.
- Gebruik een speciale vloeistof om de aanslag te verwijderen.
- Om legionella besmetting te voorkomen is het noodzakelijk het water in het waterreservoir minimaal één keer per week te vervangen.
- Zet het apparaat nooit aan indien het water dat zich in het waterreservoir bevindt, hier al langer dan een week inzit.

GARANTIEVOORWAARDEN

U krijgt op uw bevochtiger twee jaar garantie vanaf de aankoopdatum. Binnen deze periode worden materiaal- en fabricagefouten kosteloos verholpen. Hierbij gelden de volgende regels:

- Alle verdere aanspraken op schadevergoeding, inclusief gevolgschade, worden niet gehonoreerd.

- Reparatie of vervanging van onderdelen binnen de garantietermijn leidt niet tot verlenging van de garantie.
- De garantie geldt niet wanneer veranderingen zijn aangebracht, niet-originele onderdelen zijn gemonteerd of reparaties zijn verricht door derden.
- Onderdelen die aan normale slijtage onderhevig zijn vallen buiten de garantie.
- De garantie geldt uitsluitend als u de originele, gedateerde aankoopbon overlegt en als daarop geen veranderingen zijn aangebracht.
- De garantie geldt niet bij schade ontstaan door handelingen die afwijken van die in de gebruiksaanwijzing zijn vermeld of door verwaarlozing.
- De verzendkosten en het risico van het opsturen van de bevochtiger of onderdelen daarvan, komen altijd voor rekening van de koper.

Om onnodige kosten te voorkomen, raden wij u aan eerst altijd zorgvuldig de gebruiksaanwijzing te raadplegen. Wanneer deze geen uitkomst biedt, breng de bevochtiger dan ter reparatie naar uw dealer.



Defecte elektrische apparaten horen niet bij het huisafval. Zorg voor een goede recycling waar mogelijk. Vraag eventueel uw gemeente of uw lokale handelaar voor een deskundig recycling advies.

INTERNET

Om u nog beter van dienst te zijn kunt u de meest recente versie van de gebruikers-, installatie- en/ of service handleiding downloaden op www.qlima.com

PL IMPORTANT

Przed przystąpieniem do montażu i eksploatacji urządzenia należy uważnie przeczytać tę instrukcję obsługi i zachować ją do skorzystania w przyszłości.

- Instalacja tego urządzenia musi odbyć się w całkowitej zgodzie z krajowymi normami i przepisami dotyczącymi instalacji elektrycznych.
- Ten produkt jest tylko odpowiedni do użycia jako nawilżacz tylko w normalnych domowych warunkach.
- Urządzenie przystosowane jest do przyłączenia do sieci zasilającej o napięciu 230 V.
- Jeżeli przewód zasilający jest uszkodzony i zaistnieje potrzeba wymiany go na nowy, czynność tę należy zlecić fachowcowi z autoryzowanego serwisu Qlima lub innemu upoważnionemu fachowcowi.
- Wydajność nawilżacza zależy od temperatury i wilgotności w pomieszczeniu.
- Ze względu na bezpieczeństwo należy zwrócić uwagę na to, aby urządzenie to nie było obsługiwane przez osoby (w tym dzieci) niepełnosprawne fizycznie lub umysłowo, bądź osoby nie posiadające wystarczającej w tym celu wiedzy lub umiejętności. Jest to jedynie możliwe pod nadzorem oraz zgodnie ze wskazówkami udzielonymi przez osobę, odpowiedzialną za bezpieczeństwo tychże niepełnosprawnych.



- Należy też zwrócić uwagę na to, aby dzieci nie miały bezpośredniego dostępu do urządzenia i nie wolno pozostawiać ich bez nadzoru w pobliżu urządzenia, gdy jest ono uruchomione.
- W momencie napełniania nawilzacza wodą a także w momencie czyszczenia urządzenie musi być odłączone z sieci.
- W razie wątpliwości, czy powyższe wymagania są spełnione, radzimy kontrole oraz instalacje powierzyć fachowcowi.

UWAGA

- Jeżeli nie używasz urządzenia, wtyczkę przewodu zasilającego należy wyjąć z gniazdka sieciowego.
- Nie wolno wkładać żadnych obcych przedmiotów do otworów w urządzeniu.
- Kierunek mgiełki wodnej należy kierować z dala od mebli drewnianych i urządzeń elektrycznych w celu uniknięcia ich uszkodzenia.
- Nie włączać urządzenia gdy nie ma wody w zbiorniku nawilzacza.
- Nie przemieszczać urządzenia gdy woda jest w jego zbiorniku.
- Nie zanurzać urządzenia w wodzie i innych cieczach.
- Ze względu na emisję gorącej pary wodnej należy ostrożnie obchodzić się z urządzeniem.
- Stosowanie wody z sieci miejskiej jest możliwe, jeżeli poziom Calcium Carbonate mieści się pomiędzy 40 a 75 mg/litr. Woda z wyższym poziomem Calcium Carbonate może powodować osadzenie się kamienia na produkcie a także na innych sprzętach znajdujących się w pobliżu pracującego urządzenia. Zbyt twarda woda może spowodować uszkodzenie urządzenia. Oba przypadki zastosowania nieodpowiedniej wody nie są podstawą do reklamacji.
- Do usuwania kamienia należy używać odpowiedniego płynu odkamieniającego.
- Przeciwdziałając infekcji legionellą należy wymieniać wodę w zbiorniku nie rzadziej niż raz w tygodniu.
- Nigdy nie korzystaj z urządzenia, jeżeli woda w zbiorniku znajduje się dłużej niż tydzień.

WARUNKI GWARANCJI

Nawilzacz objęty jest dwuletnia gwarancja począwszy od dnia zakupu. W okresie tym wszelkie usterki materiałowe i fabryczne podlegają bezpłatnej naprawie.

Obowiązują przy tym następujące warunki:

- Wszelkie dodatkowe roszczenia, w tym roszczenia odszkodowań z racji ewentualnie poniesionych strat, nie będą honorowane.
- Naprawy i wymiany części w okresie gwarancji nie przedłużają okresu gwarancji.
- Gwarancja traci ważność jeżeli dokonano przeróbek, zastosowano nieoryginalne części lub urządzenie było naprawiane przez osoby trzecie.
- Części podlegające naturalnemu zużyciu nie podlegają gwarancji.
- Gwarancja jest ważna po przedstawieniu oryginalnej, prawidłowo wypełnionej karty gwarancyjnej i dowodu zakupu.
- Gwarancja nie obejmuje uszkodzeń

spowodowanych nieprawidłową eksploatacją lub niedostosowaniem się do zaleceń instrukcji obsługi.

- Koszty transportu i ryzyko transportu nawilzaczy oraz części zamiennych do nich zawsze pokrywa kupujący.

W celu uniknięcia niepotrzebnych kosztów zawsze początkowo proponujemy korzystanie z instrukcji obsługi. Jeżeli to nie przyniesie rozwiązania problemu, nawilzacz należy wysłać do punktu serwisowego.



Zużytych artykułów elektrycznych nie wolno usuwać wraz z normalnymi odpadami komunalnymi, lecz jeśli jest to możliwe poddać je utylizacji. W razie wątpliwości co do pozbywania się tych odpadów należy skontaktować się władzami lokalnymi lub z dealerem.

INTERNET

Dla Państwa wygody przygotowaliśmy elektroniczną wersję instrukcji obsługi, którą możecie Państwo znaleźć na stronie www.qlima.com

VIKTIGT

Läs denna bruksanvisning noggrant innan du använder apparaten och spara den för framtida bruk.

- Denna installation måste vara helt i enlighet med lokala föreskrifter, förordningar och normer.
- Denna produkt är endast avsedd för att användas i ett normalt hushåll.
- Apparaten är lämplig för nätspänning från 230 V.
- Om nätsladden är skadad, måste denna bytas av ett servicecenter auktoriserat av Qlima eller liknande kvalificerade personer för att undvika risker.
- Kapaciteten i luftavfuktaren är beroende av temperaturen och luftfuktigheten i rummet.
- Denna apparat är inte avsedd för användning av personer (inklusive barn) med minskade fysiska, sensoriska eller mentala möjligheter, eller som saknar erfarenhet och kunskap, såvida de inte fått vägledning eller instruktioner vad gäller användning av apparaten av en person som ansvarar för deras säkerhet.
- Barn bör övervakas för att garantera att de inte leker med apparaten.
- Koppla alltid bort kontakten från vägguttaget innan du utför någon form av rengöring på apparaten och at påfyllningen apparaten.
- Stick inte in föremål i apparatens öppningar.
- Låt den elektriska anslutningen kontrolleras av en befogad yrkesperson om du inte är säker på att allt stämmer

OBS

- Drag alltid ur kontakten ur vägguttaget när apparaten inte används.
- Stick inte in föremål i apparatens öppningar.
- Håll spray munstycket borta från möbler eller annan elektronisk utrustning för att undvika skada.
- Använd aldrig apparaten utan vatten i behållaren.

- Flytta aldrig apparaten när det finns vatten i behållaren.
- Sänk aldrig ner apparaten i vatten eller annan vätska.
- Var försiktig vid hantering av apparaten med tanke på ång utsläppet.
- Kranvatten kan endast användas om kalkhalten i vattnet är mellan 40 och 75 mg Calcium per liter. Vatten med högre nivåer av Calcium kommer göra att apparaten kalkar igen och att kalkbildning kan framkomma på ytorna runt omkring apparaten (ex. på möbler). Hårt vatten kan göra att apparaten tar skada och garantin täcker inte detta.
- Använd avkalkningsmedel för att ta bort kalk.
- För undvika legionella infektioner så måste vattnet bytas i tanken minst en gång i veckan.
- Slå aldrig på enheten om det finns vatten i behållaren som är mer än en vecka gammalt.

GARANTIVILLKOR

För befuktaren gäller två års garanti från inköpsdatum. Inom denna period återställs alla material- och fabriksfel kostnadsfritt. Härvid gäller följande regler:

- Inga andra anspråk på skadeersättning godtas, inklusive följdskador.
- Reparation eller byte av delar inom garantiperioden leder inte till förlängning av garantin.
- Garantin förfaller om ändringar har gjorts, andra än originaldelar har monterats eller reparationer har utförts av utomstående.
- Komponenter som är utsatta för normalt slitage täcks inte av garantin.
- Garantin gäller endast med avlämnande av det ursprungliga, daterade inköpskvittot, detta kvitto får inte ha ändrats på något sätt.
- Garantin gäller inte för skada till följd av bristande skötsel eller handlingar som avviker från bruksanvisningen.
- Kostnader och risker vid försändelse av befuktaren eller dess delar är alltid för köparens räkning.

För att förebygga onödiga kostnader rekommenderar vi att du alltid först läser bruksanvisningen noggrant. Om detta inte leder till en lösning, ska apparaten lämnas in hos återförsäljaren för reparation.



Elektriskt produktavfall ska inte kasseras i hushållsavfallet. Återvinn där möjligheterna finns. Kontrollera med din lokala myndighet eller återförsäljare för information om återvinning.

INTERNET

För din bekvämlighet kan du ladda ner den senaste versionen av bruksanvisning på följande länk: www.qlima.com

IMPORTANT

Pred uporabo pazljivo preberite ta navodila in jih shranite za prihodnjo uporabo.

- Namestitev mora biti popolnoma v skladu s



- krajevnimi predpisi, določbami in standardi.
- Izdelek je primeren le za za domačo uporabo v zaprtih prostorih in v normalnih pogojih delovanja.
 - Naprava ustreza napetostim od 230 V.
 - Če je napajalni kabel poškodovan, ga mora zamenjati pooblaščen servis ali druge usposobljene osebe, da bi se izognili morebitnim nevarnostim.
 - Storitnost vlažilnika zraka je odvisna od temperature in vlažnosti v prostoru.
 - Naprave naj ne uporabljajo osebe (tudi otroci) z zmanjšanimi fizičnimi, čutnimi ali duševnimi sposobnostmi, ali osebe s premalo izkušnjami in znanja, razen če jih nadzoruje ali jim daje navodila za uporabo naprave oseba, ki je odgovorna za njihovo varnost.
 - Otroke imejte pod nadzorom, da se z napravo ne bi igrali.
 - Pred čiščenjem in polnjenjem napravo vedno izklopite iz električnega omrežja.
 - Električni napajalnik naj preveri kvalifitiran strokovnjak, v kolikor dvomite v kompatibilnost.

POZOR

- Če naprave ne uporabljate, izvlecite vtič iz vtičnice.
- V odprtine naprave ne vstavljajte predmetov.
- Ustnik pršila nikoli ne usmerite proti pohištvu ali elektronskim napravam, saj le-ta tako lahko poškodujete.
- Naprave nikoli ne vklaplajte s praznim vodnim rezervoarjem.
- Kadar je v njej voda, naprave nikoli ne premikajte.
- Naprave nikoli ne potaplajte v vodo ali druge tekočine.
- Ker naprava izpuhuje paro, jo uporabljajte previdno.
- Vodo iz pipe lahko uporabljate le takrat, kadar je njena trdota med 40 in 75 mg kalcijevega karbonata (CaCO₃) na liter vode. Voda z višjo vsebnostjo kalcijevega karbonata lahko povzroči nabiranje vodnega kamna v napravi in/ali na ohišju naprave, ali stvareh v bližini naprave (npr. pohištvo). Trda voda lahko poškoduje napravo. Takšnih okvare niso zajete v garancijo.
- Vodni kamen odstranite s tekočino proti vodnemu kamnu.
- Da preprečite morebitno okužbo z legionelo, je potrebno vodo v rezervoarju menjati vsaj enkrat tedensko.
- Naprave nikoli ne vklaplajte, kadar voda v rezervoarju stoji dalj kot teden dni.

GARANCIJSKI POGOJI

Za vaš vlažilnik zraka velja od dneva nakupa dvoletna garancija. Vse materialne ali proizvodne napake bodo popravljene zastonj. Velja naslednje:

- Zahteve po odškodnini, vključno s posledicno škodo, ne bodo upoštevane.
- Zaradi popravil in zamenjav sestavnih delov v garancijskem obdobju se garancijsko obdobje ne bo podaljšalo.
- Garancija ne velja, ce so bile na napravi izvedene kakršnekoli predelave, ce so bili vanjo nameščeni neoriginalni sestavni deli

- ali ce je vlažilnik zraka popravljala tretja stranka.
 - Za sestavne dele, podvržene normalni obrabi in trganju, kot je npr. zracni filter, garancija ne velja.
 - Garancija je veljavna le ob predložitvi originalnega, nespremenjenega in z datumom ter žigom opremljenega racuna o nakupu.
 - Garancija ne krije škode, povzrocene z dejanji, drugacnimi od tistih, opisanih v priročniku za uporabo ali zaradi nemarnosti.
 - Stroški transporta in tveganje pri transportu vlažilnika zraka ali njegovih sestavnih delov gredo vedno na racun kupca.
- Da bi preprecili nepotrebne izdatke, vam priporocamo, da vedno najprej pozorno preberete priročnik za uporabo. Ce to ne reši problema, odnesite vlažilnik zraka v popravilo k vašemu trgovcu.



Odpadne hišne električne naprave se ne smejo odvreči skupaj s hišnimi odpadki. Prosimo reciklirajte, kjer je to mogoče. Povprašajte lokalne oblasti ali prodajalca za nasvet o možnostih recikliranja.

INTERNET

Zadnjo verzijo navodil za montažo in/ali servisnih navodil lahko najdete na naši spletni strani, na povezavi www.qlima.com

TR ÖNEMLI

Cihazı kullanmaya başlamadan önce bu kullanıcı kılavuzunu dikkatle okuyun ve ileri için saklayın.

- Cihaz monte edilirken yerel yönetmelikler, düzenlemelere ve standartlara uygun hareket edilmelidir.
- Bu cihaz sadece ev içinde kullanım için uygundur.
- Cihaz 230 V şebeke voltajları için uygundur.
- Eğer elektrik kablosu hasarlıysa, olası tehlikeleri engellemek için Qlima tarafından yetkilendirilmiş bir servis merkezinde veya benzer niteliklere sahip bir kişi tarafından değiştirilmelidir.
- Nem verme cihazının kapasitesi odanın sıcaklığına ve nem oranına bağlıdır.
- Güvenliklerinden sorumlu olan bir yetişkinin gözetiminde olmadan veya talimat almadan, bu cihaz fiziksel, duyuşsal veya akli açıdan özürlü veya deneyim ve bilgi eksikliği olan kişiler (çocuklar dahil) tarafından kullanılmamalıdır.
- Cihazla oynamalarını sağlamak için çocuklar gözetimde olmalıdır.
- Dolum ve temizlik sırasında cihazı mutlaka prizden çıkartınız.
- Cihazın açıklıklarına herhangi bir nesne sokmayın.
- Eğer her şeyin yolunda olduğundan emin değilseniz, elektrikli aletinizi bir uzman tarafından kontrol ettiriniz.

DIKKAT

- Cihaz kullanılmadığında daima fişini prizden çekin.
- Cihazın açıklıklarına herhangi bir nesne sokmayın.
- Herhangi bir hasar yaratmamak için cihazın

nem veren ağız kısmını direk mobilya veya elektrikli aletlere gelecek şekilde kullanmayınız.

- İçerisinde su olmadan cihazı çalıştırmayın.
- Cihazı eğer içinde su varsa hareket ettirmeyin.
- Cihazı asla su ya da başka bir sıvının içine batırmayın.
- Cihaz kullanılırken buhar emisyonuna dikkat edilmelidir.
- Musluk suyunun sertliği litre başına 40-75 mg kalsiyum karbonat ölçü aralığında ise cihaz için kullanılabilir. Eğer bu değerlerin üzerinde olursa cihazın içinde ya da yüzeyinde tortulaşmaya neden olabilir. Sert su cihazın bozulmasına neden olabilir ve bu durum garanti kapsamı dışındadır.
- Kireçlenmeden korumak için kireç önleyici sıvı kullanınız.
- Bakteri oluşumundan korunmak için, cihazın içinde suyu haftada en az bir kez değiştirin.
- Cihazını, eğer içindeki su bir haftayı aşkın bir zamandır bekliyorsa çalıştırmayın.

GARANTİ ŞARTLARI

Satın aldığınız tarihten itibaren, nem cihazınıza iki yıl garanti süresi verilir. Bu zaman süresi içindeki tüm malzeme ve üretim hataları ücretsiz olarak giderilir. Bunların yapılması için şu şartlar geçerlidir:

- Diğer başka tazminat talepleri kesinlikle kabul edilmez.
- Garanti süresi içindeki tamirler veya yenilemeler, garanti süresinin uzatılmasını sağlamaz.
- Eğer nem cihazınızda herhangi bir değişiklik yaptıysanız, orijinal parçalar yerine başka parçalar koyduysanız veya başka üçüncü şahıslara tamirat yaptırdıysanız, garanti silinir.
- Normal aşınma süresi altında olan parçalar garantiye girmez.
- Garanti hizmetlerinden tarihli, değiştirilmemiş orijinal fatura ibraz edilerek faydalanılır.
- Garanti, kullanım talimatına aykırı davranışlardan veya dikkatsizlikten dolayı meydana gelen hasarlar için geçerli değildir.
- Nakliye ücreti ve nem cihazının veya onun parçalarının nakliye rizikosunu kesinlikle satın alanın sorumluluğundadır.

Gereksiz masrafların önlenmesi için size öncelikle, her şeyi kullanma talimatından okumanızı tavsiye ederiz. Eğer orada da bir çözüm bulamazsanız, o zaman nem cihazınızı satıcısına tamir ettirmek üzere götürebilirsiniz.



Elektronik aletleri ev çöpüne atmayınız. Lütfen bunların yerel kurallar gereğince etkisiz hale getirilmesini sağlayınız.

Bunun için gerekirse yetkili makamdan veya satıcınızdan bilgi edininiz.

INTERNET

Qlima klima tercih ettiğiniz için sizi kutluyoruz. www.qlima.com adresinden kullanım açısından rahatlık olması için ürünlerin servis, montaj ve kullanma kılavuzlarını indirebilirsiniz.

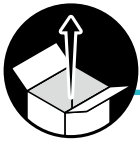

1

AUFSTELLEN
INSTALLASJON
MONTAJE

MISE EN PLACE
ASENNUS
INSTALLATION

INSTALLAZIONE
INSTALLATION
INBEDRIJFSTELLEN

INSTALACJA
INSTALLATION
POSTAVITEV

MONTAJ

§ 1.1

1

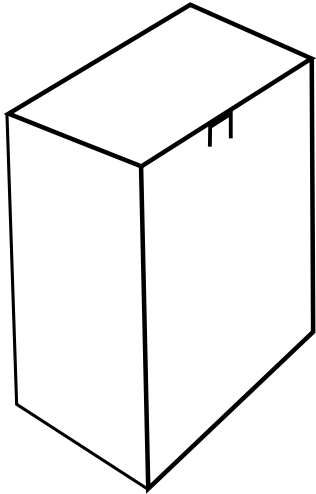

2

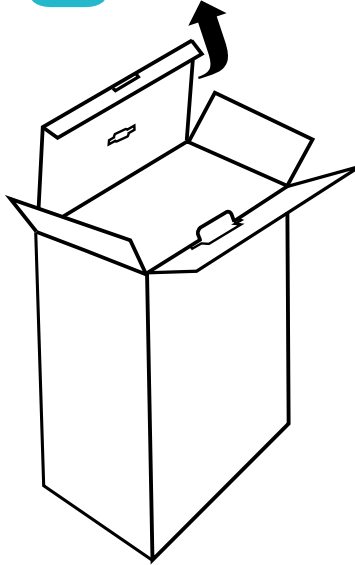

3

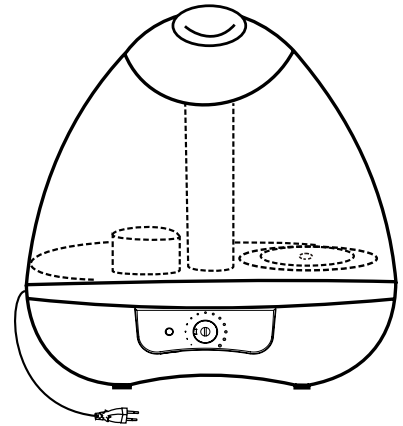

§ 1.2

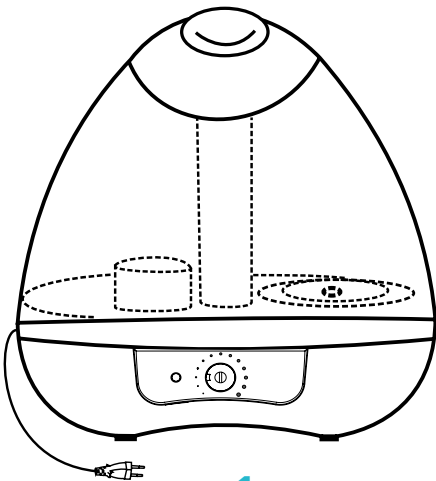

1x

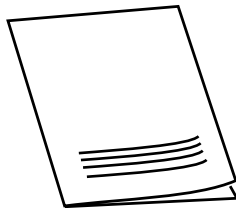

1x

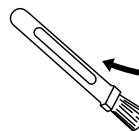

1x

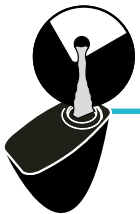
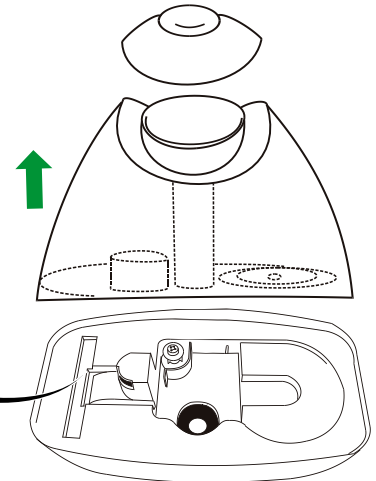

§ 1.3

1

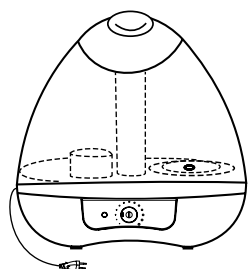

2

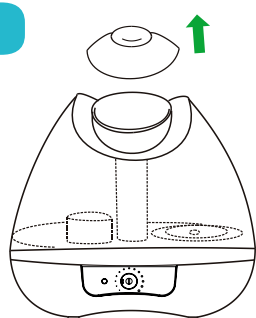

3



4

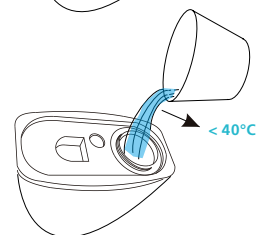

5

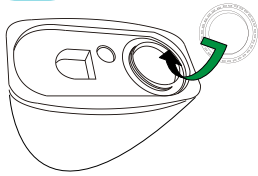

6

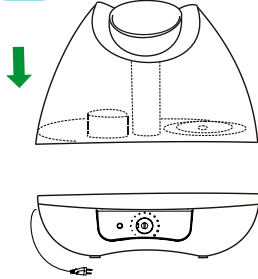

7

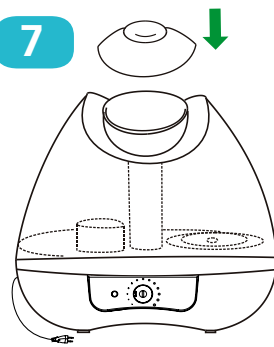

§ 1.4

1

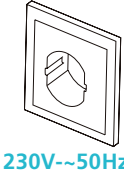
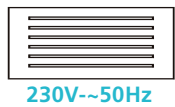
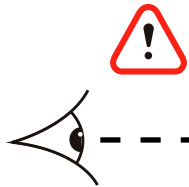
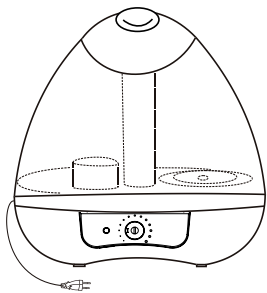

2

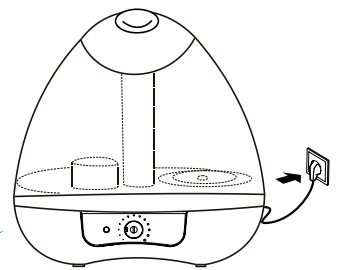

2

BEDIENUNG
BETJENING
MANEJO

COMMANDE
KÄYTTÖ
OPERATION

FUNZIONAMENTO
DRIFT
BEDIENING

OBŚŁUGA
ANVÄNDNING
UPRAVLJANJE

KULLANMA

OFF

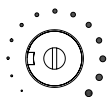

- D** Aus
- DK** Fra
- E** Desactivar
- F** Arrêt
- FIN** Off
- GB** Off
- I** Spegnimento
- N** På
- NL** Uit
- PL** Wyłącz
- S** Av
- SLO** Izklop
- TR** Kapama düğmesi

- Kapazitätsregelung
- Kapacitet kontrol
- Control de capacidad
- Hygrostat réglable
- Säädin
- Capacity control
- Controllo di capacità
- Kapacitetskontroll
- Capaciteitsregeling
- Przycisk kontroli wydajności
- Ång kontroll
- Gumb za uravnavanje količine meglice
- Kapacite kontrol

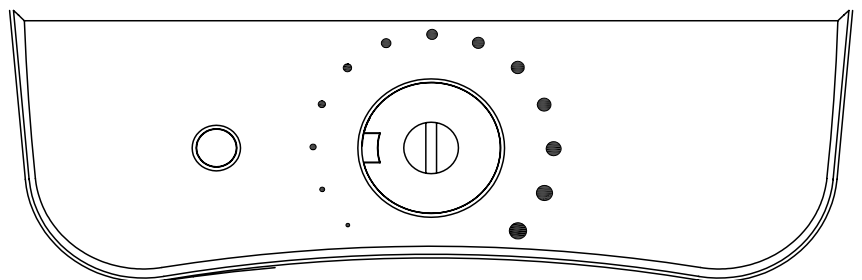

OFF



§ 2.1

1

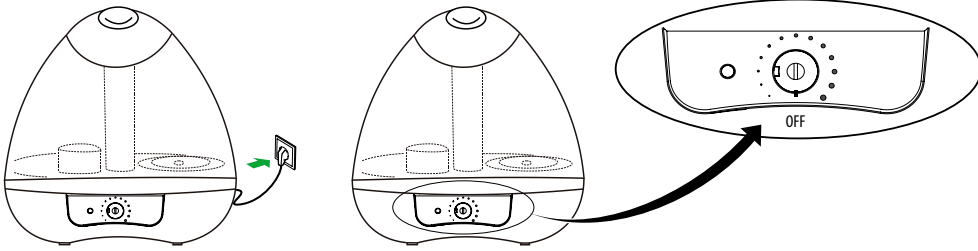

2

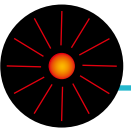
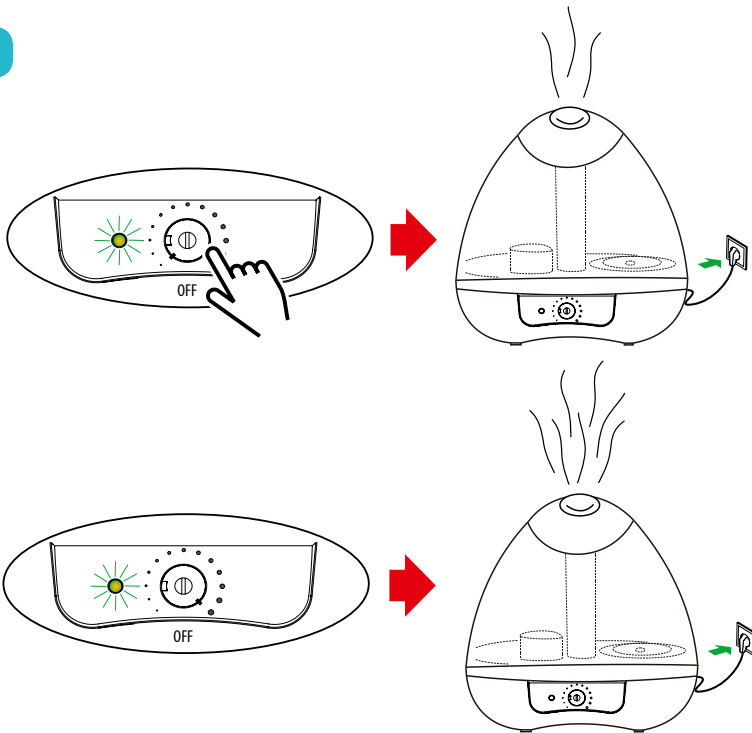

§ 2.2

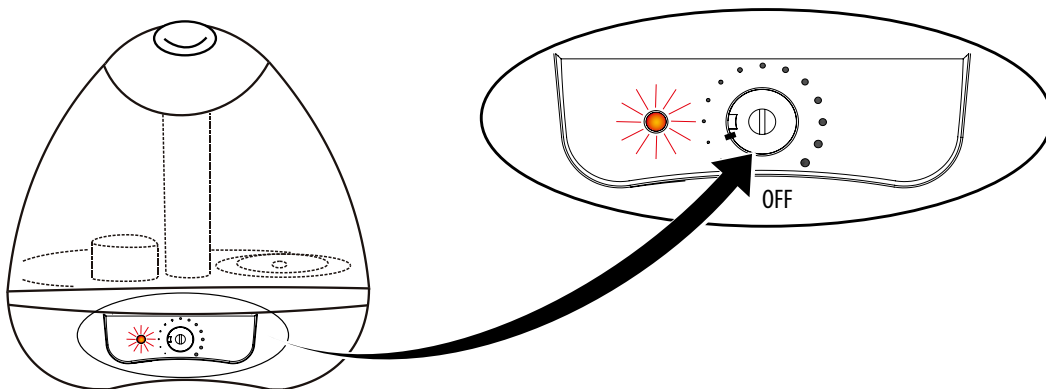

§ 3.1



3

WARTUNG
VEDLIGEHOELSE
MANTENIMIENTO

ENTRETIEN
KUNNOSSAPITO
MAINTENANCE

MANUTENZIONE
VEDLIKEHOLD
ONDERHOUD

CZYSZCZENIE I
KONSERWACJA
UNDERHÅLL

VZDRŽEVANJE
BAKIM

§ 3.1

1

Month		Month				
		1	2	3	4	5
6	7	8	9	10	11	12
13	14	15	16	17	18	19
20	21	22	23	24	25	26
27	28	29	30	31		

2x/Week

2

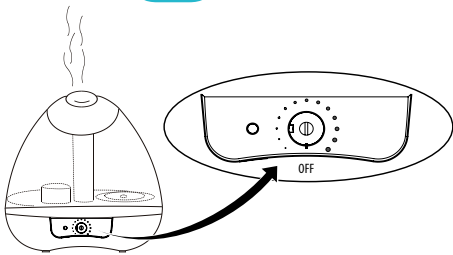

3

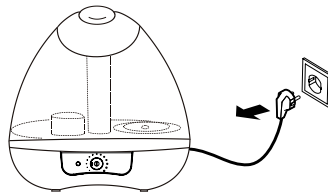

4

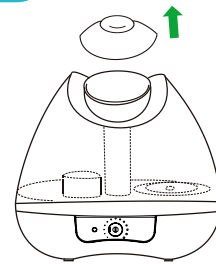

5

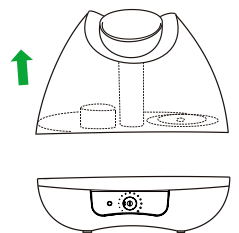

6

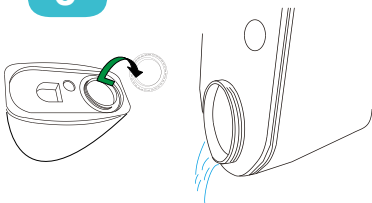

7

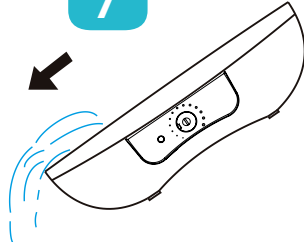

8

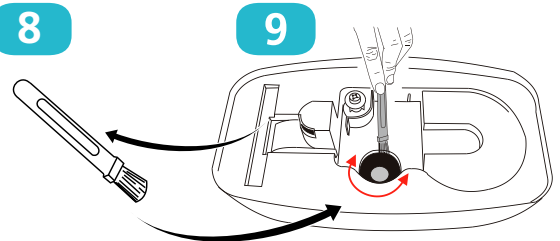

9

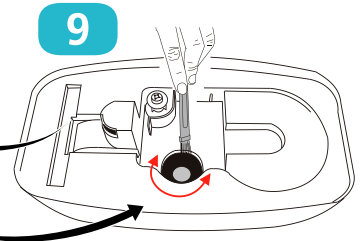

10

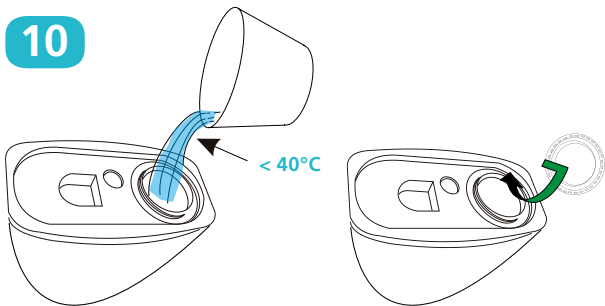

11

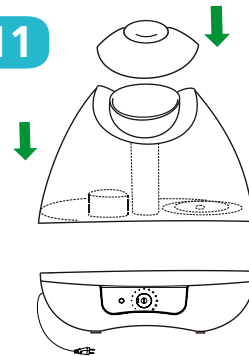

12

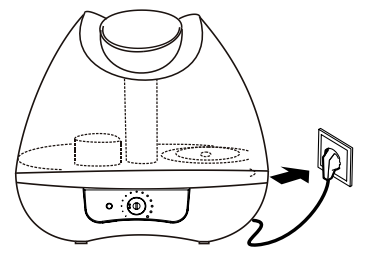



4

STÖRUNGEN
DRIFTSFEJL
AVERÍAS

PANNES
VIANMĀRĪTYS
TROUBLE SHOOTING

INDIVIDUAZIONE
FEILSØKING
STORINGEN

USUWANIE
ZAKŁÓCEN
FELSÖKNING

ODPRAVLJANJE TEŽAV
PROBLEM GIDERME

§ 4.1

1

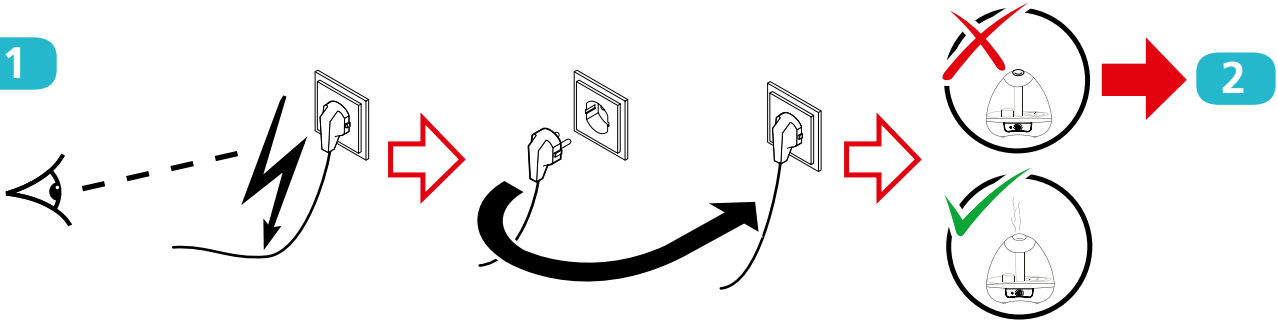

2

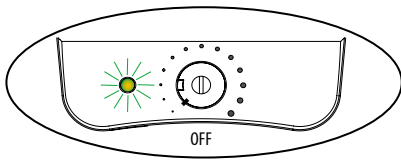

§ 3.1

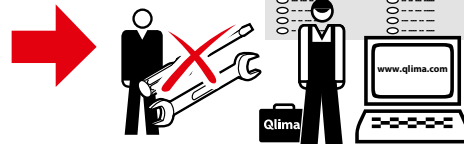
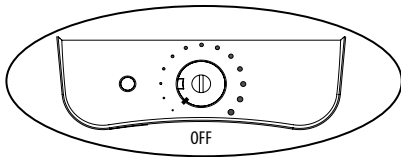



§ 4.2

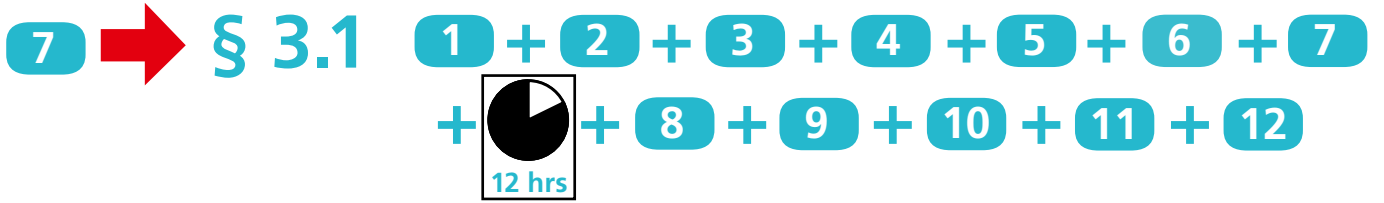

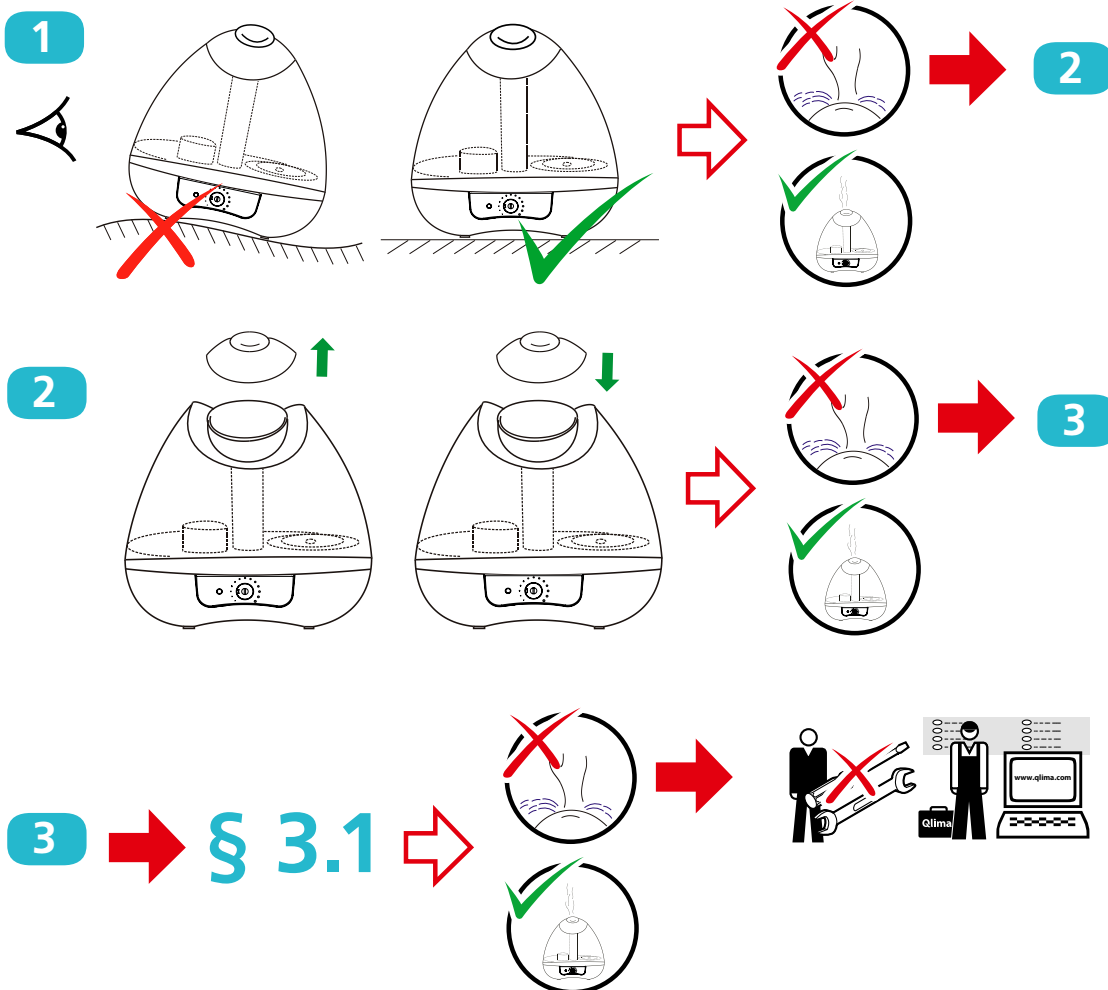
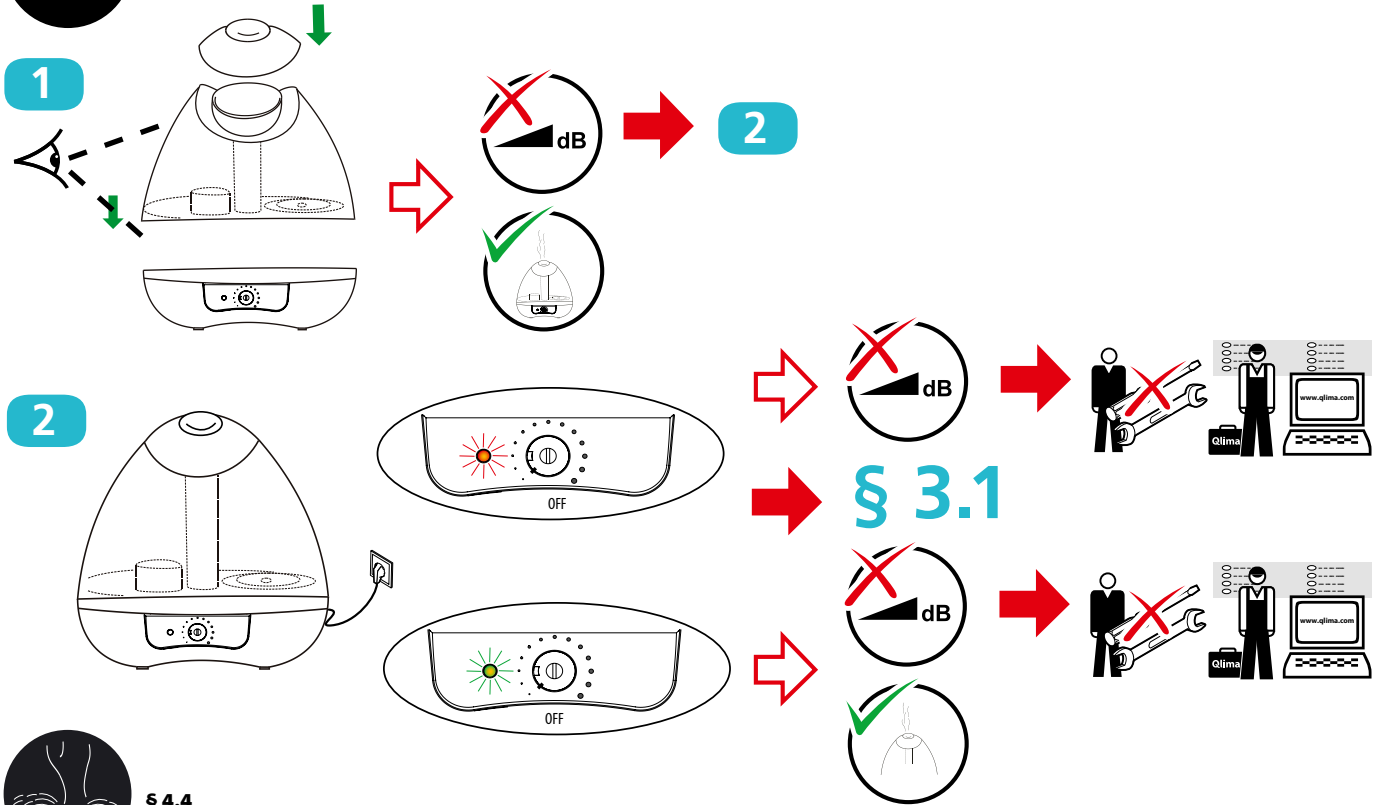



5

§ 5.1

AUFBEWAHRUNG
OPBEVARING
CONSERVACIÓN

RANGEMENT
SÄILYTYS
STORAGE

GUIDA ALLA
RICERCA GUASTI
OPPBEVARING

OPBERGEN
PRZECHOWYWANIE
FÖRVARING

HRANJENJE NAPRAVE
DEPOLAMA

1

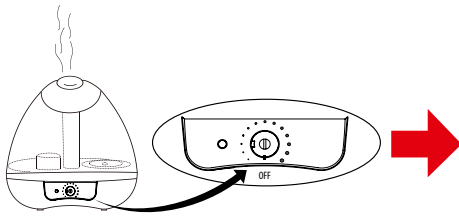

2

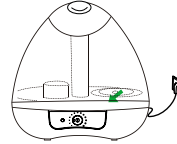

3

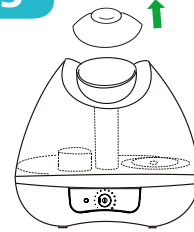

4

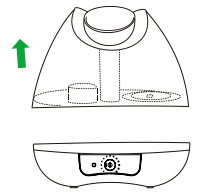

5

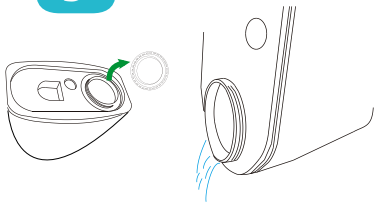

6

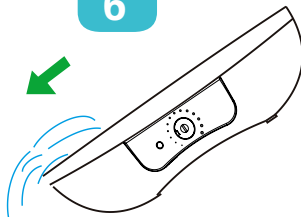

7

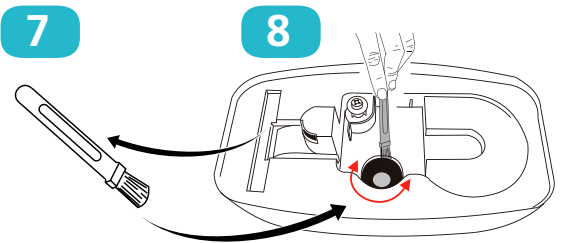

8

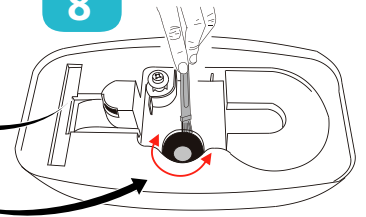

9

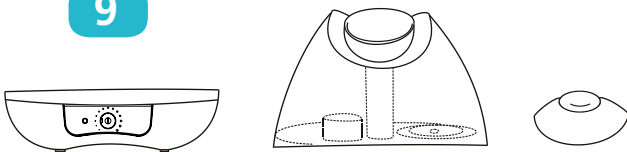

24 h.

10

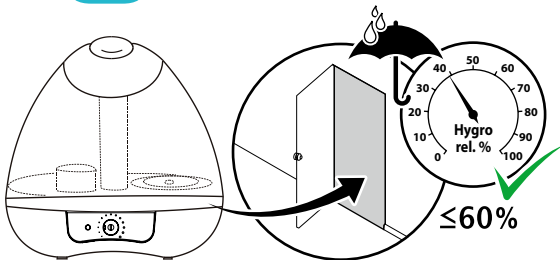

≤60%



TECHNISCHE DATEN
TEKNISKE DATA
ESPECIFICACIONES
TÉCNICAS

SPÉCIFICATION
TECHNIQUES
TEKNISET TIEDOT
TECHNICAL

SPECIFICAZIONI
SPECIFICHE TECNICHE
TEKNISKE
SPESIFIKASJONER

TECHNISCHE
SPECIFICAZIONI
DANE TECHNICZNE
TEKNISKA

SPECIFIKATIONER
TEHNIČNI OPIS
TEHNIK BILGILER

(D)	Modell	Stromverbrauch nom.	Spannung	Gewicht
(DK)	Type	Strømforbrug nom.	Tilslutningsspænding	Vægt
(E)	Tipo	Consumo eléctrico	Voltaje	Peso
(F)	Model	Consomm. de courant	Tension de raccordement	Poids
(FIN)	Model	Nimellisvirta	Verkköjännite	Paino
(GB)	Model	Current nom.	Mains	Weight
(I)	Modello	Corrente nom.	Alimentazione	Peso netto
(N)	Modell	Strømstyrke.	Nettspenning	Vekt
(NL)	Type	Stroomverbruik nom.	Aansluitspanning	Gewicht
(PL)	Type	Zużycie energii	Napięcie sieci zasilającej	Ciepota
(S)	Modell	Märkström	Ström	Vikt
(SLO)	Model	Tok nominalno	Napajanje 1 faza	Teža
(TR)	Model	Akim nom.	Ana .ebeke	Agirlik
	H 218	25 W	230/~50/1 V/Hz/PH	1,6 kg

(D)	Maße (B x T x H)	Raumkapazität	Schutzklasse	Befeuchtungsgrad einstellbar
(DK)	Størrelse (b x d x h)	Størrelse lokale	Beskyttelsesklasse	Justerbar fordampning
(E)	Dimensiones (an x pr x al)	Superficie del recinto	Clase de protección	Evaporación ajustable
(F)	Dimensions (L x p x h)	Surface pièce	Unit protection	Evaporation réglable
(FIN)	Mitat (L x S x K)	Huoneen koko	Laitteen suojaus	Säädettävä höyrytys
(GB)	Dimensions (w x d x h)	Room size	Unit protection	Adjustable evaporation
(I)	Dimensioni (L x P x A)	Ideale per ambienti fino a	Protezione unità	Evaporación ajustable
(N)	Mål (b x d x h)	Romstørrelse	Enhetsbeskyttelse	Regulerbar fordampning
(NL)	Afmetingen (b x d x h)	Geslacht voor	Beschermingsklasse	Instelbare bevochtiging
(PL)	Wymiary (szer x dł. x wys.)	Wielkość pomieszczenia	Klasa zabezpieczenia	Zmienna ewaporacja
(S)	Mått (b x d x h)	Rumsstorlek	Enhetskydd	Justerbar avdunstning
(SLO)	Dimenzije v mm (š x v x g)	Za prostor	Varovalo naprave	Nastavljivo izhlapevanje
(TR)	Boyutlar (e x g x y)	Oda boyu	Ünite korunması	Ayarlanabilir buharlaşma
	300 x 160 x 307 (mm)	35 m ³ *	IPX0	✓

* For indication only

Angegebene Werte sind Richtwerte, Änderungen vorbehalten.
Oplyste værdier er indikative, Ændringer forbeholdes
Estos valores son a título indicativo, nos reservamos el derecho de hacer modificaciones
Ces valeurs sont données à titre indicatif, sous réserve de modifications
Nämä tiedot ovat vain ohjeelliset, ja niitä voidaan muuttaa.
To be used as indication, subject to modifications
I valori riportati sono indicativi, dati soggetti a modifiche

Til bruk som veiledning, med forbehold om endringer
Indicatif gebruiken, wijzigingen voorbehouden
Podane wartości są orientacyjne, z zastrzeżeniem zmian
Används som indikation, kan komma att ändras
Le za indikacijo, pridržujemo si pravico do sprememb.
Değişikliklere tabii olup belirtmek üzere kullanılmaktadır.



- ① Benötigen Sie weitere Informationen oder treten Probleme auf, besuchen Sie bitte unsere Website www.qlima.com, oder setzen Sie sich mit unserem Kundendienst in Verbindung (Telefonnummer auf www.qlima.com).
- ② For alle yderligere oplysninger eller ved eventuelle problemer med apparatet henvises til www.qlima.com eller det lokale Kundecenter (telefonnumre findes i www.qlima.com).
- ③ Si necesita información o si tiene algún problema, visite nuestra página Web www.qlima.com, o póngase en contacto con el servicio cliente (hallará el número de teléfono en www.qlima.com).
- ④ Si vous souhaitez obtenir des informations supplémentaires ou si vous rencontrez un problème, rendez-vous sur notre site Web (www.qlima.com) ou contactez le notre service client (vous trouverez l'adresse et numéro de téléphone sur www.qlima.com).
- ⑤ Jos haluat huoltoapua, lisätietoja tai laitteen kanssa tuleen ongelmia, tutustu verkkosivustoon osoitteessa www.qlima.com tai kysy neuvoa PVG kuluttajapalvelukeskuksesta (www.qlima.com).
- ⑥ If you need information or if you have a problem, please visit the our website (www.qlima.com) or contact our sales support (you find its phone number on www.qlima.com).
- ⑦ Per informazioni e in caso di problemi, visitate il sito Web www.qlima.com oppure contattate il Centro Assistenza Clienti (per conoscere il numero di telefono, consultate www.qlima.com).
- ⑧ Hvis du trenger informasjon, eller hvis du har et problem med produktet, kan du gå til nettsidene www.qlima.com. Alternativt kan du kontakte med PVG forbrukertjeneste (telefonnummeret i www.qlima.com).
- ⑨ Als u informatie nodig hebt of als u een probleem hebt, bezoek dan de onze website (www.qlima.com) of neem contact op met de afdeling sales support (adres en telefoon op www.qlima.com).
- ⑩ Se necessitar de informações ou se tiver problemas, visite o Web site www.qlima.com ou contacte o Centro de Assistência (número de telefone o www.qlima.com).
- ⑪ W przypadku problemów i w celu uzyskania szczegółowych informacji odwiedź stronę internetową Qlima dostępną pod adresem www.qlima.com lub skontaktuj się z Centrum kontaktów Qlima (www.qlima.com).
- ⑫ Om du behöver service eller information eller har problem med apparaten kan du besöka www.qlima.com eller kontakta Qlima kundtjänst (du hittar telefonnumret på www.qlima.com).
- ⑬ Če želite dodatne informacije, obiščite spletno mesto podjetja na naslovu www.qlima.com ali pokličite na telefonsko (www.qlima.com).
- ⑭ Daha fazla bilgiye ihtiyac duyarsanız veya bir sorunu karşılırsanız, www.qlima.com adresindeki Qlima Internet sitesini ziyaret edin veya ülkenizde bulunan Qlima müşteri merkezimize iletişime kurun (telefon numaraları: www.qlima.com).

PVG Traffic mvg@140523 man_H218