

Qlima

P 426



guarantee

2
YEARS

D	GEBRAUCHSANWEISUNG	10
E	INSTRUCCIONES DE USO	32
F	MANUEL D'UTILISATION	54
GB	OPERATING MANUAL	76
I	ISTRUZIONI D'USO	96
NL	GEbruIKSAANWIJZING	120
PL	INSTRUKCJA OBSŁUGI	142

D ALLGEMEINE SICHERHEIT

Aus Sicherheitsgründen bitten wir Sie, die Bedienungsanleitung vor Inbetriebnahme sorgfältig zu lesen! Personen, die mit der Bedienungsanleitung nicht vertraut sind, dürfen das Gerät nicht bedienen.

- A. Kein beschädigtes Kabel verwenden.
- B. Kabel nicht zusammendrücken oder knicken.
- C. Unbedingt waagrecht aufstellen.
- D. Nicht vor geöffneten Fenstern aufstellen.
- E. Nicht mit Chemikalien in Kontakt bringen.
- F. Nicht bei Wärmequellen aufstellen.
- G. Nicht in Wasser eintauchen.
- H. Kein Flüssigkeiten verschütten.
- I. Keine Gegenstände in das Gerät stecken.
- J. Kein Verlängerungskabel verwenden.
- K. Außer Reichweite von Kindern halten.
- L. Nicht selbst reparieren.



A

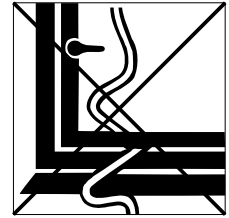

B

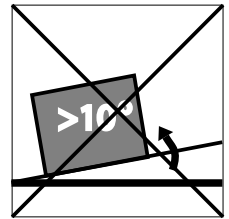

C

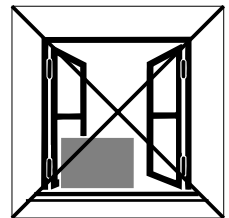

D

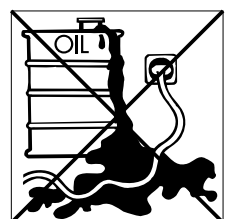

E



F

DK SIKKERHED GENERELT

Læs denne brugsanvisning grundigt igennem af hensyn til sikkerheden! Personer, som ikke er fortrolige med brugsanvisningens indhold, må ikke anvende dette klimaanlæg. Vi anbefaler, at De gemmer denne brugsanvisning et sikkert sted med henblik på senere brug.

- A. Brug ikke beskadigede kabler.
- B. Kabel må ikke sættes i klemme eller knækkes.
- C. Anbringes på et plant gulv.
- D. Må ikke anbringes ved et åbent vindue.
- E. Må ikke komme i kontakt med kemikalier.
- F. Må ikke anbringes ved en varmekilde.
- G. Må ikke sænkes ned i vand.
- H. Pas på med at spilde.



G

- I. Der må ikke stikkes noget ind i apparatet.
- J. Der må ikke bruges kabeltrommel.
- K. Bruges uden for børns rækkevidde.
- L. De må ikke selv reparere apparatet.



H

E MEDIDAS DE SEGURIDAD

¡Consulte atentamente el modo de empleo y preste atención a las medidas de seguridad! Aquellos que no estén familiarizados con estas medidas de seguridad, no deben utilizar este acondicionador de aire. Aconsejamos guardar en sitio seguro este manual para poder consultar en caso necesario.

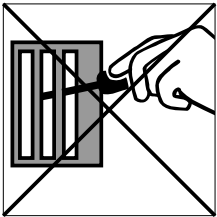

I

- A. No utilizar un cable deteriorado.
- B. No averiar o doblar el cable.
- C. Colocar en superficie llana
- D. No colocar delante de ventana abierta.
- E. No poner en contacto con productos químicos.
- F. No poner en contacto con fuente de calor.
- G. No sumergir en líquidos.
- H. No verter líquidos.
- I. No introducir objetos en el aparato.
- J. No utilizar cable de extensión.
- K. Poner fuera del alcance de los niños.
- L. No hacer reparaciones.

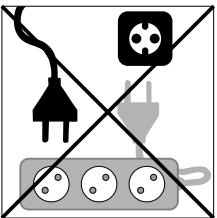

J



K

F SÉCURITÉ GÉNÉRALE

Par mesure de sécurité, consulter attentivement ce manuel d'instructions! Les personnes qui ne sont pas familiarisées avec ce manuel d'instructions, ne doivent pas utiliser ce climatiseur. Nous vous conseillons de ranger ce manuel d'instructions à un endroit sûr pour pouvoir le consulter ultérieurement.

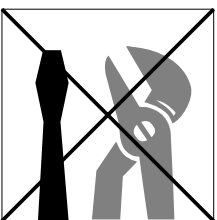

L

- A. Ne pas utiliser de câble endommagé.
- B. Ne pas serrer ou plier le câble.
- C. Placer sur une surface plane.
- D. Ne pas placer devant une fenêtre ouverte.
- E. Ne pas mettre en contact avec des produits chimiques.
- F. Ne pas placer auprès d'une source de chaleur.
- G. Ne pas immerger.
- H. Ne pas renverser.
- I. Ne rien introduire dans l'appareil.
- J. Ne pas utiliser de câble de rallonge.
- K. A tenir hors de portée des enfants.
- L. Ne pas réparer soi-même.



A

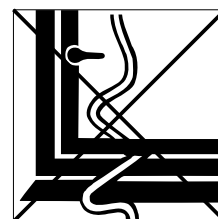

B

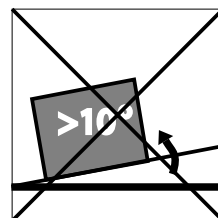

C

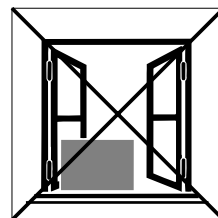

D

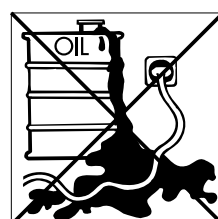

E



F

FIN YLEINEN TURVALLISUUS

Lue tämä käyttöopas turvallisuussyistä huolellisesti ennen käyttöä. Henkilöt, jotka eivät ole perehtyneet käyttöoppaaseen, eivät saa käyttää ilmastointilaitetta. Suosittelemme käyttöoppaan säilyttämistä turvallisessa paikassa myöhempää käyttöä varten.

- A. Älä käytä vahingoittunutta johtoa.
- B. Älä kiristä tai taivuta johtoa.
- C. Älä aseta laitetta epätasaiselle pinnalle.
- D. Älä aseta laitetta auki olevan ikkunan eteen.
- E. Älä päästä laitetta kosketuksiin kemikaalien kanssa.
- F. Älä aseta laitetta lämmönlähteen lähelle.
- G. Älä upota laitetta veteen.
- H. Älä läikytä nesteitä laitteen päälle.
- I. Älä aseta mitään laitteen sisälle.
- J. Älä käytä jatkojohtoa.
- K. Pidä laite poissa lasten ulottuvilta.
- L. Älä korjaa laitetta.



G



H

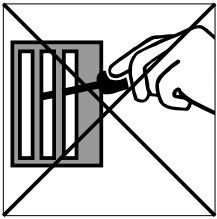

I

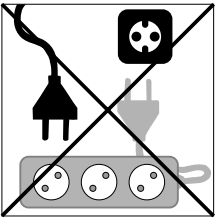

J



K

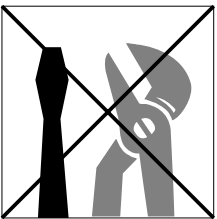

L

GB GENERAL SAFETY

For safety reasons, please read this manual carefully before operating. Persons who are not familiar with this manual must not use this air conditioner. We strongly recommend keeping this manual in a safe place for future reference.

- A. Do not use a damaged cable.
- B. Do not clamp or bend the cable.
- C. Do not place unevenly.
- D. Do not place in front of an open window.
- E. Do not bring in contact with chemicals.
- F. Do not place near a heat source.
- G. Do not immerse in water.
- H. Do not spill.
- I. Do not insert anything.
- J. Do not use an extension cord.
- K. Keep out of the reach of children.
- L. Do not repair.

I SICUREZZA

Per motivi di sicurezza, si raccomanda di leggere attentamente il manuale prima di utilizzare l'apparecchio. Le persone che non conoscono il funzionamento del climatizzatore non devono usarlo. Si raccomanda di riporre il manuale in un luogo sicuro per future referenze.

- A. Non usare il cavo, se danneggiato.
- B. Non bloccare o piegare il cavo.
- C. Collocare l'apparecchio su una superficie piana.
- D. Non collocare l'apparecchio davanti alla finestra aperta.
- E. Non porlo a contatto con prodotti chimici.
- F. Non posizionarlo vicino ad una fonte di calore.

- G. Non immergerlo nell'acqua.
- H. Non versare liquidi sull'apparecchio.
- I. Non inserire alcun oggetto nell'apparecchio.
- J. Non usare prolunghe.
- K. Tenere l'apparecchio lontano dalla portata dei bambini.
- L. Non cercare di riparare l'apparecchio.



A

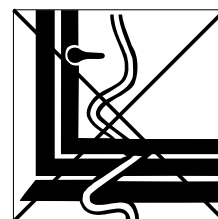

B

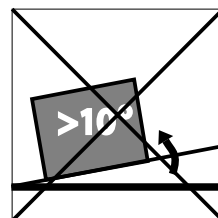

C

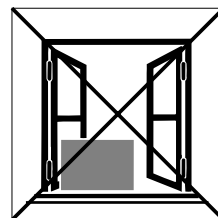

D

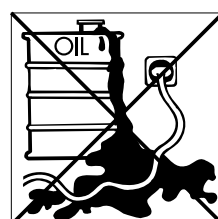

E



F

N GENERELL SIKKERHET

Av sikkerhetshensyn ber vi deg lese denne håndboken nøye før drift. Personer som ikke har gjort seg kjent med denne håndboken, må ikke bruke klimaanlegget. Vi anbefaler på det sterkeste at du tar vare på denne håndboken, slik at du kan slå opp i den ved senere anledninger.

- A. Bruk ikke en skadet ledning.
- B. Klem eller bøy ikke ledningen.
- C. Plasser ikke apparatet på et ujevnt underlag.
- D. Plasser ikke apparatet foran et åpent vindu.
- E. La ikke kjemikalier komme i berøring med apparatet.
- F. Plasser ikke apparatet i nærheten av varmekilder.
- G. Legg aldri apparatet i vann.
- H. Søl ikke væske på apparatet.
- I. Før ikke noe inn i apparatet.
- J. Bruk ikke skjøteledning.
- K. Oppbevar apparatet utilgjengelig for barn.
- L. Reparer ikke apparatet.

NL VEILIGHEID ALGEMEEN

Bestudeer voor de veiligheid deze gebruiksaanwijzing zorgvuldig! Personen, die met de gebruiksaanwijzing niet vertrouwd zijn, mogen deze airconditioner niet gebruiken. Wij raden u aan deze



G



H

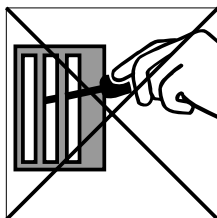

I

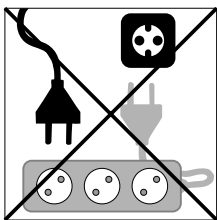

J



K

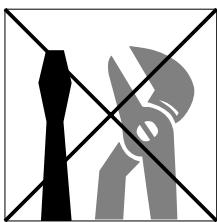

L

gebruiksaanwijzing op een veilige plaats te bewaren voor latere raadpleging.

- A. Gebruik geen beschadigde kabel.
- B. Kabel niet afklemmen of knikken.
- C. Plaats op een vlakke ondergrond.
- D. Niet voor een open raam plaatsen.
- E. Niet met chemicaliën in contact brengen.
- F. Niet bij een warmtebron plaatsen.
- G. Niet onderdompelen.
- H. Niets morsen.
- I. Niets in het apparaat steken.
- J. Geen verlengkabel gebruiken.
- K. Buiten bereik van kinderen houden.
- L. Niet zelf repareren.

PL OGÓLNE ZASADY BEZPIECZEŃTWA

Dla własnego bezpieczeństwa przeczytaj dokładnie treść instrukcji obsługi klimatyzatora! Osobom, które nie zapoznały się z instrukcją obsługi niniejszego urządzenia, zabrania się z niego korzystać. Radzimy przechowywać instrukcję obsługi w bezpiecznym miejscu, aby w razie potrzeby móc skorzystać z niej w przyszłości.

- A. Nie używać uszkodzonego przewodu zasilającego.
- B. Nie uciskać ani nie zginać przewodu.
- C. Urządzenie umieścić na płaskim podłożu.
- D. Nie umieszczać urządzenia przed otwartym oknem.
- E. Nie stosować żadnych środków chemicznych.
- F. Nie umieszczać w bezpośrednim sąsiedztwie źródeł ciepła.
- G. Nie zanurzać w wodzie.
- H. Nie rozlewać cieczy.
- I. Nie wtykać obcych przedmiotów do aparatu.
- J. Nie używać przedłużacza.
- K. Trzymać z daleka od dzieci.
- L. Nie próbować naprawiać klimatyzatora samodzielnie.

S ALLMÄN SÄKERHET

Av säkerhetsskäl, läs noga igenom denna bruksanvisning innan du använder enheten. Personer som inte har satt sig in i denna bruksanvisning får inte använda denna luftkonditioneringsapparat. Vi rekommenderar starkt att denna bruksanvisning förvaras på ett säkert ställe för framtida referens.

- A. Använd inte en trasig sladd.
- B. Sladden får inte klämmas eller böjas.
- C. Får ej placeras på ojämnt underlag.
- D. Får ej placeras framför ett öppet fönster.
- E. Får ej komma i kontakt med kemikalier.
- F. Får ej placeras nära en värmekälla.
- G. Får ej sänkas ner i vatten.
- H. Spill inte vätska på enheten.
- I. För inte in något i enheten.
- J. Använd inte en förlängningsladd.
- K. Förvaras utom räckhåll för barn.
- L. Reparera inte enheten.

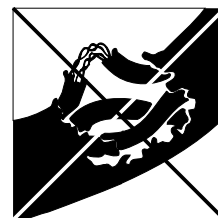

A

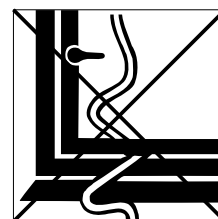

B

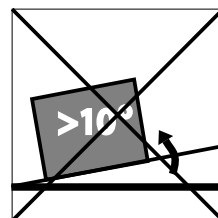

C

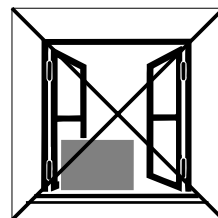

D

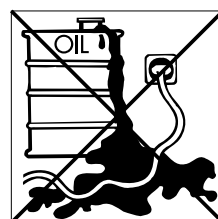

E



F

SLO SPLOŠNI VARNOSTNI NASVETI

Zaradi varnosti pred uporabo naprave preberite ta varnostna navodila. Osebe, ki niso seznanjene s temi navodili naj te naprave ne uporabljajo. Priporočamo, da navodila shranite.

- A. Ne uporabljajte pokodovanega električnega vodnika.
- B. Kabla ne prepogibajte in pazite, da ga ne priščipnete.
- C. Naprava naj stoji v vodoravnem položaju.
- D. Ne postavljajte je pred odprto okno.
- E. Ne izpostavljajte je kemikalijam.
- F. Ne postavljajte v bližino izvora toplote.
- G. Ne potaplajte naprave v vodo



G

- H. Na napravo ne zlivajte vode.
- I. V napravo ne vstavljajte predmetov.
- J. Ne uporabljajte električnega podaljška.
- K. Napravo hranite izven dosega otrok.
- L. Naprave ne popravljate sami.



H

SLO GENEL GÜVENLİK

Güvenlik açısından çalıştırmaya başlamadan önce lütfen kullanma talimatını dikkatlice okuyunuz! Kullanma talimatını bilmeyen kişilerin aleti kullanması yasaktır.

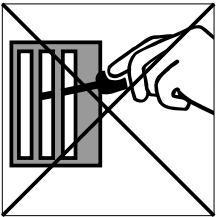

I

- A. Hasar görmüş kablo kullanmayınız.
- B. Kabloyu ezmeyiniz ve katlamayınız.
- C. Mutlaka yatay kurunuz.
- D. Açık pencerelerin önüne kurmayınız.
- E. Kimyasal maddelerle temas ettirmeyiniz.
- F. Isı kaynaklarının bulunduğu yerlere kurmayınız.
- G. Şuya batırmayınız.
- H. Üzerine sıvı dökmeyiniz.
- I. Aletin içine cisim sokmayınız.
- J. Uzatıcı kablo kullanmayınız.
- K. Çocukların erişemeyeceği yerelerde muhafaza ediniz.
- L. Kendiniz tamir etmeyiniz.

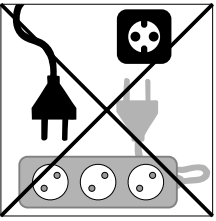

J



K

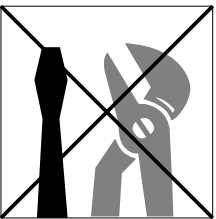

L

WICHTIGE TEILE

- ① Bedienfeld
- ② Vertikaler Luftauslass
- ③ Horizontaler Luftauslass
- ④ Räder
- ⑤ Halterung Fernbedienung
- ⑥ Netzkabel
- ⑦ Luftzufuhr Kondensator
- ⑧ Luftzufuhr Filter
- ⑨ Anschlußstück
- ⑩ Abluftschlauch
- ⑪ Fensterdurchführung

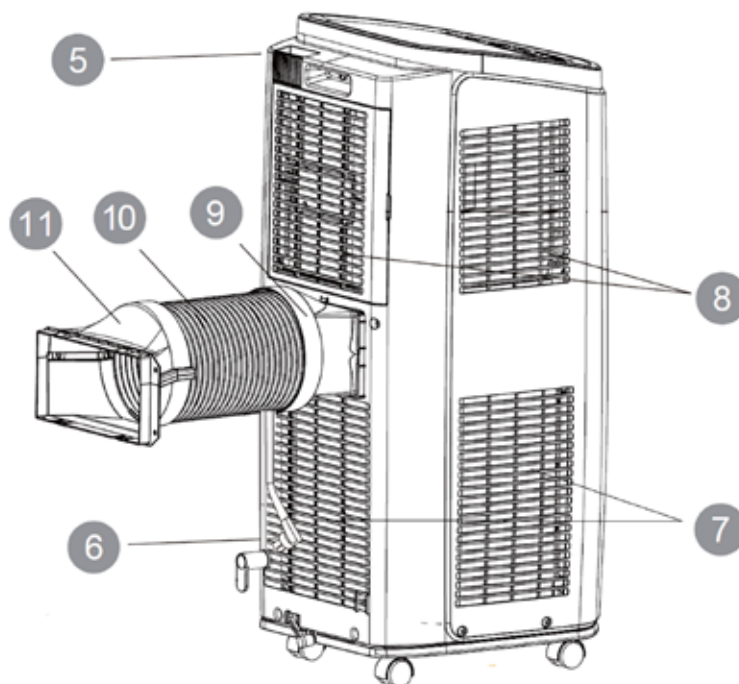
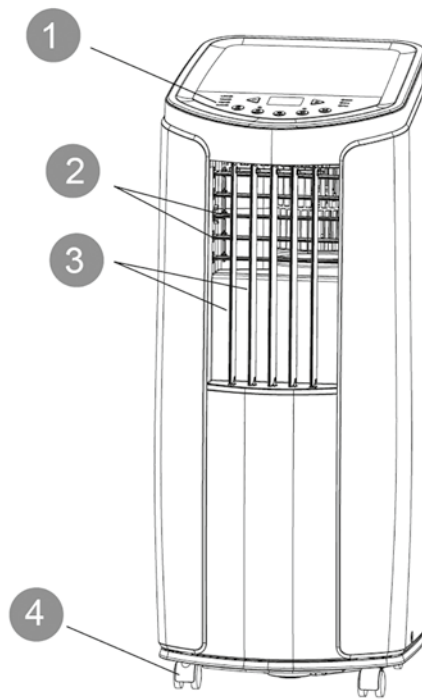

1. LESEN SIE ZUERST DIE BEDIENUNGSANLEITUNG.

2. WENDEN SIE SICH IM ZWEIFELSFALL AN IHREN HÄNDLER.

Sehr geehrte Damen und Herren,

wir gratulieren Ihnen zum Kauf Ihres Klimageräts. Außer der Luftkühlung hat dieses Klimagerät noch drei weitere Funktionen, nämlich Luftentfeuchtung, Luftumwälzung und Luftfilterung. Das mobile Klimagerät lässt sich sehr einfach bedienen und problemlos an einer anderen Stelle aufstellen. Sie haben ein Qualitätsprodukt gekauft, an dem Sie noch viele Jahre Freude haben werden, wenn Sie das Klimagerät auf sichere und sachgemäße Weise nutzen.

Um eine optimale Lebensdauer Ihres Klimagerätes zu gewährleisten, lesen Sie bitte zuerst diese Bedienungsanleitung. Wir wünschen Ihnen angenehme Kühle und viel Komfort mit Ihrem Klimagerät.

Mit freundlichen Grüßen,

PVG Holding B.V.

Abteilung Kundendienst

A SICHERHEITSVORSCHRIFTEN

Lesen Sie bitte vor der Anwendung des Geräts sorgfältig die Bedienungsanleitung und bewahren Sie sie für eine zukünftige Einsichtnahme auf. Das Gerät nur dann installieren, wenn die örtlich geltenden bzw. nationalen Vorschriften, Verordnungen und Normen erfüllt sind. Dieses Produkt ist für den Gebrauch als Klimagerät in Wohngebäuden bestimmt, und darf nur in trockener Umgebung, unter normalen Haushaltsverhältnissen, in Wohnräumen, Küchen und in Garagen verwendet werden.



WICHTIG!

- Dieses Gerät muss gemäß den örtlich geltenden Vorschriften, Richtlinien und Normen installiert werden.
- Das Gerät eignet sich ausschließlich zum Betrieb im Innenbereich, in trockenen Räumen.
- Kontrollieren Sie die Netzspannung.
- Das Gerät eignet sich ausschließlich für den Anschluss an Steckdosen mit Schutzkontakt mit einer Anschlussspannung von 230 Volt / 50 Herz.
- Das Gerät muss immer über eine Steckdose mit Schutzkontakt angeschlossen werden. Sie sollten das Gerät auf keinen Fall anschließen, wenn der Stromanschluss nicht geerdet ist.



WICHTIG!

- Der Stecker sollte immer leicht zugänglich sein, wenn das Gerät angeschlossen ist.
- Lesen Sie diese Bedienungsanleitung bitte sorgfältig durch und befolgen Sie die Anweisungen.

Kontrollieren Sie vor dem Anschließen des Geräts, ob

- die Netzspannung mit den Angaben auf dem Typenschild übereinstimmt
- Steckdose und Stromanschluss für dieses Gerät geeignet sind
- der Stecker des Geräts richtig in die Steckdose passt
- das Gerät auf einem stabilen und flachen Untergrund steht

Lassen Sie die elektrische Anlage von einem Fachmann überprüfen, wenn Sie sich nicht sicher sind, dass alles in Ordnung ist.

- Das Klimagerät ist ein sicheres Gerät. Es wurde gemäß den CE-Sicherheitsnormen hergestellt. Dennoch sollten Sie – wie bei jedem elektrischen Gerät – bei der Benutzung vorsichtig sein.
- Die Luftzufuhr und die Luftaustritte niemals abdecken.
- Entleeren Sie den Wasserbehälter über den Wasserablass, bevor Sie das Gerät verschieben.
- Bringen Sie das Gerät auf keinen Fall mit Chemikalien in Berührung.
- Stecken Sie keine Gegenstände in die Öffnungen des Geräts.
- Bringen Sie das Gerät auf keinen Fall mit

Wasser in Berührung. Besprühen Sie das Gerät auf keinen Fall mit Wasser oder tauchen es in Wasser ein: Kurzschlussgefahr!

- Ziehen Sie immer erst den Stecker aus der Steckdose, bevor Sie das Gerät oder Teile des Geräts reinigen oder ersetzen.
- Schließen Sie das Gerät niemals über ein Verlängerungskabel an. Sollte keine geeignete Schuko-Steckdose zur Verfügung stehen, dann lassen Sie diese von einem Elektro-Fachmann anlegen.
- Aus Sicherheitsgründen bitten wir um äußerste Vorsicht mit Kindern in der unmittelbaren Nähe des Geräts, dies gilt übrigens für alle elektrischen Geräte.
- Lassen Sie eventuelle Reparaturen, die nicht unter die regelmäßige Wartung fallen, ausschließlich von einem geprüften Kundendienstmonteur oder von Ihrem Fachhändler ausführen, da anderenfalls möglicherweise der Garantieanspruch erlischt.
- Ziehen Sie immer den Stecker aus der Steckdose, wenn das Gerät nicht in Betrieb ist.
- Lassen Sie ein beschädigtes Stromkabel ausschließlich vom Lieferanten oder von einer befugten Person / Kundendienststelle ersetzen.
- Dieses Gerät darf nicht von körperlich, geistig oder sensorisch eingeschränkten Personen (oder Kindern) benutzt werden oder von Personen, die unzureichende Erfahrung und Kenntnisse haben, es sei denn dies erfolgt unter Aufsicht und Anleitung zur Verwendung des Geräts durch jemanden, der für die Sicherheit dieser Personen zuständig ist.
- Kinder sind zu beaufsichtigen, um sicherzuge-

hen, dass sie nicht mit dem Gerät spielen.

- Dieses Gerät kann von Kindern ab 8 Jahren und Personen mit eingeschränkten physischen, sinnlichen oder geistigen Fähigkeiten oder einem Mangel an Erfahrung und Wissen verwendet werden, wenn sie in die sichere Nutzung des Geräts eingewiesen wurden und die damit einhergehenden Gefahren verstanden haben.
- Kinder sollten nicht mit dem Gerät spielen.
- Reinigungs- und Wartungsarbeiten sollten nicht von Kindern ohne Aufsicht ausgeführt werden.



VORSICHT!

- Benutzen Sie das Gerät auf keinen Fall mehr, wenn das Kabel oder der Stecker beschädigt sind. Klemmen Sie das Kabel nicht ab und verhindern Sie Kontakt mit scharfen Kanten.
- Schließen Sie den Raum, in dem Sie das Gerät benutzen, niemals völlig luftdicht ab (auch nicht, wenn Sie zwei Luftschläuche verwenden). Damit verhindern Sie Unterdruck in diesem Raum. Negative Druck (=Unterdruck) kann den sicheren Betrieb von Durchlauferhitzern, Öfen usw. stören.
- Nicht-Befolgen der Sicherheitsvorschriften kann zum Ausschluss der Garantie führen.
- Heben Sie das Gerät immer zu zweit an.

B INBEGRIFFEN ZUBEHÖR



Abbildung 1

- a. Kuppelungsstück Abluftschlauch am Gerät
- b. Teil Kuppelungsstück des Abluftschlauchs Fensterdurchführung
- c. Teil Kuppelungsstück des Abluftschlauchs Fensterdurchführung
- d. Abluftschlauch
- e. Kabelhaken
- f. Schraube
- g. Halter Kondenswasserschlauch
- h. Tülle Kondenswasserschlauch
- i. Schlauchklemme
- j. Kondenswasserschlauch
- k. Fernbedienung
- l. Batterien
- m. Gebrauchsanleitung

C AUFSTELLEN

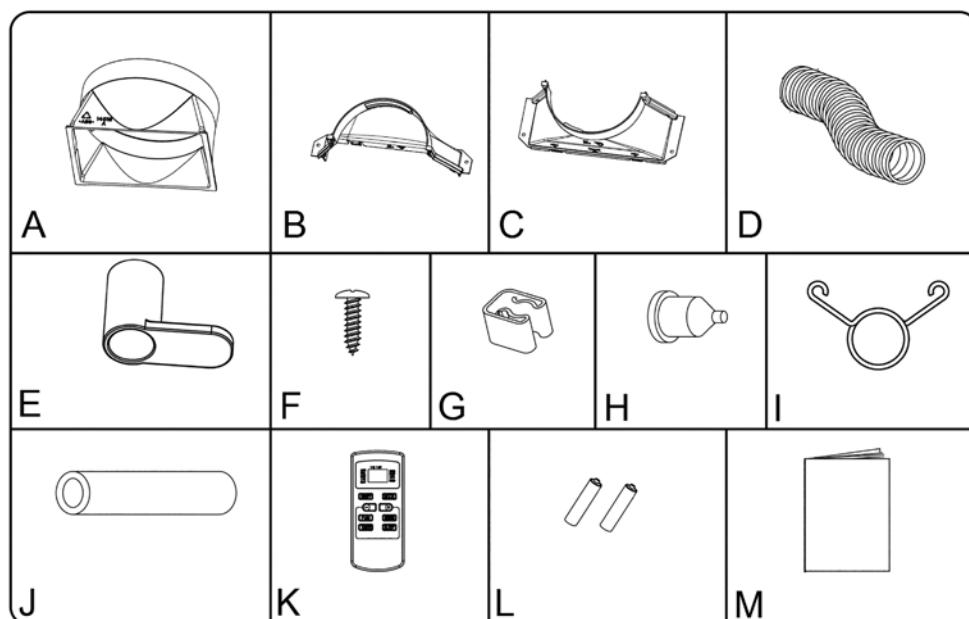

WICHTIG

Bevor das Klimagerät eingeschaltet wird, muss das Gerät mindestens 2 Stunden in aufrechter Position stehen.

Dieses Gerät ist tragbar und kann leicht von einem Raum in einen anderen verschoben werden. Beachten Sie dann Folgendes:

- 1 Sorgen Sie dafür, dass das Gerät aufrecht und auf einem ebenen Untergrund steht.
- 2 Benutzen Sie das Gerät nicht im Badezimmer, in der Dusche oder in einer anderen feuchten Umgebung.
- 3 Im Hinblick auf gute Luftumwälzung müssen rings um das Gerät mindestens 30 cm frei bleiben, Abbildung 2.



Abbildung 2

- 4 Verbinden Sie die beiden Kupplungsstücke B und C (siehe Abbildung 1), indem Sie diese in Pfeilrichtung (siehe Abbildung 2) fest ineinander drücken. Drehen Sie daraufhin Kupplungsstück B und C auf den Luftschlauch.
- 5 Drehen Sie daraufhin Kupplungsstück A auf den Luftschlauch.

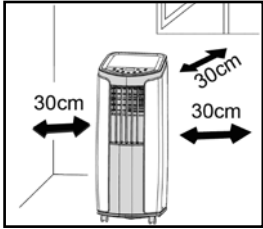

Abbildung 3

- 6 Verbinden Sie den Luftschlauch mit Kupplungsstück A (siehe Abbildung 1) an der Klimaanlage, indem Sie diesen durch die Leitungen A an der Rückseite der Klimaanlage hinabschieben, bis über Verschluss B hinaus (siehe Abbildung 4).

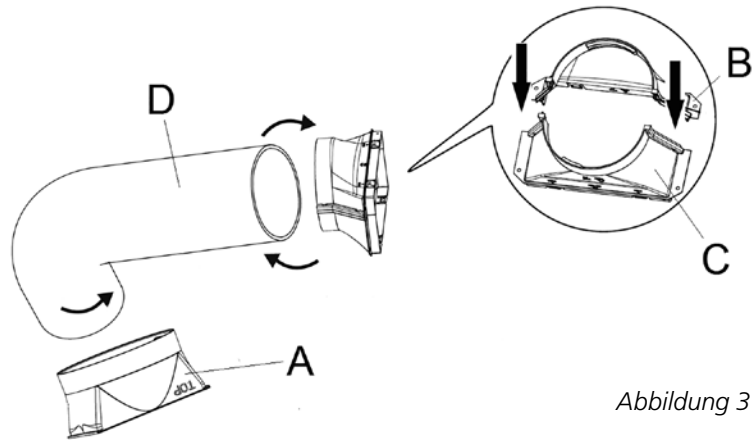

Abbildung 4

- 7 Führen Sie die andere Seite des Schlauchs mit Kupplungsstück B/C nach draußen, zum Beispiel durch einen Fensterspalt (siehe Abbildung 5). Achten Sie darauf, dass der Schlauch so gerade wie möglich verläuft (siehe Abbildung 6).



Abbildung 5

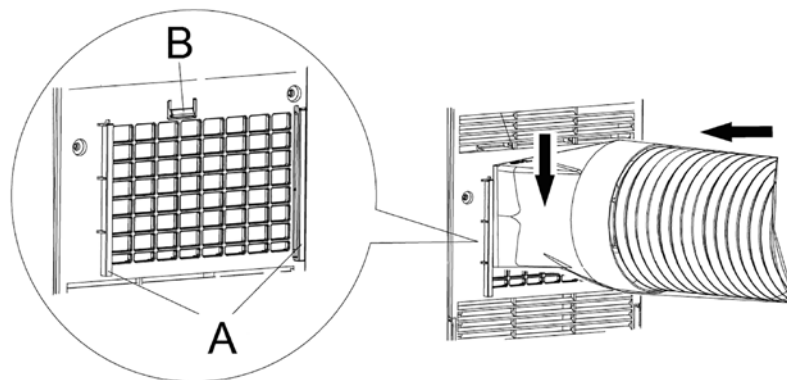

Abbildung 6

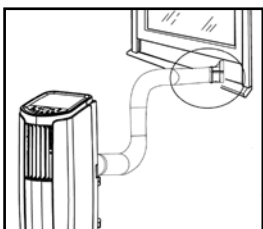

ACHTUNG

Der flexible Abluftschlauch kann bis zu einer Länge von ca. 1500 mm gedehnt werden. Die Länge des Schlauches wurde auf der Grundlage der Leistung des Geräts berechnet. Die Verwendung anderer Schläuche oder Verlängerungsstücke kann zu fehlerhaftem Betrieb führen. Der Luftdurchfluss darf nicht behindert werden. Ist dies der Fall, kann es zu einer Überhitzung des Geräts oder zur Bildung von Kondenswasser im Abluftschlauch kommen. Sorgen Sie daher dafür, dass die Schläuche keine Knicks oder scharfe Kurven enthalten. Damit das Ergebnis optimal ist, müssen die Luftschläuche während des Betriebs des Klimageräts kürzer als 1 Meter sein.

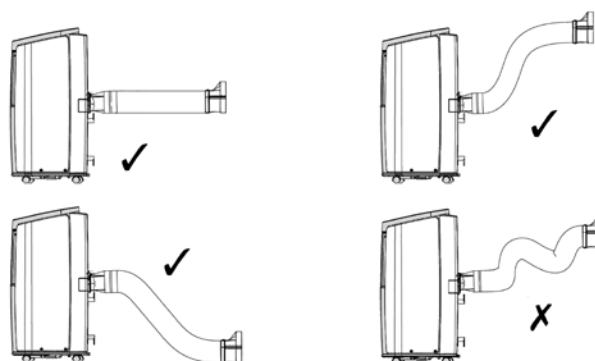
D BEDIENUNG



Abbildung 7

- Ventilatorstand
- Auswahltaaste Ventilator
- Auswahltaaste Sleep-Funktion
- Ein/Aus-Taste
- Auswahltaaste Timer-Funktion
- Auswahltaaste Kühlungs-/Entfeuchtungs-/Ventilatorfunktion
- LED Ventilatorgeschwindigkeit
- LED Entfeuchtungsfunktion
- LED Kühlfunktion
- Taste Erhöhen Sollwert/Erhöhen Zeit Timer-Funktion
- Display, zeigt Sollwert oder eingestellte Zeit an
- Taste Senken Sollwert/Verringern Zeit Timer-Funktion



- 1 Stecken Sie den Stecker in die Steckdose.
- 2 Drücken Sie auf die -Taste, um die Klimaanlage einzuschalten.
- 3 Über die Taste stellen Sie die gewünschte Funktion ein. Wenn Sie auf die Taste drücken, verspringt die Funktion des Geräts folgendermaßen:
 - Kühlen
 - Entfeuchten
 - Luftumwälzung

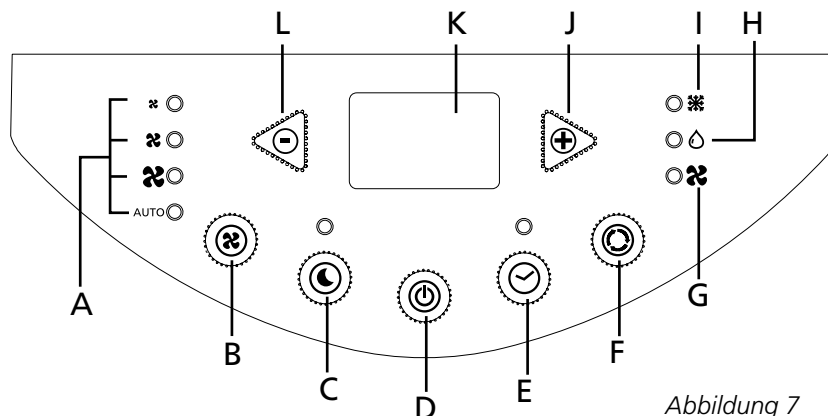



Ob die gewünschte Temperatur auch wirklich erreicht werden kann, hängt von den Umgebungsbedingungen ab. Es ist normal, dass die Zimmertemperatur über der „set temp“ bleibt.

KÜHLEN

Wenn das Gerät auf diese Funktion eingestellt ist, sind folgende Handlungen möglich:

- Über die Taste  stellen Sie die gewünschte Gebläsegeschwindigkeit ein. Wenn Sie auf die Taste  drücken, verspringt die Gebläsegeschwindigkeit folgendermaßen:
 - ✖ Niedrigste Geschwindigkeit
 - ✖ Mittlere Geschwindigkeit
 - ✖ Höchste Geschwindigkeit
- AUTO Automatische Geschwindigkeit

Im Stand „AUTO“ wird die Ventilatorgeschwindigkeit (Drehzahl) je nach Verhältnis zwischen der eingestellten gewünschten und der tatsächlichen Raumtemperatur automatisch reduziert bzw. erhöht.

- Mit den Tasten  und  wird die gewünschte Temperatur eingestellt (zwischen 16 °C und 30 °C). Das Display zeigt diese Einstellung an.



Es hängt von den Umgebungsbedingungen ab, ob die gewünschte Temperatur auch tatsächlich erreicht werden kann. Es ist normal, wenn die Zimmertemperatur über der eingestellten Temperatur („set temp“) bleibt.

ENTFEUCHTEN

Wenn das Gerät (fast) ausschließlich als Entfeuchter benutzt wird, montieren Sie **nicht** den Abluftschlauch, sondern lassen die warme Luft in den zu entfeuchtenden Raum zurückströmen. Sie müssen in diesem Fall allerdings einen Wasserablaufschlauch an den Abfluss anschließen, Kapitel I.



ENTFEUCHTUNGSBETRIEB

Zum Wählen der Betriebsart Entfeuchten drücken Sie die Schaltfläche  auf der Fernbedienung oder die Betriebsartschaltfläche auf dem Bedienfeld. Das Gebläse läuft mit niedriger Geschwindigkeit.

Während das Gerät entfeuchtet, leuchtet die Entfeuchter-Kontrollleuchte ununterbrochen auf.

LUFTUMWÄLZUNG

In dieser Funktion wälzt das Gerät die Luft ausschließlich um. Die angesaugte Luft wird weder gekühlt noch entfeuchtet, sondern gefiltert. Wenn das Gerät auf diese Funktion eingestellt ist, sind folgende Handlungen möglich:

- Über die Taste  stellen Sie die gewünschte Gebläsegeschwindigkeit ein. Wenn Sie auf die Taste  drücken, verspringt die Gebläsegeschwindigkeit folgendermaßen:
 - ✖ Niedrigste Geschwindigkeit
 - ✖ Mittlere Geschwindigkeit
 - ✖ Höchste Geschwindigkeit
- AUTO Automatische Geschwindigkeit

- 4** Beim Ausschalten des Geräts wird die zuletzt eingestellte Funktion gespeichert.

- 5 Auf Wunsch können Sie die Timerfunktion benutzen. Mittels dieser Funktion schaltet das Gerät sich zu einer vorab eingestellten Zeit ein oder aus. Gehen Sie dazu folgendermaßen vor:

EINSCHALTEN

- Sorgen Sie dafür, dass das Gerät auf die richtige Funktion eingestellt ist ❄️, 💧 oder ✂️.
- Schalten Sie das Gerät aus, indem Sie auf die Taste ⏻ drücken. Achten Sie jedoch darauf, dass der Stecker richtig in der Steckdose steckt.
- Drücken Sie auf die Timertaste ⌚. Die Lampe „Timer set“ beginnt zu brennen.
- Mit den Tasten ⏪ und ⏩ wird eine Zeit von 1 bis 24 Stunden eingestellt.
- Nach Ablauf der eingestellten Zeit schaltet sich das Gerät ein.

AUSSCHALTEN

- Drücken Sie während des Betriebs des Geräts die ⏻-Taste.
- Die Leuchte „Timer set“ fängt an zu brennen.
- Stellen Sie nun mit den Tasten ⏪ und ⏩ eine Zeit zwischen 1 und 24 Stunden ein.
- Nach Ablauf der eingestellten Zeit schaltet sich das Gerät aus.



ANMERKUNGEN!

Zur Verlängerung der Lebensdauer des Kompressors wurde er so eingestellt, dass er erst 3 Minuten nach dem (Wieder-)Einschalten anfängt zu arbeiten. Das Kühlsystem schaltet ab, wenn die Umgebungstemperatur niedriger ist als der eingestellte Wert. Die Ventilation findet jedoch weiterhin auf dem eingestellten Niveau statt. Wenn die Umgebungstemperatur über den eingestellten Wert steigt, beginnt die Kühlung wieder zu arbeiten.

SLEEP

- 6 Durch Betätigen der Sleep-Taste wird die Sleep-Funktion eingeschaltet. Die Sleep-Funktion kann nur in der Kühlfunktion eingeschaltet werden. Nach dem Einschalten der Sleep-Funktion wird die eingestellte Temperatur nach einer Betriebszeit von 1 Stunde um 1 °C erhöht. Nach einer Betriebszeit von zwei Stunden wird die eingestellte Temperatur nochmals um 1 °C erhöht. Die Klimaanlage hält nun die Temperatur.



Abbildung 8

E FERNBEDIENUNG

- Ein/Aus-Taste
- Einstelltaste Timer-Zeit und Sollwert
- Taste Ventilatorgeschwindigkeit
- Taste Sleep-Funktion
- Taste Timer-Funktion
- Taste Nachlaufen Ventilator beim Ausschalten des Geräts
- Funktionsauswahltaaste

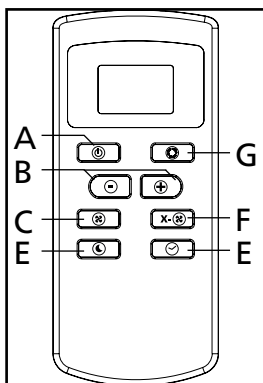

Abbildung 9

- a. Kühlfunktion
- b. Entfeuchtungsfunktion
- c. Ventilatorfunktion
- d. Eingestellte Zeit bei Timer-Funktion oder eingestellte Temperatur
- e. „H“ blinkt beim Einstellen der Timer-Zeit
- f. Eingestellte Ventilatorgeschwindigkeit
- g. Tasten sind gesperrt
- h. Sleep-Funktion ist eingeschaltet
- i. Nachlaufen des Ventilators ist eingeschaltet
- j. Signal senden Fernbedienung
- k. Timer-Funktion Ausschalten Klimaanlage aktiviert
- l. Timer-Funktion Einschalten Klimaanlage aktiviert

Richten Sie die Vorderseite der Fernbedienung zum Bedienfeld der Klimaanlage. Der maximale Abstand beträgt 5 Meter.

Die Bedientasten der Fernbedienung haben dieselben Funktionen, wie die des Bedienfelds. Die Funktionen sind mit der Fernbedienung auf dieselbe Weise einstellbar, wie mit dem Bedienfeld der Klimaanlage, mit Ausnahme der Timer-Funktion.

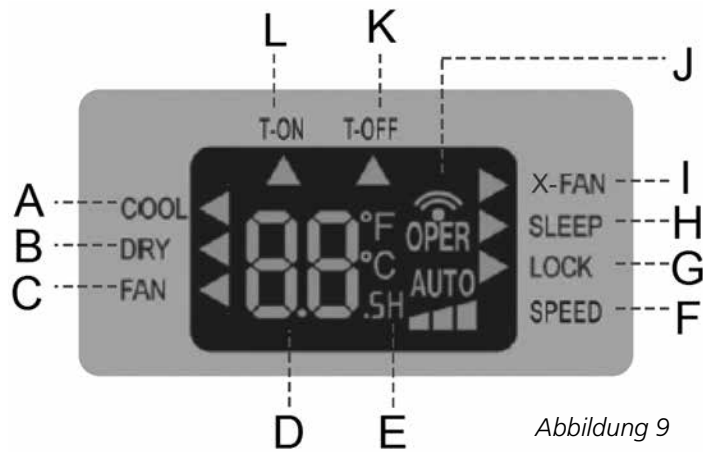
Außerdem hat die Fernbedienung noch eine X-Fan-Funktion und die Tasten der Fernbedienung können für ungewünschten Gebrauch gesperrt werden.

X-FAN

Durch Betätigen der X-Fan-Taste wird die X-Fan-Funktion eingeschaltet. Der Ventilator der Klimaanlage läuft nun nach dem Ausschalten des Geräts noch einige Zeit weiter.

LOCK

Durch das gleichzeitige Eindrücken der Tasten + und – werden die Tasten der Fernbedienung gesperrt. Durch nochmaliges Eindrücken der Tasten + und – werden die Tasten wieder entsperrt.

PROGRAMMIEREN DER TIMER-FUNKTION MIT DER FERNBEDIENUNG

Einstellen Einschaltzeit

- 1 Stellen Sie den gewünschten Modus ein, Kühlen, Trocknen oder Ventilator.
- 2 Schalten Sie die Fernbedienung mit der Ein/Aus-Taste aus, auf dem Display ist nur noch die Temperatur sichtbar.

- 3 Drücken Sie auf die Timer-Taste. Der Pfeil unter T-on und der Buchstabe H beginnen zu blinken.
- 4 Mit den Tasten – und + kann die gewünschte Einschaltzeit eingestellt werden.
- 5 Richten Sie die Fernbedienung, während der Pfeil unter T-on und der Buchstabe H noch blinken, auf das Display der Klimaanlage und drücken Sie danach nochmals auf die Timer-Taste. Ein Piepton ist zu hören und die Timer-LED der Klimaanlage leuchtet auf.
- 6 Um die Timer-Funktion auszuschalten, drücken Sie auf die Ein/Aus-Taste, richten Sie dabei die Fernbedienung auf die Klimaanlage. Die Timer-LED schaltet sich aus. Die Timer-Funktion ist nun ausgeschaltet.

Einstellen der Ausschaltzeit

- 1 Stellen Sie den gewünschten Modus ein, Kühlen, Trocknen oder Ventilator.
- 2 Schalten Sie die Fernbedienung mit der Ein/Aus-Taste ein.
- 3 Drücken Sie auf die Timer-Taste. Der Pfeil unter T-off und der Buchstabe H beginnen zu blinken.
- 4 Mit den Tasten – und + kann die gewünschte Ausschaltzeit eingestellt werden.
- 5 Richten Sie die Fernbedienung, während der Pfeil unter T-off und der Buchstabe H noch blinken, auf das Display der Klimaanlage und drücken Sie danach nochmal auf die Timer-Taste. Ein Piepton ist zu hören und die Timer-LED der Klimaanlage leuchtet auf.
- 6 Um die Timer-Funktion auszuschalten, drücken Sie auf die Ein/Aus-Taste, richten Sie dabei die Fernbedienung auf die Klimaanlage. Die Timer-LED schaltet sich aus. Die Timer-Funktion ist nun ausgeschaltet.



Abbildung 10

Batterien einlegen

Entfernen Sie die Batteriekappe in Richtung des Pfeils, siehe Abbildung 10. Legen Sie die neuen Batterien ein, achten Sie dabei auf die + und die – Pole und setzen Sie die Batteriekappe wieder ein.

Verwenden Sie 2 LR03 AAA 1,5 Volt-Batterien. Verwenden Sie keine wiederaufladbaren Batterien oder Batterien eines anderen Typen.

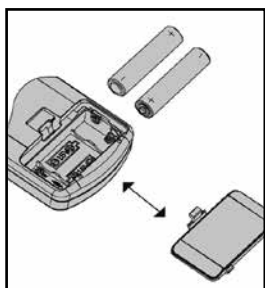
F LUFTFILTER

Die Klimaanlage ist mit zwei Siebfiltern ausgestattet, um die zirkulierende Luft zu filtern. Reinigen Sie die Filter jeweils nach einer Verwendung von zwei Wochen. Entfernen Sie erst den Filter an der Rückseite der Klimaanlage, daraufhin kann auch der Filter an der Seite aus der Klimaanlage herausgenommen werden (siehe Abbildung 11).



Abbildung 11

Reinigen Sie die Filter mit einer weichen Bürste. Bei hartnäckiger Verschmutzung können die Filter mit lauwarmem Wasser bei einer maximalen Temperatur von 40 °C ausgespült werden. Lassen Sie die Filter erst trocknen, bevor Sie diese wieder in die Klimaanlage einsetzen.

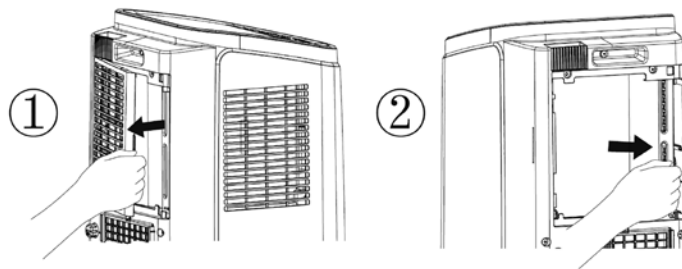

Abbildung 12

G LUFTSTROMRICHTUNG

Der Luftauslass kann sowohl in horizontaler und auch in vertikaler Richtung verstellt werden. Zum Ändern des horizontalen Luftstroms, drehen Sie die horizontalen Ausblaslamellen mit Hebel 1. Zum Ändern des vertikalen Luftstroms, drehen Sie die mittlere horizontale Ausblaslamelle 2 (siehe Abbildung 12).

H ENTLERUNG DES WASSERTANKS

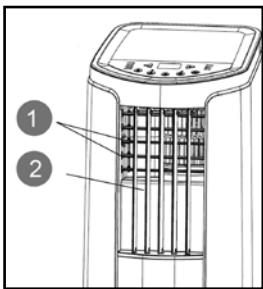
Unter extremen Bedingungen muss der eingebaute Wasserbehälter möglicherweise entleert werden. Bei einem vollen Wasserreservoir zeigt das Display H8 an. Die Klimaanlage schaltet sich dann automatisch aus. Zum Entleeren des Wasserbehälters gehen Sie folgendermaßen vor:

- 1 Versuchen Sie nicht, das Gerät zu transportieren. Bei heftigen Bewegungen kann Wasser austreten.
- 2 Stellen Sie zunächst das Gerät aus und ziehen Sie dann den Stecker aus der Steckdose.
- 3 Stellen Sie eine Schale oder eine passende Schüssel auf den Boden unter die Abflussöffnung.
- 4 Ziehen Sie den Gummistopfen aus dem Abfluss und lassen Sie das Wasser aus dem Behälter laufen ($\pm 0,5$ L), Abbildung 13.
- 5 Schieben Sie den Stopfen wieder in den Abfluss, stecken Sie den Stecker wieder in die Steckdose und schalten Sie das Gerät wieder ein. Störungscode H8 ist nun nicht mehr sichtbar auf dem Display.



ANMERKUNG!

Während der Benutzung als Klimaanlage wird unter normalen Umständen das Kondenswasser durch den Abluftschlauch abgeführt.



Abbildung 13

Zum Ablassen des Kondenswassers aus dem unteren Kondenswasserbehälter, besteht die Möglichkeit, einen permanenten Schlauch mit Schlauchhalter anzuschließen. Zur Montage dieses Schlauchs mit Halter, siehe Kapitel I.

I MONTAGE ÜBRIGER MITGELIEFERTER TEILE

Montage permanenter Kondenswasserablass

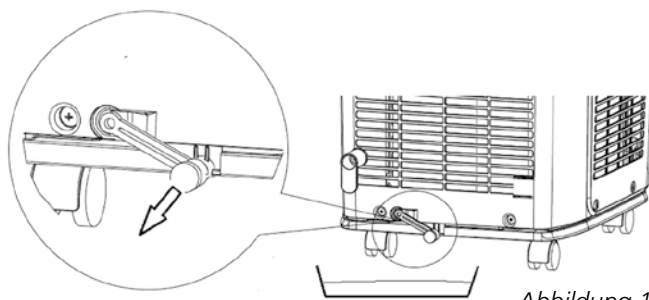
Wenn die Klimaanlage in der Entfeuchtungsfunktion verwendet wird, muss ein Kondenswasserschlauch montiert werden.

- 1 Entfernen Sie an der Rückseite des Geräts die Kondenswasserkappe, indem Sie diese linksherum drehen und nehmen Sie die Gummikappe aus dem Ablass (siehe Abbildung 14).



Abbildung 14

- 2 Schließen Sie die mitgelieferte Schlauchtülle H (siehe Abbildung 1) an diesen Ablass an (siehe Abbildung 15).

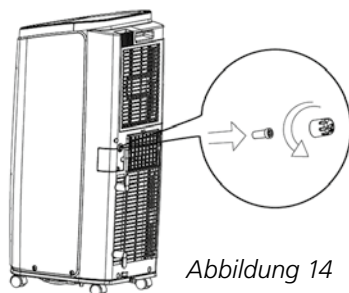

Abbildung 15

- 3 Schließen Sie einen Wasserschlauch (nicht im Lieferumfang enthalten) an die Schlauchtülle an (siehe Abbildung 16).

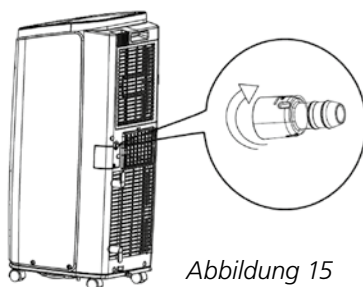

Abbildung 16

- 4 Der Kondenswasserschlauch muss an einen Abfluss oder Sammelbehälter angeschlossen werden.
- 5 Achten Sie darauf, dass der Ableitungsschlauch nicht ins Wasser hängt und immer nach unten abläuft (siehe Abbildung 17).

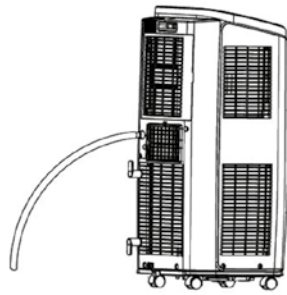

Abbildung 17

Montage Stromkabelhaken

- 1 Montieren Sie die mitgelieferten Kabelhaken E mit den Schrauben F (siehe Abbildung 1) auf der Rückseite der Klimaanlage (siehe Abbildung 18).

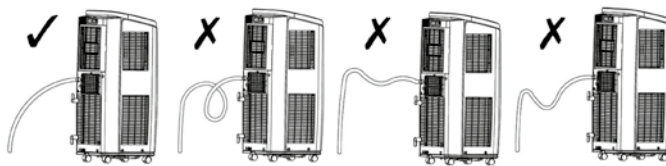

Abbildung 18

Montage des Ablaufschlauchs mit Schlauchhalter

Um das Kondenswasser aus dem unteren Sammelbehälter ablaufen zu lassen, wird ein Schlauchhalter mit der Klimaanlage mitgeliefert.

- 1 Entfernen Sie die Gummikappe (siehe Abbildung 19).

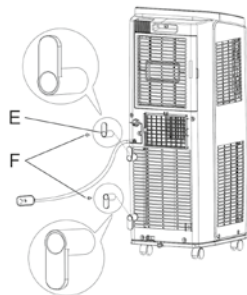

Abbildung 19

- 2** Schließen Sie den mitgelieferten Schlauch J (siehe Abbildung 1) an der Stelle der Gummikappe an (siehe Abbildung 20) und sichern Sie den Schlauch mit Schlauchklemme I.

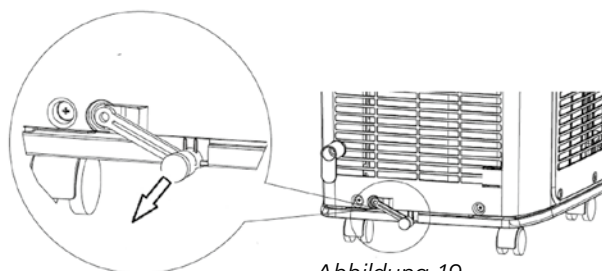

Abbildung 20

- 3** Montieren Sie den Schlauchhalter G (siehe Abbildung 1) an der Rückseite der Klimaanlage (siehe Abbildung 21).

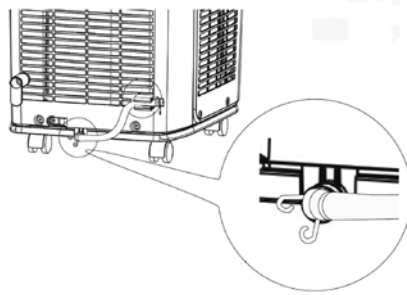

Abbildung 21

- 4** Wenn der Schlauch nicht zum Abfließen des Kondenswassers verwendet wird, befestigen Sie den Schlauch im Schlauchhalter, um Lecks zu vermeiden (siehe Abbildung 22).

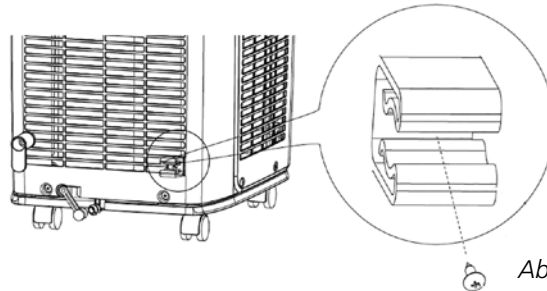

Abbildung 22

- 5** Um das Kondenswasser abzulassen, nehmen Sie den Schlauch aus dem Halter und lassen Sie das Kondenswasser in einen Abfluss oder Sammelbehälter ablaufen (siehe Abbildung 23).

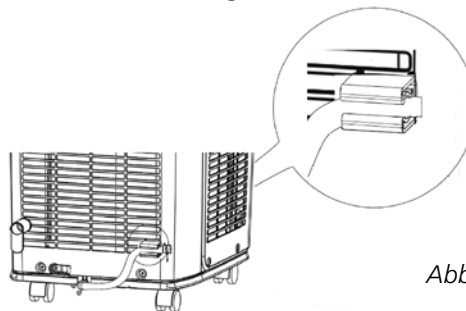

Abbildung 23

J WARTUNG

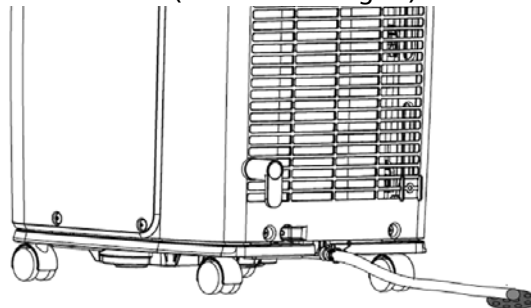

ACHTUNG

Schalten Sie das Gerät aus und ziehen Sie den Netzstecker, bevor Sie das Gerät oder den Filter reinigen oder die Filter austauschen.

Das Gehäuse mit einem feuchten Tuch reinigen. Verwenden Sie keine aggressiven Chemikalien, Benzin, Lösungsmittel oder andere Reinigungsmittel. Anweisungen zur Pflege der Filter siehe Kapitel F (Luftfilter).



ANMERKUNG!

Gebrauchen Sie das Gerät nie ohne Siebfilter.

K AUFBEWAHRUNG

- 1 Entleeren Sie den Wasserbehälter (siehe Kapitel H).
- 2 Reinigen Sie den Gewebefilter (siehe Kapitel F).
- 3 Schalten Sie das Gerät einige Stunden im Ventilatormodus ein, sodass das Innere des Gerätes vollständig trocknen kann.
- 4 Das Stromkabel aufrollen, das Gerät vor Staub schützen und an einem trockenen und für Kinder unzugänglichen Ort aufbewahren.

L FEHLERBEHEBUNG

Problem	Fehlersuche	Lösung
Klimaanlage funktioniert nicht	Stromstörung?	Auf Wiederkehren des Stroms warten.
	Hat sich der Stecker gelöst?	Stecker wieder einstecken.
	Hat der Leistungsschalter oder die Sicherung ausgelöst?	Wenden Sie sich an einen Fachmann zum Austausch des Leistungsschalters oder der Sicherung.
	Liegt eine Fehlfunktion im Stromkreis vor?	Wenden Sie sich an einen Fachmann zum Austausch des Stromkreises.
	Wurde das Gerät ausgeschaltet und sofort wieder eingeschaltet?	Warten Sie 3 Minuten und schalten Sie das Gerät dann wieder ein.
Schlechte Kühlung (Heizung)	Ist die Spannung zu niedrig?	Warten Sie auf das Wiederkehren der Spannung.
	Ist der Luftfilter verschmutzt?	Reinigen Sie den Luftfilter.
	Ist die Temperatur korrekt eingestellt?	Ändern Sie die Temperatureinstellung.
	Sind Türen und Fenster geschlossen?	Schließen Sie Türen und Fenster.
Klimaanlage empfängt das Signal der Fernbedienung nicht oder Fernbedienung reagiert nicht gut.	Wird das Gerät stark gestört (zum Beispiel durch statischen Druck, Spannungsschwankungen)?	Ziehen Sie den Stecker heraus. Stecken Sie den Stecker nach ca. 3 Minuten wieder ein und schalten Sie das Gerät ein.
	Befindet sich die Fernbedienung im Empfangsbereich?	Der Empfangsbereich der Fernbedienung beträgt 8 m. Gehen Sie nicht über diesen Bereich hinaus.
	Ist sie durch Hindernisse blockiert?	Entfernen Sie die Hindernisse.
	Reagiert die Fernbedienung nicht gut?	Prüfen Sie die Batterien der Fernbedienung. Wenn die Spannung niedrig ist, tauschen Sie die Batterien aus.
	Befindet sich eine fluoreszierende Lampe im Raum?	Bewegen Sie die Fernbedienung nahe zur Klimaanlage. Schalten Sie die fluoreszierende Lampe aus und versuchen Sie es noch einmal.
Es kommt keine Luft aus der Klimaanlage	Ist Luftauslass oder Luftzufuhr blockiert?	Entfernen Sie die Hindernisse.
	In Heizmodus, ist die eingestellte Raumtemperatur erreicht?	Innengeräte stoppen die Luftzufuhr, wenn die eingestellte Temperatur erreicht wurde.
	Wurde der Heizmodus gerade erst eingeschaltet?	Um keine kalte Luft auszublasen, wird das Ausblasen von Luft aus der Klimaanlage etwas verzögert. Dies ist eine normale Funktion.
	Wird der Verdampfer abgetaut (überprüfen Sie dies, indem Sie ihn aus dem Filter herausziehen)?	Das Abtauen des Verdampfers ist eine normale Funktion. Nachdem das Abtauen abgeschlossen wurde, wird der Betrieb wieder aufgenommen.
Die eingestellte Temperatur kann nicht verändert werden.	Läuft die Einheit im Auto-Modus?	Die Temperatur kann im Auto-Modus nicht verändert werden.
	Überschreitet die gewünschte Temperatur den Temperatureinstellbereich?	Temperatureinstellbereich: 16 °C – 30 °C.

Problem	Fehlersuche	Lösung
Es entsteht ein unangenehmer Geruch	Es befindet sich eine Geruchsquelle im Zimmer, wie Möbel, Zigaretten usw.	Entfernen Sie die Geruchsquelle. Reinigen Sie den Filter.
Es ist ein unnormales Geräusch während des Betriebs zu hören	Wird das Gerät durch zum Beispiel Gewitter oder Funk gestört?	Trennen Sie das Gerät von der Stromzufuhr, schließen Sie es wieder an und schalten Sie das Gerät dann wieder ein.
Es ist ein Geräusch von laufendem Wasser zu hören	Wurde das Gerät gerade ein- oder ausgeschaltet?	Das Fließen des Kältemittels in der Klimaanlage ist hörbar. Dies ist eine normale Funktion.

E5	Überstromschutz	Schalten Sie den Strom ab, schalten Sie dann das Gerät nach 10 Minuten wieder ein. Wenn noch immer „E5“ angezeigt wird, wenden Sie sich an einen Fachmann zur Wartung des Geräts.
H8	Das Gehäuse ist voll Wasser.	1. Lassen Sie das Wasser aus dem Gehäuse ab. 2. Wenn noch immer „H8“ angezeigt wird, wenden Sie sich an einen Fachmann zur Wartung des Geräts.
F1	Fehlfunktion des Umgebungstemperatursensors	Wenden Sie sich an einen Fachmann zur Behebung des Problems.
F2	Fehlfunktion des Verdampfer-temperatursensors	Wenden Sie sich an einen Fachmann zur Behebung des Problems.
F0	Kältemittel leckt. System ist blockiert.	1. Legen Sie wieder Strom an das Gerät an, nachdem Sie es 30 Minuten ausgeschaltet und den Stecker abgezogen haben. 2. Wenn die Fehlfunktion immer noch vorliegt, wenden Sie sich an den Aftersales-Service.
H3	Überlastschutz für Kompressor	1. Prüfen Sie, ob das Gerät hoher Temperatur und hoher Feuchtigkeit ausgesetzt wird. Wenn die Umgebungstemperatur zu hoch ist, schalten Sie das Gerät aus und setzen Sie es wieder in Betrieb, wenn die Umgebungstemperatur auf unter 35 °C gesunken ist. 2. Prüfen Sie, ob Verdampfer und Kondensator durch Objekte blockiert werden; falls dies der Fall ist, entfernen Sie diese, schalten Sie das Gerät aus und setzen Sie es dann wieder in Betrieb. 3. Wenn die Fehlfunktion noch immer vorliegt, wenden Sie sich an unser Aftersales-Servicecenter.
E8	Fehlfunktion Überlast	
F4	Außenrohr-Temperatursensor ist unterbrochen/kurzgeschlossen.	Wenden Sie sich an einen Aftersales-Mitarbeiter, um das Problem zu beheben.

Versuchen Sie niemals, das Gerät selbst auseinander zu nehmen oder zu reparieren. Bei unsachgemäßen Reparaturen erlischt der Garantieanspruch. Durch unsachgemäße Reparaturen können Gefahren für den Benutzer entstehen.

M GARANTIEBESTIMMUNGEN

Für das Gerät wird ab dem Kaufdatum eine Garantie von 24 Monaten gewährt. Innerhalb dieser Zeit werden alle Material- und Herstellungsfehler kostenlos repariert. Dabei gelten nachstehende Regeln:

1. Alle weiter gehenden Schadenersatzansprüche, einschließlich der Vergütung von Folgeschäden, weisen wir nachdrücklich zurück.
2. Eine Reparatur oder ein Ersatz von Teilen während der Garantiezeit führt nicht zu einer Verlängerung der Garantie.
3. Die Garantie verfällt, falls Veränderungen vorgenommen, nicht die Originalersatzteile montiert oder Reparaturen vom Käufer oder einem Dritten durchgeführt wurden.
4. Teile, an denen normaler Verschleiß auftritt, wie etwa der Filter, fallen nicht unter die Garantie.
5. Die Garantie gilt nur dann, wenn der Original-Kassenbeleg (unverändert und vom Kaufdatum versehen) vorgelegt wird.
6. Die Garantie gilt nicht bei Schäden, die auf Verwahrlosung oder auf Handlungen zurückzuführen sind, die von den Beschreibungen in der Gebrauchsanweisung abweichen.
7. Die Versandkosten und das Versandrisiko des Gerätes, oder dessen Teile, gehen immer zu Lasten des Käufers.
8. Schaden, der dadurch verursacht wurde, dass die geeigneten Qlima-Filter nicht benutzt wurden, fällt nicht unter die Garantie.

Um unnötige Kosten zu vermeiden, raten wir Ihnen, immer zuerst die Gebrauchsanweisung genau durchzulesen. Sollte ein Problem auch dann noch nicht zu lösen sein, können Sie das Klimagerät für eine Reparatur zu Ihrem Händler zurückbringen.

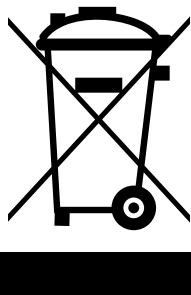

Entsorgen Sie elektrische Geräte nicht im Hausmüll, nutzen Sie die Sammelstellen in Ihrer Gemeinde. Fragen Sie Ihre Gemeindeverwaltung nach den Standorten der Sammelstellen. Wenn elektrische Geräte unkontrolliert entsorgt werden, können während der Verwitterung gefährliche Stoffe ins Grundwasser und damit in die Nahrungskette gelangen, oder Flora und Fauna auf Jahre vergiftet werden. Wenn Sie das Gerät durch ein neues ersetzen, ist der Verkäufer gesetzlich verpflichtet, das alte mindestens kostenlos zur Entsorgung entgegenzunehmen. Batterien nicht ins Feuer werfen, sie können explodieren und gefährliche Flüssigkeiten ausstoßen. Wenn Sie die Fernbedienung ersetzen oder entsorgen, entnehmen Sie vorher die Batterien und entsorgen diese gemäß einschlägiger Gesetzgebung, da sie für die Umwelt schädlich sind.

Umweltinformationen: Dieses Gerät enthält im Kyoto-Protokoll abgedeckte fluorierte Treibhausgase. Es darf nur von geschulten Fachleuten gewartet oder auseinandergenommen werden.

Dieses Gerät enthält die in der obigen Tabelle aufgeführte Menge des Kältemittels R32. Lassen Sie das R32 nicht in die Atmosphäre entweichen. R32 ist ein fluoriertes Treibhausgas mit einem Treibhauspotenzial = 675.

Elektroartikel gehören nicht in den Hausmüll. Bitte entsorgen Sie sie den örtlichen Vorschriften gemäß. Erkundigen Sie sich eventuell bei der Behörde oder bei Ihrem Händler.

N TECHNISCHE DATEN

Angegebene Werte sind Richtwerte, Änderungen vorbehalten

Type		P426
Kühlleistung*	W	2640
EE Class*		A
EER*		2.62
Leistungsaufnahme	kW	1.01
Leistungsaufnahme Standby Modus	W	0.3
Stromverbrauch nom.	A	4.4
Spannung	V/Hz/F	230 / 50 / 1
Luftumwälzvol. max.	m ³ /h	330
Entfeuchtung max. **	L/24h	30
Raumkapazität	m ³	65 - 90
Kompressortyp		rotierend
Kältemittel	type/gr	R-32 / 350
Thermostat	°C	16 - 30
Ventilatorstufen		3
Max. Schalldruckpegel (sound pressure level/sound power level)	dB(A)	54 / 64
Abmessungen (BxHxT)	mm	315 x 770 x 395
Gewicht	kg	27.5
Unit protection		IP X0
Fernbedienung		ja
Sicherungen		3.15A / 250V

* Gemäß EN14511

** Entfeuchtung bei 32 °C, 80% relative Feuchtigkeit

COMPONENTES IMPORTANTES

- ❶ Panel de mando
- ❷ Rejilla salida de aire vertical
- ❸ Rejilla salida de aire horizontal
- ❹ Ruedas
- ❺ Titular del control remoto
- ❻ Cable de alimentación eléctrica
- ❼ Rejilla entrada de aire condensador
- ❽ Rejilla entrada de aire filtros
- ❾ Empalme
- ❿ Tubo salida de aire
- ⓫ Acoplamiento para la ventana

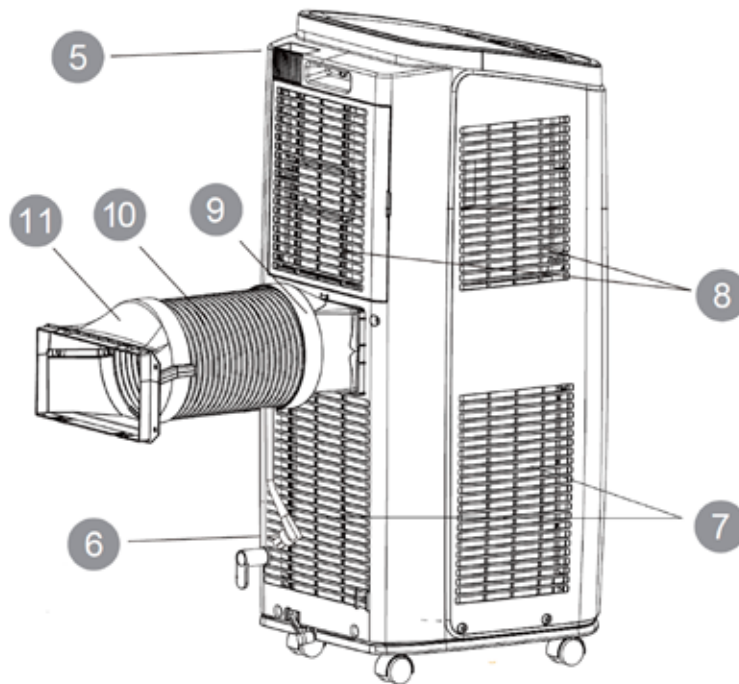
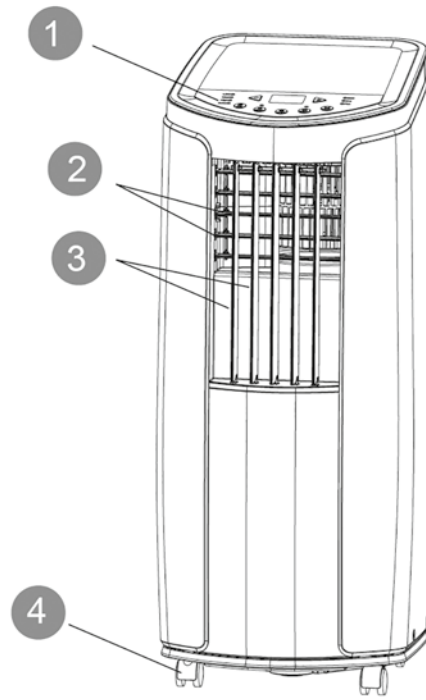

1. LEA PRIMERO EL MANUAL DEL USUARIO.

2. EN CASO DE DUDA, CONSULTE A SU DISTRIBUIDOR.

Estimado/a señor/a:

Le felicitamos por la compra de su acondicionador de aire. Este equipo, además de refrigerar el aire, cuenta con tres funciones adicionales: lo deshumidifica, lo pone en circulación y lo filtra. El acondicionador de aire portátil es sumamente fácil de manejar y transportar. Usted acaba de adquirir un producto de alta calidad, del que estará plenamente satisfecho durante muchos años, siempre que lo utilice debidamente.

Por lo tanto, es importante que lea primero estas instrucciones de uso, para prolongar la vida útil de su aparato. Le deseamos una agradable temperatura, así como un gran confort.

Reciba un cordial saludo,

PVG Holding B.V.

Departamento Atención al Cliente

A MEDIDAS DE SEGURIDAD

Lea detenidamente este manual de usuario antes de usar el aparato y consérvelo para poder consultarlo en el futuro. Instale este dispositivo únicamente si satisface los requisitos de la legislación, las ordenanzas y las normas locales y nacionales correspondientes. Este producto ha sido diseñado para su uso como acondicionador de aire en hogares y sólo es apto para el uso en entornos secos, en condiciones domésticas normales y en interiores (salas de estar, cocinas y garajes).



IMPORTANTE

- La instalación deberá responder por completo a las disposiciones, reglamentos y normas locales en vigor.
- El aparato está indicado para utilizarlo exclusivamente en el hogar.
- Compruebe si la tensión de red es la correcta. El aparato se debe utilizar exclusivamente en un enchufe con toma de tierra, voltaje 230 Volt/ 50 Hz.
- El aparato debe estar conectado siempre con una toma a tierra. En caso de que la corriente eléctrica no esté provista de una toma a tierra, está absolutamente prohibido conectar el mismo.
- Cuando el aparato esté conectado, el acceso a la clavija tendrá que poder hacerse sin que haya obstáculos por medio.
- Lea estas instrucciones de uso detenidamente y siga las indicaciones.

Antes de conectar el aparato compruebe si:

- el voltaje corresponde a la placa de datos;
- el enchufe y el suministro de electricidad son los indicados para el aparato;
- la clavija del cable eléctrico es a la medida del enchufe;
- el aparato está colocado en posición vertical y sobre una superficie plana.

Haga controlar la instalación eléctrica por un profesional autorizado si no está seguro que todo está en orden.

- El aire acondicionado es un aparato seguro. Está fabricado según las normas de seguridad CE vigentes. A pesar de ello, y al igual que con todo aparato eléctrico, se debe obrar con cautela.
- Nunca tapar la rejilla de la entrada de aire y de salida de aire.
- Vacíe el depósito de agua a través del punto de drenaje antes de desplazar el aparato.
- Procure que el aparato no entre nunca en contacto con productos químicos.
- No inserte objetos en las aberturas del aparato.
- Procure que el aparato no entre nunca en contacto con agua. No limpie nunca el aparato pulverizándolo ni sumergiéndolo en agua: ¡peligro de cortocircuito!
- Desenchufe siempre el aparato antes de proceder a su limpieza o a la de algún componente.
- **NUNCA** use un cable prolongador para conectar el aparato. Si no se dispone de un enchufe con toma a tierra, deberá ser instalado por un electricista cualificado.

- Con miras a la seguridad, y al igual que con todo aparato eléctrico, ponga especial atención cuando niños pequeños se encuentren cerca del aparato.
- Las eventuales reparaciones deben ser siempre llevadas a cabo por un técnico de servicio cualificado o por su distribuidor. De otra forma, puede dar lugar a la pérdida de la garantía.
- Desenchufe siempre el aparato cuando éste no se utilice.
- En caso de que el cable eléctrico esté dañado, éste deberá ser cambiado por un técnico de servicio cualificado o su distribuidor.
- Este aparato no deberá ser utilizado por personas (incluyendo niños) con reducida capacidad física, mental o sensorial, o que carezcan de la experiencia y los conocimientos necesarios, a menos que sean vigilados e instruidos en el uso del aparato por otra persona que sea responsable de su seguridad.
- Se deberá vigilar a los niños para asegurar que no jueguen con el aparato.
- Este aparato puede ser utilizado por niños a partir de 8 años y por personas con capacidades físicas, psíquicas o sensoriales reducidas, falta de experiencia y conocimientos, siempre que sean supervisados o reciban instrucciones acerca del uso del aparato de una forma segura y comprendan los riesgos que entraña.
- Los niños no deben utilizar el aparato como un juguete.
- Las tareas de limpieza y mantenimiento reservadas al usuario no deben ser realizadas por niños sin supervisión.



¡ATENCIÓN!

- Nunca use el aparato en caso de que el cable o el enchufe esté dañado. Procure que el cable no quede atrapado y que no entre en contacto con objetos cortantes.
- No cierre nunca la habitación herméticamente (tampoco en caso de usar dos tubos de aire). La presión negativa (=infrapresión) puede desarreglar el funcionamiento seguro de calentadores de gas, campanas extractoras, hornos, y equipos similares.
- El incumplimiento de las instrucciones puede dar lugar a la pérdida de la garantía.
- Levantar el aparato siempre con 2 personas.

B PIEZAS INCLUIDAS



Figura 1

- a. Acople tubería purga aire a la unidad
- b. Acople parcial tubería purga aire paso ventana
- c. Acople parcial tubería purga aire paso ventana

- d. Tubería purga de aire
- e. Ganchos cable
- f. Perno
- g. Soporte tubería agua condensada
- h. Racor tubería agua condensada
- i. Abrazadera tubería
- j. Tubería agua condensada
- k. Control remoto
- l. Pilas
- m. Manual

C MONTAJE

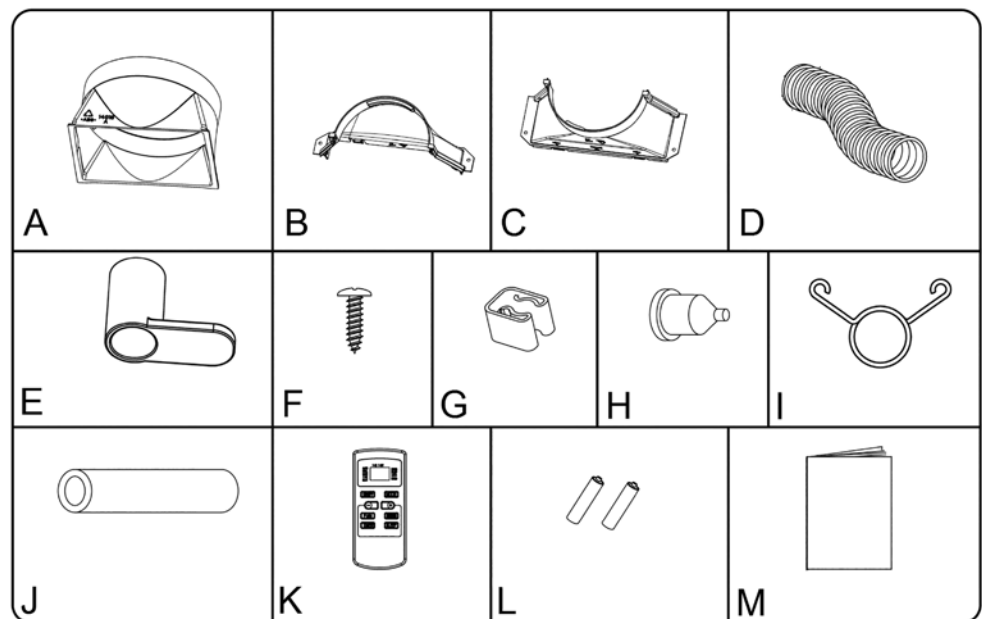

ATENCIÓN

Antes de poner en marcha su acondicionador de aire, éste deberá estar colocado como mínimo 2 horas en posición vertical.

El acondicionador de aire es portátil y se puede desplazar fácilmente. Para ello deberá tenerse en cuenta lo siguiente :



Figura 2

- 1 El aparato deberá estar colocado en posición vertical y sobre una superficie plana.
- 2 El aparato no debe utilizarse en el cuarto de baño u otro lugar húmedo.
- 3 Para una óptima circulación del aire, dejar un espacio libre alrededor del aparato de al menos 30 cm.
- 4 Empalme los dos acoples B y C (véase la figura 1) presionándolos firmemente en la dirección de la flecha (véase la figura 2). Gire a continuación el acople B y C sobre la tubería de aire.
- 5 Gire a continuación el acople A sobre la tubería de aire.

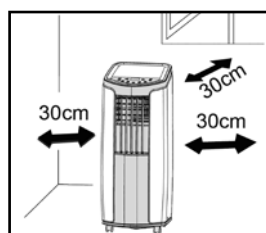

Figura 3

- 6 Conecte la tubería de aire con el acople A (véase la figura 1) a la unidad de aire

acondicionado, pasándola por los conductos A en la parte posterior de la unidad de aire acondicionado hacia abajo hasta el cierre B (véase la figura 4).

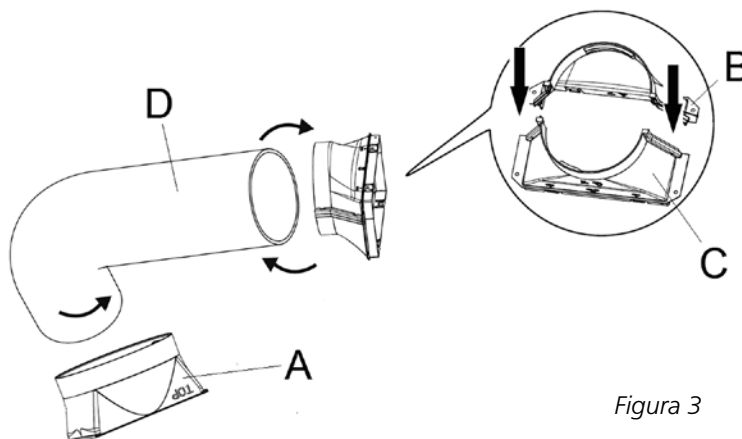

Figura 4



Figura 5

- 7** Pase el otro extremo de la tubería con el acople B/C hacia el exterior, por ejemplo por una ranura de la ventana (véase la figura 5). Procure que la posición de la tubería sea lo más recta posible (véase la figura 6).

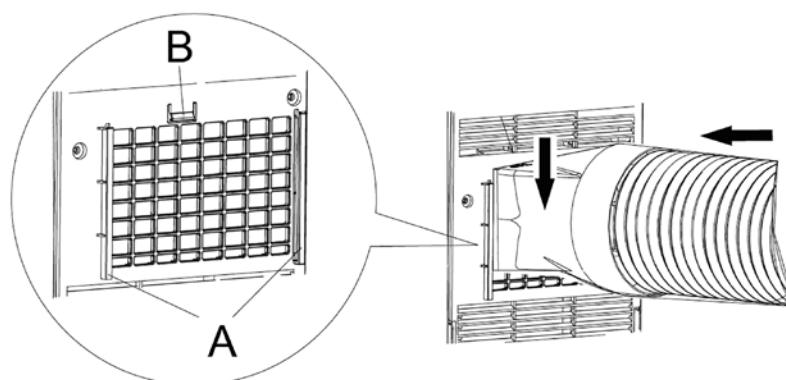

Figura 6

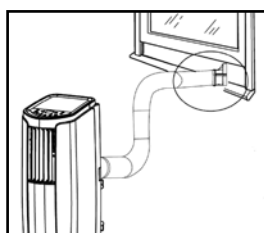

IMPORTANTE

El/Los tubo(s) flexible(s) de evacuación del aire puede(n) extenderse hasta unos 1500 mm. La longitud de este/estos tubo(s) flexible(s) ha sido calculada en función de la capacidad del aparato. El uso de otros tubos flexibles o extensiones puede causar errores en el funcionamiento del aparato. El aire debe fluir ininterrumpidamente, para evitar el sobrecalentamiento del aparato o la condensación de agua en el tubo de evacuación del aire. A fin de asegurar el mejor rendimiento durante el funcionamiento, la longitud del o de los tubos flexibles de evacuación de aire debe ser inferior a 1 metro.

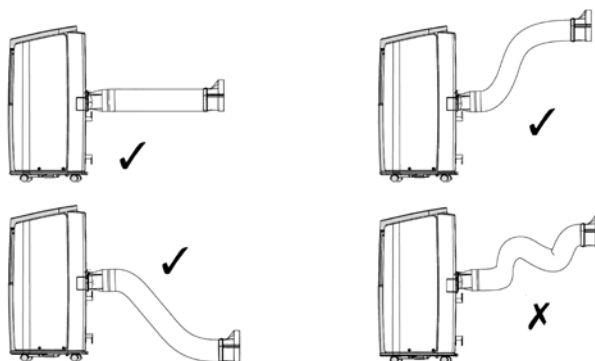
D MANEJO











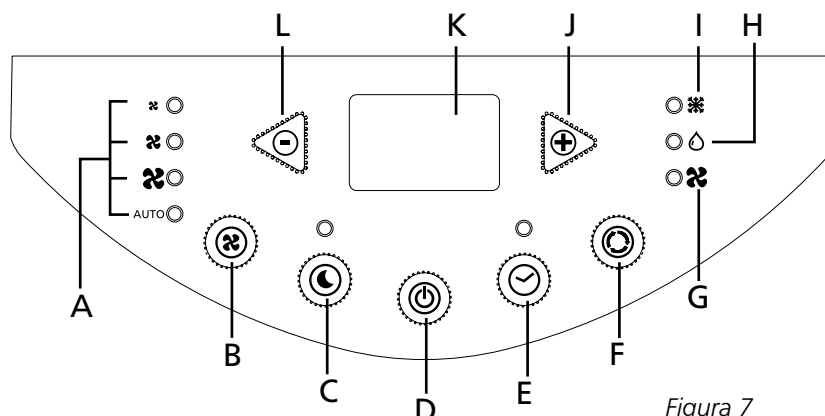



Figura 7

- Posición ventilador
- Botón selector del ventilador
- Botón selector opción sleep
- Botón de encendido/apagado
- Botón selector opción temporizador
- Botón selector refrigerar / deshumedecer / ventilar
- LED velocidad ventilador
- LED modo deshumedecer
- LED modo refrigerar
- Botón aumentar punto de ajuste / aumentar hora función temporizador
- Pantalla, muestra punto de ajuste u hora programada
- Botón disminuir punto de ajuste / disminuir hora función temporizador



- 1 Enchufe el aparato.
- 2 Pulse la tecla  para encender el aire acondicionado.
- 3 Pulse la tecla  para seleccionar la función deseada. Cada vez que se pulse la tecla , se seleccionará la siguiente función:
 -  Refrigeración: se encenderá el testigo verde
 -  Deshumidificación: se encenderá el testigo naranja.
 -  Circulación de aire: se encenderá el testigo amarillo.

REFRIGERACIÓN

Cuando está activada la función de refrigeración, es posible realizar los siguientes ajustes:

- La tecla  permite seleccionar la velocidad deseada del ventilador. Cada vez que se pulse la tecla , se seleccionará la siguiente velocidad:
 -  Velocidad baja
 -  Velocidad media
 -  Velocidad alta
 - AUTO Velocidad automática

En la posición "AUTO", la velocidad del ventilador disminuye o aumenta automáticamente de revoluciones en función de la temperatura del recinto programada y de la temperatura ambiente real.

- Con los botones  y  se programa la temperatura deseada (entre los 16°C y 30°C). El display muestra la temperatura programada.



La obtención de la temperatura deseada depende de las condiciones ambientales de la habitación: es normal que la temperatura ambiente sea superior a la "set temp".

DESHUMIDIFICACIÓN

Cuando el aparato sólo se utilice como deshumidificador, **no** ponga el tubo de salida del aire y deje que el aire caliente vuelva al recinto que se quiera deshumidificar. Para su comodidad y un mejor funcionamiento, instale el tubo a un desagüe fijo. Debe instalar una manguera de drenaje en el punto de desagüe (ver capítulo I).

FUNCIONAMIENTO DE LA DESHUMIDIFICACIÓN



Pulse el botón  en el mando a distancia o el botón MODE en el panel de mando para seleccionar la función del deshumidificador. El ventilador funciona a baja velocidad.

La luz indicador del deshumidificador se encenderá y permanecerá encendida durante la deshumidificación.

CIRCULACIÓN DEL AIRE







Cuando esta función está activada, solamente circulará al aire y no refrigera o deshumidifica. El aire que entra no se refrigera ni se deshumidifica, pero sí se filtra.

Cuando está activada esta función, es posible realizar los siguientes ajustes:

- La tecla  permite seleccionar la velocidad deseada del ventilador. Cada vez que se pulse la tecla , se seleccionará la siguiente velocidad:
 - ✖ Velocidad baja
 - ✖ Velocidad media
 - ✖ Velocidad alta
 - AUTO Velocidad automática

- 4 Cuando se apaga el aparato, memorizará la última función ajustada.
- 5 Si lo desea, puede hacer uso de la función temporizador para conectar o desconectar el aparato a una hora previamente programada. Para ello, proceda como sigue:

ACTIVAR

- Compruebe que está activada la función correcta ,  o .
- Apague el aparato pulsando la tecla , y compruebe que el enchufe está correctamente insertado en la base.
- Pulse la tecla . El testigo "Timer set" parpadeará.
- Con los botones  y , programe un tiempo entre 1 y 24 horas.
- Cuando haya transcurrido el tiempo programado, el aparato se encenderá.

DESACTIVAR

- Durante el funcionamiento del aparato, pulse la tecla ☺. El testigo "Timer set" parpadeará.
- Con los botones ⊖ y ⊕, programe un tiempo entre 1 y 24 horas.
- Cuando haya transcurrido el tiempo programado, el aparato se apagará.



¡OBSERVACIONES!

- Para prolongar la vida útil del compresor está programado de manera que comenzará a funcionar tres minutos después de encender (de nuevo) el aparato.
- El sistema de refrigeración se apagará en cuanto la temperatura ambiental quede por debajo de la temperatura programada. La ventilación seguirá funcionando a la velocidad programada. Cuando la temperatura ambiental llegue de nuevo por encima del valor programado, el sistema de refrigeración volverá a encenderse.

SLEEP

- 6** Pulsando el botón Sleep se activa dicha opción. Esta opción solo se puede activar cuando la unidad está en el modo Refrigerar. Tras activar esta opción, la temperatura programada se aumentará automáticamente 1°C tras una hora de funcionamiento. Tras dos horas de funcionamiento, la temperatura programada se volverá a aumentar automáticamente 1°C. A continuación, la unidad de aire acondicionado seguirá funcionando a esta temperatura.



Figura 8

E CONTROL REMOTO

- Botón de encendido / apagado
- Botón ajuste hora temporizador y punto de ajuste
- Botón velocidad ventilador
- Botón opción sleep
- Botón opción temporizador
- Botón ventilador sigue funcionando tras el apagado de la unidad
- Botón selector de opción

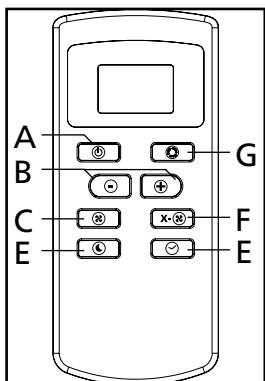

Figura 9

- Modo refrigerar
- Modo deshumedecer
- Modo ventilar
- Hora programada en la opción temporizador o temperatura programada

- e. "H" parpadea al ajustar la hora del temporizador
- f. Velocidad programada del ventilador
- g. Los botones están bloqueados.
- h. Se ha activado la opción sleep.
- i. Se ha activado la opción ventilador sigue funcionando.
- j. Enviar señal control remoto
- k. Activar opción temporizador apagar aire acondicionado
- l. Activar opción temporizador encender aire acondicionado

Oriente la parte delantera del control remoto hacia el panel de control del aire acondicionado. La distancia máxima es 5 metros.

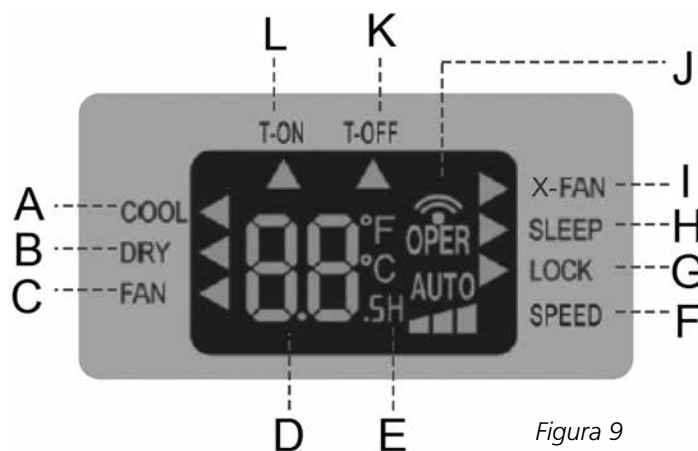
Los botones del control remoto tienen las mismas funciones que los del panel de control. Las funciones se pueden ajustar con el control remoto del mismo modo que con el panel de control del aire acondicionado, exceptuando la función temporizador. El control remoto también tiene una opción X-Fan y existe la posibilidad de bloquear los botones del mismo para evitar su uso indeseado.

X-FAN

Pulsando el botón X-Fan se activa dicha opción. De este modo, el ventilador de la unidad de aire acondicionado seguirá funcionando un tiempo después del apagado de la unidad.

BLOQUEO

Pulsando al mismo tiempo los botones + y - se bloquean los botones del control remoto. Volviendo a pulsar al mismo tiempo estos botones, se desbloquean dichos botones.

PROGRAMAR LA OPCIÓN TEMPORIZADOR UTILIZANDO EL CONTROL REMOTO.

Ajustar la hora de encendido.

- 1** Ajuste el modo deseado: refrigerar, deshumedecer o ventilar.
- 2** Apague el control remoto con el botón encendido/apagado; la pantalla solo muestra la temperatura.
- 3** Pulse sobre el botón Temporizador. Empezarán a parpadear la flecha debajo de T-on y la letra H.
- 4** Los botones - y + permiten programar la hora de encendido deseada.
- 5** Oriente el control remoto hacia la pantalla de la unidad de aire acondicionado, mientras la flecha debajo de T-on y la letra H todavía parpadean, y vuelva a pulsar sobre el botón temporizador. Se escuchará una señal acústica y se encenderá el LED Temporizador de la unidad de aire acondicionado.

- 6** Para desactivar la función temporizador, debe volver a pulsar el botón de encendido/apagado con el control remoto orientado a la unidad de aire acondicionado. El LED Temporizador se apagará y esta función estará desactivada.



Figura 10

Colocar las pilas.

Retire la tapa del compartimento de las pilas en la dirección de la flecha, véase la figura 10. Coloque las pilas nuevas prestando atención a la correcta orientación de los polos + y - y vuelva a colocar la tapa en su sitio.

Utilice 2 pilas LR03 AAA 1,5 voltios. No use pilas recargables o pilas de otro tipo.

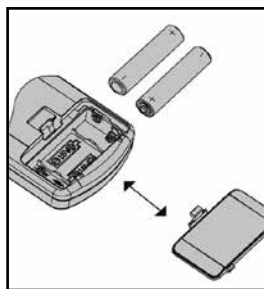
F FILTRO DE AIRE

La unidad de aire acondicionado dispone de dos filtros que purifican el aire que circula por la misma. Estos filtros se deben limpiar tras cada dos semanas de uso. Primero debe retirar el filtro en la parte posterior de la unidad de aire acondicionado y después podrá extraer el filtro en el lateral de la misma (véase la figura 11).



Figura 11

Limpie primero los filtros con un cepillo suave. Si la suciedad es persistente, podrá enjuagar el filtro con agua templada a una temperatura máxima de 40°C. Antes de volver a colocar los filtros en su sitio, deberá asegurarse de que están bien secos.

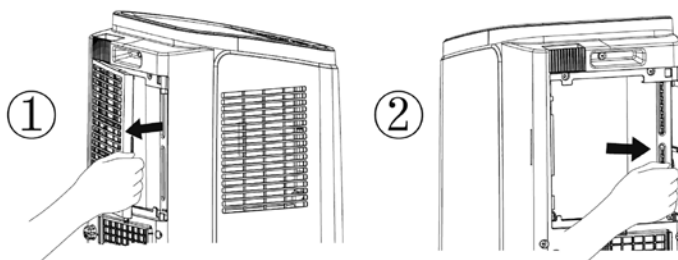

Figura 12

G SALIDA DE AIRE

La salida de aire se puede ajustar tanto en sentido horizontal, como vertical. Para modificar el caudal de aire horizontal, deberá girar las lamas de salida horizontales usando la palanca 1. Para cambiar el caudal de aire vertical, deberá girar la lama de salida horizontal central usando la palanca 2 (véase la figura 12).

H VACIADO DEL TANQUE DE AGUA

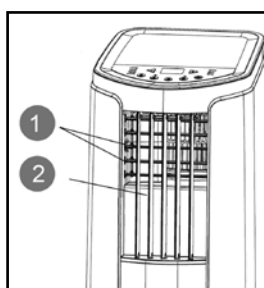
En condiciones extremas, puede ser necesario vaciar el depósito del agua. Si el depósito de agua está lleno, la pantalla indicará H8. El climatizador se apagará automáticamente. Para vaciar el depósito del agua, proceda como sigue:

- 1 No cambie de lugar la unidad. Los movimientos bruscos pueden ocasionar fugas de agua.
- 2 Apague el aparato y saque la clavija del enchufe.
- 3 Coloque un recipiente apropiado en el suelo, debajo del orificio de drenaje.
- 4 Extraiga el tapón de goma del desagüe y deje que salga el agua ($\pm 0,5$ L), figura 13.
- 5 Vuelva a colocar el tapón en el desagüe, inserte la clavija en el enchufe y encienda el aparato. El código de avería H8 ya no aparece en la pantalla.



ATENCIÓN

Si utilizas el aire acondicionado bajo condiciones normales el agua condensada es evacuada por el tubo de salida de aire.



Figura 13

Para purgar el agua condensada de la bandeja inferior, existe la posibilidad de conectar una tubería permanente con un soporte. Para montar la tubería y soporte, véase el capítulo I.

I MONTAJE DE LOS OTROS COMPONENTES SUMINISTRADOS.

Montaje de la evacuación de agua condensada permanente.

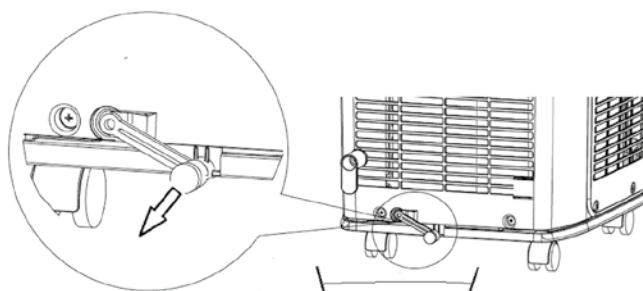
Si la unidad de aire acondicionado se utiliza en el modo deshumedecer, se deberá instalar una tubería de agua condensada.

- 1 Retire el tapón de agua condensada de la parte posterior de la unidad, girándolo hacia la izquierda y extrayendo el tapón de goma de la salida de evacuación (véase figura 14).



Figura 14

- Conecte el racor H suministrado (véase la figura 1) a esta salida (véase la figura 15).

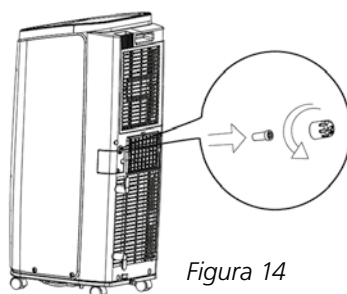

Figura 15

- Conecte una tubería de agua (no suministrada) al racor (véase la figura 16).

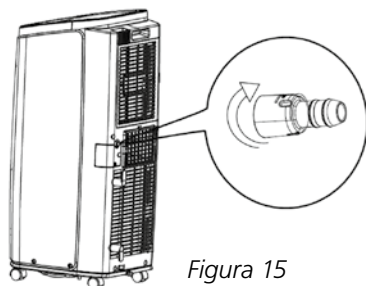

Figura 16

- Conecte la tubería de agua condensada a un conducto de desagüe o depósito de recogida.

- Asegúrese de que la tubería de evacuación no quede colgada dentro del agua y que siempre esté instalada con una inclinación suficiente (véase la figura 17).

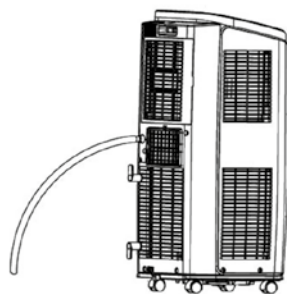

Figura 17

Montaje de los ganchos para el cable eléctrico.

- Monte los ganchos para cable E suministrados utilizando los pernos F (véase la figura 1) en la parte posterior de la unidad de aire acondicionado (véase la figura 18).

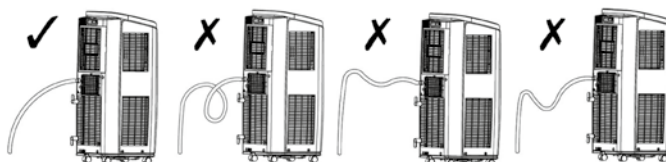

Figura 18

Montaje de la tubería de purga con soporte.

Para purgar el agua condensada de la bandeja inferior, la unidad de aire acondicionado se suministra con una tubería con soporte.

- 1 Retire el tapón de goma (véase la figura 19).

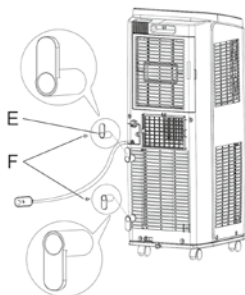

Figura 19

- 2 Conecte la tubería J suministrada (véase la figura 1) en el lugar del tapón de goma (véase la figura 20) y sujétela con la abrazadera I.

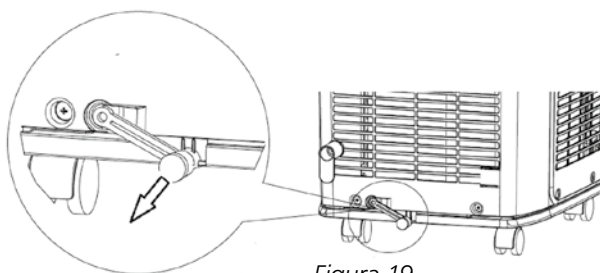

Figura 20

- 3 Monte el soporte de la tubería G (véase la figura 1) en la parte posterior de la unidad de aire acondicionado (véase la figura 21).

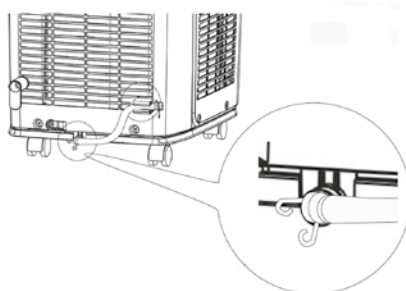

Figura 21

- 4 Para prevenir fugas, cuelgue la tubería en el soporte correspondiente cuando no la utilice para purgar agua condensada (véase la figura 22).

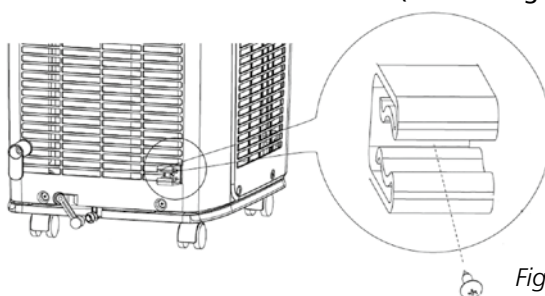

Figura 22

- 5 Para purgar el agua condensada, coja la tubería del soporte y purgue el agua a un conducto de desagüe o depósito de recogida o depósito de recogida (véase la figura 23).



J MANTENIMIENTO

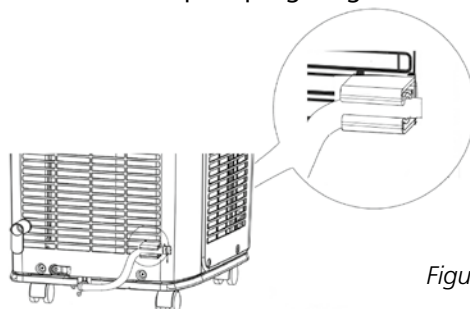
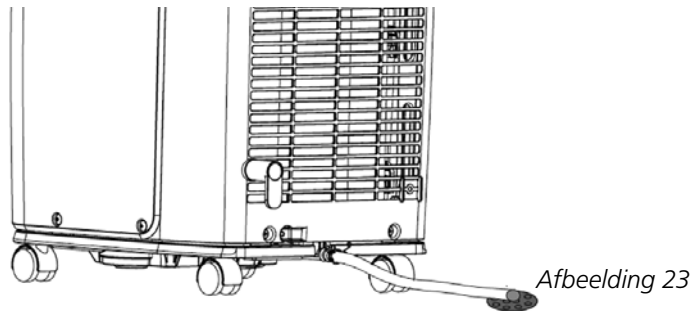

IMPORTANTE

Desconecte primero la unidad y retire la clavija de la toma de alimentación antes de limpiar el aparato o el filtro, o cuando vaya a sustituir los filtros.

Para la limpieza regular del exterior del aparato utilice exclusivamente una gamuza húmeda. Para el mantenimiento de los filtros, consulte el capítulo F "Filtro de Aire".



ATENCIÓN

No utilice nunca el aparato sin filtro pantalla.

K CONSERVACIÓN

- 1 Vaciar el depósito del agua (ver capítulo F).
- 2 Limpie el filtro de malla (consultar también el capítulo H).
- 3 Ponga en marcha el aparato algunas horas con el programa de ventilación ya que de este modo se secará su interior por completo.
- 4 Enrollar el cable, proteger el aparato contra el polvo y guardar en un lugar seco y no accesible a los niños.

L AVERÍAS

Problema	Causa	Solución
La unidad de aire acondicionado no funciona	¿Fallo eléctrico?	Espere a que vuelva la corriente.
	¿Enchufe mal conectado?	Vuelva a conectar el enchufe.
	¿Está desactivado el interruptor de aire o ha saltado el fusible?	Solicite a un técnico profesional que sustituya el interruptor de aire o fusible.
	¿Existe una avería en el circuito?	Solicite a un técnico profesional que sustituya el circuito.
	¿Se vuelve a encender la unidad tras apagarla inmediatamente?	Espere 3 min y vuelva a encender la unidad.
Escasa refrigeración (calefacción)	¿Hay una caída de tensión?	Espere a que vuelva la tensión.
	¿El filtro de aire está demasiado sucio?	Limpie el filtro de aire.
	¿La temperatura de ajuste es la adecuada?	Ajuste la temperatura.
	¿La puerta y ventana están cerradas?	Cierre la puerta y ventana.
La unidad de aire acondicionado no recibe la señal del control remoto o el control remoto no es sensible.	¿Existe una interferencia seria (ej. presión estática, voltaje inestable) de la unidad?	Retire el enchufe, vuelva a conectarlo tras unos 3 min y vuelva a encender la unidad.
	¿El control remoto se encuentra dentro del rango de recepción?	El rango de recepción del control remoto es 8 metros. No sobrepase el mismo.
	¿Está bloqueado por obstáculos?	Elimine estos obstáculos.
	¿La sensibilidad del control remoto es baja?	Controle las pilas del control remoto. Sustitúyalas, si están gastadas.
	¿Hay una lámpara fluorescente en el recinto?	Acerque el control remoto a la unidad de aire acondicionado. Apague la lámpara fluorescente y vuelva a intentarlo.
La unidad de aire acondicionado no sopla	¿Está bloqueada una salida o entrada de aire?	Elimine los obstáculos.
	En el modo Calentar, ¿la temperatura ambiente alcanza la temperatura programada?	La unidad interior dejará de soplar cuando se haya alcanzado la temperatura programada.
	¿El modo calentar se activa ahora?	Para prevenir aire frío, la unidad de aire acondicionado espera un momento antes de ponerse en marcha; esto es algo normal.
	¿Está descongelado el evaporador? (contrólelo extrayendo el filtro)	Esto es algo normal. La unidad de aire acondicionado se descongela. Se volverá a poner en marcha cuando haya terminado.
No se puede ajustar la temperatura.	¿La unidad funciona en el modo auto?	La temperatura no se puede ajustar en el modo auto.
	¿La temperatura necesaria supera el rango de temperatura programado?	El rango de ajuste de temperatura es 16°C-30°C.
No huele bien	Existe una fuente de olor desagradable en el recinto, como un mueble, cigarrillo, etc.	Elimine la fuente de olor desagradable. Limpie el filtro.
Existe un ruido anormal durante el funcionamiento	¿Existe una interferencia de la unidad causada por un trueno, radio, etc.?	Desconecte el suministro eléctrico, vuelva a conectarlo y vuelva a encender la unidad.
Se oye un ruido de agua corriente	¿Se acaba de encender o apagar la unidad?	Se oye el fluir del líquido refrigerante dentro de la unidad; esto es algo normal.

E5	Protección corriente excesiva	Desconecte el suministro eléctrico, espere 10 min y vuelva a encender la unidad. Si sigue apareciendo "E5", póngase en contacto con un técnico profesional para que realice un mantenimiento de la unidad.
H8	Bastidor lleno de agua.	1. Purgue el agua del bastidor. 2. Si sigue apareciendo "H8", póngase en contacto con un técnico profesional para que realice un mantenimiento de la unidad.
F1	Avería del sensor de temperatura ambiente.	Póngase en contacto con un técnico profesional para que solucione el problema.
F2	Avería del sensor de temperatura del evaporador.	Póngase en contacto con un técnico profesional para que solucione el problema.
F0	1. Hay fugas de refrigerante. 2. El sistema está bloqueado.	1. Vuelva a encender la unidad, tras apagarla y quitar el enchufe durante media hora. 2. Si la avería no se soluciona, póngase en contacto con el departamento de posventa.
H3	Protección contra sobrecarga del compresor	1. Compruebe si la unidad está en un entorno de elevada temperatura y humedad; si la temperatura ambiente es demasiado elevada, desconecte la unidad y vuelva a encenderla cuando la temperatura ambiente haya descendido por debajo de los 35°C. 2. Controle que el evaporador y el condensador no estén bloqueados por algún objeto. En caso afirmativo, retirelo y apague y vuelva a encender la unidad. 3. Si la avería no se soluciona, póngase en contacto con el departamento de posventa.
E8	Avería por sobrecarga	
F4	Sensor de temperatura del tubo exterior está abierto/provoca un cortocircuito.	Póngase en contacto con el departamento de posventa para que solucione el problema.

No intente, bajo ningún concepto, desmontar el aparato o repararlo. La garantía no cubre la reparación por parte de una persona no profesional. La reparación por una persona no profesional puede dañar seriamente el aparato.

M GARANTÍA

El acondicionador de aire tiene una garantía de 24 meses a partir de la fecha de adquisición. Durante este período todas los defectos de material y de fabricación serán subsanados gratuitamente. A este efecto rigen las siguientes condiciones:

1. Rechazamos expresamente toda responsabilidad por daños, daños indirectos incluidos.
2. La reparación o el reemplazo de componentes no supone una extensión del período de garantía.
3. La garantía no será válida cuando se hayan realizado modificaciones, se hayan usado componentes no originales o reparaciones hayan sido efectuadas por terceros o por el comprador.
4. Componentes sujetos a desgaste normal, tales como el filtro, quedan excluidos de la garantía.
5. La garantía se aplica únicamente si se presenta la factura de compra, fechada y sin modificación alguna.
6. La garantía no cubre los daños causados por manipulaciones contrarias a las descritas en las instrucciones de uso o por negligencia.
7. Los gastos de envío y los riesgos del envío del acondicionador o piezas de éste, correrán en todos los casos a cargo del comprador.
8. Los daños, provocados por no usar los filtros adecuados de Qlima, no están cubiertos por la garantía.

A fin de evitar costes innecesarios, le recomendamos siempre consulte las instrucciones de uso. Si no ofrecen ninguna solución, lleve el acondicionador de aire al distribuidor para su reparación.

N DATOS TÉCNICOS

Estos valores son a título indicativo, nos reservamos el derecho de hacer modificaciones

Typo		P426
Capacidad de refrigeración*	W	2640
EE Class*		A
EER*		2.62
Fuerza consumida	kW	1.01
Fuerza consumida Standby	W	0.3
Consumo eléctrico	A	4.4
Voltaje	V/Hz/PH	230 / 50 / 1
Caudal aire max.	m ³ /h	330
Deshumidificacion max. **	L/24h	30
Superficie del recinto	m ³	65 - 90
Tipo de compresor		de rotación
Líquido refrigerante	type/gr	R-32 / 350
Termostato	°C	16 - 30
Velocidades ventilador		3
Max. Nivel de presión sonora (sound pressure level / sound power level)	dB(A)	54 / 64
Medidas (a x a x p)	mm	315 x 770 x 395
Peso	kg	27.5
Clase de protección		IP X0
Mando a distancia		ja
Potencia del fusible		3.15A / 250V

* Conforme EN14511

** Litros cada 24 horas. En condiciones de 32 °C y 80% HR.

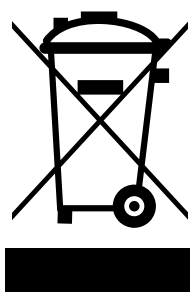

No deseche ningún dispositivo electrónico junto a los residuos habituales. Utilice los contenedores e instalaciones adecuadas para la recogida de este tipo de materiales. Consulte la normativa vigente y contacte con la administración correspondiente para obtener información acerca de las instalaciones de recogida disponibles. Si algún dispositivo electrónico se desecha en un vertedero o basurero no adecuado, alguna sustancia peligrosa podría filtrarse en la tierra y aparecer posteriormente en la cadena de alimentación, pudiendo dañar su estado de salud. Al sustituir un electrodoméstico o dispositivo electrónico por un modelo nuevo, el establecimiento minorista está obligado por ley a recoger y desechar adecuadamente dicho dispositivo sin carga económica alguna para el cliente. No tire las baterías al fuego, podrían explotar o derramar líquidos peligrosos. Si sustituye o destruye el mando a distancia, saque las baterías y disponga de ellas según la normativa vigente ya que son dañinas para el medio ambiente.

Información medioambiental: Este equipo contiene gases fluorados de invernadero cubiertos por el Protocolo de Kioto. Los trabajos de mantenimiento y de desmontaje quedan reservados a personal con formación al respecto.

Este equipo contiene el refrigerante R32 en la cantidad indicada en la tabla arriba expuesta. No dejar emitir R32 en la atmósfera. R32 es un gas fluorado de invernadero con un potencial de calentamiento global (GWP) = 675.

No deseche aparatos eléctricos junto con la basura doméstica, sino elimínelos a través de un Punto Limpio si existe. Consulte a las autoridades locales o a su distribuidor acerca del reciclado adecuado.

PRINCIPAUX ÉLÉMENTS

- ❶ Panneau de commande
- ❷ Grille de soufflage verticale
- ❸ Grille de soufflage horizontale
- ❹ Roulettes
- ❺ Support de la télécommande
- ❻ Câble réseau
- ❼ Grille d'admission de l'air (condenseur)
- ❽ Grille d'admission de l'air (filtres)
- ❾ Raccord
- ❿ Serpentin d'évacuation de l'air
- ⓫ Raccordement de fenêtre

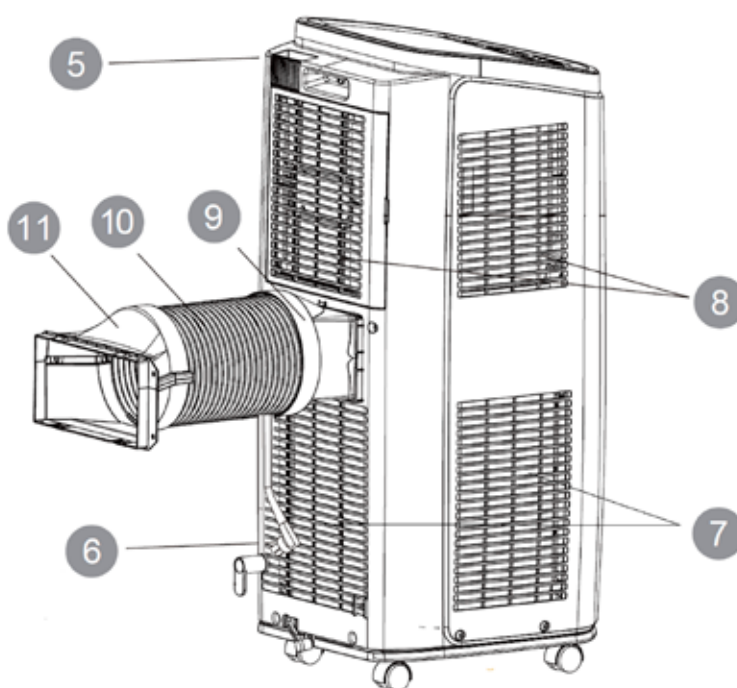
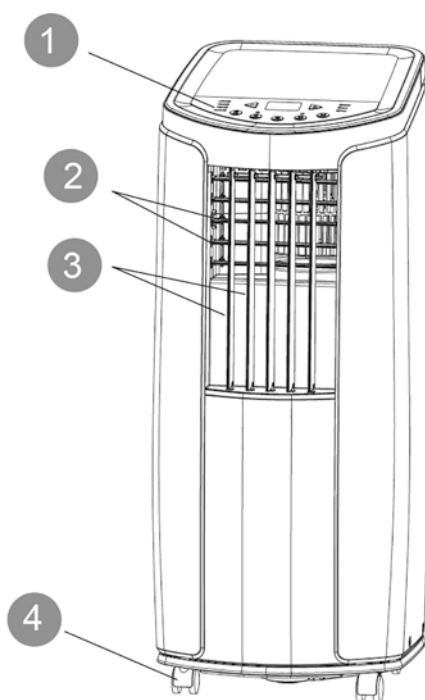

1. LISEZ PRÉALABLEMENT LE MANUEL D'UTILISATION.

2. EN CAS DE DOUTE, CONTACTEZ VOTRE REVENDEUR.

Madame, Monsieur,

Toutes nos félicitations pour l'achat de votre climatiseur. Outre le refroidissement de l'air, ce climatiseur possède trois autres fonctions, à savoir la déshumidification, la circulation et la filtration de l'air. Le climatiseur roulant est très facile à utiliser et à déplacer. Vous venez d'acquérir un produit de qualité dont vous pourrez profiter pendant de longues années à condition de l'utiliser de façon adéquate. C'est pourquoi nous vous invitons à lire d'abord ce mode d'emploi, pour assurer une durée vie optimale à votre climatiseur. Nous vous souhaitons beaucoup de fraîcheur et de confort avec votre climatiseur.

Cordiales salutations,

PVG Holding B.V.

Service Clients

A PRESCRIPTIONS DE SÉCURITÉ

Lisez attentivement ce manuel d'utilisation avant d'utiliser l'appareil et conservez-le pour toute référence ultérieure. Installez cet appareil uniquement s'il est conforme à la législation, aux ordonnances et aux normes locales et nationales. Ce produit a été conçu pour être utilisé comme climatiseur dans des maisons résidentielles, et il doit être utilisé uniquement dans des endroits secs, dans des conditions domestiques normales et en intérieur, dans un séjour, une cuisine ou un garage.



IMPORTANT

- L'installation doit entièrement répondre aux réglementations, ordonnances et normes en vigueur localement.
- L'appareil est conçu exclusivement pour une utilisation dans un lieu sec, à l'intérieur de la maison.
- Vérifiez la tension du réseau. Cet appareil est conçu uniquement pour une prise de courant avec mise à la terre avec une tension de raccordement de 230 V / 50 Hz.
- L'appareil DOIT toujours être branché sur une prise de terre. Si l'alimentation électrique n'est pas connectée à la terre, l'appareil ne doit absolument pas être branché.
- La fiche électrique doit toujours être facilement accessible lorsque l'appareil est branché.
- Lisez soigneusement ce manuel et suivez les instructions.

Avant de brancher l'appareil, vérifiez si:

- la tension de raccordement est bien la même que celle indiquée sur la plaque signalétique;
- la prise et l'approvisionnement en courant sont bien adaptés à l'appareil;
- la fiche électrique rentre bien dans la prise de contact;
- l'appareil est bien posé sur une surface plane et stable.

Si vous n'êtes pas certain que tout est en ordre, faites vérifier l'installation électrique par un professionnel.

- Cet appareil est fabriqué selon les normes de sécurité CE. Soyez cependant prudent lors de son utilisation, comme avec tout autre appareil électrique.
- Ne couvrez jamais la grille d'entrée et de sortie d'air.
- Avant de déplacer l'appareil, videz le réservoir d'eau par l'ouverture prévue à cet effet.
- Ne mettez jamais l'appareil en contact avec des produits chimiques.
- N'introduisez aucun objet dans les ouvertures de l'appareil.
- Pour éviter tout risque de court-circuit, ne mettez JAMAIS l'appareil en contact avec de l'eau. Ne pas le vaporiser ni le tremper dans de l'eau.
- Débranchez toujours l'appareil avant d'en nettoyer ou d'en changer une pièce.
- Ne branchez JAMAIS l'appareil sur une rallonge électrique. Si vous ne disposez pas de prise de courant avec mise à la terre, faites

assurer l'installation par un électricien reconnu.

- Comme avec tous les appareils électriques, soyez prudent et attentif lorsque des enfants se trouvent près de l'appareil.
- Si une éventuelle réparation est nécessaire (en dehors des activités d'entretien), faites-la exécuter par un technicien agréé ou par votre distributeur. Dans le cas contraire, vous risquez d'annuler votre garantie.
- Débranchez toujours l'appareil lorsque vous ne l'utilisez pas.
- Si le cordon électrique de l'appareil est endommagé, faites-le toujours changer par votre distributeur, le service après-vente ou un technicien agréé.
- Cet appareil n'est pas conçu pour des utilisateurs (y compris les enfants) qui présentent un handicap moteur, mental ou sensoriel, ou qui manquent d'expérience et de connaissances, sauf s'ils sont surveillés par une personne responsable de leur sécurité.
- Surveillez les enfants présents, ils ne doivent en aucun cas jouer avec l'appareil.
- Cet appareil peut être utilisé par des enfants de plus de 8 ans et des personnes aux capacités physiques, sensorielles ou mentales réduites, ou manquant d'expérience et de connaissances ; il faut pour cela leur avoir fourni un encadrement ou des consignes à propos de l'utilisation sécurisée de l'appareil et leur avoir expliqué clairement les dangers potentiels.
- Ne pas laisser les enfants jouer avec l'appareil.
- Les enfants ne doivent pas être chargés du

nettoyage et de l'entretien de l'appareil
sauf s'ils sont encadrés.



ATTENTION!

- N'utilisez jamais l'appareil avec un cordon ou une fiche électrique endommagé. Ne serrez jamais le cordon électrique et évitez tout contact avec des arêtes tranchantes.
- Ne jamais utiliser l'appareil dans une pièce fermée hermétiquement sous risque de créer une sous pression, ce qui peut perturber le fonctionnement et la sécurité des chauffe-eaux, hottes aspirantes, fours etc.
- Le non-respect des instructions peut conduire à une annulation de la garantie de l'appareil

B PRINCIPAUX ÉLÉMENTS

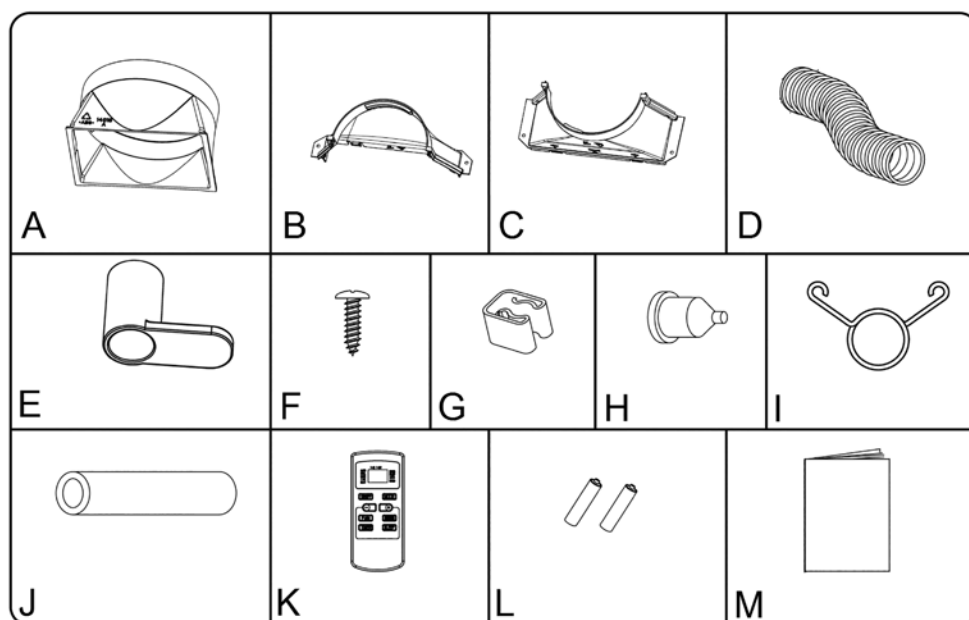

Illustration 1

- a. Raccord du tuyau d'évacuation d'air sur l'unité
- b. Partie du raccord du tuyau d'évacuation d'air du passage de fenêtre
- c. Partie du raccord du tuyau d'évacuation d'air du passage de fenêtre
- d. Tuyau d'évacuation de l'air
- e. Crochets de câble
- f. Vis

- g. Support pour le tuyau de condensat
- h. Raccord cannelé pour le tuyau de condensat
- i. Pince du tuyau
- j. Tuyau de condensat
- k. Télécommande
- l. Piles
- m. Mode d'emploi

C MISE EN PLACE



ATTENTION !

Avant la mise en service de votre climatiseur, celui-ci doit avoir été en position verticale pendant au moins 2 heures.

Le climatiseur est mobile et peut aisément être déplacé.

Si déplacement:

- 1 Veillez à ce que l'appareil soit bien en position verticale et sur un sol plat.
- 2 Ne pas utiliser l'appareil dans une salle de bain ou près d'une douche, ni dans tout autre environnement humide.
- 3 Pour une bonne circulation de l'air, gardez un espace minimum de 30 cm autour de l'appareil (voir illustration 2).
- 4 Relier les deux raccords B et C (voir l'illustration 1) en les pressant fortement l'un contre l'autre dans le sens de la flèche (voir illustration 2). Fixer le raccord B et C sur le tuyau d'air.
- 5 Fixer le raccord A sur le tuyau d'air.

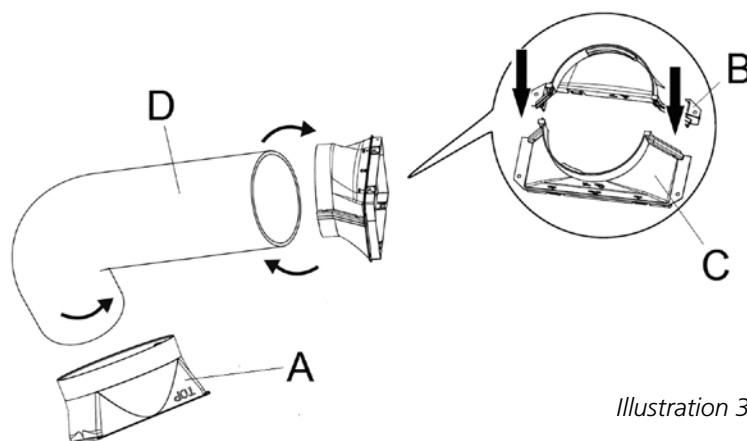

Illustration 3

- 6 Relier le tuyau d'air avec le raccord A (voir illustration 1) au climatiseur en le faisant passer par les guides A à l'arrière de l'unité vers le bas, jusqu'au delà de la fermeture B (voir illustration 4).

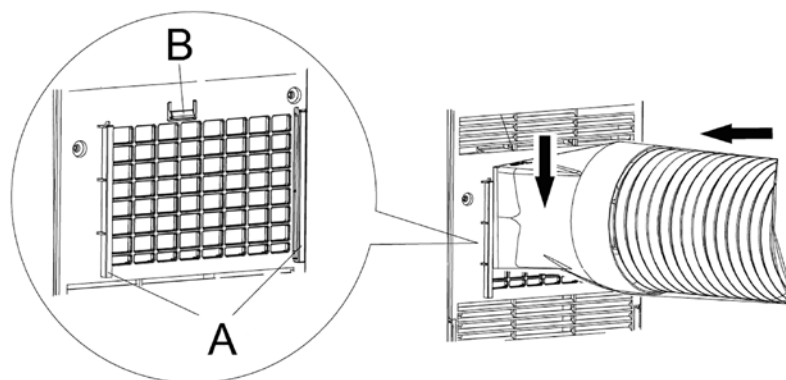

Illustration 4

- 7** Amener l'autre extrémité du tuyau avec le raccord B/C vers l'extérieur, par exemple par un entrebâillement de fenêtre (voir illustration 5). Veiller à ce que le tuyau soit le plus droit possible (voir illustration 6).

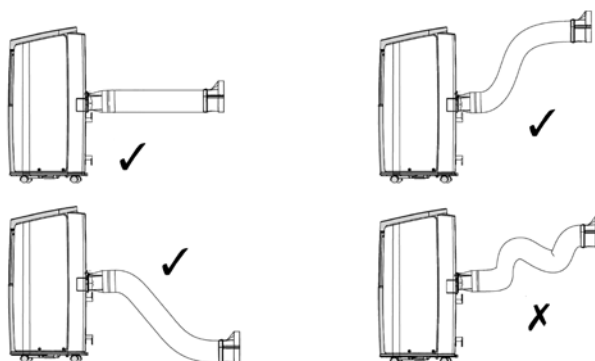

Illustration 6



REMARQUE

Le tuyau flexible d'évacuation d'air peut/peuvent mesurer jusqu'à 1500 mm environ. La longueur de ces tuyaux a été calculée en fonction de la capacité de l'appareil. L'utilisation d'autres tuyaux ou extensions peut endommager l'appareil. L'air doit pouvoir circuler librement. Dans le cas contraire, il existe un risque de surchauffe ou de condensation d'eau dans le tuyau d'évacuation d'air 7. C'est pourquoi vous devez veiller à ce qu'il n'y ait pas de pliures ni de torsades dans le tuyau d'évacuation. Pour un résultat optimal, la longueur du tuyau doit rester inférieure à 1 mètre lorsque le climatiseur est en marche.

D COMMANDE

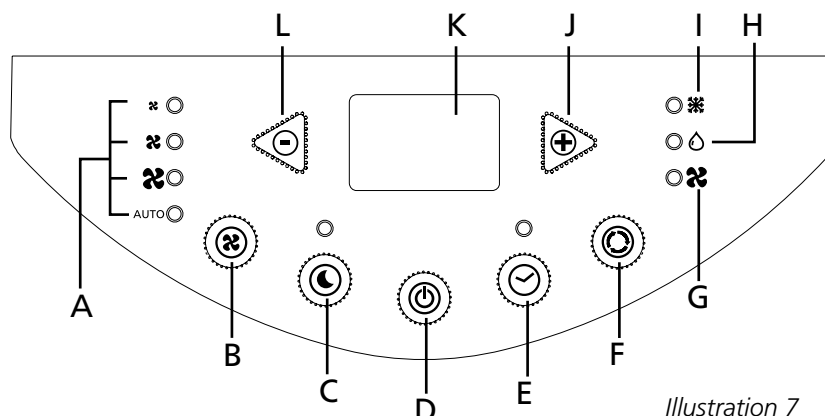













Illustration 7

- a. Mode ventilateur
- b. Touche de sélection ventilateur
- c. Touche de sélection fonction veille
- d. Touche on/off
- e. Touche de sélection fonction minuterie
- f. Touche de sélection refroidir / déshumidifier / ventiler
- g. LED vitesse du ventilateur
- h. LED fonction déshumidification
- i. LED fonction de refroidissement
- j. Touche augmenter le paramètre / augmenter le temps de la fonction minuterie
- k. Affichage, indique le paramètre ou la durée paramétrée
- l. Touche réduire le paramètre / réduire le temps de la fonction minuterie



- 1 Branchez l'appareil.
- 2 Appuyez sur la touche  pour mettre le climatiseur en marche.
- 3 Avec la touche  vous pouvez régler la fonction souhaitée. Appuyez plusieurs fois sur la touche  pour faire défiler les fonctions de l'appareil:
 -  Refroidir, la lampe témoin s'allume.
 -  Déshumidification, la lampe témoin s'allume.
 -  Circulation de l'air, la lampe témoin s'allume.

REFROIDIR

Si l'appareil est réglé sur cette fonction, vous avez les possibilités suivantes:

- Avec la touche  vous pouvez régler la vitesse de ventilation. Appuyez plusieurs fois sur la touche  pour faire défiler les différentes vitesses de ventilation de l'appareil:
 -  Vitesse basse
 -  Vitesse moyenne
 -  Vitesse élevée
 - AUTO Vitesse automatique

En position « AUTO », le nombre de tours du ventilateur diminue automatiquement / augmente automatiquement en fonction de la température de la pièce souhaitée programmée par l'utilisateur et de la température réelle de la pièce.

- Les boutons  et  vous permettent de régler la température souhaitée (entre 16°C et 30°C). Votre réglage s'affiche sur l'écran de l'appareil.



L'obtention de la température souhaitée par l'appareil dépend des conditions d'environnement de la pièce: Il est normal que la température ambiante reste supérieure à celle de "set temp".

DÉSHUMIDIFICATION

Si vous utilisez l'appareil comme déshumidificateur, **ne branchez pas** le serpentin d'évacuation d'air. Vous devez alors fixer un tuyau sur l'évacuation fixe. Vous devez raccorder un tuyau d'évacuation des eaux sur l'évacuation (voir chapitre I).



MODE DÉSHUMIDIFICATION

Pour sélectionner le mode de déshumidification, appuyez sur le bouton  de la télécommande ou sur le bouton MODE du tableau de commande. Le ventilateur tourne alors à vitesse basse. Lorsque l'appareil est en train de déshumidifier, l'indicateur lumineux du déshumidificateur s'allume et reste allumé.

CIRCULATION D'AIR

Avec cette fonction, l'appareil fait uniquement circuler l'air. L'air entrant n'est pas refroidi ni déshumidifié mais il est filtré.





Si l'appareil est réglé sur cette fonction, vous avez les possibilités suivantes:

- Avec la touche  vous pouvez régler la vitesse de ventilation. Appuyez plusieurs fois sur la touche  pour faire défiler les différentes vitesses de ventilation de l'appareil:
 - ✖ Vitesse basse
 - ✖ Vitesse moyenne
 - ✖ Vitesse élevée
 - AUTO Vitesse automatique

4 Lorsque vous éteignez l'appareil, la dernière fonction utilisée sera gardée en mémoire.

5 Si vous le souhaitez, vous pouvez également utiliser la fonction minuterie. Celle-ci vous permet de régler la durée de fonctionnement de l'appareil à l'avance. Pour cela, procédez comme suit:

MISE EN MARCHÉ

- Veillez à ce que l'appareil soit bien réglé sur la fonction souhaitée ,  or .
- Éteignez l'appareil en appuyant sur la touche , veillez à ce que l'appareil soit bien branché.

- Appuyez ensuite sur la touche ☑. La lampe témoin "Timer set" clignote.
- Programmez une heure de mise en marche (comprise entre 1 et 24 heures) à l'aide des boutons ⊖ et ⊕.
- L'appareil se mettra en marche dès que l'heure programmée sera dépassée.

ARRÊT

- Lorsque l'appareil est en marche, appuyez sur la touche ☑. La lampe témoin "Timer set" clignote.
- Programmez une heure d'arrêt (comprise entre 1 et 24 heures) à l'aide des boutons ⊖ et ⊕.
- L'appareil s'arrêtera de fonctionner dès que l'heure programmée sera dépassée.



REMARQUES

Pour augmenter la durée de vie du compresseur, celui-ci a été réglé de telle manière qu'il ne se met à fonctionner que trois minutes après la (re)mise en marche de l'appareil. Le système de refroidissement est mis à l'arrêt dès que la température ambiante est plus basse que la valeur réglée. La ventilation continue à fonctionner à la vitesse réglée. Lorsque la température ambiante remonte au-dessus de la valeur réglée, le refroidissement reprend.

MODE VEILLE

- 6 En appuyant sur la touche Sleep, le mode veille s'enclenche. Le mode veille n'est possible qu'en fonction Froid.

Après avoir activé le mode veille, la température paramétrée après une heure de marche aura augmenté d'1 °C. Après deux heures de marche, la température programmée sera à nouveau augmentée d'1 °C. Le climatiseur continuera alors à fonctionner à cette température.

E TÉLÉCOMMANDE

- Touche on/off
- Touche de réglage de la minuterie et du paramètre
- Touche ventilateur touche vitesse
- Touche de la fonction veille
- Touche de la fonction minuterie
- Touche rotation du ventilateur après extinction de l'unité
- Touche de sélection de fonction

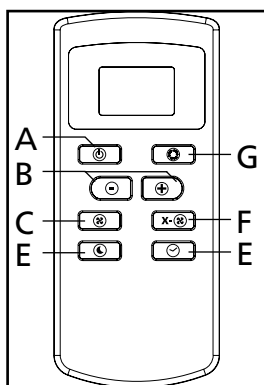

Illustration 8

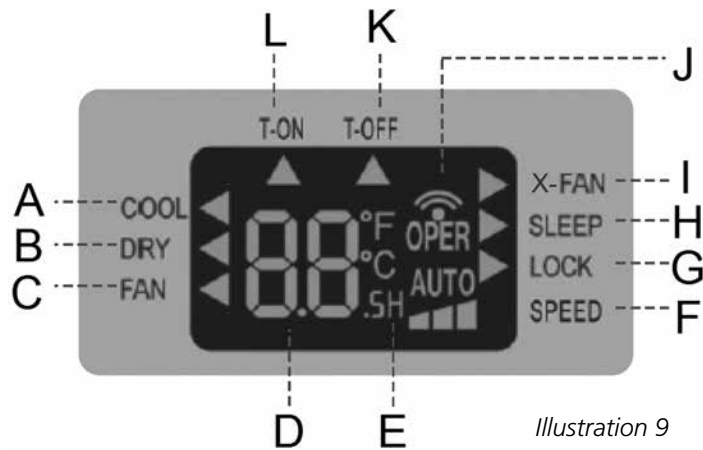

Illustration 9

- a. Fonction refroidissement
- b. Fonction déshumidification
- c. Fonction ventilation
- d. Durée réglée pour la minuterie ou température paramétrée
- e. « H » clignote lors du réglage de la minuterie
- f. Vitesse paramétrée du ventilateur
- g. Les touches sont verrouillées
- h. La fonction veille est activée
- i. La rotation du ventilateur est enclenchée
- j. Envoyer le signal à la télécommande
- k. Désactiver la minuterie climatiseur activé
- l. Activer la minuterie climatiseur activé

Diriger la face avant de la télécommande vers le panneau de commande du climatiseur. La distance maximale est de 5 mètres.

Les touches de commande de la télécommande ont la même fonction que celle du panneau de commande. Les fonctions sont réglables de la même manière avec la télécommande qu'avec le panneau de commande du climatiseur, à l'exception de la minuterie. La télécommande possède en outre une fonction X-fan et les touches de la télécommande peuvent être bloquées pour empêcher une utilisation indésirable

X-FAN

En appuyant sur la touche X-Fan, le mode X-Fan s'enclenche. Le ventilateur du climatiseur se coupe, et l'unité continue à fonctionner un peu.

LOCK

En appuyant simultanément sur les touches + et -, les touches de la télécommande sont verrouillées. En appuyant à nouveau sur ces mêmes touches, les touches de la télécommande sont débloquées.

PROGRAMMATION DE LA FONCTION DE MINUTERIE AVEC LA TÉLÉCOMMANDE.

Réglage de l'heure de début

- 1 Régler le mode souhaité : refroidir, sécher ou ventiler.

- 2 Éteindre la télécommande à l'aide de la touche on/off. L'écran n'affiche plus que la température.
- 3 Appuyer sur la touche Timer. La flèche sous T-on et la lettre H clignotent.
- 4 Paramétrer l'heure souhaitée à l'aide des touches + et -.
- 5 Diriger la télécommande, alors que la flèche sous T-on et la lettre H clignotent, vers l'écran du climatiseur et appuyer à nouveau sur la touche Timer. Un bip est émis et la LED Timer du climatiseur s'allume.
- 6 Pour désactiver la minuterie, appuyer sur la touche on/off en dirigeant la télécommande vers le climatiseur. La LED Timer s'éteint. La fonction minuterie est maintenant désactivée.

Réglage de l'heure de fin

- 1 Régler le mode souhaité : refroidir, sécher ou ventiler.
- 2 Éteindre la télécommande à l'aide de la touche on/off.
- 3 Appuyer sur la touche Timer. La flèche sous T-on et la lettre H clignotent.
- 4 Paramétrer l'heure souhaitée à l'aide des touches + et -.
- 5 Diriger la télécommande, alors que la flèche sous T-on et la lettre H clignotent, vers l'écran du climatiseur et appuyer à nouveau sur la touche Timer. Un bip est émis et la LED Timer du climatiseur s'allume.
- 6 Pour désactiver la minuterie, appuyer sur la touche on/off en dirigeant la télécommande vers le climatiseur. La LED Timer s'éteint. La fonction minuterie est maintenant désactivée.

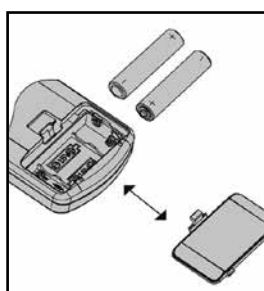

Afbeelding 10

Insertion des piles

Ouvrir le compartiment des piles en respectant le sens de la flèche, voir illustration 10. Insérer les nouvelles piles. Les pôles + et - sur les piles doivent coïncider avec les signes + et - sur le support.

Utiliser deux piles LR03 AAA 1,5 Volt. Ne pas utiliser de piles rechargeables ou d'autres piles.

F FILTRE À AIR

Le climatiseur est équipé de filtres-écran pour purifier l'air qui circule.

Ces filtres doivent être nettoyés toutes les deux semaines d'utilisation. Commencer par enlever le filtre à l'arrière du climatiseur, puis le filtre sur le côté du climatiseur (voir illustration 11).

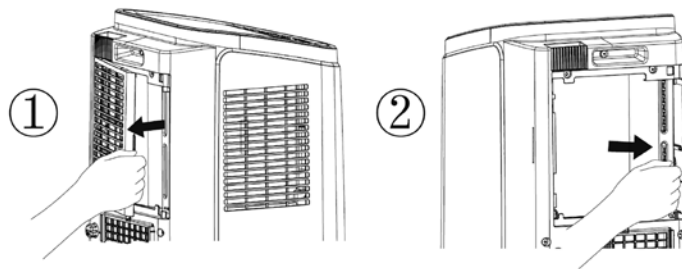
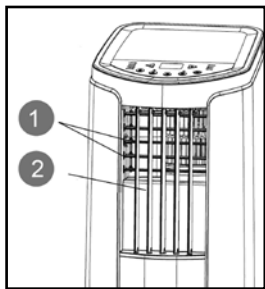

Illustration 11

Nettoyer les filtres à l'aide d'une brosse douce. Si les filtres sont fortement encrassés, ils peuvent être rincés à l'eau tiède (température maximale de 40 °C). Laisser sécher les filtres avant de les remettre en place dans le climatiseur.



Afbeelding 12

G SORTIE D'AIR

La sortie d'air est réglable horizontalement et verticalement.

Pour modifier le flux d'air horizontal, faire pivoter les lamelles à l'aide de la poignée 1. Pour modifier le flux d'air vertical, faire pivoter la lamelle centrale horizontale 2 (voir illustration 12).

H VIDER LE RÉSERVOIR D'EAU

Dans des conditions extrêmes, il peut être nécessaire de vider le réservoir d'eau interne. Lorsque le réservoir d'eau est plein, l'écran affiche H8. Le climatiseur s'arrête alors automatiquement. Pour vider le réservoir d'eau, procédez comme suit:

- 1 Ne déplacez pas l'appareil. Des mouvements brusques peuvent provoquer des fuites d'eau.
- 2 Eteignez d'abord l'appareil et retirez la fiche de la prise de courant.
- 3 Placez une casserole ou un petit récipient approprié sur le sol sous l'ouverture d'évacuation.
- 4 Retirez le bouchon en caoutchouc et laissez l'eau s'écouler (± 0.5 L). Voir illustration 13.
- 5 Remplacez le bouchon sur l'évacuation, rebranchez l'appareil et remettez-le en marche. Le code de panne H8 ne sera plus visible sur l'écran.



REMARQUE

Si vous employez l'appareil comme climatiseur, le serpentin pour l'extraction de condensation doit être raccordé.

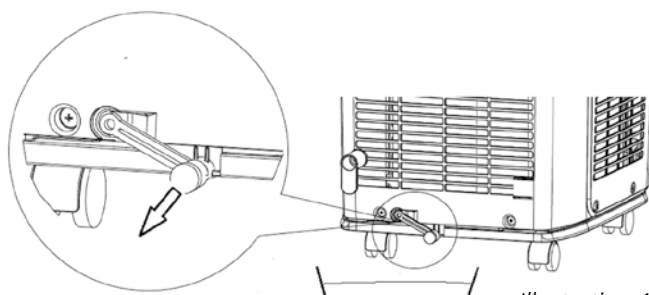

Illustration 13

Pour vidanger le bac de condensation inférieur, il est possible de raccorder un tuyau permanent avec support. Pour le montage de ce tuyau, consulter le chapitre I.

I MONTAGE DES AUTRES PIÈCES FOURNIES

Montage de l'évacuation permanente du condensat

Lorsque le climatiseur est utilisé en mode déshumidification, un tuyau d'évacuation du condensat doit être monté.

- 1 À l'arrière de l'unité, enlever le bouchon du bac de condensat en le faisant tourner vers la gauche et enlever le bouchon de l'évacuation (voir illustration 14).

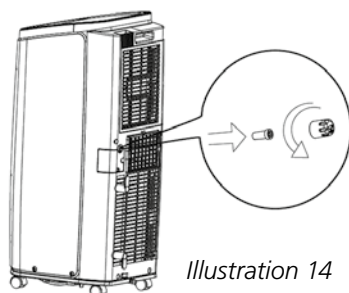

Illustration 14

- 2 Raccorder le raccord cannelé H (voir illustration 1) à cette évacuation (voir illustration 15).

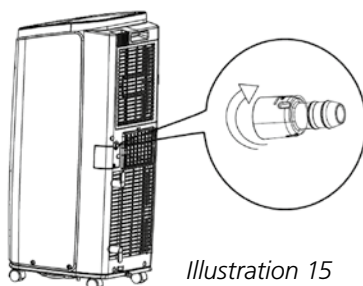

Illustration 15

- 3 Raccorder un tuyau d'eau (non fourni) au raccord cannelé (voir illustration 16).

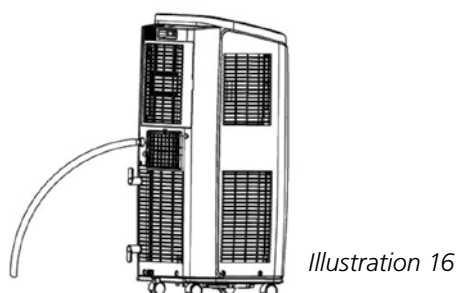

Illustration 16

- 4 Veiller à ce que le tuyau de condensat soit raccordé à un bac de réception ou

à un trou d'évacuation.

- 5 Veiller à ce que le tuyau d'évacuation ne traîne pas dans l'eau et s'écoule toujours vers le bas (voir illustration 17).

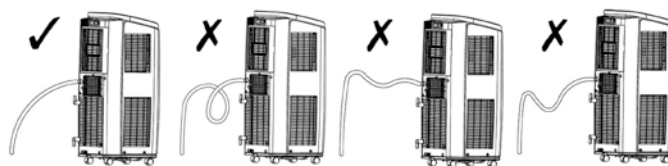

Illustration 17

Montage des crochets de câble

- 1 Monter les crochets de câble fournis E à l'aide des vis F (voir illustration 1) à l'arrière du climatiseur (voir illustration 18).

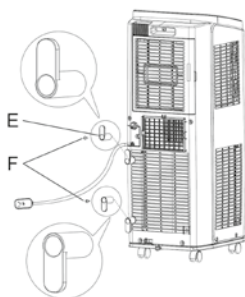

Illustration 18

Montage du tuyau de vidange avec porte-tuyau

Pour vidanger le condensat dans le bac de réception inférieur, un tuyau avec support est fourni avec le climatiseur.

- 1 Enlever le bouchon en caoutchouc (voir illustration 19).

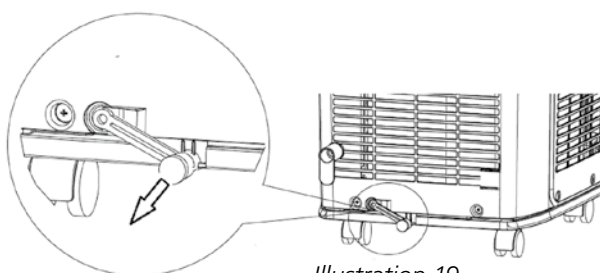

Illustration 19

- 2 Raccorder le tuyau fourni J (voir illustration 1) à la place du bouchon en caoutchouc (voir illustration 20) et serrer le tuyau à l'aide de la pince I.

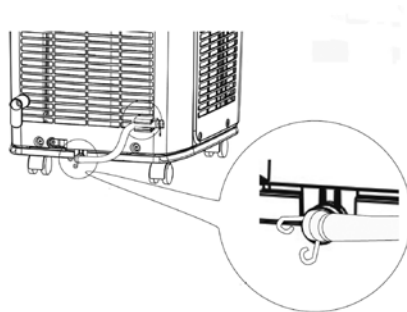

Illustration 20

- 3** Monter le porte-tuyau G (voir illustration 1) à l'arrière du climatiseur (voir illustration 21).

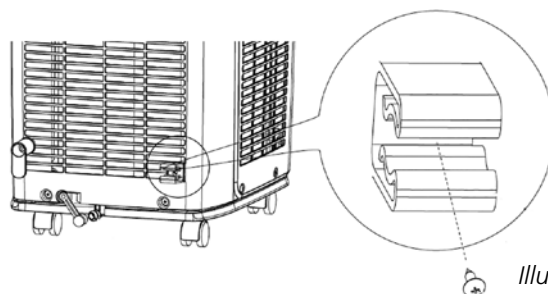

Illustration 21

- 4** Si le tuyau n'est pas utilisé pour vidanger le condensat, il faut le poser sur son support pour éviter toute fuite (voir illustration 22).

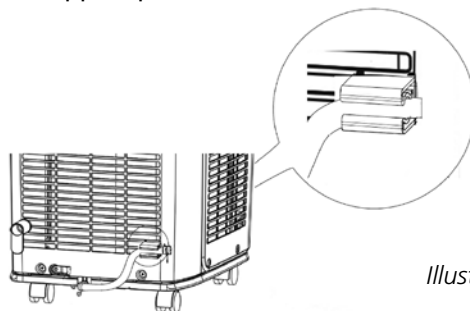

Illustration 22

- 5** Pour vidanger le condensat, prendre le tuyau sur son support et vidanger le condensat dans un bac ou un trou d'évacuation (voir illustration 23).

J ENTRETIEN



ATTENTION

Eteignez d'abord l'appareil et retirez la fiche de la prise de courant avant de nettoyer l'appareil ou les filtres, ou avant de remplacer les filtres.

Pour le nettoyage régulier de l'extérieur de l'appareil utilisez exclusivement un chiffon doux et humide. Pour l'entretien des filtres, voir chapitre F "Filtre à air".



REMARQUE

N'utilisez jamais l'appareil sans filtre écran.

K RANGEMENT

- 1 Videz le réservoir à eau (voir chapitre H)
- 2 Nettoyez le filtre écran (voir chapitre F).
- 3 Activez pendant quelques heures l'appareil en fonction "circulation d'air", ce qui fait sécher l'intérieur de l'appareil.
- 4 Protégez l'appareil contre la poussière et rangez-le dans un lieu sec qui n'est pas accessible aux enfants.

L PANNES

Phénomène	Problème	Solution
Le climatiseur ne fonctionne pas	Panne de courant ?	Attendre le rétablissement du courant.
	La prise est-elle débranchée ?	Brancher à nouveau la prise.
	Le sélecteur d'air est désactivé ou un fusible a sauté ?	Demandez à un professionnel de remplacer le sélecteur d'air ou le fusible.
	Panne du circuit ?	Demandez à un professionnel de remplacer le circuit.
	L'unité redémarre après un arrêt immédiat ?	Attendre 3 minutes, et rallumer l'unité.
Refroidissement défectueux (chauffage)	La puissance est-elle trop basse ?	Attendre la reprise de la tension.
	Le filtre à air est encrassé ?	Nettoyer le filtre à air.
	La température établie est-elle adéquate ?	Adapter la température.
	Les portes et les fenêtres sont-elles fermées ?	Fermer les portes et les fenêtres.
Le climatiseur ne reçoit pas le signal de la télécommande ou la télécommande semble non réactive	Forte interférence au niveau de l'unité (pression statique, tension instable) ?	Débrancher la prise. Attendre 3 minutes et la brancher à nouveau, redémarrer l'unité.
	La télécommande se trouve-t-elle dans la plage de réception ?	La plage de réception de la télécommande est de 8 mètres. Ne pas dépasser cette plage.
	Blocage par des obstacles ?	Enlever les obstacles.
	La sensibilité de la télécommande est faible ?	Contrôler les piles de la télécommande. Si elles sont faibles, les remplacer.
	Y a-t-il une lampe à fluorescence dans la pièce ?	Déplacer la télécommande près de l'unité. Éteindre la lampe à fluorescence et réessayer.

Pas de ventilation par le climatiseur	L'entrée ou la sortie d'air est bloquée ?	Enlever les obstacles.
	En mode chauffage, la température intérieure a atteint la température demandée ?	L'unité intérieure arrêtera de ventiler après avoir atteint la température demandée.
	Le mode chauffage vient d'être lancé ?	Afin d'empêcher de l'air froid d'entrer, le climatiseur retarde la ventilation, c'est parfaitement normal.
	L'évaporateur est-il décongelé (enlever le filtre pour vérifier) ?	C'est un phénomène normal. Le climatiseur décongèle, et une fois la décongélation terminée, il fonctionnera normalement.
Impossible de régler la température demandée	L'unité fonctionne-t-elle en mode automatique ?	En mode automatique, la température ne peut pas être
	La température demandée se trouve en dehors de la plage de température ?	Plage de température : 16 °C-30 °C.
Odeur anormale	Il y a une source d'odeur anormale dans la pièce (meuble, cigarette, etc.).	Éliminer la source d'odeur. Nettoyer le filtre.
Bruit anormal en fonctionnement	Interférence de l'unité par l'orage, la radio, etc. ?	Débrancher l'alimentation, la brancher à nouveau rallumer l'unité.
Bruit d'eau audible	L'unité vient-elle d'être allumée ou éteinte ?	Le réfrigérant dans le climatiseur fait du bruit, c'est parfaitement normal.
E5	Protection de surintensité	Débrancher l'alimentation, et rallumer l'unité après 10 minutes. Si E5 persiste, contacter un professionnel pour la réparation de l'unité.
H8	Châssis rempli d'eau	1. Éliminer l'eau du châssis. 2. Si H8 persiste, contacter un professionnel pour la réparation de l'unité.
F1	Mauvais fonctionnement de la sonde de température ambiante	Contacteur un professionnel pour résoudre le problème.
F2	Mauvais fonctionnement de la sonde de température de l'évaporateur	Contacteur un professionnel pour résoudre le problème.
F0	1. Fuite de réfrigérant 2. Système bloqué	1. Rebrancher l'unité après l'avoir éteinte et débranchée pendant 30 minutes. 2. Si le problème persiste, contacter un professionnel pour la réparation de l'unité.
H3	Protection anti-surchage	1. Voir si l'unité est dans un environnement haute température et haute humidité. Si la température ambiante est trop élevée, éteindre l'unité et la rallumer une fois que la température est inférieure à 35 °C.
E8	Panne de la protection anti-surchage	2. Voir si l'évaporateur et le condensateur ne sont pas bloqués par des objets. Si tel est le cas, enlever les objets, éteindre l'unité et la rallumer. 3. Si le problème persiste, contacter le service après-vente.
F4	La sonde de température du tube extérieur est ouverte / court-circuitée.	Contacteur le service après-vente pour résoudre le problème.

Ne tentez pas d'ouvrir ou de réparer vous-même l'unité. Une réparation non professionnelle entraîne l'annulation de la garantie. Une réparation non professionnelle présente un danger pour l'utilisateur de l'unité.

M CONDITIONS DE GARANTIE

Le climatiseur a une garantie de 24 mois à partir de la date d'achat. Durant cette période, tous les défauts de fabrication et de matériel sont réparés gratuitement. Le règlement est le suivant:

1. Toutes autres revendications de dommages et intérêts, dommages consécutifs inclus, seront expressément refusés.
2. La réparation ou le changement de pièces durant la période de garantie ne provoque pas un prolongement de cette même garantie.
3. La garantie n'est pas valable en cas de modification de l'appareil, d'utilisation de pièces non d'origine, ou de réparation effectuée par des tierces personnes.
4. Les pièces subissant une usure normale, comme le filtre, ne sont pas garanties.
5. La garantie n'est valable que sur présentation de la preuve d'achat originale et datée sur laquelle aucune modification n'a été apportée.
6. La garantie ne couvre pas les dégâts causés par une utilisation ne respectant pas le mode d'emploi, ou suite à des négligences.
7. Les frais d'expédition et les risques liés à l'envoi du climatiseur ou de ses pièces sont toujours à la charge de l'acheteur.
8. Tout dégât causé par l'utilisation du climatiseur sans filtre, ou avec un filtre d'une autre marque que Qlima, n'est pas couvert par la garantie.

Pour éviter des dépenses inutiles, nous vous conseillons de toujours consulter en premier le mode d'emploi. Si celui-ci ne donne pas de résultat, vous pouvez emmener le climatiseur à réparer chez votre distributeur.

L DONNÉES TECHNIQUES

Ces valeurs sont données à titre indicatif, sous réserve de modifications

Model		P426
Puissance frigorifique*	W	2640
EE Class*		A
EER*		2.62
Puissance absorbée	kW	1.01
Puissance absorbée Standby	W	0.3
Consomm. de courant	A	4.4
Tension de raccordement	V/Hz/PH	230 / 50 / 1
Déplacement d'air max.	m ³ /h	330
Déshumidification max. **	L/24h	30
Surface pièce	m ³	65 - 90
Type de compresseur		rotatif
Fluide réfrigérant	type/gr	R-32 / 350
Thermostat	°C	16 - 30
Vitesses ventilateur		3
Max. niveau de pression sonore (sound pressure level / sound power level) (max.)	dB(A)	54 / 64
Dimensions (l x h x p)	mm	315 x 770 x 395
Poids	kg	27.5
Unit protection		IP X0
Commande à distance		ja
Valeur nominale de fusible		3.15A / 250V

* Conforme à la norme EN14511

** Deshumidification, 32°C, 80% HR

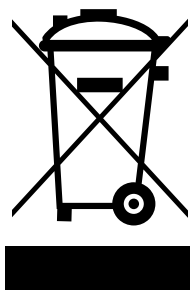

Ne pas jeter des appareils électriques avec les déchets managers municipaux non triés. Utiliser des équipements de collecte séparés. Contacter votre gouvernement local pour toute information concernant les systèmes de collecte disponibles. Si les appareils électriques sont jetés sur des sites d'enfouissement des déchets ou dans déchetteries, des substances dangereuses risquent de pénétrer dans les nappes phréatiques et entrer dans la chaîne alimentaire et peuvent poser des risques à votre santé et bien-être. Lors du remplacement d'appareils électriques usagés par des appareils neufs, le revendeur est tenu de reprendre votre vieil appareil pour recyclage au moins gratuitement. Ne jetez pas les piles dans le feu car elles pourraient exploser ou rejeter des liquides dangereux. Si vous remplacez ou si vous détruisez la télécommande, retirez les piles et jetez-les conformément aux lois en vigueur car elles nuisent à l'environnement.

Environnement: Cet appareil contient un gaz fluoré à effet de serre dont l'utilisation est régie par le protocole de Kyoto. Toute réparation ou démontage de cet appareil doit exclusivement être effectué par un personnel qualifié.

Cet appareil contient du gaz réfrigérant R32. Voir quantité dans le tableau ci-dessus. Ne diffusez pas de gaz R32 dans l'atmosphère: R32 est un gaz fluoré à effet de serre à potentiel de réchauffement global (Global Warming Potential - GWP) = 675.

Ne pas jeter vos appareils électriques avec vos ordures ménagères. Prière de les déposer dans les lieux de dépôt prévus à cet effet. Pour toute information concernant le recyclage, merci de vous informer auprès de votre distributeur ou des autorités locales.

IMPORTANT COMPONENTS

- ❶ Control panel
- ❷ Vertical air outlet
- ❸ Horizontal air outlet
- ❹ Casters
- ❺ Holder for remote control
- ❻ Power cord
- ❼ Air inlet (condensor)
- ❽ Air inlet (filters)
- ❾ Connector
- ❿ Hose adapter
- ⓫ Window air outlet

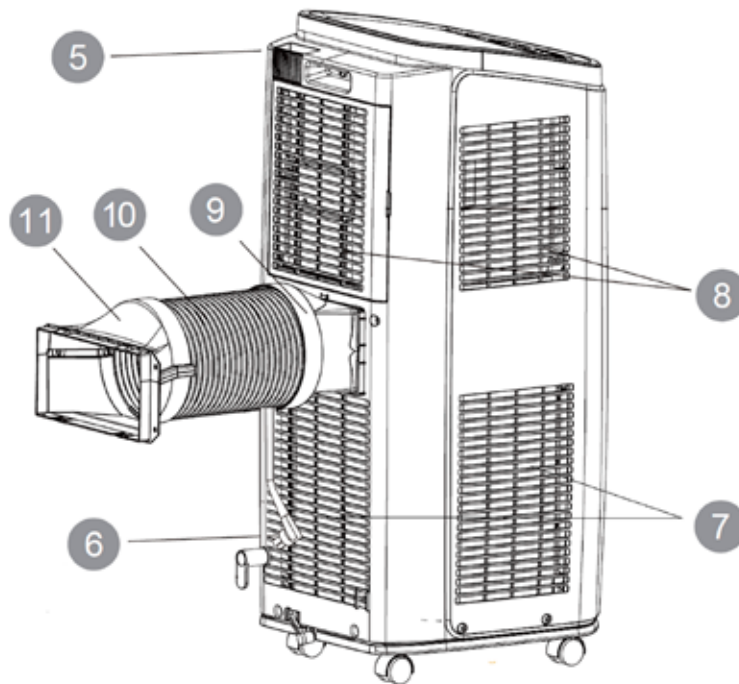
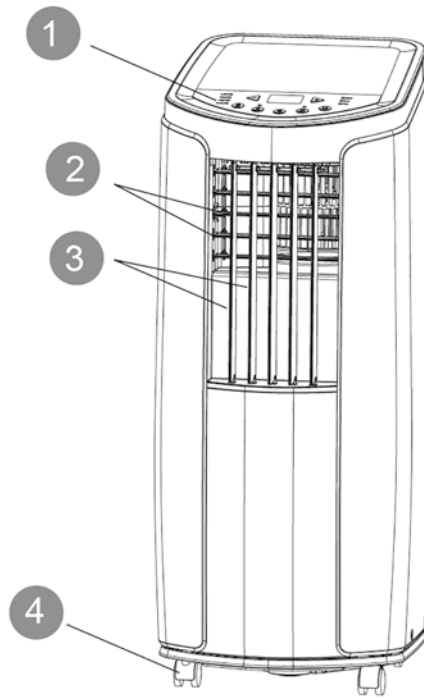

1. READ THE DIRECTIONS FOR USE FIRST.

2. IN CASE OF ANY DOUBT, CONTACT YOUR DEALER.

Dear Sir, Madam,

Congratulations on the purchase of your air conditioner. This air conditioner has three functions in addition to cooling the air, namely, air dehumidification, circulation and filtration. The mobile air conditioner is extremely easy to operate and move. You have acquired a high quality product that will provide you with many years of pleasure, on condition that you use it responsibly. Reading these instructions for use before operating your air conditioner will optimise its life span. We wish you coolness and comfort with your air conditioner.

Yours sincerely,

PVG Holding B.V.

Customer service department

A SAFETY INSTRUCTIONS

Read this user manual carefully before using the appliance and keep it for future reference. Install this device only when it complies with local/national legislation, ordinances and standards. This product is intended to be used as an air conditioner in residential houses and is only suitable for use in dry locations, in normal household conditions, indoors in living room, kitchen and garage.



IMPORTANT

- The installation must be completely in accordance with local regulations, ordinances and standards.
- The device is suitable exclusively for use in dry places, indoors.
- Check the mains voltage. This device is suitable exclusively for earthed sockets – connection voltage 230 Volt/ 50 Hz.
- The device **MUST** always have an earthed connection. You may absolutely not connect the device if the power supply is not earthed.
- The plug must always be easily accessible when the device is connected.
- Read these instructions carefully and follow the directions.

Before connecting the device, check that:

- The connection voltage corresponds to that on the type plate.
- The socket and power supply are suitable for the device.
- The plug on the cable fits the socket.
- The device is on a stable and flat surface.

Have the electrical installation checked by a recognised expert if you are not sure that everything is in order.

- The airconditioner is a safe device, manufactured in accordance with CE safety standards. Nevertheless, as with every electrical device, exercise caution when using it.
- Never cover the air inlets and outlets.
- Empty the water reservoir through the water drain before moving it.
- Never allow the device to come into contact with chemicals.
- Do not insert objects into the openings of the device.
- Never allow the device to come into contact with water. Do not spray the device with water or submerge it as this may cause a short circuit.
- Always take the plug out of the socket before cleaning or replacing the device or a part of the device.
- NEVER connect the device with the aid of an extension cable. If a suitable, earthed socket is not available, have one fitted by a recognised electrician.
- Always consider the safety of children in the vicinity of this device, as with every electrical device.
- Always have any repairs – beyond regular maintenance – carried out by a recognised service engineer. Failure to do so may lead to invalidation of the guarantee.
- Always take the plug out of the socket when the device is not in use.

- A damaged electricity cable may only be replaced by the supplier or an authorised person/service point.
- This appliance is not intended for use by persons (including children) with reduced physical, sensory or mental capabilities, or lack of experience and knowledge, unless they have been given supervision or instruction concerning use of the appliance by a person responsible for their safety.
- Children should be supervised to ensure that they do not play with the appliance.
- This appliance can be used by children aged from 8 years and above and persons with reduced physical, sensory or mental capabilities or lack of experience and knowledge if they have been given supervision or instruction concerning use of the appliance in a safe way and understand the hazards involved.
- Children shall not play with the appliance.
- Cleaning and user maintenance shall not be made by children without supervision.



ATTENTION!

- Never use the device with a damaged power cord, plug, cabinet or control panel. Never trap the power cord or allow it to come into contact with sharp edges.
- Never seal the room - where this device will be used - completely airtight. This will prevent under pressure in this room. Under pressure can disrupt the safe operation of geysers, ventilation systems, ovens, etc.
- Failing to follow the instructions may lead to nullification of the guarantee on this device.

B INCLUDED PARTS

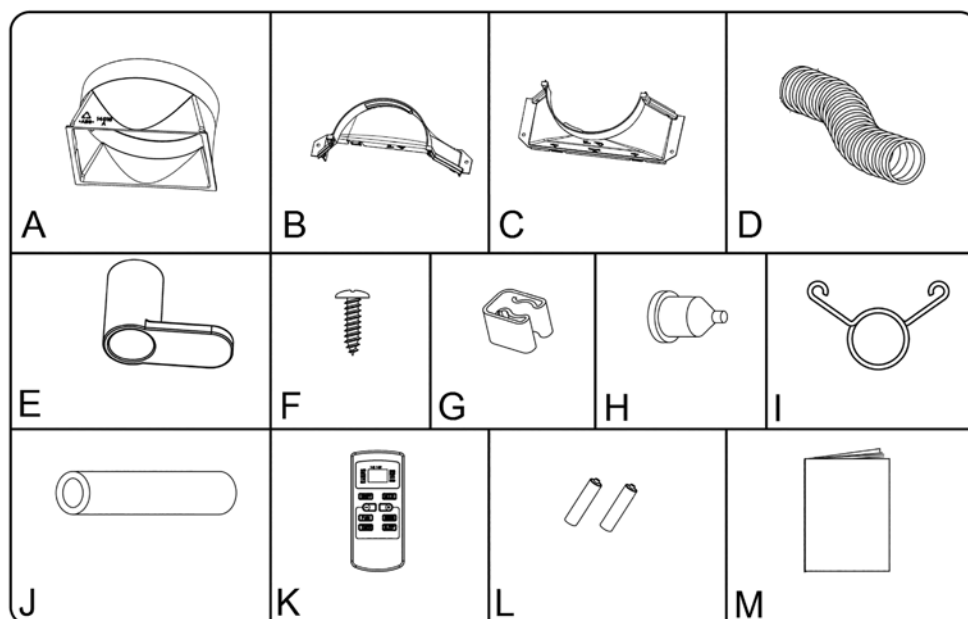

Fig. 1

- a. Connector to attach exhaust hose to unit.
- b. Window kit attachment.
- c. Window kit attachment.
- d. Exhaust hose
- e. Cable clips
- f. Screw
- g. Condensation hose holder
- h. Condensation hose grommet.
- i. Hose clip.
- j. Condensation hose.
- k. Remote control
- l. Batteries
- m. Manual

C INSTALLATION



WARNING

Before using the air conditioner it should be left in an upright position for at least 2 hours.

This unit is portable and can easily be moved from one room to another. In doing so keep this in mind:

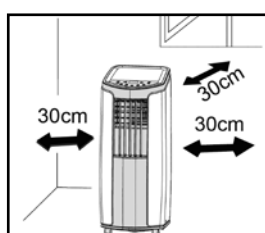

Fig. 2

- 1 Ensure that the unit is positioned upright and on a level surface.
- 2 Do not operate the unit inside the bathroom, shower, or in any other very humid environment.
- 3 Please keep a distance of 30 cm between the unit and the wall or other objects to ensure proper air circulation. See fig.2.

- 4 Join the two connectors B and C (see fig. 1) by pushing them firmly together in the direction of the arrow (see fig. 2). Then screw connector B and C onto the air hose.
- 5 Then screw connector A onto the air hose.

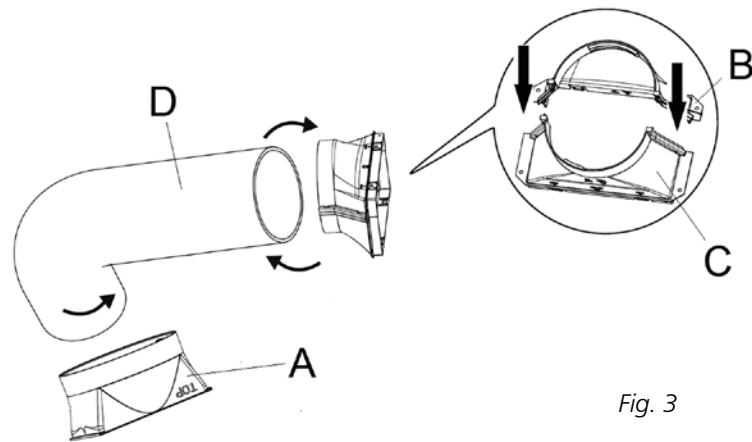

Fig. 3

- 6 Join the air hose with connector A (see fig. 1) to the air conditioner by sliding it down through the guides A at the rear of the unit passed clasp B (see fig. 4).

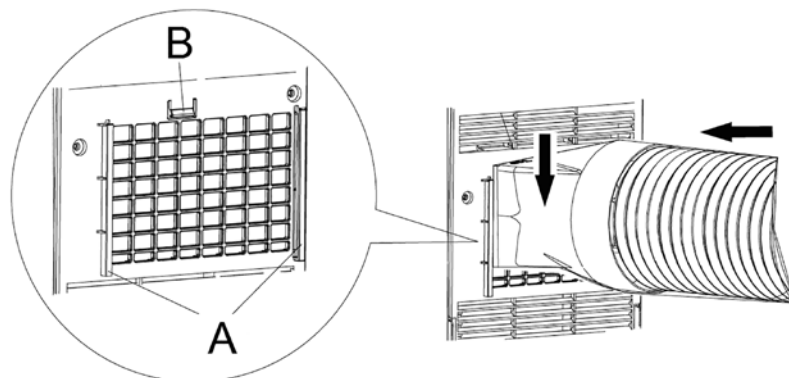

Fig. 4

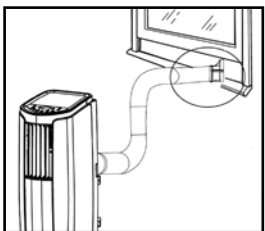

Fig. 5

- 7 Pass the other end of the hose with connector B/C outside, for instance through an open window (see fig. 5). Make sure that the hose is as straight as possible (see fig. 6).

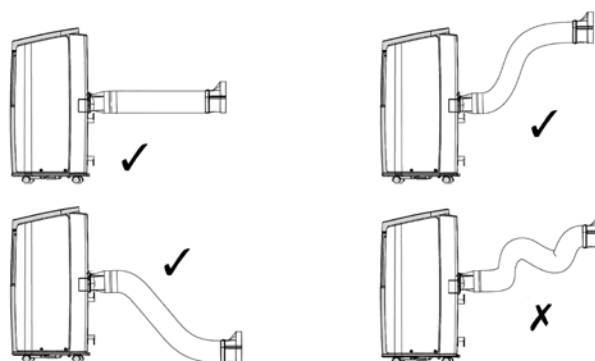

Fig. 6



IMPORTANT

The flexible air exhaust hose can be stretched to a length of approximately 1500 mm. The length of this hose was calculated on the basis of the capacity of the device. The use of other hoses or extensions may cause faults in the device. The air must be able to flow unhindered. If this is not possible this may lead to overheating or water condensation in the air exhaust hose. This is why you must ensure that there are no kinks or sharp corners in the air hose. To obtain an optimum result, the air hose must be kept shorter than 1 metre while the air conditioner is in use.

D OPERATION

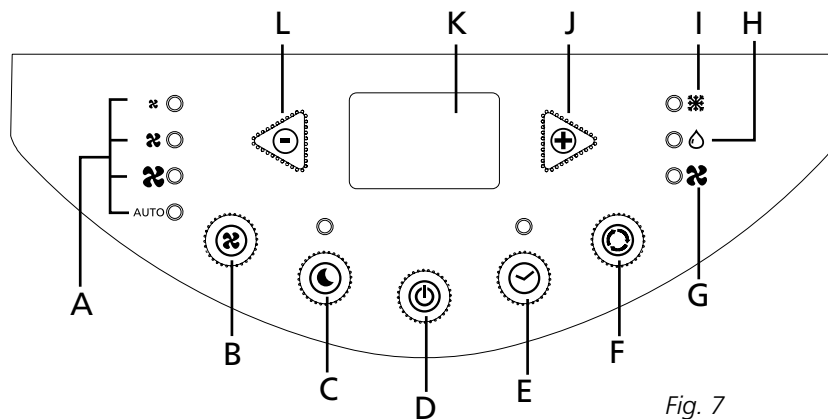









Fig. 7

- a. Fan mode
- b. Fan selector button
- c. Sleep function selector button
- d. On/Off button
- e. Timer function selector button
- f. Cooling / dehumidifier / fan selector button
- g. Fan speed LED
- h. Dehumidifier function LED
- i. Cooling function LED
- j. Increase set point / increase time on timer function button
- k. Display, indicates set point or set time
- l. Reduce set point / reduce time on timer function button



- 1 Insert the plug into the wall outlet.
- 2 Press the -button to switch on the air conditioner.
- 3 With -button you can change the operating mode of the unit.
By pressing the -button the following modes appear:
 -  Cooling
 -  Dehumidifying
 -  Air circulation

COOLING

When the unit is in the cooling mode, the following functions apply:

- The fan speed can be adjusted by pressing the -button
 - ✖ Lowest setting.
 - ✖ Medium setting.
 - ✖ Maximum setting.
- AUTO Automatic speed

In the 'AUTO' position the fan will rapidly decelerate or accelerate depending on the desired area temperature that has been set, and the actual area temperature.

- The temperature can be set by pressing the  and  buttons, anywhere between 16°C en 30°C. The display will show the set temperature.



It depends on the environment whether the required temperature will be reached. It is not a malfunction of the air conditioner if the room temperature remains above the "set temp".

DEHUMIDIFYING

When the unit is primarily used as a dehumidifier, then please follow these instructions: Do **not** connect the air exhaust hose and let the warm air go back into the room. Connect a drainage hose onto the permanent drain connector on the back of the unit. You must connect a drain tube to the water outlet. See chapter I.

DEHUMIDIFICATION OPERATION

Press the  button on the remote or the MODE button on the control panel to select the dehumidifier mode. The fan will operate on low speed.

The dehumidifier indicator light will illuminate and stay solid while the unit is dehumidifying. When the humidity in the room is 50% or lower, the compressor will not run, the unit will not dehumidify, and the dehumidifier light will blink.

AIR CIRCULATION

In this mode the unit only circulates air; the unit will not cool or dehumidify. The air entering the unit is not cooled or dehumidified, but is filtered.

When the unit is in this mode, the following functions apply:

- The fan speed can be adjusted by pressing the -button
 - ✖ Lowest setting.
 - ✖ Medium setting.
 - ✖ Maximum setting.
- AUTO Automatic speed

4 When the unit is switched off the most recent setting will be stored in memory.

5 The timer function allows you to switch the unit on or off at a certain time.

TO SWITCH ON THE UNIT AT A CERTAIN TIME

- Ensure that the unit is set in the required operating mode ❄️, 💧 or 🌀.
- Switch off the unit by pressing the ⏻-button. Ensure that the plug is properly inserted into the wall outlet.
- Press the ⌚-button. The light "Timer set" will flash.
- Use the ▲ and ▼ buttons to set a time between 1 and 24 hours.
- When the set time has expired the unit will switch on.

SWITCHING OFF

- While the device is running, press the ⌚ button.
- The 'Timer set' indicator will light up.
- Now use the ⌚ and ⌚ buttons to set a time between 1 and 24 hours.
- Once the set time has passed the device will switch off.



NOTE!

The compressor has been set so that it starts functioning three minutes after the (re)start of the air conditioner.

The cooling will switch off when the room temperature is lower than the set one. Air circulation will however continue to work on the set level. When the room temperature rises above the selected value, the cooling will work again.

SLEEP

- By pressing the Sleep button the sleep function is activated. The sleep function can only be activated in the Cool mode. After activating the sleep function, the set temperature will increase by 1 °C after one hour's operation. After two hours' operation the set temperature will be increased by another 1 °C. The air conditioner will now continue to operate at this temperature.

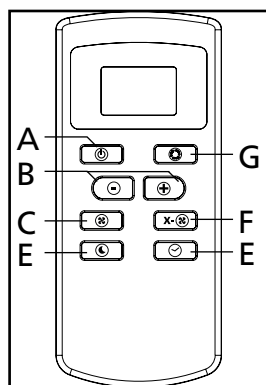

Fig. 8

E REMOTE CONTROL

- On/Off button
- Timer and set point adjustment button
- Fan speed button
- Sleep function button
- Timer function button.
- Button activating fan continuation after switching off unit
- Function selector button

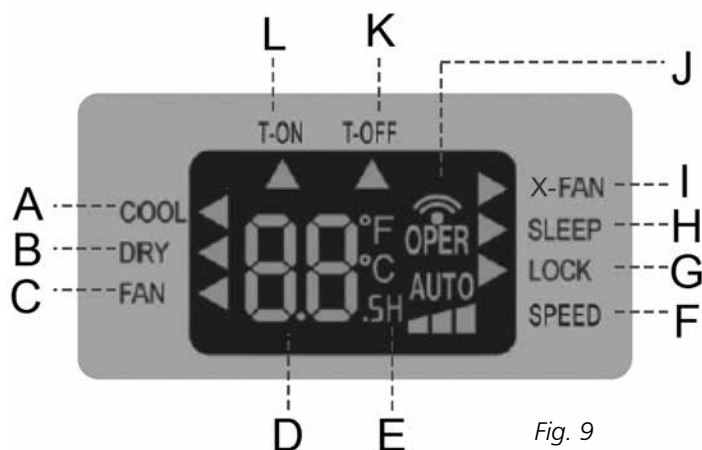

Fig. 9

- a. Cooling function
- b. Dehumidifier function
- c. Fan function
- d. Time setting in timer mode or temperature setting
- e. 'H' flashes when timer is being set
- f. Fan speed setting
- g. Buttons are locked.
- h. Sleep function is activated.
- i. Fan continuation is activated
- j. Remote control send signal
- k. Deactivate timer function air conditioner activated
- l. Activate timer function air conditioner activated

Point the front of the remote control towards the control panel on the air conditioner. The maximum operating range is 5 meters.

The control buttons on the remote control have the same functions as those on the control panel. With the exception of the timer function, the functions can be set with the remote control in the same way as when using the control panel on the air conditioner. The remote control also has an X-fan function; the buttons on the remote control can be disabled to prevent unwanted use.

X-FAN

By pressing the X-Fan button the X-Fan function is activated. After switching off the air conditioner the fan will continue to spin for a short time.

LOCK

Pressing the + and - at the same time locks the remote control. Repeating this action unlocks the buttons.

PROGRAMMING THE TIMER WITH THE REMOTE CONTROL

Setting activation time.

- 1** Set the desired mode: cooling, drying or fan.
- 2** Switch the remote control off using the on/off button, after which only the temperature will be displayed.
- 3** Press the Timer button. The arrow below the T-on and the letter H will start to flash.
- 4** Use the - and + button to set the required operating time.
- 5** Whilst the arrow below T-on and the letter H are flashing, point the remote control at the display on the air conditioner and then press the timer button again. There will be an audible signal and the Timer LED on the air conditioner will light up.
- 6** To switch off the timer function, press the on/off button with the remote control pointed at the air conditioner. The Timer LED will go out. The timer function is now deactivated.

Setting deactivation time

- 1 Set the desired mode: cooling, drying or fan.
- 2 Switch the remote control on with the on/off button.
- 3 Press the Timer button. The arrow below the T-off and the letter H will start to flash.
- 4 Use the - and + button to set the required deactivation time.
- 5 Whilst the arrow below T-off and the letter H are flashing, point the remote control at the display on the air conditioner and then press the timer button again. There will be an audible signal and the Timer LED on the air conditioner will light up.
- 6 To switch off the timer function, press the on/off button with the remote control pointed at the air conditioner. The Timer LED will go out. The timer function is now deactivated.

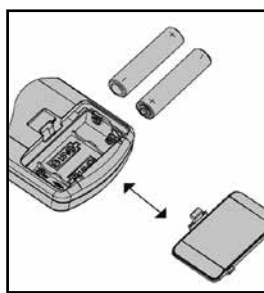

Fig. 10

Replacing batteries

Remove the battery cover by sliding it in the direction of the arrow, see fig. 10. Insert the new batteries making sure to orient the + and - poles properly and replace the cover.

Use 2 LR03 AAA 1.5 Volt batteries. Do not use rechargeable batteries or a different type of batteries.

F AIR FILTER

The air conditioner has two screen filters to purify the air being circulated. Clean these filters after every two weeks of use. First remove the filter at the rear of the air conditioner, after which the filter in the side of the unit can be removed (see fig. 11).

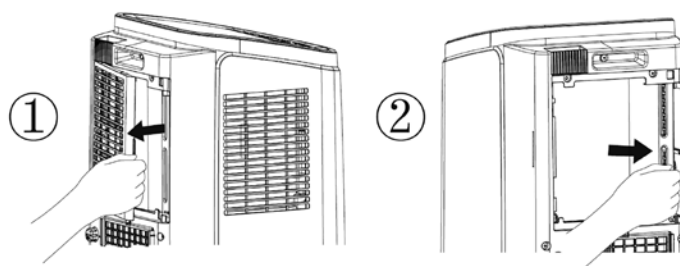
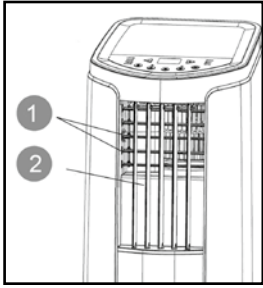

Fig. 11

Clean the filters with a soft brush. If there is stubborn dirt, the filter can be rinsed with lukewarm water at a maximum temperature of 40 °C. Allow the filters to dry before replacing them in the air conditioner.



Afbeelding 12

G AIR FLOW

The air outlet vent can be adjusted both vertically and horizontally. To change the direction of the horizontal airflow, turn the horizontal vanes with handle 1. To change the direction of the vertical airflow, turn the middle horizontal vane 2 (see fig. 12).

H EMPTY INTERNAL WATER CONTAINER

In extreme (environmental) circumstances it may be necessary to empty the internal water container regularly. When the reservoir is full, H8 is displayed. The unit will switch off automatically. To empty the water container do the following:

- 1 Do not move the unit. Drastic movements can cause water leakage.
- 2 Switch off the unit and remove the plug from the wall outlet.
- 3 Place a pan or appropriate tray on the floor underneath the permanent drain tube.
- 4 Remove the rubber plug from the drain tube and let the water run out. (\pm 0.5 litres). See fig. 13.
- 5 Replace the rubber plug, put the plug into the wall outlet, and switch on the unit. Error code H8 will no longer be displayed.



NOTE!

When the air conditioner is in use, under normal circumstances the condensed water will be drained through the air outlet-tube.

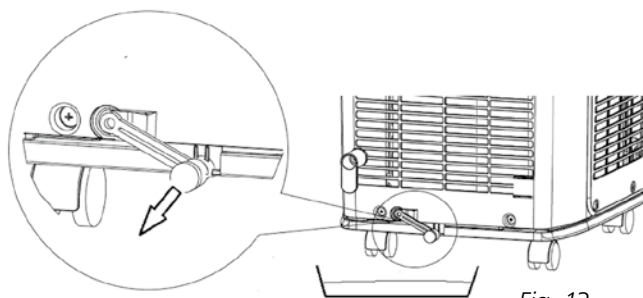

Fig. 13

To drain the condensation from the lower water tank it is possible to connect a permanent hose and holder. For instructions on how to fit this hose, see chapter I.

I FITTING OTHER SUPPLIED COMPONENTS

Fitting the permanent condensation drain

When the air conditioner is used in the dehumidifier mode, a condensation hose must be fitted.

- 1 Remove the condensation cover at the rear of the unit by turning it anti-clockwise and remove the rubber cap from the drain (see fig. 14).

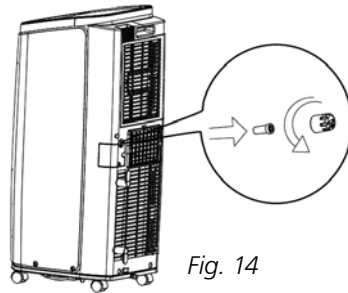

Fig. 14

- 2 Connect the supplied hose grommet H (see fig. 1) to this drain (see fig. 15).

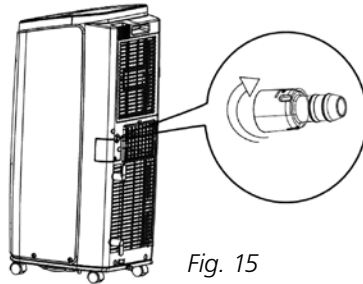

Fig. 15

- 3 Join the water hose (not supplied) to the hose grommet (see fig. 16).

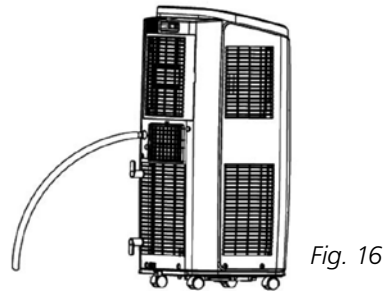

Fig. 16

- 4 Make sure that the condensation hose is connected to a drain or collection tank.
- 5 Make sure that the drain hose does not hang in the water and that it always runs downwards (see fig 17).

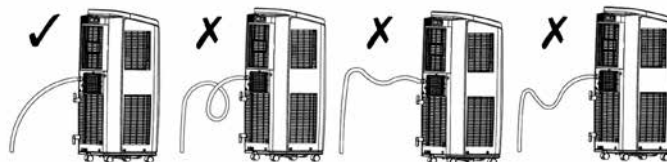

Fig. 17

Fitting power cable clips

- 1 Fit the supplied cable clips E with the screws F (see fig. 1) to the rear of the air conditioner (see fig 18).

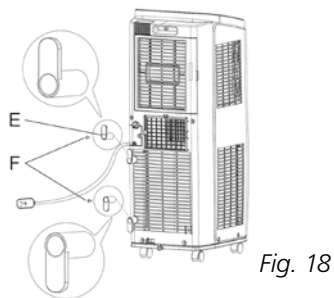

Fig. 18

Fitting the drain hose and holder

To drain the condensation from the lower water tank, a hose and holder are supplied with the air conditioner.

- 1 Remove the rubber plug (see fig. 19).

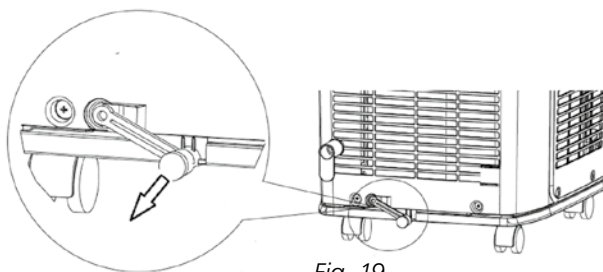

Fig. 19

- 2 Connect the supplied hose J (see fig. 1) to where the rubber plug was (see fig. 20) and fasten the hose with hose clip I.

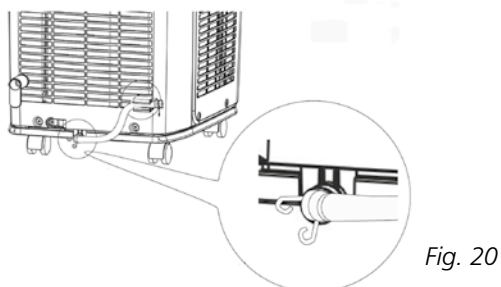

Fig. 20

- 3 Fit the hose holder G (see fig. 1) to the rear of the air conditioner (see fig. 21).

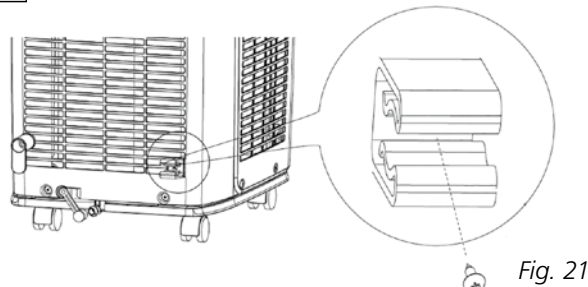

Fig. 21

- 4 If the hose is not being used to drain the condensation, place the hose in the hose holder to prevent leaks (see fig. 22).

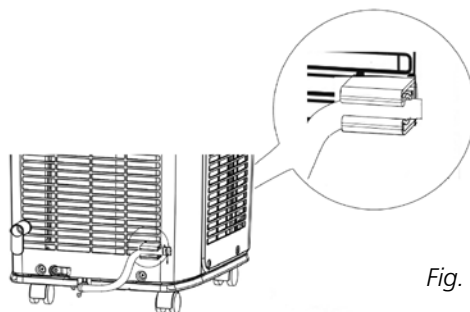

Fig. 22

- 5 To drain the condensation, take the hose out of the holder and drain the condensation into a floor drain or collection tank (see fig. 23).

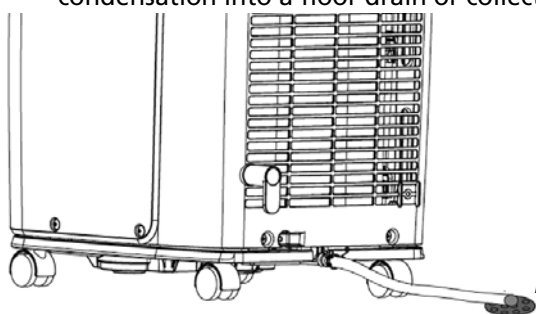

Fig. 23

J MAINTENANCE



WARNING!

Switch off the unit and remove the plug from the mains before cleaning the appliance or filter, or before replacing the filters.

Clean the housing with a soft, damp cloth. Never use aggressive chemicals, petrol, detergents or other cleansing solutions. For maintenance of the filters, refer to Chapter F "Air Filter".



NOTE!

Never use the air conditioner without screenfilter.

K STORAGE

- 1 Empty the internal water container (refer to Chapter H)
- 2 Clean and replace the mesh filter (see also chapter F).
- 3 Put the unit in air circulation mode for a couple of hours to ensure that the inside becomes completely dry.
- 4 Store cable, protect the unit against dust and store in a dry place not accessible to children.

L TROUBLE SHOOTING

Phenomenon	Troubleshooting	Solution
Air conditioner can't operate	Power failure?	Wait after power recovery.
	Is plug loose?	Reinsert the plug.
	Whether the air switch is tripped off or fuse is burnt?	Ask professional person to replace air switch or fuse.
	Is there's malfunction for the circuit?	Ask professional person to replace circuit.
	Whether the unit is restarted up after stopping immediately?	Wait for 3min, and then turn on the unit again.
Poor cooling (heating)	Is the power too low?	Wait after voltage is resumed.
	Whether the air filter is too dirty?	Clean the air filter.
	Whether the set temperature is proper?	Adjust the temperature.
	Whether door and window are closed?	Close door and window.
Air conditioner can't receive signal from remote controller or remote controller is not sensible.	Whether the unit is interfered seriously (such as static pressure, unstable voltage)?	Please pull out the plug. Insert the plug after about 3min, and then turn on the unit.
	Whether remote controller is within the receiving range?	The receiving range of remote controller is 8m. Do not exceed this range.
	Whether it's blocked by obstacles?	Remove the obstacles.
	Is sensitivity of remote controller low?	Check the batteries of remote controller. If the power is low, please replace the batteries.
	Whether there's fluorescence lamp in the room?	Move the remote controller close to air conditioner. Turn off the fluorescence lamp and try it again.
No fan blowed out from air conditioner	Whether air outlet or air inlet is blocked?	Eliminate the obstacles.
	Under heating mode, whether indoor temperature ireaches set temperature?	Indoor unit will stop blowing fan after reaching set temperature.
	Whether heating mode is started up just now?	In order to prevent cold air, air conditioner will delay for a while to be started up, which is the normal phenomenon.
	Whether evaporator is defrosted? (observe it by pulling out the filter)	It's the normal phenomenon. Air conditioner is defrosting. After defrosting is finished, it will resume operation.
Set temperature can't be adjusted.	Whether the unit operates under auto mode?	Temperature can't be adjusted under auto mode.
	Whether the required temperature exceeds the temperature setting range?	Temperature setting range: 16°C-30°C.

Phenomenon	Troubleshooting	Solution
There's off flavour	There's off-flavour source in the room, such as furniture, cigarette etc.	Eliminate the off-flavour source. Clean the filter.
There's abnormal sound during operation	Whether the unit is interfered by thunder, radio, etc?	Disconnect power, put through the power again, and then turn on the unit again.
You can heard water-flowing sound	Whether the unit is turned on or turned off just now?	There's flowing sound of refrigerant inside the air conditioner, which is the normal phenomenon.

E5	Overcurrent protection.	Disconnect power, and then turn on the unit again after 10min. If "E5" still exists, please contact professional person to maintain the unit.
H8	Chassis is full of water.	1. Pour out the water inside chassis. 2. If "H8" still exists, please contact professional person to maintain the unit.
F1	Malfunction of ambient temperature sensor.	Please contact professional person to deal with it.
F2	Malfunction of evaporator temperature sensor.	Please contact professional person to deal with it.
F0	1. Refrigerant is leaking 2. System is blocked	1. Re-energize the unit after turning off and pulling out the plug for 30min; 2. If there's still malfunction, please contact after-sales service.
H3	Overload protection for compressor	1. Check if the unit is under high-temperature and high-humidity environment; if ambient temperature is too high, power off the unit and then energize it for operation after the ambient temperature drops to 35°C below.
E8	Overload malfunction	2. Check if the evaporator and condenser are blocked by some objects; if yes, take away the objects, power off the unit and then energize it for operation. 3. If the malfunction still occur, please contact our after-sales service center.
F4	Outdoor tube temperature sensor is open/short-circuited.	Please contact after-sale service person to deal with it.

Never attempt to disassemble or repair the device. Inexpert repairs invalidate the guarantee and can endanger the users of the device.

M GUARANTEE CONDITIONS

The air conditioner is supplied with a 24-month guarantee, commencing on the date of purchase. All material and manufacturing defects will be repaired or replaced free of charge within this period. The following rules apply:

1. We expressly refuse all further damage claims, including claims for collateral damage.
2. Repairs to or replacement of components within the guarantee period will not result in an extension of the guarantee.
3. The guarantee is invalidated if any modifications have been made, non genuine parts are fitted or repairs are carried out by third parties.
4. Components subject to normal wear, such as the filter, are not covered by the guarantee.
5. The guarantee is valid only when you present the original, dated purchase invoice and if no modifications have been made.
6. The guarantee is invalid for damage caused by neglect or by actions that deviate from those in this instruction booklet.
7. Transportation costs and the risks involved during the transportation of the air conditioner or air conditioner components shall always be for the account of the purchaser.
8. Damage caused by not using suitable Qlima filters is not covered by the guarantee.

To prevent unnecessary expense, we recommend that you always first carefully consult the instructions for use. Take the air conditioner to your dealer for repairs if these instructions do not provide a solution.

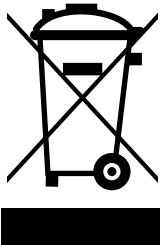

Do not dispose of electrical appliances as unsorted municipal waste, use separate collection facilities. Contact your local government for information regarding the collection systems available. If electrical appliances are disposed of in landfills or dumps, hazardous substances can leak into the groundwater and get into the food chain, damaging your health and well-being. When replacing old appliances with new ones, the retailer is legally obligated to take back your old appliance for disposal at least for free of charge. Do not throw batteries into the fire, where they can explode or release dangerous liquids. If you replace or destroy the remote control, remove the batteries and throw them away in accordance with the applicable regulations because they are harmful to the environment.

Environmental information: This equipment contains fluorinated greenhouse gases covered by the Kyoto Protocol. It should only be serviced or dismantled by professional trained personnel.

This equipment contains R32 refrigerant in the amount as stated in the table above. Do not vent R32 into atmosphere: R32, is a fluorinated greenhouse gas with a Global Warming Potential (GWP) = 675.

Waste electrical products should not be disposed with household waste. Please recycle where facilities exist. Check with your local authority or retailer for recycling advice.

N TECHNICAL DATA

To be used as indication, subject to modifications

Model		P426
Cooling capacity*	W	2640
EE Class*		A
EER*		2.62
Power consumption	kW	1.01
Power consumption Standby mode	W	0.3
Current nom.	A	4.4
Mains	V/Hz/F	230 / 50 / 1
Air delivery max.	m ³ /h	330
Dehumidification max. **	L/24h	30
Room size	m ³	65 - 90
Compressor type		rotary
Refrigerant	type/gr	R-32 / 350
Thermostat range	°C	16 - 30
Fan speeds		3
Max. Sound pressure level / power level	dB(A)	54 / 64
Dimensions (w x h x d)	mm	315 x 770 x 395
Weight	kg	27.5
Unit protection		IP X0
Remote control		yes
Fuse rating		3.15A / 250V

* Conform EN 14511

** Moisture removal at 32°C, 80% RH

COMPONENTI PRINCIPALI

- ❶ Pannello di controllo
- ❷ Bocchetta dell'aria verticale
- ❸ Bocchetta dell'aria orizzontale
- ❹ Rotelle girevoli
- ❺ Supporto per il controllo remoto
- ❻ Cavo d'alimentazione
- ❼ Presa d'aria (condensatore)
- ❽ Presa d'aria (filtri)
- ❾ Adattatore per il tubo
- ❿ Tubo di scarico
- ⓫ Raccordo per finestre

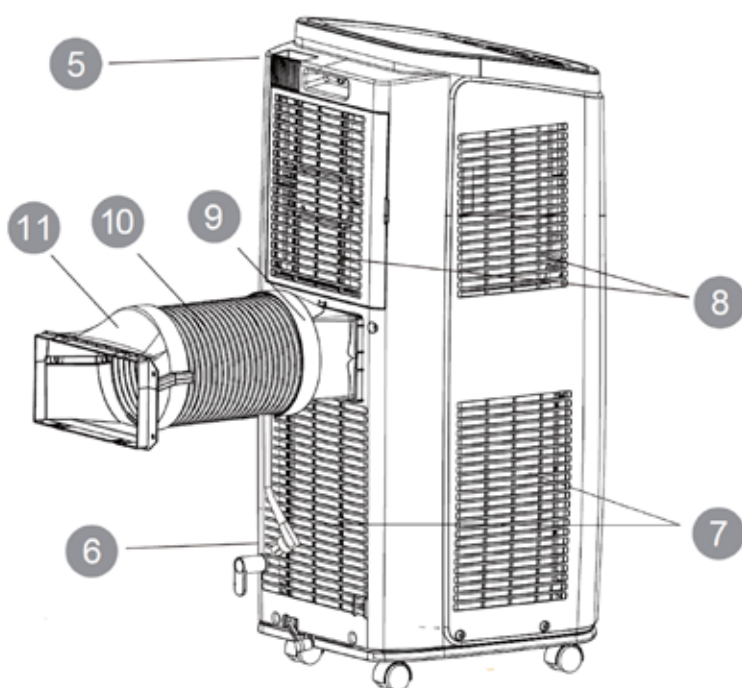
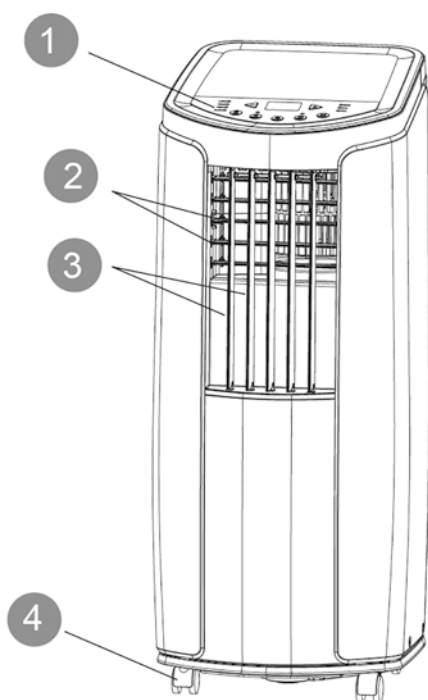

1. LEGGERE DAPPRIMA LE ISTRUZIONI D'USO.

2. IN CASO DI DUBBIO, RIVOLGERSI AL RIVENDITORE.

Gentile Signore, Signora,

Congratulazioni per l'acquisto del condizionatore d'aria, Qlima. Oltre a raffreddare l'aria, il climatizzatore ha una triplice funzione, ovvero deumidificazione, ricircolo e filtraggio dell'aria. Il condizionatore portatile è estremamente facile da usare e da spostare. Lei ha acquistato un prodotto di qualità, che Le offrirà molti anni di comfort, a condizione che venga usato in modo responsabile. Per una durata ottimale del condizionatore d'aria, La invitiamo a leggere le istruzioni d'uso.

Le auguriamo molta freschezza e comfort con il Suo Qlima.

Cordiali saluti,

PVG Holding B.V.

Reparto Assistenza Clienti

A ISTRUZIONI PER LA SICUREZZA

Prima di usare l'apparecchiatura, leggere attentamente il presente manuale e conservarlo come riferimento futuro. Installare questo dispositivo soltanto quando è conforme con la legislazione, le ordinanze e gli standard locali/nazionali. Questo prodotto è destinato a essere usato come condizionatore d'aria nelle case ad uso residenziale ed è idoneo esclusivamente all'uso in luoghi asciutti, in normali condizioni domestiche, all'interno di soggiorni, cucine e garage.



IMPORTANTE

- L'impianto deve essere completamente rispondente alle prescrizioni, disposizioni e norme localmente vigenti.
- L'apparecchio è indicato solo per l'utilizzo negli interni ed in luoghi non umidi.
- Verificare la rispondenza della tensione di alimentazione.
- L'apparecchio deve essere collegato solo ad una presa di corrente equipaggiata con messa a terra ed erogante una tensione di allacciamento pari a 230 V / 50 Hz.
- L'apparecchio DEVE essere collegato ad un impianto elettrico dotato di messa a terra. Se tale tipo di collegamento non è disponibile, è vietato collegare l'apparecchio alla rete di alimentazione.



IMPORTANTE

- E' inoltre opportuno assicurare che l'accesso alla spina elettrica non sia ostacolato in nessun modo.
- Si consiglia di leggere accuratamente le presenti istruzioni e di attenersi alle indicazioni fornite.

Prima di procedere al collegamento dell'apparecchio alla rete elettrica, controllare la rispondenza dei seguenti punti:

- la tensione di allacciamento dell'impianto elettrico corrisponde a quella indicata nella targhetta dell'apparecchio;
- la presa di corrente e la rete elettrica sono idonee all'utilizzo dell'apparecchio;
- la spina del cavo elettrico è adatta alla presa di corrente;
- L'apparecchio è collocato su una superficie orizzontale, stabile e priva di irregolarità.

Nell'eventualità di dubbi sull'efficienza o rispondenza di uno dei componenti, si consiglia di chiedere l'intervento di un installatore qualificato per fare effettuare le verifiche del caso.

- Questo apparecchio è stato prodotto in conformità alla normativa CE sulla sicurezza. Ciò nonostante è necessaria la massima cautela nell'uso, come è d'obbligo per tutte le apparecchiature elettriche.
- Non chiudere o coprire mai le aperture di ingresso e uscita dell'aria.
- Svuotare il serbatoio dell'acqua prima di spostare l'apparecchio, utilizzando il punto di scarico previsto.

- Evitare il contatto fra l'apparecchio e le sostanze chimiche.
- Non introdurre nessun oggetto nelle aperture o nelle fessure dell'apparecchio.
- Per evitare il cortocircuito, l'apparecchio va tenuto al riparo dall'acqua: evitare gli spruzzi e non immergerlo in acqua.
- Prima di interventi di pulizia o sostituzione di parti dell'apparecchio o delle sue componenti è sempre necessario staccare la spina elettrica dalla presa di corrente.
- L'allacciamento dell'apparecchio all'impianto elettrico NON deve essere effettuato in nessun caso mediante cavi di prolunga. Se non è disponibile una presa di corrente dotata di messa a terra, fare installare una presa a norma da un elettricista qualificato.
- Per motivi di sicurezza, si consiglia di rimanere sempre vigili e di usare la massima prudenza in presenza di bambini nelle vicinanze dell'apparecchio. Ciò vale per qualsiasi apparecchiatura elettrica.
- Eventuali interventi di riparazione - fuori dalla normale manutenzione - vanno sempre effettuati da un installatore manutentore qualificato o dal fornitore dell'apparecchio, per evitare il rischio di perdita della garanzia.
- Quando l'apparecchio è posto fuori servizio o lo si lascia inutilizzato, staccare sempre la spina dalla presa di corrente.
- La sostituzione di un cavo elettrico danneggiato è un intervento riservato a persone qualificate o al centro di assistenza.
- L'utilizzo del presente apparecchio non è previsto per persone (bambini inclusi) con

ridotte capacità psicomotorie, mentali o sensoriali, tanto meno deve essere utilizzato da persone inesperte o non dotate di sufficienti cognizioni in materia, tranne nei casi in cui vi è sorveglianza e sono impartite istruzioni per l'uso dell'apparecchio da parte di persone responsabili della sicurezza degli utenti.

- Occorre sorvegliare costantemente i bambini per essere sicuri che non giochino con l'apparecchio.
- Il dispositivo può essere usato da bambini a partire dagli 8 anni di età e da persone con capacità fisiche, sensoriali o mentali ridotte o con mancanza di esperienza e conoscenze a condizione che siano state fornite istruzioni e supervisione in merito a un uso sicuro del dispositivo accertandosi del fatto che siano stati compresi i rischi associati all'uso del dispositivo stesso.
- I bambini non dovrebbero giocare col dispositivo.
- Le operazioni di pulizia e manutenzione da parte dell'utente non vanno eseguite dai bambini senza supervisione.



ATTENZIONE!

- Non usare mai l'apparecchio se il cavo elettrico o la spina sono danneggiati. Il cordone non deve essere schiacciato, evitare inoltre il contatto con oggetti taglienti o acuminati.

ATTENZIONE!

- Il vano/locale in cui si utilizza l'apparecchio non va mai chiuso ermeticamente per evitare che si crei una depressione all'interno del vano (ciò vale anche se si utilizzano due tubi). La pressione negativa (=sottopressione) può pregiudicare la sicurezza di bruciatori, ventilatori aspiratori, forni, ecc.
- La mancata osservanza delle istruzioni può causare la perdita della garanzia concessa sull'apparecchio.
- Sollevare l'apparecchio sempre in due.

B COMPONENTI PRINCIPALI



Figura 1

- a. Raccordo del tubo di scarico dell'aria sull'unità.
- b. Sezione del raccordo del tubo di scarico dell'aria di attraversamento della finestra.
- c. Sezione del raccordo del tubo di scarico dell'aria di attraversamento della finestra.
- d. Tubo di scarico dell'aria
- e. Ganci per il cavo
- f. Vite

- g. Supporto del tubo per l'acqua di condensa
- h. Manicotto del tubo per l'acqua di condensa.
- i. Fascetta per il tubo.
- j. Tubo per l'acqua di condensa.
- k. Telecomando
- l. Batterie
- m. Manuale

C INSTALLAZIONE DEL CLIMATIZZATORE

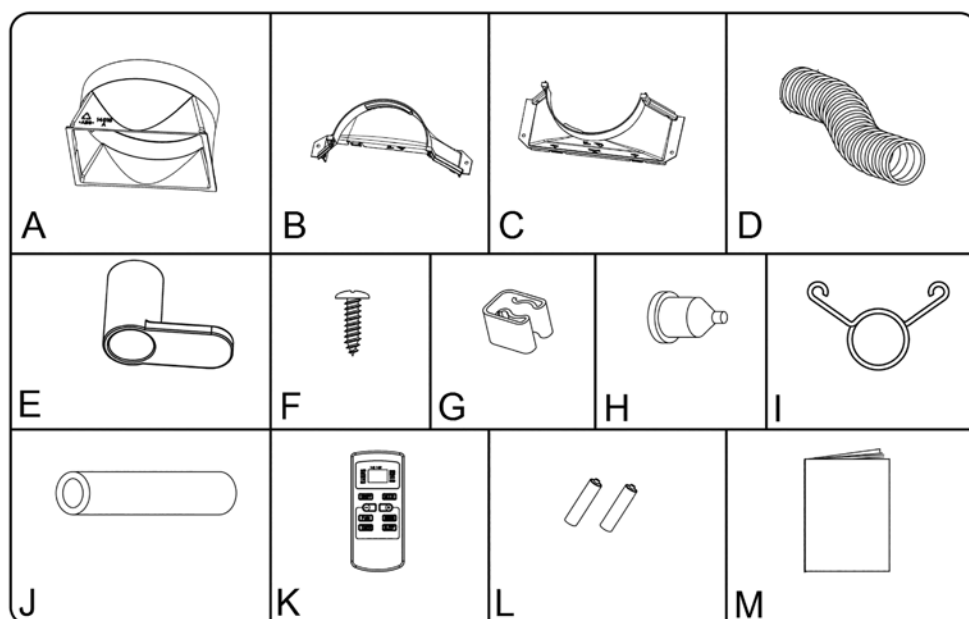

AVVERTENZA

Prima di usare il climatizzatore, lasciarlo in posizione verticale per almeno due ore.

Questo climatizzatore è un apparecchio portatile che può essere spostato facilmente da una stanza all'altra. A questo proposito seguire le istruzioni qui di seguito illustrate:

- 1 L'apparecchio deve essere collocato in posizione verticale su una superficie perfettamente piana.
- 2 Non utilizzare l'apparecchio nelle stanze molto umide dell'abitazione, per esempio in bagno o nel locale destinato alla doccia.
- 3 Per assicurare una sufficiente circolazione dell'aria intorno al climatizzatore, rispettare una distanza minima di 30 cm. fra l'apparecchio e le pareti o gli oggetti circostanti.
- 4 Collegare i due raccordi B e C (vedere la figura 1) premendoli saldamente l'uno nell'altro in direzione della freccia (vedere la figura 2). Avvitare quindi il raccordo B e C sul tubo per l'aria.
- 5 Avvitare quindi il raccordo A sul tubo per l'aria.



Figura 2



Figura 3

- 6 Collegare il tubo per l'aria al raccordo A (vedere la figura 1) al climatizzatore facendolo passare dalle guide A dal lato posteriore del climatizzatore e abbassandolo fino a superare la chiusura B (vedere la figura 4).

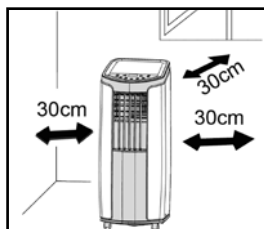

Figura 4

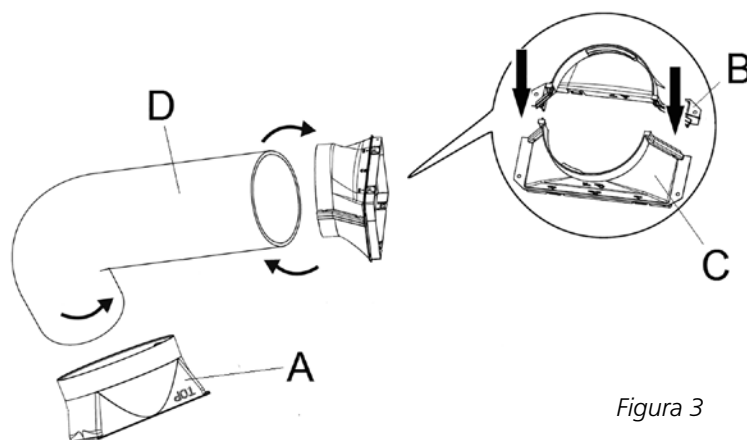
- 7** Portare verso l'esterno l'altro lato del tubo con il raccordo B/C, ad esempio facendolo passare da una fessura della finestra (vedere la figura 5). Fare in modo che il tubo sia il più possibile in linea retta (vedere la figura 6).



Figura 5

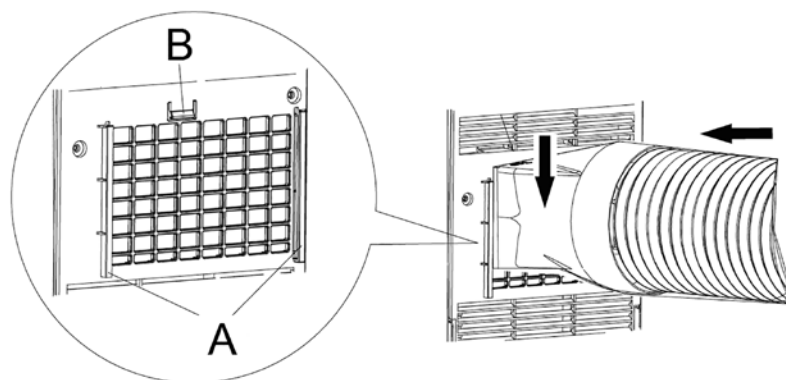

Figura 6

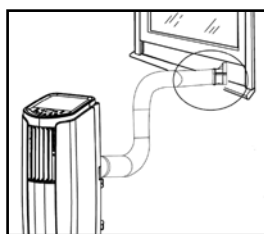

IMPORTANTE

I tubi flessibili di scarico dell'aria sono estensibili fino a circa 1500 mm. La lunghezza di questi tubi è stata calcolata in base alla capacità dell'apparecchio. L'utilizzo di altri tipi di tubo o di prolunghe può causare anomalie nel funzionamento dell'apparecchio. Il flusso d'aria deve poter circolare senza impedimenti. In caso contrario non è da escludere che si verifichino difetti dovuti al surriscaldamento o alla presenza di acqua di condensa nel tubo di scarico dell'aria. Evitare pertanto di piegare o di inarcare i tubi di scarico. Per assicurare prestazioni ottimali del sistema, fare in modo che, durante il funzionamento del climatizzatore, i tubi di scarico non abbiano mai lunghezza superiore a 1 m.

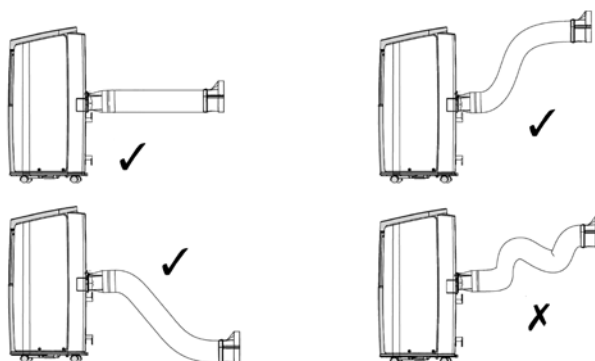
D FUNZIONAMENTO DEL CLIMATIZZATORE



Figura 7

- Posizione del ventilatore
- Tasto di selezione del ventilatore
- Tasto di selezione della funzione 'Sleep' (riposo)
- Tasto On/ Off
- Tasto di selezione della funzione timer
- Tasto di selezione raffreddamento / deumidificazione / ventilazione
- LED di indicazione della velocità del ventilatore
- LED della funzione di deumidificazione
- LED della funzione di raffreddamento
- Tasto di aumento del punto di regolazione / del tempo nella funzione timer
- Display, indica il punto di regolazione o il tempo impostato
- Tasto di riduzione del punto di regolazione / del tempo nella funzione timer

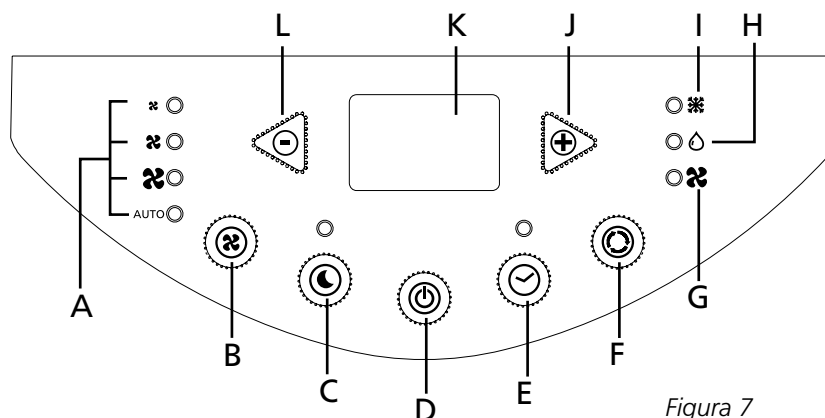

- Inserire la spina nella presa della corrente.
- Premere il pulsante per accendere il climatizzatore.
- Utilizzare il pulsante per impostare la funzione desiderata. Premendo di volta in volta il pulsante saranno attivate in successione le seguenti modalità operative :
 - Raffreddamento, si accende l'indicatore luminoso.
 - Deumidificazione, si accende l'indicatore luminoso.
 - Ricircolo dell'aria, si accende l'indicatore luminoso.

RAFFREDDAMENTO

Se l'apparecchio è stato predisposto in questa modalità operativa, l'utilizzatore potrà disporre delle seguenti funzioni:

- Mediante il pulsante è possibile variare la velocità del ventilatore adattandola al regime preferito. Azionando progressivamente il pulsante si selezionano una dopo l'altra le seguenti velocità:
 - Velocità bassa
 - Velocità media
 - Velocità alta.
 - AUTO Velocità automatica

Nella posizione "AUTO" la velocità del ventilatore si riduce / aumenta in modo automatico in funzione della temperatura ambiente desiderata e della temperatura ambiente effettiva.

- I pulsanti  e  consentono di impostare la temperatura al valore desiderato (in un campo variabile fra 16°C e 30°C). Il display visualizza il valore prescelto.



Le condizioni dell'ambiente di utilizzo dell'apparecchio determinano l'effettivo raggiungimento della temperatura richiesta. E' normale che la temperatura ambiente si mantenga al di sopra del valore impostato ("set temp").

DEUMIDIFICAZIONE

Se l'apparecchio è usato, quasi esclusivamente, come deumidificatore, **non** si dovrà utilizzare il tubo di scarico dell'aria, in modo tale che il flusso di aria calda possa essere mantenuto in circolazione nel vano interessato. E' tuttavia necessario applicare un tubo per lo scarico dell'acqua da collegare ad uno scarico idrico fisso dell'abitazione. Applicare un tubo di scarico dell'acqua sullo scarico (rif. capitolo I).

MODALITÀ DEUMIDIFICAZIONE



Premere il tasto  del telecomando oppure il tasto MODE (modalità operativa) del pannello di controllo per attivare la modalità di deumidificazione. Il ventilatore funziona alla velocità bassa.

La spia luminosa di segnalazione deumidificazione si accende e rimane accesa fintantoché l'apparecchio rimane in suddetta modalità operativa.

RICIRCOLO DELL'ARIA

In questa modalità l'apparecchio esegue solo lo spostamento dell'aria nell'ambiente interessato. L'aria in entrata non viene né raffreddata né deumidificata, ma comunque filtrata.

Dopo aver predisposto l'apparecchio alla modalità di cui sopra, l'utilizzatore potrà effettuare le seguenti regolazioni:

- Con il pulsante  si imposta la velocità del ventilatore al regime di desiderato. Il progressivo azionamento del pulsante  permette di selezionare una dopo l'altra le seguenti velocità:

- ✖ Velocità bassa
- ✖ Velocità media
- ✖ Velocità alta.

AUTO Auto = Velocità automatica

- 4 Una volta spento l'apparecchio, viene mantenuta in memoria l'ultima funzione attivata.
- 5 Se richiesto, l'utilizzatore può attivare la modalità di programmazione timer. La funzione consente di accendere e spegnere l'apparecchio ad orari programmati in precedenza. Procedere come di seguito esposto:

ATTIVAZIONE

- Verificare che l'apparecchio sia stato predisposto nella modalità operativa richiesta ❄️, 💧 o 🌀.
- Disattivare l'apparecchio premendo il pulsante ⏻, ed assicurarsi che la spina sia correttamente inserita nella presa.
- Premere il tasto ⏰. L'indicatore luminoso "Timer set" inizia a lampeggiare.
- A questo punto impostare con i pulsanti ⏪ e ⏩ l'ora prescelta per l'accensione selezionando un valore orario compreso fra 1 e 24.
- Appena raggiunta l'ora impostata, l'apparecchio entra in funzione.

DISATTIVAZIONE

- Con l'apparecchio in funzione premere il pulsante ⏻. L'indicatore luminoso "Timer set" inizia a lampeggiare.
- Impostare l'ora di spegnimento con i pulsanti ⏪ e ⏩ selezionando un valore orario compreso fra 1 e 24.
- Una volta raggiunto l'orario impostato, l'apparecchio viene disattivato.



AVVERTENZA

Il compressore è stato impostato in modo tale da entrare in funzione tre minuti dopo l'avvio del climatizzatore. La funzione di raffreddamento si disattiva quando la temperatura ambiente è inferiore a quella impostata. La ventilazione tuttavia continua a funzionare al livello impostato. Quando la temperatura ambiente è superiore a quella selezionata, si attiva nuovamente la funzione di raffreddamento.

SLEEP

- 6 Premendo il tasto Sleep (Riposo) si attiva la funzione 'Sleep'. La funzione 'Sleep' può essere attivata soltanto nella modalità di Raffreddamento. Quando è inserita la funzione 'Sleep', dopo un'ora di funzionamento la temperatura impostata aumenta di 1 °C. Dopo due ore di funzionamento, la temperatura impostata aumenta nuovamente di 1 °C. Il climatizzatore continua quindi a funzionare a questa temperatura.

E TELECOMANDO.



Figura 8

- Tasto On / Off
- Tasto di impostazione del tempo e del punto di regolazione del Timer
- Tasto di velocità del ventilatore
- Tasto della funzione Sleep
- Tasto della funzione Timer.
- Tasto di funzionamento successivo del ventilatore dopo la disattivazione dell'unità
- Tasto di selezione della funzione

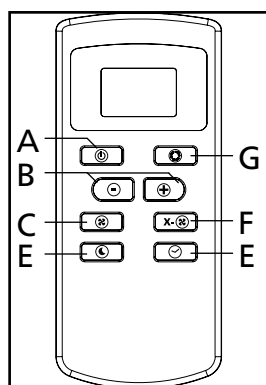

Figura 9

- a. Funzione di raffreddamento
- b. Funzione di deumidificazione
- c. Funzione di ventilazione
- d. Tempo impostato per la funzione timer o temperatura impostata
- e. "H" lampeggia durante l'impostazione del tempo nel timer
- f. Velocità impostata del ventilatore.
- g. I tasti sono bloccati.
- h. La funzione Sleep è inserita.
- i. La rotazione successiva del ventilatore è inserita
- j. Invia il segnale al telecomando
- k. Timer di disattivazione del funzionamento con il climatizzatore attivato
- l. Timer di attivazione del funzionamento con il climatizzatore attivato

Orientare il lato anteriore del telecomando verso il pannello di comando del climatizzatore. La distanza massima è pari a 5 metri.

I tasti di comando del telecomando hanno le stesse funzioni di quelli sul pannello di comando. Le funzioni del telecomando possono essere impostate nello stesso modo di quelle del pannello di comando del climatizzatore, ad eccezione del timer. Il telecomando ha inoltre una funzione X-fan e i tasti del telecomando possono essere bloccati per impedire l'utilizzo indesiderato.

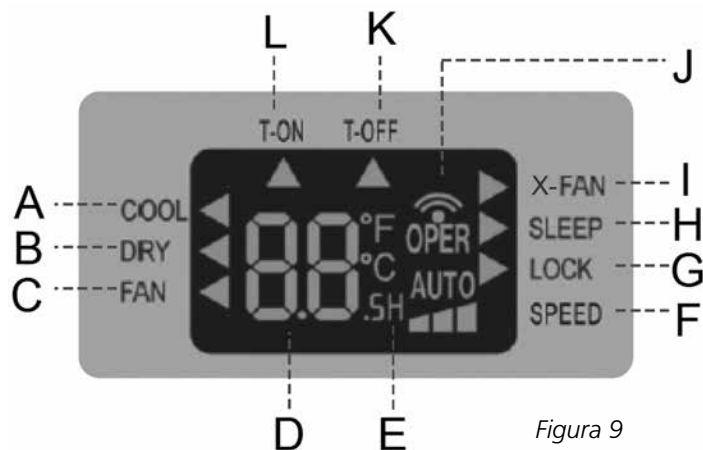
X-FAN

Premendo il tasto X-Fan si attiva la funzione X-Fan. Il ventilatore del climatizzatore continua a girare per qualche tempo dopo che l'unità è stata disattivata.

BLOCCA

Premendo contemporaneamente i tasti + e -, i tasti del telecomando si bloccano. Premendo nuovamente i tasti + e -, i tasti si sbloccano nuovamente.

PROGRAMMAZIONE DELLA FUNZIONE DEL TIMER CON IL TELECOMANDO.

Impostazione dell'ora di attivazione.

- 1** Impostare la modalità desiderata: raffreddamento, deumidificazione o ventilazione.

- 2 Disattivare il telecomando con il tasto on/off; sul display ora è visibile soltanto la temperatura
- 3 Premere il tasto Timer. La freccia sotto T-on e la lettera H iniziano a lampeggiare.
- 4 I tasti - e + permettono di impostare l'ora di attivazione desiderata.
- 5 Mentre la freccia sotto T-on e la lettera H continuano a lampeggiare, puntare il telecomando verso il display del climatizzatore, quindi premere nuovamente il tasto Timer. L'unità emette un segnale acustico e il LED del timer del climatizzatore si illumina.
- 6 Per disattivare la funzione Timer, premere il tasto on/off tenendo il telecomando puntato verso il climatizzatore. Il LED del timer si disattiva. Ora la funzione Timer è disattivata.

Impostazione dell'ora di disattivazione.

- 1 Impostare la modalità desiderata: raffreddamento, deumidificazione o ventilazione.
- 2 Attivare il telecomando con il tasto on/off.
- 3 Premere il tasto Timer. La freccia sotto T-off e la lettera H iniziano a lampeggiare.
- 4 I tasti - e + permettono di impostare l'ora di disattivazione desiderata.
- 5 Mentre la freccia sotto T-off e la lettera H continuano a lampeggiare, puntare il telecomando verso il display del climatizzatore, quindi premere nuovamente il tasto Timer. L'unità emette un segnale acustico e il LED del timer del climatizzatore si illumina.
- 6 Per disattivare la funzione Timer, premere il tasto on/off tenendo il telecomando puntato verso il climatizzatore. Il LED del timer si disattiva. Ora la funzione Timer è disattivata.

Inserimento delle batterie.



Figura 10

Togliere il coperchio delle batterie facendolo scorrere in direzione della freccia come mostrato nella figura 10.

Inserire le nuove batterie prestando attenzione ai poli + e -; rimontare coperchio delle batterie.

Utilizzare 2 batterie LR03 AAA da 1,5 Volt. Non utilizzare batterie ricaricabili o di tipi diversi.

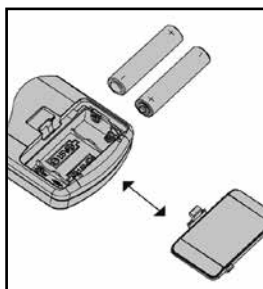
F FILTRO DELL'ARIA

Il climatizzatore è dotato di due filtri per la depurazione dell'aria in circolazione. Pulire i filtri ogni due settimane di utilizzo. Smontare per primo il filtro sul retro del climatizzatore; successivamente è possibile smontare anche il filtro sul lato del climatizzatore (vedere la figura 11).



Figura 11

Pulire i filtri con una spazzola morbida. In presenza di sporcizia ostinata, i filtri possono essere risciacquati con acqua tiepida a una temperatura massima di 40 °C. Lasciare asciugare i filtri prima di rimontarli nel climatizzatore.

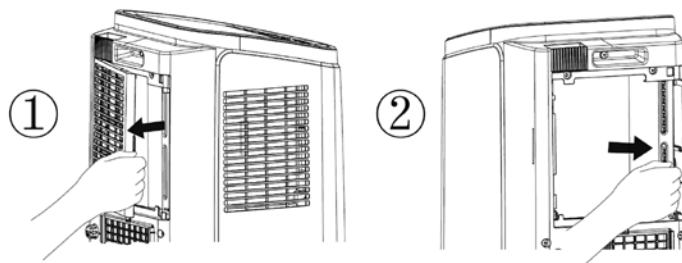

Figura 12

G SCARICO DELL'ARIA

Lo scarico dell'aria è regolabile in direzione orizzontale e verticale. Per modificare il flusso d'aria in direzione orizzontale, ruotare le lamelle di scarico orizzontali con la leva 1. Per modificare il flusso d'aria in direzione verticale, ruotare le lamelle di scarico verticali con la leva 2 (vedere la figura 12).

H SVUOTAMENTO DEL SERBATOIO DELL'ACQUA

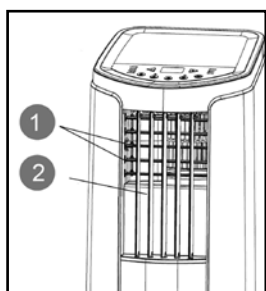
In condizioni estreme potrebbe essere necessario effettuare lo svuotamento del serbatoio interno. Quando il serbatoio dell'acqua è pieno, sul display appare il codice H8. Il climatizzatore si spegne automaticamente. Procedere allo svuotamento del serbatoio secondo le istruzioni che seguono:

- 1 Non spostare l'unità. Movimenti bruschi possono provocare perdite d'acqua.
- 2 Prima di iniziare l'operazione disattivare l'apparecchio e staccare la spina dalla presa della corrente.
- 3 Sistemare un pentolino o un recipiente adatto a terra sotto il foro di scarico.
- 4 Togliere il tappo di gomma dal foro di scarico e far defluire l'acqua dal serbatoio ($\pm 0,5$ L), figura 13.
- 5 Richiudere il foro con il tappo, inserire la spina nella presa e accendere l'apparecchio. Il codice di guasto H8 non è più visibile sul display.



AVVERTENZA

In condizioni normali il condizionatore scarica l'acqua condensata attraverso il tubo di scarico dell'aria.



Figura 13

Per scaricare l'acqua di condensa dalla vasca inferiore è possibile collegare un tubo permanente con il relativo supporto. Per il montaggio di questo tubo con supporto, consultare la sezione I.

I MONTAGGIO DEGLI ALTRI COMPONENTI IN DOTAZIONE.

Montaggio dello scarico permanente dell'acqua di condensa.

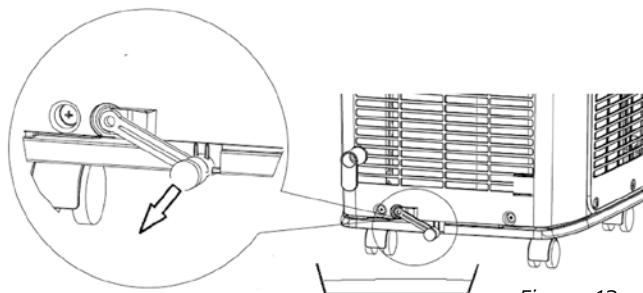
Quando il climatizzatore è nella modalità di deumidificazione, occorre montare un tubo di scarico dell'acqua di condensa.

- 1 Smontare il tappo dell'acqua di condensa sul retro dell'unità ruotandolo in senso antiorario e smontare il coperchio di gomma dallo scarico (vedere la figura 14).



Figura 14

- 2 Collegare il manicotto del tubo H in dotazione (vedere la figura 1) a questo scarico (vedere la figura 15).

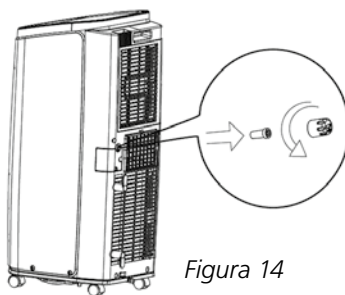

Figura 15

- 3 Collegare un tubo per l'acqua (non in dotazione) al manicotto del tubo (vedere la figura 16).

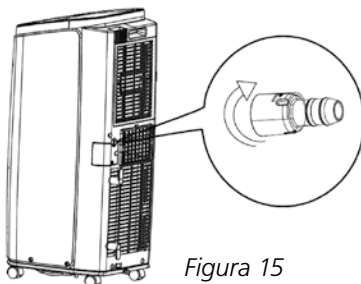

Figura 16

- 4 Collegare il tubo per l'acqua di condensa a un pozzo di scarico o a una vasca di raccolta.
- 5 Evitare di immergere il tubo di scarico nell'acqua e orientarlo sempre verso il basso (vedere la figura 17).

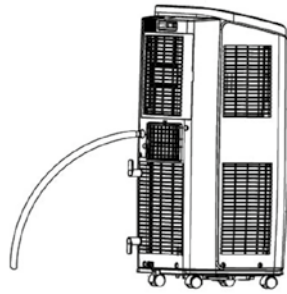

Figura 17

Montaggio dei ganci del cavo della corrente.

- 1 Montare i ganci E in dotazione utilizzando le viti F (vedere la figura 1) sul retro del climatizzatore (vedere la figura 18).

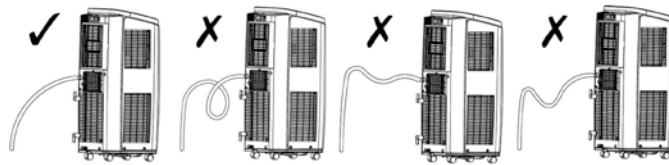

Figura 18

Montaggio del tubo di scarico con il relativo supporto.

Per scaricare l'acqua di condensa nella vasca inferiore, il climatizzatore è dotato di un tubo con il relativo supporto.

- 1 Smontare il tappo di gomma (vedere la figura 19).

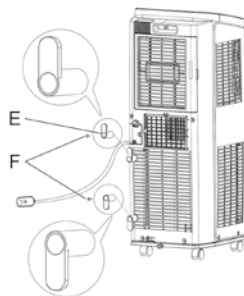

Figura 19

- 2 Collegare il tubo J in dotazione (vedere la figura 1) al posto del tappo di gomma (vedere la figura 20), quindi fissare il tubo con la fascetta I.

- 3** Montare il supporto G del tubo (vedere la figura 1) sul retro del climatizzatore (vedere la figura 21)

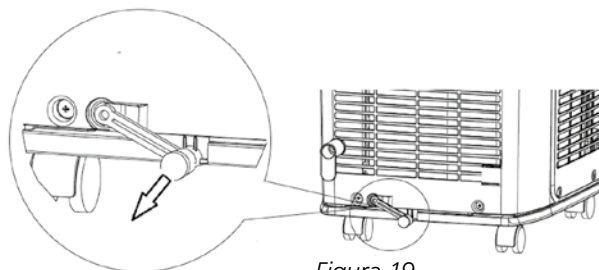

Figura 21

- 4** Se il tubo non viene utilizzato per lo scarico dell'acqua di condensa, inserire il tubo nel supporto per evitare le perdite (vedere la figura 22).

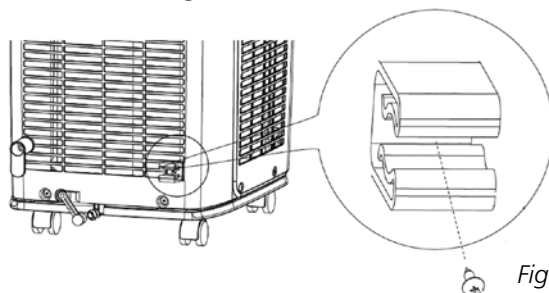

Figura 22

- 5** Per scaricare l'acqua di condensa, estrarre il tubo dal supporto e scaricare l'acqua di condensa in un pozzo di scarico o in una vasca di raccolta (vedere la figura 23).

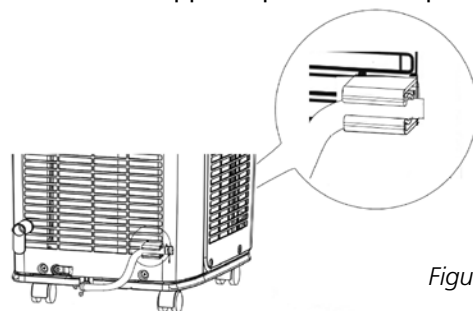

Figura 23

J PULIZIA

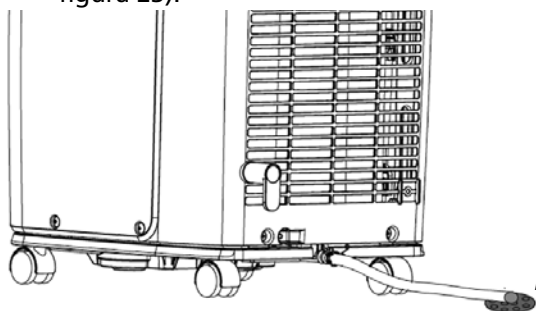

IMPORTANTE

Spegnere l'unità ed estrarre la spina dalla presa prima di pulire l'apparecchio o i filtri o prima di sostituire i filtri.

Pulire la superficie esterna del climatizzatore con un panno morbido ed umido. Non usare agenti chimici aggressivi, benzina, detersivi o altre soluzioni per la pulizia. Per la manutenzione dei filtri, cfr. capitolo F "Filtro dell'aria".



AVVERTENZA

Non usare mai il condizionatore senza il filtro di garza.

K SISTEMAZIONE DELL'APPARECCHIO DOPO L'USO

- 1** Svuotare il serbatoio dell'acqua (fare riferimento al capitolo H).
- 2** Pulire (o sostituire) il filtro di garza (leggere anche il capitolo D).
- 3** Impostare l'apparecchio nella modalità ventola per un paio d'ore per assicurarsi che l'interno del climatizzatore si asciughi completamente.
- 4** Proteggere l'apparecchio dalla polvere e sistemarlo in un luogo asciutto lontano dalla portata dei bambini.

L GUIDA ALLA RICERCA GUASTI

Difetto	Diagnosi	Rimedio
Il condizionatore non funziona.	Interruzione della corrente elettrica (blackout)?	Attendere il ripristino della corrente elettrica di rete.
	Spina allentata?	Reinserire la spina.
	Interruttore aria disinserito o fusibile interrotto?	Fare intervenire opportunamente un tecnico qualificato.
	Malfunzionamento del circuito?	Fare sostituire il circuito da tecnico competente.
Raffreddamento (riscaldamento) difettoso.	Il gruppo si riavvia subito dopo l'arresto?	Attendere 3 minuti prima di riavviare il gruppo.
	Alimentazione elettrica insufficiente?	Attendere il ripristino della tensione.
	Il filtro aria è intasato?	Pulire il filtro.
	La temperatura è quella prevista?	Regolare eventualmente la temperatura.
Il condizionatore non riceve segnali dal telecomando ovvero lo stesso non recepisce.	La porta e la finestra sono chiuse?	Chiudere la porta e la finestra.
	Il gruppo è soggetto a interferenze gravi (pressione statica, instabilità di tensione)?	Disinserire la spina. Attendere 3 minuti, reinserire la spina elettrica e riavviare il gruppo.
	Il telecomando è all'interno del campo di ricezione?	Il range di ricezione del telecomando è 8 metri: non deve essere superato.
	Presenza di ostacoli?	Rimuovere eventuali ostacoli.
	Ricettività telecomando insufficiente?	Controllare le batterie del telecomando. In caso di alimentazione insufficiente sostituire le batterie.
Mancata erogazione di aria soffiata dal condizionatore.	Presenza di lampada fluorescente nell'ambiente?	Portare il telecomando in prossimità del condizionatore. Spegnere la lampada fluorescente e riprovare.
	Mandata o aspirazione aria impedita.	Rimuovere eventuali ostacoli.
	Mancato raggiungimento temperatura interna impostata in modalità riscaldamento.	Disinserimento soffiante gruppo interno al raggiungimento della temperatura impostata.
	Avvio tempestivo modalità riscaldamento?	Normalmente, il condizionatore ritarda l'avvio per evitare l'immissione di aria fredda.
Impossibile regolare la temperatura impostata.	L'evaporatore attiva lo sbrinamento? (Controllare estraendo il filtro)	È normale? Il condizionatore effettua la sbrinatoria. A sbrinatoria terminata si ripristina il funzionamento.
	Il gruppo funziona in modalità auto?	Impossibile regolare la temperatura in modalità auto.
Presenza di odori estranei	La temperatura prescritta supera l'intervallo di temperatura impostato?	Intervallo temperature impostato: 16 °C ÷ 30 °C
Rumori estranei durante il funzionamento.	Presenza di odori estranei nell'ambiente (mobili, fumo di sigaretta, ecc.)	Eliminare gli odori estranei. Pulire il filtro.
Percezione di flusso d'acqua.	Presenza di interferenze radio, meteoriche, ecc.?	Disinserire l'alimentazione, reinserire e riavviare il gruppo.
	Con gruppo appena inserito o disinserto?	Normale presenza di rumore di refrigerante in movimento nel condizionatore.

E5	Protezione sovracorrente.	Disinserire l'alimentazione e riavviare dopo 10 minuti. In presenza di E5 persistente, consultare tecnico competente per gli interventi del caso.
H8	Presenza di acqua nella struttura di supporto.	1. Eliminare l'acqua dal supporto. 2. In presenza di H8 persistente, consultare tecnico competente per gli interventi del caso.
F1	Sensore temperatura ambiente difettoso.	Rivolgersi a un tecnico competente per gli interventi del caso.
F2	Sensore temperatura evaporatore difettoso.	Rivolgersi a un tecnico competente per gli interventi del caso.
F0	1. Perdita di refrigerante. 2. Impianto occluso.	1. Riavviare il gruppo previo disinserimento della spina elettrica e sosta di 30 minuti. 2. Se l'anomalia persiste rivolgersi al servizio assistenza postvendita.
H3	Protezione anti-sovraccarichi compressore. H8 Protezione anti-sovraccarichi difettosa.	1. Controllare l'eventuale presenza di temperatura e umidità ambiente elevate. Se la temperatura ambiente risulta eccessiva, disinserire l'alimentazione del gruppo e attendere che la temperatura diminuisca al di sotto di 35 °C per poi reinserire la corrente. 2. Verificare l'eventuale ostruzione dell'evaporatore e del condensatore da parte di oggetti estranei. Rimuovere ogni impedimento, disinserire e poi riattivare il gruppo. 3. Se l'anomalia persiste rivolgersi al servizio assistenza postvendita.
E8	Panne de la protection anti-surcharge	
F4	Discontinuità elettrica o cortocircuito sensore temperatura flessibile aria esterna.	Rivolgersi a un tecnico dell'assistenza postvendita per gli interventi del caso.

Non tentare mai di smontare o riparare l'apparecchio. La riparazione da parte di persone inesperte rende nulla la garanzia e potrebbe comportare un pericolo per l'utente.

M GARANZIA

Il condizionatore d'aria ha una garanzia di 24 mesi dalla data d'acquisto. Entro questo periodo vengono riparati gratuitamente tutti i difetti di fabbricazione o vizi del materiale. Qui di seguito sono riportate le condizioni della garanzia:

1. Rifiutiamo esplicitamente tutte le altre richieste di risarcimento, compresi danni derivanti.
2. La riparazione o la sostituzione di parti entro il termine di garanzia non comporta la proroga della garanzia stessa.
3. La garanzia non è valida qualora siano state apportate modifiche all'apparecchio, qualora siano state montate componenti non originali o qualora siano state effettuate riparazioni da terzi.
4. Nella garanzia non sono comprese le parti soggette a normale usura, quali il filtro.
5. La garanzia vale unicamente dietro presentazione della ricevuta d'acquisto originale datata e qualora l'apparecchio non sia stato modificato.
6. La garanzia non è valida in caso di danno sorto in seguito ad operazioni che non sono descritte in questo manuale o in seguito a negligenza.

7. Le spese di spedizione ed i rischi che la spedizione del apparecchio o delle parti comporta sono sempre a carico dell'acquirente.
8. I danni derivanti dal non aver utilizzato i filtri raccomandati da Qlima non sono coperti dalla garanzia.

Per prevenire costi inutili, si consiglia di consultare dapprima le istruzioni d'uso. Qualora nelle istruzioni non vi sia alcun suggerimento in merito, rivolgersi al rivenditore di fiducia per la riparazione del condizionatore d'aria.

N DATI TECNICI

I valori riportati sono indicativi, dati soggetti a modifiche

Modello		P426
Cap. di raffreddamento*	W	2640
EE Class*		A
EER*		2.62
Consumo energia	kW	1.01
Consumo energia Standby	W	0.3
Corrente nom.	A	4.4
Alimentazione	V/Hz/PH	230 / 50 / 1
Flusso aria max.	m ³ /h	330
Deumidificazione max. **	L/24h	30
Ideale per ambienti fino a	m ³	65 - 90
Tipo di compressore		rotante
Refrigerante	tipo/gr	R-32 / 350
Termostato	°C	16 - 30
Velocità ventola		3
Max. Livello di pressione acustica (sound pressure level / sound power level)	dB(A)	54 / 64
Dimensioni (b x h x p)	mm	315 x 770 x 395
Peso netto	kg	27.5
Protezione unità		IP X0
Telecomando		ja
Amperaggio fusibile		3.15A / 250V

* Conforme a EN14511

** Tasso di umidità relativa pari al 80% ad una temperatura di 32°C

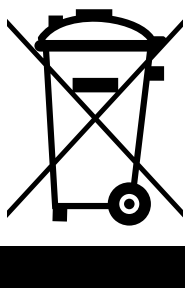

Non smaltire le apparecchiature elettriche insieme ai rifiuti generici; utilizzare la raccolta separata. Mettersi in contatto con l'amministrazione pubblica per sapere se è disponibile un sistema di raccolta adeguato. Se le apparecchiature elettriche vengono disperse in discariche o depositi di rifiuti, potrebbe verificarsi una perdita di sostanze pericolose nelle acque sotterranee e terminare nella catena alimen-

tare producendo un effetto dannoso per la salute ed il benessere. Non gettare le batterie nel fuoco, ciò potrebbe provocare un'esplosione o la fuoriuscita di liquidi pericolosi. Qualora il telecomando venga sostituito o eliminato, rimuovere le batterie e smaltirle secondo le norme vigenti, in quanto queste contengono materiali dannosi per l'ambiente.

Informazioni sulla tutela ambientale: In questo apparecchio sono contenuti gas fluorinati ad effetto serra in base al Protocollo di Kyoto. L'apparecchio deve essere mantenuto o smantellato solo da persone esperte.

L'apparecchio contiene refrigerante R32 nella quantità indicata nella precedente tabella. Non scaricare il gas R32 nell'atmosfera: R32 è un gas fluorinato ad effetto serra con potenziale di riscaldamento globale GWP pari a 675.

Gli elettrodomestici e gli apparecchi elettrici fuori uso non devono essere smaltiti come rifiuti domestici. Utilizzare gli appositi centri di consegna e riciclaggio, se disponibili. Rivolgersi alle autorità locali o ai punti di vendita per le informazioni del caso.

BELANGRIJKE ONDERDELEN

- ① Bedieningspaneel
- ② Luchtuitblaasrooster verticaal
- ③ Luchtuitblaasrooster horizontaal
- ④ Wielen
- ⑤ Houder afstandbediening
- ⑥ Elektriciteitsnoer
- ⑦ Lucht inlaat condensor
- ⑧ Lucht inlaat filters koeler
- ⑨ Verbindingsstuk
- ⑩ Luchtafvoerslang
- ⑪ Raamdoorvoer

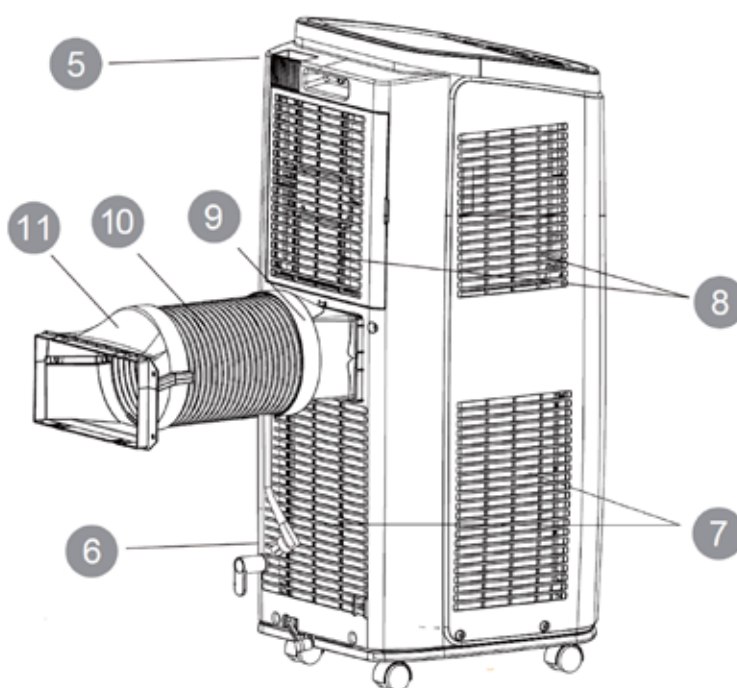
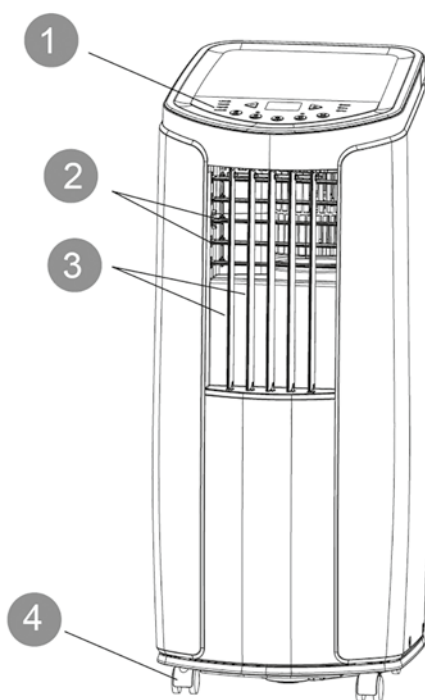

1. LEES EERST DE GEBRUIKSAANWIJZING.

2. RAADPLEEG BIJ TWIJFEL UW DEALER.

Geachte mevrouw, meneer,

Van harte gefeliciteerd met de aankoop van uw airconditioner. Naast het koelen van de lucht heeft deze airconditioner nog een drietal functies, namelijk luchtontvochtiging, -circulatie en luchtfiltratie. De verrijdbare airconditioner is uiterst gemakkelijk te bedienen en te verplaatsen. U heeft een kwaliteitsproduct aangeschaft waar u nog vele jaren plezier van zult hebben, mits u de airconditioner verantwoord gebruikt. Lees daarom eerst deze gebruiksaanwijzing voor een optimale levensduur van uw airconditioner.

Wij wensen u veel koelte en comfort met uw airconditioner.

Met vriendelijke groeten,

PVG Holding B.V.

Afdeling klantenservice

A VEILIGHEIDSVOORSCHRIFTEN

Lees deze gebruikershandleiding aandachtig alvorens het toestel te gebruiken en bewaar het voor later. Installeer dit toestel enkel wanneer het voldoet aan de lokale/nationale wetgeving, regelgeving en normen. Dit product is bedoeld om gebruikt te worden als een airconditioner in woningen en is alleen geschikt voor gebruik binnenshuis in woonkamers, keukens en garages op droge plaatsen, in normale huishoudelijke omstandigheden.



BELANGRIJK

- De installatie moet volledig in overeenstemming zijn met de ter plaatse geldende voorschriften, bepalingen en normen.
- Het apparaat is uitsluitend geschikt voor gebruik op droge plaatsen, binnenshuis.
- Controleer de netspanning.
- Dit apparaat is uitsluitend geschikt voor een geaard stopcontact, aansluitspanning 230 Volt/ 50 Hz.
- Het apparaat MOET altijd geaard worden aangesloten. Als de stroomvoorziening niet geaard is, mag u het apparaat absoluut niet aansluiten.
- De stekker moet altijd makkelijk toegankelijk zijn als het apparaat is aangesloten.
- Lees deze gebruiksinstructie zorgvuldig en volg de aanwijzingen.

Controleer vóór het aansluiten van het apparaat of:

- de aansluitspanning overeenkomt met die op het typeplaatje;
- stopcontact en stroomvoorziening geschikt zijn voor het apparaat;
- de stekker van het snoer in het stopcontact past;
- het apparaat op een stabiele en vlakke ondergrond staat.

Laat de elektrische installatie controleren door een erkend vakman als u er niet zeker van bent dat alles in orde is.

- De airconditioner is een veilig apparaat. Het is volgens de CE veiligheidsnormen gefabriceerd. Toch dient u, zoals bij ieder elektrisch apparaat, voorzichtig te zijn bij het gebruik ervan.
- De luchtinlaten en luchtuitlaten nooit afdekken.
- Leeg het waterreservoir via het wateraftappunt voordat u het apparaat verplaatst.
- Breng het apparaat nooit in contact met chemicaliën.
- Steek geen voorwerpen in de openingen van het apparaat.
- Breng het apparaat nooit in contact met water. Het apparaat niet met water besproeien of onderdompelen in verband met kortsluitingsgevaar.
- Haal altijd eerst de stekker uit het stopcontact voordat het apparaat of een onderdeel ervan moet worden schoongemaakt of vervangen.
- Sluit het apparaat **NOOIT** aan met behulp

van een verlengsnoer. Is een geschikt geaard stopcontact niet voorhanden, laat dit dan installeren door een erkend elektricien.

- Wees uit veiligheidsoverwegingen altijd voorzichtig met kinderen in de buurt van dit apparaat, zoals met ieder elektrisch apparaat.
- Laat eventuele reparaties –buiten het regelmatig onderhoud om- altijd uitvoeren door een erkend servicemonteur of uw leverancier, anders kan dit leiden tot het vervallen van de garantie.
- Haal altijd de stekker uit het stopcontact als het apparaat niet wordt gebruikt.
- Een beschadigd elektriciteits snoer alleen laten vervangen door de leverancier of een bevoegd persoon/servicepunt.
- Dit apparaat is niet bedoeld voor gebruik door personen (inclusief kinderen) met verminderde lichamelijke, geestelijke of zintuiglijke vermogens, of gebrek aan ervaring en kennis, tenzij er toezicht wordt gehouden op en instructies worden gegeven voor het gebruik van het apparaat door iemand die verantwoordelijk is voor hun veiligheid.
- Er dient toezicht te worden gehouden op kinderen om er zeker van te zijn dat zij niet met het apparaat spelen.
- Dit apparaat kan worden gebruikt door kinderen vanaf 8 jaar en mensen met een lichamelijke, zintuiglijke of verstandelijke beperking en door mensen die geen ervaring met of kennis over het apparaat hebben als er toezicht op hen wordt gehouden of ze instructies hebben gekregen over



veilig gebruik van het apparaat en op de hoogte zijn van de risico's.

- Zorg ervoor dat kinderen niet met het apparaat spelen.
- Reiniging en onderhoud dient niet te worden uitgevoerd door kinderen waarop geen toezicht wordt gehouden.



LET OP!

- Gebruik het apparaat nooit met een beschadigd snoer of stekker. Klem het snoer nooit af en voorkom contact met scherpe kanten.
- De ruimte waarin dit apparaat wordt gebruikt nooit volledig luchtdicht afsluiten (ook niet bij gebruik van twee luchtslangen). Dit voorkomt onderdruk in deze ruimte. Negatieve druk (=onderdruk) de veilige werking van geisers, afzuigkappen, ovens e.d. ontregelen.
- Het niet volgen van de aanwijzingen kan leiden tot het vervallen van de garantie op het apparaat.
- Til het toestel altijd met twee personen.

B MEEGELEVERDE DELEN

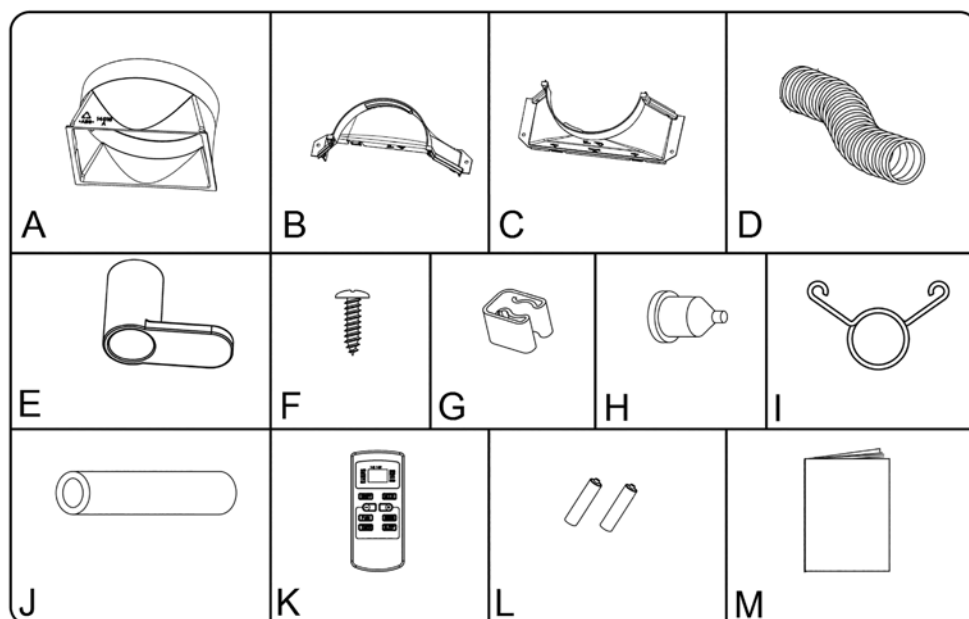

Afbeelding 1

- a. Koppelstuk luchtafvoer slang aan de unit
- b. Deel koppelstuk luchtafvoer slang raamdoorvoer
- c. Deel koppelstuk luchtafvoer slang raandoorvoer
- d. Luchtafvoerslang
- e. Kabelhaken
- f. Schroef
- g. Houder condenswaterslang
- h. Slangtule condenswaterslang
- i. Slangklem
- j. Condenswaterslang
- k. Afstandbediening
- l. Batterijen
- m. Handleiding

C DE INSTALLATIE



LET OP!

Vóór de ingebruikname van uw airconditioner moet deze minimaal 2 uur rechtop hebben gestaan.

De airconditioner is verplaatsbaar en kan gemakkelijk ergens anders worden geplaatst. Let daarbij op het volgende:

- 1 Zorg dat het apparaat rechtop en op een vlakke ondergrond staat.
- 2 Het apparaat niet in badkamer, douche of in een andere vochtige omgeving gebruiken.
- 3 Voor een goede luchtcirculatie tenminste 30 cm rondom het apparaat vrij houden. Zie afbeelding 2.

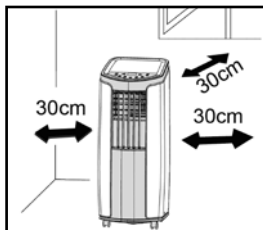

Afbeelding 2

- 4** Verbind de twee koppelstukken B en C (zie afbeelding 1) door deze in de richting van de pijl (zie afbeelding 3), stevig in elkaar te drukken. Draai vervolgens koppelstuk B en C op de luchtslang.

- 5** Draai vervolgens koppelstuk A op de luchtslang.

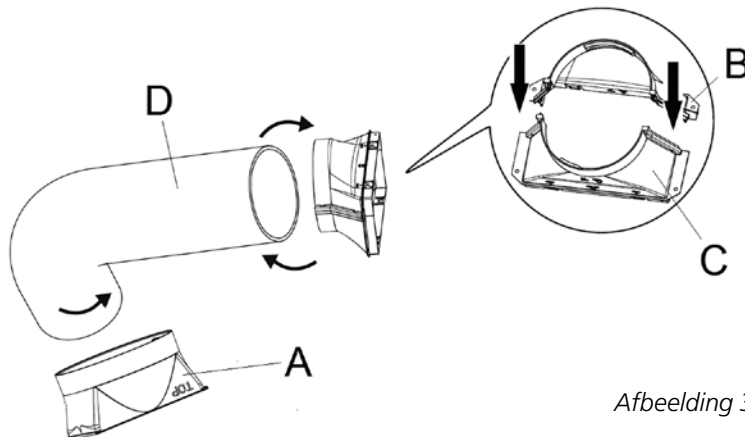

Afbeelding 3

- 6** Verbind de luchtslang met koppelstuk A (zie afbeelding 1) aan de airconditioner door deze door de geleidingen A aan de achterzijde van de airconditioner omlaag te schuiven tot voorbij de sluiting B (zie afbeelding 4).

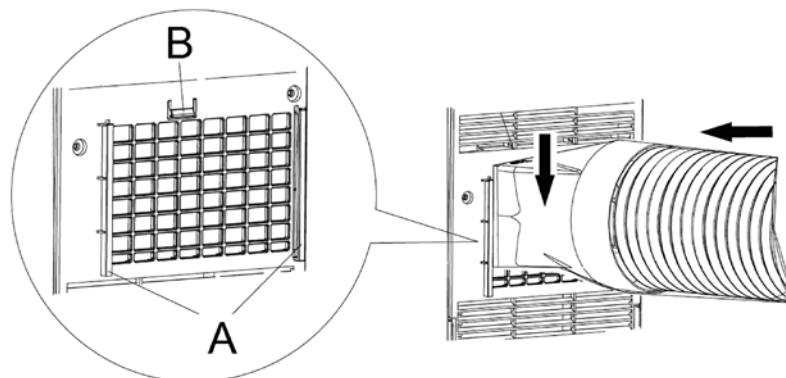

Afbeelding 4

- 7** Voer de andere zijde van de slang met koppelstuk B/C naar buiten, bijvoorbeeld door een raamkier (zie afbeelding 5). Zorg ervoor dat de slang zo recht mogelijk loop (zie afbeelding 6).

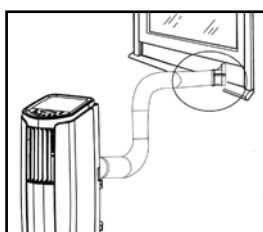

Afbeelding 5

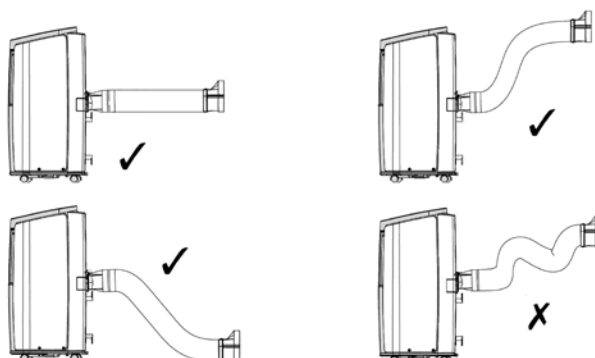

Afbeelding 6



OPMERKING





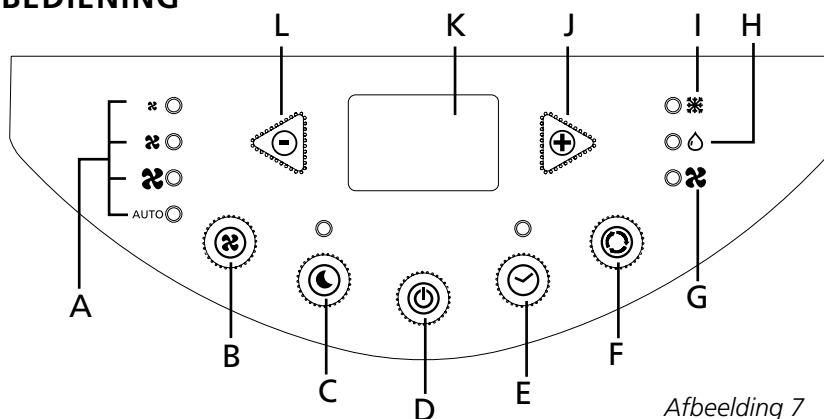

De flexibele luchtafvoerslang kan tot ca. 1500 mm worden uitgerekt. De lengte van deze slang is op de capaciteit van het apparaat berekend. Het gebruik van andere slangen of verlengstukken kan storingen aan het apparaat veroorzaken. De lucht moet ongehinderd kunnen stromen, anders kan dit oververhitting van het apparaat of condensatie van water in de luchtafvoerslang tot gevolg hebben. Zorg er daarom voor dat er geen knikken of scherpe bochten in de luchtslang zitten. Om een optimaal resultaat te verkrijgen dienen de luchtslangen tijdens gebruik van de airconditioner korter gehouden te worden dan 1 meter.

D BEDIENING





Afbeelding 7

- Stand ventilator
- Selectie toets ventilator
- Selectie toets sleep functie
- On/ Off toets
- Selectie toets timer functie
- Selectie toets koelen ontvochtigen ventileren
- LED ventileren functie
- LED ontvochtigen functie
- LED koelen functie
- Toets verhogen setpoint / verhogen tijd timer functie
- Display, geeft setpoint weer of ingestelde tijd
- Toets verlagen setpoint / verlagen tijd timer functie



- 1 Steek de stekker in het stopcontact.
- 2 Druk op de -toets om de airconditioner in te schakelen.
- 3 Met de -toets kunt u de gewenste functie instellen. Door op de -toets te drukken verspringt de functie van het apparaat als volgt:
 -  Koelen
 -  Ontvochtigen
 -  Lucht circuleren

KOELEN

Wanneer het apparaat in deze functie is ingesteld kunt u de volgende handelingen verrichten:

- Met de -toets kunt u de gewenste ventilatorsnelheid instellen. Door op de -toets te drukken verspringt de ventilatorsnelheid als volgt:
 - ✖ Laagste snelheid
 - ✖ Middelste snelheid
 - ✖ Hoogste snelheid
- AUTO Auto Automatische snelheid

In de stand "AUTO" zal de ventilator snelheid automatisch in toerental afnemen / toenemen afhankelijk van de ingestelde gewenste ruimte temperatuur en de werkelijke ruimte temperatuur.

- Met de knoppen  en  wordt de gewenste temperatuur ingesteld (tussen 16°C en 30°C). Het display toont deze instelling.



Het hangt van de omgevingscondities af of de gewenste temperatuur ook werkelijk bereikt kan worden: Het is normaal wanneer de kamer temperatuur boven de "set temp" blijft.

ONTVOCHTIGEN

Als het apparaat (vrijwel) uitsluitend als ontvochtiger wordt gebruikt, breng dan **niet** de luchtafvoerslang aan en laat de warme lucht terugstromen in de te ontvochtigen ruimte. U dient wel een waterafvoerslang op de afvoer aan te brengen. Zie hiervoor hoofdstuk I.

BEDIENING ONTVOCHTIGING



Door op de  toets op de afstandsbediening of op de MODE (FUNCTIE) toets van het controlepaneel te drukken selecteert u de ontvochtigingsfunctie. De ventilator werkt dan op de laagste snelheid.

Het ontvochtiger lampje gaat branden en blijft aan terwijl het apparaat ontvochtigt.

LUCHTCIRCULATIE

In deze functie zal het apparaat alleen de lucht circuleren. De ingaande lucht wordt niet gekoeld of ontvochtigd, maar wel gefilterd.

Als het apparaat in deze functie ingesteld is kunt u de volgende handelingen verrichten:

- Met de -toets kunt u de gewenste ventilatorsnelheid instellen. Door op de -toets te drukken verspringt de ventilatorsnelheid als volgt:
 - ✖ Laagste snelheid
 - ✖ Middelste snelheid
 - ✖ Hoogste snelheid
- AUTO Auto Automatische snelheid

- 4 Bij het uitschakelen van het apparaat zal de laatst ingestelde functie worden onthouden.

TIMER

- 5 Indien gewenst kunt u gebruik maken van de timer functie. Met deze functie kunt u het apparaat op een vooraf ingestelde tijd laten in- of uitschakelen. Ga hiervoor als volgt te werk:

- **Inschakelen**

- Zorg ervoor dat het apparaat in de juiste functie staat: ❄️, 💧 of 🌀.
- Zet het apparaat uit door op ⏻-toets te drukken, zorg er wel voor dat de stekker goed in het stopcontact zit.
- Druk op de ⏸️-toets. Het lampje "Timer set" zal gaan branden.
- Stel nu met de knoppen ⏪ en ⏩ een tijd in tussen de 1 en 24 uur.
- Als de ingestelde tijd voorbij is zal het apparaat inschakelen.

- **Uitschakelen**

- Druk tijdens de werking van het apparaat op de ⏸️-toets. Het lampje "Timer set" zal gaan branden.
- Stel nu met de knoppen ⏪ en ⏩ een tijd in tussen de 1 en 24 uur.
- Als de ingestelde tijd voorbij is zal het apparaat uitschakelen.



OPMERKINGEN

Om de levensduur van de compressor te verlengen is deze zo ingesteld, dat deze pas drie minuten na het (weer) aanzetten van het apparaat begint te werken.

Het koelsysteem wordt uitgezet zodra de omgevingstemperatuur lager is dan de ingestelde waarde. De ventilator blijft op de ingestelde snelheid werken. Als de omgevingstemperatuur weer boven de ingestelde waarde stijgt, wordt het koelen hervat.

SLEEP

- 6** Door op de Sleep toets te drukken wordt de sleep functie ingeschakeld. De sleep functie is alleen in te schakelen in de Koel functie. Na het inschakelen van de sleep functie zal de ingestelde temperatuur na 1 uur in bedrijf te zijn geweest met 1°C verhoogd worden. Na twee uren in bedrijf te zijn, wordt de ingestelde temperatuur nogmaals met 1°C verhoogd. De airconditioner zal nu op deze temperatuur blijven werken.

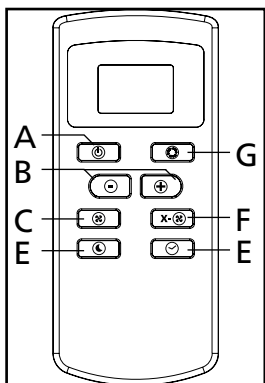

Afbeelding 8

E AFSTANDBEDIENING

- On / Off toets
- Toets instellen Timer tijd en setpoint
- Toets ventilator snelheid
- Toets sleep functie
- Toets timer functie.
- Toets nadraaien ventilator bij uitschakelen unit
- Functie selectie toets

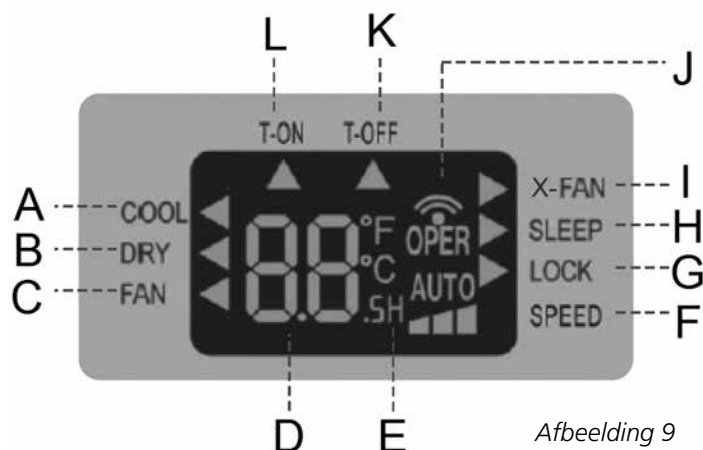

Afbeelding 9

- a. Functie koelen
- b. Functie ontvochtigen
- c. Functie Ventileren
- d. Ingestelde tijd bij timer functie of ingestelde temperatuur
- e. "H" knippert bij instellen timer tijd
- f. Ingestelde ventilator snelheid.
- g. Toetsen zijn vergrendeld.
- h. Sleep functie is ingeschakeld.
- i. Nadraaien ventilator is ingeschakeld
- j. Zend signaal afstandbediening
- k. Timer functie uitschakelen airconditioner geactiveerd
- l. Timer functie inschakelen airconditioner geactiveerd

Richt de voorzijde van de afstandsbediening richting het bedieningspaneel van de airconditioner. De maximale afstand bedraagt 5 meter.

De bedieningstoetsen van de afstandsbediening hebben dezelfde functie als die van het bedieningspaneel. De functies zijn met de afstandsbediening op dezelfde wijze instelbaar als met het bedieningspaneel van de airconditioner met uitzondering van de timer functie. Tevens heeft de afstandsbediening nog een X-fan functie en kunnen de toetsen van de afstandsbediening geblokkeerd worden tegen ongewenst gebruik.

X-FAN

Door op de toets X-Fan te drukken wordt de X-Fan functie ingeschakeld. De ventilator van de airconditioner zal nu na uitschakelen van de unit nog enige tijd doordraaien.

LOCK

Door het gelijktijdig indrukken van de + en de – toets worden de toetsen van de afstandsbediening geblokkeerd. Door nogmaals op de + en de – toets te drukken worden de toetsen weer gedeblokkeerd.

PROGRAMMEREN TIMER FUNCTIE MET DE AFSTANDBEDIENING

Instellen inschakel tijd

- 1** Stel de gewenste modus in, koelen drogen of ventileren.
- 2** Zet de afstandbediening uit met de on/off toets.
- 3** Druk op de Timer toets. Het pijltje onder T-on en de letter H zal gaan knipperen.
- 4** Met de – en + toets kan de gewenste tijdsduur van uitschakelen worden ingesteld.
- 5** Richt de afstandbediening, terwijl het pijltje onder T-on en de letter H nog knipperen, op het display van de airconditioner en druk vervolgens nogmaals op de timer toets. Een pieptoon is hoorbaar en de Timer LED van de airconditioner zal gaan branden.
- 6** Om de timer functie uit te schakelen, druk op de on/off toets met de afstandsbediening gericht naar de airconditioner. De Timer LED zal uitgaan. De timer functie is nu uitgeschakeld.

Instellen uitschakel tijd

- 1 Stel de gewenste modus in, koelen drogen of ventileren.
- 2 Zet de afstandbediening aan met de on/off toets.
- 3 Druk op de Timer toets. Het pijltje onder T-off en de letter H zal gaan knipperen.
- 4 Met de – en + toets kan de gewenste tijdsduur van uitschakelen worden ingesteld.
- 5 Richt de afstandbediening, terwijl het pijltje onder T-off en de letter H nog knipperen, op het display van de airconditioner en druk vervolgens nogmaals op de timer toets. Een pieptoon is hoorbaar en de Timer LED van de airconditioner zal gaan branden.
- 6 Om de timer functie uit te schakelen, druk op de on/off toets met de afstandsbediening gericht naar de airconditioner. De Timer LED zal uitgaan. De timer functie is nu uitgeschakeld.

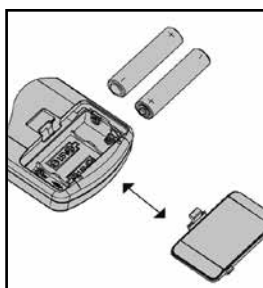

Afbeelding 10

Plaatsen batterijen

Verwijder het batterij klepje in de richting van de pijl, zie afbeelding 10. Plaats de nieuwe batterijen, let daarbij op de + en de – polen en plaats het batterij klepje terug.

Gebruik 2 LR03 AAA 1,5 Volt batterijen. Gebruik geen oplaadbare batterijen of batterijen van een verschillend type.

F LUCHTFILTER

De airconditioner is uitgevoerd met twee schermfilters om de circulerende lucht te zuiveren. Reinig na iedere twee weken gebruik deze filters. Verwijder als eerste de filter aan de achterzijde van de airconditioner vervolgens kan nu ook het filter aan de zijkant uit de airconditioner genomen worden (zie afbeelding 11).

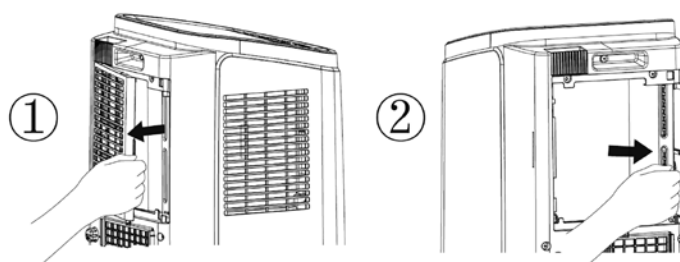

Afbeelding 11

Reinig de filters met een zachte borstel. Bij hardnekkig vuil mogen de filter uitgespoeld worden met lauw water met een maximale temperatuur van 40°C. Laat de filters eerst drogen alvorens ze terug te plaatsen in de airconditioner.

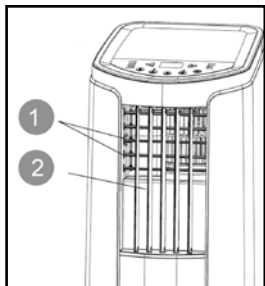

Afbeelding 12

G RICHTING LUCHTUITBLAAS

De luchtuitlaat is zowel in horizontale richting als in verticale richting te verstellen. Voor het wijzigen van de horizontale luchtstroom, verdraai de horizontale uitblaaslamellen met de hendel 1. Voor het wijzigen van de verticale luchtstroom verdraai de middelste horizontale uitblaas lamel 2 (zie afbeelding 12).

H LEGEN WATERRESERVOIR

In extreme omstandigheden kan het noodzakelijk zijn om het interne waterreservoir te legen. Bij een vol waterreservoir geeft het display H8 aan. De airconditioner slaat automatisch af. Ga voor het legen van het waterreservoir als volgt te werk:

- 1 Verplaats de unit niet. Heftige bewegingen kunnen waterlekage geven.
- 2 Eerst het apparaat uitzetten en de stekker uit het stopcontact halen.
- 3 Leg een pannetje of een passend bakje op de grond onder de afvoeropening.
- 4 Haal de rubberen afsluitdop van de afvoer en laat het water er uit lopen ($\pm 0,5$ L), afbeelding 13.
- 5 Schuif de afsluitdop terug om de afvoer, steek de stekker in het stopcontact en zet het apparaat aan. Storingscode H8 zal niet meer zichtbaar zijn op het display.



OPMERKING

Bij gebruik als airconditioner wordt onder normale condities het condenswater via de luchtafvoerslang afgevoerd.

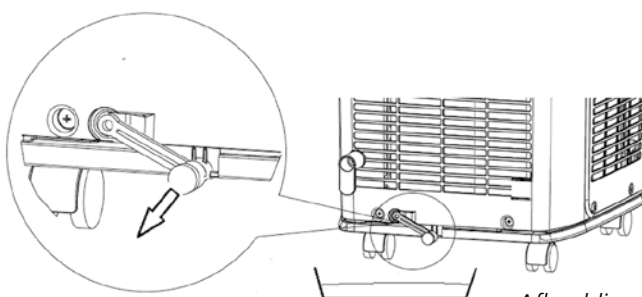

Afbeelding 13

Voor het aftappen van het condenswater uit de onderste condenswaterbak bestaat de mogelijkheid om een permanente slang met slanghouder aan te sluiten. Voor de montage van deze slang met houder zie hoofdstuk I.

I MONTAGE OVERIGE MEEGELEVERDE ONDERDELEN

Montage permanente condenswater afvoer

Wanneer de airconditioner wordt gebruikt in de functie ontvochtigen, moet er een condenswaterslang worden gemonteerd.

- 1 Verwijder aan de achterzijde van de unit de condenswaterdop door deze linksom te draaien en neem de rubber dop uit de afvoer (zie afbeelding 14).

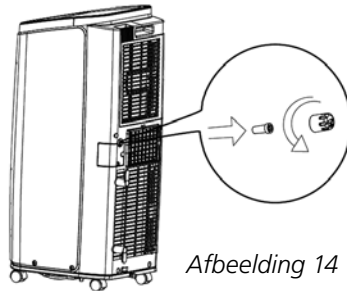

- 2 Sluit de meegeleverde slangtule H (zie afbeelding 1) aan op deze afvoer (zie afbeelding 15).

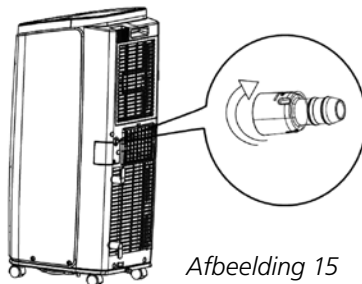

- 3 Verbind een waterslang (niet meegeleverd) aan de slangtule (zie afbeelding 16).

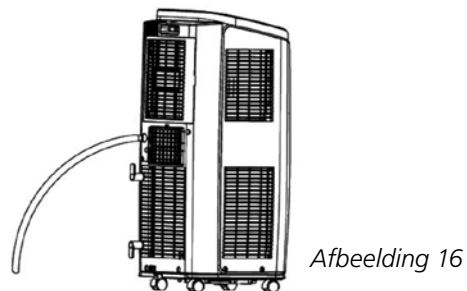

- 4 Zorg ervoor dat de condenswater slang wordt aangesloten op een afvoerputje of opvangbank.
- 5 Zorg ervoor dat de afvoerslang niet in het water hangt en altijd naar beneden afloopt (zie afbeelding 17).

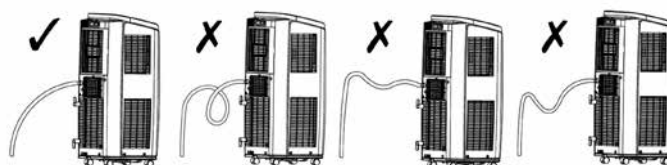

Afbeelding 17

Montage stroom kabel haken

- 1 Monteer de meegeleverde kabelhaken E met de schroeven F (zie afbeelding 1), op de achterzijde van de airconditioner (zie afbeelding 18).

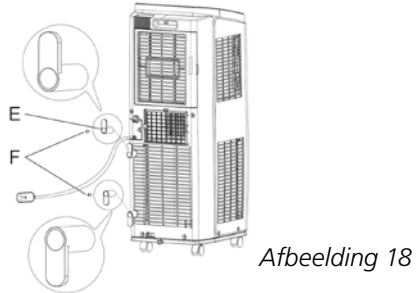

Afbeelding 18

Montage van de aftapslang met slanghouder

Om het condenswater in de onderste opvangbak af te tappen wordt er een slang met slanghouder meegeleverd met de airconditioner.

- 1 Verwijder de rubber stop (zie afbeelding 19).

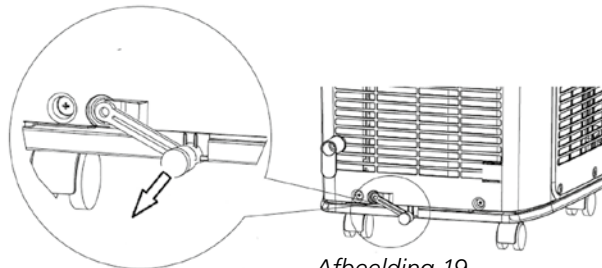

Afbeelding 19

- 2 Sluit de meegeleverde slang J (zie afbeelding 1), aan op de plaats van de rubber stop (zie afbeelding 20), en borg de slang met slangenklem I.

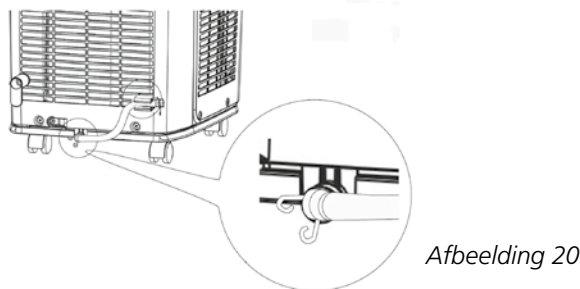

Afbeelding 20

- 3 Monteer de slanghouder G (zie afbeelding 1), aan de achterzijde van de airconditioner (zie afbeelding 21).

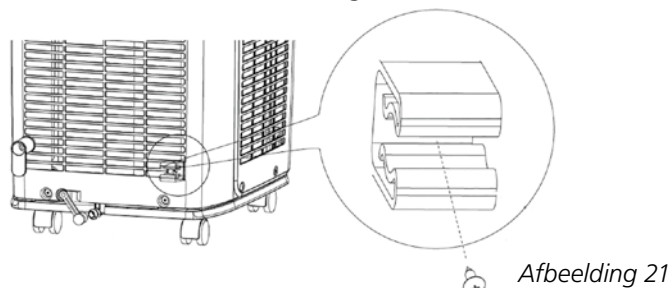

Afbeelding 21

- 4 Indien de slang niet wordt gebruikt voor het aftappen van het condenswater, plaats dan de slang in de slanghouder om lekkage te voorkomen (zie afbeelding 22).

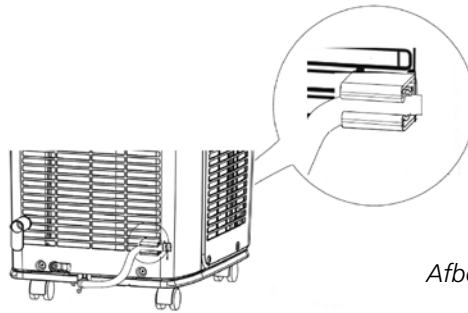

Afbeelding 22

- 5 Om het condenswater af te tappen, neem de slang uit de houder en voer het condenswater af in een afvoerputje of opvangbakje (zie afbeelding 23).

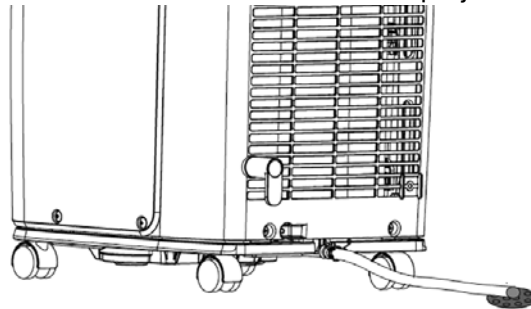

Afbeelding 23

J ONDERHOUD



PAS OP!

Schakel eerst de unit uit en trek de stekker uit het stopcontact voor u het apparaat of filter gaat schoonmaken of wanneer u de filters gaat vervangen.

Gebruik voor het regelmatig schoonmaken van de buitenkant van het apparaat uitsluitend een zachte, vochtige doek.

Voor het onderhoud van de filters, zie hoofdstuk F "Luchtfiler".



OPMERKING

Gebruik het apparaat nooit zonder gasfilter.

K OPBERGEN

- 1 Leeg het waterreservoir (zie hoofdstuk H).
- 2 Maak het gasfilter schoon (zie ook hoofdstuk F).
- 3 Zet het apparaat enkele uren aan in luchtcirculatiestand, waardoor het binnenwerk volledig droog wordt.
- 4 Bescherm tegen stof en op een droge, niet voor kinderen bereikbare, plaats opbergen.

L STORINGEN

Probleem	Oorzaak	Oplossing
Airconditioner werkt niet	Stroomstoring?	Wacht totdat er weer stroom is.
	Zit de stekker niet goed in het stopcontact?	Steek de stekker goed in het stopcontact.
	Is de luchtschakelaar uitgeschakeld of de zekering doorgebrand?	Laat de luchtschakelaar of zekering door een vakman vervangen.
	Is er een storing in het circuit?	Laat het circuit door een vakman vervangen.
	Is de unit opnieuw opgestart nadat deze plotseling is gestopt?	Wacht 3 minuten en schakel vervolgens de unit opnieuw in.
Koelt (verwarmt) niet goed	Is de spanning te laag?	Wacht totdat de spanning is hersteld.
	Is het filter te vuil?	Maak het filter schoon.
	Is de ingestelde temperatuur goed?	Pas de temperatuur aan.
	Zijn deuren en ramen gesloten?	Sluit deuren en ramen.
Airconditioner ontvangt geen signaal van afstandsbediening of afstandsbediening reageert niet goed	Wordt de unit ernstig gestoord (bijvoorbeeld door statische druk, spanningschommelingen)?	Haal de stekker uit het stopcontact. Steek na ongeveer 3 minuten de stekker in het stopcontact en zet de unit aan.
	Bevindt de afstandsbediening zich binnen het ontvangstbereik?	Het ontvangstbereik van de afstandsbediening is 8 m. Overschrijd dit bereik niet.
	Wordt het signaal gestoord door obstakels?	Verwijder de obstakels.
	Reageert de afstandsbediening niet goed?	Controleer de batterijen van de afstandsbediening. Vervang de batterijen als de spanning laag is.
	Is er een tl-lamp in de ruimte?	Houd de afstandsbediening dicht bij de airconditioner.
		Schakel de tl-lamp uit en probeer het nogmaals.
Airconditioner blaast geen lucht	Wordt de luchtinlaat of -uitlaat geblokkeerd?	Verwijder de obstakels.
	Staat de unit op verwarmen terwijl de binnentemperatuur hoger is dan de ingestelde temperatuur?	De binneneenheid zorgt ervoor dat de ventilator geen lucht blaast zodra de ingestelde temperatuur wordt bereikt.
	Is de verwarming zojuist ingeschakeld?	Om geen koude lucht in de ruimte te blazen, wordt het blazen eerst enige tijd uitgesteld. Dit is een normaal verschijnsel.
	Is de verdampers ontthooid? (Controleer dit door het filter te verwijderen.)	Dit is een normaal verschijnsel. De airconditioner begint te ontthooiden. Zodra hij helemaal ontthooid is, werkt hij weer normaal.
De ingestelde temperatuur kan niet worden gewijzigd	Bevindt de unit zich in de automatische modus?	De temperatuur kan in de automatische modus niet worden aangepast.
	Ligt de gewenste temperatuur buiten het instelbereik?	Instelbereik van de temperatuur: 16 °C - 30 °C.

Probleem	Oorzaak	Oplossing
Onaangename geur	Er is iets in de ruimte wat een onaangename geur verspreidt, bijv. een meubelstuk, een sigaret, enz.	Verwijder dit voorwerp. Maak het filter schoon.
Er is een abnormaal geluid hoorbaar	Wordt de unit gestoord door onweer, radio, enz.?	Haal de spanning van het apparaat. Sluit daarna de spanning weer aan. Zet vervolgens de unit opnieuw aan.
Er is een geluid hoorbaar dat klinkt als stromend water	Is de unit zojuist in- of uitgeschakeld?	Het stromen van het koudemiddel in de airconditioner is hoorbaar. Dit is een normaal verschijnsel.

E5	Overspanningsbeveiliging	Haal de spanning van het apparaat en schakel de unit vervolgens na 10 minuten opnieuw in. Neem contact op met een vakman voor onderhoud aan de unit indien de code 'E5' nog steeds aangegeven wordt.
H8	Behuizing staat vol water	1. Verwijder het water uit de behuizing. 2. Neem contact op met een vakman voor onderhoud aan de unit indien de code 'H8' nog steeds aangegeven wordt.
F1	Storing binnentemperatuursensor	Neem contact op met een vakman om het probleem op te lossen.
F2	Storing verdampingstemperatuursensor	Neem contact op met een vakman om het probleem op te lossen.
F0	1. Er lekt koudemiddel 2. Het systeem wordt geblokkeerd	1. Schakel de spanning opnieuw in nadat deze 30 minuten uitgeschakeld is geweest met de stekker uit het stopcontact; 2. Neem contact op met de klantenservice als de storing niet verdwijnt.
H3	Overdrukbeveiliging compressor	1. Controleer of de unit zich in een omgeving bevindt met een hoge temperatuur of hoge luchtvochtigheid; schakel de unit uit als de omgevingstemperatuur te hoog is. Schakel de unit pas weer in zodra de omgevingstemperatuur minder dan 35 °C is. 2. Controleer of de verdamper en condensator worden geblokkeerd; zo ja, neem de blokkades weg, schakel de unit uit en schakel deze vervolgens weer in. 3. Neem contact op met onze klantenservice als de storing niet verdwijnt.
E8	Storing overdruk	
F4	Er is kortsluiting in de temperatuursensor van de buitenleiding	Neem contact op met een vakman om het probleem op te lossen.

Probeer nooit zelf het apparaat uit elkaar te nemen of te repareren. Bij onvakkundige reparatie vervalt de garantie. Niet vakkundige reparatie kan de gebruiker van het apparaat in gevaar brengen.

M GARANTIEBEPALINGEN

U krijgt op de airconditioner 24 maanden garantie vanaf de aankoopdatum. Binnen deze periode worden alle materiaal- en fabricagefouten kosteloos verholpen. Hierbij gelden de volgende regels:

1. Alle verdere aanspraken op schadevergoeding, inclusief gevolgschade wijzen wij uitdrukkelijk af.
2. Reparatie of vervanging van onderdelen binnen de garantietermijn leidt niet tot verlenging van de garantie.
3. De garantie geldt niet wanneer veranderingen zijn aangebracht, niet-originele onderdelen zijn gemonteerd of reparaties zijn verricht door derden.
4. Onderdelen die aan normale slijtage onderhevig zijn, zoals de filter, vallen buiten de garantie.
5. De garantie geldt uitsluitend als u de originele, gedateerde aankoopbon overlegt en als daarop geen veranderingen zijn aangebracht.
6. De garantie geldt niet bij schade ontstaan door handelingen die afwijken van die in de gebruiksaanwijzing of door verwaarlozing.
7. De verzendkosten en het risico van het opsturen van de airconditioner of onderdelen daarvan, komen altijd voor rekening van de koper.
8. Schade, veroorzaakt door het niet gebruiken van de geschikte Qlima filters, valt buiten de garantie.

Om onnodige kosten te voorkomen, raden wij u aan eerst altijd zorgvuldig de gebruiksaanwijzing te raadplegen. Wanneer deze geen uitkomst biedt, kunt u de airconditioner ter reparatie aanbieden bij uw dealer.

N TECHNISCHE SPECIFICATIES

Indicatief gebruiken, wijzigingen voorbehouden

Type		P426
Koelcapaciteit*	W	2640
EE Class*		A
EER*		2.62
Opgenomen vermogen	kW	1.01
Opgenomen vermogen Standby	W	0.3
Stroomverbruik nom.	A	4.4
Aansluitspanning	V/Hz/F	230 / 50 / 1
Luchtverplaatsing max.	m ³ /h	330
Ontvochtiging max. **	L/24h	30
Geschikt voor	m ³	65 - 90
Compressor type		roterend
Koelmiddel	type/gr	R-32 / 350
Thermostaat range	°C	16 - 30
Ventilatorsnelheden		3
Max. geluidsniveau (sound pressure level / sound power level)	dB(A)	54 / 64
Afmetingen (b x h x d)	mm	315 x 770 x 395
Gewicht	kg	27.5
Beschermingsklasse		IP X0
Afstandsbediening		ja
Zekeringen		3.15A / 250V

* Conform EN 14511

** Ontvochtiging bij 32°C / 80% RH



Werp elektrische apparatuur niet weg bij het huisvuil; lever het in op de daarvoor aangewezen plaats. Neem contact op met de plaatselijke autoriteiten voor informatie waar apparatuur kan worden ingeleverd. Wanneer elektrische apparaten worden weggegooid op de vuilstort of in de dump, kunnen gevaarlijke stoffen in het grondwater en in de voedselketen terecht komen met alle gevolgen voor de gezondheid. Bij de vervanging van oude apparaten door nieuwe is de leverancier wettelijk verplicht zonder kosten het oude apparaat voor vernietiging in te nemen. Batterijen niet in het vuur werpen, daar deze kunnen exploderen of gevaarlijke vloeistoffen kunnen uitstoten. Indien u de afstandsbediening vervangt of vernietigt, de batterijen uitnemen en deze conform de geldende wetgeving weggooien daar deze schadelijk zijn voor het milieu.

Milieu-informatie: Deze apparatuur bevat gefluoreerde broeikasgassen zoals opgenomen in het Protocol van Kyoto. De apparatuur mag alleen worden gerepareerd of gedemonteerd door professioneel, geschoold personeel.

Deze apparatuur bevat koelmiddel R32 in de hoeveelheid als aangegeven in bovenstaande tabel. Laat R32 niet ontsnappen in de atmosfeer: R32 is een gefluoreerd broeikasgas met een broeikasgaseffect (GWP) = 675.

Defecte elektrische apparaten horen niet bij het huisafval. Zorg voor een goede recycling waar mogelijk. Vraag eventueel uw gemeente of uw lokale handelaar voor een deskundig recycling advies.

ISTOTNE CZĘŚCI

- 1 Panel kontrolny (przyciski i regulatory)
- 2 Wywietrznik
- 3 Wywietrznik
- 4 Kółka
- 5 Miejsce przechowywania pilota zdalnego sterowania
- 6 Przewód zasilający
- 7 Dopływ powietrza
- 8 Przyłącze do odprowadzania wody
- 9 Złączki
- 10 Rura giętka do odpływu powietrza
- 11 Przepust okienny

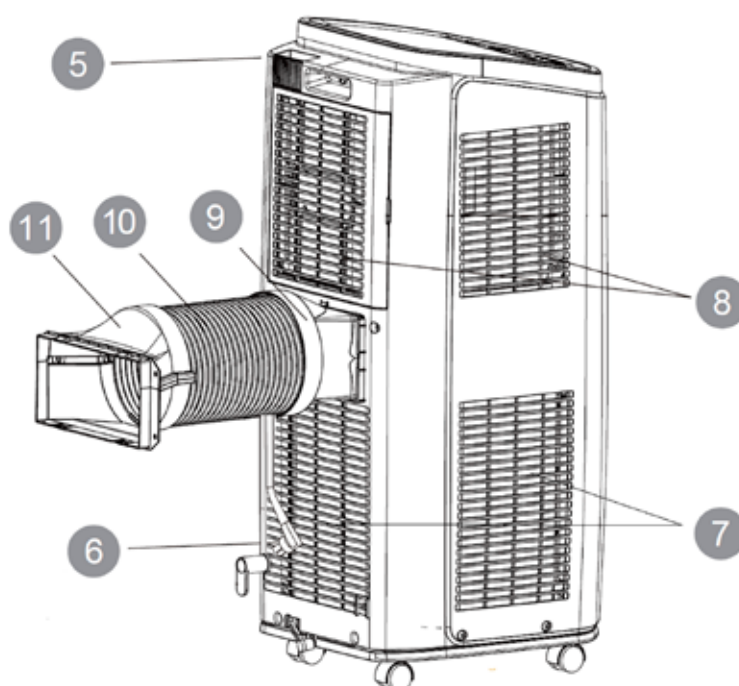
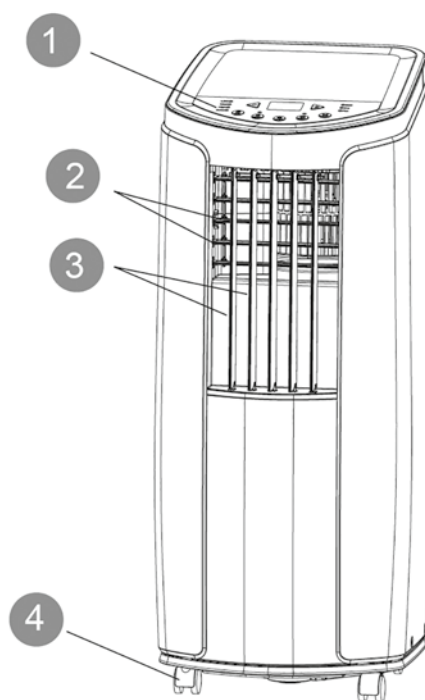

1. PRZED PIERWSZYM UŻYCIEM PRZECZYTAĆ INSTRUKCJĘ OBSŁUGI.

2. W RAZIE WĄTPLIWOŚCI SKONTAKTOWAĆ SIĘ Z DEALEREM.

Szanowni Państwo,

Serdecznie gratulujemy Państwu zakupu klimatyzatora. Poza chłodzeniem powietrza klimatyzator ten posiada jeszcze trzy inne funkcje, a mianowicie osuszanie powietrza, wentylację i filtrowanie powietrza. Przenośny klimatyzator jest wyjątkowo prosty w obsłudze i można go łatwo przemieszczać. Nabyli Państwo produkt wysokiej jakości, który - przy prawidłowej eksploatacji - będzie Państwu wiernie służył przez wiele lat. W celu zapewnienia optymalnej trwałości klimatyzatora, prosimy przed pierwszym użyciem aparatu uważnie zapoznać się z niniejszą instrukcją.

Życzymy naszym klientom przyjemnego chłodu i komfortu z klimatyzatora.

Łączymy serdeczne pozdrowienia,

PVG Holding B.V.

Dział Obsługi Klientów

A PRZEPISY BEZPIECZEŃSTWA

Prosimy przeczytać niniejszy podręcznik użytkownika przed pierwszym użyciem urządzenia i zachować go na przyszłość. Niniejsze urządzenie można zainstalować tylko wtedy, gdy spełnia lokalne/krajowe przepisy prawne, rozporządzenia i normy. Produkt ten przeznaczony jest do użytku jako klimatyzator w domach mieszkalnych i nadaje się do użycia tylko w suchych miejscach, w normalnych warunkach domowych, wewnątrz pokoju dziennego, kuchni i garażu.



WAŻNE

- Instalacja urządzenia musi odbyć się w całkowitej zgodzie z obowiązującymi na miejscu przepisami, ustaleniami i normami.
- Klimatyzator nadaje się do użytku jedynie w suchych pomieszczeniach zamkniętych wewnątrz budynku.
- Przed zainstalowaniem go sprawdzić należy napięcie sieci zasilającej. Klimatyzator przystosowany jest do przyłączenia do sieci wyłącznie za pośrednictwem uziemiającego gniazdka sieciowego o napięciu sieci zasilającej 220-240 Volt / 50 Hz.
- Klimatyzator **MUSI** być przyłączony do sieci zasilającej przewodem uziemiającym. Jeżeli przyłączenie do sieci nie jest uziemiające, urządzenia nie wolno w żadnym wypadku do niej przyłączać.



WAŻNE

- Gdy klimatyzator jest przyłączony do sieci, wtyczka przewodu zasilającego musi być zawsze łatwo dostępna.
- Przed przystąpieniem do instalacji klimatyzatora zapoznaj się najpierw z instrukcją obsługi i postępuj zgodnie z podanymi w niej zaleceniami.

Przed instalacją klimatyzatora należy sprawdzić czy:

- napięcie sieci zasilającej zgadza się z parametrami wskazanymi dla tego typu na nalepce znamionowej;
- gniazdko sieciowe i rodzaj sieci zasilającej przystosowane są do przyłączenia urządzenia;
- wtyczka przewodu zasilającego pasuje do gniazdka sieciowego;
- klimatyzator ustawiony jest na stabilnym, płaskim podłożu.

W razie wątpliwości, czy powyższe wymogi są spełnione, radzimy kontrolę oraz instalację powierzyć fachowcowi.

- Klimatyzator wyprodukowany został zgodnie z normami bezpieczeństwa CE. Mimo to, tak jak w przypadku wszelkich innych urządzeń elektrycznych, należy obchodzić się z nim ostrożnie.
- Nie wolno przykrywać wlotu ani wylotu powietrza.
- Przed przemieszczeniem urządzenia należy pamiętać o uprzednim opróżnieniu pojemnika na wodę za pomocą spustu.

- Nie wolno dopuścić do kontaktu urządzenia ze środkami chemicznymi.
- Nie wolno wkładać żadnych obcych przedmiotów do otworów w klimatyzatorze.
- W żadnym wypadku nie wolno dopuścić do kontaktu urządzenia z wodą, tzn. nie należy go nigdy zwilżać, moczyć ani zanurzać w wodzie, aby nie dopuścić do zwarcia.
- Przed przystąpieniem do czyszczenia klimatyzatora lub którejś z jego części składowych bądź wymiany którejś z tych części, należy najpierw wyjąć wtyczkę przewodu zasilającego z gniazdka sieciowego.
- Klimatyzatora NIE WOLNO w żadnym wypadku przyłączać do sieci za pomocą przedłużacza. W razie braku odpowiedniego uziemiającego gniazdka sieciowego należy zlecić fachowcowi jego instalację.
- Ze względu na bezpieczeństwo należy zwrócić uwagę na to, aby małe dzieci nie miały bezpośredniego dostępu do klimatyzatora, tak jak ma to miejsce w przypadku innych urządzeń elektrycznych.
- Ewentualne naprawy – poza regularną konserwacją – należy zlecić fachowcowi z autoryzowanego serwisu naprawczego lub serwisu firmy dostawczej, gdyż w przeciwnym wypadku może to spowodować przepadek gwarancji.
- Jeżeli nie używasz klimatyzatora, wtyczkę przewodu zasilającego należy wyjąć z gniazdka sieciowego.
- Jeśli zaistnieje potrzeba wymiany przewodu zasilającego na nowy, należy zlecić to fachowcowi z autoryzowanego serwisu naprawczego lub serwisu firmy dostawczej.
- Ze względu na bezpieczeństwo należy zwró-



cić uwagę na to, aby urządzenie to nie było obsługiwane przez osoby (w tym dzieci) niepełnosprawne fizycznie lub umysłowo, bądź osoby nie posiadające wystarczającej w tym celu wiedzy lub umiejętności. Jest to jedynie możliwe pod nadzorem oraz zgodnie ze wskazówkami udzielonymi przez osobę, odpowiedzialną za bezpieczeństwo tychże niepełnosprawnych.

- Należy też zwrócić uwagę na to, aby dzieci nie miały bezpośredniego dostępu do urządzenia i nie wolno pozostawiać ich bez nadzoru w pobliżu urządzenia, gdy jest ono uruchomione.
- Tego urządzenia mogą używać dzieci w wieku powyżej 8 lat oraz osoby o mniejszych zdolnościach fizycznych, czuciowych bądź umysłowych, a także osoby nieposiadające doświadczenia ani wiedzy, jeżeli robią to pod nadzorem albo otrzymały instrukcje na temat użycia urządzenia w bezpieczny sposób oraz rozumieją związane z tym zagrożenia.
- Dzieci nie powinny bawić się urządzeniem.
- Czyszczenie i obsługa przez dzieci nie może się odbywać bez nadzoru.



UWAGA!

- Nie wolno używać klimatyzatora, jeżeli przewód zasilający lub wtyczka przewodu są uszkodzone. Nie wolno też uciskać przewodu ani przeciągać go wzdłuż przedmiotów o ostrych krawędziach.
- Pomieszczenie, w którym pracuje klimatyzator, nie może być nigdy hermetycznie odcięte od dopływu powietrza (również wtedy, gdy używamy obydwu rur odprowadzających). Ciśnienie negatywne (=podciśnienie) może zakłócić bezpieczne działanie grzejników i term, pochłaniaczy zapachów, piecyków i.t.p.
- Nieprzestrzeganie powyższych zaleceń może spowodować przepadek gwarancji na to urządzenie.
- Urządzenie w razie potrzeby powinny podnosić dwie osoby.

B ISTOTNE CZĘŚCI

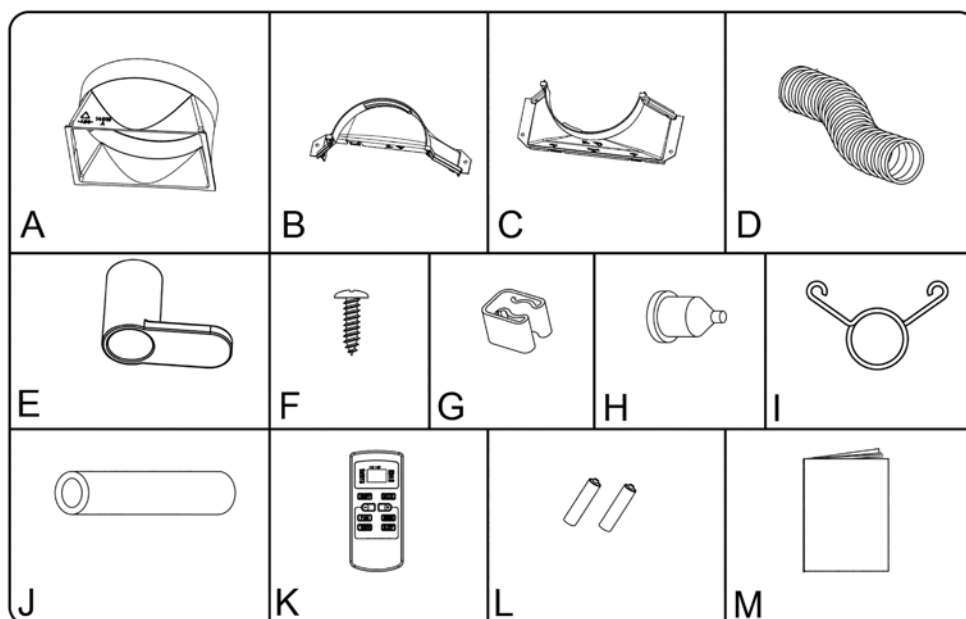

ilustracja 1

- a. Łącznik do podłączenia przewodu odprowadzającego powietrze do urządzenia
- b. Część łącznika przewodu odprowadzającego powietrze
- c. Część łącznika przewodu odprowadzającego powietrze
- d. Przewód odprowadzający powietrze
- e. Obejmy kablowe
- f. Śruba
- g. Uchwyt przewodu kondensatu
- h. Przelotka przewodu kondensatu
- i. Zacisk kablowy.
- j. Przewód kondensatu
- k. Pilot zdalnego sterownia
- l. Baterie
- m. Instrukcja obsługi

C INSTALACJA



UWAGA!

Przed użyciem klimatyzatora zatroszczyć się o to, aby przed włączeniem znajdował się on co najmniej 2 godziny w pozycji pionowej.

Klimatyzator jest urządzeniem przenośnym i można go bez przeszkód umieścić w innym dowolnie wybranym miejscu. W takim wypadku należy zwrócić uwagę na to, aby:

- 1 Ustawić urządzenie w pozycji pionowej na płaskim podłożu.
- 2 Nie umieszczać urządzenia w łazience lub innych wilgotnych albo zawierających parę wodną pomieszczeniach ani w ich pobliskim sąsiedztwie.
- 3 Pozostawić wokół urządzenia wolną przestrzeń wynoszącą co najmniej 30 cm w celu umożliwienia właściwej cyrkulacji powietrza.

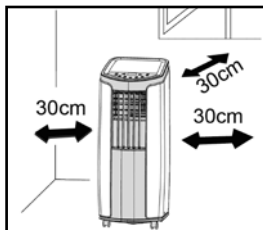

ilustracja 2

- 4 Połącz ze sobą dwa łączniki B i C (patrz ilustracja 1), dociskając je mocno do siebie w kierunku wskazanym strzałką (patrz ilustracja 2).
- 5 Następnie dokręć łącznik A do przewodu powietrza.

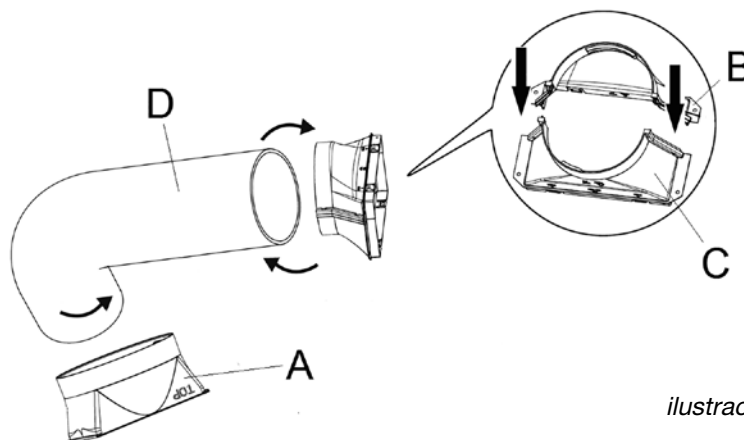

ilustracja 3

- 6 Połącz przewód powietrza z łącznikiem A (patrz ilustracja 1) do klimatyzatora, przesuwając go w dół wzdłuż prowadnic A z tyłu klimatyzatora, aż do zatrzaśnięcia w punkcie B (patrz ilustracja 3).

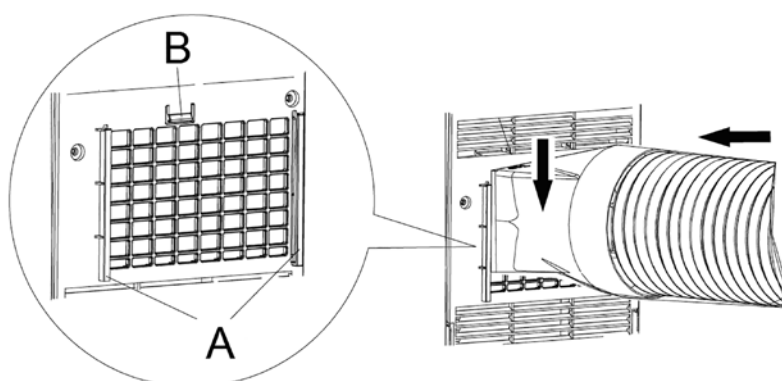

ilustracja 4

- 7 Poprowadź drugi koniec przewodu razem z łącznikiem B/C na zewnątrz, na przykład przez otwarte okno (patrz ilustracja 5). Upewnij się, że przewód poprowadzony jest w miarę możliwości prosto (patrz ilustracja 6).

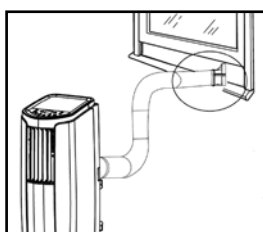

ilustracja 5

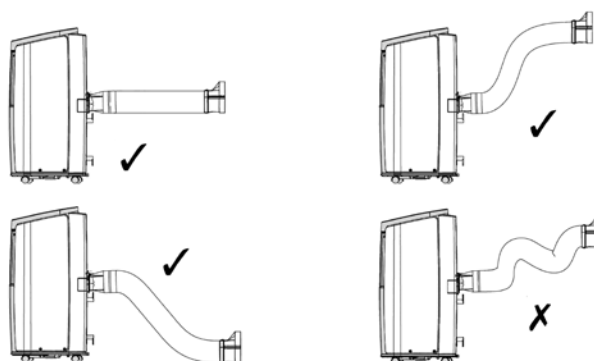

ilustracja 6



WAŻNE

Giętką rurę odprowadzającą powietrze można rozciągnąć na długość 1500 mm. Długość tej rury (tych rur) zostaje dobrana do wydajności urządzenia. Zastosowanie innych rur bądź złączek przedłużających może spowodować awarię urządzenia. Rura ta musi umożliwić swobodny przepływ powietrza, ponieważ jakiegokolwiek zakłócenie w przepływie może doprowadzić do przegrzania się urządzenia lub tworzenia się skropliny w przewodzie odprowadzającym. Dlatego należy zwrócić uwagę na to, aby rura odprowadzając-a nie uległ-a zagięciom bądź skrzywieniom. Aby zapewnić optymalny efekt działania klimatyzatora, należy giętkie rury odprowadzające w czasie pracy urządzenia ustawić na długość krótszą niż 1 m.

D OBSŁUGA

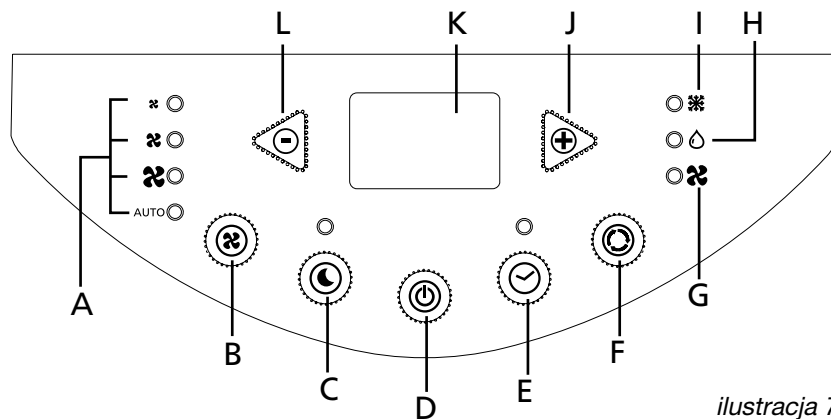



ilustracja 7

- a. Tryb wentylatora
- b. Przycisk wyboru wentylatora
- c. Przycisk wyboru trybu uśpienia
- d. Przycisk Wł./Wył.
- e. Przycisk wyboru trybu zegara
- f. Przycisk wyboru trybu chłodzenia/osuszania/wentylowania
- g. Lampka LED prędkości wentylatora
- h. Lampka LED trybu osuszania
- i. Lampka LED trybu chłodzenia
- j. Przycisk zwiększenia wartości zadanej/zwiększenia czasu w trybie zegara
- k. Wyświetlacz, wskazuje wartość zadaną lub ustawiony czas
- l. Przycisk zmniejszania wartości zadanej/zmniejszenia czasu w trybie zegara

1 Włożyć wtyczkę do gniazdka sieciowego.

2 Włączyć klimatyzator przyciskiem .

3 Za pomocą przycisku  można ustawić pożądaną funkcję. Naciskając na przycisk  uruchamia się poszczególne funkcje:



 chłodzenie.

 osuszanie.

 wietrzenie.

Chłodzenie

Jeżeli funkcja ta jest uruchomiona, można wykonać następujące czynności:

- za pomocą przycisku można regulować pożądaną prędkość wentylatora. Naciskając na przycisk  zmieniamy prędkość wentylatora w następujący sposób:
 - ✖ niska prędkość
 - ✖ średnia prędkość
 - ✖ wysoka prędkość.
- Do ustawienia pożądanego temperatury służą przyciski  i  (w przedziale od 16°C do 30°C). Wyświetlacz informacyjny wskazuje ustawioną temperaturę.



O tym, czy dzięki działaniu urządzenia uzyska się pożądaną temperaturę, decydują warunki otoczenia. W normalnej sytuacji temperatura pomieszczenia jest wyższa od temperatury pożądanego "set temp".

Osuszanie powietrza

Jeżeli urządzenie służyć ma (tylko i) wyłącznie do osuszania powietrza, **nie** należy przyłączać do aparatu rury odprowadzającej powietrze, lecz umożliwić napływ odprowadzanego ciepłego powietrza do pomieszczenia. Jednocześnie należy pamiętać o podłączeniu wężyka odprowadzającego wodę do otworu spustowego (zob. rozdział G). Należy jednak pamiętać o podłączeniu wężyka odprowadzającego wodę do otworu spustowego. (zob. rozdział I)



PRACA W FUNKCJI ODWILŻACZA

Aby ustawić urządzenie w funkcji odwilżacza, wciśnij przycisk  na pilocie lub przycisk MODE na panelu sterowania. Wentylator pracuje na niskiej prędkości. Lampka kontrolna odwilżacza zapala się i będzie palić się nieprzerwanie tak długo, jak długo odwilżacz będzie pracował.

Wietrzenie

Jeżeli urządzenie ustawione jest na tę funkcję, będzie ono regulować jedynie przepływ powietrza, co oznacza, że napływające do pomieszczenia powietrze nie będzie chłodzone ani osuszane. Napływające do pomieszczenia powietrze nie będzie chłodzone ani osuszane, ale będzie filtrowane.







Jeżeli funkcja ta jest uruchomiona, można wykonać następujące czynności:

- przyciskiem  można regulować pożądaną prędkość wentylatora. Naciskając na przycisk  zmieniamy prędkość wentylatora w następujący sposób:
 - ✖ niska prędkość
 - ✖ średnia prędkość
 - ✖ wysoka prędkość.
- AUTO Prędkość automatyczna.



- 4 W momencie wyłączenia klimatyzatora ostatnio uruchomiona funkcja zostaje zakodowana.

- 5 Jeżeli chcesz wyłączyć urządzenie i później ponownie włączyć je za pomocą programatora, możesz skorzystać z funkcji 'timer'. Funkcja ta umożliwia automatyczne uruchomienie urządzenia o określonej porze. Jak należy postępować:

Włączanie

- Ustaw urządzenie uruchamiając odpowiednią funkcję ,  lub .
- Wyłącz urządzenie wciskając przycisk , sprawdź też, czy wtyczka jest właściwie podłączona do gniazdka sieciowego.
- Naciśnij na przycisk . Lampka "Timer set" zacznie migać.
- Za pomocą przycisków  i  ustaw czas w przedziale od 1 do 24 godzin.
- Po upływie zaprogramowanego czasu urządzenie wyłączy się.

Wyłączanie

- Podczas gdy urządzenie jest uruchomione, naciśnij na przycisk . Lampka "Timer set" zacznie migać.
- Za pomocą przycisków  i  ustaw czas w przedziale od 1 do 24 godzin.
- Po upływie zaprogramowanego czasu urządzenie wyłączy się.



UWAGA!

Aby przedłużyć czas użytkowania kompresora został on tak nastawiony, że rozpoczyna on swą pracę dopiero po upływie trzech minut od (ponownego) włączenia urządzenia.

Układ chłodzenia wyłącza się automatycznie wtedy, gdy temperatura pomieszczenia obniży się w stosunku do nastawionej wartości. Natomiast wentylacja przebiega na ustalonym poziomie. Jeżeli temperatura pomieszczenia podniesie się ponad nastawioną wartość, włącza się ponownie chłodzenie.

6 TRYB UŚPIENIA

W celu włączenia trybu uśpienia należy nacisnąć przycisk uśpienia. Tryb uśpienia można włączyć jedynie w trybie chłodzenia. Po włączeniu trybu uśpienia ustawiona temperatura wzrośnie o 1°C po godzinie pracy. Po dwóch godzinach pracy ustawiona temperatura wzrośnie ponownie o 1°C. Od teraz klimatyzator będzie pracował na tej temperaturze.

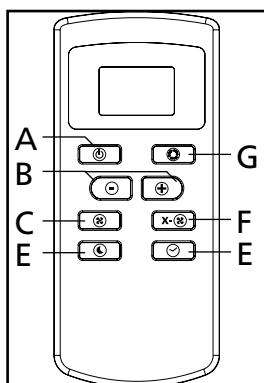

ilustracja 8

E PILOT ZDALNEGO STEROWANIA

- a. Przycisk Wł./Wył.
- b. Przycisk ustawienia czasu zegara i wartości zadanej
- c. Przycisk prędkości wentylatora
- d. Przycisk trybu uśpienia
- e. Przycisk trybu zegara
- f. Przycisk aktywujący kontynuowanie pracy wentylatora po wyłączeniu urządzenia
- g. Przycisk wyboru trybu

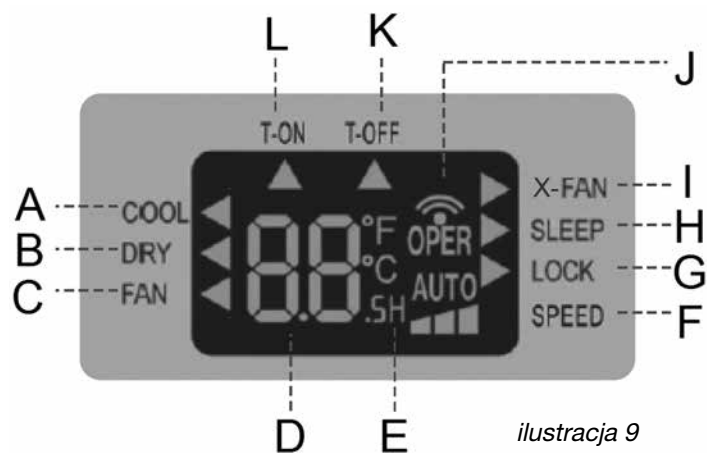

ilustracja 9

- a. Tryb chłodzenia
- b. Tryb osuszania
- c. Tryb wentylowania
- d. Ustawienie czasu w trybie zegara lub ustawienie temperatury
- e. „H” miga podczas ustawiania czasu zegara
- f. Ustawienie prędkości wentylatora
- g. Przyciski są zablokowane
- h. Tryb uśpienia jest włączony
- i. Funkcja kontynuowania pracy wentylatora jest włączona
- j. Sygnał wysyłany przez pilota zdalnego sterowania
- k. Tryb zegara wyłączony, klimatyzator włączony
- l. Trybu zegara włączony, klimatyzator włączony

Skieruj przód pilota w stronę panelu sterowania na klimatyzatorze. Maksymalny zakres pracy wynosi 5 metrów.

Przyciski sterujące na pilocie zdalnego sterowania mają takie same funkcje, jak przyciski na panelu sterowania. Z wyjątkiem trybu zegara, wszystkie tryby klimatyzatora można ustawiać za pomocą pilota zdalnego sterowania w taki sam sposób, jak za pomocą panelu sterowania klimatyzatora.

Pilot ma również tryb X-fan. Przyciski na pilocie zdalnego sterowania mogą zostać zablokowane, aby zapobiec niepożądanemu użyciu.

X-FAN

W celu włączenia trybu X-Fan należy nacisnąć przycisk X-Fan. Po wyłączeniu klimatyzatora wentylator będzie kontynuował pracę jeszcze przez pewien czas.

BLOKADA

Jednoczesne naciśnięcie przycisków - i + zablokuje przyciski pilota zdalnego sterowania. Po ponownym jednoczesnym naciśnięciu przycisków - i + nastąpi odblokowanie przycisków.

PROGRAMOWANIE ZEGARA ZA POMOCĄ PILOTA ZDALNEGO STEROWANIA

Ustawianie czasu włączenia

- 1 Ustaw żądany tryb, chłodzenie, osuszanie lub wentylowanie.
- 2 Wyłącz zdalne sterowanie za pomocą przycisku wł./wył. Na wyświetlaczu widoczna będzie jedynie temperatura.

- 3** Naciśnij przycisk zegara. Strzałka poniżej T-on oraz litera H zaczną migać.
- 4** Za pomocą przycisków - i + ustaw żądany czas pracy.
- 5** Podczas gdy lampka poniżej T-on oraz litera H nadal migają, skieruj pilot zdalnego sterowania w stronę wyświetlacza klimatyzatora i ponownie naciśnij przycisk zegara. Słyszalny będzie sygnał dźwiękowy, a lampka LED zegara klimatyzatora zaświeci się.
- 6** Aby wyłączyć tryb zegara, naciśnij przycisk wł./wył. za pomocą pilota zdalnego sterowania skierowanego w stronę klimatyzatora. Lampka LED zegara zgaśnie. Teraz tryb zegara jest wyłączony.

USTAWIANIE CZASU WYŁĄCZENIA

- 1** Ustaw żądany tryb, chłodzenie, osuszanie lub wentylowanie.
- 2** Włącz zdalne sterowanie za pomocą przycisku wł./wył.
- 3** Naciśnij przycisk zegara. Strzałka poniżej T-off oraz litera H zaczną migać.
- 4** Za pomocą przycisków - i + ustaw żądany czas wyłączenia.
- 5** Podczas gdy lampka poniżej T-off oraz litera H nadal migają, skieruj pilot zdalnego sterowania w stronę wyświetlacza klimatyzatora i ponownie naciśnij przycisk zegara. Słyszalny będzie sygnał dźwiękowy, a lampka LED zegara klimatyzatora zaświeci się.
- 6** Aby wyłączyć tryb zegara, naciśnij przycisk wł./wył. za pomocą pilota zdalnego sterowania skierowanego w stronę klimatyzatora. Lampka LED zegara zgaśnie. Teraz tryb zegara jest wyłączony.

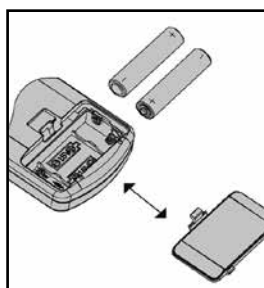

ilustracja 10

WYMIANA BATERII

Zdejmij pokrywę przedziału na baterie, przesuwaną ją w kierunku strzałki, patrz ilustracja 10. Umieść nowe baterie, zwracając uwagę na poprawne położenie biegunów + i -, a następnie załóż pokrywę.

Użyj 2 baterii LR03 typu AAA 1,5 V. Nie należy używać akumulatorów ani różnych rodzajów baterii.

F FILTR POWIETRZA

Klimatyzator wyposażony jest w dwa filtry ekranowe do oczyszczania powietrza, które jest w obiegu.

Filtry należy czyścić po każdych dwóch tygodniach użytkowania. Najpierw wyjmij filtr z tylnej części klimatyzatora, następnie możesz również wyjąć filtr z boku klimatyzatora (patrz ilustracja 11).

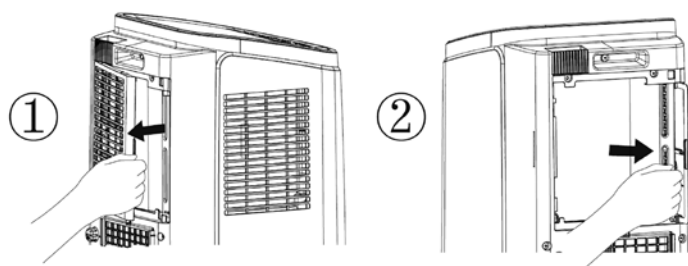

ilustracja 11

Wyczyść filtry za pomocą miękkiej szczotki. Jeśli brud jest uporczywy, filtry można przemyć ciepłą wodą o maksymalnej temperaturze 40°C. Przed ponownym umieszczeniem filtrów w klimatyzatorze należy pozostawić je do wyschnięcia.

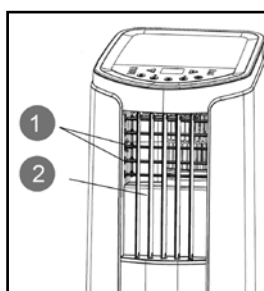

patrz ilustracja 12

G WYLOT POWIETRZA

Wylot powietrza można regulować w kierunku poziomym i pionowym.

Aby zmienić poziomy przepływ powietrza, należy przekręcić poziome łopatkę za pomocą uchwytu 1. Aby zmienić pionowy przepływ powietrza, należy obrócić środkową poziomą łopatkę 2 (patrz ilustracja 12).

H OPRÓŻNIANIE POJEMNIKA NA WODĘ

Jeżeli pojemnik na wodę jest pełny, Gdy zbiornik wody jest pełny, na wyświetlaczu widnieje H8. Klimatyzator wyłącza się automatycznie. Aby opróżnić pojemnik na wodę należy:

- 1 Nie przemieszczać urządzenia. Gwałtowne ruchy mogą spowodować wylanie się wody.
- 2 Najpierw wyłączyć klimatyzator, a następnie wyjąć wtyczkę z gniazdka sieciowego.
- 3 Postaw na podłodze pod otworem spustowym garnuszek lub pojemnik odpowiedniej wielkości.
- 4 Wyjąć gumową zaślepkę z otworu spustowego umożliwiając odpływ wody ($\pm 0,5$ L).
- 5 Wetknąć zaślepkę z powrotem do otworu spustowego, włożyć wtyczkę przewodu zasilającego do gniazdka sieciowego, a następnie włączyć klimatyzator. Kod błędu H8 nie będzie dłużej widoczny na wyświetlaczu.



UWAGA!

Używając urządzenie jako klimatyzator w normalnych warunkach kondensowana woda będzie odprowadzana rurą wylotową.

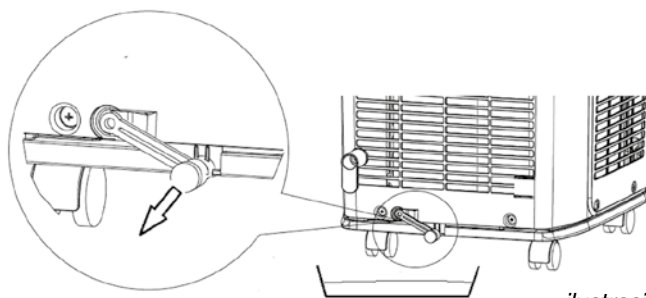

ilustracja 13

W celu odprowadzenia kondensatu z dolnego zbiornika na wodę możliwe jest podłączenie na stałe przewodu z uchwytem. Instrukcje montażu przewodu i uchwyty znajdują się w rozdziale I.

I MONTAŻ POZOSTAŁYCH ELEMENTÓW DOŁĄCZONYCH DO ZESTAWU

Montaż stałego odpływu kondensatu

Jeżeli klimatyzator używany jest z trybie osuszania, zamontować należy przewód kondensatu.

- 1 Zdejmij pokrywę kondensatu z tyłu urządzenia, obracając ją w lewo, i wyjmij gumową zatyczkę z odpływu (patrz ilustracja 14).

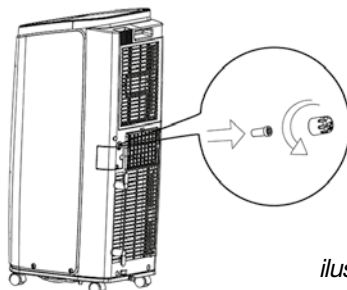

ilustracja 14

- 2 Załóż przelotkę przewodu H dołączoną do zestawu (patrz ilustracja 1) do odpływu (patrz ilustracja 15).

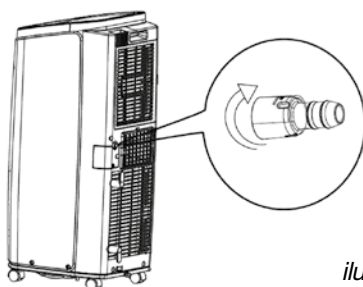

ilustracja 15

- 3 Podłącz przewód wody (niedołączony do zestawu) do przelotki przewodu (patrz ilustracja 16).

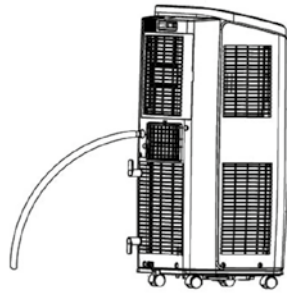

ilustracja 16

- 4 Upewnij się, że przewód kondensatu poprowadzony jest do kratki ściekowej lub zbiornika.
- 5 Upewnij się, że przewód odprowadzający nie leży w wodzie i zawsze biegnie w dół (patrz ilustracja 17).

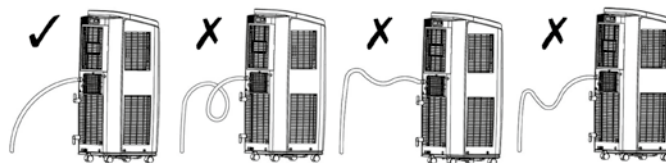

ilustracja 17

Montaż obejm kabla zasilającego

- 1 Zamontuj obejmy kablowe E dołączone do zestawu za pomocą śrub F (patrz ilustracja 1), z tyłu klimatyzatora (patrz ilustracja 18).

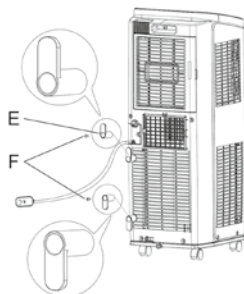

ilustracja 18

Montaż przewodu odprowadzającego i uchwytu

W celu odprowadzenia kondensatu z dolnego zbiornika do zestawu dołączony został przewód i uchwyt do przewodu.

- 1 Usuń gumową zatyczkę (patrz ilustracja 19).

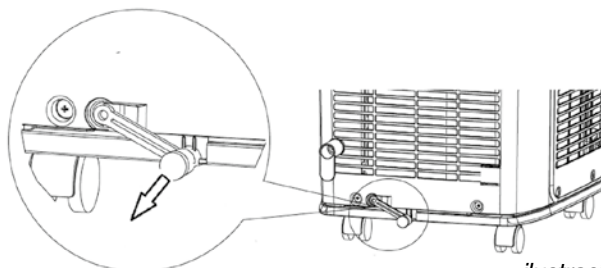

ilustracja 19

- 2 Podłącz dołączone do zestawu przewód J (patrz ilustracja 1) w miejsce zdjętej gumowej zatyczki (patrz ilustracja 20) i zamocuj przewód zaciskiem kablowym I.

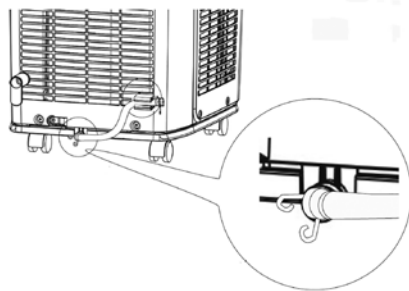

ilustracja 20

- 3** Zamontuj uchwyt do przewodu G (patrz ilustracja 1) z tyłu klimatyzatora (patrz ilustracja 21).

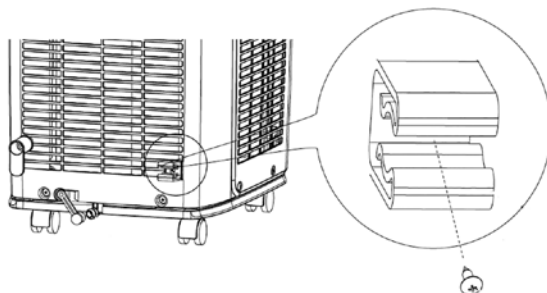

ilustracja 21

- 4** Jeżeli przewód nie jest używany do odprowadzania kondensatu, umieść przewód w uchwycie, aby zapobiec wyciekom (patrz ilustracja 22).

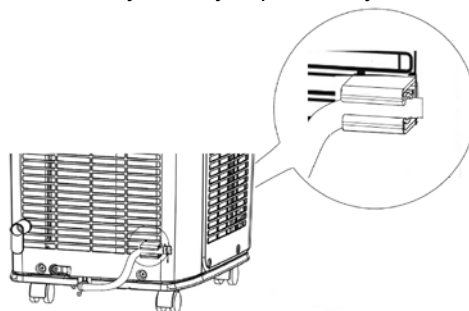

ilustracja 22

- 5** Aby odprowadzić kondensat, zdejmij przewód z uchwytu i spuść kondensat do kratki ściekowej lub zbiornika (patrz ilustracja 23).

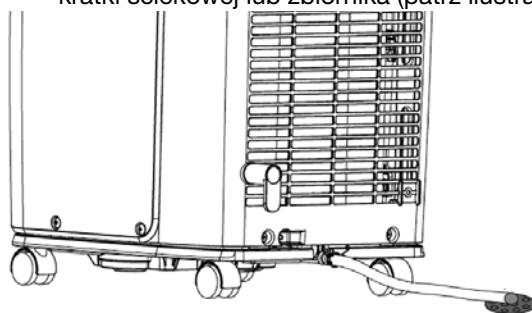

ilustracja 23

J CZYSZCZENIE I KONSERWACJA



UWAGA!

Przystępując do czyszczenia urządzenia lub wymiany filtrów należy najpierw wyłączyć urządzenie i wyjąć wtyczkę z gniazdka.

Do regularnego czyszczenia obudowy klimatyzatora należy używać wyłącznie miękkiej, lekko wilgotnej ściereczki. Konserwację filtrów opisano w rozdziale F "Filtr powietrza".

**UWAGA!**

Nigdy nie używać urządzenia bez filtra.

K PRZECHOWYWANIE

- 1** Opróżnij pojemnik na wodę (zob. rozdział H).
- 2** Oczyść bez filtr powietrza (zobacz także rozdział F).
- 3** Przy słonecznej pogodzie włącz klimatyzator na kilka godzin, nastawiając go na funkcję wentylatora, w celu całkowitego osuszenia wnętrza urządzenia.
- 4** Zawieś przewód zasilający na przeznaczonych do tego uchwytach, chroń klimatyzator przed kurzem i przechowuj go w suchym i niedostępnym dla dzieci miejscu.

L USUWANIE ZAKŁÓCEŃ

Awaria	Przyczyna	Sposób usunięcia
Urządzenie nie działa	Rozwiązywanie problemów	Poczekaj, aż zostanie przywrócone zasilanie.
	Czy wtyczka jest luźna?	Włóż ponownie wtyczkę.
	Sprawdź, czy nie zadziałał wyłącznik powietrza lub czy bezpiecznik nie jest przepalony.	Poproś specjalistę, aby wymienił wyłącznik powietrza lub bezpiecznik.
	Sprawdź, czy wtyczka obwód elektryczny nie jest uszkodzona.	Poproś specjalistę, aby naprawił obwód elektryczny.
	Czy urządzenie zostało ponownie uruchomione zaraz po jego wyłączeniu?	Odczekaj 3 min i uruchom urządzenie ponownie.
Słabe chłodzenie (ogrzewanie)	Sprawdź, czy napięcie w sieci jest prawidłowe.	Poczekaj, aż zostanie przywrócone prawidłowe napięcie.
	Czy filtr powietrza jest zanieczyszczony?	Oczyść filtr powietrza.
	Sprawdź, czy wartość nastawionej temperatury jest prawidłowa.	Wykonaj regulację temperatury.
	Czy drzwi i okna są zamknięte?	Zamknij drzwi i okna.
Klimatyzator nie odbiera sygnału z pilota lub pilot nie jest wystarczająco czuły.	Sprawdź, czy urządzenie nie jest narażone na poważne zakłócenia (na przykład ciśnienie statyczne, niestabilne napięcie).	Wyciągnij wtyczkę z gniazdka. Odczekaj 3 min i włóż ponownie wtyczkę, a następnie włącz urządzenie. Zasięg odbioru pilota wynosi 8 m.
	Czy pilot znajduje się w zasięgu odbioru?	Nie należy przekraczać tego zasięgu.
	Sprawdź, czy działania pilota nie blokują przeszkody.	Usuń ewentualne przeszkody.
	Czy czułość pilota jest obniżona?	Sprawdź, czy baterie w pilocie nie są zużyte. Jeżeli ich napięcie jest obniżone, wymień baterie na nowe.
	Czy w pomieszczeniu jest lampa fluorescencyjna?	Zbliź pilota do klimatyzatora.
		Wyłącz lampę fluorescencyjną i spróbuj ponownie.
KLIMATYZATOR nie wydmuchuje powietrza	Sprawdź, czy wlot i wylot powietrza nie są zablokowane.	Usuń ewentualne przeszkody.
	Czy w trybie ogrzewania w pomieszczeniu osiągnięta jest zaprogramowana temperatura?	Wewnętrzna część urządzenia wyłączy wentylator po osiągnięciu zaprogramowanej temperatury.
	Czy tryb ogrzewania został właśnie uruchomiony?	Klimatyzator uruchamia się z pewnym opóźnieniem, aby zapobiec wdmuchiowaniu zimnego powietrza. Jest to normalne zjawisko.
	Czy parownik jest odszroniony? (jest on widoczny po wyjęciu filtra)	Jest to normalne zjawisko. Klimatyzator jest w trakcie odszraniania. Po zakończeniu odszraniania, zostanie wznowiona normalna praca.
Nie można regulować zaprogramowanej temperatury.	Sprawdź, czy urządzenie działa w trybie automatycznym.	W trybie automatycznym nie można regulować temperatury.
	Sprawdź, czy wymagana temperatura mieści się w zakresie regulacji temperatury.	Zakres regulacji temperatury: 16–30°C.

Awaria	Przyczyna	Sposób usunięcia
W powietrzu jest brzydki zapach	W pomieszczeniu jest źródło brzydkiego zapachu, jak meble, papierosy itp.	Usuń źródło brzydkiego zapachu. Oczyszczyć filtr powietrza.
Podczas pracy urządzenia słychać nietypowy dźwięk	Sprawdź, czy urządzenie nie jest zakłócanie przez prąd, radio itp.	Odłącz zasilanie, następnie włącz ponownie zasilanie i włącz urządzenie.
Słychać odgłos przepływającej wody	Czy urządzenie zostało właśnie wyłączone?	Odgłos ten powodowany jest przepływem czynnika chłodzącego w klimatyzatorze, co jest normalnym zjawiskiem.
Słychać odgłos ocierających się elementów	Czy urządzenie zostało właśnie wyłączone?	Odgłos ocierających się elementów jest spowodowany rozszerzaniem cieplnym lub kurczeniem się panelu związanym ze zmianą temperatury.

E5	Zabezpieczenie nadprądowe.	Odłącz zasilanie, a następnie włącz urządzenie po upływie 10 min. Jeżeli nadal występuje błąd „E5” skontaktuj się z serwisem, aby wykonać przegląd urządzenia.
H8	Obudowa jest wypełniona wodą.	1. Wylej wodę z obudowy. 2. Jeżeli nadal występuje błąd „H8” skontaktuj się z serwisem, aby wykonać przegląd urządzenia.
F1	Usterka czujnika temperatury otoczenia.	Skontaktuj się z serwisem, aby to naprawić.
F2	Usterka czujnika temperatury parownika.	Skontaktuj się z serwisem, aby to naprawić.
F0	1. Wycieka czynnik chłodzący 2. System jest zablokowany	1. Wyłącz urządzenie i wyjmij wtyczkę z kontaktu, następnie podłącz je ponownie po upływie 30 min. 2. Jeżeli usterka nadal występuje, skontaktuj się z serwisem posprzedażowym.
H3	Zabezpieczenie przeciążeniowe sprężarki	1. Sprawdź, czy urządzenie nie pracuje w otoczeniu o wysokiej temperaturze i wilgotności. Jeżeli temperatura otoczenia jest zbyt wysoka, wyłącz urządzenie i uruchom je ponownie, kiedy temperatura otoczenia spadnie poniżej 35°C. 2. Sprawdź, czy parownik i skraplacz nie są zablokowane przez jakieś przedmioty. Jeżeli tak jest, usuń te przedmioty, wyłącz urządzenie, a następnie włącz zasilanie. 3. Jeżeli usterka nadal występuje, skontaktuj się z serwisem posprzedażowym.
E8	Storing overdruk	
F4	W obwodzie zewnętrznego czujnika temperatury występuje przerwa lub zwarcie.	Aby usunąć usterkę, skontaktuj się z serwisem posprzedażowym.

Nie próbuj nigdy naprawiać lub rozmontowywać urządzenia samodzielnie. W przypadku niefachowej naprawy gwarancja przepada. Przeprowadzona niefachowo naprawa urządzenia może także zagrozić zdrowiu i życiu jego użytkownika.

M WARUNKI GWARANCJI

Wytwórca udziela na klimatyzator 24. miesięcznej gwarancji, licząc od daty zakupu. W okresie gwarancyjnym naprawie podlegają wszelkie usterki materiałowe i błędy fabryczne. Obowiązują przy tym następujące zasady:

1. Producent nie honoruje jakichkolwiek roszczeń o odszkodowanie, w tym roszczeń związanych ze szkodą wtórną, powstała w wyniku usterki.
2. Naprawa lub wymiana części/podzespołów w okresie gwarancji nie ma wpływu na obowiązujący okres gwarancji.
3. Gwarancja przepada jeżeli w urządzeniu dokonano było naprawiane, wmontowano części nie oryginalne, lub też jeżeli urządzenie było naprawiane przez osoby nieuprawnione.
4. Gwarancja nie obejmuje części, które w trakcie eksploatacji ulegają normalnemu zużyciu (np. filtr).
5. Gwarancja jest ważna wyłącznie za okazaniem oryginalnego, opatrzonego datą dowodu kupna (paragonu), na którym nie naniesiono jakichkolwiek poprawek.
6. Gwarancja nie obowiązuje w przypadku uszkodzenia powstałego wskutek niezgodnego z instrukcją obchodzenia się z urządzeniem, lub będącego rezultatem zaniedbania.
7. Koszty i ryzyko związane z przesyłką klimatyzatora lub części zamiennych ponosi klient.
8. Gwarancja nie obowiązuje w przypadku uszkodzenia powstałego na skutek używania innych filtrów niż filtry Qlima.

Aby uniknąć niepotrzebnych kosztów, radzimy Państwu zawsze najpierw uważnie przeczytać instrukcję obsługi. Jeżeli ujęte w niej wskazówki nie dadzą zadowalającego rezultatu, klimatyzator należy oddać do naprawy w punkcie dealerskim.

L DANE TECHNICZNE

Podane wartości są orientacyjne, z zastrzeżeniem zmian

Rodzaj / typ urządzenia		P426
Wydajność chłodzenia *	W	2640
EE Class*		A
EER*		2.62
Moc pobierana	kW	1.01
Moc pobierana Standby	W	0.3
Zużycie energii	A	4.4
Napięcie sieci zasilającej	V/Hz/PH	230 / 50 / 1
Objętość obiegu powietrza	m ³ /h	330
Osuszanie **	L/24h	30
Wielkość pomieszczenia	m ³	65 - 90
Typ kompresora		obrotowy
Chłodziwo	type/gr	R-32 / 350
Termostat	°C	16 - 30
Stopnie prędkości wentylatora		3
Max. poziom hałsu (sound pressure level / sound power level)	dB(A)	54 / 64
Wymiary (szer. x wys. x dł.)	mm	315 x 770 x 395
Ciężar	kg	27.5
Klasa zabezpieczenia		IP X0
Pilot		tak
Wartość znamionowa bezpiecznika		3.15A / 250V

* Zgodnie z normą EN14511

** Osuszanie 32°C, 80% RH.

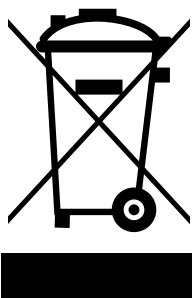

Nie należy utylizować urządzeń elektrycznych jako nieposortowanych odpadów komunalnych, należy korzystać z oddzielnych przeznaczonych do tego celu pojemników. Prosimy skontaktować się z lokalnymi władzami w celu uzyskania informacji dotyczących dostępnych systemów zbierania odpadów. Jeśli urządzenia elektryczne są utylizowane na wysypiskach, niebezpieczne substancje mogą przedostawać się do wód gruntowych i dostać się do łańcucha żywności, narażając was na pogorszenie zdrowia i samopoczucia. Przy wymianie starych urządzeń na nowe, dostawca jest zobowiązany prawnie do zabrania starych urządzeń do utylizacji za darmo.

Informacja dotycząca środowiska: To urządzenie zawiera fluorowane gazy cieplarniane objęte treścią protokołu z Kioto, dlatego naprawę klimatyzatora bądź jego demontaż zlecić należy fachowcom z autoryzowanego serwisu naprawczego.

Urządzenie to zawiera czynnik chłodniczy R32 w ilości podanej w powyższej tabeli. Czynnika chłodniczego R32 nie należy wprowadzać do atmosfery: R32 jest fluorowanym gazem cieplarnianym o wskaźniku GWP (Global Warming Potential) wynoszącym = 675.

Zużytych artykułów elektrycznych nie wolno usuwać wraz z normalnymi odpadami komunalnymi, lecz jeśli jest to możliwe poddać je utylizacji. W razie wątpliwości co do pozbywania się tych odpadów należy skontaktować się władzami lokalnymi lub z dealerem.



Distributed in Europe by PVG Holding B.V.

- Ⓓ Benötigen Sie weitere Informationen oder treten Probleme auf, besuchen Sie bitte unsere Website www.qlima.com, oder setzen Sie sich mit unserem Kundendienst in Verbindung (Telefonnummer auf www.qlima.com).
- ⒹK For alle yderligere oplysninger eller ved eventuelle problemer med apparatet henvises til www.qlima.com eller det lokale Kundecenter (telefonnumre findes i www.qlima.com).
- ⒺS Si necesita información o si tiene algún problema, visite nuestra página Web www.qlima.com, o póngase en contacto con el servicio cliente (hallará el número de teléfono en www.qlima.com).
- Ⓕ Si vous souhaitez obtenir des informations supplémentaires ou si vous rencontrez un problème, rendez-vous sur notre site Web (www.qlima.com) ou contactez notre service client (vous trouverez l'adresse et numéro de téléphone sur www.qlima.com).
- ⒻN Jos haluat huoltoapua, lisätietoja tai laitteen kanssa tulee ongelmia, tutustu verkkosivustoon osoitteessa www.qlima.com tai kysy neuvoa PVG kuluttajapalvelukeskuksesta (www.qlima.com).
- ⒻB If you need information or if you have a problem, please visit the our website (www.qlima.com) or contact our sales support (you find its phone number on www.qlima.com)
- ⒻI Per informazioni e in caso di problemi, visitate il sito Web www.qlima.com oppure contattate il Centro Assistenza Clienti (per conoscere il numero di telefono, consultate www.qlima.com).
- ⒻN Hvis du trenger informasjon, eller hvis du har et problem med produktet, kan du gå til nettsidene www.qlima.com. Alternativt kan du kontakte med PVG' forbrukertjeneste (telefonnummeret i www.qlima.com).
- ⒻNL Als u informatie nodig hebt of als u een probleem hebt, bezoek dan de onze website (www.qlima.com) of neem contact op met de afdeling sales support (adres en telefoon op www.qlima.com).
- ⒻP Se necessitar de informações ou se tiver problemas, visite o Web site www.qlima.com ou contacte o Centro de Assistência (número de telefone o www.qlima.com)
- ⒻPL W przypadku problemów i w celu uzyskania szczegółowych informacji odwiedź stronę internetową Qlima dostępną pod adresem www.qlima.com lub skontaktuj się z Centrum kontaktów Qlima (www.qlima.com)
- ⒻS Om du behöver service eller information eller har problem med apparaten kan du besöka www.qlima.com eller kontakta Qlima kundtjänst (du hittar telefonnumret på www.qlima.com).
- ⒻSD Če želite dodatne informacije, obiščite spletno mesto podjetja na naslovu www.qlima.com ali pokličite na telefonsko (www.qlima.com).
- ⒻTR Daha fazla bilgiye ihtiyaç duyarsanız veya bir sorunla karşılaşırsanız, www.qlima.com adresindeki Qlima Internet sitesini ziyaret edin veya ülkenizde bulunan Qlima müşteri merkeziyle iletişim kurun (telefon numarasını: www.qlima.com).

