



## NOTICE D'UTILISATION

LAVE-VAISSELLE



VW1-FB

[WWW.PRIMO-ELEKTRO.BE](http://WWW.PRIMO-ELEKTRO.BE)



*Lisez toutes les instructions – Conservez-les pour consultation ultérieure*

1.	CONDITIONS DE GARANTIE	3
2.	RECYCLAGE	5
3.	CONSIGNES DE SÉCURITÉ	5
4.	PANNEAU DE CONTRÔLE	10
5.	VUE DÉTAILLÉE	11
6.	INSTRUCTIONS D'INSTALLATION	12
7.	AVANT LA PREMIÈRE UTILISATION	14
8.	CHARGEMENT DU LAVE-VAISSELLE	17
9.	DÉMARRER UN PROGRAMME DE LAVAGE	20
10.	NETTOYAGE ET ENTRETIEN	23
11.	DÉPANNAGE	25
12.	MESSAGES D'ERREUR	28
13.	DONNÉES TECHNIQUES	29

## 1. CONDITIONS DE GARANTIE

Chère cliente, cher client,

Nos produits sont soumis à des contrôles de qualité rigoureux. Si malgré ces contrôles, votre appareil ne fonctionne pas correctement, nous vous demandons de contacter téléphoniquement le SAV au numéro ci-dessous (appel gratuit depuis un fixe).

BENCO FRANCE  
DOMPEL 9  
2200 HERENTALS  
BELGIQUE

Tel. SAV : 00800/546.32.200  
Horaires : lundi - vendredi : 8h - 12h, 13h - 17h

**Conditions de garantie** (sans pour autant réduire les droits légaux) :

1. La garantie a une durée maximum de 3 ans à compter de la date d'achat du produit. La garantie consiste soit en la réparation des défauts de matériaux et de fabrication, l'échange du produit ou le remboursement du produit. Ce service est gratuit.
2. Les défauts doivent être signalés rapidement. Toute réclamation au delà de la durée de la garantie ne peut être prise en compte, sauf si elle intervient dans un délai de 2 semaines, à l'expiration de celle-ci.
3. Vous devez envoyer le produit défectueux accompagné de la carte de garantie et du ticket de caisse au SAV sans payer le port. Avant d'envoyer l'appareil, **veuillez appeler notre SAV**. Dans de nombreux cas, vos problèmes peuvent déjà être résolus par ce moyen. Si le défaut est couvert par la garantie, vous recevrez l'appareil réparé ou un nouvel appareil.

Veuillez noter que notre garantie n'est plus valable en cas de défaut d'utilisation, de non suivi des mesures de sécurité, si le produit a subi des chocs ou a fait l'objet d'une réparation par un SAV non mentionné sur la carte de garantie.

Dans le cas d'un défaut non garanti, les frais de réparations seront à votre charge. Il est néanmoins possible de s'adresser au SAV mentionné.

**A CONSERVER POUR BENEFICIER DE LA GARANTIE**

**CARTE DE GARANTIE**

NOM .....

ADRESSE .....

CODE POSTAL ..... LOCALITE .....

TEL : .....

E-MAIL : .....

DEFAULT :

.....  
.....  
.....  
.....  
.....  
.....  
.....  
.....  
.....  
.....  
.....  
.....  
.....  
.....  
.....

## 2. RECYCLAGE



Le symbole sur le produit ou son emballage indique que ce produit ne peut être traité comme déchet ménager. Il doit plutôt être remis au point de ramassage concerné, se chargeant du recyclage du matériel électrique et électronique. En vous assurant que ce produit est éliminé correctement, vous favorisez la prévention des conséquences négatives pour l'environnement et la santé humaine qui, sinon, seraient le résultat d'un traitement inapproprié des déchets de ce produit. Pour obtenir plus de détails sur le recyclage de ce produit, veuillez prendre contact avec le bureau municipal de votre région, votre service d'élimination des déchets ménagers ou le magasin où vous avez acheté le produit.



L'emballage est recyclable. Traiter l'emballage écologiquement.

## 3. CONSIGNES DE SÉCURITÉ

Lisez attentivement ce mode d'emploi avant d'utiliser l'appareil :

- Cet appareil peut être utilisé par des enfants à partir de 8 ans et par des personnes ayant des capacités physiques, sensorielles ou mentales réduites ou dénuées d'expérience ou de connaissance, s'ils (si elles) sont correctement surveillé(e)s ou si des instructions relatives à l'utilisation de l'appareil en toute sécurité leur ont été données et si les risques encourus ont été appréhendés.
- Veillez à ce que les enfants ne puissent pas jouer avec l'appareil.

- L'entretien et le nettoyage de l'appareil ne peuvent pas s'effectuer par des enfants, à moins qu'ils aient plus de 8 ans et qu'ils soient sous surveillance.
- Gardez l'appareil et le cordon électrique hors de portée d'enfants de moins de 8 ans.
- Si le cordon électrique est endommagé, il doit être remplacé par le fabricant, son SAV ou toute autre personne qualifiée, pour éviter tout accident. Veillez à ce que le cordon électrique ne soit pas trop plié ou écrasé lors de l'installation.
- Attention : l'appareil ne peut pas être utilisé avec une minuterie externe ou une commande à distance séparée.
- Cet appareil est destiné à être utilisé dans des applications domestiques et analogues telles que :
  - des coins cuisines réservés au personnel dans des magasins, bureaux et autres environnements professionnels;
  - des fermes;
  - l'utilisation par les clients des hôtels, motels et autres environnements à caractère

résidentiel;

- des environnements du type chambres d'hôtes.

- Assurez-vous de ne pas endommager la porte du lave-vaisselle : ne montez ou ne vous asseyez pas sur la porte ou le casier à vaisselle de votre lave-vaisselle.
- N'utilisez pas l'appareil, avant que toutes les pièces soient installées. Ouvrez prudemment la porte de l'appareil, quand celui-ci est en train de fonctionner. Il pourrait jaillir de l'eau de l'appareil.
- Ne mettez pas d'objets lourds sur la porte de l'appareil ou n'y montez pas. L'appareil pourrait tomber à la renverse.
- Veillez à ce que les objets pointus ne puissent pas endommager la fermeture de la porte, quand vous introduisez des objets dans l'appareil.
- Les couteaux ou d'autres objets pointus doivent être mis dans le panier à vaisselle ou en position horizontale sur le casier à vaisselle. Une fois le cycle de lavage terminé, contrôlez si le distributeur de détergent est complète-

ment vide.

- N'introduisez pas d'ustensiles de cuisine en plastique dans le lave-vaisselle, à moins qu'ils ne soient lavables au lave-vaisselle.
- N'utilisez que du détergent et du produit de rinçage spécifiques pour lave-vaisselle automatique.
- N'utilisez jamais du savon, du produit pour la vaisselle ou du détergent utilisé pour faire la vaisselle à la main. Maintenez le détergent et le produit de rinçage toujours hors de portée d'enfants. Gardez les enfants aussi à l'écart de la porte ouverte du lave-vaisselle. Il est possible qu'il y ait encore du détergent dans l'appareil.
- Les produits pour la vaisselle contiennent énormément de substances alcaline. Celles-ci peuvent être très dangereuses, quand on les avale.  
Évitez également tout contact avec les yeux et la peau.
- Ne laissez jamais la porte du lave-vaisselle ouverte. Vous évitez ainsi que quelqu'un n'y trébuche.



- N'utilisez le lave-vaisselle que pour les fins auxquelles il est destiné.
- Ne tentez pas de modifier/réparer/bricoler vous-même le panneau de contrôle.
- L'appareil doit être raccordé à la distribution d'eau, à l'aide des matériaux fournis. N'utilisez pas de matériaux usagés dont la durabilité ne peut pas être garantie.
- Le lave-vaisselle est conçu pour 6 couverts au maximum en même temps.
- La pression d'eau maximale admissible est 1Mpa.
- La pression d'eau minimale admissible est 0,04Mpa.

## 4. PANNEAU DE CONTRÔLE

Important : dans le cadre d'un fonctionnement optimal, nous vous conseillons de d'abord lire le manuel entier, avant d'utiliser l'appareil.

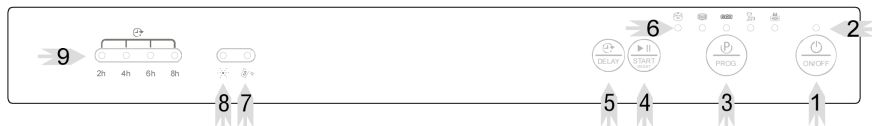

1.	Bouton Marche/Arrêt : pour allumer et éteindre l'appareil.
2.	Voyant lumineux d'alimentation : s'allume, lorsque vous appuyez sur le bouton Marche/Arrêt.
3.	Sélection de programme : appuyez sur le bouton pour sélectionner les différents programmes.
4.	Bouton Start/Reset : appuyez sur ce bouton pour démarrer ou arrêter le programme sélectionné.
5.	Bouton Minuterie : fonction minuterie.
6.	Voyant lumineux indiquant le programme sélectionné.
7.	Voyant lumineux 'sel' : s'allume, lorsqu'il faut remplir le réservoir de sel.
8.	Voyant lumineux 'liquide de rinçage' : s'allume, lorsqu'il faut remplir le réservoir de liquide de rinçage.
9.	Voyant lumineux 'minuterie' : quand la fonction minuterie (bouton Minuterie) a été mise en marche (2,4,6,8 heures), le voyant lumineux en question s'allumera pour indiquer la durée sélectionnée.

## 5. VUE DÉTAILLÉE

1.	Réservoir de sel pour le lave-vaisselle
2.	Réservoir de détergent
3.	Panier à vaisselle pour les couverts
4.	Filtre
5.	Réservoir de liquide de rinçage
6.	Bras d'aspersion
7.	Casier à vaisselle pour tasses
8.	Casier à vaisselle
9.	Evacuation d'eau
10.	Raccordement pour l'arrivée d'eau

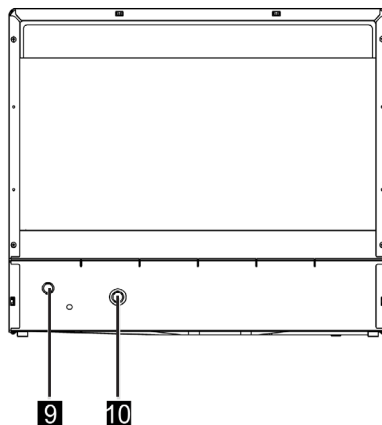
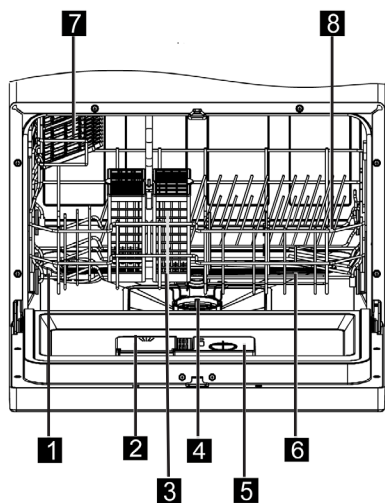

## 6. INSTRUCTIONS D'INSTALLATION

### Préparation installation :

Le lave-vaisselle doit être installé à proximité d'un robinet existant, d'une vidange et d'une prise de courant. S'il n'y a pas encore de prise de courant et de vidange, faites-les installer par des personnes qualifiées. Ne branchez jamais la fiche dans la prise de courant, lors de l'installation du lave-vaisselle, pour éviter le risque d'électrocution.

### Installation :

Installez le lave-vaisselle à l'endroit souhaité et poussez le dos de l'appareil contre le mur. Le lave-vaisselle est équipé de tuyaux d'arrivée et d'évacuation d'eau qui peuvent être mis tant à gauche qu'à droite pour rendre plus facile l'installation.

### Connexion au réseau électrique :

Pour votre propre sécurité :

- N'utilisez pas de rallonge ou de minuterie pour cet appareil
- N'enlevez en aucun cas la mise à la terre du cordon électrique

Contrôlez bien que la tension et la fréquence correspondent à celles indiquées sur la plaque signalétique du lave-vaisselle. Ne branchez la fiche de l'appareil que dans une prise de courant mise à la terre. Si la prise de courant ne correspond pas à la fiche, il est préférable de faire remplacer la prise de courant au lieu d'utiliser des adaptateurs, pour éviter le risque de surchauffe et d'incendie.

Cet appareil doit être mis à la terre. En cas d'une coupure ou d'une panne, la mise à la terre dans l'appareil réduira le risque de choc électrique. L'appareil est équipé d'un cordon avec un conducteur mis à la terre et une prise de courant mise à la terre. La fiche doit être branchée dans une prise de courant adéquate, installée et mise à la terre conforme aux normes et exigences locales.

### Avertissement :

- Veillez à connecter l'appareil correctement au réseau électrique, afin d'éviter tout risque de choc électrique.
- En cas de doute sur la mise à la terre d'un appareil, il faut contacter un électricien qualifié ou le représentant du SAV.
- Ne remplacez jamais vous-même la fiche de l'appareil. Si la fiche ne correspond pas à la prise de courant, il faut faire remplacer la prise de courant par un électricien qualifié.

### Raccordement du tuyau d'eau au robinet

Raccordez le tuyau d'eau à un robinet  $\frac{3}{4}$  pouces et serrez fermement le tuyau. Si le robinet est neuf ou n'a pas été utilisé pour un certain temps, laissez couler l'eau et attendez jusqu'à ce que l'eau soit claire, avant de raccorder le tuyau d'eau. Sinon, des impuretés pourraient s'introduire dans l'appareil, ce qui pourrait bloquer totalement l'appareil.

### Raccordement du tuyau d'évacuation

Raccordez le tuyau d'évacuation à un tuyau d'écoulement dont le diamètre est au moins 4 cm ou laissez écouler l'eau du lave-vaisselle dans l'évier. Ne pliez ou ne raccourcissez pas le tuyau. Utilisez le porte-tuyau en plastique spécialement fourni pour facilement ranger le tuyau dans le haut. La partie libre du tuyau doit être fixée à 75cm du sol au maximum et ne peut pas être immergée dans de l'eau pour éviter le reflux.

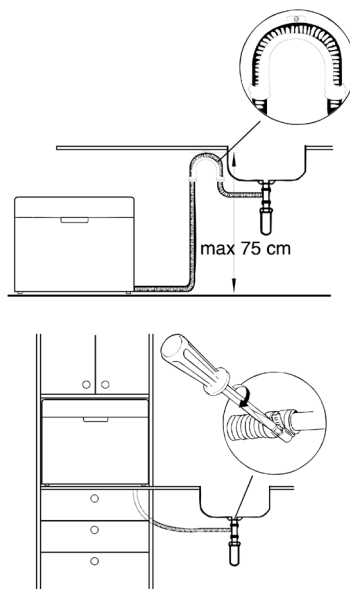

Attention : le porte-tuyau spécial en plastique doit être fixé au mur, de manière à ce que le tuyau ne puisse pas bouger et qu'il ne puisse pas y jaillir d'eau.

### Comment enlever l'excédent d'eau du tuyau

Si l'évier se trouve à plus de 1m de hauteur du sol, l'excédent d'eau ne peut pas être versé directement dans l'évier. Dans ce cas, il vous faut utiliser un seau ou un autre récipient pour laisser s'écouler l'excédent d'eau.

### Rallongement du tuyau d'évacuation

Si vous voulez rallonger le tuyau d'évacuation, faites attention à utiliser le même type de tuyau. Pour ne pas affecter l'efficacité du nettoyage, vous ne pouvez pas rallonger le tuyau de plus de 4 m.

### Avant de mettre en marche le lave-vaisselle :

Contrôlez si :

- le lave-vaisselle est à niveau et stable.
- la valve d'alimentation est ouverte.
- il n'y a pas de fuite lors du raccordement des tuyaux.
- les câbles ont bien été connectés.
- l'appareil est branché.
- tous les matériaux d'emballage ont été enlevés.

## 7. AVANT LA PREMIÈRE UTILISATION

### A. REMPLIR LE RÉSERVOIR DE SEL

#### ATTENTION :

Utilisez toujours du sel spécifique pour lave-vaisselle. Tout autre type de sel, qui n'est pas spécifique pour lave-vaisselle, surtout le sel de cuisine, endommagera le réservoir de sel. Si vous n'utilisez pas le type de sel correct, le fabricant ne peut pas être mis responsable d'un éventuel dommage.

Remplissez uniquement le réservoir de sel avant de démarrer un programme de lavage complet. Ainsi, vous éviterez que les grains de sel tombés ou de l'eau salée débordée n'entrent en contact avec le fond du lave-vaisselle pendant longtemps et causent alors de la corrosion.

Le réservoir de sel se trouve sous le casier à vaisselle et est à remplir comme suit :

1. Retirez le casier à vaisselle. Desserrez le couvercle du réservoir de sel pour lave-vaisselle et enlevez-le.
2. Avant la première utilisation, il faut d'abord ajouter 1 l d'eau dans le réservoir de sel pour lave-vaisselle.
3. Utilisez l'entonnoir fourni et placez-le dans l'ouverture du réservoir de sel pour lave-vaisselle. Remplissez-le d'environ 1 kg de sel. Il est normal qu'il sorte une quantité d'eau de l'ouverture du réservoir de sel pour lave-vaisselle.
4. Après avoir rempli le réservoir, remettez le couvercle de nouveau à sa place sur le réservoir et serrez fermement.
5. Immédiatement après avoir rempli le réservoir de sel pour lave-vaisselle, il faut démarrer un programme de lavage complet (nous vous conseillons de sélectionner le programme rapide). Sinon, le système de filtre, la pompe ou d'autres pièces importantes de l'appareil pourraient s'endommager à cause de l'eau salée. De plus, la garantie ne sera plus valable.

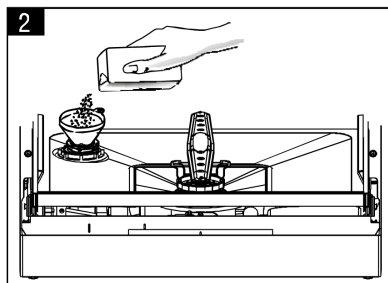
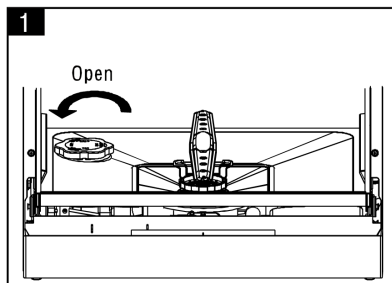

**REMARQUE :**

1. Il faut uniquement remplir le réservoir de sel pour lavage, lorsque la lampe témoin ‘sel’ (7) s’allume sur le panneau de contrôle. Dépendant de la vitesse de la dissolution du sel, il est possible que la lampe témoin ‘sel’ soit encore allumée, même si vous avez déjà rempli le réservoir de sel pour lave-vaisselle.

**B. REMPLIR LE RÉSERVOIR DE LIQUIDE DE RINÇAGE**

Le liquide de rinçage est distribué lors du dernier rinçage, pour éviter la formation de gouttes qui laissent des taches et des traits sur la vaisselle. C’est également mieux pour le séchage de la vaisselle. Votre lave-vaisselle a été conçu pour un produit de rinçage liquide. Le réservoir de liquide de rinçage se trouve dans la porte à côté du réservoir pour le détergent.

Pour remplir le réservoir de liquide de rinçage, ouvrir le couvercle, en tournant la position “ouvert” (vers la gauche petite flèche blanche) et remplir le réservoir avec du liquide de rinçage jusqu’à ce que l’indicateur de liquide de rinçage soit totalement noir.

Assurez-vous de ne pas trop remplir le réservoir. Fermez le réservoir, en alignant le couvercle avec le symbole “ouvert” (flèche blanche) et en serrant ensuite le couvercle vers la droite (flèche noire).

La capacité du réservoir de liquide de rinçage est environ 110 ml.

Attention : ne remplissez jamais le réservoir de liquide de rinçage avec d’autres liquides comme du détergent ou du produit pour la vaisselle. Vous risqueriez d’endommager l’appareil.

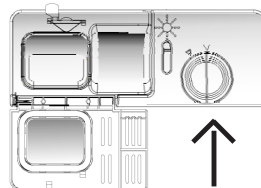

Quand faut-il remplir de nouveau le réservoir de liquide de rinçage ?

Il faut remplir le réservoir de liquide de rinçage, lorsque la lampe témoin ‘liquide de rinçage’ (8) s’allume sur le panneau de contrôle.

Remarque : Lorsque, lors du remplissage, vous avez fait déborder le liquide de rinçage, il faut l’enlever avec un chiffon absorbant, afin d’éviter une formation excessive de mousse lors du prochain lavage. N’oubliez pas de remettre le couvercle de nouveau en place, avant de fermer la porte.

Régler le dosage du liquide de rinçage :

Sur le réservoir de liquide de rinçage sous le couvercle, se trouve une indication de 1 à 6. A l'aide de cette indication vous pouvez déterminer la quantité de liquide de rinçage qui sera distribuée lors du rinçage.

Mettez l'indicateur toujours sur 4 lors du premier usage. Si vous remarquez encore beaucoup de traits et de traces de goutte sur la vaisselle, vous pouvez augmenter le réglage de l'indicateur.

Si vous remarquez des taches blanches qui collent sur la vaisselle, il faut diminuer l'indicateur.

### C. REMPLIR LE RÉSERVOIR DE DÉTERGENT

Remarque :

- Les détergents d'aujourd'hui ne contiennent pas de phosphates. Si vous utilisez un détergent sans phosphates en combinaison avec de l'eau dure, il est possible qu'il se forme des taches blanches sur votre vaisselle. Dans ce cas-là, nous vous conseillons d'utiliser plus de détergent. Ainsi vous obtiendrez un meilleur résultat.
- Les détergents sans chlorure ne blanchissent qu'un petit peu. Par conséquent, les taches tenaces et de couleur vive ne seront pas complètement enlevées. Dans ce cas, sélectionner un programme avec une température plus élevée.
- Il n'est pas possible d'utiliser des pastilles de détergent dans ce lave-vaisselle.

Remplissez le réservoir de détergent avant chaque lavage. Généralement une cuillère à café de détergent par lavage suffit. Lorsque la vaisselle est très sale, utilisez plus de détergent. Remplissez le réservoir de détergent juste avant de mettre en marche le lave-vaisselle. Sinon, le détergent pourrait se mouiller, ce qui empêchera la dissolution.

Pour ouvrir le couvercle du réservoir de détergent, appuyer sur le bouton en haut du couvercle. (image 1)

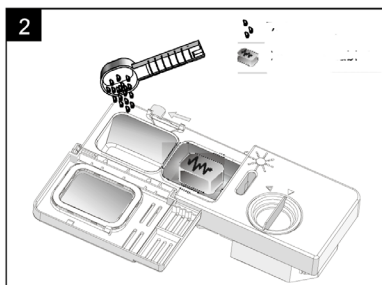
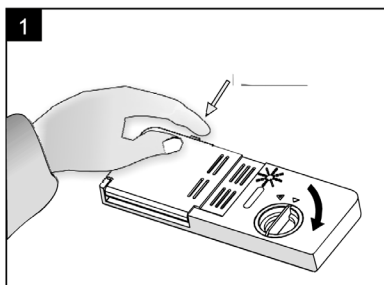



Remplissez le réservoir de détergent, comme indiqué sur l'image :

- A. Réservoir destiné au lavage principal
- B. Réservoir destiné au prélavage

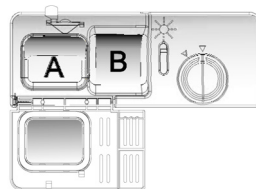

Fermez le couvercle du distributeur de détergent, jusqu'à ce qu'il s'enclenche (vous entendrez un clic). Quand la vaisselle est très sale, vous pouvez introduire un peu de détergent dans le réservoir destiné au prélavage. Le détergent agira immédiatement pendant la phase de prélavage.

## 8. CHARGEMENT DU LAVE-VAISSELLE

Conseils :

- Achetez des ustensiles de cuisine lavables au lave-vaisselle.
- Achetez un détergent doux qui est "tendre" pour votre vaisselle.
- Sélectionnez pour quelques pièces de vaisselle un programme avec une température plus basse.
- Une fois le programme terminé, nous vous conseillons de ne pas immédiatement enlever les verres et les poteries du lave-vaisselle, pour éviter de les endommager.

Les ustensiles de cuisine suivants ne sont pas lavables au lave-vaisselle :

- Ustensiles de cuisine en bois, en corne ou en nacre
- Matériaux en plastique, qui ne sont pas thermorésistants
- Porcelaine ancienne avec des parties collées, qui ne sont pas thermorésistantes
- Étain ou cuivre
- Verres en cristal
- Objets en métal qui peuvent s'oxyder
- Plats en bois
- Ustensiles de cuisine faits de fibres synthétiques

Attention :

- Certains verres risquent de prendre peu à peu une teinte laiteuse, quand on les met souvent dans le lave-vaisselle.
- L'argent et l'aluminium peuvent se décolorer dans le lave-vaisselle.
- Les dessins émaillés peuvent s'estomper, après avoir été lavés souvent dans le lave-vaisselle.

Attention avant et après le chargement du casier à vaisselle (Nous vous conseillons de suivre les directives suivantes en ce qui concerne le chargement du lave-vaisselle pour obtenir le meilleur résultat de lavage. Les caractéristiques et l'apparence des paniers à vaisselle et à couverts peuvent varier selon le modèle.)

Grattez et ôtez restes de nourriture. Laissez tremper les restes de nourriture qui collent aux poêles. Il n'est pas nécessaire de rincer la vaisselle sous l'eau courante.

Placez la vaisselle dans le casier, comme suit :

1. Des objets tels que tasses, verres, casseroles/poêles, etc. doivent être placés à l'envers (avec l'ouverture vers le bas).
2. La vaisselle et les couverts sont rangés de manière stable de sorte qu'ils ne puissent pas tomber.
3. La vaisselle et les couverts ne doivent pas entraver la rotation du bras de lavage.

Remarque : il vaut mieux ne pas mettre de petits objets dans le lave-vaisselle, parce qu'ils peuvent tomber facilement des casiers.

Attention :

- Les objets creux tels que tasses, verres, poêles, etc. doivent être placés avec l'ouverture vers le bas, pour qu'il n'y reste pas d'eau.
- Les assiettes et les couverts ne doivent pas être mis les uns sur ou dans les autres.
- Les verres ne peuvent pas se toucher pour éviter qu'ils ne soient endommagés.
- Les couteaux qui ont été placés avec le tranchant vers le haut, peuvent être dangereux !
- Les objets longs et/ou pointus du couvert, comme les couteaux à viande, doivent être mis horizontalement dans le panier à couverts.
- Ne surchargez pas votre lave-vaisselle.

Chargement du casier à vaisselle

Placez la vaisselle et les ustensiles de cuisine de manière à ce qu'ils ne puissent pas être déplacés par le jet d'eau.

1.	Tasses	6.	Plats ovales
2.	Plat de service moyen	7.	Assiettes plates
3.	Verres	8.	Assiettes à soupe
4.	Sous-tasses	9.	Assiettes à dessert
5.	Plats	10.	Panier à couverts

Le casier à vaisselle est équipé de porte-assiettes qui peuvent être placés en position horizontale, si nécessaire.

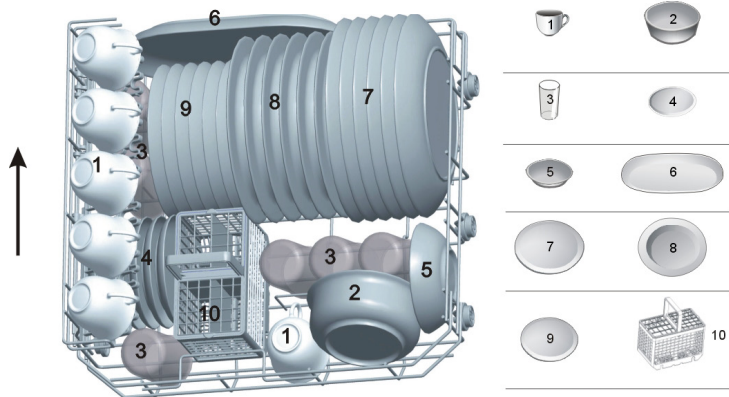

Ces porte-assiettes peuvent aussi être mis un peu plus à l'intérieur, de manière à pouvoir également placer des assiettes plus grandes. Le diamètre maximal pour une assiette est de 27 cm.

**Panier à couverts**

Attention :

- Veillez à ce qu'il ne sorte pas d'objets du dessous du panier à couverts.
- Les objets pointus doivent toujours être placés avec le manche vers le haut.
- Veillez à ce que les couverts ne soient pas trop proches les uns des autres.
- Placez le couvert toujours avec le manche vers le bas.

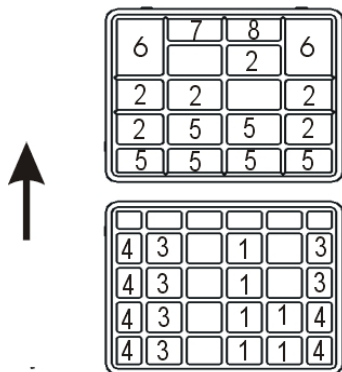
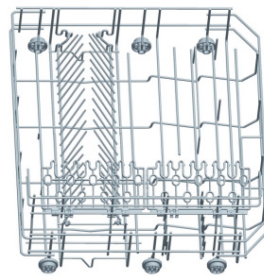

- |                          |  |
|--------------------------|--|
| 1 Fourchettes            |  |
| 2 Cuillères à soupe      |  |
| 3 Cuillères à dessert    |  |
| 4 Cuillères à thé        |  |
| 5 Couteaux               |  |
| 6 Cuillères de service   |  |
| 7 Cuillères à sauce      |  |
| 8 Fourchettes de service |  |

## 9. DÉMARRER UN PROGRAMME DE LAVAGE

1. Retirez le panier à vaisselle du lave-vaisselle.
2. Mettez la vaisselle dans le casier à vaisselle.
3. Ajouter le(s) produit(s) de lavage (voir ‘remplir le réservoir de sel, de liquide de rinçage et de détergent).
4. Branchez la fiche dans la prise de courant.
5. Assurez-vous que le robinet d’eau est entièrement ouvert.
6. Pressez le bouton “Marche/Arrêt”.
7. Appuyez sur le bouton de programme. Le programme est à sélectionner dans l’ordre suivant :  
Intensif => Normal => Éco => Rapide => Trempage
8. Appuyez sur le bouton Start/Reset, le lave-vaisselle démarrera alors le programme souhaité.

Programme	Information cycle	Description cycle	Détergent pré-lavage/lavage principal	Durée (min)	Énergie (kWh)	Eau (l)	Rinçage supplémentaire
Intensif	Pour la vaisselle plus sale et les casseroles et poêles, assiettes etc. normalement sales avec des restes de nourriture brûlés.	Prélavage (50°C) Lavage principal (70°C) Rinçage Rinçage (70°C) Séchage	3/15g (ou 3 en 1)	145	0.94	11.00	*
Normal	Pour la vaisselle normalement sale telle que casseroles, plats, verres et pour des poêles légèrement sales.	Prélavage Lavage principal (60°C) Rinçage Rinçage (70°C) Séchage	3/15g (ou 3 en 1)	125	0.70	8.40	*
Eco	Pour la vaisselle légèrement sale telle que plats, verres, bols et pour des poêles légèrement sales.	Prélavage Lavage principal (55°C) Rinçage Rinçage (70°C) Séchage	3/15g (ou 3 en 1)	170	0.61	7.00	*
Rapide	Un programme plus court pour une vaisselle légèrement sale et un lavage rapide.	Lavage principal (40°C) Rinçage Rinçage	15g.	30	0.30	6.0	
Trempage	Pour pré-laver la vaisselle que vous voulez mettre plus tard dans le lave-vaisselle	Prélavage	/	14	0.01	2.10	

(\*) signifie qu'il faut remplir le distributeur de liquide de rinçage

Remarque : Si vous appuyez sur le bouton Start/Reset pendant le lavage, la lampe témoin pour la sélection du programme s'arrêtera de clignoter et l'appareil émettra chaque minute un bip sonore, jusqu'à ce que vous appuyez de nouveau sur le bouton Start/Reset.

Si le lave-vaisselle vient d'être mis en marche, vous pouvez encore changer de programme. Par contre, si l'appareil est déjà en train de fonctionner depuis un certain temps, il est possible que le détergent soit déjà utilisé et que l'eau ait déjà été pompée. Dans ce cas-ci, il faut remplir à nouveau le réservoir de détergent.

Pour changer de programme, procédez comme suit :

1. Appuyez plus de 3 secondes sur le bouton Start/Reset ; l'appareil passera en mode veille.
2. Sélectionnez le programme souhaité.
3. Appuyez sur le bouton Start/Reset.

Remarque : De cette manière vous avez encore la possibilité de charger le lave-vaisselle avec de la vaisselle supplémentaire.

Note : Si vous ouvrez la porte pendant le cycle de lavage, l'appareil s'arrêtera automatiquement de fonctionner. Si vous fermez la porte et appuyez de nouveau sur le bouton Start/Reset, l'appareil sera de nouveau mis en marche après 10 secondes.

Les voyants lumineux indiquent le mode du lave-vaisselle :

- |   |                     |
|---|---------------------|
| 1. Toutes les lampes éteintes           | Mode veille         |
| 2. Une des lampes constamment allumée   | Mode pause          |
| 3. Une des lampes en train de clignoter | Mode fonctionnement |

En fin de cycle le lave-vaisselle émettra un signal sonore pendant 8 secondes.

Eteignez l'appareil à l'aide du bouton "Marche/Arrêt" et ouvrez la porte du lave-vaisselle.

Attendez une quinzaine de minutes et laissez refroidir le lave-vaisselle, avant de le décharger. Si la vaisselle est chaude, elle est plus sensible et par conséquent plus fragile. En plus, il sera beaucoup plus facile d'essuyer la vaisselle.

Remarque : Il est tout à fait normal que le lave-vaisselle soit encore mouillé à la fin du cycle de lavage.

**AVERTISSEMENT : Il est dangereux d'ouvrir la porte du lave-vaisselle, lorsque celui-ci est en train de fonctionner. Vous risquez de vous brûler à l'eau chaude.**

## 10. NETTOYAGE ET ENTRETIEN

### A. FILTRE

Grâce au fonctionnement efficace du filtre, les restes de nourritures ou les particules de la vaisselle ne tombent pas dans la pompe. C'est pourquoi nous vous conseillons de nettoyer le filtre entier régulièrement. Le filtre grossier doit être vidé après chaque lavage et rincé à l'eau courante.

Le filtre consiste en 3 parties :

1. Filtre principal : Les particules de nourriture et de sol sont absorbées par ce filtre, pulvérisées par un jet spécial sur le bras d'aspersion et ensuite écoulées par l'évacuation.

2. Filtre fin : Ce filtre retient les particules de nourriture dans le récipient et évite de cette manière que ces particules soient de nouveau distribuées dans le lave-vaisselle, salissant ainsi la vaisselle propre.

3. Filtre grossier : Les particules plus grandes comme de petits morceaux d'os ou de verre qui pourraient boucher l'évacuation, sont retenues par le filtre grossier. Pour vider ce filtre, il faut appuyer doucement sur le dessus du filtre et soulever le filtre.

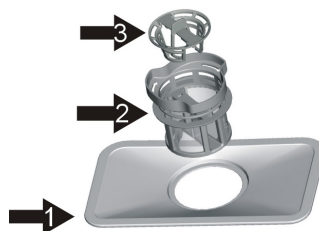

Pour dévisser le filtre complet, procéder comme suit :

1. Dévissez le filtre fin dans le sens inverse des aiguilles d'une montre
2. Soulevez le filtre
3. Soulevez le filtre principal

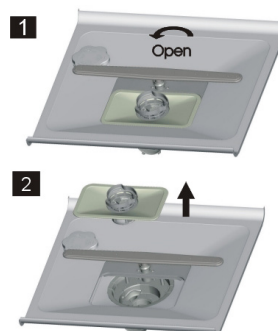

Pour remettre le filtre à sa place, répéter les étapes décrites ci-dessus dans l'ordre inverse.

La totalité du filtre est à nettoyer au moins une fois par semaine. Pour ce faire, nous vous conseillons d'utiliser une petite brosse

### AVERTISSEMENT :

1. Assurez-vous de ne jamais faire fonctionner le lave-vaisselle sans filtre.
2. L'installation incorrecte du filtre peut affecter la puissance du lave-vaisselle et éventuellement endommager la vaisselle.

## B. ENTRETIEN DU LAVE-VAISSELLE

### 1. Extérieur :

- Nettoyez le panneau de contrôle avec un chiffon humide et séchez-le ensuite soigneusement avec un torchon de cuisine.
- Nettoyez l'extérieur avec un produit de nettoyage spécifique pour lave-vaisselle.
- N'utilisez jamais d'objets pointus, d'éponge métallique ou de nettoyeurs abrasifs sur n'importe quelle partie du lave-vaisselle.

### 2. Porte :

- Utilisez un doux chiffon chaud et humide pour nettoyer le bord de la porte. N'utilisez pas de spray pour nettoyer la porte, pour éviter que le verrouillage et les pièces électroniques entrent en contact avec de l'eau.
- N'utilisez pas d'abrasifs ou certains chiffons en papier pour réduire le risque de traits et taches sur l'acier inoxydable.

### 3. Bras d'aspersion :

Les bras d'aspersion peuvent être enlevés facilement, avant de rendre plus facile le nettoyage périodique. Nettoyez les bras d'aspersion à l'eau courante et remettez-les prudemment à leur place. Vérifiez bien que la rotation des bras d'aspersion n'est pas entravée.

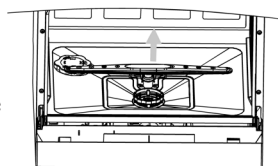

### 4. Protection contre le gel

En hiver suivre les instructions suivantes après chaque lavage :

1. Débranchez la fiche de la prise de courant.
2. Coupez l'eau et dégagez le tuyau d'eau du robinet.
3. Laissez s'écouler l'eau du tuyau.
4. Raccordez le tuyau de nouveau au robinet.
5. Enlevez le filtre et utilisez une éponge pour absorber l'eau.

Remarque : Si votre lave-vaisselle ne fonctionne plus à cause de formation de givre, consulter notre SAV.

### 5. Maintenir votre lave-vaisselle en bon état

Après chaque lavage :

Coupez l'eau après chaque lavage et laissez la porte entrouverte pour éviter la formation d'humidité et d'odeurs.

Débranchez la fiche de la prise de courant.

Débranchez toujours la fiche de la prise de courant avant chaque nettoyage.

Pas de solvants ou d'abrasifs.

N'utilisez jamais de solvants ou d'abrasifs pour nettoyer l'extérieur et les parties



en caoutchouc du lave-vaisselle. N'utilisez qu'un chiffon avec de l'eau chaude. Pour enlever des taches sur une surface à l'intérieur, utiliser un chiffon humide imbibé d'un peu de vinaigre ou de produit de nettoyage spécifique pour lave-vaisselle.

Quand l'appareil n'a pas été utilisé pendant un certain temps  
Faire fonctionner un programme entier sans vaisselle, débrancher ensuite la fiche de la prise de courant, couper l'eau et laisser la porte entrouverte. Ceci assurera une durée de vie plus longue aux verrouillages en caoutchouc et évitera la formation d'odeurs.

Déplacement du lave-vaisselle

Si l'appareil doit être déplacé, le maintenir impérativement en position verticale. Si nécessaire, il est possible de le placer sur le dos.

Verrouillages en caoutchouc

La formation de mauvaises odeurs est entre autres due aux restes de nourritures qui restent attachées dans les rainures du verrouillage en caoutchouc. Pour l'éviter, il faut le nettoyer régulièrement avec une éponge humide.

## 11. DÉPANNAGE

Avant de prendre contact avec le SAV :

1. Le lave-vaisselle ne démarre pas.
  1. Les plombs ont sauté ou le disjoncteur s'est mis en marche :  
Dans ce cas, remplacer les plombs ou redémarrer le disjoncteur. Enlevez tous les appareils qui sont connectés au même réseau électrique que le lave-vaisselle.
  2. L'alimentation n'est pas raccordée.  
Contrôlez si la porte du lave-vaisselle a bien été fermée et si la fiche a correctement été branchée dans la prise de courant.
  3. La porte du lave-vaisselle n'a pas été fermée bien.  
Fermez le lave-vaisselle et contrôlez si la porte est verrouillée.
2. L'eau n'est pas pompée.
  1. Il y a un nœud dans le tuyau d'évacuation.  
Contrôlez le tuyau d'évacuation.
  2. Le filtre est bouché.  
Contrôlez le filtre grossier.
  3. L'évier est bouché.  
Vérifiez si l'eau s'écoule bien dans l'évier. Si l'évier est bouché, il vaut mieux contacter un plombier.

### 3. Mousse dans le lave-vaisselle.

1. Le détergent que vous utilisez, n'est pas le produit adéquat.  
N'utilisez que du détergent spécialement conçu pour lave-vaisselle pour éviter la formation de mousse. S'il s'est formé de la mousse, ouvrir le lave-vaisselle et la laisser évaporer. Ajoutez 1 litre d'eau froide au lave-vaisselle. Fermez et verrouillez le lave-vaisselle et faites alors fonctionner le programme 'Trempage' pour évacuer l'eau. Répétez, si nécessaire.
2. Vous avez fait déborder le liquide de rinçage.  
Enlevez toujours immédiatement l'excès de liquide de rinçage.

### 4. Taches à l'intérieur du lave-vaisselle.

Vous avez utilisé un détergent avec colorants.  
Utilisez toujours un détergent sans colorants.

### 5. Il y a un film blanc à l'intérieur du lave-vaisselle.

L'eau contient trop de minéraux.  
Pour nettoyer l'intérieur, utiliser une éponge humide avec du produit vaisselle et porter des gants en caoutchouc. N'utilisez jamais d'autre nettoyant que du produit vaisselle pour éviter la formation de mousse.

### 6. Il y a des taches de rouille sur le couvert.

1. Le couvert rongé n'est pas résistant à la corrosion.
2. Vous n'avez pas sélectionné de programme, après avoir rempli le réservoir de sel. Par conséquent, des particules de sel sont tombées dans le cycle de lavage. Faites toujours fonctionner le programme 'Rapide' sans vaisselle, si vous avez rempli le réservoir de sel.
3. Le couvercle du réservoir de sel n'est pas bien fermé.  
Contrôlez le couvercle et serrez-le fermement.

### 7. Le lave-vaisselle fait un bruit de bouillonnement, lorsqu'il est en train de fonctionner.

Le bras d'aspersion bute contre un objet trop haut placé dans le casier à vaisselle. Interrompez le programme et réarrangez la vaisselle qui entrave le bras d'aspersion.

### 8. Le lave-vaisselle fait un bruit de crécelle, lorsqu'il est en train de fonctionner.

Un objet n'a pas été placé fermement dans le casier à vaisselle.  
Interrompez le programme et réarrangez la vaisselle qui est mal fixée.

### 9. Les tuyaux d'eau font un bruit de bouillonnement.

Ceci peut être causé au croisement des tuyaux.  
Contactez un plombier en cas de doute.

#### 10. La vaisselle n'est pas propre.

1. La vaisselle a été mal rangée.  
Relisez les instructions sur le chargement du lave-vaisselle.
2. Le programme sélectionné n'était pas assez puissant.  
Sélectionnez un programme plus puissant.
3. Vous n'avez pas utilisé assez de détergent.  
Ajoutez plus de détergent ou changez de détergent.
4. Les bras d'aspersion sont entravés.  
Réarrangez la vaisselle pour que les bras puissent tourner librement.
5. Le filtre est plein ou n'a pas été placé correctement, ce qui entrave les bras d'aspersion.  
Nettoyez et/ou placez le filtre de nouveau. Nettoyez éventuellement les bras d'aspersion.

#### 11. Verres troubles

Combinaison d'eau douce et de trop de détergent.  
Utilisez moins de détergent, si vous avez de l'eau douce et sélectionnez le cycle de lavage plus court pour laver et nettoyer les verres.

#### 12. Traits noirs ou gris sur la vaisselle.

Des objets en aluminium ont frotté contre la vaisselle.  
Utilisez un abrasif doux pour enlever ces taches.

#### 13. La vaisselle n'est pas sèche.

1. La vaisselle n'a pas été chargée correctement.  
Chargez le casier à vaisselle comme recommandé.
2. Vous avez utilisé trop peu de liquide de rinçage.  
Augmentez la quantité de liquide de rinçage ou remplissez de nouveau le réservoir de liquide de rinçage.
3. Vous avez déchargé trop vite le lave-vaisselle.  
Ne déchargez pas immédiatement le lave-vaisselle. Laissez la porte entrouverte pour que la vapeur puisse s'échapper. Commencez à décharger le lave-vaisselle, si la vaisselle est encore tiède au toucher. Videz d'abord le casier inférieur pour éviter que l'eau ne coule sur la vaisselle supérieure.
4. Vous n'avez pas sélectionné le programme approprié :  
La température est plus basse dans les programmes de lavage courts. Ceci réduit aussi la capacité de lavage. Sélectionnez un programme avec un cycle de lavage plus long.
5. Vous utilisez un couvert avec une couche de protection de moindre qualité.  
L'eau s'écoule plus difficilement de ces objets. Les couverts ou la vaisselle avec ce genre de couche de protection ne sont pas lavables au lave-vaisselle.

## 12. MESSAGES D'ERREUR

En cas de quelques défauts, le lave-vaisselle affiche des messages d'erreur.

1. La lampe témoin continue à clignoter lors du programme 'Trempage'  
Le robinet d'eau n'est pas ouvert, l'entrée d'eau est limitée ou la pression d'eau est trop basse.
2. La lampe témoin continue à clignoter lors du programme 'Éco'.  
Il est possible qu'il y ait une fuite dans une pièce du lave-vaisselle.  
Dans ce cas-ci, il faut immédiatement couper l'eau.

### 1 3. DONNÉES TECHNIQUES

Marque :	QUIGG
Modèle :	VW1-FB
Type :	WQP6-3203FS21
Tension d'alimentation :	230V 50Hz
Capacité nominale :	6 Couverts
Classe d'efficacité énergétique (1) :	A+
Consommation d'énergie annuelle ( AEc) (2) :	174 kWh/an
Consommation d'énergie (Et) du cycle de lavage standard :	0,61 kWh
Consommation d'électricité en mode arrêt (Po) :	0,5 W
Consommation d'électricité en mode veille (Pi) :	0,5 W
Consommation d'eau annuelle (AWc) (3) :	1960 litres
Classe d'efficacité de séchage (4) :	A
Programme de nettoyage standard (5) :	ECO 55°C
Durée du programme de lavage standard en Minutes :	170 min
Emissions acoustiques dans l'air :	55 dB(A) re 1pW
Type d'installation :	Pose libre
Installation Encastrable possible :	NON
Tension d'alimentation nominale :	230V - 50Hz
Puissance nominale :	Non
Pression d'eau :	0,4 - 10bar = 0,04 - 1Mpa
Puissance :	1280 W
Hauteur :	43,8 cm
Largeur :	55 cm
Profondeur :	50 cm

Notes :

(1) Classe d'efficacité énergétique A+ sur une échelle allant de D (appareils les moins efficaces) à A+++ (appareils les plus efficaces).

(2) La consommation d'énergie annuelle (AEc) 174 kWh par an est basée sur 280 cycles de lavage standard avec alimentation en eau froide et de la consommation des modes à faible puissance. La consommation réelle dépend des conditions d'utilisation de l'appareil.

(3) La consommation d'eau Annuelle (AEc) 1960 litres est basée sur les programmes de lavage standard. La consommation réelle dépend des conditions d'utilisation de l'appareil.

(4) Classe d'efficacité de séchage A sur une échelle allant de G (appareils les moins efficaces) à A (appareils les plus efficaces).

(5) Le programme ECO 55°C est le cycle de nettoyage standard auquel se rapportent les informations qui figurent sur l'étiquette et cette fiche. Ce programme convient pour la vaisselle normalement sale et constitue le programme le plus efficace en termes de consommation combinée d'énergie et d'eau .

Cet appareil répond aux exigences des normes Européennes dans leurs versions applicables à la date de fabrication de l'appareil ainsi qu'aux Directives Européennes suivantes :

- 2006/95/EC (Basse Tension)
- 2004/108/EC (Comptabilité Electromagnétique)
- EUP 2009/125/EC (Eco-conception)

Les valeurs ci-dessus ont été mesurées selon les normes et en fonction des conditions de fonctionnement spécifiques. Les résultats peuvent varier selon la quantité de vaisselle, la saleté, la dureté de l'eau, etc.

Le manuel d'utilisation est basé sur les règles et normes de l'Union européenne.

# WEBSHOP

Les accessoires suivants pour le lave-vaisselle VW1-FB peuvent facilement être commandés sur notre Webshop.

**WWW.PRIMO-ELEKTRO.BE**

	REF	QUANTITE	PRIX UNIQUE	TOTAL
Filtre grossier	VW1-65		10,00 €	
Filtre principal et filtre fin	VW1-67/68		5,00 €	
Entonnoir de sel	VW1-87		5,00 €	
Porte tuyau	VW1-91		5,00 €	
Tuyau d'eau	VW1-89		18,00 €	
Bras d'aspersion	VW1-72		8.00 €	
Cuillère à mesure	VW1-88		5.00 €	
Tuyau de vidange	VW1-90		10.00 €	
Frais de port		1	9,00 €	9,00 €
<b>TOTAL</b>				



[WWW.PRIMO-ELEKTRO.BE](http://WWW.PRIMO-ELEKTRO.BE)

**VW1-FB**