

# ROWENTA

L I S S E A

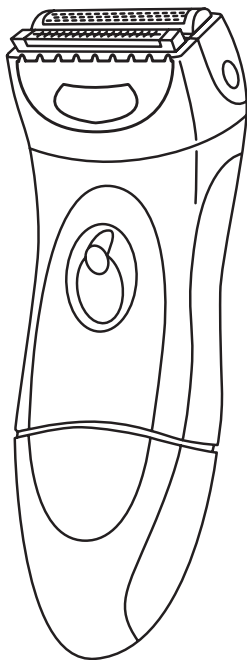

## **Gebrauchsanweisung**

Instructions for use

Notice d'emploi

Gebruiksaanwijzing

Istruzioni per l'uso

Instrukcja używania

Návod na použitie

Uputstvo za uporabu

Instrucțiuni de folosire

Упътване за употреба

## 1. BESCHREIBUNG

- A- Scheraufsatz: abnehmbar
- B- Hautstraffer
- C- Mikroscherfolie
- D- Mobiles Schermesser
- E- Einziehbarer Hautstraffer

- F- EIN-/AUS-Schalter
- Verriegelungsschalter
- G- "Lock System" - Taste
- H- Reinigungsbürstchen
- I- Batteriekappe nur Doppelsystem (RF7210)
- J- Netzkabel und Netzteil

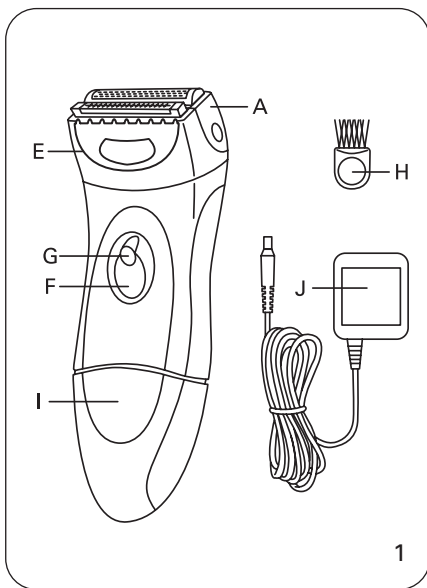
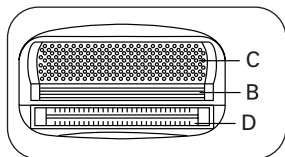

### • Hautstraffer-Funktion

Für eine besonders sichere, glatte und schnelle Rasur ist Ihr Gerät mit einem Hautstraffer ausgestattet.

### • Funktion Mobiles Schermesser

Ihr Gerät ist mit einem beweglichen Schermesser ausgestattet, das den Formen des Körpers perfekt folgt und somit auch in den empfindlichen Bereichen für eine besonders glatte Rasur sorgt.

### • Funktion Einziehbarer Hautstraffer

Ihr Gerät ist mit einem einziehbaren Hautstraffer für empfindliche Hautbereiche ausgerüstet. Gegen Reizungen, ziehende Haut und kleine Schnitte

## 2. ZU IHRER SICHERHEIT

D

- Betriebsspannung:
  - Bei Netzbetrieb: 230 V AC. Prüfen Sie, ob die Betriebsspannung mit der Netzspannung Ihrer Steckdose übereinstimmt. Falsches Anschließen kann zu bleibenden Schäden führen, für die keine Garantie übernommen wird.
  - Bei Batteriebetrieb: mit 2 1.5 V DC-Zellen. Benutzen Sie ausschließlich 1.5 V AA-Zellen vom Typ LR6.
  - Modell Netzbetrieb : nur mit Netzbetrieb.

Wichtig : Den Damenrasierer, das Netzkabel und das Netzteil nie in Wasser tauchen

### • **Dieses Gerät ist ausschließlich für den persönlichen Hausgebrauch bestimmt.**



- Dieser Apparat darf nicht unter der Dusche oder in der Badewanne benutzt werden.
- Das Gerät niemals längere Zeit Temperaturen unter 0°C bzw. über 40°C aussetzen. (z.B. unter einer Scheibe, auf die die Sonne scheint.
- Das Gerät niemals längere Zeit direkter Sonnenbestrahlung aussetzen).
- Das Gerät niemals benutzen, wenn es nicht normal funktioniert oder nachdem es heruntergefallen ist (nicht sichtbare Schäden könnten Ihre Sicherheit eventuell beeinträchtigen).
- **Solange das Gerät eingeschaltet ist, darauf achten, daß die Langhaarschneider nicht mit Wimpern, Haaren, Kleidern oder sonstigen Gegenständen in Berührung kommen, da es sonst zu Verletzungen oder zum Ausfall des Geräts kommen könnte. Außer Reichweite von Kindern aufbewahren.**
- **Das Gerät in folgenden Fällen bsw auf folgenden Körperstellen nicht benutzen: im Gesicht, auf verletzter oder entzündeter Haut, wenn Sie an dermatologischen Erkrankungen leiden, wie z.B. Ekzeme, Krampfadern, Hautentzündungen, Leberflecken, Akne, Warzen, Muttermale usw.**
- Vor jedem Eingriff (Reinigung, Auswechseln des Scherkopfes usw.) und nach Gebrauch den Netzstecker ziehen.
- In Ihrem Bad kein Verlängerungskabel verwenden.
- Dieses Gerät ist mit Spezialwerkzeug zu zerlegen. Jede Reparatur ist aus Sicherheitsgründen beim Hersteller, bei der Kundendienststelle oder von einer entsprechend qualifizierten Person vornehmen zu lassen.
- Bei Funktionsfehlern an unseren Verbraucherservice, Ihren Händler oder Ihre zugelassene Kundendienststelle wenden.

# 3. BENUTZUNGSHINWEISE

D

- Modell Netzbetrieb : nur mit Netzbetrieb.
- Modell Doppelsystem : mit Netz-oder Batteriebetrieb.

## A- VORBEREITUNG DER HAUT

- Vor der Rasur: Achten Sie darauf, daß Ihre Haut sauber und trocken ist.
- Tragen Sie weder eine Creme noch eine Lotion auf.

## B- DIE INBETRIEBNAHME DES DAMENRASIERERS

**Wichtig : Dieser Rasierer darf niemals unter Wasser verwendet werden**

### Netzbetrieb

Schließen Sie das Netzkabel an den Rasierer an. Schließen Sie das Netzteil an eine Steckdose an (230V). Auf die Verriegelungstaste F drücken und gleichzeitig den Ein-/Aus-Schalter auf Position 1 stellen (Ein).

### Batteriebetrieb

Der Rasierer wird mit zwei Alkalizellen vom Typ LR6 (1.5 V AA) betrieben. Vor der Entnahme der Batterien muß das Gerät vom Stromnetz getrennt werden. Zum Einlegen bzw. Herausnehmen der Zellen das gerätehäuse öffnen, indem Sie die Abdeckung über dem Batteriefach nach unten schieben (ABB. 2). Auf die Verriegelungstaste F drücken und gleichzeitig den Ein-/Aus-Schalter auf Position 1 stellen (Ein).

## C- DIE RASUR

- 1) Ziehen Sie die Schutzkappe vom Scherkopf
- 2) Stellen Sie den EIN-/AUS-Schalter auf Position 1 (EIN)
- 3) Beginnen Sie mit der Rasur

### • Beine :

- Bei langen Härchen: Benutzen Sie zuerst den Langhaarschneider. Halten Sie das Gerät zum Beine geneigt und bewegen Sie es langsam gegen die Haarwuchsrichtung (Abb. 3).

- Bei kurzen Härchen: Benutzen Sie die Mikroscherfolie. Halten Sie das Gerät senkrecht zur Haut und bewegen Sie es langsam gegen die Haarwuchsrichtung (Abb. 4).

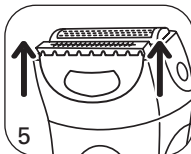
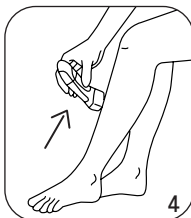
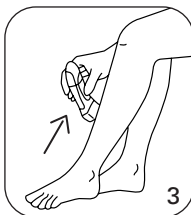
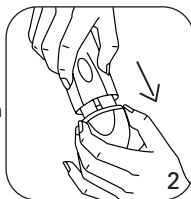

### • Achseln und Bikinizone :

Wir empfehlen, den einziehbaren Hautstraffer für diese beiden sensiblen Zonen in der oberen Stellung zu benutzen (Abb. 5).

Ein optimales Ergebnis erhalten Sie, wenn Sie die Haut mit der anderen Hand straffen, damit die Härchen hervortreten. So rasieren Sie Achseln und Bikinizone gründlich und schonend.

**Bei Hautunverträglichkeiten ein wenig Körperpuder auftragen. Warten Sie 24 Stunden, bevor Sie Parfum auftragen oder ein Deodorant benutzen.**

4) Zum Ausschalten den EIN-/AUS-Schalter auf Position o zurückstellen (AUS). Die Verriegelungstaste betätigt sich automatisch.

5) Ziehen Sie nach der Benutzung das Netzteil aus der Steckdose und setzen Sie die Schutzkappe wieder auf.

## 4. DIE REINIGUNG

**WICHTIG:** Reinigen sie den Rasierkopf grundsätzlich nach jeder Benutzung.

**Durch regelmäßiges Reinigen bleibt der Rasierkopf lange Zeit leistungsfähig und wird die Lebensdauer Ihres Rasierers erhöht.**

1) Achten Sie darauf, daß der Netzstecker herausgezogen ist.

2) Nehmen Sie die Schutzkappe ab.

3) Nehmen Sie den Scherfolienhalter heraus, indem Sie auf die Knöpfe zur Abnahme des Scherkopfes pusten und den Scherkopf nach oben ziehen (Abb. 6). Beseitigen Sie sorgfältig die Härchen, indem Sie auf und unter die Mikroscherfolie pusten. Reinigen Sie den Rasierkopf mit der mitgelieferten Bürste. Benutzen Sie die Bürste (Abb. 7/8) niemals zum Reinigen der Mikroscherfolie.

4) Es empfiehlt sich, die Scherfolien-Scheraufsatz-Einheit + das Schermesser von Zeit zu Zeit zu schmieren. Verwenden Sie hierfür ausschließlich ein Öl, wie es auch für Nähmaschinen benutzt wird. Setzen Sie das Oberteil des Scheraufsatzes wieder auf.

**ACHTUNG!** Drücken Sie beim Einsetzen des Rasierkopfes nicht auf die Scherfolie.

5) Setzen Sie die Schutzkappe wieder auf den Scheraufsatz.

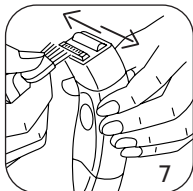
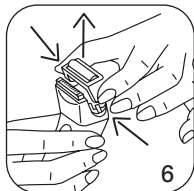

## 5. DENKEN SIE AN DEN SCHUTZ DER UMWELT !

Ihr Gerät enthält wertvolle Rohstoffe, die wieder verwertet werden können. Geben Sie Ihr Gerät deshalb bitte bei einer Sammelstelle Ihrer Stadt oder Gemeinde ab.



## 6. BEI STÖRUNGEN

### • « Ihr Rasierer rasiert nicht effizient genug ! » :

- Haben Sie auch nicht vergessen, während der Rasur die Haut zu straffen ?
- Haben Sie den Scheraufsatz auch gründlich gereinigt (siehe §4) ?
- Haben Sie Ihren Rasierer geölt ?
- Womöglich ist Ihr Scheraufsatz abgenutzt ? Zum Auswechseln können Sie sich an einer unserer zugelassenen Kundendienststellen wenden.

### • « Schwierigkeiten bei der Inbetriebnahme ! » :

- Haben Sie das "Lock system" entriegelt ?
- Liegen die Zellen richtig herum im Fach (RF7210) ?

## 1. DESCRIPTION

A-Removable shaving head

B-Skin tensor

C- Micro-screen

D- Floating trimmer

E- Fold-away comb

F- On/off switch

G- "Lock system" button

H- Cleaning brush

I- Battery compartment cover.

Dual system only (RF7210)

J- Power lead and power supply unit

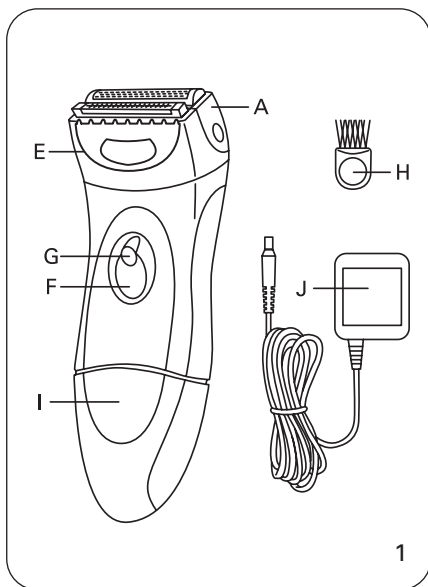
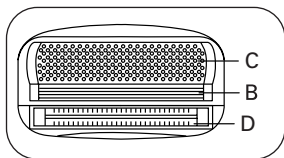

- **Skin tensor feature**

Your shaver is equipped with a skin tensor feature for safer, closer and faster shaving.

- **Floating trimmer function**

Your shaver features a mobile trimmer which flexes to the contours of your body for a close shave even in the most sensitive areas.

- **Retractable comb function**

Your appliance is equipped with a comb designed for sensitive areas, which guides hairs and prevents razor burn, irritation and micro-cuts

## 2. FOR YOUR SAFETY



### • Operating voltage:

- Mains operation: 230 V AC. Ensure that this voltage corresponds to your mains voltage. Incorrect connection to the power supply may cause irreparable damage, which is not covered by the guarantee.
- Battery operation : requires 2 x1.5 V DC batteries. Ensure that only LR6 1.5 V AA batteries are used.
- Mains model : mains mode only
- Dual system model : mains or battery operated.

Important : Do not immerse the appliance, the power lead or the power supply unit in water.

### • **The appliance is designed for domestic and personal use only.**

- This appliance cannot be used in the shower or the bath.
- Do not leave the appliance for long periods of time at temperatures below 0° or above 40° (behind a window, in direct sunlight, for example).
- Do not expose the appliance to direct sunlight, for long periods of time.
- Never use the appliance if it is not working properly or if it has been dropped (non-visible damage may make the appliance unsafe).
- **When the appliance is in use, the clippers must not come into contact with eyelashes, hair, clothing or any other objects, in order to avoid any injury risk or jamming. Always keep the appliance out of the reach of children.**
- **Do not use the appliance: on your face, on broken or irritated skin, or if you suffer from dermatological conditions : eczema, varicose veins, skin inflammation, beauty spots, acne, warts, birth marks, etc.**
- Unplug the shaver before cleaning, changing the shaving head or any other manipulation.
- Never use an electrical extension lead in your bathroom.
- This shaver can be taken to pieces using special tools; to avoid risks, repair jobs of any kind must be carried out by the manufacturer, the manufacturer's after-sales service or any other fully qualified person.
- Should shaver not function correctly, please contact our consumer service department, your retailer or approved service centre.





### 3. TIPS FOR USE

- Mains model : mains mode only
- Dual system model : mains or battery operated.

#### A- PREPARING YOUR SKIN

- Before shaving : ensure that your skin is perfectly clean and dry.
- Do not apply cream or moisturising milk.

#### B- USING THE SHAVER

**Important : En aucun cas, ce rasoir ne doit être utilisé sous l'eau.**

##### Mains operation

Fit the lead to the shaver. Plug the power supply unit into an electrical mains socket (230 V). Ensure that the locking switch (F) is not activated. Otherwise press it again.

##### Battery operation

The shaver operates with two LR6 type alkaline batteries (1.5 V AA). The appliance must be unplugged from the mains supply before removing the batteries. To insert and/or replace the batteries, open the shaver's casing by pulling the battery cover downwards (FIG 2). Insert the batteries in the correct direction, as indicated. Press the locking switch (F) while turning the On/Off switch On (1).

#### C- SHAVING

- 1) Remove the shaving head's protective cover.
- 2) Turn the switch to 1 (on).
- 3) Start shaving :

##### • Legs :

- Long hair :

use the clippers first. Hold the appliance slightly tilted towards you and move it slowly against the lie of the hair (FIG 3).

- Short hair :

use the microscreen. Hold the appliance at right angles to the skin and move it slowly against the lie of the hair (FIG 4).

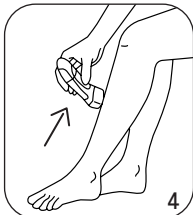
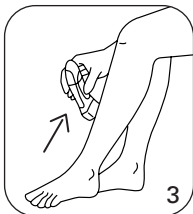
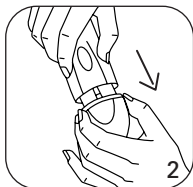

#### • Underarms and bikini line :

We recommend that you use the retractable comb in the up position for these 2 delicate areas (fig. 5).

To improve efficiency, stretch your skin with your other hand, in order to raise the hairs. In this way, you will obtain a closer shave, with little or no irritation.

**If your skin becomes irritated, apply a small quantity of talcum powder.**

**Wait for 24 h before applying perfume or deodorant under your arms.**

4) To stop the shaver, turn the switch back to position O (off). The locking switch will be activated automatically.

5) Unplug the power supply unit after use and replace the protective cover.

## 4. CLEANING

**Important :** always clean the appliance's shaving head after use.

**Regular maintenance of the shaving head preserves the shaver's efficiency and extends its lifespan.**

1) Ensure that your shaver is unplugged.

2) Remove the protective cover.

3) Release the micro-screen support by pressing on the locking clips and pulling upwards (FIG 6). Carefully remove all hair by blowing on and beneath the micro-screen. Clean the shaving head also, with the brush. Never use the brush to clean the micro-screen (FIG 7/8).

4) The blade unit and trimmer should be lightly oiled from time to time with sewing machine oil or similar. Put the top part of the shaving head back into place.

**CAUTION !** Do not press against the micro-screen when replacing it.

5) Put the protective cap back in place on the shaving head.

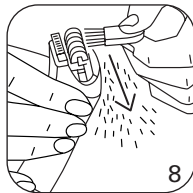
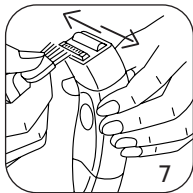
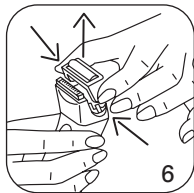

## 5. ENVIRONNEMENT PROTECTION FIRST!

Your appliance contains valuable materials which can be recovered or recycled. Leave it at a collection point.



## 6. IN THE EVENT OF PROBLEMS

### • « **If your shaver is not giving the best possible results !** » :

- Did you remember to hold your skin taut while shaving ?
- Have you cleaned the shaving head properly (see §4) ?
- Have you remembered to oil your shaver ?
- Is your shaver head worn ? You can have it replaced at one of our approved services centres.

### • « **Having difficulty getting it to work !** » :

- Have you unlocked the lock system ?
- Have you inserted the batteries the right way round (RF7210) ?

## 1. DESCRIPTION DE VOTRE APPAREIL

A- Tête de rasage amovible

B- Tenseur de peau

C- Micro-grille de rasage

D- Tondeuse flottante

E- Peigne rétractable

F- Interrupteur marche/arrêt

G- Touche "Lock system"

H- Brosse de nettoyage

I- Capot d'accès aux piles  
(bi-système uniquement) RF7210

J- Bloc d'alimentation

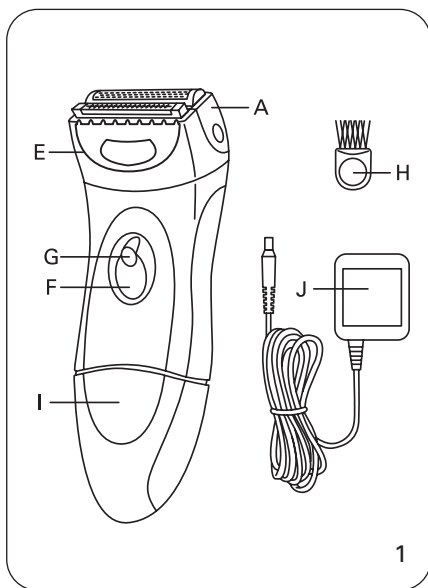
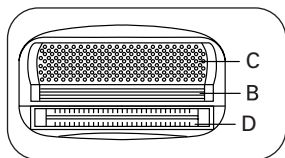

### • Fonction tenseur de peau

Pour un rasage plus sûr, plus près, plus rapide, votre appareil est équipé d'un tenseur de peau.

### • Fonction tondeuse flottante

Votre appareil est équipé d'une tondeuse mobile qui épouse parfaitement les courbes de votre corps, pour un rasage plus précis, même au niveau des zones sensibles.

### • Fonction peigne rétractable

Votre appareil est équipé d'un peigne adapté aux zones sensibles, qui guide les poils et évite les tiraillements, irritations et micro-coupures.

## 2. SÉCURITÉ

F

- Tension de fonctionnement :
  - En mode secteur : 230 V AC. Vérifiez que cette tension correspond à celle de votre installation. Toute erreur de branchement peut causer des dommages irréversibles non couverts par la garantie.
  - En mode pile : avec 2 piles de 1.5 V DC. N'utilisez que des piles de 1,5 V AA de type LR6.
- Modèle secteur : en mode secteur uniquement
- Modèle bi-système : en mode secteur ou en mode pile.

Cet appareil est réservé à un usage domestique et personnel seulement.

• **Important : Ne pas immerger ni l'appareil, ni le cordon et bloc d'alimentation dans l'eau.**

- Cet appareil ne peut pas être utilisé sous la douche, ni dans le bain.
  - Ne pas laisser l'appareil durant un temps prolongé à des températures inférieures à 0° et supérieures à 40° (sous une vitre en plein soleil par exemple).
  - Ne pas exposer longuement l'appareil aux effets directs des rayons du soleil.
  - Ne jamais utiliser l'appareil en cas d'anomalie de fonctionnement, ni après une chute (des dommages non visibles peuvent être préjudiciables à votre sécurité).
  - **Lorsque l'appareil est en marche, les tondeuses ne doivent pas entrer en contact avec les cils, les cheveux, les vêtements ou tout autre objet, afin d'éviter tout risque de blessure ou de blocage. Ne jamais laisser à la portée des enfants.**
  - **N'utilisez pas l'appareil : sur le visage, sur une peau blessée ou irritée, si vous souffrez d'affections dermatologiques : eczéma, varices, inflammations cutanées, grains de beauté, acné, verrues, marques de naissance, etc.**
  - Débrancher l'appareil avant toute intervention (nettoyage, changement de tête de coupe, etc.) et après utilisation.
  - Ne pas utiliser de prolongateur électrique dans votre salle de bain.
  - Cet appareil est démontable à l'aide d'outils spéciaux, toute opération de maintenance doit-être effectuée par le fabricant, son service après vente ou une personne de qualification similaire afin d'éviter un danger.
- Pour tous défauts de fonctionnements, contactez notre service consommateur ou votre revendeur ou votre centre agréé.



### GARANTIE

Votre appareil est destiné à un usage domestique seulement.

Il ne peut être utilisé à des fins professionnelles.

La garantie devient nulle et invalide en cas d'utilisation incorrecte.

## 3. CONSEILS D'UTILISATION

F

- Modèle : en mode secteur uniquement
- Modèle : en mode secteur ou en mode pile

### A- PRÉPARATION DE LA PEAU

- Avant de vous raser : vérifiez que la peau est parfaitement propre et sèche.
- N'appliquez ni crème ni lait hydratant

### B- LA MISE EN SERVICE DU RASOIR

**Important : En aucun cas, ce rasoir ne doit être utilisé sous l'eau.**

#### Fonction secteur

Adaptez le cordon sur le rasoir. Branchez le bloc d'alimentation dans une prise électrique (230 V). Appuyez sur lock system (G) tout en commutant l'interrupteur en position (1) (marche).

#### Fonction pile

Le rasoir fonctionne avec 2 piles alcalines de type LR6 (1,5 V AA). L'appareil doit être déconnecté du réseau électrique avant enlèvement des piles. Pour la mise en place et/ou le remplacement des piles, ouvrir le boîtier de l'appareil en tirant le capot d'accès aux piles vers le bas (FIG 2). Respectez le sens d'introduction des piles. Appuyez sur le bouton de verrouillage (G) tout en commutant l'interrupteur en position (1) (marche).

#### C- LE RASAGE

- 1) Retirez le capot de protection de la tête de rasage.
- 2) Mettez l'interrupteur en position 1 (marche).
- 3) Commencez à vous raser :

##### • pour les jambes :

- pour les poils longs : utilisez d'abord la tondeuse. Tenez l'appareil légèrement incliné vers vous et déplacez-le lentement à rebrousse-poils (FIG 3).
- pour les poils courts : utilisez la micro-grille. Tenez l'appareil perpendiculairement et déplacez-le lentement à rebrousse-poils (FIG 4).

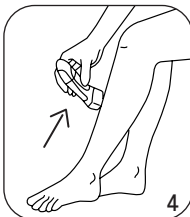
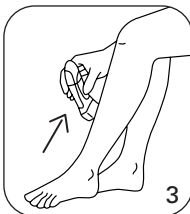
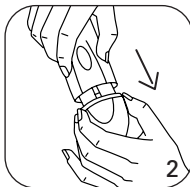

• **pour les aisselles et le maillot :**

Nous vous recommandons d'utiliser le peigne rétractable en position haute pour ces 2 zones délicates (fig. 5).

**En cas d'irritation vous pouvez appliquer un peu de talc.**

**Attendez 24 h avant d'appliquer un parfum ou un déodorant sous les aisselles.**

4) Pour arrêter, ramenez l'interrupteur en position O (arrêt).

Le Lock system sera activé automatiquement.

5) Débranchez le bloc d'alimentation après utilisation et replacez le capot de protection.

## 4. LE NETTOYAGE

**Un entretien régulier de la tête de rasage préserve son efficacité**

**Important :** nettoyez systématiquement la tête de rasage de l'appareil après chaque utilisation.

**et prolonge la vie de votre rasoir.**

1) Vérifiez que votre rasoir est bien débranché.

2) Retirez le capot de protection.

3) Dégagez le support grille en appuyant sur les commandes de déverrouillage et en tirant vers le haut (FIG. 6). Eliminez soigneusement tous les poils en soufflant sur et sous la micro-grille. Nettoyez également, à l'aide de la tondeuse flottante (FIG. 7) et la tête de rasage (FIG. 8). N'utilisez jamais la brosse pour nettoyer la micro-grille.

4) De temps à autre, lubrifiez légèrement l'ensemble bloc-lames + tondeuses exclusivement avec une huile de type huile pour machine à coudre. Remettez en place la partie supérieure de la tête de rasage.

**ATTENTION !** N'appuyez pas sur la micro-grille lors de sa remise en place.

5) Remettez en place le capot de protection de la tête de rasage.

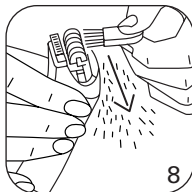
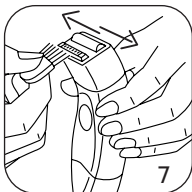
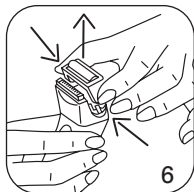

## 5. PARTICIPONS À LA PROTECTION DE L'ENVIRONNEMENT !



Votre appareil contient de nombreux matériaux valorisables ou recyclables. Confiez celui-ci dans un point de collecte ou à défaut dans un centre service agréé pour que son traitement soit effectué.



## 6. EN CAS DE PROBLEMES

### • « Manque d'efficacité de votre rasoir ! » :

- Avez-vous pensé à tendre votre peau pendant le rasage ?
- Avez vous bien nettoyez la tête de rasage n'est-elle pas usée (§4) ?
- Avez vous pensé à huiler votre rasoir ?
- La tête de rasage n'est-elle pas usée ? Vous pouvez la changer en vous adressant à l'un de nos centres de service après vente agréés.

### • « Difficulté de mise en route ! » :

- Avez-vous déverrouillé le Lock system ?
- Les piles sont-elles installées dans le bon sens (RF7210) ?



## 1. DESCRIPTION

- A- Scheerkop verwijderbaar
- B- Huidspanner
- C- Micro scheerblad
- D- Aan/uit-schakelaar
- E- Inschuifbare kam
- F- Knop "Vergrendelingsysteem"
- G- Knop voor het vergrendelen van de scheerkop

- H- Knop voor het vergrendelen van de scheertop
- I- Deksel batterijtoevoer Alleen met dubbel functionerend systeem (RF7210)
- J- Snoer en voedingsseenheid

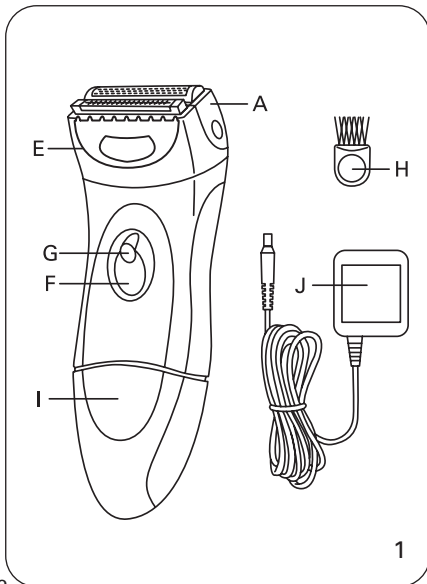
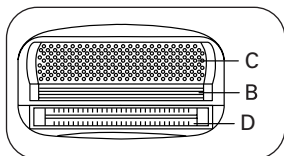

### • Huidspanner functie

Om veiliger, dichterbij en sneller te scheren, is uw apparaat uitgerust met een huidspanner

### • Functie van het scheerapparaat met zweefbeweging

Uw apparaat is uitgerust met een mobiel scheerapparaat die de contouren van uw lichaam perfect aanneemt, voor het scheren met een grotere nauwkeurigheid, zelfs op de meeste gevoelige plekken.

### • Functie intrekbare kam

Uw apparaat is voorzien van een kam bestemd voor de gevoelige zones, die de haartjes begeleidt en een trekkende huid, irritaties en snijwondjes voorkomt.

### 3. PVOOR UW VEILIGHEID



- Werkingsspanning :
- Bij gebruik van het elektriciteitsnet : 230 V AC.  
Controleer of deze spanning overeenkomt met uw netspanning.  
Bij een foutieve aansluiting kan onherstelbare schade ontstaan en kan de garantie vervallen.
- Bij gebruik van batterijen : met 2 batterijen van 1,5 V DC. Gebruik alleen batterijen van 1,5 V AA type LR6.
- Model netstroom : functioneert alleen op netstroom.
- Model met twee systemen : op netstroom of op batterije.

Belangrijk : Het apparaat, het snoer en de voedingseenheid nooit onderdompelen in water.

#### • Dit apparaat is uitsluitend bestemd voor huishoudelijk en persoonlijk gebruik.



- Dit apparaat is niet geschikt voor onder de douche of in bad.
- Laat het apparaat nooit langere tijd blootgesteld aan temperaturen onder 0° of boven 40° (bijvoorbeeld in de felle zon voor het raam).
- Het apparaat niet langere tijd aan direct zonlicht blootstellen.
- Het apparaat nooit gebruiken wanneer dit niet meer naar behoren werkt of gevallen is (niet zichtbare beschadigingen kunnen uw veiligheid in gevaar brengen).
- **Wanneer het apparaat aanstaat, dient u ervoor te zorgen dat de tondeuses niet in contact komen met wimpers, haren, kleding of andere voorwerpen, om verwondingen en blokkeren van het apparaat te voorkomen. Houd het apparaat buiten bereik van kinderen.**
- **Gebruik het apparaat niet : op het gezicht, op een geblesseerde of geïrriteerde huid of wanneer u last hebt van huidaandoeningen : eczeem, spataderen, ontstekingen, moedervlekken, acne, wratten, striae etc.**
- Schakel het apparaat uit voor elke ingreep ( schoonmaken, verandering van de scheerkop etc.) en na gebruik.
- Geen verlengsnoer in uw badkamer gebruiken.
- Dit apparaat kan met behulp van speciaal gereedschap gedemonteerd worden, elke onderhoudswerkzaamheid moet door de fabrikant, de servicedienst of door een persoon met een gelijkwaardige bekwaamheid worden uitgevoerd om elk risico te voorkomen.

### 3. GEBRUIKSADVIES

- Model netstroom : functioneert alleen op netstroom
- Model met twee systemen : op netstroom of op batterijen

#### A- HET VOORBEREIDEN VAN DE HUID

- Voor het scheren : controleer eerst of uw huid goed schoon en droog is.
- Gebruik geen crème of hydraterende bodymilk.

#### B- DE INWERKSTELLING VAN UW SCHEERAPPARAAT

**Belangrijk : Gebruik het scheerapparaat nooit onder water.**

##### Functie elektriciteitsnet

Breng het snoer aan op het scheerapparaat. Sluit de voedings-eenheid aan op een stopcontact (230 V). Controleer of de vergrendelingsknop (F) niet ingedrukt is. Als dit wel het geval is, druk deze dan opnieuw in.

##### Functie batterij

Uw scheerapparaat werkt op twee alkalinebatterijen type LR6 (1,5 V AA). Haal de stekker uit het stopcontact voor u de batterijen verwijdert. Voor het inbrengen of het verwisselen van de batterijen opent u het scheerapparaat door het deksel van de batterijtoevoer naar beneden te trekken (Afbeelding 2). Let op de manier waarop de batterijen geplaatst dienen te worden. Druk op de vergrendelingsknop (F) en zet tegelijkertijd de aan/uit schakelaar op stand 1 (aan).

#### C- HET SCHEREN

1) Verwijder het beschermkapje van de scheerkop.

2) Zet de schakelaar op stand 1 (aan).

3) Begin met scheren :

##### • voor de benen :

voor de langere haartjes : gebruik eerst de tondeuse. Houd het apparaat enigszins schuin naar u toe en beweeg het langzaam tegen de groeirichting van de haartjes in (afbeelding 3).

- voor de kortere haartjes : gebruik het microrooster. Houd het apparaat loodrecht en beweeg het langzaam tegen de groeirichting van de haartjes in (afbeelding 4).

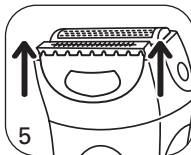
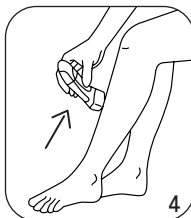
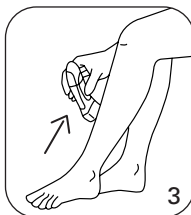
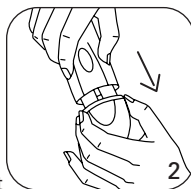

• voor de oksels en de bikinilijn :

NL

Wij raden u aan om voor deze 2 gevoelige zones de intrekbare kam in de hoge stand te gebruiken (fig. 5).

Trek met de andere hand de huid strak voor een nog perfecter resultaat. Het scheren is zeer precies en irriteert nauwelijks.

**Als uw huid toch geïrriteerd is, kunt u een beetje talk opbrengen. Wacht voor het opbrengen van parfum of deodorant 24 uur.**

4) Voor het uitschakelen van het apparaat zet u de schakelaar op stand 0. De vergrendelingsknop wordt hierbij automatisch geactiveerd.

5) Haal de voedingseenheid uit het stopcontact en plaats het beschermkapje weer op de scheerkop. Opbergen : Om te voorkomen dat uw apparaat aangaat (of zich ontladst) tijdens het opbergen (of op reis in uw koffer), drukt u de vergrendelingsknop in.

## 4. REINIGEN

**Belangrijk** : reinig de scheerkop na elk gebruik.

**Een regelmatige reiniging van de scheerkop zorgt voor een lang-durige doelmatige werking en verlengt de levensduur van uw apparaat.**

1) Controleer of uw scheerapparaat daadwerkelijk uitgeschakeld is.

2) Verwijder het beschermkapje.

3) Verwijder het rooster door op de ontgrendelingsknoppen te drukken en dit naar boven te trekken (afbeelding 6). Verwijder zorgvuldig alle haartjes door tegen beide zijden van het rooster te blazen. Reinig ook de scheerkop met behulp van het borsteltje (afbeelding 7/8). Gebruik het borsteltje nooit voor het reinigen van het microrooster.

4) Olie af en toe het geheel van het scheermesjesblok en het scheerapparaat, uitsluitend met een type olie dat ook voor naaimachines wordt gebruikt. Breng de bovenkant van de scheerkop weer op zijn plaats.

**LET OP** : Druk bij het terugplaatsen niet op het microrooster.

5) Breng de beschermkap van de scheerkop weer op zijn plaats.

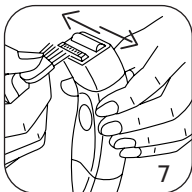
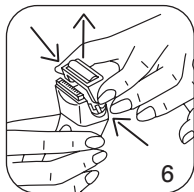

## 5. WEES VRIENDELIJK VOOR HET MILIEU !

Uw apparaat bevat materialen die geschikt zijn voor hergebruik. Lever het in bij het milieustation in uw gemeente of bij onze technische dienst.

NL



## 6. IN HET GEVAL VAN PROBLEMEN

### • « Efficiëntietekort van uw scheerapparaat ! » :

- Hebt u er aan gedacht om uw huid tijdens het scheren strak te trekken?
- Hebt u de scheerkop goed schoon gemaakt (zie § 4) ?
- Hebt u eraan gedacht uw scheerapparaat te oliën ?
- Is uw scheerkop niet versleten? U kunt deze vervangen door u tot één van onze officieel erkende servicecentra te richten.

### • « Probleem bij de inwerking stellen ! » :

- Hebt u het vergrendelingsysteem ontgrendeld ?
- Zijn de batterijen op de juiste wijze geïnstalleerd (RF7210) ?

Da leggere attentamente prima dell'uso...



## 1. DESCRIZIONE

A- Testina di rasatura : amovibile  
B- Tensore d'epidermide  
C- Micro griglia di rasatura  
D- Lame regolabili  
E- Pettine retrattile  
F- Interruttore acceso/spento

G- Tasto "Lock system"  
H- Spazzolino di pulizia  
I- Coperchio di accesso alle pile (bistema unicamente) RF7210  
J- Cavo e blocco di alimentazione

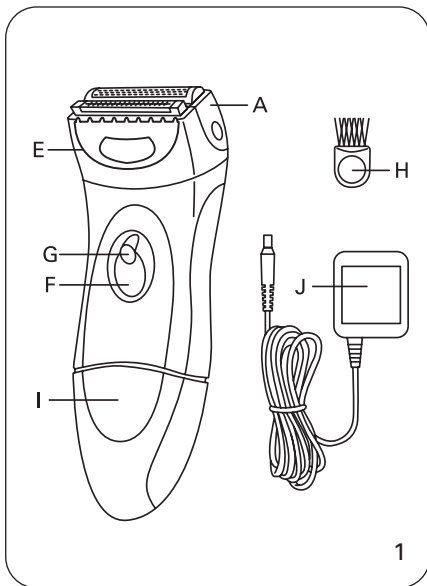
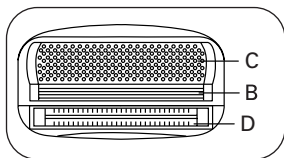

### • Funzione tensore d'epidermide

Per una rasatura più sicura, più precisa, più rapida, l'apparecchio è dotato di un tensore d'epidermide.

### • Funzione lame regolabili

L'apparecchio è dotato di lame regolabili che seguono perfettamente le curve del corpo, per una rasatura più precisa, anche nelle zone sensibili.

### • Funzione pettine retrattile

Il vostro apparecchio è dotato di un pettine adatto alle zone sensibili per guidare i peli ed evitare irritazioni e piccoli tagli.

## 2. PER LA VOSTRA SICUREZZA



- Tensione di funzionamento : 230 V AC.
- In funzione rete elettrica : Verificate che questa tensione corrisponda a quella della vostra installazione elettrica.  
Qualsiasi errore di collegamento può causare danni irreversibili non coperti dalla garanzia.
- In funzione pila : con 2 pile di 1,5 V DC. Utilizzate solamente pile di 1,5 V AA di tipo LR6.
- Modello rete elettrica : solo rete elettrica.
- Modello bi-sistema : rete elettrica o batteria.

Importante : Mai immergere l'apparecchio, il cavo ed il blocco di alimentazione in acqua.

### • Il presente apparecchio è riservato solamente ad uso domestico e personale.



- Questo apparecchio non può essere utilizzato nella doccia, oppure nella stanza da bagno.
- Mai lasciare l'apparecchio per un lasso di tempo prolungato a temperature inferiori a 0° e superiori a 40° (dietro un vetro sotto il sole, per esempio).
- Non esporre a lungo l'apparecchio agli effetti diretti dei raggi del sole.
- Mai utilizzare l'apparecchio in caso di anomalia di funzionamento, né dopo una caduta (danni non visibili possono essere pregiudizievoli alla vostra sicurezza).
- **Quando l'apparecchio è in funzione, le lamine non devono entrare in contatto con le ciglia, i capelli, gli abiti oppure qualsiasi altro oggetto, per evitare qualsiasi eventuale rischio di ferite oppure di bloccaggio.**
- **Non lasciate mai alla portata di mano dei bambini.**
- **Non utilizzate l'apparecchio : sul viso, sulla pelle ferita oppure irritata, se soffrite di affezioni dermatologiche : eczema, varici, infiammazioni cutanee, nei, acne, verruche, macchie di nascita, ecc...**
- Scollegare l'apparecchio prima di un eventuale intervento (pulizia, sostituzione testina di taglio, ecc.) e dopo utilizzazione.
- Non utilizzare cavo di prolunga nel bagno.
- Apparecchio smontabile solo con utensili speciali, qualsiasi eventuale operazione di manutenzione deve essere effettuata dal fabbricante, dal servizio post - vendita o da operati debitamente qualificati per evitare eventuali danni e pericoli.
- Per eventuali difetti di funzionamento, contattare il servizio consumatori o il venditore o il centro assistenza autorizzato.

### 3. CONSIGLI DI UTILIZZO

- Modello rete elettrica : solo rete elettrica.
- Modello bi-sistema : rete elettrica o batteria.

#### A- PREPARAZIONE DELLA PELLE

- Prima di rasarvi : verificate che la pelle sia perfettamente pulita e secca.
- Non applicate né crema né latte idratante

#### B- LA MESSA IN FUNZIONE DEL RASOIO

**Importante : In nessun caso, questo rasoio deve essere utilizzato sotto l'acqua.**

#### Funzione rete elettrica

Collegate il cavo al rasoio. Collegate il blocco di alimentazione ad una presa elettrica (230V). Premere sul pulsante di chiusura F ed, al contempo, commutare l'interruttore in posizione 1 (acceso).

#### FUNZIONE PILA

Il rasoio funziona con due pile alcaline di tipo LR6 (1.5 V AA). Prima di togliere le pile, il collegamento alla rete elettrica dell'apparecchio deve essere staccato. Per l'inserimento e/o la sostituzione delle pile, aprire la cassa dell'apparecchio tirando il coperchio di accesso alle pile verso il basso (FIG 2). Rispettate il senso di introduzione delle pile. Premere sul pulsante di chiusura F ed, al contempo, commutare l'interruttore in posizione 1 (acceso).

#### C- LA RASATURA

1) Togliete il coperchio di protezione della testina di rasatura

2) Mettete l'interruttore in posizione 1 (funzione)

3) Cominciate a rasarvi :

##### • per le gambe :

- Per i peli lunghi : utilizzate prima la lamina. Tenete l'apparecchio leggermente inclinato verso di voi e spostatelo leggermente contropelo (FIG 3).

- Per i peli corti : utilizzate la micro-griglia. Tenete l'apparecchio perpendicolarmente e spostatelo lentamente contropelo (FIG 4).

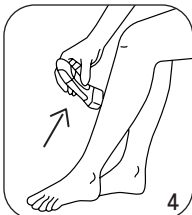
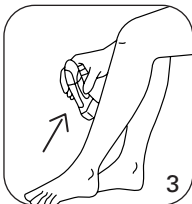
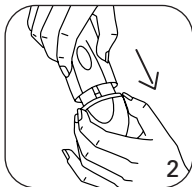



• **per le ascelle e l'inguine :**

Vi raccomandiamo di utilizzare il pettine retrattile in posizione alta per queste 2 zone delicate.

Per una maggiore efficacia, tendete la pelle con l'altra mano per far raddrizzare i peli. In tal modo otterrete una rasatura precisa e poco irritante.

**In caso di irritazione potete applicare un poco di talco. Aspettate 24 h prima di applicare un profumo oppure un deodorante sotto le ascelle.**

4) Per spegnere, mettete l'interruttore in posizione 0 (spento).

L'interruttore di chiusura sarà automaticamente attivato.

5) Staccate il blocco di alimentazione e rimettete il coperchio di protezione.

## 4. LA PULIZIA

**Importante :** pulite sistematicamente la testina di rasatura dell'apparecchio dopo ogni utilizzazione.

**La manutenzione regolare della testina di rasatura ne preserva l'efficacia e prolunga la durata del vostro rasoio.**

1) Verificate che il vostro rasoio sia correttamente collegato.

2) Togliete il coperchio di protezione

3) Liberare il supporto griglia premendo comandi di apertura e tirando verso l'alto (FIG 6). Eliminate con cura tutti i peli soffiando sopra e sotto la micro griglia. Pulite anche, per mezzo dello spazzolino, la testina di rasatura. Non utilizzate mai la spazzola per pulire la micro griglia.

4) Di tanto in tanto, lubrificare leggermente l'insieme blocco-lame + lame regolabili esclusivamente con olio tipo per macchina da cucire.

Riposizionare la parte superiore della testina di rasatura.

**ATTENZIONE !** Non premete sulla micro griglia al momento del rimontaggio della testina di rasatura.

5) Riposizionare la protezione della testina di rasatura.

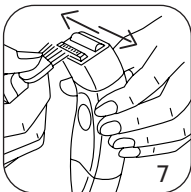
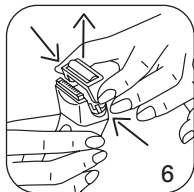

## 5. PARTECIPIAMO ALLA PROTEZIONE DELL'AMBIENTE !

Il vostro apparecchio è composto da diversi materiali che possono essere riciclati. Lasciatelo in un punto di raccolta o presso un Centro Assistenza Autorizzato.



## 6. IN CASO DI PROBLEMA

### • « Mancanza d'efficacia del rasoio ! » :

- Avete pensato di tendere la pelle durante la rasatura ?
- Avete correttamente pulito la testina di rasatura (vedere) ?
- Avete pensato di lubrificare il rasoio ?
- La testina di rasatura è usata ? Potete sostituirla rivolgendovi ad uno dei nostri centri di servizio post vendita autorizzati.

### • « Difficoltà per accendere ! » :

- Avete sbloccato il Lock system ?
- Le batterie sono correttamente posizionate (RF7210) ?

## 1. CZĘŚCI

A- Wymowana głowica

B- Naciąganie skóry

C- Miniaturowa kratka do golenia

D- Adaptacja położenia części strzyżącej

E- Składany grzebyk

F- Przełącznik włącz/wyłącz

G- Przycisk blokujący (Lock System)

H- Szczotka do czyszczenia

I- Osłona umożliwiająca dostęp do baterii

J- Sznur przyłączeniowy i zasilacz sieciowy (RF7210)

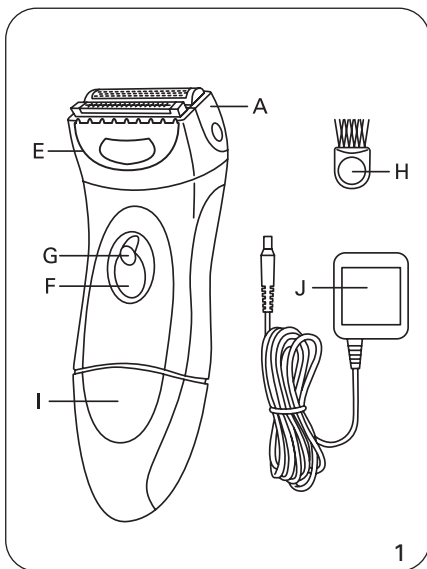
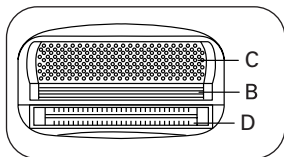

### • Naciąganie skóry

Aparat jest wyposażony w system naciągania skóry. Dzięki temu systemowi golenie jest bezpieczniejsze, dokładniejsze i odbywa się szybciej.

### • Adaptacja położenia części strzyżącej

Golarka posiada funkcję adaptacji położenia części strzyżącej. Funkcja ta umożliwia dokładne dopasowywanie tej części do kształtu ciała. W ten sposób można dokładniej golić wrażliwe miejsca.

### • Składany grzebyk

Produkt jest wyposażony w składany grzebyk dostosowany do stref delikatnych, który prowadzi włosy i zapobiega szarpaniu, podrażnieniom i mikro-zranieniom.

## 2. PRZEPISY BEZPIECZEŃSTWA

PL

### • Napięcie zasilania:

- W trybie sieciowym: 230 V prąd przemienny. Sprawdzić czy podane powyżej napięcie odpowiada napięciu instalacji elektrycznej. Wadliwe podłączenie może spowodować nieodwracalne szkody, których gwarancja nie obejmuje.

W trybie bateryjnym: 2 baterie 1.5 V na prąd stały. Używać tylko i wyłącznie baterii 1.5 V AA typu LR6.

- Model zasilany z sieci : działa tylko podłączony do prądu.

- Model z podwójnym zasilaniem : działa podłączony do prądu lub na baterie.

Aparat jest przeznaczony wyłącznie do użytku domowego i osobistego.

### • **Uwaga : Nie wolno zanurzać ani aparatu ani sznura ani zespołu zasilania w wodzie.**

• Nie wolno używać aparatu pod natryskiem ani w kąpeli.

• Nie wolno zostawiać aparatu przez dłuższy czas w temperaturze poniżej 0° lub powyżej 40° (np. pod słońcem).

• Nie wolno wystawiać aparatu na długotrwałe i bezpośrednie działanie promieni słonecznych.

• Należy przestać używać aparatu w razie awarii lub po jego upadku (ukryte wady mogą zagrażać bezpieczeństwu użytkownika).

• **W czasie działania aparatu, postrzygarki nie powinny mieć styczności z brwiami, włosami, odzieżą lub innymi przedmiotami w celu uniknięcia niebezpieczeństwa obrażeń cielesnych lub zablokowania.**

• **Należy zawsze trzymać aparat z dala od dzieci. Nie stosować aparatu na twarzy, na uszkodzonej lub podrażnionej skórze, w przypadku występowania schorzeń skóry takich jak: egzema, żylaki, zapalenie skóry, pieprzyki, trądzik młodzieńczy, kurczaki, znamiona, itp...**

• Przed jakąkolwiek interwencją (czyszczeniem golarki, wymianą głowicy itp.) i po użyciu należy zawsze odłączyć aparat od źródła prądu.

• Nie używać w łazience przedłużacza.

• Golarkę demontujemy przy użyciu specjalnych narzędzi. Wszelkich czynności konserwacyjnych powinien dokonywać producent, serwis producenta lub osoba o równoważnych kompetencjach. W ten sposób unikniemy ryzyka.

• W przypadku wadliwego funkcjonowania należy zwrócić się do naszego działu konsumenta, sklepu lub autoryzowanego serwisu.

### GWARANCJA

Aparat przeznaczony jest wyłącznie do użytku domowego.

Nie jest pomyślany dla zawodowych fryzjerów.

W przypadku nieprawidłowego posługiwania się aparatem, gwarancja ulega unieważnieniu.



### 3. POŻYTECZNE RADY

- Model zasilany z sieci : działa tylko podłączony do prądu.
- Model z podwójnym zasilaniem : działa podłączony do prądu lub na baterie.

#### A- PRZYGOTOWANIE SKÓRY

- Przed goleniem: sprawdzić czy skóra jest zupełnie czysta i sucha.
- Nie stosować ani kremu ani mleczka nawilżającego.

#### B- OBSŁUGA GOLARKI

**Uwaga: w żadnym wypadku nie należy używać aparatu w wodze.**

##### Działanie sieciowe

Podłączyć sznur do golarki. Podłączyć zasilacz sieciowy do zniazdka (230 V). Wcisnąć przycisk zabezpieczający F i ustawić jednocześnie przełącznik w położeniu 1 (Włącz).

##### Działanie na baterie

Golarka działa z dwoma bateriami alkalicznymi typu LR6 (1,5 V AA). Przed wyjęciem/baterii odłączyć aparat od źródła prądu. Baterie wsadzamy/wymieniamy po otwarciu oprawki aparatu przez wypychanie do dołu osłony umożliwiającej dostęp do baterii (RYC 2). Wprowadzić baterie we właściwym kierunku. Wcisnąć przycisk zabezpieczający F i ustawić jednocześnie przełącznik w położeniu 1 (Włącz).

#### C- GOLENIE

- 1) Zdjąć osłonę ochronną z głowicy golarki.
- 2) Ustawić przełącznik w położeniu 1 (włączyć).
- 3) Zaczynamy golenie od:

##### • nóg

- Do długich włosków używamy najpierw postrzygarki. Trzymając aparat lekko nachylony do siebie, przesuwamy go powoli w kierunku pod włos (RYS 3).
- Do krótkich włosków używamy miniaturowej kratki. Trzymając aparat prostopadłe do ciała, przesuwamy go powoli pod włos (RYS 4).

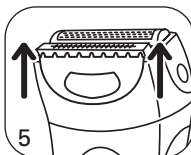
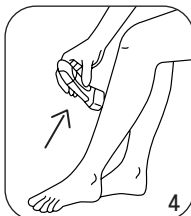
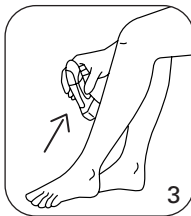
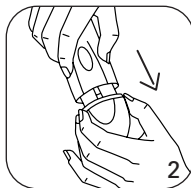

### • pod pachami i po wewnętrznej stronie ud

Zalecamy używanie grzebyka składanego w pozycji górnej dla tych 2 delikatnych stref (RYS 5).

Aby zwiększyć skuteczność golenia, napinamy skórę drugą ręką. Włoski łatwiej wychodzą na powierzchnię, dzięki czemu uzyskujemy dokładność golenia i unikamy podrażnień skóry.

**W wypadku podrażnienia skóry, można użyć talku. Odczekać 24 godziny przed użyciem perfumów lub dezodorantu pod pachami.**

4) Wyłączamy aparat przez ustawienie przełącznika w położeniu 0 (wyłącz). Przycisk zabezpieczający zaksoczy automatycznie.

5) Wyłączyć zasilacz sieciowy po zakończonym goleniu i nałożyć z powrotem osłonę ochronną.

## 4. KONSERWACJA

**Uwaga:** Należy starannie przeczyścić głowicę golarki po każdorazowym użyciu.

**Regularna konserwacja głowicy golarki zapewnia skuteczność działania i przedłuża trwałość użyteczną golarki.**

1) Sprawdzić czy golarka jest wyłączona.

2) Zdjąć osłonę ochronną.

3) Uwolnić obsadę kratki przez wciśnięcie przycisków zabezpieczających i wypchnąć ją do góry (RYS 6). Przedmuchać miniaturową kratkę w celu usunięcia nagromadzonych włosków. Przeczyścić również głowicę golarki, przy użyciu szczotki (RYS 7/8).

Nie wolno używać szczotki do czyszczenia miniaturowej kratki.

4) Od czasu do czasu zaleca się lekko nasmarować blok z ostrzami i częścią strzyżącą. Do smarowania używać wyłącznie oleju typu do maszyn do szycia.

**UWAGA!** Nie naciskać na miniaturową kratkę przy zakładaniu głowicy!

5) Nałożyć z powrotem ochronę na głowicy.

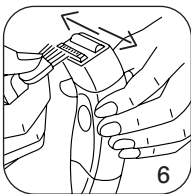
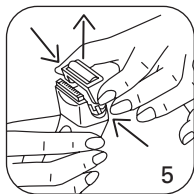

## 5. BIERZMY CZYNNY UDZIAŁ W OCHRONIE ŚRODOWISKA!

Twoje urządzenie jest zbudowane z materiałów, które mogą być poddane ponownemu przetwarzaniu lub recyklingowi. W tym celu należy je dostarczyć do wyznaczonego punktu zbiórki.



## 6. PROBLEMY I USTERKI

### • «W przypadku słabej skuteczności golarki!»:

- Czy pamiętasz o naciąganiu skóry przy goleniu?
- Czy wyczyściłeś głowicę (patrz: §4)?
- Czy nasmarowałeś golarkę?
- Czy głowica golarki nie jest zużyta? W razie konieczności wymiany, zwróć się do autoryzowanego serwisu naszej firmy.

### • «Problem z uruchomieniem golarki!»:

- Czy odblokowałeś przycisk blokujący ?
- Czy baterie włożono we właściwym kierunku (RF7210) ?

## 1. OPIS BRIVSKEGA APARATA

A - Zaščitni pokrov

B - Odstranljiva glava brivnika

b. 1 - Nateznik kože

C - Mrežica za britje

D - Gibljiva britvica

E - Zložljivo rezilo (v obliki glavnika)

F - Stikalo za vklop/ izklop

G - Tipka za "Lock system"  
(sistem za zaklepanje)

H - Krtačka za čiščenje

I - Pokrov za dostop do baterij (RF7210)

J - Napajalnik

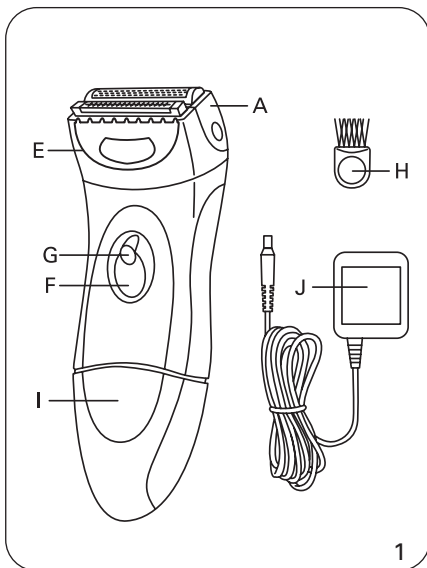
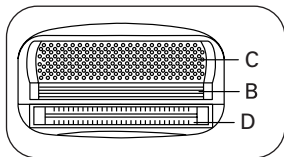

### • Delovanje nateznika kože

Aparat je opremljen s t.i. nateznikom kože, ki omogoča zanesljivejše, natančnejše in hitrejšo britje.

### • Delovanje gibljive britvice

Aparat je opremljen z gibljivo britvico, ki se popolnoma prilagodi obliki vašega telesa in omogoča natančnejšo britje tudi na občutljivih delih telesa.

### • Delovanje zložljivega rezila

Aparat je opremljen tudi z rezilom, ki je prilagojen za občutljive dele telesa in preprečuje cukanje, draženje in majhne vreznine.



## 2. VARNOST

SLO

### • **Napetost obratovanja:**

- Omrežno napajanje: 230 V AC. Preverite ali navedena napetost ustreza napetosti vašega električnega omrežja. Napačen priklop na električno omrežje lahko povzroci nepopravljivo škodo, ki je garancija ne krije.
- Akumulatorsko napajanje: z dvema 1,5 V enosm. baterijama. Uporabljajte le 1,5 V AA baterije tipa LR6.
- Model z omrežnim napajanjem: lahko ga uporabljate le z električnim kablom, priklopljenim na električno omrežje.
- Dvosistemski model: lahko ga uporabljate z akumulatorskim ali omrežnim napajanjem.



Ta aparat je namenjen izključno za domačo in osebno uporabo.

### • **Pomembno opozorilo: Ne potaplajte v vodo niti aparata niti transformatorja.**

- Naprave ne smete uporabljati med tuširanjem niti med kopanjem v kopalni kadi.
- Pred vsako intervencijo (čiščenje, menjava rezalne glave, itd.) in po vsaki uporabi aparat izklopite iz električnega omrežja.
- Ne izpostavljajte aparata za daljši čas temperaturam, nižjim od 0° in višjim od 40° ( npr. pod steklom na soncu). Ne izpostavljajte aparata za daljši čas neposrednim sončnim žarkom.
- Nikoli ne uporabljajte aparata v primeru nepravilnosti pri delovanju, niti v primeru, da vam je aparat padel (nevidne poškodbe so lahko nevarne).
- **Med delovanjem aparata britvice ne smejo priti v stik s trepalnicami, lasmi, obleko ali drugim predmetom, da ne pride do poškodb ali ustavitve aparata. Aparata nikoli ne puščajte na dosegu otrok.**
- **Aparata ne uporabljajte: na obrazu, na poškodovani ali razdraženi koži, če imate kakšno dermatološko bolezen (ekcem, krčne žile, kožna vnetja, madeže, mozolje, bradavice, materina znamenja, itd.)**
- V kopalnici ne uporabljajte električnega podaljška.
- Aparat se lahko razstavi le s pomočjo posebnega orodja; da bi se izognili nevarnosti, mora biti vsako vzdrževanje opravljeno s strani proizvajalca, njegove servisne službe ali za to usposobljene osebe.

### **GARANCIJA**

Ta aparat je namenjen izključno za domačo uporabo. Ne smete ga uporabljati za poklicne namene.

Garancija je veljavna samo ob pravilni uporabi, ki je določena v navodilih.

### 3. NAVODILA ZA UPORABO

- Model: le z omrežnim napajanjem
- Model: z omrežnim ali akumulatorskim napajanjem

#### A - PRIPRAVA KOŽE

Pred britjem se prepričajte, da je koža popolnoma čista in suha.  
Ne nanašajte niti kreme niti hidratantnega mleka.

#### B - PRIKLJUČITEV BRIVNIKA

• Naprave ne smete uporabljati med tuširanjem niti med kopanjem v kopalni kadi.

##### • Delovanje aparata z omrežnim napajanjem

Električni kabel vtaknite v brivnik. Napajalni blok priklopite na električno vtičnico (230 V). Pritisnite na sistem lock (G) tako, da postavite stikalo za vklop na položaj (1) (vklop).

- Model na baterije: brivnik deluje na 2 alkalni bateriji LR6 (1,5 V AA). Pred odstranitvijo baterij izklopite aparat iz električnega napajanja.

Pri namestitvi in/ali zamenjavi baterij, odprite ohišje aparata, tako da povlečete pokrov za dostop do baterij navzdol (SL. 2). Upoštevajte pravilno namestitev baterij. Pritisnite na tipko « lock system » (G) in prestavite stikalo v položaj 1 (vklop).

#### C – BRITJE

- 1) Z glave brivnika odstranite zaščitni pokrov.
- 2) Stikalo nastavite v položaj 1 (vklop).
- 3) Začnite z britjem:

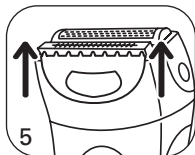
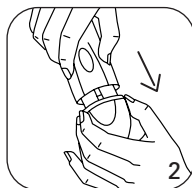
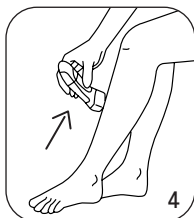
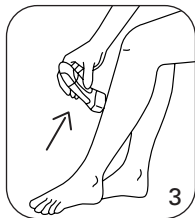

• **za noge:**

- za dolge dlake: najprej uporabite britvico.

Aparat držite rahlo nagnjen proti sebi in ga počasi premaknite v smeri proti dlaki (SL. 3). Nateznik kože dvigne dolge dlake, ki se držijo kože, da jih brivnik lahko odreže.

- za kratke dlake: uporabite mrežico.

Aparat držite navpično in ga počasi premaknite v smeri proti rasti dlak (SL. 4).

• **za pazduho in za « bikini » predel**

Svetujemo vam, da uporabite zložljivo rezilo v visokem položaju za ti dve občutljivi področji.

Za boljšo učinkovitost z drugo roko napnite kožo, da dlake izstopijo. Tako bo britje natančno in ne bo dražilo kože. (SL. 5).

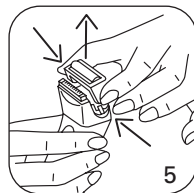

**V primeru, da je koža razdražena, nanjo nanesite nekaj otroškega pudra.**

**Počakajte 24 ur preden pod pazduhi nanesete parfem ali deodorant.**

4) Za izklop aparata namestite stikalo v položaj 0 (izklop). « Lock system » se bo samodejno vključil.

5) Po uporabi izklopite napajanje in namestite nazaj zaščitni pokrov.

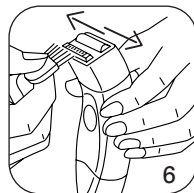

## 4. ČIŠČENJE

**Pomembno opozorilo:** po vsaki uporabi natančno očistite glavo brivnika.

**Redno vzdrževanje glave brivnika ohranja njeno učinkovitost in podaljša življenjsko dobo brivnika.**

1) Prepričajte se, da je brivnik popolnoma izklopljen.

2) Odstranite zaščitni pokrov.

3) Nosilec mrežice sprostite tako, da pritisnete na gumba za odstranitev in ga povlečete navzgor (SL. 6). Skrbno odstranite vse dlake, tako da popihate pod in nad mrežico. Ravno tako s pomočjo krtačke očistite gibljivo britvico (SL. 7) in glavo brivnika (SL. 8). Krtačke nikoli ne uporabljajte za čiščenje mrežice.

4) Od časa do časa namažite rezila in britvice s posebno vrsto olja (kot je olje za šivalni stroj).

Namestite nazaj zgornji del glave brivnika.

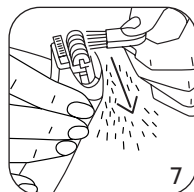

**POZOR!** Ne pritiskajte na mrežico med njeno namestitvijo.

5) Namestite nazaj zaščitni pokrov glave brivnika.

## 5. SODELUJMO PRI VAROVANJU OKOLJA!

Vaš aparat vsebuje številne dele, ki imajo svojo vrednost ali jih je še mogoče uporabiti. Oddajte ga na mestu za zbiranje odpadkov ali pa na pooblaščenem servisu, da bo šel v predelavo.



## 6. V PRIMERU TEŽAV Z APARATOM

### • « Zmanjšana učinkovitost aparata! »:

- Ali ste napeli kožo med britjem?
- Ali ste dobro očistili glavo brivnika (§4)?
- Ali ste namazali brivnik z oljem?
- Ali je mogoče glava brivnika izrabljena? Obrnite se na enega izmed pooblaščenih servisov in jo zamenjajte.

### • « Težave pri zagonu aparata! »:

- Ali ste odprli sistem Lock?
- Ali ste pravilno vstavili baterije (RF7210)?

## 1. OPIS APARATA

A – brijača glava koja se može skinuti

B – dio za zatezanje kože

C – mikromreža za brijanje

D – pomične škare za šišanje

E – skriveni češalj

F – prekidač za uključenje/isključenje

G – tipka za "Lock system"

H – četkica za čišćenje

I – poklopac prostora za baterije  
(bi-sustav samo RF7210)

J – električni adapter

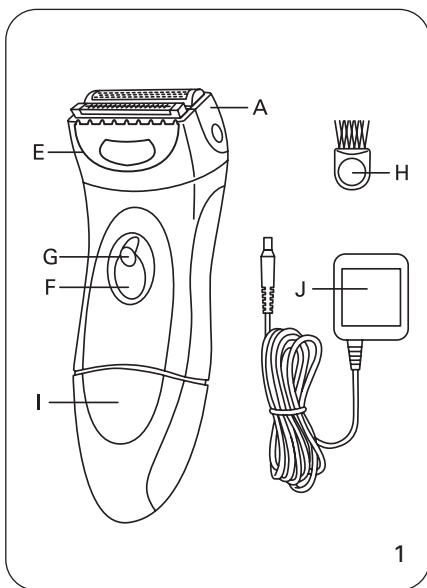
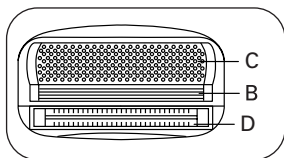

### • Funkcija zatezanja kože

Radi sigurnijega, detaljnijega i bržega brijanja aparat smo opremili dijelom za zatezanje kože.

### • Funkcija pokretnih škara za šišanje

Aparat smo opremili pokretnim škarama koje se odlično prilagođuju krivuljama Vašega tijela te tako omogućuju detaljnije brijanje čak i na osjetljivim dijelovima tijela.

### • Funkcija skrivenoga češlja

Aparat smo opremili češljem koji se prilagođuje osjetljivim dijelovima tijela, usmjerava dlačice i sprečava bolno naglo čupanje, nadraživanje i mikroureze.

## 2. SIGURNOST



Električni radni napon

- u električnoj mreži: 230 V AC. Provjerite je li navedeni napon sukladan naponu električne mreže kojom se koristite.

Greška prouzrokovana uključivanjem na električnu mrežu može izazvati nepopravljivu štetu koju jamstvo proizvođača ne pokriva.

- na baterije: dvije baterije od 1,5 V DC. Koristite se baterijama 1,5 V AA tipa LR6.

Aparat je namijenjen isključivo osobnoj uporabi u kućanstvu.

- **Važno: aparat, električni adapter i električni kabel nikako ne smiju doći u dodir s vodom.**

- Aparat ne smijete upotrebljavati ispod tuša ni u kadi za kupanje.

- Aparat nemojte ostavljati dugo na temperaturi koja je niža od 0° C i viša od 40° C (primjerice ispod staklene površine na koju izravno sija sunce).

- Aparat nemojte dugo izlagati izravnoj sunčevoj svjetlosti.

- Aparatom se nikako nemojte koristiti ako je neispravan i ako je pao (nevidljiva oštećenja mogu biti presudna za Vašu sigurnost).

- **Kada aparat radi škare ne smiju doći u dodir s trepavicama, kosom, odjećom ili drugim predmetima jer se možete ozlijediti, odnosno možete oštetiti aparat. Aparat nikada nemojte ostavljati nadomak dječjim rukama.**

- **Aparat nemojte upotrebljavati: na licu, na ozlijeđenoj ili nadraženoj koži, ako imate dermatološke poteškoće: ekceme, proširene vene, akutne upale, estetske flastere, akne, bradavice, urođene madeže itd.**

- Aparat isključite iz električne mreže prije svakoga zahvata (čišćenja, mijenjanja brijače glave itd.) te nakon svake uporabe.

- U kupaonici se nemojte koristiti električnim produžnim kabelom.

Ako je aparat neispravan, pozovite našu službu za kontakt s potrošačima ili svoga prodavača, odnosno ovlaštenu servis.



### JAMSTVO

Aparat je namijenjen isključivo uporabi u domaćem kućanstvu. Ne smijete se njime koristiti u profesionalne svrhe.

U slučaju korištenja aparatom koje nije sukladno uputama, jamstvo se poništava i postaje nevažeće.

### 3. UPUTE ZA UPORABU

- Mod. RF5210: samo za uporabu u električnoj mreži
- Mod. RF7210: za uporabu u električnoj mreži i na baterije

#### A – PRIPREMA KOŽE

- Brijanje suhe kože
- Prije brijanja: provjerite je li koža posve čista i suha. Nemojte nanositi kreme ni hidratantno mlijeko.

#### B – UPORABA BRIJAČEG APARATA

**Važno: aparat nikako ne smijete koristiti pod vodom.**

##### • rad u električnoj mreži

Na brijajući aparat priključite električni kabel. Električni adapter namjestite u električnu utičnicu (230 V). Pritisnite na dugme za poklapanje (F) i prekidač za uključenje/isključenje postavite u položaj (I) (uključeno).

• **rad na baterije**Brijajući aparat radi na dvije alkalne baterije tipa LR6 (1,5 V AA). Prije nego što uklonite baterije aparat morate isključiti iz električne mreže. Za namještanje ili mijenjanje baterija kućište aparata otvorite tako što ćete izvući poklopac prostora za baterije nadalje (SKICA 2). Pridržavajte se pravilnog položaja baterija. Pritisnite na dugme za poklapanje (F), a prekidač za uključenje/isključenje postavite u položaj (I) (uključeno).

#### C – BRIJANJE

- 1) S brijaaće glave uklonite zaštitni poklopac.
- 2) Prekidač za uključenje/isključenje stavite u položaj I (uključeno).
- 3) Započnite brijanje

##### • za noge

- za duge dlačice: najprije upotrijebite škare. Aparat blago nagnite prema sebi i polako ga pomičite u smjeru suprotnom od smjera rasta dlačica (SKICA 3). Ugrađeni dio za zatezanje kože podiže duge dlačice na koži tako da ih škare mogu ošišati.
- za kratke dlačice: upotrijebite mikromrežu. Aparat držite okomito i polako ga pomičite u smjeru suprotnom od smjera rasta dlačica (SKICA 4).

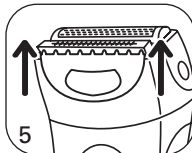
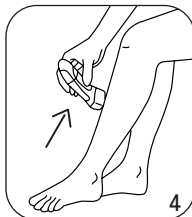
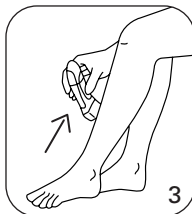
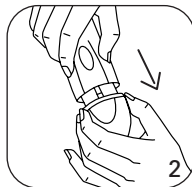

### • za pazuhu i osjetljive dijelove

za brijanje osjetljivih dijelova tijela preporučujemo uporabu skrivenoga češlja u visokome položaju (skica 5).

Za učinkovitije brijanje kožu napnite drugom rukom kako bi se dlačice podigle. Brijanje će tako biti detaljnije i bezbolnije.

**U slučaju bolova, odnosno nadraživanja kože nanesite malo pudera.**

**Prije nego što na kožu, odnosno na pazuhu nanesete parfem, odnosno dezodorans, pričekajte 24 sata.**

4) Za prekid rada aparata prekidač postavite u položaj O (isključenje). »Lock system« uključuje se automatski.

5) Poslije uporabe električni adapter isključite iz električne mreže i namjestite zaštitni poklopac.

## 4. ČIŠĆENJE

**Važno: brijaću glavu sustavno čistite nakon svake uporabe.**

**Redovito čišćenje brijaće glave čuva učinkovitost aparata i produžuje njegov životni vijek.**

1) Provjerite je li aparat isključen iz električne mreže.

2) Skinite zaštitni poklopac.

3) Nosač mreže skidate pritiskom na dugme za poklapanje i potiskivanjem nagore (SKICA 6). Puhanjem na gornju i donju površinu mikromreže posve ćete ukloniti dlačice. Četkicom očistite i pokretne škare (SKICA 7) te brijaću glavu (SKICA 8). Četkicu nikada nemojte koristiti za čišćenje mikromreže.

4) Nakon određenoga vremena blok za brijanje i škare malo podmažite uljem za šivaće strojeve.

Ponovno namjestite gornji dio brijaće glave.

**POZOR! Ni u kojem slučaju nemojte pritiskati na mikromrežu dok ju namještate.**

5) Ponovno namjestite zaštitni poklopac brijaće glave.

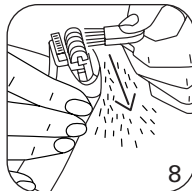
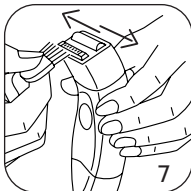
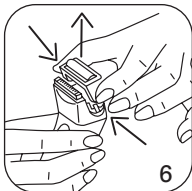



## 5. U SLUČAJU POTEŠKOĆA

- **»Brijanje nije dovoljno učinkovito!«**

- Jeste li kožu tijekom brijanje zategnuli?
- Jeste li dobro očistili briaću glavu (§4)?
- Jeste li ste nauljili briaći aparat?
- Je li možda glava za brijanje istrošena? Zamijeniti ju možete na ovlaštenome servisu.

- **»Poteškoće prilikom uključivanja!«**

- Jeste li otključali »Lock system«?
- Jesu li baterije pravilno postavljene (RF7210)?

## 1. OPIS APARATA

- A – brijača glava koja se može skinuti
- B – deo za zatezanje kože
- C – mikromreža za brijanje
- D – pomične makaze za šišanje
- E – skriveni češalj

- F – prekidač za uključenje/isključenje
- G – taster za "Lock system"
- H – četkica za čišćenje
- I – poklopac prostora za baterije (bi-sistem samo RF7210)
- J – električni adapter

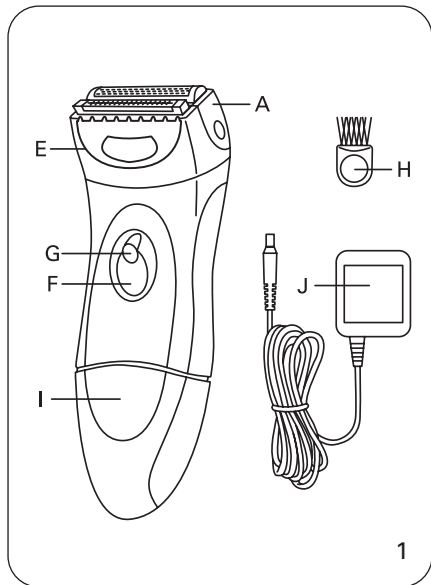
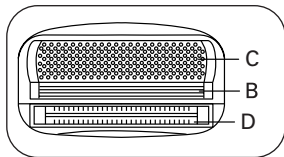

### • Funkcija zatezanja kože

Radi sigurnijeg, detaljnijeg i bržeg brijanja aparat smo opremili delom za zatezanje kože.

### • Funkcija pokretnih makaza za šišanje

Aparat smo opremili pokretnim makazama koje se odlično prilagođavaju obrisima Vašeg tela i tako omogućavaju detaljnije brijanje čak i na osetljivim delovima tela.

### • Funkcija skrivenog češlja

Aparat smo opremili češljem koji se prilagođava osetljivim delovima tela, usmerava dlačice i sprečava bolno naglo čupanje, nadraživanje i mikroureze.

## 2. SIGURNOST

SR

Električni radni napon

- u električnoj mreži: 230 V AC. Proverite da li navedeni napon odgovara naponu električne mreže koju koristite.

Greška prouzrokovana uključivanjem na električnu mrežu može da izazove nepopravljivu štetu koju garancija proizvođača ne pokriva.

- na baterije: dve baterije od 1,5 V DC. Koristite baterije od 1,5 V AA tipa LR6.

Aparat je namenjen isključivo ličnoj upotrebi u domaćinstvu.

**• Važno: aparat, električni adapter i električni kabl nikako ne smeju da dođu u dodir sa vodom.**

- Aparat ne smete da upotrebljavate ispod tuša ni u kadi za kupanje.
- Aparata nemojte dugo da ostavljate na temperaturi koja je niža od 0° C i viša od 40° C (na primer ispod staklene površine na koju neposredno sija sunce).
- Aparat nemojte dugo da izlažete neposrednoj sunčevoj svetlosti.
- Aparat nikako nemojte da koristite ako je neispravan i ako je pao (nevidljiva oštećenja mogu da budu presudna za Vašu bezbednost).



**• Kada aparat radi, makaze ne smeju da dođu u dodir sa trepavicama, kosom, odećom ili drugim predmetima jer možete da se povredite, odnosno možete da oštetite aparat. Aparat nikada nemojte da ostavljate nadohvat dečjih ruku.**

**• Aparat nemojte da upotrebljavate: na licu, na povređenoj ili nadraženoj koži, ako imate dermatološke poteškoće: ekceme, proširene vene, akutne upale, estetske flastere, akne, bradavice, urođene mladeže itd.**

- Aparat isključite iz električne mreže pre svakog zahvata (čišćenja, menjanja briaće glave itd.), kao i nakon svake upotrebe.
- U kupatilu nemojte koristiti električni produžni kabl.

Ako je aparat neispravan, pozovite našu službu za kontakt s potrošačima ili svoga prodavca, odnosno ovlašćeni servis.

### GARANCIJA

Aparat je namenjen isključivo upotrebi u domaćinstvu. Ne smete da ga koristite u profesionalne svrhe.

U slučaju korišćenja aparata koje nije u skladu sa uputstvima, garancija se poništava i postaje nevažeća.

### 3. UPUTSTVA ZA UPOTREBU

- Mod. RF5210: samo za upotrebu u električnoj mreži
- Mod. RF7210: za upotrebu u električnoj mreži i na baterije

SR

#### A – PRIPREMA KOŽE

- Brijanje suve kože
- Pre brijanja: proverite da li je koža u potpunosti čista i suva. Nemojte da nanosite kreme ni hidratantno mleko.

#### B – UPOTREBA BRIJAĆEG APARATA

Važno: aparat nikako ne smete da koristite pod vodom.

##### • rad u električnoj mreži

Na briaći aparat priključite električni kabl. Električni adapter namestite u električnu utičnicu (230 V). Pritisnite na dugme za poklapanje (F) i prekidač za uključenje/isključenje postavite u položaj (I) (uključeno).

##### • rad na baterije

Briaći aparat radi na dve alkalne baterije tipa LR6 (1,5 V AA). Prije nego što uklonite baterije, aparat morate da isključite iz električne mreže. Za nameštanje ili menjanje baterija, kućište aparata otvorite tako što ćete da povučete poklopac prostora za baterije nadole (SKICA 2). Uvažavajte pravilni položaj baterija. Pritisnite na dugme za poklapanje (F), a prekidač za uključenje/isključenje postavite u položaj (I) (uključeno).

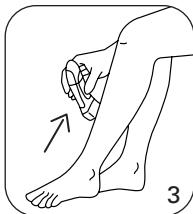
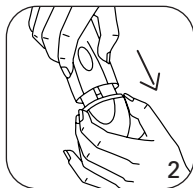

#### C – BRIJANJE

- 1) Sa briaće glave uklonite zaštitni poklopac.
- 2) Prekidač za uključenje/isključenje stavite u položaj I (uključeno).
- 3) Započnite brijanje

##### • za noge

- za duge dlačice: najpre upotrebljavajte makaze. Aparat blago nagnite prema sebi i polako ga pomičite u smeru suprotnom od smera rasta dlačica (SKICA 3). Ugrađeni deo za zatezanje kože podiže duge dlačice na koži tako da makaze mogu da ih ošišaju.

- za kratke dlačice: upotrebljavajte mikromrežu.

Aparat držite vertikalno i polako ga pomičite u smeru suprotnom od smera rasta dlačica (SKICA 4).

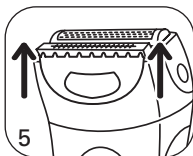
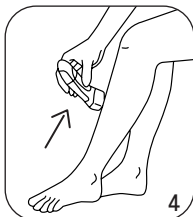

• **za pazuhu i osetljive delove**

za brijanje osetljivih delova tela preporučujemo upotrebu skrivenog češlja u visokom položaju (skica 5).

**Za delotvornije brijanje kožu napnite drugom rukom da se dlačice podignu.**

**Brijanje će tako da bude detaljnije i bezbolnije.**

**U slučaju bolova, odnosno nadraživanja kože nanesite malo pudera.**

**Pre nego što na kožu, odnosno na pazuhu nanesete parfem, odnosno dezodorans, sačekajte 24 časa.**

4) Za prekid rada aparata prekidač postavite u položaj O (isključenje). »Lock system« se uključuje automatski.

5) Posle upotrebe električni adapter isključite iz električne mreže i namestite zaštitni poklopac.

## 4. ČIŠĆENJE

**Važno:** brijaću glavu sistematično čistite nakon svake upotrebe.

Redovno čišćenje brijaće glave čuva delotvornost aparata i produžava njegov životni vek.

1) Proverite da li je aparat isključen iz električne mreže.

2) Skinite zaštitni poklopac.

3) Nosač mreže skidate pritiskom na dugme za poklapanje i potiskivanjem nagore (SKICA 6).

6). Duvanjem na gornju i donju površinu mikromreže ćete u potpunosti da uklonite dlačice.

Četkicom očistite i pokretne makaze (SKICA 7), kao i brijaću glavu (SKICA 8). Četkicu nikada nemojte da koristite za čišćenje mikromreže.

4) Nakon određenog vremena blok za brijanje i makaze malo podmažite uljem za šivaće mašine.

Ponovo namestite gornji deo brijaće glave.

**PAŽNJA!** Ni u kom slučaju nemojte da pritiskate na mikromrežu dok je nameštate.

5) Ponovno namestite zaštitni poklopac brijaće glave.

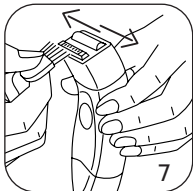
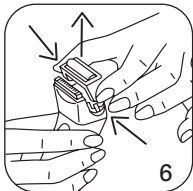

## 5. U SLUČAJU POTEŠKOĆA

- **»Brijanje nije dovoljno delotvorno!«**

- Da li ste kožu u toku brijanja zategnuli?
- Da li ste dobro očistili briaću glavu (§4)?
- Da li ste nauljili briaći aparat?
- Da li je možda glava za brijanje istrošena? Možete da je zamenite na ovlašćenom servisu.

- **»Poteškoće kod uključivanja!«**

- Da li ste otključali »Lock system«?
- Da li su baterije pravilno postavljene (RF7210)?

Citiți-le cu atenție și păstrați-le pentru consultări ulterioare  
Citiți cu atenție înainte de a utiliza aparatul...

RO

## 1. DESCRIEREA APARATULUI DVS.

A- Cap detașabil pentru ras  
B- Zonă de întindere a pielii  
C- Micro-grilă pentru ras  
D- Lame flexibile  
E- Pieptene escamotabil

F- Întrerupător pornit/oprit  
G- Buton "Lock system" (Sistem blocare)  
H- Perie pentru curățare  
I- Capac acces baterii  
(bisistem numai pt. modelul RF7210)  
J- Alimentator

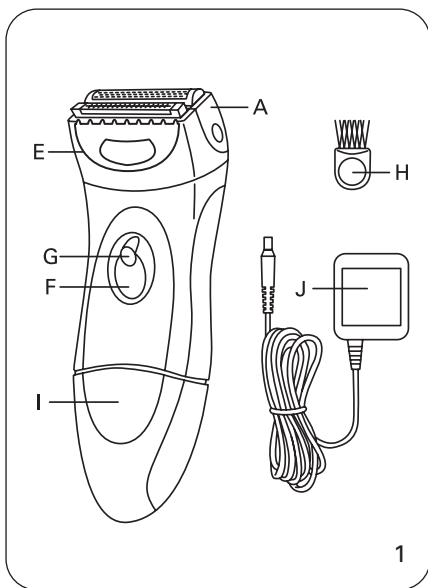
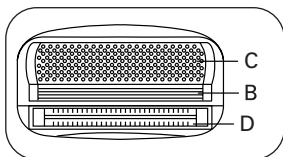

### • Funcția de întindere a pielii

Pentru un ras mai sigur, mai aproape de rădăcina părului și mai rapid, aparatul dvs. este dotat cu o zonă de întindere a pielii.

### • Funcția lamelor flexibile

Pentru un ras mai precis, chiar și în zonele sensibile, aparatul dvs. este dotat cu lame mobile care urmăresc perfect conturul corpului dvs.

### • Funcția pieptenului retractabil

Aparatul dvs. este echipat cu un pieptene adaptat zonelor sensibile, care ghidează firele de păr și evită ca acestea să fie trase, evită iritațiile și micro-tăieturile.

## 2. SIGURANȚA

RO

Tensiunea de funcționare:

- Alimentare de la priză: 230 V c.a. Verificați ca această tensiune să corespundă celei a instalației electrice.

Orice eroare de conectare poate cauza deteriorări ireversibile care nu sunt acoperite de garanție.

- Alimentare cu baterii: 2 baterii de 1,5 V c.c. Nu utilizați decât baterii de 1,5 V AA de tip LR6.

Acest aparat este destinat numai utilizării casnice și personale.

• **Important: Nu introduceți în apă nici aparatul, nici cablul de alimentare și nici alimentatorul.**

- Acest aparat nu poate fi utilizat sub duș și nici în baie.

- Nu lăsați timp îndelungat aparatul la temperaturi sub 0° și peste 40° (de ex., în dreptul unui geam în plin soare).

- Nu expuneți timp îndelungat aparatul la acțiunea directă a soarelui.

- Nu utilizați niciodată aparatul în caz de funcționare defectuoasă sau după o cădere (deteriorări invizibile pot pune în pericol siguranța dvs.).

- **În timpul funcționării aparatului, lamele nu trebuie să intre în contact cu genele, părul capilar, hainele sau orice alt obiect, pentru a evita orice risc de rănire sau blocare a aparatului. Nu lăsați niciodată aparatul la îndemâna copiilor.**

- **Nu utilizați aparatul: pe față, pe o piele cu răni sau iritată, dacă suferiți de afecțiuni dermatologice: eczeme, varice, inflamații cutanate, alunițe, acnee, negi, semne din naștere etc.**

- Scoateți aparatul din priză înainte de orice intervenție (curățare, înlocuirea capului pentru ras, etc.) și după utilizare.

- Nu utilizați prelungitor electric în baie.

Pentru orice defect de funcționare contactați serviciul nostru pentru clienți sau distribuitorul dvs., sau centrul dvs. autorizat.

### GARANȚIE

Aparatul dvs. este destinat numai uzului casnic. Nu poate fi utilizat în scopuri profesionale.

Garanția devine nulă și neavenită în cazul unei alte utilizări decât cea preconizată în aceste instrucțiuni.





### 3. INSTRUCȚIUNI DE UTILIZARE

- Model RF5210: alimentare numai de la priză
- Model RF7210: alimentare de la priză sau cu baterii

RO

#### A- PREGĂTIREA PIELII

- Ras pe piele uscată:
  - Înainte de a vă rade: verificați ca pielea să fie perfect curată și uscată.
- Nu aplicați nici cremă, nici lapte hidratant.

#### B- PUNEREA ÎN FUNCȚIUNE

**Important: Acest aparat nu trebuie, în nici un caz, utilizat sub apă.**

##### • Alimentare de la priză

Conectați cablul la aparat. Conectați alimentatorul la o priză electrică (230 V). Apăsăți butonul sistemului de blocare (F) și comutați întrerupătorul pe poziția (I) (pornit).

##### • Alimentare cu baterii

Aparatul funcționează cu 2 baterii alcaline de tip LR6 (1,5 V AA). Înainte de a scoate bateriile, aparatul trebuie deconectat de la priză. Pentru introducerea și/sau înlocuirea bateriilor, deschideți compartimentul trăgând în jos capacul de acces la baterii (fig. 2). Respectați sensul de introducere a bateriilor. Apăsăți butonul sistemului de blocare (F) și comutați întrerupătorul pe poziția (I) (pornit).

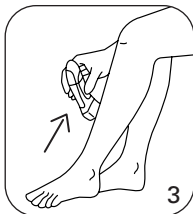
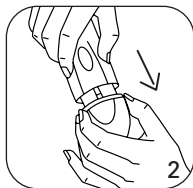

#### C- RASUL

- 1) Scoateți capacul de protecție a capului pentru ras.
- 2) Puneți întrerupătorul în poziția I (pornit).
- 3) Începeți să vă radeți:

##### • pentru picioare:

- pentru păr lung: utilizați mai întâi lamele.

Țineți aparatul ușor înclinat spre dvs. și deplasați-l încet în sensul invers creșterii părului (fig. 3). Zona pentru întinderea pielii ridică firele lungi de păr care stau lipite de piele pentru ca acestea să poată fi tăiate de lame.

- pentru păr scurt: utilizați micro-grila.

Țineți aparatul perpendicular și deplasați-l încet în sensul invers creșterii părului (fig. 4).

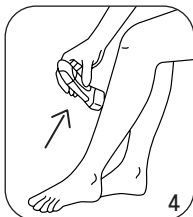

• **pentru axile și zona inghinală:**

Pentru aceste 2 zone delicate, vă recomandăm să utilizați pieptenele retractabil în poziția ridicată (fig.5).

**Pentru o eficacitate mai bună, întindeți pielea cu cealaltă mână pentru a face firele de păr să iasă din piele. Veți obține astfel un ras precis și mai puțin iritant.**

**În caz de iritații, puteți aplica puțin talc.**

**Așteptați 24 ore înainte de a aplica parfum sau deodorant.**

4) Pentru oprire, puneți întrerupătorul în poziția O (oprit). Sistemul de blocare va fi activat automat.

5) Scoateți alimentatorul din priză și puneți capacul de protecție.

## 4. CURĂȚAREA

**Important:** curățați bine capul pentru ras, după fiecare utilizare.

Întreținerea regulată a capului pentru ras îi păstrează eficiența și prelungeste durata de viață a aparatului.

1) Verificați că aparatul este scos din priză.

2) Scoateți capacul de protecție.

3) Eliberați suportul grilei apăsând pe butoanele de deblocare și trageți în sus (fig. 6).

Îndepărtați cu grijă toate firele de păr suflând pe micro-grilă și sub aceasta. Curățați, de asemenea, cu ajutorul periei, lamele flexibile (fig. 7) și capul pentru ras (fig. 8). Nu utilizați niciodată peria pentru a curăța micro-grila.

4) Din când în când, ungeți puțin ansamblul bloc-lame numai cu ulei pentru mașini de cusut. Remontați partea superioară a capului pentru ras.

**ATENȚIE!** Nu apăsați pe micro-grilă când o remontați.

5) Puneți la loc capacul de protecție a capului pentru ras.

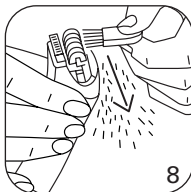
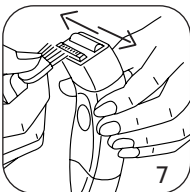
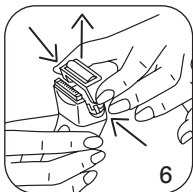

## 5. ÎN CAZ DE PROBLEME

- **"Eficiență redusă a aparatului!":**

- Ați întins pielea în timpul rasului?
- Ați curățat bine capul pentru ras (§4)?
- Ați uns aparatul?
- Capul pentru ras nu este uzat? Îl puteți înlocui apelând la unul din centrele noastre autorizate de service post-vânzare.

- **"Dificultate la punerea în funcțiune!":**

- Ați deblocat sistemul de blocare?
- Bateriile sunt introduse în sensul corect (RF7210)?

## 1. ОПИСАНИЕ НА УРЕДА

- A- Сваляща се бръснеща глава
- B- Устройство за изпъване на кожата
- C- Микрорешетка за бръснене
- D- Подвижна подстригваща глава
- E- Прибиращ се гребен

- F- Ключ за включване и изключване
- G- Бутон Lock system
- H- Четчица за почистване
- I- Капаче на отделението за батерии
- J - Зарядно устройство

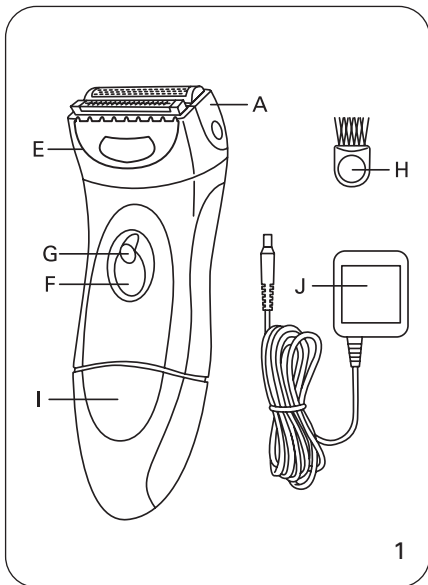
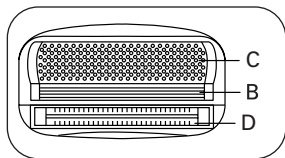

### • **Функция за изпъване на кожата**

За по-сигурно, по-гладко и по-бързо бръснене вашият уред е снабден с устройство за изпъване на кожата.

### • **Функция подвижна подстригваща глава**

Вашият уред е оборудван с подвижна подстригваща глава, която идеално се приспособява към формите на вашето тяло за по-прецизно бръснене, дори в чувствителните зони.

### • **Функция прибиращ се гребен**

Вашият уред е оборудван с гребен, специално приспособен за чувствителните зони, който насочва космите и по този начин се избягва придръпването, раздразването на кожата и микропорязванията.

## 2. БЕЗОПАСНОСТ

BG

• Работно напрежение:

При включване в мрежата: 230 V AC. Проверете дали това напрежение съответства на напрежението във вашата електрическа инсталация.

Всяка грешка при включването може да предизвика непоправими повреди, които гаранцията не покрива.

• С батерии: 2 батерии от 1.5 V DC. Използвайте само батерии от 1.5 V AA от тип LR6.

Този уред е предназначен само за лично използване в домашна среда.

• **Важно: Не потапяйте уреда, кабела или зарядното устройство във вода.**

• Този уред не може да се използва под душа или във ваната.

• Не оставяйте уреда продължително време при температури под 0 и над 40 (например, до стъкло на слънце).

• Не излагайте уреда продължително време на директна слънчева светлина.

• Никога не използвайте уреда, ако не работи правилно или след като е паднал (невидимите дефекти могат да бъдат опасни за Вашата сигурност).

• **Когато уредът работи, бръснещите глави не бива да влизат в досег с миглите, косата, дрехите или какъвто и да е предмет, за да се избегне всякакъв риск от нараняване или блокиране на уреда. Никога не го оставяйте на място, достъпно за деца.**

• **Не използвайте уреда: върху лицето си, върху наранена или раздразнена кожа, ако страдате от дерматологични заболявания: екзема, разширени вени, кожни възпаления, бенки, акне, брадавици, родилни петна и пр.**

• Уредът да се изключва преди всяка манипулация (почистване, смяна на глава и пр.) и след употреба.

• Не използвайте електрически удължител в банята.

Ако уредът не работи правилно, моля свържете се с нашата потребителска служба или с вашия продавач или сервизен център.



### ГАРАНЦИЯ

Вашият уред е предназначен само домашна употреба.

Не може да се използва като професионален уред.

Гаранцията става нищожна и невалидна в случай на употреба, различна от препоръчаната в указанията за употреба.

### 3. ПРЕПОРЪКИ ЗА ПОЛЗВАНЕ

BG

- Модел RF5210: само посредством включване в електрическата мрежа
- Модел RF7210: само посредством включване в електрическата мрежа или с батерии

#### A- ПОДГОТВЯНЕ НА КОЖАТА

- Бръснене върху суха кожа:
- Преди да започнете да се бръснете: уверете се, че кожата ви е напълно чиста и суха.

Не слагайте нито крем, нито хидратантно мляко.

#### B- ИЗПОЛЗВАНЕ НА САМОБРЪСНАЧКАТА

**Важно: Тази самобръсначка в никакъв случай не бива да се употребява под вода.**

#### Функциониране с включване в електрическата мрежа

Включете кабела към самобръсначката. Включете зарядното устройство в електрически контакт (230 V). Натиснете бутона за блокиране (F), като същевременно преместите превключвателя в позиция I (включен).

#### Функциониране с батерии

Самобръсначката работи с 2 алкални батерии от типа LR6 (1.5 V AA). Уредът трябва да бъде изключен от електрическата мрежа преди изваждането на батериите. За поставяне и/или замяна на батерии, отворете корпуса на уреда, като плъзнете надолу капачето му (фиг. 2). Поставете правилно батериите. Натиснете бутона за блокиране (F), като същевременно поставите ключа в позиция (I) (включено).

#### C- БРЪСНЕНЕ

- 1) Свалете предпазното капаче от бръснещата глава.
- 2) Поставете превключвателя в позиция I (включен).
- 3) Започнете да се бръснете:

##### • за краката:

- ако космите са дълги: използвайте първо главата за подстригване.

Дръжте уреда леко наклонен към вас и го движете бавно в посока, обратна на растежа на космите (фиг. 3).

Вграденото устройство за изпъване на кожата повдига дългите косми, залепнали към кожата, за да могат те да бъдат отрязани от подстригваща глава.

- ако космите са къси: използвайте микрорешетката.

Дръжте уреда перпендикулярно и го движете бавно в посока, обратна на растежа на космите (фиг. 4).

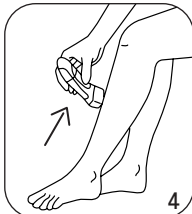
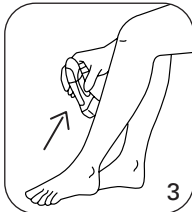
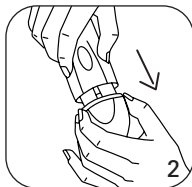

• **за подмишниците и линията на бикините:**

За тези чувствителни зони ви препоръчваме да използвате прибиращия се гребен (фиг.5).

**За по-добър резултат изпънете кожата с другата ръка, за да се изправят космите. По този начин ще постигнете прецизно и щадящо кожата бръснене.**

В случай на раздразване на кожата можете да сложите малко талк.

Изчакайте 24 часа, преди да сложите парфюм или дезодорант.

4) За да изключите уреда, поставете ключа в позиция 0 (изключен). Системата Lock system се активира автоматично.

5) След употреба изключете зарядното устройство и поставете обратно предпазното капаче.

## 4. ПОЧИСТВАНЕ

**Важно:** почиствайте непременно главата за бръснене на уреда след всяка употреба.

**Редовното почистване на главата за бръснене запазва нейната ефективност и удължава живота на вашата самобръсначка.**

1) Уверете се, че самобръсначката ви е изключена.

2) Свалете предпазното капаче.

3) Освободете държача на решетката, като натиснете бутоните за освобождаване и изтеглите нагоре (фиг. 6). Грижливо почистете всички косми, като духнете върху и под микрорешетката. Почистете също така с помощта на четчицата подвижната подстригваща глава (фиг. 7) и бръснещата глава (фиг. 8). Никога не използвайте четчицата за почистване на микрорешетката.

4) От време на време смазвайте леко комплекта блок-остриета и глави само с машинно масло от типа за шевни машини.

Поставете на място горната част от бръснещата главата.

**ВНИМАНИЕ!** Не натискайте микрорешетката, когато я поставяте!

5) Поставете обратно предпазното капаче на бръснещата глава.

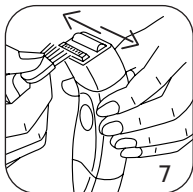
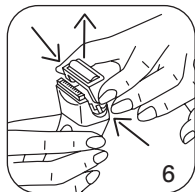

## 6. В СЛУЧАЙ НА ПРОБЛЕМ

- **Бръсненето не е достатъчно ефективно!:**

- Погрижихте ли се за изпъването на кожата по време на бръсненето?
- Добре ли сте почистили бръснещата глава (4)?
- Смазахте ли самобръсначката си?
- Износена ли е бръснещата глава? Можете да я смените, като се обърнете към някои от нашите следпродажбени сервиси.

- **Имате трудности при пускането на уреда!:**

- Освободихте ли Lock system?
- Поставени ли са правилно батериите (RF7210)?