

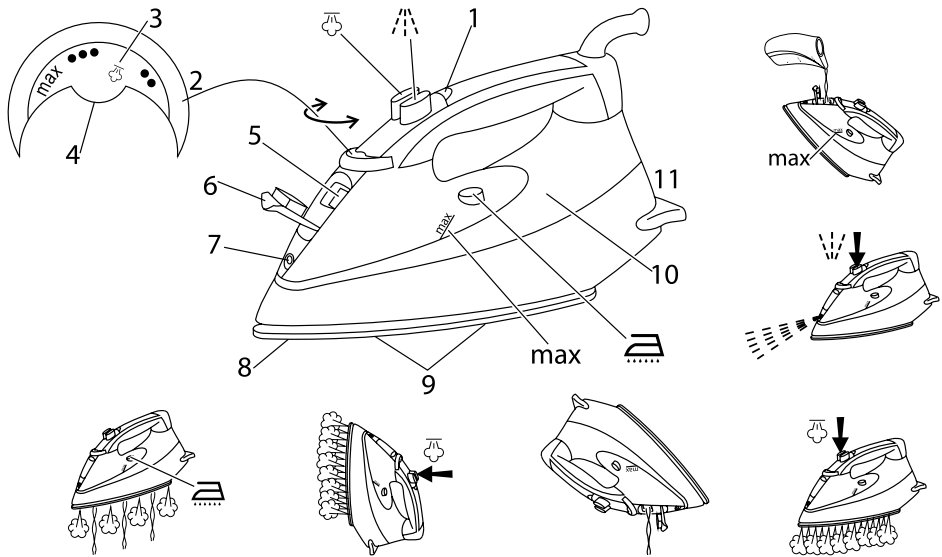

Russell Hobbs



instructions	2	ИНСТРУКЦИИ (Русский)	46
Bedienungsanleitung	6	pokyny (Čeština)	50
mode d'emploi	10	pokyny (Slovenčina)	54
instructies	14	instrukcja	58
istruzioni per l'uso	18	upute	62
instrucciones	22	navodila	66
instruções	26	οδηγίες	70
brugsanvisning	30	utasítások	74
bruksanvisning	34	talimatlar	78
instruksjoner	38	instrucțiuni	82
käyttöohjeet	42	ИНСТРУКЦИИ (Български)	86



Read the instructions, keep them safe, pass them on if you pass the appliance on.
Remove all packaging before use.

STOP **IMPORTANT SAFEGUARDS**

Follow basic safety precautions, including:

- 1 This appliance must only be used by or under the supervision of a responsible adult. Use and store the appliance out of reach of children.
- 2 Don't put the appliance in liquid, don't use it in a bathroom, near water, or outdoors.
- 3 Route the cable so it doesn't overhang, and can't be tripped over or caught.
- 4 Don't iron clothing while it's being worn – you'll injure the wearer.
- 5 Don't touch the soleplate, and keep away from the steam it emits.
- 6 Don't use the iron in the vicinity of children.
- 7 Use the iron, or set it on its heel, on a stable, level, heat-resistant surface, preferably an ironing board.
- 8 Don't leave the iron unattended while plugged in, or while it's standing on the ironing board.
- 9 Unplug the iron before filling, before cleaning, and after use.
- 10 Sit the iron upright when you're not ironing.
- 11 Don't fill the iron directly from the tap, use the jug.
- 12 Don't use accessories or attachments other than those we supply.
- 13 Don't use the appliance for any purpose other than those described in these instructions.
- 14 Don't scratch the soleplate – avoid buttons, zips, etc.
- 15 The appliance has a protective thermal fuse, which will blow if it overheats. If this happens, the appliance will stop working, and must be returned for repair.
- 16 Don't operate the appliance if it's dropped or damaged, or if it malfunctions or leaks.
- 17 If the cable is damaged, it must be replaced by the manufacturer, its service agent, or someone similarly qualified, in order to avoid hazard.





household use only







👉 BEFORE USING FOR THE FIRST TIME

- 1 Remove any labels, stickers or packaging from the iron and soleplate.
- 2 Don't worry if the iron smokes a bit at first, it'll stop as the element cures.

diagrams	4 notch	8 soleplate
1 light	5 water inlet	9 steam vents
2 temperature control	6 water inlet cover	10 reservoir
3 steam available	7 spray nozzle	11 heel

- 3 Iron an old piece of cotton fabric, to clean the soleplate.
- 4 Press the  and  buttons 3 or 4 times, to check them.

PREPARATION

- 5 Check for textile care symbols (   .
- 6 Iron fabrics needing low temperatures  first, then those that need medium temperatures , and finish with those needing high temperatures .

FILLING





- * Do your dry ironing first, then switch off, fill the reservoir, and do your steam ironing.
- 7 The iron may be used with tap-water, but if you live in a hard-water area, you should use distilled water (not chemically descaled water).
 - 8 If you buy distilled water, check that it is marketed as suitable for irons.
 - 9 Don't add anything to the water – you'll damage the iron.
 - 10 Unplug the appliance.
 - 11 Open the water inlet cover.
 - 12 Tilt the iron till the water inlet cover is vertical.
 - 13 Pour water from the jug into the water inlet.
 - 14 Pour slowly, to allow the air in the reservoir to escape, and avoid an airlock.
 - 15 Don't fill past the **max** mark on the reservoir, or water will escape in use.
 - 16 Close the water inlet cover.
 - 17 Wipe up any spillage.

SWITCH ON

- 18 Sit the iron on its heel.
- 19 Put the plug into the power socket.
- 20 Turn the temperature control to bring the setting you want (see the guide below) next to the notch.
- 21 The light will glow.
- 22 When the iron reaches the set temperature, the light will go off.
- 23 It will then cycle on and off as the thermostat operates to maintain the temperature.

temperature setting guide

label marking

-  cool – nylon, acrylics, polyester
-  warm – wool, polyester mixtures
-  hot – cotton, linen
-  do not iron

temperature setting

-
-
- /max

- * If the instructions on the fabric label differ from this guide, follow the instructions on the label.

REDUCING TEMPERATURE

- 24 Reducing temperature takes longer, as the appliance has to lose heat.
- 25 Organise your ironing so you don't need to reduce the temperature ("preparation" point 6).

DRY IRONING

- 26 Do your dry ironing first, then switch off, fill the reservoir, and do your steam ironing.
- 27 Wait till the light goes off, then start ironing.



STEAM IRONING

- 28 If you intend to use steam, the temperature setting must be  or higher.
- 29 If you don't, you'll get water on your clothes, not steam.
- 30 Wait till the light goes off, then start ironing.

SPRAY

- * Water spotting affects some fabrics. Test this on a hidden part of the fabric.
- 31 Check that there is water in the reservoir.
- 32 Lift the iron off the fabric.
- 33 Aim the spray nozzle at the fabric.
- 34 Press the  button.
- 35 You may have to press it 2 or 3 times to pump water through the system.

SHOT OF STEAM

- 36 If you intend to use steam, the temperature setting must be  or higher.
- 37 Check that there is water in the reservoir.
- 38 Lift the iron off the fabric.
- 39 Press the  button.
- 40 You may have to press it 2 or 3 times to pump water through the system.
- 41 Leave 4 seconds between shots, to let the steam build up.

VERTICAL STEAMING



- 42 Remove wrinkles from hanging clothes, hanging curtains, and furnishing fabrics.
- 43 Check that there is adequate ventilation behind the fabric, otherwise moisture may build up, causing mildew.
- 44 Check that there is nothing behind the fabric that may be damaged by the steam.
- 45 Check that pockets, turn-ups, and cuffs are empty.
- 46 Check that there is water in the reservoir.
- 47 Set the temperature control to **max**.
- 48 Lift the iron off the fabric.
- 49 Press the  button.
- 50 You may have to press it 2 or 3 times to pump water through the system.
- 51 Leave 4 seconds between shots, to let the steam build up.

AFTER USE

- 52 Unplug the appliance.
- 53 Open the water inlet cover.
- 54 Hold it over a sink, turn it upside down, and drain the water from the reservoir, via the water inlet.
- 55 Close the water inlet cover.
- 56 Sit the iron on its heel.
- 57 Leave it to cool down completely.
- 58 When it's cold, wipe off any moisture, and wind the cable round the heel.
- 59 Store the iron on its heel, to avoid corrosion and damage to the soleplate.

SELF CLEAN

- 60 To prevent scale building up, use the self clean function at least monthly in normal water areas, more often in hard water areas.
- * Products returned under guarantee with faults due to scale will be subject to a repair charge.
- 61 You'll need a basin or a large bowl to catch the water coming out of the soleplate.
- 62 Fill the reservoir to the **max** mark.
- 63 Set the temperature control to **max**.

- 64 Sit the iron on its heel.
65 Put the plug into the power socket.
66 Wait till the light goes off.
67 Hold the iron over the basin or bowl, with the soleplate down.
68 Press the  button, and keep it pressed in.
69 Gently move the iron to and fro.
70 Water and steam will wash scale and dust through the soleplate.
✳ Keep clear of the escaping water and steam.
71 Carry on till the reservoir is empty.
72 Release the  button.
73 Unplug the iron, and sit it on its heel to cool.
74 When it's cold, wipe off any moisture, and wind the cable round the heel.
75 Store the iron on its heel, to avoid corrosion and damage to the soleplate.
-

CLEANING

- 76 Unplug the iron, and sit it on its heel to cool.
77 Clean the outside surfaces of the appliance with a damp cloth.
78 Remove spots from the soleplate with a little vinegar.
79 Store the iron on its heel, to avoid corrosion and damage to the soleplate.
-

ANTI-SCALE

- 80 The anti-scale agent incorporated in the iron helps prevent the build-up of scale.
81 Don't use a descaling solution, or you'll destroy the anti-scale agent.
-

ENVIRONMENTAL PROTECTION

To avoid environmental and health problems due to hazardous substances in electrical and electronic goods, appliances marked with this symbol mustn't be disposed of with unsorted municipal waste, but recovered, reused, or recycled.



Lesen Sie die Anleitung, bewahren Sie sie auf und falls Sie das Gerät an Dritte abgeben, geben Sie auch die Anleitung mit.

Entfernen Sie die Verpackung vollständig, bevor Sie das Gerät einschalten.



WICHTIGE SICHERHEITSHINWEISE



Beachten Sie bitte folgende grundlegende Vorsichtsmaßnahmen:

- 1 Dieses Gerät ist nur von einem oder unter der Aufsicht eines verantwortungsvollen Erwachsenen zu benutzen. Das Gerät darf nur außer Reichweite von Kindern benutzt bzw. aufbewahrt werden.
- 2 Gerät keinesfalls in Flüssigkeit tauchen, in einem Badezimmer, nahe Wasser oder im Freien benutzen. 
- 3 Legen Sie das Kabel so, dass es nicht überhängt und man nicht darüber stolpern bzw. sich nicht darin verfangen kann.
- 4 Bügeln Sie keine Kleidung direkt am Körper - Sie könnten sich oder andere Personen verletzen.
- 5 Berühren Sie nie die Bügelsohle und halten Sie sich vom austretenden Dampf fern.
- 6 Benutzen Sie das Bügeleisen nicht in der Nähe von Kindern.
- 7 Nutzen Sie das Bügeleisen oder stellen Sie es auf das Heck, auf einen planen, sicheren und hitzebeständigen Untergrund, am besten auf ein Bügelbrett.
- 8 Lassen Sie das Bügeleisen nicht unbeaufsichtigt, während es angeschlossen ist oder während es auf dem Bügelbrett steht.
- 9 Ziehen Sie den Stecker beim Befüllen, Reinigen und nach dem Gebrauch.
- 10 Stellen Sie das Bügeleisen aufrecht hin wenn Sie nicht bügeln.
- 11 Befüllen Sie das Bügeleisen nicht direkt vom Wasserhahn, benutzen Sie den Auffüllbecher.
- 12 Bitte keine Zubehörteile oder Aufsätze verwenden, die nicht von uns geliefert wurden.
- 13 Benutzen Sie das Gerät ausschließlich zu den in diesen Anweisungen beschriebenen Zwecken.
- 14 Achten Sie darauf, dass Sie die Bügelsohle nicht verkratzen – vermeiden Sie Knöpfe, Reißverschlüsse, etc.
- 15 Das Gerät hat eine Sicherheitsabschaltung, welche bei Überhitzung einsetzt. Wenn dies geschieht stoppt das Gerät und muss zur Reparatur gegeben werden.
- 16 Verwenden Sie das Gerät nicht, wenn es tropft oder beschädigt ist, Fehlfunktionen zeigt oder undichte Stellen hat.
- 17 Weist das Kabel Beschädigungen auf, muss es vom Hersteller, einer Wartungsvertretung des Herstellers oder einer qualifizierten Fachkraft ersetzt werden, um eine mögliche Gefährdung auszuschließen.

Nur für den Gebrauch im Haushalt geeignet









VOR ERSTMALIGEM GEBRAUCH

- 1 Entfernen Sie alle Etiketten, Aufkleber oder anderes Verpackungsmaterial vom Bügeleisen und der Bügelsohle.
- 2 Keine Sorge, wenn das Bügeleisen zu Beginn etwas raucht, es wird aufhören, wenn das Kleidungsstück trocknet.
- 3 Bügeln Sie ein altes Stück Baumwollstoff um die Bügelsohle zu reinigen.
- 4 Drücken Sie die Tasten  und  oder 4 Mal, um ihre Funktionstüchtigkeit zu überprüfen.



VORBEREITUNG

- 5 Lesen Sie die Pflegeanleitungen (   ).
- 6 Bügeln Sie Stoffe, die niedrige Temperaturen  brauchen zuerst, dann die mittleren  und am Ende die, die hohe Temperaturen  benötigen.

Zeichnungen	4 Einkerbung	8 Bügelsohle
1 Kontroll-Lampe	5 Einfüllöffnung	9 Dampfaustrittsöffnung
2 Temperaturregler	6 Verschluss der Einfüllöffnung	10 Wassertank
3 Dampf bereit	7 Sprühdüse	11 Heck

AUFFÜLLEN





- * Bügeln Sie zuerst ohne Dampf, schalten Sie das Gerät danach aus, befüllen Sie den Wassertank und bügeln Sie anschließend mit Dampf.
- 7 Das Bügeleisen kann mit Leitungswasser befüllt werden. Wohnen Sie aber in einer kalkreichen Gegend, sollten Sie destilliertes Wasser verwenden (nicht chemisch destilliertes Wasser).
- 8 Wenn Sie destilliertes Wasser kaufen, lesen Sie nach, ob dieses für Bügeleisen geeignet ist.
- 9 Geben Sie keine Zusätze in das Wasser - dadurch wird das Bügeleisen beschädigt.
- 10 Ziehen Sie das Netzkabel heraus.
- 11 Öffnen Sie die Einfüllöffnung.
- 12 Stellen Sie das Bügeleisen so hin, dass sich der Verschluss der Einfüllöffnung in einer senkrechten Position befindet.
- 13 Füllen Sie Leitungswasser in den Auffüllbecher und dann in die Einfüllöffnung.
- 14 Füllen Sie das Wasser langsam ein, damit die im Wassertank befindliche Luft entweichen kann und keine Luftblasen entstehen.
- 15 Füllen Sie nicht über die **max** Markierung, sonst könnte während der Benutzung Wasser austreten.
- 16 Schließen Sie die Einfüllöffnung.
- 17 Trocknen Sie verschüttetes Wasser ab.

EINSCHALTEN

- 18 Stellen Sie das Bügeleisen auf das Heck.
- 19 Gerätenetzstecker in die Steckdose stecken.
- 20 Drehen Sie den Temperaturregler, um die gewünschte Einstellung zu erhalten (siehe Anleitung unten).
- 21 Die Kontroll-Lampe leuchtet auf.
- 22 Wenn das Bügeleisen die von Ihnen eingestellte Temperatur erreicht hat, wird die Lampe ausgehen.
- 23 Es wird dann in bestimmten Intervallen wieder angehen, um die Temperatur zu halten.

Temperatureinstellungs- Leitfaden

Etikettmarkierung

-  Kalt – Nylon, Acryl, Polyester
-  Warm – Wolle, Polyester-mischungen
-  Heiß – Baumwolle, Leinen
-  Nicht bügeln

Temperatureinstellungen



- * Wenn die Anleitung auf dem Herstelleretikett von diesem Leitfaden abweicht, folgen Sie der Anleitung auf dem Etikett.

VERRINGERUNG DER TEMPERATUR

- 24 Die Temperatur zu reduzieren, dauert länger, da das Gerät Wärme abgeben muss.
- 25 Am besten ist es, wenn Sie Ihren Bügelvorgang so organisieren, dass Sie die Temperatur gar nicht verringern müssen („Vorbereitung“ Punkt 6).

TROCKENBÜGELN

- 26 Bügeln Sie zuerst ohne Dampf, schalten Sie das Gerät danach aus, befüllen Sie den Wassertank und bügeln Sie anschließend mit Dampf.
- 27 Warten Sie bis die Lampe erlischt, beginnen Sie dann zu bügeln.

DAMPFBÜGELN

28 Wenn Sie mit Dampf bügeln wollen, muss die Temperatur mindestens auf  oder höher eingestellt sein.

29 Wenn nicht werden Sie Wasser auf Ihre Kleidung bekommen, keinen Dampf.

30 Warten Sie bis die Lampe erlischt, beginnen Sie dann zu bügeln.

SPRÜHEN

* Das Besprühen mit Wasser greift manche Stoffe an. Probieren Sie es deshalb erst an einer verborgenen Stelle aus.

31 Überprüfen Sie, dass Wasser im Wassertank vorhanden ist.

32 Heben Sie das Bügeleisen vom Stoff ab.

33 Zielen Sie mit der Sprühdüse auf den Stoff.

34 Die -Taste betätigen.

35 Sie könnten ihn 2- bis 3-mal drücken müssen um Wasser durch das System zu pumpen.

DAMPFSTOSS

36 Wenn Sie mit Dampf bügeln wollen, muss die Temperatur mindestens auf  oder höher eingestellt sein.

37 Überprüfen Sie, dass Wasser im Wassertank vorhanden ist.

38 Heben Sie das Bügeleisen vom Stoff ab.

39 Die -Taste betätigen.

40 Sie könnten ihn 2- bis 3-mal drücken müssen um Wasser durch das System zu pumpen.

41 Lassen Sie 4 Sekunden zwischen den Stößen um Dampf bilden zu lassen.

VERTIKALER DAMPF

42 Um Falten von hängenden Kleidungsstücken, aufgehängten Vorhängen und Dekostoffen zu beseitigen.

43 Achten Sie auf eine ausreichende Belüftung hinter den Stoffen, andernfalls könnte sich Feuchtigkeit bilden, die Schimmel verursacht.

44 Überprüfen Sie, dass sich hinter dem Stoff nichts befindet, dass vom Dampf beschädigt werden könnte.

45 Kontrollieren Sie, dass Taschen, Umschläge und Manschetten leer sind.

46 Überprüfen Sie, dass Wasser im Wassertank vorhanden ist.

47 Drehen Sie den Temperaturregler auf **max**.

48 Heben Sie das Bügeleisen vom Stoff ab.

49 Die -Taste betätigen.

50 Sie könnten ihn 2- bis 3-mal drücken müssen um Wasser durch das System zu pumpen.

51 Lassen Sie 4 Sekunden zwischen den Stößen um Dampf bilden zu lassen.

NACH DEM GEBRAUCH

52 Ziehen Sie den Netzstecker aus der Steckdose.

53 Öffnen Sie die Einfüllöffnung.

54 Halten Sie es über ein Spülbecken, drehen Sie es um und lassen Sie das Wasser durch die Einfüllöffnung aus dem Wassertank herauslaufen.

55 Schließen Sie die Einfüllöffnung.

56 Stellen Sie das Bügeleisen auf das Heck.

57 Lassen Sie es vollständig auskühlen.

58 Wenn es kalt ist, wischen Sie jede Feuchtigkeit ab und wickeln Sie das Kabel um das Heck.

59 Bewahren Sie das Bügeleisen auf dem Heck auf um Korrosion und Schäden zu vermeiden.

SELBSTREINIGUNGSFUNKTION

60 Damit sich kein Kalk absetzen kann, verwenden Sie bei normalem Wasser mindestens einmal im Monat die Selbstreinigungsfunktion, bei hartem Wasser häufiger.

✳ Bei Produkten, die im Garantiezeitraum aufgrund von Mängeln zurückgegeben werden, die auf Kalkablagerungen zurückzuführen sind, wird eine Reparaturgebühr in Rechnung gestellt.

61 Sie werden ein Spülbecken oder eine große Schüssel brauchen um das Wasser, das aus der Bügelsohle austritt aufzufangen.

62 Befüllen Sie den Wassertank bis zur **max** Markierung.

63 Drehen Sie den Temperaturregler auf **max**.

64 Stellen Sie das Bügeleisen auf das Heck.

65 Gerätenetzstecker in die Steckdose stecken.

66 Warten Sie bis die Lampe erlischt.

67 Halten Sie das Bügeleisen mit der Bügelsohle nach unten über ein Becken oder eine große Schüssel.

68 Drücken Sie die -Taste und halten Sie sie gedrückt.

69 Schwenken Sie das Bügeleisen leicht hin und her.

70 Wasser und Dampf entfernen den Kalk und treten durch die Bügelsohle aus.

✳ Halten Sie sich fern von dem austretendem Wasser und Dampf

71 Führen Sie den Vorgang solange aus, bis der Wassertank leer ist.

72 Lassen Sie die -Taste los.

73 Ziehen Sie den Stecker heraus und stellen Sie es auf das Heck um abzukühlen.

74 Wenn es kalt ist, wischen Sie jede Feuchtigkeit ab und wickeln Sie das Kabel um das Heck.

75 Bewahren Sie das Bügeleisen auf dem Heck auf um Korrosion und Schäden zu vermeiden.

REINIGUNG

76 Ziehen Sie den Stecker heraus und stellen Sie es auf das Heck um abzukühlen.

77 Reinigen Sie die äußeren Oberflächen des Geräts mit einem feuchten Tuch.

78 Entfernen Sie Flecken von der Bügelsohle mit etwas Essig.

79 Bewahren Sie das Bügeleisen auf dem Heck auf um Korrosion und Schäden zu vermeiden.

ANTIKALKFUNKTION

80 Die in das Bügeleisen integrierte Antikalkfunktion verhindert die Entstehung von Kalk.

81 Verwenden Sie keine Entkalker- Flüssigkeit, Sie werden die Antikalkfunktion zerstören.

UMWELTSCHUTZ

Auf Grund der in elektrischen und elektronischen Geräten verwendeten umwelt- und gesundheitsschädigenden Stoffe dürfen Geräte, die mit diesem Symbol gekennzeichnet sind, nicht über den normalen Hausmüll entsorgt werden, sondern müssen wiederaufbereitet, wiederverwertet oder recycelt werden.



Lisez les instructions, conservez-les et transférez-les si vous transférez l'appareil.
Retirez tous les emballages avant utilisation.



PRÉCAUTIONS IMPORTANTES

Suivez les précautions essentielles de sécurité, à savoir:







- 1 Cet appareil doit être utilisé uniquement par ou sous la supervision d'un adulte responsable. Utilisez et rangez l'appareil hors de portée des enfants.
- 2 N'immergez pas l'appareil dans un liquide, ne l'utilisez pas dans une salle de bains, à proximité d'une source d'eau ou à l'extérieur. 
- 3 Branchez le cordon de sorte qu'il ne pende pas et qu'il n'y ait aucun risque de trébucher dessus.
- 4 Ne repassez pas les vêtements lorsqu'ils sont portés par une personne – vous risquez de blesser la personne qui les porte.
- 5 Ne touchez pas la semelle et éloignez-vous de la vapeur qui en sort.
- 6 N'utilisez pas le fer à proximité des enfants.
- 7 Utilisez le fer ou placez-le sur son talon, sur une surface stable, plane et résistant à la chaleur, de préférence sur une table à repasser.
- 8 Ne laissez jamais le fer sans surveillance pendant qu'il est branché ou pendant qu'il est sur la planche à repasser.
- 9 Débranchez le fer avant de le remplir, avant de le nettoyer et après l'usage.
- 10 Placez le fer sur le talon si vous ne l'utilisez pas.
- 11 Ne remplissez pas le fer directement du robinet, veuillez utiliser un godet de remplissage.
- 12 N'adaptez pas d'accessoires autres que ceux fournis.
- 13 N'utilisez pas l'appareil à d'autres fins que celles décrites dans ce mode d'emploi.
- 14 Veillez à ne pas rayer la semelle – évitez les boutons, fermetures éclair, etc.
- 15 L'appareil dispose d'une coupure de protection qui se déclenche en cas de surchauffage. Dans ce cas, l'appareil ne marchera plus et doit être retourné pour être réparé.
- 16 N'utilisez pas l'appareil s'il est tombé ou endommagé ou s'il fonctionne mal ou s'il fuit.
- 17 Si le câble est abîmé, vous devez le faire remplacer par le fabricant, un de ses techniciens agréés ou une personne également qualifiée, pour éviter tout danger.

pour un usage domestique uniquement

AVANT LA PREMIÈRE UTILISATION

- 1 Retirez tous les labels, étiquettes ou emballages du fer et de la semelle.
- 2 Ne vous inquiétez pas si le fer fume légèrement au départ, il s'arrêtera lorsque l'article sèche.
- 3 Repassez un vieux morceau de tissu en coton pour nettoyer la semelle.
- 4 Appuyez sur les boutons  et  3 ou 4 fois, pour vérifier leur fonctionnement.

PRÉPARATION

- 5 Cherchez les symboles d'entretien textile (   ).
- 6 Commencez par les articles qui doivent être repassés à température modérée , continuez par ceux qui exigent une température médium  et finissez par ceux qui doivent être repassés à une forte température .

REMPLISSAGE

- * Effectuez d'abord votre repassage à sec, puis éteignez le fer, remplissez le réservoir et faites ensuite votre repassage à la vapeur.
- 7 Le fer peut être utilisé avec l'eau du robinet, mais si vous habitez dans une région d'eau dure, veuillez utiliser de l'eau déminéralisée (non pas de l'eau déminéralisée chimiquement).
- 8 Si vous achetez de l'eau déminéralisée, assurez-vous qu'elle convient aux fers à repasser.
- 9 N'ajoutez rien à l'eau – vous endommageriez le fer.
- 10 Débranchez l'appareil.

schémas	4 cran	8 semelle
1 voyant	5 orifice de remplissage	9 sorties de vapeur
2 thermostat	6 couvercle	10 réservoir d'eau
3 vapeur disponible	7 pulvérisateur	11 talon





- 11 Ouvrez le couvercle de l'orifice de remplissage.
- 12 Faites basculer le fer jusqu'à ce que le couvercle de l'orifice de remplissage soit en position verticale.
- 13 Versez de l'eau du godet dans l'orifice de remplissage.
- 14 Versez l'eau lentement pour que l'air présent dans le réservoir puisse sortir et pour éviter ainsi un bouchon de vapeur.
- 15 Ne remplissez pas au-delà du marquage **max** sur le réservoir. Sinon de l'eau fuira lorsque vous utilisez le fer.
- 16 Fermez le couvercle de l'orifice de remplissage.
- 17 Nettoyez de l'eau renversée.

MISE EN MARCHÉ

- 18 Placez le fer sur le talon.
- 19 Branchez la prise sur le secteur.
- 20 Réglez le thermostat sur la position souhaitée (voir le guide ci-dessous) face au cran.
- 21 Le voyant s'allume.
- 22 Quand la température désirée sera atteinte, le voyant s'éteindra.
- 23 Le voyant s'allumera et s'éteindra en fonction de l'opération du thermostat pour maintenir la température.

réglage du thermostat

indications sur l'étiquette

-  froid – nylon, acrylique, polyester
-  moyennement chaud – laine, mélanges de polyester
-  chaud – coton, lin.
-  ne pas repasser

positions du thermostat

-
-
- /max

- ✳ Si les instructions sur l'étiquette de l'article ne correspondent pas à ce guide, veuillez suivre les indications sur l'étiquette.

RÉDUIRE LA TEMPÉRATURE

- 24 La diminution de la température prend plus longtemps, étant donné que l'appareil doit refroidir.
- 25 Il est le préférable d'organiser son repassage pour éviter d'avoir à diminuer la température («préparation», point 6).

REPASSAGE À SEC

- 26 Effectuez d'abord votre repassage à sec, puis éteignez le fer, remplissez le réservoir et faites ensuite votre repassage à la vapeur.
- 27 Attendez jusqu'à ce que le voyant s'éteigne, puis commencez à repasser.



REPASSAGE À LA VAPEUR

- 28 Si vous prévoyez d'utiliser de la vapeur, le réglage de la température doit être sur  ou plus haut.
- 29 Si vous ne le faites pas, au lieu de la vapeur, vous aurez de l'eau sur vos vêtements.
- 30 Attendez jusqu'à ce que le voyant s'éteigne, puis commencez à repasser.

FONCTION SPRAY

- ✱ Des gouttes d'eau peuvent avoir des effets non-désirés sur certaines matières. Veuillez tester ceci sur une partie cachée du tissu.
- 31 Assurez-vous qu'il y a de l'eau dans le réservoir.
- 32 Enlevez le fer du tissu.
- 33 Visez le tissu avec le pulvérisateur.
- 34 Appuyez sur le bouton .
- 35 Vous devez probablement appuyer 2 ou 3 fois pour pomper de l'eau à travers le système.

COUP DE VAPEUR

- 36 Si vous prévoyez d'utiliser de la vapeur, le réglage de la température doit être sur  ou plus haut.
- 37 Assurez-vous qu'il y a de l'eau dans le réservoir.
- 38 Enlevez le fer du tissu.
- 39 Appuyez sur le bouton .
- 40 Vous devez probablement appuyer 2 ou 3 fois pour pomper de l'eau à travers le système.
- 41 Attendez 4 secondes entre les coups pour permettre que la vapeur se reconstitue.

VAPEUR VERTICALE



- 42 Enlevez des plis de vêtements pendants, de rideaux pendants et de tissus intégrés aux meubles.
- 43 Assurez-vous qu'il y a une ventilation adéquate derrière le tissu, sinon vous risquez le développement d'humidité qui peut causer de la moisissure.
- 44 Assurez-vous qu'il n'y a rien derrière le tissu que la vapeur pourrait endommager.
- 45 Assurez-vous que les poches, les revers et les manchettes sont vides.
- 46 Assurez-vous qu'il y a de l'eau dans le réservoir.
- 47 Réglez le thermostat sur **max**.
- 48 Enlevez le fer du tissu.
- 49 Appuyez sur le bouton .
- 50 Vous devez probablement appuyer 2 ou 3 fois pour pomper de l'eau à travers le système.
- 51 Attendez 4 secondes entre les coups pour permettre que la vapeur se reconstitue.

APRÈS L'USAGE

- 52 Débranchez l'appareil.
- 53 Ouvrez le couvercle de l'orifice de remplissage.
- 54 Tenez-le au-dessus d'un évier, inclinez-le en avant et laissez l'eau s'écouler du réservoir par l'orifice de remplissage.
- 55 Fermez le couvercle de l'orifice de remplissage.
- 56 Placez le fer sur le talon.
- 57 Laissez-le refroidir complètement.
- 58 Lorsqu'il est froid, essuyez toutes les traces d'humidité et enroulez le cordon autour du talon.
- 59 Rangez le fer placé sur le talon pour éviter une corrosion et un endommagement de la semelle.

AUTO-NETTOYAGE

- 60 Afin d'éviter la formation de tartre, utilisez la fonction d'auto-nettoyage au moins une fois par mois dans les zones où l'eau est normale, plus souvent dans les zones où l'eau est dure.
- ✱ La réparation de produits retournés sous garantie présentant des défauts liés au tartre sera payante.
- 61 Vous aurez besoin d'un évier ou d'un grand bac pour recueillir l'eau qui sort de la semelle.
- 62 Remplissez le réservoir jusqu'au marquage **max**.

- 63 Réglez le thermostat sur **max**.
- 64 Placez le fer sur le talon.
- 65 Branchez la prise sur le secteur.
- 66 Attendez jusqu'à ce que le voyant s'éteigne.
- 67 Tenez-le fer au-dessus de l'évier ou du bac avec la semelle vers le bas.
- 68 Appuyez sur le bouton  et tenez-le enfoncé.
- 69 Maintenez la pression et bougez le fer doucement en avant et en arrière.
- 70 De l'eau et de la vapeur entraînent avec elles les particules de calcaire et de poussière par la semelle.
- ✳ Éloignez-vous de l'eau et de la vapeur qui en sortent.
- 71 Continuez le repassage jusqu'à ce que le réservoir soit vide.
- 72 Relâchez le bouton .
- 73 Débranchez le fer et placez-le sur le talon pour le refroidir.
- 74 Lorsqu'il est froid, essuyez toutes les traces d'humidité et enroulez le cordon autour du talon.
- 75 Rangez le fer placé sur le talon pour éviter une corrosion et un endommagement de la semelle.

NETTOYAGE

- 76 Débranchez le fer et placez-le sur le talon pour le refroidir.
- 77 Nettoyez l'extérieur de l'appareil avec un chiffon humide.
- 78 Enlevez des tâches de la semelle avec un peu de vinaigre.
- 79 Rangez le fer placé sur le talon pour éviter une corrosion et un endommagement de la semelle.

FONCTION ANTI-CALCAIRE

- 80 La fonction anti-calcaire intégrée dans le fer aide à éviter le développement de calcaire.
- 81 N'utilisez pas de liquide anti-calcaire, sinon vous détruisez la fonction anti-calcaire.

PROTECTION ENVIRONNEMENTALE

Afin d'éviter des problèmes environnementaux ou de santé occasionnés par les substances dangereuses contenues dans les appareils électriques et électroniques, les appareils présentant ce symbole ne peuvent pas être éliminés avec les déchets ménagers, mais doivent faire l'objet d'une récupération sélective en vue de leur réutilisation ou recyclage.



Lees de instructies, bewaar ze goed en geef ze met het apparaat mee als u het aan een derde geeft. Verwijder alle verpakking voor gebruik.

BELANGRIJKE VEILIGHEIDSMATREGELEN



Volg de gebruikelijke veiligheidsmaatregelen, zoals:

- 1 Dit apparaat mag uitsluitend worden gebruikt door of onder toezicht van een volwassene. Het apparaat dient steeds buiten het bereik van kinderen gebruikt en opgeborgen worden.
- 2 Dompel het apparaat niet in vloeistoffen; gebruik het apparaat niet in de badkamer, in de buurt van water of in de open lucht.
- 3 Leg het snoer zodanig dat het niet uitsteekt en niemand erover kan struikelen of erachter kan blijven haken.
- 4 Strijk geen kleding terwijl deze gedragen wordt – u kunt de drager verwonden.
- 5 Raak de zool niet aan en vermijd de stoom die er uit ontsnapt.
- 6 Gebruik het strijkijzer niet met kinderen in de buurt.
- 7 Gebruik het strijkijzer of zet het op de achterkant, op een stabiele, horizontale, hittebestendige ondergrond, bij voorkeur een strijkplank.
- 8 Laat het strijkijzer nooit onbeheerd achter met de stekker in, of op de strijkplank.
- 9 Haal de stekker uit het stopcontact als u het strijkijzer opvult, reinigt of na gebruik.
- 10 Zet het strijkijzer rechtop als u niet strijkt.
- 11 Vul het strijkijzer niet direct van de waterkraan, gebruik een kan.
- 12 Gebruik alleen de bijgeleverde toebehoren of hulpstukken.
- 13 Gebruik het apparaat niet voor andere doeleinden dan degene die in deze gebruiksaanwijzing worden beschreven.
- 14 Let op voor krassen op de zool – vermijd knopen, ritssluitingen, etc.
- 15 Het apparaat heeft een thermische beschermingszekering die springt bij oververhitting. Als dit gebeurt, werkt het apparaat niet meer en moet het binnen voor reparatie.
- 16 Gebruik het apparaat niet als het gevallen is, beschadigd, slecht functioneert of lekt.
- 17 Indien het snoer beschadigd is, moet het door de fabrikant, een technicus of een ander deskundig persoon vervangen worden om eventuele risico's te vermijden.







uitsluitend voor huishoudelijk gebruik

VOOR HET EERSTE GEBRUIK

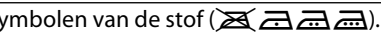
- 1 Verwijder labels, stickers en verpakking van het strijkijzer en de zool.
- 2 Maak u geen zorgen als het strijkijzer in het begin een beetje rookt. Dat zal ophouden tijdens het gebruik.
- 3 Strijk een oude lap om de zool te reinigen.
- 4 Druk 3 of 4 keer op de knoppen  en  om de werking te controleren.

VOORBEREIDING

- 5 Controleer de symbolen van de stof (.
- 6 Strijk eerst de stukken met lage temperatuur , dan die met middelmatige temperatuur , eindig met de stukken die hoge temperatuur  nodig hebben.

VULLEN

- * Strijk eerst, schakel uit, vul het reservoir en strijk met stoom.
- 7 U mag leidingwater gebruiken maar als u hard water hebt, gebruik dan gedistilleerd water (geen chemisch ontkalkt water)
- 8 Als u gedistilleerd water koopt, controleer dat het kan gebruikt worden voor strijkijzers
- 9 Voeg niets aan het water toe – u beschadigt het strijkijzer.
- 10 Haal de stekker uit het stopcontact
- 11 Open het water inlaatdeksel.
- 12 Kantel het strijkijzer tot de waterinvoer vertikaal is.

afbeeldingen	4 inkeping	8 zool
1 lampje	5 waterinlaat	9 stoomgaten
2 temperatuurknop	6 water inlaatdeksel	10 reservoir
3 stoom beschikbaar	7 spuitkop	11 hiel





- 13 Giet water met een kan in de waterinlaat.
 14 Giet langzaam, zodat de lucht in het reservoir kan ontsnappen en een luchtslot voorkomen wordt.
 15 Giet niet hoger dan de **max**-aanduiding op het reservoir, of er zal water uitlopen als u strijkt
 16 Sluit het water inlaatdeksel.
 17 Als u gemorst hebt, veeg dan het water weg.

AANZETTEN

- 18 Plaats het strijkijzer rechtop.
 19 Steek de stekker in het stopcontact.
 20 Draai de temperatuurschakelaar naar de gewenste temperatuur (zie de richtlijn hieronder).
 21 Het lampje schakelt in.
 22 Wanneer het strijkijzer de ingestelde temperatuur benadert, schakelt het lampje uit.
 23 Daarna schakelt het in en uit naargelang de thermostaat de temperatuur probeert te handhaven.

gids voor de temperatuurinstelling

labelaanduiding

-  koud – nylon, acryl en polyester
 warm – wol, gemengd polyester
 heet – katoen, linnen
 niet strijken

temperatuurinstelling



- * Als de labelaanduiding verschilt van deze gids, volg dan de labelaanduiding.

TEMPERATUUR VERMINDEREN

- 24 Het verlagen van de temperatuur duurt langer omdat het apparaat warmte moet verliezen.
 25 Organiseer uw strijkwerk zo dat u de temperatuur niet hoeft te verlagen (“voorbereiding” punt 6).

DROOGSTRIJKEN

- 26 Strijk eerst, schakel uit, vul het reservoir en strijk met stoom.
 27 Wacht tot het lampje uitgaat en begin dan te strijken.



STOOMSTRIJKEN

- 28 Als u stoom wilt gebruiken, moet de temperatuur op  of hoger zijn ingesteld.
 29 Zoniet zal u water op de stof krijgen, geen stoom.
 30 Wacht tot het lampje uitgaat en begin dan te strijken.

SPROEIJEN

- * Waterspatten kunnen op sommige stoffen vlekken maken. Test dit op een verborgen plaats.
 31 Controleer of er water is in het reservoir.
 32 Houd het strijkijzer boven de stof.
 33 Richt de spuitkop op de stof.
 34 Druk op de  toets.
 35 Misschien moet u 2 of 3 keer drukken om het water door het systeem te pompen.

AFSLUITEN VAN DE STOOM

- 36 Als u stoom wilt gebruiken, moet de temperatuur op  of hoger zijn ingesteld.
- 37 Controleer of er water is in het reservoir.
- 38 Houd het strijkijzer boven de stof.
- 39 Druk op de  toets.
- 40 Misschien moet u 2 of 3 keer drukken om het water door het systeem te pompen.
- 41 Wacht 4 seconden tussen elke druk zodat de stoom zich kan ontwikkelen.

VERTIKAAL STRIJKEN

- 42 Haal de kreukels uit kledij die ophangt, uit gordijnen die ophangen en uit meubelstoffen.
- 43 Controleer of er voldoende ventilatie is achter de stof, zoniet wordt er vocht opgehoopt en dat geeft schimmel.
- 44 Controleer of er achter de stof niets is dat door de stoom kan beschadigd worden.
- 45 Controleer dat de zakken leeg zijn, de omslagen en de manchetten.
- 46 Controleer of er water is in het reservoir.
- 47 Zet de temperatuurknop op **max**.
- 48 Houd het strijkijzer boven de stof.
- 49 Druk op de  toets.
- 50 Misschien moet u 2 of 3 keer drukken om het water door het systeem te pompen.
- 51 Wacht 4 seconden tussen elke druk zodat de stoom zich kan ontwikkelen.

NA GEBRUIK

- 52 Haal de stekker uit het stopcontact.
- 53 Open het water inlaatdeksel.
- 54 Houd het strijkijzer boven de gootsteen, draai het ondersteboven en laat het water uit het reservoir lopen via de waterinlaat.
- 55 Sluit het water inlaatdeksel.
- 56 Plaats het strijkijzer rechtop.
- 57 Laat het staan tot het volledig afgekoeld is.
- 58 Als het koud is, veeg dan eventuele druppels weg en draai het snoer rond de voet.
- 59 Berg het strijkijzer rechtop weg zodat er geen roest op komt en de zool niet beschadigd wordt.

ZELFREINIGING

- 60 Om kalkvorming te voorkomen gebruikt u de zelfreiniging minstens één keer per maand in zones met normaal water, vaker in zones met hard water.
- ✳ Voor geretourneerde producten die onder de garantie vallen en waarbij defecten zijn opgetreden als gevolg van kalkaanslag, worden reparatiekosten in rekening gebracht.
- 61 U hebt een waskom of een grote schaal nodig om het water op te vangen dat uit de zool wegloopt.
- 62 Vul het reservoir tot het **max** peil.
- 63 Zet de temperatuurknop op **max**.
- 64 Plaats het strijkijzer rechtop.
- 65 Steek de stekker in het stopcontact.
- 66 Wacht tot het lampje uitgaat.
- 67 Houd het strijkijzer boven de waskom of de schaal met de zool naar beneden.
- 68 Druk op de  toets en houdt deze ingedrukt.
- 69 Beweeg het strijkijzer zachtjes op en neer boven de wasbak.
- 70 Het water en de stoom zullen kalk en stof door de zool duwen.
- ✳ Zorg dat u geen stoom of weglappend water op u krijgt.
- 71 Ga door tot het reservoir leeg is.

72 Laat de  toets los.

73 Haal de stekker uit het stopcontact en plaats het strijkijzer rechtop om af te koelen.

74 Als het koud is, veeg dan eventuele druppels weg en draai het snoer rond de voet.

75 Berg het strijkijzer rechtop weg zodat er geen roest op komt en de zool niet beschadigd wordt.

REINIGEN

76 Haal de stekker uit het stopcontact en plaats het strijkijzer rechtop om af te koelen.

77 Maak de buitenzijde van het apparaat schoon met een vochtige doek.

78 Haal spatten op de zool weg met wat azijn.

79 Berg het strijkijzer rechtop weg zodat er geen roest op komt en de zool niet beschadigd wordt.

ANTIKALK

80 Het strijkijzer bevat een antikalkmiddel om kalkvorming tegen te gaan.

81 Gebruik geen ontkalker want dat zou de antikalk van het strijkijzer beschadigen.

MILIEUBESCHERMING

Om milieu- en gezondheidsproblemen als gevolg van gevaarlijke stoffen in elektrische en elektronische producten te vermijden, mogen apparaten met dit symbool niet worden weggegooid met niet-gesorteerd gemeentelijk afval, maar moeten ze worden teruggewonnen, opnieuw gebruikt of gerecycled.



Leggere le istruzioni e conservarle al sicuro. In caso di cessione dell'apparecchio ad altre persone, consegnare anche le istruzioni. Rimuovere tutto l'imballaggio prima dell'uso.



NORME DI SICUREZZA IMPORTANTI

Osservare le precauzioni fondamentali di sicurezza e in particolare quanto segue:





- 1 Questo apparecchio deve essere usato solo da un adulto responsabile o sotto il suo controllo. Utilizzare e riporre l'apparecchio lontano dalla portata dei bambini.
- 2 Non immergere l'apparecchio in acqua, non utilizzarlo in bagno, vicino all'acqua o all'aperto.
- 3 Sistemare il cavo d'alimentazione in modo che non penzoli, non ci si possa impigliare o inciampare. 
- 4 Non passare il ferro sugli abiti mentre sono indossati – potreste causare dei danni alla persona che li indossa.
- 5 Non toccare la piastra e tenersi lontano dal vapore che fuoriesce.
- 6 Non utilizzare il ferro in prossimità di bambini.
- 7 Utilizzare il ferro da stiro o poggiarlo sulla sua base, su una superficie stabile, piana e resistente al calore, preferibilmente un asse da stiro.
- 8 Non lasciare il ferro incustodito con la spina inserita nella presa di corrente o mentre si trova sull'asse da stiro.
- 9 Staccare la spina dalla presa di corrente prima di riempire il ferro, prima di pulirlo e dopo averlo utilizzato.
- 10 Appoggiare il ferro in posizione verticale sia quando non lo si sta utilizzando.
- 11 Non riempire il ferro direttamente dal rubinetto, ma utilizzare il misurino.
- 12 Montare sull'apparecchio solo gli accessori o gli elementi di corredo forniti.
- 13 Non usare l'apparecchio per altri scopi se non quelli per i quali è stato progettato, di seguito descritti in questo manuale di istruzioni.
- 14 Non graffiare la piastra – evitare di passare su bottoni, zip etc.
- 15 Un fusibile termico di protezione evita un surriscaldamento eccessivo dell'apparecchio. Se il fusibile entra in funzione, l'apparecchio si blocca e deve essere riparato.
- 16 Non utilizzare l'apparecchio se è caduto o è danneggiato o in caso di malfunzionamento o di perdite.
- 17 Se il cavo è danneggiato, farlo cambiare dal fabbricante, dall'agente di servizio o da qualcun altro similmente qualificato, per evitare pericoli.

solo per uso domestico

PRIMA DI UTILIZZARE L'APPARECCHIO PER LA PRIMA VOLTA

- 1 Rimuovere tutte le eventuali etichette, gli adesivi o parti d'imballaggio dal ferro e dalla piastra.
- 2 Non preoccuparsi se dal ferro appena acceso esce un po' di fumo. Appena si inizierà a utilizzare l'apparecchio il fumo cesserà di uscire.
- 3 Stirare un vecchio scampolo di cotone per pulire la piastra.
- 4 Premere i pulsanti  e  3 o 4 volte per verificarne il funzionamento.

PREPARAZIONE

- 5 Controllare i simboli per una corretta stiratura dei capi ().
- 6 Iniziare a stirare i tessuti che necessitano basse temperature , poi quelli che necessitano medie temperature  e finire con quelli che richiedono alte temperature .

RIEMPIMENTO

- * Effettuare dapprima la stiratura a secco, quindi spegnere, riempire il serbatoio e procedere con la stiratura a vapore.
- 7 Il ferro dovrebbe essere riempito con acqua del rubinetto, ma se si vive in una zona con forte presenza di acqua calcarea, utilizzare l'acqua distillata.

immagini	4 tacca	8 piastra
1 spia luminosa	5 apertura di riempimento	9 fori
2 controllo della temperatura	6 coperchio dell'apertura di riempimento	10 serbatoio
3 vapore disponibile	7 beccuccio spray	11 base





- 8 Se si compra dell'acqua distillata, controllare che sia adatta per l'utilizzo nei ferri da stiro.
- 9 Non aggiungere nulla nell'acqua: in caso contrario il ferro potrebbe subire danni.
- 10 Staccare l'apparecchio dalla presa di corrente.
- 11 Sollevare il coperchio dell'apertura di riempimento.
- 12 Inclinare il ferro fino a quando il coperchio dell'apertura di riempimento acqua sia in posizione verticale.
- 13 Versare l'acqua nel serbatoio con il misurino.
- 14 Versare l'acqua lentamente per permettere all'aria contenuta nel serbatoio di fuoriuscire e di evitare la formazione di bolle d'aria.
- 15 Non riempire oltre il livello **max** altrimenti si causerebbe una fuoriuscita d'acqua durante l'utilizzo.
- 16 Abbassare il coperchio dell'apertura di riempimento.
- 17 Asciugare le gocce.

ACCENSIONE

- 18 Mettere il ferro in posizione verticale.
- 19 Inserire la spina nella presa di corrente.
- 20 Ruotare il controllo temperatura per impostare la temperatura desiderata (vedasi guida sotto) accanto alla tacca.
- 21 La spia luminosa si accende.
- 22 Quando il ferro raggiunge la temperatura desiderata, la spia si spegne.
- 23 La spia luminosa poi si accenderà e si spegnerà ciclicamente perché il termostato funziona per mantenere la temperatura selezionata.

guida per la regolazione della temperatura

simboli sull'etichetta del capo

-  freddo - nylon, acrilico, poliestere
-  caldo - lana, misto poliestere
-  bollente - cotone, lino
-  non stirare

regolazione della temperatura

-
-
- /max

- * Se le istruzioni sull'etichetta del capo sono diverse da quelle di questa guida, seguire le istruzioni sull'etichetta.

COME RIDURRE LA TEMPERATURA

- 24 Ridurre la temperatura è un procedimento piuttosto lungo durante il quale l'apparecchio deve perdere calore.
- 25 Organizzarsi in modo da non dover ridurre la temperatura ("preparazione" punto 6).

STIRATURA A SECCO

- 26 Effettuare dapprima la stiratura a secco, quindi spegnere, riempire il serbatoio e procedere con la stiratura a vapore.
- 27 Aspettare fino a quando la spia luminosa non si spegne e cominciare a stirare.



STIRATURA A VAPORE

- 28 Se si desidera stirare a vapore, la temperatura deve essere impostata su  o su una temperatura superiore.
- 29 Se non si imposta una temperatura alta, al posto del vapore uscirà l'acqua.
- 30 Aspettare fino a quando la spia luminosa non si spegne e cominciare a stirare.

SPRAY

- ✱ Le macchie d'acqua possono rovinare alcuni tessuti, di conseguenza è meglio testare la funzione spray in un punto nascosto del capo.
 - 31 Controllare che ci sia l'acqua nel serbatoio.
 - 32 Sollevare il ferro dal capo.
 - 33 Puntare il beccuccio dello spray sul capo.
 - 34 Premere il pulsante .
 - 35 Premerlo per 2 o 3 volte per pompare l'acqua attraverso il sistema.
-

COLPO DI VAPORE

- 36 Se si desidera stirare a vapore, la temperatura deve essere impostata su  o su una temperatura superiore.
 - 37 Controllare che ci sia l'acqua nel serbatoio.
 - 38 Sollevare il ferro dal capo.
 - 39 Premere il pulsante .
 - 40 Premerlo per 2 o 3 volte per pompare l'acqua attraverso il sistema.
 - 41 Lasciar passare 4 secondi tra un colpo e l'altro per far sì che il vapore abbia il tempo di riformarsi.
-

VAPORE VERTICALE



- 42 Rimuove le pieghe da abiti appesi, da tende e da tessuti per arredamenti.
 - 43 Assicurarsi che ci sia una ventilazione adeguata dietro il tessuto, altrimenti potrebbe crearsi umidità, causando la formazione di muffa.
 - 44 Assicurarsi che non ci sia niente dietro il tessuto che possa essere danneggiato dal vapore
 - 45 Controllare che le tasche, i risvolti e i polsini siano vuoti.
 - 46 Controllare che ci sia l'acqua nel serbatoio.
 - 47 Posizionare la temperatura su **max**.
 - 48 Sollevare il ferro dal capo.
 - 49 Premere il pulsante .
 - 50 Premerlo per 2 o 3 volte per pompare l'acqua attraverso il sistema.
 - 51 Lasciar passare 4 secondi tra un colpo e l'altro per far sì che il vapore abbia il tempo di riformarsi.
-

DOPO L'UTILIZZO

- 52 Staccare la spina dell'apparecchio dalla presa di corrente.
 - 53 Sollevare il coperchio dell'apertura di riempimento.
 - 54 Posizionarsi con il ferro sopra un lavandino e girarlo per far uscire l'acqua dal serbatoio.
 - 55 Abbassare il coperchio dell'apertura di riempimento.
 - 56 Mettere il ferro in posizione verticale.
 - 57 Lasciare che si raffreddi completamente.
 - 58 Quando è freddo, togliere l'umidità e avvolgere il cavo attorno alla base.
 - 59 Riporre il ferro sempre in verticale per evitare che la piastra si corroda o si danneggi.
-

FUNZIONE SELF CLEAN

- 60 Per prevenire la formazione di calcare, utilizzare la funzione 'self clean' almeno una volta al mese in zone con acqua normale, più spesso in zone con acqua dura.
- ✱ I prodotti rimandati indietro in garanzia con guasti dovuti alle incrostazioni incorreranno un addebito per la riparazione.
- 61 Utilizzare una bacinella o una terrina grande per raccogliere l'acqua che fuoriesce dalla piastra.
- 62 Riempire il serbatoio fino al livello **max**.
- 63 Posizionare la temperatura su **max**.

- 64 Mettere il ferro in posizione verticale.
65 Inserire la spina nella presa di corrente.
66 Aspettare fino a quando la spia luminosa non si spegne.
67 Posizionare il ferro su la bacinella o su la terrina con la piastra rivolta verso il basso.
68 Premere il pulsante  e tenerlo premuto.
69 Muovere delicatamente avanti e indietro il ferro.
70 L'acqua e il vapore che fuoriescono porteranno con se le particelle di calcare e polvere.
* Tenersi lontano dall'acqua e dal vapore che fuoriescono.
71 Continuare fino allo svuotamento del serbatoio.
72 Rilasciare il pulsante .
73 Scollegare il ferro e collocarlo sulla sua base per farlo raffreddare.
74 Quando è freddo, togliere l'umidità e avvolgere il cavo attorno alla base.
75 Riporre il ferro sempre in verticale per evitare che la piastra si corroda o si danneggi.

PULIZIA

- 76 Scollegare il ferro e collocarlo sulla sua base per farlo raffreddare.
77 Pulire le superfici esterne dell'apparecchio con un panno umido.
78 Rimuovere le macchie sulla piastra con un po' di aceto.
79 Riporre il ferro sempre in verticale per evitare che la piastra si corroda o si danneggi.

FUNZIONE ANTICALCARE

- 80 Il sistema anticalcare incorporato nel ferro aiuta a prevenire la formazione del calcare.
81 Non utilizzare prodotti anticalcare perché danneggerebbero il sistema anticalcare.

PROTEZIONE AMBIENTALE

Per evitare danni all'ambiente e alla salute causati da sostanze pericolose delle parti elettriche ed elettroniche, gli apparecchi contrassegnati da questo simbolo non devono essere smaltiti con i rifiuti indifferenziati, ma recuperati, riutilizzati o riciclati.



Lea las instrucciones, guárdelas en un lugar seguro y, en caso de dar el aparato a otra persona, incluya las instrucciones. Elimine todo el embalaje antes de usar el aparato.



SEGURIDAD IMPORTANTE

Siga las precauciones básicas de seguridad, incluyendo:





- 1 Este aparato deberá ser usado por, o bajo la supervisión de, un adulto responsable. Use y guarde el aparato fuera del alcance de los niños.
- 2 No ponga el aparato en líquido, no lo use en un cuarto de baño, cercano al agua, o al aire libre. 
- 3 Coloque el cable de manera que no sobresalga, y alguien pueda tropezar con él o engancharlo.
- 4 No planche sobre ropa puesta, la persona que la lleve sufrirá lesiones.
- 5 No toque la suela y manténgase alejado del vapor que procede de ella.
- 6 No use la plancha cerca de niños.
- 7 Utilice la plancha o colóquela sobre su talón en una superficie estable, nivelada y resistente al calor, a ser posible una tabla de planchar.
- 8 No deje la plancha desatendida mientras esté enchufada o apoyada en la tabla de planchar.
- 9 Desenchufe la plancha antes de llenarla, limpiarla y después de usarla.
- 10 Coloque la plancha en vertical cuando no esté planchando.
- 11 No llene la plancha directamente desde el grifo, use siempre la jarra.
- 12 No ponga ningún otro acoplamiento o accesorio (recambio) que no haya sido adquirido del fabricante.
- 13 No use el aparato para ningún fin distinto a los descritos en estas instrucciones.
- 14 Tenga cuidado de no rayar la suela, evite botones, cremalleras, etc.
- 15 El aparato tiene un fusible termal protector que se fundirá si se sobrecalienta. Si esto sucede, el aparato dejará de funcionar y debe llevarlo a reparar.
- 16 No haga funcionar el aparato si se ha caído o dañado o gotea y no funciona correctamente.
- 17 Si el cable está dañado, éste deberá ser cambiado por el fabricante, su agente de servicio, o alguien con cualificación similar para evitar peligro.

solo para uso doméstico

ANTES DE USAR POR PRIMERA VEZ

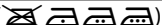
- 1 Elimine todas las etiquetas, pegatinas o embalaje de la plancha y de la suela.
- 2 No se preocupe si la plancha saca un poco de humo al principio, parará cuando el elemento empiece a funcionar.
- 3 Planche una vieja pieza de tejido de algodón para limpiar la suela.
- 4 Presione los botones  y  3 o 4 veces, para comprobar su funcionamiento.

PREPARACIÓN

- 5 Compruebe los símbolos del tejido ().
- 6 Planche primero aquellos tejidos que requieren bajas temperaturas , luego aquellos que requieren temperaturas medias , y finalice con aquellos que necesiten altas temperaturas .

LLENADO

- * Realice primero el planchado en seco, a continuación apague el aparato, rellene el depósito y realice el planchado a vapor.
- 7 La plancha debe usarse con agua del grifo pero si el agua de su zona es dura, debe usar agua destilada (no agua descalcificada químicamente).
- 8 Si compra agua destilada compruebe que es apta para el planchado.
- 9 No añada nada al agua o dañará la plancha.
- 10 Desenchufe el aparato.

ilustraciones	4 muesca	8 suela
1 luz	5 entrada de agua	9 salidas de vapor
2 control de temperatura	6 tapa de la entrada del agua	10 depósito
3 vapor disponible	7 boquilla pulverizadora	11 talón





- 11 Abra la tapa de la entrada de agua.
- 12 Incline la plancha hacia delante hasta que la tapa de la entrada del agua esté en posición vertical.
- 13 Vierta el agua desde la jarra en la entrada de agua.
- 14 Vierta el agua lentamente para permitir la salida de aire del depósito y evitar burbujas de aire.
- 15 No llene más allá de la marca **max** o puede que el agua salga cuando la use.
- 16 Cierre la tapa de la entrada del agua.
- 17 Limpie la plancha y el agua que pueda haber dejado en la tabla.

ENCENDER

- 18 Apoye la plancha sobre su talón.
- 19 Enchufe el aparato a la corriente.
- 20 Gire el control de temperatura hasta obtener la posición deseada (véase la guía siguiente) cerca de la marca.
- 21 Se encenderá la luz.
- 22 Cuando la plancha alcance la temperatura que usted ha escogido, la luz se apagará.
- 23 Entonces empezará a encenderse y apagarse ya que el termostato estará trabajando para mantener la temperatura.

guía de selección de temperatura

marcas de las etiquetas

-  frío – nylon, acrílicos, poliéster
-  templado – lana, mezcla de poliéster
-  caliente – algodón, lino
-  no planchar

selección de temperatura

-
-
- /max

- * Si las instrucciones en la etiqueta del tejido difieren de las de esta guía, siga las instrucciones de la etiqueta.

REDUCIR LA TEMPERATURA

- 24 La reducción de la temperatura lleva más tiempo porque el aparato tiene que perder calor.
- 25 Es mejor organizar el planchado de manera que no necesite reducir la temperatura («preparación», punto 6).

PLANCHADO EN SECO

- 26 Realice primero el planchado en seco, a continuación apague el aparato, rellene el depósito y realice el planchado a vapor.
- 27 Espere a que la luz se apague, entonces empiece a planchar.

PLANCHADO DE VAPOR



- 28 Si tiene intención de utilizar el vapor, la posición de la temperatura debe ser  o superior.
- 29 Si no lo hace, tirará agua y no vapor sobre su ropa.
- 30 Espere a que la luz se apague, entonces empiece a planchar.

PULVERIZACIÓN

- * Las salpicaduras de agua afectan a algunas telas. Pruébalo primero con alguna zona oculta de la tela.
- 31 Compruebe que hay agua en el depósito.
 - 32 Levante la plancha del tejido.

- 33 Apunte la boquilla pulverizadora sobre el tejido.
34 Pulse el botón .
35 Tiene que presionar 2 o 3 veces para bombear agua a través del sistema.

GOLPE DE VAPOR

- 36 Si tiene intención de utilizar el vapor, la posición de la temperatura debe ser  o superior.
37 Compruebe que hay agua en el depósito.
38 Levante la plancha del tejido.
39 Pulse el botón .
40 Tiene que presionar 2 o 3 veces para bombear agua a través del sistema.
41 Deje 4 segundos entre cada golpe de vapor para dejar que el vapor se acumule.

PLANCHADO VERTICAL

- 42 Quite las arrugas de la ropa colgada, cortinas y tejidos en muebles.
43 Compruebe que hay suficiente ventilación detrás del tejido, ya que si no podrían aparecer humedad y moho.
44 Compruebe que no hay nada detrás del tejido que pueda ser dañado por el vapor.
45 Compruebe que bolsillos, dobladillos y puños estén vacíos.
46 Compruebe que hay agua en el depósito.
47 Gire el control de temperatura hasta **max**.
48 Levante la plancha del tejido.
49 Pulse el botón .
50 Tiene que presionar 2 o 3 veces para bombear agua a través del sistema.
51 Deje 4 segundos entre cada golpe de vapor para dejar que el vapor se acumule.

DESPUÉS DEL USO

- 52 Desenchufe el aparato.
53 Abra la tapa de la entrada de agua.
54 Aguántela encima del fregadero, gírela del revés y deje caer el agua del depósito a través de la entrada de agua.
55 Cierre la tapa de la entrada del agua.
56 Apoye la plancha sobre su talón.
57 Déjela enfriar completamente.
58 Cuando esté fría, limpie la humedad y enrolle el cable alrededor del talón.
59 Guarde la plancha apoyada en su talón para evitar que se dañe la suela y la corrosión.

AUTOLIMPIEZA

- 60 Para impedir la acumulación de cal, utilice la función de autolimpieza al menos una vez al mes en zonas de agua normal, y con más frecuencia si el agua de su zona es dura.
* Los productos devueltos bajo la garantía con fallos causados por las escamas estarán sujetos a pago de reparación.
61 Necesitará un bol o un tazón para recoger el agua que salga de la suela.
62 Llene el depósito hasta la marca **max**.
63 Gire el control de temperatura hasta **max**.
64 Apoye la plancha sobre su talón.
65 Enchufe el aparato a la corriente.
66 Espere hasta que la luz se apague.
67 Sostenga la plancha sobre el bol o tazón con la suela hacia abajo.
68 Presione el botón , y manténgalo apretado.
69 Desplace ligeramente la plancha de un lado a otro.
70 El agua y el vapor limpiarán la cal y el polvo a través de la suela.
* Manténgase alejado de las salidas de agua y vapor.

- 71 Continúe hasta que el depósito esté vacío.
72 Suelte el botón .
73 Desenchufe la plancha y apóyela en su talón.
74 Cuando esté fría, limpie la humedad y enrolle el cable alrededor del talón.
75 Guarde la plancha apoyada en su talón para evitar que se dañe la suela y la corrosión.
-

LIMPIEZA

- 76 Desenchufe la plancha y apóyela en su talón.
77 Limpie las superficies exteriores del aparato con un paño húmedo.
78 Quite las manchas de la suela con un poco de vinagre.
79 Guarde la plancha apoyada en su talón para evitar que se dañe la suela y la corrosión.
-

ANTICAL

- 80 El agente antical incorporado en la plancha ayuda a prevenir la aparición de cal.
81 No use una solución contra la cal o destruirá el agente antical.
-

PROTECCIÓN MEDIOAMBIENTAL

Para evitar problemas medioambientales y de salud debido a las sustancias peligrosas con que se fabrican los productos eléctricos y electrónicos, los aparatos con este símbolo no se deben desechar junto con el resto de residuos municipales, sino que se deben recuperar, reutilizar o reciclar.



Leia as instruções e guarde-as em lugar seguro. Forneça-as também caso venha a fornecer o aparelho a alguém. Retire todo o material de embalar antes da utilização.



MEDIDAS DE PRECAUÇÃO IMPORTANTES

Siga as seguintes instruções básicas de segurança:







- 1 Este aparelho só deve ser utilizado por um adulto ou sob a vigilância de um adulto responsável. Utilize e guarde o aparelho fora do alcance das crianças.
- 2 Não mergulhe o aparelho em líquidos, nem utilize em casas de banho, próximo de zonas de água ou ao ar livre. 
- 3 Acondicione o cabo eléctrico de forma a não ficar suspenso, e a não haver perigo de se tropeçar nele.
- 4 Não engome as roupas vestidas - a pessoa que as veste sofrerá ferimentos.
- 5 Não toque na placa e mantenha-se afastado do vapor que liberta.
- 6 Não use o ferro perto de crianças.
- 7 Use o ferro, ou apoie-o na sua base, numa superfície plana, estável e resistente ao calor, de preferência numa tábua de engomar.
- 8 Não deixe o ferro sem vigilância enquanto estiver ligado, ou enquanto estiver na tábua de engomar.
- 9 Desligue o ferro antes de o encher ou limpar, e depois de o utilizar.
- 10 Coloque o ferro de pé quando não estiver a passar a ferro.
- 11 Não encha o ferro directamente da torneira, use o recipiente fornecido para esse efeito.
- 12 Não utilize acessórios ou peças que não sejam fornecidos pela nossa empresa.
- 13 Não utilize o aparelho para quaisquer outras finalidades senão as descritas nestas instruções.
- 14 Tenha cuidado para não arranhar a placa. Evite os botões, os fechos éclair, etc.
- 15 Este aparelho possui um fusível térmico de protecção que rebentará se sobreaquecer. Se isto acontecer, o aparelho deixará de funcionar e deverá ser devolvido para reparação.
- 16 Não utilize o aparelho se estiver danificado, se o seu funcionamento for defeituoso ou se verter.
- 17 Se o cabo eléctrico estiver danificado, o fabricante, o seu agente de serviço técnico ou alguém igualmente qualificado deverá substituí-lo a fim de evitar acidentes.

apenas para uso doméstico

ANTES DE UTILIZAR PELA PRIMEIRA VEZ

- 1 Retire etiquetas, autocolantes e material de embalar do ferro e da placa.
- 2 Não se preocupe se o ferro liberta um bocado de fumo ao princípio. Deixará de o fazer assim que a resistência se adaptar.
- 3 Passe a ferro um pedaço velho de tecido de algodão, para limpar a placa.
- 4 Pressione os botões  e  3 ou 4 vezes, para os verificar.

PREPARAÇÃO

- 5 Consulte os símbolos referentes aos cuidados a ter com a roupa que quer passar a ferro (, , , ).
- 6 Passe primeiro a ferro as peças de roupa que requeiram temperaturas mais baixas , depois as que requeiram temperaturas médias , e depois passe para as peças que requeiram altas temperaturas .

ENCHIMENTO (#2)

- * Engome primeiro a seco, depois desligue, encha o depósito, e engome a roupa a vapor.
- 7 O ferro pode ser usado com água da torneira, mas se residir numa área com águas duras, deverá utilizar água destilada (não água quimicamente descalcificada).
- 8 Se comprar água destilada, certifique-se de que está rotulada como apta para ferros de passar.

esquemas	4 entalhe	8 placa
1 luz	5 entrada de água	9 saídas de vapor
2 controlo de temperatura	6 cobertura da entrada de água	10 depósito
3 vapor disponível	7 borrifador	11 base





- 9 Não adicione nada à água – danificará o ferro.
- 10 Desligue o aparelho.
- 11 Abra a cobertura da entrada de água.
- 12 Incline o ferro até a cobertura da entrada de água se encontrar na vertical.
- 13 Use o recipiente fornecido para encher o ferro de água.
- 14 Verta a água lentamente para permitir que o ar no depósito saia, evitando um entupimento.
- 15 Não encha o depósito para lá da marca **max**, ou a água escapará durante a utilização.
- 16 Feche a cobertura da entrada de água.
- 17 Limpe o ferro de restos de água.

LIGAR

- 18 Ponha o ferro de pé.
- 19 Ligue a ficha à tomada eléctrica.
- 20 Gire o controlo de temperatura para que a posição desejada (veja o guia abaixo) fique junto ao entalhe.
- 21 A luz acende.
- 22 Quando o ferro alcançar a temperatura desejada, a luz apagar-se-á.
- 23 A partir daí ir-se-á acendendo e apagando à medida que o termóstato trabalha para manter a temperatura.

guia de regulação da temperatura

símbolos nas etiquetas

-  frio – nylon, acrílico, poliéster
-  morno - lã, misturas de poliéster
-  quente – algodão, linho
-  não passe a ferro

regulação da temperatura



- ✳ Se as instruções das etiquetas das peças diferirem deste guia, siga as instruções das etiquetas.

REDUZIR A TEMPERATURA

- 24 A redução da temperatura demorará mais tempo porque o aparelho deverá perder calor.
- 25 É melhor organizar as coisas de forma a não ter de reduzir a temperatura (“preparação”, ponto 6).

PASSAR A FERRO A SECO

- 26 Engome primeiro a seco, depois desligue, encha o depósito, e engome a roupa a vapor.
- 27 Espere até a luz se apagar, e então comece a passar a ferro.

PASSAR A FERRO COM VAPOR

- 28 Se pretender usar vapor, a definição de temperatura deverá ser  ou superior.
- 29 Se não, em vez de aplicar vapor à roupa, aplicar-lhe-á água.
- 30 Espere até a luz se apagar, e então comece a passar a ferro.

BORRIFAR

- ✳ A água pode marcar alguns tecidos. Antes de começar a borrifar, experimente numa parte escondida da peça.
- 31 Verifique se o depósito tem água.
 - 32 Levante o ferro do tecido.
 - 33 Aponte a ponta do borrifador para o tecido.

34 Prima o botão “”.

35 Pode ter de pressionar o botão 2 ou 3 vezes para bombear a água pelo sistema.

DISPARO DE VAPOR

36 Se pretender usar vapor, a definição de temperatura deverá ser  ou superior.

37 Verifique se o depósito tem água.

38 Levante o ferro do tecido.

39 Prima o botão “”.

40 Pode ter de pressionar o botão 2 ou 3 vezes para bombear a água pelo sistema.

41 Deixe passar uns 4 segundos entre cada disparo, para permitir a formação de vapor.

PASSAR A FERRO COM VAPOR NA VERTICAL

42 Para eliminar rugas de roupa pendurada, cortinas e estofos têxteis.

43 Verifique se há ventilação adequada por trás do tecido, para evitar a acumulação de humidade, que poderia provocar o aparecimento de fungos e bolores.

44 Verifique se não há nada por trás do tecido que possa ser danificado pelo vapor.

45 Verifique se os bolsos, dobras e punhos estão vazios.

46 Verifique se o depósito tem água.

47 Gire o controlo de temperatura para **max**.

48 Levante o ferro do tecido.

49 Prima o botão “”.

50 Pode ter de pressionar o botão 2 ou 3 vezes para bombear a água pelo sistema.

51 Deixe passar uns 4 segundos entre cada disparo, para permitir a formação de vapor.

DEPOIS DA UTILIZAÇÃO

52 Desligue o aparelho.

53 Abra a cobertura da entrada de água.

54 Segure-o por cima do lava-louças, vire-o ao contrário e esvazie a água do depósito através da entrada de água.

55 Feche a cobertura da entrada de água.

56 Ponha o ferro de pé.

57 Deixe-o arrefecer completamente.

58 Quando estiver frio, elimine qualquer resto de humidade e enrole o cabo à volta da base.

59 Guarde o ferro de pé, para evitar corrosão e danos à placa.

AUTO-LIMPEZA

60 Para prevenir a formação de calcário, use a função de auto-limpeza com periodicidade mínima mensal em zonas de água normal, e mais frequentemente em zonas de água dura.

✳ Os produtos devolvidos durante a garantia com avarias devido a calcário estarão sujeitos a custos de reparação.

61 Necessita de um alguidar ou de um recipiente grande para apanhar a água que sair da placa.

62 Encha o depósito até à marca **max**.

63 Gire o controlo de temperatura para **max**.

64 Ponha o ferro de pé.

65 Ligue a ficha à tomada eléctrica.

66 Espere até se apagar a luz.

67 Segure o ferro por cima do alguidar ou do recipiente, com a placa para baixo.

68 Pressione o botão  e mantenha-o pressionado.

69 Mova o ferro suavemente para a frente e para trás.

70 A água e o vapor eliminarão o calcário e o pó através da placa.

✳ Evite a água e o vapor que sairão.

71 Continue até esvaziar o depósito.

72 Solte o botão .

73 Desligue o ferro e coloque-o de pé para arrefecer.

74 Quando estiver frio, elimine qualquer resto de humidade e enrole o cabo à volta da base.

75 Guarde o ferro de pé, para evitar corrosão e danos à placa.

LIMPEZA

76 Desligue o ferro e coloque-o de pé para arrefecer.

77 Limpe as superfícies exteriores do aparelho com um pano húmido.

78 Elimine as manchas da placa com um bocado de vinagre.

79 Guarde o ferro de pé, para evitar corrosão e danos à placa.

ANTI-CALCÁRIO

80 O ferro possui um agente anti-calcário incorporado que ajuda a evitar a formação de calcário.

81 Não utilize produtos anti-calcário ou destruirá o agente anti-calcário.

PROTECÇÃO AMBIENTAL

Para evitar problemas ambientais e de saúde devido a substâncias perigosas contidas em equipamentos eléctricos e electrónicos, os aparelhos com este símbolo não deverão ser misturados com o lixo doméstico e sim recuperados, reutilizados ou reciclados.



Læs vejledningen og behold den til senere brug. Lad den følge med apparatet, hvis det overdrages til andre. Fjern al emballagen før brug.

VIGTIGE SIKKERHEDSINSTRUKTIONER



Følg altid de grundlæggende sikkerhedsregler, herunder:

- 1 Apparatet må kun anvendes af eller under opsyn af en ansvarlig voksen. Apparatet skal placeres utilgængeligt for børn, både i brug og under opbevaring.
- 2 Nedsæk ikke apparatet i væske, og undlad at anvende det på badeværelset, i nærheden af vand eller udendørs.
- 3 Anbring ledningen, så den ikke hænger ud over en bordkant, og så man ikke kan snuble over den.
- 4 Stryg aldrig tøj, mens det bæres på kroppen – det indebærer risiko for brandskader på personen.
- 5 Rør ikke sålen, og hold afstand til dampen, der kommer fra den.
- 6 Brug ikke strygejern i nærheden af børn.
- 7 Brug strygejernet, eller sæt det på strygejernets hæl på en stabil, plan overflade, der kan tåle høj varme – strygebrættet er at foretrække.
- 8 Lad ikke strygejernet stå uden opsyn mens det er tilsluttet en stikkontakt, eller mens det står på strygebrættet.
- 9 Træk stikket ud før påfyldning, før rengøring og efter brug.
- 10 Placer strygejernet i opretstående position når du ikke stryger.
- 11 Fyld ikke strygejernet direkte fra vandhanen, brug kanden.
- 12 Anvend ikke andet tilbehør eller andre dele end de medfølgende.
- 13 Anvend ikke apparatet til andre formål end dem, der er beskrevet i denne brugsanvisning.
- 14 Undgå at ridse sålen – undgå knapper, lynlåse osv.
- 15 Apparatet har en varmesikring, som sprænger hvis den overophedes. Hvis det sker, holder apparatet op med at fungere, og skal returneres til reparation.
- 16 Apparatet må ikke bruges, hvis det har været tabt eller er beskadiget, hvis det ikke fungerer korrekt eller lækker.
- 17 Hvis ledningen er beskadiget, skal den udskiftes af producenten, serviceværkstedet eller en tilsvarende kvalificeret fagmand, så eventuelle skader undgås.









kun til privat brug

FØR APPARATET TAGES I BRUG FØRSTE GANG

- 1 Fjern alle mærkater, klistermærker og emballage fra strygejernet og sålen.
- 2 Du bør ikke være alarmeret hvis strygejernet ryger en anelse i begyndelsen, det stopper som varmelegemerne varmes igennem.
- 3 Stryg et gammelt stykke bomuldsstof for at rense sålen.
- 4 Tryk på knapperne  og  3 eller 4 gange for at kontrollere funktionen.

FORBEREDELSE

- 5 Tjek tøj for strygesymboler (   .
- 6 Stryg først materialer der kræver lave temperaturer , derefter de som kræver medium temperaturer , og slut af med de der kræver høje temperaturer .

PÅFYLDNING

- * Stryg det tøj først, der skal stryges uden damp. Sluk strygejernet og fyld vand på beholderen, og stryg derefter det tøj, der skal dampstryges.
- 7 Strygejernet kan bruges med vand fra hanen, men hvis du bor i et område med hårdt vand, bør du bruge destilleret vand (ikke kemisk afkalket vand).
- 8 Hvis du køber destilleret vand, tjek da at vandet er egnet til strygejern.
- 9 Der må ikke tilsættes andre stoffer til vandet – det beskadiger strygejernet.

tegninger	4 markør	8 sål
1 lampe	5 vandtilførsel	9 dampudluftningshuller
2 temperaturvælger	6 vandtilførselslåg	10 vandbeholder
3 damp slået til	7 sprøjtetuden	11 hæl





- 10 Tag stikket ud af stikkontakten.
- 11 Åben låget for vandtilførslen.
- 12 Tip strygejernets vandtilførselslåg stå vertikalt.
- 13 Hæld vand fra kanden i vandtilførslen.
- 14 Hæld vandet på langsomt, så luften i vandkammeret kan slippe ud og du undgår, at vandet løber over.
- 15 Fyld ikke over **max**-markeringen på vandbeholderen, ellers kan vandet lække under brug.
- 16 Luk låget over vandtilførslen.
- 17 Tør af hvis vandet er løbet over.

TÆND MASKINEN

- 18 Sæt strygejernets hæl på dets hæl.
- 19 Sæt ledningen i stikkontakten.
- 20 Drej temperaturvælgeren, så den ønskede indstilling (se vejledningen herunder) er ud for markøren.
- 21 Lampen tænder.
- 22 Når strygejernets indstillede temperatur, slukkes opvarmningenslampe.
- 23 Den vil herefter tænde og slukke som strygejernets arbejder for at opretholde temperaturen.

guide til temperaturindstillinger

label markering

-  kølig – nylon, akryl, polyester
-  lun – uld, polyester-miks
-  varm – bomuld, linned
-  stryg ikke

temperaturindstilling

-
-
- /max

- * Hvis instruktionerne på materialets mærkat adskiller sig fra denne guide, følg da instruktionerne på mærket.

REDUCERING AF TEMPERATUREN

- 24 Det tager længere tid for strygejernets at køle ned igen.
- 25 Tilrettelæg strygearbejdet, så du ikke behøver at sænke temperaturen undervejs. (se "forberedelse" under punkt 6).

TØR-STRYGNING

- 26 Stryg det tøj først, der skal stryges uden damp. Sluk strygejernets og fyld vand på beholderen, og stryg derefter det tøj, der skal dampstryges.
- 27 Vent til opvarmningenslampe slukker, og begynd så at stryge.

DAMPSTRYGNING

- 28 Hvis du ønsker at bruge dampfunktionen, skal temperaturen være indstillet til  eller derover.
- 29 Hvis temperaturen er lavere får du vand på dit tøj i stedet for damp.
- 30 Vent til opvarmningenslampe slukker, og begynd så at stryge.

SPRAY

- * Vand påvirker nogle materialer, test dette på en skjult del af materialet.
- 31 Tjek at der er vand i vandbeholderen.
 - 32 Løft strygejernets fra materialet.
 - 33 Sigt med sprøjtetuden på materialet.

34 Tryk på -knappen.

35 Det kan være nødvendigt at trykke 2 eller 3 gange for at pumpe vand igennem systemet.

SKUD DAMP

36 Hvis du ønsker at bruge dampfunktionen, skal temperaturen være indstillet til  eller derover.

37 Tjek at der er vand i vandbeholderen.

38 Løft strygejernets fra materialet.

39 Tryk på -knappen.

40 Det kan være nødvendigt at trykke 2 eller 3 gange for at pumpe vand igennem systemet.

41 Vent 4 sekunder mellem hvert skud damp.

VERTIKAL DAMPNING

42 Fjern rynker fra hængende stoffer, hængende gardiner, og møbelstoffer.

43 Tjek at der er tilstrækkelig ventilation bag stoffet, ellers kan det forekomme at der samles fugt, hvilket kan føre til skimmel.

44 Tjek at der ikke er noget bag stoffet, der kan tage skade fra dampen.

45 Tjek at lommer, kraver og opslag er tomme.

46 Tjek at der er vand i vandbeholderen.

47 Indstil temperaturen til **max**.

48 Løft strygejernets fra materialet.

49 Tryk på -knappen.

50 Det kan være nødvendigt at trykke 2 eller 3 gange for at pumpe vand igennem systemet.

51 Vent 4 sekunder mellem hvert skud damp.

EFTER BRUG

52 Tag stikket ud af stikkontakten.

53 Åben låget for vandtilførslen.

54 Hold strygejernets over vasken, vend det på hovedet, og tøm vandet fra vandbeholderen via vandtilførslen.

55 Luk låget over vandtilførslen.

56 Sæt strygejernets på dets hæl.

57 Lad det stå for at køle af.

58 Tør den fugt af, der kan danne sig når strygejernets er kølet af. Rul derefter kablet rundt om strygejernets hæl.

59 Opbevar strygejernets på dets hæl, for at undgå tæring og skade til sålen.

SELVRENSNING

60 For at forebygge kalkaflejringer bruges selvrensningfunktionen mindst én gang om måneden i områder med normalt hårdt vand, og oftere i områder med hårdt vand.

* Returnerede produkter, hvis defekter skyldes kalkaflejringer, repareres mod et gebyr.

61 Brug en balje eller en stor skål til at opfange det vand, der kommer ud af strygejernets sål.

62 Fyld vandbeholderen til **max**-markeringen.

63 Indstil temperaturen til **max**.

64 Sæt strygejernets på dets hæl.

65 Sæt ledningen i stikkontakten.

66 Vent til opvarmingslampen er slukket.

67 Hold strygejernets over baljen eller skålen med sålen nedad.

68 Tryk på  knappen, og hold den inde.

69 Bevæg strygejernets forsigtigt fra side til side.

70 Vand og damp skyller kalkrester og støv gennem sålen, og ned i vasken.

* Hold afstand til vandet og den damp der kommer ud af strygejernets.

71 Fortsæt, indtil vandbeholderen er tom.

72 Slip  knappen.

73 Tag strygejernnet ud af strømstikket og placer det på hælen for at køle af.

74 Tør den fugt af, der kan dannes når strygejernnet er kølet af. Rul derefter kablet rundt om strygejernets hæl.

75 Opbevar strygejernnet på dets hæl, for at undgå tæring og skade til sålen.

RENGØRING

76 Tag strygejernnet ud af strømstikket og placer det på hælen for at køle af.

77 Rengør apparatets udvendige flader med en fugtig klud.

78 Fjern pletter på sålen med en smule eddike.

79 Opbevar strygejernnet på dets hæl, for at undgå tæring og skade til sålen.

ANTI-FORKALKNING

80 Strygejernets anti-kalk legering hjælper med at forekomme forkalkning.

81 Undgå brug af afkalkningsmidler, ellers kan du komme til at beskadige anti-kalk legeringen.

MILJØBESKYTTELSE

Elektriske og elektroniske apparater, der er mærket med dette symbol, kan indeholde farlige stoffer, og må ikke bortskaffes med husholdningsaffald, men skal afleveres på en dertil udpeget lokal genbrugsstation for at undgå skade på miljø og menneskers sundhed.



Läs bruksanvisningen och spara den för framtida bruk. Låt bruksanvisningen följa med om du överlåter apparaten. Ta bort allt förpackningsmaterial före användning.



VIKTIGA SKYDDSÅTGÄRDER

Följ allmänna säkerhetsföreskrifter, däribland följande:







- 1 Denna apparat får bara användas av ansvarig vuxen person eller under överinseende av ansvarig vuxen person. Håll apparaten utom räckhåll för barn.
- 2 Lägg inte ned apparaten i vätska, använd den inte i badrum, nära vatten eller utomhus. 
- 3 Se till att sladden inte hänger ned så att man kan snubbla på den eller snärja in sig i den.
- 4 Stryk inte kläder direkt mot kroppen – det kan medföra brännskador.
- 5 Rör inte stryksulan och undvik ångan därifrån.
- 6 Använd inte strykjärnet i närheten av barn.
- 7 Vid uppehåll i strykningen ska strykjärnet ställas upprätt på stödkanten på en fast, plan och värmetålig yta, helst på en strykbräda.
- 8 Lämna inte strykjärnet utan tillsyn när det är inkopplat eller står på strykbrädan.
- 9 Dra ur sladden innan du fyller på vatten eller rengör strykjärnet samt efter användning.
- 10 Ställ strykjärnet upprätt när det inte används.
- 11 Fyll inte på strykjärnet direkt från kranen, använd i stället måttbägaren.
- 12 Använd bara tillbehör och övrig utrustning som företaget tillhandahåller.
- 13 Använd inte apparaten för några andra ändamål än sådana som beskrivs i denna bruksanvisning.
- 14 Repa inte stryksulan – se upp för knappar, blixtlås och liknande.
- 15 Strykjärnet har en skyddande termosäkring som utlöses vid överhettning. Om detta händer fungerar inte strykjärnet längre och det måste lämnas till reparation.
- 16 Använd inte apparaten om den har skadats vid fall eller på annat sätt, om den har något funktionsfel eller om vattnet läcker ut.
- 17 Om sladden är skadad måste den ersättas av tillverkaren, serviceombud eller någon med liknande kompetens för att undvika skaderisker.

endast för hushållsbruk

FÖRE FÖRSTA ANVÄNDNINGEN

- 1 Ta bort etiketter, dekalerna och förpackningsmaterial från strykjärn och stryksula.
- 2 Det är inte farligt om strykjärnet ryker lite i början av användningen, det kommer att upphöra när elementets inställning anpassats.
- 3 Stryk först på en provbit av bomullstygg för att säkerställa att stryksulan är ren.
- 4 Kontrollera knapparna  och  genom att trycka ned dem 3–4 gånger.

FÖRBEREDELSE

- 5 Observera symbolerna för textiltvård (   ).
- 6 Stryk först tyg som kräver låg stryktemperatur , stryk sedan tyg som kräver medeltemperatur  och slutligen tyg som kräver hög temperatur .

PÅFYLNING

- * Börja med att stryka utan ånga, slå sedan av strömmen, fyll vattenbehållaren och gå över till ångstrykning.
- 7 Man kan använda kranvatten till strykjärnet, men om man bor i ett område med hårt vatten bör man använda destillerat vatten (inte kemiskt avkalkat vatten).
- 8 Kontrollera att det destillerade vattnet saluförs som lämpligt för strykjärn.
- 9 Använd inga tillsatser i vattnet – det skadar strykjärnet.
- 10 Dra ur sladden till strykjärnet.
- 11 Öppna vatteninloppsluckan.

symboler	4 skåra	8 stryksula
1 signallampa	5 vatteninlopp	9 ångöppningar
2 temperaturreglage	6 vatteninloppslucka	10 vattenbehållare
3 ånga	7 spraymunstycke	11 stödkant





- 12 Luta strykjärnet så att vatteninloppsluckan är i vertikalt läge.
- 13 Håll vatten från måttbägaren in i vatteninloppet.
- 14 Fyll på vattnet långsamt för att undvika luftblåsor i vattenbehållaren.
- 15 Fyll inte på vatten över markeringen för maximal nivå (**max**) på vattenbehållaren, då kommer vattnet att läcka ut vid användningen.
- 16 Stäng vatteninloppsluckan.
- 17 Torka upp allt spill.

SLÅ PÅ STRÖMMEN

- 18 Ställ strykjärnet på stödkanten.
- 19 Sätt stickproppen i väggkontakten.
- 20 Vrid temperaturreglaget så att önskad inställning (se anvisningar nedan) kommer närmast skåran.
- 21 Signallampan lyser.
- 22 När strykjärnet har uppnått inställningstemperaturen slocknar signallampan.
- 23 Den kommer sedan att tändas och släckas växelvis allteftersom termostaten justerar temperaturen.

vägledning för temperaturinställning

skötselråd - märkning

-  kallt – nylon, akryl, polyester
-  varmt – ull, polyesterblandningar
-  hett – bomull, linne
-  får inte strykas

temperaturinställningar

-
-
- /max

- * Det är märkningen på textilierna som gäller om denna vägledning inte överensstämmer med den.

TEMPERATURSÄNKNING

- 24 Att sänka temperaturen tar längre tid eftersom strykjärnet måste avge värme.
- 25 Planera därför strykningen så att temperaturen inte behöver sänkas (se "planering", punkt 6).

TORRSTRYKNING

- 26 Börja med att stryka utan ånga, slå sedan av strömmen, fyll vattenbehållaren och gå över till ångstrykning.
- 27 Börja stryka när signallampan har slocknat.



ÅNGSTRYKNING

- 28 Vid ångstrykning måste temperaturinställningen vara  eller högre.
- 29 Om den inte är det, kommer det inte ånga utan vatten på kläderna.
- 30 Börja stryka när signallampan har slocknat.

SPRAYSTRYKNING

- * Vattenstänk kan skada vissa tyger. Kontrollera om så är fallet på något ställe på tyget där det inte syns.
- 31 Kontrollera att det finns vatten i vattenbehållaren.
 - 32 Lyft upp strykjärnet från tyget.
 - 33 Sikta in spraymunstycket mot tyget.
 - 34 Tryck på -knappen.
 - 35 Du måste kanske trycka 2-3 gånger för att vattnet ska kunna pumpas genom systemet.

STRYKNING MED ÅNGPUFF

- 36 Vid ångstrykning måste temperaturinställningen vara  eller högre.
- 37 Kontrollera att det finns vatten i vattenbehållaren.
- 38 Lyft upp strykjärnet från tyget.
- 39 Tryck på -knappen.
- 40 Du måste kanske trycka 2-3 gånger för att vattnet ska kunna pumpas genom systemet.
- 41 Vänta 4 sekunder mellan varje puff så att ånga hinner utvecklas.



VERTIKAL STRYKNING

- 42 Tar bort skrynlor från hängande kläder och gardiner samt inredningstextilier.
- 43 Kontrollera att det finns tillräcklig ventilation bakom tyget annars kan fukt som leder till mögelangrepp uppkomma.
- 44 Kontrollera att det inte finns något bakom tyget som kan skadas av ångan.
- 45 Kontrollera att fickor, fällor och manschetter är tomma.
- 46 Kontrollera att det finns vatten i vattenbehållaren.
- 47 Vrid temperaturreglaget till **max**.
- 48 Lyft upp strykjärnet från tyget.
- 49 Tryck på -knappen.
- 50 Du måste kanske trycka 2-3 gånger för att vattnet ska kunna pumpas genom systemet.
- 51 Vänta 4 sekunder mellan varje puff så att ånga hinner utvecklas.

EFTER ANVÄNDNING

- 52 Dra ur sladden till strykjärnet.
- 53 Öppna vatteninloppsluckan.
- 54 Håll strykjärnet över vasken, vänd det upp och ned och töm ut vattnet från vattenbehållaren via vatteninloppet.
- 55 Stäng vatteninloppsluckan.
- 56 Ställ strykjärnet på stödkanten.
- 57 Låt strykjärnet svalna fullständigt.
- 58 Torka av all fukt när strykjärnet har kallnat och vira sladden runt stödkanten.
- 59 Förvara strykjärnet stående på stödkanten för att undvika korrosion och skada på stryksulan.

SJÄLVRENGÖRING

- 60 För att förhindra kalkavlagringar bör man använda självrengöringsfunktionen minst en gång i månaden om vattnet har en genomsnittlig hårdhetsgrad och ännu oftare i områden med hårt vatten.
- ✳️ Produkter med gällande garanti som returneras på grund av något fel orsakat av kalkavlagringar kommer att påläggas reparationsavgift.
- 61 Använd ett handfat eller en stor skål att samla upp vattnet som droppar ut från stryksulan.
- 62 Fyll vattenbehållaren till maximal markering (**max**).
- 63 Vrid temperaturreglaget till **max**.
- 64 Ställ strykjärnet på stödkanten.
- 65 Sätt stickproppen i väggkontakten.
- 66 Vänta tills signallampan har slocknat.
- 67 Håll strykjärnet över handfattet eller skålen med stryksulan nedåt.
- 68 Tryck på knappen  och håll den intryckt.
- 69 För försiktigt strykjärnet fram och tillbaka.
- 70 Vatten och ånga kommer att tvätta bort kalk och damm genom stryksulan och ned i vasken.
- ✳️ Undvik kontakt med vattnet och ångan som kommer ut.
- 71 Fortsätt så tills vattenbehållaren är tom.
- 72 Släpp upp knappen .

- 73 Dra ur sladden till strykjärnet och ställ strykjärnet på stödkanten för att kallna.
74 Torka av all fukt när strykjärnet har kallnat och vira sladden runt stödkanten.
75 Förvara strykjärnet stående på stödkanten för att undvika korrosion och skada på stryksulan.

RENGÖRING

- 76 Dra ur sladden till strykjärnet och ställ strykjärnet på stödkanten för att kallna.
77 Rengör ytorna på apparatens utsida med en fuktig trasa.
78 Ta bort fläckar på stryksulan med lite ättika.
79 Förvara strykjärnet stående på stödkanten för att undvika korrosion och skada på stryksulan.

AVKALKNING

- 80 Avkalkningsmedlet som finns i strykjärnet bidrar till att undvika att kalkavlagringar bildas.
81 Använd inte någon avkalkningslösning för då förstörs avkalkningsmedlet.

MILJÖSKYDD

För att undvika miljö- och hälsoproblem som beror på farliga ämnen i elektriska och elektroniska produkter får inte apparater som är märkta med denna symbol kastas tillsammans med osorterat hushållsavfall utan de ska tillvaratagas, återanvändas eller återvinnas.



Les anvisningene, oppbevar dem på et trygt sted, og send de med apparatet hvis du gir det videre. Fjern all emballasje før bruk.

VIKTIG SIKKERHETSTILTAK



Følg sikkerhetsinstruksene, inkludert

- 1 Dette apparatet må kun bli brukt av en eller under kontroll av en responsabel person. Bruk og lagre apparatet utenfor barns rekkevidde.
- 2 Dypp aldri apparatet i væsker, ikke bruk det på badetrom, nær vann eller utendørs.
- 3 Sno kabelen så den ikke henger og kan gå rundt eller bli fanget.
- 4 Ikke stryk klærne mens de sitter på noen – dette vil skade den som bærer klærne.
- 5 Ikke rør strykesålen og hold avstand til dampen som kommer fra den.
- 6 Ikke bruk strykejernet i nærheten av barn.
- 7 Bruk strykejernet, eller sett den med spissen opp på et stabilt og varmesikkert underlag, aller helst på et strykebrett.
- 8 Ikke forlat strykejernet når den er tilkople, eller når den står på strykebrettet.
- 9 Trekk ut kontakten før påfylling, rengjøring og etter bruk.
- 10 Sett strykejernet opp når du ikke stryker.
- 11 Ikke fyll på strykejernet direkte fra krana, bruk kannen.
- 12 Ikke bruk tilleggsutstyr eller annet utstyr annet enn de vi leverer.
- 13 Ikke bruk apparatet til andre formål enn det som beskrives i disse instruksene.
- 14 Vær forsiktig for å ikke skrape opp sålen – unngå knapper, glidelåser, osv.
- 15 Apparatet har en beskyttende termisk sikring som vil slå ut hvis den overvarmes. Hvis dette skjer så vil apparatet slutte å fungere og må returneres for reparasjon.
- 16 Ikke bruk apparatet hvis det har falt i bakken eller er skadet, eller hvis det fungerer feilaktig eller lekker.
- 17 Hvis kabelen er skadet så må den bli erstattet av fabrikanten, servisekontoret eller andre som er kvalifiserte for å unngå fare.



kun for bruk i hjemmet

FØR FØRSTEGANGSBRUK

- 1 Fjern alle merker, klistremerker eller emballasje fra strykejernet og sålen.
- 2 Ikke bekymre deg hvis strykejernet ryker litt i begynnelsen, det vil opphøre når elementene er vante.
- 3 Stryk et gammelt stykke eller bomullstøy for å rengjøre sålen.
- 4 Trykk på knappene  og  3 eller 4 ganger for å kontrollere dem.

FORBEREDELSE

- 5 Se etter symboler for tekstilsbehandling (.
- 6 Stryk stoffer som må ha lav temperatur  først, deretter de som må ha middels temperatur , og avslutt med de som tåler høy temperatur .

PÅFYLLING

- * Gjør strykingen ferdig først, slå deretter av, fyll opp beholderen, og dampstryk.
- 7 Man kan bruke springvann på strykejernet, men hvis du bor i et område med hardt vann så bør du bruke destillert vann (ikke kjemisk destillert vann).
- 8 Hvis du kjøper destillert vann, sjekk om det er merket at det er tilegnet for bruk i strykejern.
- 9 Ikke tilsett vannet noe – det vil skade strykejernet.
- 10 Frakople apparatet.
- 11 Åpne vanninntakskorpen.
- 12 Vipp strykejernet til vanninntakskorpen står vertikalt.
- 13 Hell vann fra kannen inn i vann åpningen.
- 14 Hell rolig, slik at luften i beholderen slipper ut, og unngå luftsluse.

tegn	4 hakk	8 såle
1 lys	5 vanninntak	9 damphull
2 temperaturkontroll	6 vanninntakskork	10 vannbeholder
3 Damp tilgjengelig	7 sprutedyse	11 fot





- 15 Ikke overstig **max** merket i beholderen, ellers vil vannet renne ut ved bruk.
 16 Lukk vanninntakskorken.
 17 Tørk opp søl.

SLÅ PÅ

- 18 Sett strykejernet oppreist på dens fot.
 19 Ha kontakten i støpselet.
 20 Vri temperaturkontrollen til ved siden av hakket til den innstillingen du vil ha (se veiledningen nedenfor).
 21 Lyset vil komme på.
 22 Når strykejernet når temperaturen som er satt, vil lyset slås av.
 23 Den vil deretter kretse mellom på og av fordi termostaten vil jobbe med å holde temperaturen.

temperatur innstillingsguide

label marking

-  kald – nylon, akryl, polyester
 varm – ull, polyester blandinger
 veldig varm – bomull, lin
 ikke stryk

temperatur innstilling

- ••
 •••/max

- * Hvis tekstilinstruksene er annerledes fra denne guiden, følg instruksene merket på stoffet.

TEMPERATUR SENKING

- 24 Det tar lenger tid å redusere temperaturen, ettersom apparatet må miste varme.
 25 Organiser strykningen din slik at du ikke trenger å redusere temperaturen ("forberedelse" punkt 6).

STRYKING UTEN DAMP

- 26 Gjør strykningen ferdig først, slå deretter av, fyll opp beholderen, og dampstryk.
 27 Vent til lyset slås av, og start så strykningen.



DAMPSTRYKING

- 28 Hvis du planlegger å bruke damp, må temperaturinnstillingen være  eller høyere.
 29 Hvis du ikke gjør det så vil du få vann på klærne dine og ikke damp.
 30 Vent til lyset slås av, og start så strykningen.

SPRAY

- * Vannflekker kan påvirke noen stoffer. Test dette ut på en del som ikke vises på stoffet.
 31 Sjekk om det er vann i beholderen.
 32 Løft strykejernet av fra stoffet.
 33 Sikt spraytuten mot stoffet.
 34 Trykk på .
 35 Det kan hende du må trykke på den 2 eller 3 ganger for å pumpe vannet gjennom systemet.

DAMPTRYKK

- 36 Hvis du planlegger å bruke damp, må temperaturinnstillingen være  eller høyere.
 37 Sjekk om det er vann i beholderen.
 38 Løft strykejernet av fra stoffet.
 39 Trykk på .

- 40 Det kan hende du må trykke på den 2 eller 3 ganger for å pumpe vannet gjennom systemet.
41 La det gå 4 sekunder mellom hvert trykk for å la dampen bygge seg opp.



VERTIKAL DAMP

- 42 Fjern skrukker fra hengende klær, hengende gardiner og møbelstoffer.
43 Sjekk om det er tilfredstillende ventilasjon bak stoffet, ellers så kan fuktighet bygge seg opp og forårsake jordslag.
44 Sjekk at det ikke er noe bak stoffet som kan bli skadet av dampen.
45 Sjekk at lommer, kanter og linninger er tomme.
46 Sjekk om det er vann i beholderen.
47 Still inn temperaturkontrollen til **max**.
48 Løft strykejernet av fra stoffet.
49 Trykk på .
50 Det kan hende du må trykke på den 2 eller 3 ganger for å pumpe vannet gjennom systemet.
51 La det gå 4 sekunder mellom hvert trykk for å la dampen bygge seg opp.

ETTER BRUK

- 52 Frakople apparatet.
53 Åpne vanninntakskorpen.
54 Hold den over en vask, snu den oppned og la vannet renne ut fra beholdren via vanninntaket.
55 Lukk vanninntakskorpen.
56 Sett strykejernet oppreist på dens fot.
57 La det kjøles fullstendig ned.
58 Når den er kald, tørk vekk eventuel fuktighet og rull ledningen rundt foten.
59 Lagre strykejernet stående på foten for å unngå korrosjon og skader på såleplaten.

SELVRENS

- 60 For å unngå at det bygger seg opp kalk over tid kan du bruke selvrensfunksjonen minst én gang i måneden i områder med normalt vann, og oftere i områder med hardt vann.
* Produkter som returneres under garanti med feil grunnet kalk vil få reparasjonskostnader.
61 Du trenger en beholder eller en stor bolle for å fange opp vannet som kommer ut av sålen.
62 Fyll beholderen til **max** merket.
63 Still inn temperaturkontrollen til **max**.
64 Sett strykejernet oppreist på dens fot.
65 Ha kontakten i støpselet.
66 Vent til lyset slås av.
67 Hold strykejernet over beholderen eller bollen med sålen ned.
68 Trykk  knapp og hold den inne.
69 Flytt strykejernet forsiktig fram og tilbake.
70 Vann og damp vil fjerne belegg og støv via såleplaten til vasken.
* Hold avstand til rennende vann og damp.
71 Fortsett til beholderen er tom.
72 Slipp  knappen.
73 Koble fra strykejernet og sett det på foten sin for nedkjøling.
74 Når den er kald, tørk vekk all fuktighet og rull ledningen rundt foten.
75 Lagre strykejernet stående på foten, for å unngå korrosjon og skader på såleplaten.

RENGJØRING

- 76 Koble fra strykejernet og sett det på foten sin for nedkjøling.
77 Tørk utvendige overflater av apparatet med en dampet klut.
78 Fjern flekker fra såleplaten med litt eddik.
79 Lagre strykejernet stående på foten, for å unngå korrosjon og skader på såleplaten.

∞ ANTI-BELEGG

80 Den anti-belegg middelet som er innebygd i strykejernet forhindrer at det bygges opp belegg.

81 Ikke bruk en beleggmiddelløsning, du kan skade anti-belegg middelet.

MILJØBESKYTTELSE

For å unngå miljømessige og helserelevante problemer forbundet til farlige stoffer i elektriske og elektroniske varer, må ikke apparater merket med dette symbolet kastes sammen med vanlig avfall, men gjenvinnes, gjenbrukes eller resirkuleres.



Lue käyttöohjeet, säilytä ne ja anna ne laitteen mukana, mikäli luovutat sen toiselle henkilölle. Poista kaikki pakkausmateriaali ennen käyttöä.



TÄRKEITÄ VAROTOIMIA

Seuraa perusvaroitointia, muun muassa seuraavia ohjeita:

- 1 Tätä laitetta saa käyttää vain vastuullinen aikuinen tai käytön on tapahduttava tällaisen henkilön valvonnassa. Käytä ja säilytä laitetta poissa lasten ulottuvilta.
- 2 Älä laita laitetta nesteeseen, älä käytä sitä kylpyhuoneessa, veden lähellä tai ulkona.
- 3 Vie sähköjohto siten, että se ei roiku eikä siihen voi kompastua tai takertua kiinni.
- 4 Älä silitä vaatteita kenenkään päällä – se aiheuttaa henkilövahingon.
- 5 Älä koske pohjalevyyn ja pysyttele loitolla siitä purkautuvasta höyrystä.
- 6 Älä käytä silitysrautaa lasten lähellä.
- 7 Käytä silitysrautaa ja laita se kannalleen vakaalla, vaakasuoralla, kuumuutta kestäväälle pinnalle mieluiten silitysraudalle.
- 8 Älä jätä silitysrautaa vaille silmälläpitoa, kun se on kytketty sähköverkkoon tai kun se on silitysalustalla.
- 9 Irrota silitysrauta sähköverkosta ennen sen täyttämistä ja puhdistamista ja aina käytön jälkeen.
- 10 Laita silitysrauta pystyasentoon, kun et käytä sitä.
- 11 Älä täytä silitysrautaa suoraan vesihanasta, käytä kannua.
- 12 Älä käytä muita kuin valmistajan omia lisälaitteita.
- 13 Älä käytä laitetta muihin kuin tässä käyttöohjeessa kuvattuihin tarkoituksiin.
- 14 Varo, että et naarmuta pohjalevyä – vältä nappeja, vetoketjuja jne.
- 15 Laitteessa on suojaava lämpösulake, joka palaa, jos laite kuumenee liikaa. Jos näin tapahtuu, laite lakkaa toimimasta ja se on palautettava korjattavaksi.
- 16 Älä käytä laitetta, jos se on pudonnut tai vaurioitunut, se toimii virheellisesti tai se vuotaa.
- 17 Jos sähköjohto on vahingoittunut, se pitää antaa valmistajan, tämän huoltopalvelun tai vastaavan pätevyyden omaavan henkilön vaihdettavaksi vaarojen välttämiseksi.



vain kotikäyttöön



ENNEN ENSIMMÄISTÄ KÄYTTÖKERTAA

- 1 Poista kaikki etiketit, tarrat ja pakkausmateriaalit silitysraudasta ja sen pohjalevystä.
- 2 Ei ole syytä huolestu, jossa laite savuttaa hieman aluksi, se loppuu, kun elementti puhdistuu.
- 3 Silitä vanhaa puuvillakangaskappaletta pohjalevyn puhdistamiseksi.
- 4 Paina ja painikkeita 3 tai 4 kertaa tarkistaaksesi, että ne toimivat.



VALMISTELU

- 5 Tarkasta tekstiilin hoitosymbolit ().
- 6 Silitä ensin kankaita, jotka vaativat matalaa lämpötilaa , sitten niitä, jotka vaativat keskitasoista lämpötilaa ja lopuksi korkeaa lämpötilaa vaativia kankaita.



TÄYTTÖ

- * Silitä ensin ilman höyryä, kytke laite pois päältä, täytä säiliö ja silitä höyryn kanssa.
- 7 Silitysrautaa voi käyttää vesijohtovedellä, mutta jos asut alueella, jossa vesi on kovaa, sinun on tislattava vesi (tai käytä kemiallisesti tislattua vettä).
- 8 Jos ostat tislattua vettä, tarkista, että se sopii silitysraudoille.
- 9 Älä käytä silitysraudassa muuta kuin vettä, muutoin silitysrauta vaurioituu.
- 10 Irrota laite sähköverkosta.
- 11 Avaa veden sisääntulon kansi
- 12 Kallista silitysrautaa, kunnes veden sisääntulon kansi on pystysuorassa.
- 13 Kaada vettä kannusta veden sisääntuloon.
- 14 Kaada hitaasti, jotta ilma poistuu säiliöstä ja vältät ilmalukon.

piirroset	4 lovi	8 pohjalevy
1 valo	5 veden sisääntulo	9 höyryaukot
2 lämpötilansäätö	6 veden sisääntulon kansi	10 säiliö
3 höyry käytettävissä	7 suihkutussuutin	11 kanta

15 Älä ylitä säiliössä olevaa **max** -merkkiä tai vettä pääsee valumaan käytössä.

16 Sulje veden sisääntulon kansi.

17 Pyyhi yli valunut vesi

KYTKE LAITE PÄÄLLE

18 Laita silitysrauta kannalleen.

19 Laita pistoke kiinni pistorasiaan.

20 Käännä lämpötilansäätimestä haluamasi asento loven viereen (katso ohje alta).





21 Valo syttyy.

22 Merkkivalo sammuu, kun silitysrauta saavuttaa asetetun lämpötilan.

23 Se syttyy ja sammuu sitten termostaatin toimiessa ja pitäessä lämpötilan tasaisena.

lämpötilan säätöopas

etiketin merkintä

-  viileä – nylon, akryyli, polyesteri
-  lämmin – villa, polyesteriseokset
-  kuuma – puuvilla, pellava
-  älä silitä

lämpötilavalinta

-
-
- /max

* Jos kankaan etiketin ohjeet poikkeavat tästä oppaasta, noudata etiketin ohjeita.

LÄMPÖTILAN LASKEMINEN

24 Lämpötilan alentaminen kestää pitempään, koska laitteen täytyy menettää lämpöä.

25 Järjestä silittäminen siten, että sinun ei tarvitse alentaa lämpötilaa ("valmistelu", kohta 6).

KUIVASILITYS

26 Silitä ensin ilman höyryä, kytke laite pois päältä, täytä säiliö ja silitä höyryn kanssa.

27 Odota kunnes merkkivalo sammuu, ja aloita sitten silittäminen.

HÖYRYSILITYS

28 Jos haluat käyttää höyryä, lämpötila-asetuksen tulee olla  tai korkeampi.

29 Jos et toimi näin, vaatteille joutuu vettä, ei höyryä.

30 Odota kunnes merkkivalo sammuu, ja aloita sitten silittäminen.

SUIHKE

* Veden suihkutusta vaikuttaa joihinkin kankaisiin. Testaa tämä jollain kankaan piilossa olevalla osalla.

31 Tarkasta, että säiliössä on vettä.

32 Nosta silitysrauta ylös kankaalta.

33 Suuntaa suihkutussuutin kankaalle.

34 Paina -painiketta.

35 Sinun on ehkä painettava 2 tai 3 kertaa pumpataksesi vettä järjestelmän läpi.

HÖYRYSUIHKE

36 Jos haluat käyttää höyryä, lämpötila-asetuksen tulee olla  tai korkeampi.

37 Tarkasta, että säiliössä on vettä.

38 Nosta silitysrauta ylös kankaalta.

39 Paina -painiketta.

40 Sinun on ehkä painettava 2 tai 3 kertaa pumpataksesi vettä järjestelmän läpi.

41 Jätä 4 sekuntia suihkausten välille, jotta höyryä voi muodostua.



HÖYRYTYS PYSTYASENNOSSA

- 42 Poista rypyt ripustimella roikkuvista vaatteista, verhoista tai sisustuskankeista.
- 43 Tarkasta, että kankaan taustapuolella on riittävästi ilmankiertoa, muuten kosteus kerääntyy ja aiheuttaa hometta.
- 44 Tarkasta, että kankaan taustapuolella ei ole mitään, mitä höyry voisi vahingoittaa.
- 45 Tarkasta taskut, käänteet ja hihat ovat tyhjiä.
- 46 Tarkasta, että säiliössä on vettä.
- 47 Aseta lämpötilansäädin asentoon **max**.
- 48 Nosta silitysrauta ylös kankaalta.
- 49 Paina -painiketta.
- 50 Sinun on ehkä painettava 2 tai 3 kertaa pumpataksesi vettä järjestelmän läpi.
- 51 Jätä 4 sekuntia suihkausten välille, jotta höyryä voi muodostua.
-

KÄYTÖN JÄLKEEN

- 52 Irrota laite sähköverkosta.
- 53 Avaa veden sisääntulon kansi
- 54 Pitele silitysrautaa tiskialtaan yllä, käännä se ylösalaisin ja anna veden valua säiliöstä veden sisääntulon kautta.
- 55 Sulje veden sisääntulon kansi.
- 56 Laita silitysrauta kannalleen.
- 57 Anna sen jäähtyä kokonaan.
- 58 Kun silitysrauta on jäähtynyt, pyyhi kosteus pois ja kierrä johto kannan ympärille.
- 59 Säilytä silitysrautaa kannallaan, jotta vältät pohjalevyn ruostumisen ja vahingoittumisen.
-

AUTOMAATTINEN PUHDISTUS

- 60 Käytä automaattista puhdistustoimintoa ainakin kerran kuukaudessa normaalin veden alueilla ja useammin kovan veden alueilla, jotta kalkin kerääntyminen estetään.
- ★ Jos tuote on takuun alainen ja siinä on kalkinpoiston laiminlyönnin aiheuttamia vikoja, laitteen korjauksesta veloitetaan.
- 61 Tarvitset altaan tai ison kulhon, johon pohjalevystä ulos tuleva vesi kerätään.
- 62 Täytä säiliö **max**-merkkiin saakka.
- 63 Aseta lämpötilansäädin asentoon **max**.
- 64 Laita silitysrauta kannalleen.
- 65 Laita pistoke kiinni pistorasiaan.
- 66 Odota, kunnes merkkivalo sammuu.
- 67 Pidä silitysrautaa altaan tai kulhon yläpuolella pohjalevy alapäin.
- 68 Paina -valitsinta ja pidä se painettuna.
- 69 Liikuta silitysrautaa varovasti edestakaisin.
- 70 Vesi ja höyry huuhtelevat kalkkikarstan ja lian pohjalevyn läpi tiskialtaaseen.
- ★ Pysy poissa purkautuvanveden ja höyryn luota.
- 71 Jatka kunnes säiliö on tyhjä.
- 72 Vapauta -valitsinta.
- 73 Irrota silitysrauta verkkovirrasta ja aseta se kantansa päälle, kunnes se jäähtyy.
- 74 Kun silitysrauta on jäähtynyt, pyyhi kosteus pois ja kierrä johto kannan ympärille.
- 75 Säilytä silitysrautaa kannallaan, jotta vältät pohjalevyn ruostumisen ja vahingoittumisen.
-

PUHDISTUS

- 76 Irrota silitysrauta verkkovirrasta ja aseta se kantansa päälle, kunnes se jäähtyy.
- 77 Puhdista laitteen ulkopinta kostealla kankaalla.
- 78 Poista pohjalevyn tahrat tilkalla etikkaa.
- 79 Säilytä silitysrautaa kannallaan, jotta vältät pohjalevyn ruostumisen ja vahingoittumisen.

∞ KALKKIKARSTAN POISTO

80 Silitysraudassa oleva kalkkikarstan esto ehkäisee kalkkikarstan muodostumisen.

81 Älä käytä kalkkikarstaa poistavia liuottimia tai muuten estät kalkkikarstan eston toiminnan.

YMPÄRISTÖN SUOJELU

Jotta vältettäisiin ympäristölle ja terveydelle koituvat haitat, jotka johtuvat vaarallisista aineista sähkölaitteissa ja elektronisissa laitteissa, tällä symbolilla varustetut laitteet tulee heittää pois erillään lajittelemattomista jätteistä, ne on otettava talteen, käytettävä uudestaan ja kierrätettävä.



Прочтите инструкции, сохраните их, при передаче сопроводите инструкцией.
Перед применением изделия снимите с него упаковку.

ВАЖНЫЕ МЕРЫ ПРЕДОСТОРОЖНОСТИ



Следуйте основным инструкциям по безопасности, включая следующие:

- 1 Детям разрешено пользоваться устройством только под присмотром взрослых. Используйте и храните прибор в местах недоступных для детей.
- 2 Не погружайте прибор в какую-либо жидкость; не используйте его в ванной комнате, около воды или вне помещений.
- 3 Следите, чтобы шнур не свешивался со стола и не находился на проходе, где об него можно споткнуться или зацепиться за него.
- 4 Не гладьте одежду на человеке – это приведет к его травмированию.
- 5 Не дотрагивайтесь до подошвы и держитесь подальше от выходящего пара.
- 6 Не пользуйтесь утюгом вблизи детей.
- 7 Когда не используете утюг, ставьте его на заднюю поверхность на устойчивой, ровной, жаростойкой поверхности, предпочтительно на гладильной доске.
- 8 Не оставляйте утюг без присмотра, если он включен в сеть или когда он стоит на гладильной доске.
- 9 Отключайте утюг от сети перед наполнением, чисткой и после использования.
- 10 Установите утюг вертикально, если Вы не используете его.
- 11 Не наполняйте утюг водой прямо из-под крана, используйте кружку.
- 12 Используйте только принадлежности и насадки от производителя.
- 13 Прибор не может работать от внешнего таймера или дистанционной системы управления.
- 14 Не царапайте подошву утюга – избегайте глажения кнопок, застежек и т.д.
- 15 Прибор имеет защитный термостойкий предохранитель, который перегорит при перегреве. Если это произойдет, прибор перестанет работать и его необходимо будет вернуть для ремонта.
- 16 Не используйте прибор, если он падал или был поврежден или если он работает с перебоями или пропускает воду.
- 17 Если кабель поврежден, он должен быть заменен производителем, сервисным агентом или другим квалифицированным лицом для предотвращения опасности.







только для бытового использования

ПЕРЕД ПЕРВЫМ ИСПОЛЬЗОВАНИЕМ ПРИБОРА

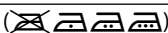
- 1 Удалите все лейблы, стикеры или упаковку с утюга и подошвы.
- 2 Не беспокойтесь, если сначала утюг испускает дым, это прекратится, когда элемент термостабилизируется.
- 3 Прогладьте кусок старой хлопчатобумажной ткани для того, чтобы очистить подошву.
- 4 Нажмите на кнопки  и  3-4 раза для проверки.

ПОДГОТОВКА

- 5 Проверьте символы ткани ()
- 6 Сначала гладьте материалы, предназначенные для глажки на низкой температуре , затем те, что предназначены для средней температуры , и закончите теми, которые предназначены для высоких температур .

НАПОЛНЕНИЕ

- * Сначала погладьте все, что нужно, всухую, потом выключите утюг, наполните резервуар и начните глажку с паром.
- 7 Утюг можно использовать с водой из-под крана, но если в вашей местности жесткая вода, используйте дистиллированную воду (не химически очищенную).

иллюстрации





1 подсветка	5 водозаборное отверстие	9 отверстия выхода пара
2 регулятор температуры	6 крышка водозаборного отверстия	10 резервуар
3 пар доступен	7 распылитель	11 задняя поверхность
4 отметка	8 подошва	

- 8 Если Вы покупаете дистиллированную воду, проверьте, чтобы она подходила для утюгов.
- 9 Не добавляйте ничего в воду – это повредит утюг.
- 10 Отключите прибор от электросети.
- 11 Откройте крышку водозаборного отверстия
- 12 Наклоните утюг, пока крышка водозаборного отверстия не будет расположена вертикально.
- 13 Налейте воду из кувшина в водозаборное отверстие.
- 14 Наливайте медленно, чтобы воздух мог выйти из резервуара и не образовалось воздушной пробки.
- 15 Не наливайте воду выше символа max на резервуаре, иначе она будет выливаться при использовании.
- 16 Закройте крышку водозаборного отверстия.
- 17 Вытрите пролитую воду.

👁 ВКЛЮЧЕНИЕ

- 18 Поставьте утюг на заднюю поверхность.
- 19 Вставьте вилку в розетку.
- 20 Поверните ручку регулировки температуры для установки нужного вам значения (см. указания ниже) возле отметки.
- 21 Включится подсветка.
- 22 Когда утюг разогреется до установленной температуры, лампочка погаснет.
- 23 Затем лампочка поочередно включается и выключается во время поддержания термостатом нужной температуры.

руководство по установке температуры**маркировка**

-  холодный – нейлон, акрил, полиэстер
-  теплый – шерсть, примеси полиэстера
-  горячий – хлопок, лен/деним, джинсовая ткань
-  гладить запрещено

установка температуры

- ✳ Если инструкции на ткани отличаются от указанных здесь, следуйте инструкциям на ярлыке.

👁 СНИЖЕНИЕ ТЕМПЕРАТУРЫ

- 24 Снижение температуры занимает больше времени, поскольку прибор должен остыть.
- 25 Лучше всего организовать процесс глажения так, чтобы у Вас не возникало необходимости уменьшать температуру («подготовка пункт 6).

 СУХОЕ ГЛАЖЕНИЕ

- 26 Сначала погладьте все, что нужно, всухую, потом выключите утюг, наполните резервуар и начните глажку с паром.
- 27 Подождите, пока погаснет лампочка, затем начинайте глажку.

 ПАРОВОЕ ГЛАЖЕНИЕ



- 28 Если вы намерены использовать пар, температуру необходимо установить на  или выше.

- 29 В противном случае на вашу одежду попадет вода, а не пар.
30 Подождите, пока погаснет лампочка, затем начинайте глажку.

РАСПЫЛИТЕЛЬ

- ★ Пятна воды могут повредить некоторые ткани. Протестируйте эту функцию на скрытом участке ткани.
- 31 Убедитесь, что в резервуаре есть вода.
32 Поднимите утюг с ткани.
33 Направьте распылитель на ткань.
34 Нажмите кнопку .
35 Возможно, вам придется нажать на нее 2–3 раза, чтобы прокачать воду через систему.

ОБДУВ ПАРОМ

- 36 Если вы намерены использовать пар, температуру необходимо установить на  или выше.
37 Убедитесь, что в резервуаре есть вода.
38 Поднимите утюг с ткани.
39 Нажмите кнопку .
40 Возможно, вам придется нажать на нее 2–3 раза, чтобы прокачать воду через систему.
41 Выдерживайте по 4 секунды между нажатиями, чтобы пар успевал образоваться.

ВЕРТИКАЛЬНОЕ ОТПАРИВАНИЕ



- 42 Расправьте складки с висящей одежды, занавесок и обивки.
43 Убедитесь, что материал достаточно вентилируется, иначе может появиться влага, образуя плесень.
44 Убедитесь, что за тканью нет ничего, что может повредиться паром.
45 Убедитесь, что карманы, загибы и манжеты пусты.
46 Убедитесь, что в резервуаре есть вода.
47 Установите регулятор температуры на **max**.
48 Поднимите утюг с ткани.
49 Нажмите кнопку .
50 Возможно, вам придется нажать на нее 2–3 раза, чтобы прокачать воду через систему.
51 Выдерживайте по 4 секунды между нажатиями, чтобы пар успевал образоваться.

ПОСЛЕ ИСПОЛЬЗОВАНИЯ

- 52 Отключите прибор от электросети.
53 Откройте крышку водозаборного отверстия
54 Держа утюг над раковиной, переверните его и вылейте воду из резервуара через водозаборное отверстие.
55 Закройте крышку водозаборного отверстия.
56 Поставьте утюг на заднюю поверхность.
57 Дайте прибору полностью остыть.
58 Когда утюг остынет, вытрите всю влагу и оберните кабель вокруг задней поверхности.
59 Храните утюг на задней поверхности, чтобы избежать коррозии и повреждения подошвы.

САМООЧИЩЕНИЕ

- 60 Во избежание образования накипи используйте функцию самоочистки как минимум раз в месяц в местностях с нормальной водой и чаще в местностях с жесткой водой.
★ Товары, возвращенные по гарантии с поломками вследствие накипи, будут подлежать ремонту.
61 Вам понадобится таз или большая миска для сбора воды, вытекающей из подошвы.

- 62 Заполните резервуар до символа max.
63 Установите регулятор температуры на max.
64 Поставьте утюг на заднюю поверхность.
65 Вставьте вилку в розетку.
66 Подождите, пока погаснет лампочка.
67 Держите утюг над тазом или миской подошвой вниз.
68 Нажмите клавишу  и оставьте ее нажатой.
69 Аккуратно подвигайте утюг в разные стороны.
70 Вода и пар смывают накипь и пыль через подошву.
* Берегитесь вытекающей воды и пара.
71 Продолжайте, пока не опустеет резервуар.
72 Нажмите клавишу .
73 Отключите утюг от электросети и поставьте его на заднюю поверхность для охлаждения.
74 Когда утюг остынет, вытрите всю влагу и оберните кабель вокруг задней поверхности.
75 Храните утюг на задней поверхности, чтобы избежать коррозии и повреждения подошвы.
-

ЧИСТКА

- 76 Отключите утюг от электросети и поставьте его на заднюю поверхность для охлаждения.
77 Очистите внешнюю поверхность прибора влажной тканью.
78 Удалите пятна с подошвы, используя немного уксуса.
79 Храните утюг на задней поверхности, чтобы избежать коррозии и повреждения подошвы.
-

ПРЕДОТВРАЩЕНИЕ НАКИПИ

- 80 Средство для предотвращения накипи, используемое в утюге, помогает предотвратить накопление накипи.
81 Не пользуйтесь раствором для удаления накипи, вы можете разрушить средство для предотвращения накипи.
-

ЗАЩИТА ОКРУЖАЮЩЕЙ СРЕДЫ

Для того чтобы избежать угроз для здоровья и окружающей среды из-за вредных веществ в электрических и электронных товарах, приборы, отмеченные данным символом, должны утилизироваться не как не отсортированные бытовые отходы, а как восстановленные или повторно использованные.



Přečtěte si pokyny a pečlivě ho uschovejte. Pokud zařízení předáte dál, předejte ho i s návodem. Před použitím odstraňte všechny obaly.

DŮLEŽITÁ BEZPEČNOSTNÍ OPATŘENÍ



Dodržujte základní bezpečnostní pokyny, jako jsou:

- 1 Tento spotřebič smí používat jen odpovědná dospělá osoba nebo musí být používán pod jejím dozorem. Spotřebič používejte a uskladněte mimo dosah dětí.
- 2 Neumísťujte spotřebič do kapaliny, nepoužívejte jej v koupelně, u vody ani venku.
- 3 Kabel vedte tak, aby nevisel dolů a nebylo možno přes něj chodit nebo jej zachytit.
- 4 Oblečení nežehlete, pokud si je osoba nesvlékne – danou osobu poraníte.
- 5 Nedotýkejte se žehlicí plochy a vyhněte se kontaktu s párou.
- 6 Žehličku nepoužívejte v blízkosti dětí.
- 7 Žehličku používejte či odkládejte na patu na stabilní, rovný a tepelně odolný povrch, ideálně žehlicí prkno.
- 8 Nenechávejte žehličku bez dozoru, pokud je zapojena v síti či je odložena na žehlicím prkně.
- 9 Před plněním vodou, před čištěním a po použití žehličku vypojte ze sítě.
- 10 Pokud nežehlíte, umísťujte žehličku do vzpřímené polohy.
- 11 Vodu nedoplňujte přímo z kohoutku, ale použijte džbán.
- 12 Nepoužívejte příslušenství nebo přídatné prvky mimo těch, které dodáváme my.
- 13 Tento spotřebič nesmí být ovládán externím časovačem nebo systémem dálkového ovládání.
- 14 Zabraňte poškrábání žehlicí plochy – dávejte pozor na knoflíky, zipy atd.
- 15 Zařízení je opatřeno ochranou tepelnou pojistkou, která se při přehřátí spálí. Pokud se tak stane, zařízení přestane fungovat a je třeba ho dát do opravy.
- 16 Zařízení nepoužívejte, jestliže vám upadne či pokud je poškozeno, anebo pracuje nesprávně či netěsní.
- 17 Pokud je poškozený kabel, musí jej vyměnit výrobce, jeho servisní zástupce nebo osoba podobně kvalifikovaná, aby nedošlo k riziku.









jen pro domácí použití

PŘED PRVNÍM POUŽITÍM

- 1 Z žehličky i žehlicí plochy odstraňte všechny nálepky, etikety a obaly.
- 2 Pokud na začátku žehlička trochu kouří, ničemu to nevádí. Žehlička se musí „vypálit“.
- 3 Žehlicí plochu vyčistíte tak, že vyžehlíte kousek staré bavlněné látky.
- 4 Pro kontrolu 3krát či 4krát stiskněte tlačítka  a .

PŘÍPRAVA

- 5 Zjistěte, jaké jsou na textilu symboly (, , ).
- 6 Napřed žehlete látky, které vyžadují nízkou teplotu , pak ty, které vyžadují střední teplotu , a nakonec ty, které vyžadují vysoké teploty .

PLNĚNÍ

- * Napřed si vše vyžehlete nasucho, pak žehličku vypněte, naplňte nádržku a pokračujte v žehlení s párou.
- 7 V žehličce můžete používat vodu z kohoutku, ale pokud máte tvrdou vodu, měli byste použít vodu destilovanou (ne vodu chemicky zbavenou vodního kamene).
- 8 Pokud kupujete destilovanou vodu, ujistěte se, že je označená jako vhodná do žehliček.
- 9 Do vody nic nepřidávejte – žehličku byste poškodili.
- 10 Zařízení vypojte ze sítě.
- 11 Otevřete víčko pro napouštění vody.
- 12 Žehličku nakloňte tak, aby víčko pro napouštění vody bylo ve svislé poloze.
- 13 Pomocí džbánu do žehličky nalijte vodu.

nákresy	4 vroubek	8 žehlicí plocha
1 kontrolka	5 napouštěcí otvor	9 napařovací otvory
2 regulátor teploty	6 víčko napouštěcího otvoru	10 nádržka
3 napařování	7 tryska kroupení	11 pata





- 14 Vodu nalévejte pomalu, aby mohl z nádržky uniknout vzduch a nedošlo k zavzdušnění.
 15 Neplňte nad rysku max. vyznačenou na nádržce – voda by mohla během žehlení vytékat.
 16 Uzavřete nádržku víčkem.
 17 Utřete místa potřísněná vodou.

ZAPÍNÁNÍ

- 18 Žehličku umístěte na patu.
 19 Zasuňte zástrčku do zásuvky.
 20 Regulátorem teploty otočte do požadované polohy (viz instrukce níže) k vroubku.
 21 Rozsvítí se kontrolka.
 22 Jakmile žehlička dosáhne nastavené teploty, kontrolka zhasne.
 23 Střídavě se bude rozsvěcovat podle toho, jak bude spínat termostat, který udržuje nastavenou teplotu.

Instrukce pro nastavení teploty

používané symboly

-  nízká – nylon, akryl, polyester
 střední – vlna, polyesterové směsi
 vysoká – bavlna, len
 nežehlit

nastavení teploty

- ••
 •••/max

- * Pokud se instrukce na visačce prádla od těchto instrukcí liší, řiďte se údaji na visačce.

SNÍŽENÍ TEPLoty

- 24 Snížení teploty trvá déle, protože zařízení musí zchladnout.
 25 Žehlení si rozvrhněte tak, abyste nemuseli teplotu snižovat (“příprava” bod 6).

SUCHÉ ŽEHLÉNÍ

- 26 Napřed si vše vyžehlete nasucho, pak žehličku vypněte, naplňte nádržku a pokračujte v žehlení s párou.
 27 Počkejte, dokud kontrolka nezhasne, potom začněte žehlit.



ŽEHLÉNÍ S NAPAŘOVÁNÍM

- 28 Pokud potřebujete použít páru, teplota musí být nastavena na  nebo vyšší.
 29 Pokud tak neučiníte, oblečení zamokříte, protože se pára neutvoří.
 30 Počkejte, dokud kontrolka nezhasne, potom začněte žehlit.

KROUPENÍ

- * U některých látek je třeba opatrnosti. Napřed kroupení vyzkoušejte na skryté části oblečení.
 31 Ujistěte se, že je v nádržce voda.
 32 Žehličku z látky zvedněte.
 33 Namiřte trysku kroupení na látku.
 34 Stiskněte  tlačítko.
 35 Občas je třeba kroupení stisknout 2krát či 3krát, aby se voda do systému napumpovala.

IMPULS PÁRY

- 36 Pokud potřebujete použít páru, teplota musí být nastavena na  nebo vyšší.
 37 Ujistěte se, že je v nádržce voda.
 38 Žehličku z látky zvedněte.
 39 Stiskněte  tlačítko.

40 Občas je třeba kropení stisknout 2krát či 3krát, aby se voda do systému napumpovala.

41 Mezi jednotlivými impulsy vyčkejte 4 sekundy, aby se pára stačila doplnit.

SVISLÉ NAPAŘOVÁNÍ

42 Odstraňuje pomačkaná místa na visícím oblečení, zavěšených závěsech a dekoračních látkách.

43 Ujistěte se, že za látkou je dostatečný prostor pro větrání, jinak by mohl prostor vlhnout a vytvářet se plíseň.

44 Ujistěte se, že v prostoru za látkou se nenachází nic, co by se mohlo párou poškodit.

45 Přesvědčte se, že kapsy, záhyby a manžety jsou prázdné.

46 Ujistěte se, že je v nádržce voda.

47 Regulátor teploty nastavte na symbol **max**.

48 Žehličku z látky zvedněte.

49 Stiskněte  tlačítko.

50 Občas je třeba kropení stisknout 2krát či 3krát, aby se voda do systému napumpovala.

51 Mezi jednotlivými impulsy vyčkejte 4 sekundy, aby se pára stačila doplnit.

PO POUŽITÍ

52 Zařízení vypojte ze sítě.

53 Otevřete víčko pro napouštění vody.

54 Přidržte žehličku nad dřezem, otočte ji vzhůru nohama a vypusťte vodu z nádržky přes napouštěcí otvor.

55 Uzavřete nádržku víčkem.

56 Žehličku umístěte na patu.

57 Nechte žehličku zcela vychladnout.

58 Až bude chladná, utřete vlhká místa a kabel stočte kolem paty.

59 Žehličku skladujte postavenou na patě, aby žehlicí plocha nekorodovala a nepoškodila se.

SAMOČIŠTĚNÍ

60 Aby se žehlička nezanášela vodním kamenem, je třeba alespoň jednou měsíčně použít funkci samočištění, pokud máte normální vodu, a častěji pokud máte tvrdou vodu.

✳ Výrobky reklamované kvůli vadám způsobeným vodním kamenem, budou opraveny za úplatu.

61 Pro odchytnutí vody vytékající z žehlicí plochy potřebujete lavor nebo velkou mísu.

62 Nádržku naplňte k rysce **max**.

63 Regulátor teploty nastavte na symbol **max**.

64 Žehličku umístěte na patu.

65 Zasuňte zástrčku do zásuvky.

66 Čekejte, dokud kontrolka nezhasne.

67 Žehličku držte nad lavorem nebo mísou s žehlicí plochou směřující dolů.

68 Stiskněte tlačítko , a podržte ho stisknuté.

69 Lehce žehličkou hýbejte dopředu a dozadu.

70 Voda a pára odplaví vodní kámen a prach přes žehlicí plochu.

✳ Vyvarujte se kontaktu s unikající vodou a párou.

71 Neustávejte, dokud nebude nádržka prázdná.

72 Pusťte tlačítko .

73 Vypojte žehličku ze sítě a nechte ji na patě vychladnout.

74 Až bude chladná, utřete vlhká místa a stočte kabel kolem paty.

75 Žehličku skladujte postavenou na patě, aby žehlicí plocha nekorodovala a nepoškodila se.

ČIŠTĚNÍ

76 Vypojte žehličku ze sítě a nechte ji na patě vychladnout.

77 Vyčistěte vnější plochy spotřebiče vlhkým hadříkem.

78 Skvrny z žehlicí plochy odstraňte pomocí trochy octa.

79 Žehličku skladujte postavenou na patě, aby žehlicí plocha nekorodovala a nepoškodila se.

ODSTRAŇOVÁNÍ VODNÍHO KAMENE

80 Přípravek použitý v žehličce zabraňuje tvorbě vodního kamene.

81 Nepoužívejte roztok na odstraňování vodního kamene, nebo tento přípravek zničíte.

OCHRANA ŽIVOTNÍHO PROSTŘEDÍ

Aby nedošlo k ohrožení zdraví a životního prostředí vlivem nebezpečných látek obsažených v elektrických a elektronických produktech, spotřebiče označené tímto symbolem nesmějí být vhažovány do směsného odpadu, ale je nutno je obnovit, znovu použít nebo recyklovat.



Dobre si prečítajte pokyny a odložte si ho, aby ste ho mohli priložiť pri prípadnom odovzdaní výrobku niekomu inému. Pred použitím odstráňte všetky obaly.

DÔLEŽITÉ BEZPEČNOSTNÉ OPATRENIA



Dodržiujte základné bezpečnostné opatrenia, vrátane:

- 1 Tento spotrebič musí byť používaný len pod dohľadom zodpovednej dospeléj osoby. Tento spotrebič používajte a skladujte mimo dosahu detí.
- 2 Spotrebič nekladajte do kvapaliny, nepoužívajte ho v kúpeľni, pri vode alebo vonku.
- 3 Kábel vedte tak, aby nevisel dolu a aby sa oň nedalo zakopnúť alebo zachytiť.
- 4 Šatstvo nežehlite pokiaľ ho má práve niekto na sebe – dotýčajte sa tým spôsobíte zranenia.
- 5 Nedotýkajte sa žehliacej plochy a vyhýbajte sa pare, ktorú vypúšťa.
- 6 Žehličku nepoužívajte v blízkosti detí.
- 7 Žehličku používajte, alebo postavte na päťu na stabilnom, rovnom a teplu odolnom povrchu, najlepšie na žehliacej doske.
- 8 Nenechávajte žehličku bez dozoru, keď je pripojená do elektrickej siete, alebo keď je postavená na žehliacej doske.
- 9 Pred napĺňaním, čistením a po použití odpojte žehličku zo siete.
- 10 Keď nežehlíte, postavte žehličku do zvislej polohy.
- 11 Nenapĺňajte žehličku priamo z vodovodu, použite nádobku.
- 12 Nepoužívajte iné doplnky alebo vybavenie ako tie, ktoré boli dodané.
- 13 Tento spotrebič nesmie byť ovládaný prostredníctvom externého časového spínača alebo diaľkového ovládania.
- 14 Nepoškrabte žehliacu plochu – vyhýbajte sa gombíkom, zipsom a pod.
- 15 Prístroj má ochrannú tepelnú poistku, ktorá sa pri prehriatí preruší. V takom prípade prestane prístroj fungovať a musí sa dať opraviť.
- 16 Nepoužívajte prístroj, keď spadol alebo je poškodený, pri poruchách alebo keď preteká.
- 17 Ak je prírodný kábel poškodený, musí byť vymenený výrobcom, jeho servisným technikom alebo iným kvalifikovaným odborníkom, aby nedošlo k riziku.









len na domáce použitie

PRED PRVÝM POUŽITÍM

- 1 Zo žehličky a žehliacej plochy odstráňte všetky označenia, nálepky alebo obalový materiál.
- 2 Ak žehlička zo začiatku trochu dymí, je to v poriadku, a po prečistení ohrievacieho telesa uvedená prestane.
- 3 Prežehlite najskôr starší kus bavlnenej látky, aby ste vyčistili žehliacu plochu.
- 4 Tlačidlá  a  stlačte 3 alebo 4 krát, aby ste ich prekontrolovali.

PRÍPRAVA

- 5 Pozrite si symboly znázorňujúce starostlivosť o oblečenie (   ).
- 6 Najskôr žehlite tkaniny vyžadujúce nízke teploty , potom tie, ktoré potrebujú stredne vysoké teploty , a nakoniec tie vyžadujúce vysoké teploty .

PLNENIE

- * Najskôr vyžehlite nasucho, potom vypnite, naplňte nádržku a dokončite žehlením parou.
- 7 Žehlička sa môže používať s vodou z vodovodu, ale keď bývate v oblasti s tvrdou vodou, mali by ste používať destilovanú vodu (nie chemicky zmäččenú vodu).
- 8 Pri kúpe destilovanej vody sa presvedčte, či je určená pre žehličku.
- 9 Do vody nič nepridávajte – poškodíte tým žehličku.
- 10 Prístroj odpojte z elektrickej siete.
- 11 Otvorte kryt plniaceho otvoru.
- 12 Nakláňajte žehličku, až kým sa kryt plniaceho otvoru nedostane do vertikálnej polohy.

nákresy	4 výrez	8 žehliaca plocha
1 svetelná kontrolka	5 plniaci otvor	9 otvory na vypúšťanie pary
2 regulátor teploty	6 kryt plniaceho otvoru	10 nádržka
3 para k dispozícii	7 kropiaca tryska	11 päta





- 13 Nalejte vodu z vhodnej nádoby do plniaceho otvoru.
- 14 Lejte pomaly, aby mohol vzduch z nádržky unikať a nevznikla vzduchová bublina.
- 15 Nenaplnajte nádržku vyššie značky max, inak bude voda počas používania unikať.
- 16 Zatvorte kryt plniaceho otvoru.
- 17 Utrite vyliatu vodu.

ZAPNUTIE

- 18 Žehličku postavte na pätu.
- 19 Zástrčku pripojte do zásuvky.
- 20 Otočte regulátorom teploty tak, aby ste nastavili požadovanú teplotu (pozrite sprievodcu nižšie) vedľa výrezu.
- 21 Zasvieti svetelná kontrolka.
- 22 Keď žehlička dosiahne nastavenú teplotu, kontrolka zhasne.
- 23 Potom bude cyklicky zapínať a zhasínať podľa toho, ako bude pracovať termostat pri udržiavaní teploty.

sprievodca nastavením teploty

značenie na visačkách

-  studené – nylon, akryl, polyester
-  teplé – vlna, zmesi s polyesterom
-  horúce – bavlna, ľan
-  nežehlite

nastavenie teploty



- * Ak sa pokyny na visačkách šiat líšia od tohto sprievodcu, postupujte podľa pokynov na visačke.

ZNÍŽENIE TEPLoty

- 24 Znižovanie teploty trvá dlhšie, keďže prístroj sa musí zbaviť tepla.
- 25 Pripravte si žehlenie tak, aby ste nemuseli teplotu znižovať (bod "prípravy" 6).

SUCHÉ ŽEHLLENIE

- 26 Najskôr vyžehlite nasucho, potom vypnite, naplňte nádržku a dokončíte žehlením parou.
- 27 Počkajte, kým kontrolka zhasne, potom začnite žehliť.

ŽEHLLENIE PAROU

- 28 Ak chcete použiť paru, teplota musí byť nastavená na  alebo vyššiu.
- 29 V opačnom prípade budete mať na šatách vodu, nie paru.
- 30 Počkajte, kým kontrolka zhasne, potom začnite žehliť.

KROPENIE

- * Striekanie vodou niektoré látky poznačí. Otestujte to na skrytej časti látky.
- 31 Skontrolujte, či je v nádržke voda.
- 32 Zdvihnite žehličku z látky.
- 33 Namierte trysku kropenia na látku.
- 34 Stlačte tlačidlo .
- 35 Možno ho budete musieť stlačiť 2 až 3-krát, aby ste vodu napumpovali cez systém.

IMPULZ PARY

- 36 Ak chcete použiť paru, teplota musí byť nastavená na  alebo vyššiu.
- 37 Skontrolujte, či je v nádržke voda.

- 38 Zdvihnite žehličku z látky.
39 Stlačte tlačidlo .
40 Možno ho budete musieť stlačiť 2 až 3-krát, aby ste vodu napumpovali cez systém.
41 Medzi jednotlivými stlačeními nechajte uplynúť 4 sekundy, aby sa mohla para nahromadiť.



VERTIKÁLNE NAPAROVANIE

- 42 Odstráňte záhyby na visiaciach šatách, visiaciach záclonách a na bytovom textile.
43 Presvedčte sa, či je za látkou dostatočné vetranie, inak sa môže vlhkosť nahromadiť a spôsobiť pleseň.
44 Presvedčte sa, či za látkou nenachádza niečo, čo by mohla para poškodiť.
45 Skontrolujte, či sú vrecká, záložky a manžety prázdne.
46 Skontrolujte, či je v nádržke voda.
47 Regulátor teploty nastavte na **max**.
48 Zdvihnite žehličku z látky.
49 Stlačte tlačidlo .
50 Možno ho budete musieť stlačiť 2 až 3-krát, aby ste vodu napumpovali cez systém.
51 Medzi jednotlivými stlačeními nechajte uplynúť 4 sekundy, aby sa mohla para nahromadiť.

PO POUŽITÍ

- 52 Prístroj vyťahnite zo zástrčky.
53 Otvorte kryt plniaceho otvoru.
54 Podržte ho nad drezom, prevráťte naopak a vypusťte vodu z nádržky cez plniaci otvor.
55 Zatvorte kryt plniaceho otvoru.
56 Žehličku postavte na päť.
57 Nechajte ju úplne vychladnúť.
58 Keď je prístroj studený, utrite všetko vlhké a kábel obtočte okolo päty.
59 Žehličku skladujte na päte, aby ste zabránili korózii a poškodeniu žehliacej plochy.

SAMOČISTENIE

- 60 Na zabránenie tvorby vodného kameňa používajte funkciu samočistenie aspoň raz mesačne v oblastiach s normálnou vodou, častejšie v oblastiach s tvrdou vodou.
* Výrobky vrátené v rámci záruky s poruchami spôsobenými vodným kameňom budú opravené za poplatok.
61 Budete potrebovať lavór alebo veľkú misu na zachytenie vody vychádzajúcej zo žehliacej plochy.
62 Naplňte nádržku po značku max.
63 Regulátor teploty nastavte na **max**.
64 Žehličku postavte na päť.
65 Zástrčku pripojte do zásuvky.
66 Počkajte, kým svetielko nezhasne.
67 Podržte žehličku nad lavórom alebo misou so žehliacou plochou smerom nadol.
68 Stlačte tlačidlo  a nechajte ho zatlačené.
69 Jemne pohybujte žehličkou dopredu a dozadu.
70 Voda a para spláchnu vodný kameň a prach cez žehliacu plochu.
* Vyhýbajte sa unikajúcej vode a pare.
71 Pokračujte, kým sa nádržka nevyprázdni.
72 Uvoľnite tlačidlo .
73 Žehličku vyťahnite zo siete a nechajte ju vychladnúť na päť.
74 Po vychladnutí utrite zvyšnú vlhkosť a obtočte kábel okolo pätky.
75 Žehličku skladujte na pätke, aby ste zabránili korózii a poškodeniu žehliacej plochy.

ČISTENIE

76 Žehličku vytiahnite zo siete a nechajte ju vychladnúť na päte.

77 Vonkajší povrch spotrebiča vyčistite vlhkou handričkou.

78 Škvryny na žehliacej ploche odstráňte s trochou octu.

79 Žehličku skladujte na pätku, aby ste zabránili korózii a poškodeniu žehliacej plochy.

ODVÁPŇOVAČ

80 Odvápňovací prostriedok zabudovaný v žehličke napomáha prevencii voči usadzovaniu vodného kameňa.

81 Nepoužívajte roztok na odstránenie vodného kameňa, inak zničíte odvápňovací prostriedok.

OCHRANA ŽIVOTNÉHO PROSTREDIA

Aby nedošlo k ohrozeniu zdravia a životného prostredia vplyvom nebezpečných látok v elektrických a elektronických produktoch, nesmú byť spotrebiče označené týmto symbolom likvidované s netriedeným komunálnym odpadom. Je nutné ich triediť, znova použiť alebo recyklovať.



Instrukcję należy przeczytać, zachować, przekazać kolejnemu użytkownikowi, jeśli odstępujemy żelazko innej osobie. Wyjmij z opakowania przed użyciem.

WSKAZÓWKI DOTYCZĄCE BEZPIECZEŃSTWA



Postępuj zgodnie ze wskazówkami dotyczącymi bezpieczeństwa, między innymi:

- 1 Niniejszy sprzęt nie jest przeznaczony do użytkowania przez osoby (w tym dzieci) o ograniczonej zdolności fizycznej, czuciowej lub psychicznej, lub osoby nie mające doświadczenia lub znajomości sprzętu, chyba że odbywa się to pod nadzorem lub zgodnie z instrukcją użytkowania sprzętu, przekazanej przez osoby odpowiadające za ich bezpieczeństwo. Należy zwracać uwagę na dzieci, aby nie bawiły się sprzętem.
- 2 Nie zanurzaj urządzenia w płynie, nie używaj go w łazience, w pobliżu wody, ani na zewnątrz budynku.
- 3 Nigdy nie pozwalaj, aby przewód zwiisał przez krawędź stołu lub blatu lub mógł zostać zaczepiony.
- 4 Nie prasuj ubrania, które jest na osobie - ryzyko poparzenia.
- 5 Nie dotykaj stopy żelazka, trzymaj z dala od pary, jaką wytwarza żelazko.
- 6 Obok włączonego żelazka nie powinny się znajdować dzieci.
- 7 Zawsze stawiaj żelazko w pozycji pionowej, na stabilnej, poziomej, żaroodpornej powierzchni, najlepiej na desce do prasowania.
- 8 Nie należy pozostawiać żelazka bez nadzoru, gdy żelazko jest podłączone i kiedy znajduje się na desce do prasowania.
- 9 Odłączaj przewód żelazka z gniazdka przed napełnianiem wodą, przed czyszczeniem i po użyciu.
- 10 Gdy nie prasujesz, stawiaj żelazko w pozycji pionowej.
- 11 Nie napełniaj żelazka bezpośrednio z kranu, używaj pojemnika na wodę.
- 12 Nie używaj innych akcesoriów niż te, które są dostarczone z urządzeniem.
- 13 Nigdy nie używaj urządzenia niezgodnie z jego przeznaczeniem określonym w niniejszej instrukcji.
- 14 Nie porysuj stopy żelazka - omijaj guziki, zamki błyskawiczne, itp.
- 15 Urządzenie posiada bezpiecznik termiczny, który przepali się, jeśli żelazko ulegnie przegrzaniu. Jeśli tak się stanie, urządzenie przestanie działać i musi zostać oddane do naprawy.
- 16 Nie używaj urządzenia, jeśli zostanie upuszczone lub uszkodzone, albo w przypadku nieprawidłowego działania albo nieszczelności.
- 17 Jeżeli przewód zasilający ulegnie uszkodzeniu, powinien być wymieniony przez producenta, jego serwis techniczny lub specjalistyczny zakład naprawczy w celu uniknięcia zagrożenia.









tylko do użytku domowego

PRZED PIERWSZYM UŻYCIEM

- 1 Usuń wszystkie etykiety, naklejki i elementy opakowania z żelazka i z jego stopy.
- 2 Nie przejmuj się, jeśli początkowo z żelazka wydziela się trochę dymu, to ustanie wraz z jego używaniem.
- 3 Aby oczyścić stopę żelazka, najpierw przepasuj kawałek starej tkaniny bawełnianej.
- 4 Wciśnij przyciski  i  3 lub 4 razy, aby je sprawdzić.

PRZYGOTOWANIE DO PRACY

- 5 Sprawdź symbole na tkaninie (  ).
- 6 Najpierw prasuj tkaniny wymagające niskich temperatur , następnie wymagające średnich temperatur  i dopiero na końcu - tkaniny które wymagają wysokich temperatur .

rysunki	4 wycięcie	8 stopa
1 lampka	5 otwór napełniania wodą	9 otwory wylotu pary
2 regulator temperatury	6 pokrywka otworu napełniania wodą	10 zbiornik
3 para	7 dysza spryskiwacza	11 podstawa

NAPEŁNIANIE





- * W pierwszej kolejności, prasuj na sucho, potem wyłącz urządzenie, napełnij zbiornik wodą i wykonaj prasowanie parowe.
- 7 Do żelazka można używać wody wodociągowej, ale jeśli woda w miejscu, w którym mieszasz jest twarda, należy użyć wody destylowanej (nie usuwaj osadu chemicznie).
- 8 Przy zakupie wody destylowanej sprawdź, czy jest ona sprzedawana jako odpowiednia do żelazek.
- 9 Nie dodawaj niczego do wody - możesz uszkodzić żelazko.
- 10 Wyjmij wtyczkę przewodu zasilającego z gniazdka.
- 11 Otwórz pokrywkę otworu do napełniania wodą.
- 12 Przechyl żelazko, aby pokrywka otworu do napełniania wodą była w pozycji pionowej.
- 13 Wlej wodę z pojemnika w otwór napełniania wodą.
- 14 Wlewaj wodę powoli, aby powietrze w zbiorniku mogło uciec i nie spowodować korka powietrznego.
- 15 Do zbiornika wlewaj wodę tylko do oznaczenia max, inaczej woda wyleje się z żelazka
- 16 Zamknij pokrywkę otworu do napełniania wodą.
- 17 Wytrzymaj ewentualnie rozlaną wodę.

WŁĄCZENIE

- 18 Postaw żelazko na jego podstawie.
- 19 Włóż wtyczkę w gniazdko sieciowe.
- 20 Obracając regulator temperatury ustaw żelazko na wymaganą wartość temperatury (patrz instrukcja poniżej) przy wycięciu.
- 21 Zaświeci się lampka.
- 22 Kiedy żelazko osiągnie zadaną temperaturę, lampka zgaśnie.
- 23 Będzie to następować w cyklu włączony/wyłączony, gdy termostat pracuje, aby utrzymać temperaturę.

instrukcja ustawienia temperatury

oznaczenia na metkach

-  zimne żelazko - nylon, akryl, poliester
-  ciepłe żelazko - wełna, mieszanki poliestru
-  gorące żelazko - bawełna, len
-  nie prasować

ustawienia temperatury

-
-
- /max

- * Jeżeli oznaczenia na metce tkaniny różnią się od wskazanych w tej instrukcji, postępuj zgodnie z oznaczeniami na metce.

OBNIŻENIE TEMPERATURY

- 24 Obniżenie temperatury trwa dłużej, ponieważ urządzenie musi utracić ciepło.
- 25 Organizuj prasowanie, tak aby nie potrzebna było obniżać temperatury ("Przygotowanie" punkt 6).

PRASOWANIE NA SUCHO

- 26 W pierwszej kolejności, prasuj na sucho, potem wyłącz urządzenie, napełnij zbiornik wodą i wykonaj prasowanie parowe.
- 27 Zaczekaj, aż lampka zgaśnie, możesz zacząć prasowanie.

PRASOWANIE PAROWE

28 Jeśli masz zamiar stosować parę, temperatura musi być ustawiona na  lub wyżej.

29 Jeśli temperatura będzie niższa, na tkaninę będzie leciała woda nie para wodna.

30 Zaczekaj, aż lampka zgaśnie, możesz zacząć prasowanie.

SPRYSKIWANIE

* Kąpiąca woda może plamić niektóre tkaniny. Sprawdź na zakrytym fragmencie materiału.

31 Sprawdź, czy w zbiorniku jest woda.

32 Zdejmij żelazko z tkaniny.

33 Skieruj dyszę spryskiwacza na tkaninę.

34 Naciśnij przycisk .

35 Może być potrzebne 2 lub 3 naciśnięcie przycisku spryskiwacza, zanim woda wydostanie się poprzez dyszę.

UDERZENIE PARY

36 Jeśli masz zamiar stosować parę, temperatura musi być ustawiona na  lub wyżej.

37 Sprawdź, czy w zbiorniku jest woda.

38 Zdejmij żelazko z tkaniny.

39 Naciśnij przycisk .

40 Może być potrzebne 2 lub 3 naciśnięcie przycisku spryskiwacza, zanim woda wydostanie się poprzez dyszę.

41 Odczekaj 4 sekundy pomiędzy naciśnięciami przycisku, aż wytworzy się potrzebna para.

PIONOWE PRASOWANIE PAROWE

42 Usuwanie zagnieceń z ubrań na wieszakach, z zasłon i tkanin obiciowych.

43 Sprawdź, czy tkanina jest dobrze wentylowana, inaczej wilgoć może spowodować powstanie pleśni.

44 Sprawdź, czy w ubraniu lub za tkaniną nie ma czegoś, co może zostać uszkodzone przez parę.

45 Sprawdź, czy kieszenie, mankiety u spodni i bluzek są puste.

46 Sprawdź, czy w zbiorniku jest woda.

47 Ustaw regulator temperatury na **max**.

48 Zdejmij żelazko z tkaniny.

49 Naciśnij przycisk .

50 Może być potrzebne 2 lub 3 naciśnięcie przycisku spryskiwacza, zanim woda wydostanie się poprzez dyszę.

51 Odczekaj 4 sekundy pomiędzy naciśnięciami przycisku, aż wytworzy się potrzebna para.

PO UŻYCIU

52 Wyjmij wtyczkę przewodu zasilającego z gniazdka.

53 Otwórz pokrywkę otworu do napełniania wodą.

54 Przytrzymaj żelazko nad zlewozmywakiem, obróć je do góry nogami i opróżnij z resztek wody znajdujących się w żelazku.

55 Zamknij pokrywkę otworu do napełniania wodą.

56 Postaw żelazko na jego podstawie.



57 Ostudź je całkowicie.

58 Kiedy jest już zimne, wytrzyj je i owiń przewód zasilający wokół podstawy.

59 Przechowuj żelazko w pozycji pionowej, aby uniknąć korozji i uszkodzeń stopy.

AUTO CZYSZCZENIE

60 Aby zapobiec tworzeniu się osadów należy wykorzystać funkcję auto czyszczenia co najmniej raz w miesiącu, lub częściej w miejscowościach gdzie woda jest twarda.

- * Urządzenia zgłoszone do naprawy w okresie gwarancji, jeśli uszkodzenie zostało spowodowane osadami kamienia, będą naprawiane tylko odpłatnie.
- 61 Auto czyszczenie można wykonywać nad zlewozmywakiem, lub umywalką, aby odpłynęła woda ze stopy żelazka.
- 62 Napełnij zbiornik do znaku max.
- 63 Ustaw regulator temperatury na **max**.
- 64 Postaw żelazko na jego podstawie.
- 65 Włóż wtyczkę w gniazdko sieciowe.
- 66 Zaczekaj, aż lampka zgaśnie.
- 67 Przytrzymaj żelazko nad zlewozmywakiem albo umywalką, stopą skierowaną w dół.
- 68 Naciśnij przycisk  i przytrzymaj go.
- 69 Delikatnie poruszaj żelazkiem tam i z powrotem.
- 70 Woda i para wylatujące przez stopę wypłuczają osad i pył.
- * Unikaj kontaktu z wylatującą wodą i parą .
- 71 Wykonuj to, aż zbiornik będzie pusty.
- 72 Zwolnij przycisk .
- 73 Wyjmij wtyczkę przewodu zasilającego z gniazdka i ustaw żelazko na podstawie w pozycji pionowej do ostygnięcia.
- 74 Kiedy jest już zimne, wytrzyj je i owiń przewód zasilający wokół podstawy.
- 75 Przechowuj żelazko w pozycji pionowej, aby uniknąć korozji i uszkodzeń stopy.

CZYSZCZENIE

- 76 Wyjmij wtyczkę przewodu zasilającego z gniazdka i ustaw żelazko na podstawie w pozycji pionowej do ostygnięcia.
- 77 Wytrzyj powierzchnie zewnętrzne urządzenia wilgotną szmatką.
- 78 Usuń plamy ze stopy żelazka odrobiną octu.
- 79 Przechowuj żelazko w pozycji pionowej, aby uniknąć korozji i uszkodzeń stopy.

USUWANIE KAMIENIA

- 80 Wkład znajdujący się w żelazku zapobiega tworzeniu się kamienia z osadów.
- 81 Nie używaj środków do usuwania kamienia, bo może ulec zniszczeniu wkład zapobiegający tworzeniu się osadu.

OCHRONA ŚRODOWISKA

Zużyte urządzenie oddaj do odpowiedniego punktu składowania, gdyż znajdujące się w urządzeniu niebezpieczne składniki elektryczne i elektroniczne mogą być zagrożeniem dla środowiska. Nie wyrzucaj wraz z odpadami komunalnymi.



Pročitajte upute, držite ih na sigurnom mjestu, prosljedite ih ako dajete uređaj.
Uklonite cijelo pakiranje prije uporabe.

VAŽNE SIGURNOSNE MJERE



Poštujte osnovne sigurnosne mjere, uključujući slijedeće:

- 1 Ovaj uređaj je namijenjen uporabi od strane odraslih odgovornih osoba ili pod njihovim nadzorom. Koristite i držite ovaj uređaj van dosega djece.
- 2 Nemojte uranjati uređaj u tekućinu; nemojte ga rabiti u kupaonici, blizu vode ili na otvorenom prostoru.
- 3 Savijte kabel da ne visi preko stola kako bi se izbjeglo spoticanje ili zaplitanje.
- 4 Nemojte glačati odjeću dok se nosi – ozlijedit ćete osobu koja je nosi.
- 5 Ne dodirujte ploču i držite se podalje od pare koju izbacuje.
- 6 Ne koristite glačalo u blizini djece.
- 7 Koristite glačalo, ili ga postavite na stalak, na stabilnoj, ravnoj površini otpornoj na toplinu, po mogućnosti dasci za glačanje.
- 8 Ne ostavljajte glačalo bez nadzora dok je uključeno ili dok stoji na dasci za glačanje.
- 9 Isključite glačalo prije punjenja i nakon uporabe.
- 10 Glačalo postavite uspravno kad ga ne koristite.
- 11 Nemojte puniti glačalo izravno s pipe, koristite vrč.
- 12 Nemojte koristiti dijelove ili dodatke drugih proizvođača.
- 13 Nemojte koristiti uređaj u bilo koje druge svrhe osim onih opisanih u ovim uputama.
- 14 Nemojte izgrebati dno – izbjegavajte gumbe, patent-zatvarače, itd.
- 15 Uređaj ima zaštitni termalni osigurač koji pregori ako se pregrije. ako se to dogodi, uređaj će prestati raditi i mora se vratiti na popravak.
- 16 Ne radite s uređajem ako padne ili ako je oštećen, ili ako ne radi kako treba ili curi.
- 17 Ako je kabel oštećen, radi izbjegavanja opasnosti, mora ga zamijeniti proizvođač, ovlašteni servis ili osoba slične stručnosti.









isključivo za kućnu uporabu

PRIJE PRVE UPORABE

- 1 Skinite sve oznake, naljepnice ili pakovanja s glačala ili dna.
- 2 Ne brinite se ako glačalo isprva malo dimi, prestat će čim tvar nestane.
- 3 Izglačajte stari komad pamučne tkanine da očistite dno.
- 4 Pritisnite tipke  i  3 - 4 puta da ih provjerite.

PRIPREMA

- 5 Pogledajte znakove za održavanje tekstita (   ).
- 6 Prvo glačajte tkanine za koje su potrebne niske temperature , zatim one za koje su potrebne srednje temperature  i završite s onima za koje su potrebne visoke temperature .

PUNJENJE

- * Prvo završite s glačanjem na suho, zatim isključite glačalo, napunite spremnik i glačajte s parom.
- 7 Glačalo se može koristiti s vodom iz pipe, ali ako živite na području s tvrdom vodom, trebale koristiti destiliranu vodu (ne vodu s kemijski uklonjenim kamencem).
- 8 Ako kupujete destiliranu vodu, pazite da je označena kao podesna za glačala.
- 9 Nemojte ništa dodavati vodi – oštetit ćete glačalo.
- 10 Isključite uređaj.
- 11 Otvorite poklopac za dovod vode.
- 12 Nagnite dok otvor za dovod vode ne bude stajao vertikalno.
- 13 Ulijte vodu iz vrča u otvor za vodu.

crteži	4 utor	8 dno
1 svjetlo	5 dovod vode	9 otvor za paru
2 kontrolna tipka temperature	6 poklopac dovoda vode	10 spremnik
3 dostupna para	7 mlaznica za prskanje	11 osnova





- 14 Ulijevajte lagano, da biste omogućili da izađe zrak iz spremnika i pazite da ne ostane zraka.
 15 Nemojte ulijevati više od oznake na spremniku ili će voda istjecati tijekom uporabe.
 16 Zatvorite poklopac za dovod vode.
 17 Obrišite prolivenu vodu.

UKLJUČIVANJE

- 18 Postavite glačalo na držač.0
 19 Stavite utikač u utičnicu.
 20 Okrenite kontrolnu tipku temperature do postavke koju želite (pogledajte vodič dolje), pored udubljenja.
 21 Upalit će se indikatorsko svjetlo.
 22 Kad glačalo dosegne željenu temperaturu, svjetlo će se isključiti.
 23 Zatim će se u ciklusima uključivati i isključivati kako termostat radi da održi temperaturu.

vodič za podešavanje temperature

oznaka

-  hladno – najlon, akril, poliester
 toplo – vuna, mješavine poliestera
 vruće – pamuk, lan
 ne glačati

postavka temperature

- ••
 •••/max

- ✳️ Ako su upute na tkanini drugačije od ovog vodiča, slijedite upute na etiketi.

SMANJIVANJE TEMPERATURE

- 24 Smanjivanje temperature traje dulje, jer uređaj treba izgubiti toplinu.
 25 Organizirajte svoje glačanje tako da ne morate smanjivati temperaturu („priprema“ točka 6).

SUHO GLAČANJE

- 26 Prvo završite s glačanjem na suho, zatim isključite glačalo, napunite spremnik i glačajte s parom.
 27 Sačekajte dok se svjetlo ne isključi, zatim počnite glačati.



GLAČANJE S PAROM

- 28 Ako namjeravate koristiti paru, postavka temperature mora biti  ili više.
 29 Ako to ne uradite, na vašu odjeću će izlaziti voda a ne para.
 30 Sačekajte dok se svjetlo ne isključi, zatim počnite glačati.

SPREJ

- ✳️ Mrlje od vode utječu na neke tkanine. Testirajte ovo na sakrivenom dijelu tkanine.
 31 Provjerite ima li vode u spremniku.
 32 Podignite glačalo s tkanine.
 33 Usmjerite mlaznicu na tkaninu.
 34 Pritisnite  gumb.
 35 Možda ćete morati pritisnuti 2 ili 3 puta da ispumpate vodu kroz sustav.

MLAZ PARE

- 36 Ako namjeravate koristiti paru, postavka temperature mora biti  ili više.
 37 Provjerite ima li vode u spremniku.
 38 Podignite glačalo s tkanine.
 39 Pritisnite  gumb.

40 Možda ćete morati pritisnuti 2 ili 3 puta da ispumpate vodu kroz sustav.

41 Ostavite 4 sekunde između izbacivanja, da bi se nakupila para.

VERTIKALNI IZLAZAK PARE

42 Uklonite nabore s okačene odjeće, zavjesa koje vise ili tkanina namještaja.

43 Provjerite da iza tkanine postoji odgovarajuća ventilacija, inače se može nakupiti vlaga i može nastati plijesan.

44 Provjerite da nema ništa iza tkanine što se može oštetiti parom.

45 Provjerite jesu li džepovi, zavrnuti rukavi ili nogavice prazni.

46 Provjerite ima li vode u spremniku.

47 Postavite kontrolnu tipku temperature na **max**.

48 Podignite glačalo s tkanine.

49 Pritisnite  gumb.

50 Možda ćete morati pritisnuti 2 ili 3 puta da ispumpate vodu kroz sustav.

51 Ostavite 4 sekunde između izbacivanja, da bi se nakupila para.

NAKON UPORABE

52 Isključite uređaj.

53 Otvorite poklopac za dovod vode.

54 Držite ga iznad sudopera, okrenite naopako i izbacite vodu iz spremnika preko otvora za ulaz vode.

55 Zatvorite poklopac za dovod vode.

56 Postavite glačalo na držač.0

57 Ostavite da se ohladi do kraja.

58 Kad glačalo bude hladno, obrišite svu vlagu i zamotajte kabel oko osnove.

59 Držite glačalo na osnovi da biste izbjegli koroziju i oštećenje dna.

SAMOČIŠĆENJE

60 Da biste spriječili nakupljanje kamenca, koristite funkciju samočišćenja najmanje jednom mjesečno u područjima s normalnom vodom a češće u područjima s tvrdom vodom.

✳ Za kvarove proizvoda u jamstvenom roku, nastalih zbog pojave kamenca, popravak će biti naplaćen.

61 Trebat će Vam umivaonik ili velika zdjela da biste istresli vodu koja izlazi s dna.

62 Napunite spremnik do oznake maksimuma.

63 Postavite kontrolnu tipku temperature na **max**.

64 Postavite glačalo na držač.0

65 Stavite utikač u utičnicu.

66 Sačekajte dok se svjetlo isključi.

67 Držite glačalo iznad umivaonika ili zdjele, s dnom prema dolje.

68 Pritisnite tipku  i držite je pritisnutu.

69 Lagano mičite glačalo naprijed-nazad.

70 Voda i para će očistiti kamenac i prašinu preko dna.

✳ Držite se podalje od vode i pare koja izlazi.

71 Nastavite dok se spremnik ne isprazni.

72 Otpustite tipku .

73 Isključite glačalo iz struje i postavite ga na osnovu da se ohladi.

74 Kad bude hladno, obrišite svu vlagu i zamotajte kabel oko osnove.

75 Stavite glačalo na osnovu da biste izbjegli koroziju i oštećenje dna.

ČIŠĆENJE

76 Isključite glačalo iz struje i postavite ga na osnovu da se ohladi.

77 Očistite vanjske površine uređaja vlažnom krpom.

78 Uklonite mrlje s dna pomoću malo octa.

79 Stavite glačalo na osnovu da biste izbjegli koroziju i oštećenje dna.

∞ PROTIV KAMENCA

80 Sredstvo protiv kamenca koje je sadržano u glačalu pomaže kod sprječavanja nakupljanja kamenca.

81 Nemojte koristiti otopinu za uklanjanje kamenca jer ćete uništiti sredstvo protiv kamenca.

ZAŠTITA OKOLIŠA

Da bi se izbjegle štetne posljedice na okoliš i zdravlje zbog opasnih supstanci u električnim i elektronskim proizvodima, svi uređaji obilježeni ovim simbolom ne smiju se zbrinjavati kao nerazvrstani komunalni otpad, već se moraju prikupiti, ponovno koristiti ili reciklirati.



Preberite navodila, jih shranite na varnem in jih predajte skupaj z napravo, če napravo daste komu drugemu. Pred uporabo odstranite vso embalažo.



POMEMBNA VAROVALA

Sledite osnovnim varnostnim ukrepom, vključno z:





- 1 To napravo smejo uporabljati izključno odrasli ali pa morajo odrasli uporabo nadzorovati. Napravo uporabite in hranite zunaj dosega otrok.
- 2 Naprave ne dajajte v katerokoli tekočino, ne uporabljajte je v kopalnici, v bližini vode ali na prostem. 
- 3 Kabel napeljite tako, da ne visi in da se vanj ni mogoče zatakni ali spotakniti.
- 4 Nikoli ne likajte oblečenih oblačil – s tem boste poškodovali tistega, ki jih nosi.
- 5 Ne dotikajte se likalne plošče in se varujte pare, ki jo oddaja.
- 6 Likalnika ne uporabljajte v bližini otrok.
- 7 Likalnik uporabljajte ali postavite pokonci samo na stabilni, vodoravni in na vročino odporni površini, po možnosti na likalni deski.
- 8 Likalnika ne puščajte vključenega brez nadzora ali ko stoji na likalni deski.
- 9 Likalnik odklopite pred polnjenjem, čiščenjem in po uporabi.
- 10 Kadar likalnika ne uporabljate, ga postavite pokonci.
- 11 Likalnika ne polnite neposredno iz pipe, uporabite vrč.
- 12 Ne uporabljajte nobene druge opreme ali priključka, razen priloženih.
- 13 Naprave ne uporabljajte za ničesar drugega kot za namene, ki so opisani v teh navodilih.
- 14 Ne opraskajte likalne plošče – izogibajte se gumbom, zadrgam itd.
- 15 Naprava ima zaščitno toplotno varovalko, ki v primeru pregrevanja pregori. Če se to zgodi, bo naprava prenehala delovati in jo je treba vrniti v popravilo.
- 16 Naprave ne uporabljajte, če je bila izpostavljena padcu, če je poškodovana ali pokvarjena ali če pušča.
- 17 Če je kabel poškodovan, ga mora zamenjati proizvajalec, njegov servisni zastopnik ali kdo s podobnimi pooblastili, da se prepreči tveganje.

samo za gospodinjsko uporabo

PRED PRVO UPORABO

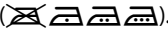
- 1 Z likalnika in likalne plošče odstranite vse nalepke ter embalažo.
- 2 Na začetku se lahko od likalnika malo kadi. To naj vas ne skrbi, saj se bo končalo, ko se grelnik dokončno segreje.
- 3 Likalno ploščo očistite z likanjem kosa stare bombažne tkanine.
- 4 Gumba  in  pritisnite 3- ali 4-krat, da ju preverite.

PRIPRAVA

- 5 Preverite simbole za zaščito tkanin (.
- 6 Najprej zlikajte tkanine, ki jih je treba likati pri nizkih temperaturah () , nato tiste, ki jih je treba likati pri srednjih temperaturah () , in končajte s tkaninami, ki potrebujejo visoke temperature (.

DOLIVANJE

- * Najprej opravite suho likanje, nato izklopite napravo, napolnite posodo in opravite še parno likanje.
- 7 Likalnik lahko uporabljate z vodo iz pipe, vendar uporabite destilirano vodo (ne vode s kemično odstranjenim kamnom), če živite na območju, kjer je voda trda.
- 8 Če kupite destilirano vodo, preverite, ali je označena kot primerna za likalnike.
- 9 V vodo ne dodajajte ničesar – to bi likalniku škodovalo.
- 10 Odklopite napravo.
- 11 Odprite pokrov dovoda vode.

risbe	4 zareza	8 likalna plošča
1 lučka	5 dovod vode	9 parne odprtine
2 nastavev temperature	6 pokrov dovoda vode	10 posoda
3 na voljo je para	7 pršilna šoba	11 podstavek





- 12 Nagnite likalnik, dokler ni pokrov dovoda vode navpičen.
- 13 Nalijte vodo iz vrča v dovod vode.
- 14 Vodo nalivajte počasi, da lahko uide zrak iz posode in da preprečite nastanek zračne zapore.
- 15 Vode ne dolijte nad oznako max na posodi, sicer bo voda puščala med uporabo.
- 16 Zaprite pokrov dovoda vode.
- 17 Pobrišite morebitno razlito tekočino.

VKLOP

- 18 Likalnik postavite pokonci.
- 19 Vtič vstavite v električno vtičnico.
- 20 Zavrtite nastavev temperature na zeleno vrednost (glejte spodnje vodilo) poleg zareze.
- 21 Zsvetila bo lučka.
- 22 Ko likalnik doseže nastavljeno temperaturo, lučka ugasne.
- 23 Nato se večkrat vklopi in izklopi, ko termostat ohranja stalno temperaturo.

vodnik za nastavljanje temperature

oznaka na etiketi

-  hladno – najlon, akril, poliester
-  toplo – volna, zmesi s poliestrom
-  vroče – bombaž, lan
-  ne likajte

nastavev temperature



- * Če se navodila na etiketi tkanine razlikujejo od tega vodnika, upoštevajte navodila na etiketi.

ZMANJŠANJE TEMPERATURE

- 24 Zmanjšanje temperature traja dlje, ker mora naprava oddati toploto.
- 25 Likanje si organizirajte tako, da vam ne bo treba zmanjšati temperature (»priprava«, točka 6).

SUHO LIKANJE

- 26 Najprej opravite suho likanje, nato izklopite napravo, napolnite posodo in opravite še parno likanje.
- 27 Počakajte, da lučka ugasne, in začnite likati.

LIKANJE S PARO

- 28 Če nameravate uporabljati paro, mora biti nastavev temperature nastavljena na  ali več.
- 29 V nasprotnem primeru boste oblačila zmočili in ne obdelali s paro.
- 30 Počakajte, da lučka ugasne, in začnite likati.

PRŠENJE

- * Pršenje vode vpliva na nekatere tkanine. To preverite na skritem delu tkanine.
- 31 Preverite, ali je v posodi voda.
 - 32 Likalnik dvignite s tkanine.
 - 33 Šobo za pršenje usmerite proti tkanini.
 - 34 Pritisnite gumb .
 - 35 Morda boste morali na začetku pritisniti 2- ali 3-krat, da se voda prečrpa skozi sistem.

BRIZG PARE

- 36 Če nameravate uporabljati paro, mora biti nastavev temperature nastavljena na  ali več.
- 37 Preverite, ali je v posodi voda.
- 38 Likalnik dvignite s tkanine.

39 Pritisnite gumb .

40 Morda boste morali na začetku pritisniti 2- ali 3-krat, da se voda prečrpa skozi sistem.

41 Med brizgi počakajte 4 sekunde, da se ustvari dovolj pare.

NAVPIČNO PARNO LIKANJE

42 Odstranite gube iz visečih oblačil, visečih zaves in dekorativnih tkanin.

43 Preverite, ali je za tkanino poskrbljeno za ustrezno prezračevanje, sicer se lahko nabere vlaga, kar lahko povzroči plesen.

44 Preverite, da za tkanino ni ničesar, kar bi lahko poškodovali s paro.

45 Preverite, ali so žepi, zavihki in manšete prazni.

46 Preverite, ali je v posodi voda.

47 Nastavitev temperature nastavite na **max**.

48 Likalnik dvignite s tkanine.

49 Pritisnite gumb .

50 Morda boste morali na začetku pritisniti 2- ali 3-krat, da se voda prečrpa skozi sistem.

51 Med brizgi počakajte 4 sekunde, da se ustvari dovolj pare.

PO UPORABI

52 Odklopite napravo.

53 Odprite pokrov dovoda vode.

54 Držite jo nad umivalnikom, jo obrnite na glavo in izpustite vodo iz posode preko dovoda vode.

55 Zaprite pokrov dovoda vode.

56 Likalnik postavite pokonci.

57 Pustite, da se v celoti ohladi.

58 Ko je naprava hladna, pobrišite morebitno vlago in navijte kabel okoli podstavka.

59 Likalnik shranite pokonci, da preprečite korozijo in poškodbe likalne plošče.

SAMOČIŠČENJE

60 Da preprečite nabiranje vodnega kamna, uporabljajte funkcijo za samočiščenje najmanj vsak mesec na območjih z običajno trdoto vode in pogosteje na območjih s trdo vodo.

✳ Za izdelke, ki so bili v garancijskem obdobju poslani na popravilo poškodb zaradi vodnega kamna, bo treba popravilo plačati.

61 Potrebovali boste kad ali veliko skledo, da prestrežete vodo, ki uhaja iz likalne plošče.

62 Posodo napolnite do oznake max.

63 Nastavitev temperature nastavite na **max**.

64 Likalnik postavite pokonci.

65 Vtič vstavite v električno vtičnico.

66 Počakajte, da lučka ugasne.

67 Likalnik držite nad kadjo ali skledo z likalno ploščo navzdol.

68 Pritisnite gumb  in ga držite pritisnjenega.

69 Likalnik previdno zibajte naprej in nazaj.

70 Voda in para izplakneta vodni kamen ter prah skozi likalno ploščo.

✳ Izognite se uhajajoči vodi in pari.

71 Nadaljujte, dokler posoda ni prazna.

72 Spustite gumb .

73 Odklopite likalnik in ga postavite pokonci, da se ohladi.

74 Ko je naprava hladna, pobrišite morebitno vlago in navijte kabel okoli podstavka.

75 Likalnik shranite pokonci, da preprečite korozijo in poškodbe likalne plošče.

ČIŠČENJE

76 Odklopite likalnik in ga postavite pokonci, da se ohladi.

77 Zunanje površine naprave očistite z vlažno krpo.

78 Madeže na likalni plošči odstranite z malo kisa.

79 Likalnik shranite pokonci, da preprečite korozijo in poškodbe likalne plošče.

SREDSTVO PROTI VODNEMU KAMNU

80 Sredstvo proti vodnemu kamnu, ki je vgrajeno v likalnik, preprečuje nabiranje vodnega kamna.

81 Ne uporabljajte raztopine za odstranjevanje vodnega kamna rešitev, sicer boste uničili sredstvo proti vodnemu kamnu.

ZAŠČITA OKOLJA

V izogib onesnaževanju okolja in ogrožanju zdravja zaradi nevarnih snovi v električnih ter elektronskih napravah naprave s to oznako ni dovoljeno zavreči med nesortirane odpadke. Namesto tega jih je treba oddati na zbirno mesto, znova uporabiti ali reciklirati.



Διαβάστε τις οδηγίες, φυλάξτε τις σε ασφαλές μέρος και σε περίπτωση που δώσετε τη συσκευή σε άλλον χρήστη, δώστε μαζί και τις οδηγίες.

Αφαιρέστε όλα τα υλικά συσκευασίας πριν από τη χρήση.



ΣΗΜΑΝΤΙΚΑ ΜΕΤΡΑ ΑΣΦΑΛΕΙΑΣ

Τηρείτε τα βασικά μέτρα ασφάλειας, συμπεριλαμβανομένων των παρακάτω:

- 1 Η συσκευή πρέπει να χρησιμοποιείται αποκλειστικά από ή υπό την επίβλεψη υπεύθυνου ενήλικου. Να χρησιμοποιείτε και να αποθηκεύετε τη συσκευή μακριά από παιδιά.
- 2 Μην τοποθετείτε τη συσκευή σε υγρό, μην τη χρησιμοποιείτε στο μπάνιο, κοντά σε νερό ή σε εξωτερικό χώρο.
- 3 Τοποθετήστε το καλώδιο έτσι ώστε να μην κρέμεται και να μην μπορεί να μπερδευτεί ή να πιαστεί στα πόδια σας.
- 4 Μην σιδερώνετε ρούχα ενώ τα φοράει κάποιος – θα τον τραυματίσετε.
- 5 Μην αγγίζετε την πλάκα του σίδερου και διατηρήστε τη μακριά από το δέρμα σας όταν εκπέμπει ατμό.
- 6 Μην χρησιμοποιείτε το σίδερο εάν βρίσκονται τριγύρω παιδιά.
- 7 Να χρησιμοποιείτε το σίδερο ή να το τοποθετείτε στην πτέρνα του, επάνω σε μια σταθερή, επίπεδη, θερμοανθεκτική επιφάνεια, κατά προτίμηση σε μια σιδερώστρα.
- 8 Μην αφήνετε το σίδερο χωρίς επίβλεψη ενώ είναι συνδεδεμένο στο ρεύμα ή βρίσκεται σε όρθια θέση πάνω στη βάση του στη σιδερώστρα.
- 9 Να αποσυνδέετε το σίδερο από το ρεύμα πριν γεμίσετε το δοχείο νερού, πριν από τον καθαρισμό και μετά από τη χρήση.
- 10 Τοποθετήστε το σίδερο σε όρθια θέση στη βάση του όταν δεν σιδερώνετε.
- 11 Μην γεμίζετε το σίδερο με νερό κατευθείαν από τη βρύση, χρησιμοποιήστε την κανάτα.
- 12 Μην χρησιμοποιείτε εξαρτήματα διαφορετικά από αυτά που παρέχονται από την εταιρεία μας.
- 13 Μην χρησιμοποιείτε τη συσκευή για οποιονδήποτε σκοπό πέραν αυτού που περιγράφεται στις παρούσες οδηγίες.
- 14 Μην χαράζετε την πλάκα του σίδερου – αποφύγετε την επαφή της με κουμπιά, φερμουάρ κ.λπ.
- 15 Η συσκευή διαθέτει μια προστατευτική θερμική ασφάλεια, η οποία πέφτει σε περίπτωση υπερθέρμανσης. Εάν συμβεί κάτι τέτοιο, η συσκευή θα σταματήσει να λειτουργεί και θα πρέπει να την προσκομίσετε για επισκευή.
- 16 Μην χρησιμοποιείτε τη συσκευή εάν πέσει στο έδαφος, υποστεί ζημιά, παρουσιάζει δυσλειτουργίες ή διαρροή.
- 17 Εάν το καλώδιο είναι φθαρμένο, πρέπει να αντικατασταθεί από τον κατασκευαστή, τον αντιπρόσωπό του ή κάποιο εξουσιοδοτημένο πρόσωπο προς αποφυγή κινδύνων.



αποκλειστικά για οικιακή χρήση



ΠΡΙΝ ΑΠΟ ΤΗΝ ΠΡΩΤΗ ΧΡΗΣΗ

- 1 Αφαιρέστε όλες τις ετικέτες, αυτοκόλλητα ή άλλα υλικά συσκευασίας από το σίδερο και την πλάκα του.
- 2 Μην ανησυχήσετε εάν βγει λίγος ατμός από το σίδερο στην αρχή, θα σταματήσει μόλις ζεσταθεί το σίδερο.
- 3 Σιδερώστε ένα παλιό βαμβακερό πανί για να καθαρίσει η πλάκα του σίδερου.
- 4 Πατήστε τα κουμπιά και , 3 ή 4 φορές για να ελέγξετε εάν λειτουργούν.

ΠΡΟΕΤΟΙΜΑΣΙΑ

- 5 Ελέγξτε τις ετικέτες φροντίδας υφασμάτων των ρούχων ().
- 6 Σιδερώστε τα υφάσματα που απαιτούν χαμηλή θερμοκρασία πρώτα, κατόπιν αυτά που απαιτούν μέτρια θερμοκρασία και τέλος αυτά που απαιτούν υψηλή θερμοκρασία .



ΠΛΗΡΩΣΗ

- * Κάντε πρώτα το στεγνό σιδέρωμα, κατόπιν απενεργοποιήστε το σίδερο, γεμίστε το δοχείο

σχέδια	4 εγκοπή	8 πλάκα σιδήρου
1 λυχνία	5 είσοδος νερού	9 οπές ατμού
2 διακόπτης θερμοκρασίας	6 κάλυμμα εισόδου νερού	10 δοχείο νερού
3 ετοιμότητα ατμού	7 ακροφύσιο ψεκασμού	11 πτέρνα

- νερού και προχωρήστε το σιδέρωμα με ατμό.
- 7 Μπορείτε να χρησιμοποιήσετε νερό βρύσης στο σίδερο, αλλά εάν κατοικείτε σε περιοχή όπου το νερό έχει πολλά άλατα, συνιστάται να χρησιμοποιήσετε αποσταγμένο νερό (όχι χημικά αφαλατωμένο νερό).
 - 8 Εάν αγοράσετε αποσταγμένο νερό, βεβαιωθείτε ότι φέρει σήμανση καταλληλότητας για σιδέρωμα.
 - 9 Μη προσθέσετε τίποτα στο νερό – θα προκληθεί βλάβη στο σίδερο.
 - 10 Αποσυνδέστε τη συσκευή από το ρεύμα.
 - 11 Ανοίξτε το κάλυμμα της εισόδου νερού.
 - 12 Γείρετε το σίδερο έως ότου το κάλυμμα της εισόδου νερού να είναι σε κάθετη θέση.
 - 13 Προσθέστε νερό στην είσοδο νερού χρησιμοποιώντας την κανάτα.
 - 14 Μην προσθέτετε το νερό γρήγορα, ώστε να υπάρχει χρόνος διαφυγής του αέρα που βρίσκεται στο δοχείο και να αποτραπεί η δημιουργία αεροπαγίδας.
 - 15 Μη γεμίζετε το δοχείο νερού πάνω από τη στάθμη μέγιστης πλήρωσης, ειδάλως ενδέχεται να διαρρεύσει νερό κατά τη χρήση.
 - 16 Κλείστε το κάλυμμα της εισόδου νερού.
 - 17 Σκουπίστε τυχόν νερό που χύθηκε.





ΕΝΕΡΓΟΠΟΙΗΣΗ

- 18 Τοποθετήστε το σίδερο πάνω στην πτέρνα του.
- 19 Συνδέστε το φις στην πρίζα.
- 20 Γυρίστε τον διακόπτη θερμοκρασίας ώστε να μετακινηθεί η επιθυμητή ρύθμιση (δείτε τον οδηγό παρακάτω) δίπλα στην εγκοπή.
- 21 Θα ανάψει η λυχνία.
- 22 Όταν το σίδερο φτάσει στην καθορισμένη θερμοκρασία, η λυχνία θα σβήσει.
- 23 Κατόπιν θα ανάβει και θα σβήσει καθώς ο θερμοστάτης θα λειτουργεί για διατήρηση της θερμοκρασίας.

οδηγός ρύθμισης θερμοκρασίας

σήμανση ετικετών

ρύθμιση θερμοκρασίας

- | | | |
|---|---|---------|
|  | χαμηλή θερμοκρασία – νάιλον, ακρυλικά, πολυεστέρας | • |
|  | μέτρια θερμοκρασία – μαλλί, μεικτά υφάσματα με πολυεστέρα | •• |
|  | υψηλή θερμοκρασία – βαμβακερά, λινά | •••/max |
|  | μη σιδερώνετε | |

- * Εάν οι οδηγίες στην ετικέτα του ρούχου δεν αντιστοιχούν στον παρόντα οδηγό, ακολουθήστε τις οδηγίες που αναγράφονται στην ετικέτα.

ΜΕΙΩΣΗ ΘΕΡΜΟΚΡΑΣΙΑΣ

- 24 Η μείωση θερμοκρασίας διαρκεί περισσότερο, διότι η συσκευή πρέπει να απολέσει θερμότητα.
- 25 Οργανώστε τα ρούχα για σιδέρωμα ώστε να μην απαιτηθεί μείωση της θερμοκρασίας (σημείο "προετοιμασίας" 6).

ΣΤΕΓΝΟ ΣΙΔΕΡΩΜΑ

- 26 Κάντε πρώτα το στεγνό σιδέρωμα, κατόπιν απενεργοποιήστε το σίδερο, γεμίστε το δοχείο νερού και προχωρήστε το σιδέρωμα με ατμό.
- 27 Περιμένετε έως ότου να σβήσει η λυχνία και κατόπιν ξεκινήστε το σιδέρωμα.

ΣΙΔΕΡΩΜΑ ΜΕ ΑΤΜΟ

28 Εάν σκοπεύετε να χρησιμοποιήσετε ατμό, η ρύθμιση θερμοκρασίας πρέπει να είναι  ή υψηλότερη.

29 Εάν δεν χρησιμοποιήσετε αυτήν τη ρύθμιση, θα πέσει νερό στα ρούχα, όχι ατμός.

30 Περιμένετε έως ότου να σβήσει η λυχνία και κατόπιν ξεκινήστε το σιδέρωμα.

ΨΕΚΑΣΜΟΣ

 Ο ψεκασμός με νερό επηρεάζει κάποια υφάσματα. Κάντε πρώτα δοκιμή σε ένα μη ορατό σημείο του υφάσματος.

31 Βεβαιωθείτε ότι υπάρχει νερό στο δοχείο νερού.

32 Κρατήστε το σίδερο πάνω από το ύφασμα.

33 Στοχεύστε το ακροφύσιο ψεκασμού στο ύφασμα.

34 Πατήστε το κουμπί .

35 Μπορεί να χρειαστεί να το πατήσετε 2 ή 3 φορές για να αντληθεί νερό μέσω του συστήματος.

ΡΙΠΗ ΑΤΜΟΥ

36 Εάν σκοπεύετε να χρησιμοποιήσετε ατμό, η ρύθμιση θερμοκρασίας πρέπει να είναι  ή υψηλότερη.

37 Βεβαιωθείτε ότι υπάρχει νερό στο δοχείο νερού.

38 Κρατήστε το σίδερο πάνω από το ύφασμα.

39 Πατήστε το κουμπί .

40 Μπορεί να χρειαστεί να το πατήσετε 2 ή 3 φορές για να αντληθεί νερό μέσω του συστήματος.

41 Αφήστε να περάσουν 4 δευτερόλεπτα μεταξύ ριπών για να προλάβει ενδιάμεσα να δημιουργηθεί ατμός.

ΚΑΘΕΤΟ ΣΙΔΕΡΩΜΑ

42 Αφαιρέστε ζάρες από κρεμασμένα ρούχα και κουρτίνες ή ταπετσαρίες επίπλων.

43 Βεβαιωθείτε ότι υπάρχει επαρκής αερισμός πίσω από το ύφασμα, ειδικά αν μπορεί να δημιουργηθεί υγρασία και να προκληθεί μούχλα.

44 Βεβαιωθείτε ότι δεν υπάρχει τίποτα πίσω από το ύφασμα που μπορεί να υποστεί ζημιά από τον ατμό.

45 Βεβαιωθείτε ότι δεν υπάρχουν αντικείμενα μέσα στις τσέπες, τα μπατζάκια και τις μανσέτες.

46 Βεβαιωθείτε ότι υπάρχει νερό στο δοχείο νερού.

47 Γυρίστε τον διακόπτη θερμοκρασίας στη θέση **max**.

48 Κρατήστε το σίδερο πάνω από το ύφασμα.

49 Πατήστε το κουμπί .

50 Μπορεί να χρειαστεί να το πατήσετε 2 ή 3 φορές για να αντληθεί νερό μέσω του συστήματος.

51 Αφήστε να περάσουν 4 δευτερόλεπτα μεταξύ ριπών για να προλάβει ενδιάμεσα να δημιουργηθεί ατμός.

ΜΕΤΑ ΑΠΟ ΤΗ ΧΡΗΣΗ

52 Αποσυνδέστε τη συσκευή από το ρεύμα.

53 Ανοίξτε το κάλυμμα της εισόδου νερού.

54 Κρατώντας την πάνω από τον νεροχύτη, αναποδογυρίστε την και αδειάστε το νερό από το δοχείο μέσω της εισόδου νερού.

55 Κλείστε το κάλυμμα της εισόδου νερού.

56 Τοποθετήστε το σίδερο πάνω στην πτέρνα του.

57 Αφήστε τη συσκευή να κρυώσει πλήρως.

58 Όταν κρυώσει, σκουπίστε τυχόν παρουσία υγρασίας και τυλίξτε το καλώδιο ρεύματος γύρω από την πτέρνα του σίδηρου.

59 Αποθηκεύστε το σίδερο σε όρθια θέση πάνω στην πτέρνα του για να αποφευχθεί η διάβρωση και η πρόκληση ζημιάς στην πλάκα του.

ΑΥΤΟΚΑΘΑΡΙΣΜΟΣ

60 Για να αποφευχθεί η συγκέντρωση αλάτων, χρησιμοποιήστε τη λειτουργία αυτοκαθαρισμού τουλάχιστον μία φορά ανά μήνα σε περιοχές με μέτριας σκληρότητας νερό, περισσότερο συχνά αν το νερό σας έχει υψηλότερη σκληρότητα.

* Προϊόντα τα οποία επιστρέφονται κατά τη διάρκεια ισχύος της εγγύησης με φθορές λόγω αλάτων θα υπόκεινται σε χρέωση επισκευής.

61 Θα χρειαστείτε μια λεκάνη ή ένα μεγάλο μπολ για να συλλεχθεί το νερό που θα τρέξει από την πλάκα του σίδηρου.

62 Γεμίστε το δοχείο μέχρι τη στάθμη μέγιστης πλήρωσης.

63 Γυρίστε τον διακόπτη θερμοκρασίας στη θέση **max**.

64 Τοποθετήστε το σίδηρο πάνω στην πτέρνα του.

65 Συνδέστε το φιλτράκι στην πρίζα.

66 Περιμένετε έως ότου να σβήσει η λυχνία.

67 Κρατήστε το σίδηρο πάνω από μια λεκάνη ή ένα μπολ με την πλάκα να κοιτά προς τα κάτω.

68 Πατήστε και κρατήστε πατημένο το κουμπί .

69 Μετακινήστε απαλά το σίδηρο μπρος-πίσω.

70 Το νερό και ο ατμός θα καθαρίσουν τα άλατα και τη σκόνη μέσω της πλάκας του σίδηρου.

* Φροντίστε να μην έρθει σε επαφή το δέρμα σας με το νερό και τον ατμό που διαφεύγει.

71 Συνεχίστε τη διαδικασία έως ότου να αδειάσει το δοχείο νερού.

72 Αφήστε το κουμπί .

73 Αποσυνδέστε το σίδηρο από το ρεύμα και τοποθετήστε το σε όρθια θέση πάνω στην πτέρνα του για να κρυώσει.

74 Όταν κρυώσει, σκουπίστε τυχόν παρουσία υγρασίας και τυλίξτε το καλώδιο ρεύματος γύρω από την πτέρνα του σίδηρου.

75 Αποθηκεύστε το σίδηρο σε όρθια θέση πάνω στην πτέρνα του για να αποφευχθεί η διάβρωση και η πρόκληση ζημιάς στην πλάκα του.

ΚΑΘΑΡΙΣΜΟΣ

76 Αποσυνδέστε το σίδηρο από το ρεύμα και τοποθετήστε το σε όρθια θέση πάνω στην πτέρνα του για να κρυώσει.

77 Καθαρίστε τις εξωτερικές επιφάνειες της συσκευής με ένα υγρό πανί.

78 Αφαιρέστε τις κηλίδες από την πλάκα με λίγο ξύδι.

79 Αποθηκεύστε το σίδηρο σε όρθια θέση πάνω στην πτέρνα του για να αποφευχθεί η διάβρωση και η πρόκληση ζημιάς στην πλάκα του.

ΠΡΟΣΤΑΣΙΑ ΚΑΤΑ ΤΩΝ ΑΛΑΤΩΝ

80 Το φίλτρο προστασίας κατά των αλάτων που είναι ενσωματωμένο στο σίδηρο αποτρέπει τη συσσώρευση αλάτων.

81 Μη χρησιμοποιήσετε προϊόν αφαλάτωσης, διότι θα προκαλέσετε ζημιά στο φίλτρο προστασίας κατά των αλάτων.

ΠΡΟΣΤΑΣΙΑ ΤΟΥ ΠΕΡΙΒΑΛΛΟΝΤΟΣ

Προς αποφυγή περιβαλλοντικών προβλημάτων και προβλημάτων υγείας λόγω επικίνδυνων ουσιών από ηλεκτρικές και ηλεκτρονικές συσκευές, οι συσκευές με αυτό το σύμβολο δεν θα πρέπει να απορρίπτονται με τα λοιπά οικιακά απορρίμματα, αλλά να ανακτώνται, να επαναχρησιμοποιούνται ή να ανακυκλώνονται.



A használati utasítást olvassa el és őrizze meg; és adja tovább a készülékkel együtt, ha azt továbbadja. Használat előtt teljes egészében távolítsa el a csomagolást.

FONTOS ÖVINTÉZKEDÉSEK



Kövesse az alábbi alapvető biztonsági óvintézkedéseket:

- 1 Ezt a készüléket csak egy felelős felnőtt használhatja vagy annak felügyelete mellett használható. A készüléket gyermekek által el nem érhető helyen használja és tárolja.
- 2 Ne tegye a készüléket folyadékba, ne használja fürdőszobában, víz közelében vagy a szabadban.
- 3 Úgy helyezze el a kábelt, hogy az ne lógjon le, ne lehessen benne elesni vagy beleakadni.
- 4 Ne vasaljon olyan ruházatot, amit éppen valaki visel – ez a viselő sérülését okozná.
- 5 Ne nyúljon a vasalótalpához, és maradjon távol az általa kibocsátott gőztől
- 6 A vasalót ne használja gyermekek közelében.
- 7 A vasalót használja, vagy sarkára fektetve helyezze stabil, vízszintes, hőálló felületre, lehetőleg vasalódeszkára.
- 8 Ne hagyja a vasalót őrizetlenül, ha áram alatt van, illetve, ha a vasalódeszkára lett helyezve.
- 9 Húzza ki a vasalót feltöltés előtt, tisztítás előtt; és használat után.
- 10 A vasalót tegye függőleges pozícióba, amikor nem vasal.
- 11 A vasalót ne tölts fel közvetlenül a csapból, használja a kiöntőt.
- 12 Ne használjon más kiegészítőket és tartozékokat, mint amit hozzá adunk.
- 13 A készüléket az utasításokban leírtakon kívül más célra ne használja.
- 14 Ne karcolja meg a vasalótalpat – kerülje a gombokkal, cipzárral, stb. való érintkezését.
- 15 A berendezés túlmelegedés ellen védő biztosítékkal van ellátva, ami túlmelegedés estén kiég. Ebben az esetben a berendezés nem fog működni, és meg kell javíttatni.
- 16 Ne használja a készüléket ha leesett, megsérült, meghibásodott, vagy folyik.
- 17 Ha a kábel megrongálódott, ki kell cseréltetni a gyártóval, egy szerviz munkatársával vagy egy hasonlóan szakképzett személlyel, hogy elkerülje a veszélyeket.









csak háztartási használatra

AZ ELSŐ HASZNÁLAT ELŐTT

- 1 A vasalóról és a vasalótalpról távolítsa el az összes címkét, matricát és csomagolást.
- 2 Ne ijedjen meg, ha a vasaló kezdetben füstöl egy kicsit, ez meg fog szűnni, amint a elemek elpárolognak.
- 3 A vasalótalp megtisztításához vasaljon át egy használaton kívüli pamut anyagot.
- 4 Ellenőrizze a  és  gombokat úgy, hogy 3-4 alkalommal benyomja őket.

ELŐKÉSZÜLETEK

- 5 Ellenőrizze a textil kezelésre vonatkozó jeleket (   ).
- 6 Először azokat az anyagokat vasalja ki, amelyek alacsony hőmérsékletet igényelnek , majd azokat, amelyek közepes hőmérsékletet , végül pedig azokat, amelyeket magas hőmérsékleten kell vasalni .

MEGTÖLTÉS

- * Először végezze el a száraz vasalást, majd kapcsolja ki a vasalót, töltsd meg a tartályt és kezdje el a gőzölős vasalást.
- 7 A vasalót használhatja csapvízzel, de ha az ön háztartásában kemény a víz, akkor használjon desztillált vizet (nem kémiailag vízkömentesített vizet).
- 8 Ha desztillált vizet vásárol, ellenőrizze, hogy vasalók számára megfelelő-e.
- 9 Ne adjon semmit hozzá a vízhez – ez tönkretenné a vasalót.
- 10 Húzza ki a készüléket.
- 11 Nyissa ki a vízbeöntő fedelét

rajzok	4 rovátka	8 vasalótalp
1 fény	5 vízbeöntő	9 gőz nyílások
2 hőmérséklet szabályozó	6 vízbeöntő fedél	10 tartály
3 rendelkezésre álló gőz	7 permetező fúvóka	11 sarok





- 12 Döntse meg a vasalót addig, amíg a vízbeöntő fedél függőleges irányba nem kerül.
- 13 A kiöntővel töltsön vizet a vízbeöntőbe.
- 14 Lassan töltsé, hogy a levegő a tartályból távozni tudjon és ezzel elkerülje a légelzáródást.
- 15 Ne töltsé túl a tartály max jelénél, ellenkező esetben a víz használat közben ki fog folyni.
- 16 Hajtsa le a vízbeöntő fedelét.
- 17 Törölje le, ha melléfolyt víz.

BEKAPCSOLÁS

- 18 Tegye a vasalót a sarkára.
- 19 Tegye be a dugót a csatlakozó aljzatba.
- 20 Arovátka mellett fordítsa a hőmérséklet szabályozót a kívánt beállításra (lásd az utasításokat lejjebb).
- 21 A fény kigyullad.
- 22 A jelzőfény kikapcsol, amikor a vasaló eléri a beállított hőmérsékletet.
- 23 Ezután be- és ki fog kapcsolni, ahogy termosztát működik, hogy fenntartsa a kívánt hőmérsékletet.

hőmérséklet beállítási útmutató

címke jelölések

-  langyos – nejlon, akril, polieszter
-  meleg – gyapjú, polieszter keverékek
-  forró – pamut, vászon
-  nem vasalható

hőmérséklet beállítás



- * Ha a textil címkéjén lévő utasítások eltérnek az útmutatóban leírtaktól, akkor kövesse a címkén található utasításokat.

A HŐMÉRSÉKLET CSÖKKENTÉSE

- 24 A hőmérséklet csökkentése több időt vesz igénybe, mivel a készülék hőt kell, hogy veszítsen.
- 25 Vasalnivalóját úgy szervezze meg, hogy ne kelljen vasalás közben a hőmérsékletet csökkentenie. (lásd 6. pont, "előkészületek").

SZÁRAZ VASALÁS

- 26 Először végezze el a száraz vasalást, majd kapcsolja ki a vasalót, töltsé meg a tartályt és kezdje el a gőzölős vasalást.
- 27 Várja meg, amíg a fény kiaszik, majd kezdje meg a vasalást.



GŐZÖLŐS VASALÁS

- 28 Ha gőzölni szeretne, a hőmérsékletet  vagy magasabb hőfokra állítsa.
- 29 Ha ennél alacsonyabb, akkor a ruhákra gőz helyett víz fog kerülni.
- 30 Várja meg, amíg a fény kiaszik, majd kezdje meg a vasalást.

PERMETEZÉS

- * A vízpecsét rosszat tehet bizonyos anyagoknak. Először próbálja ki az anyag egy rejtett részén.
- 31 Ellenőrizze, hogy van-e víz a tartályban.
 - 32 Emelje fel a vasalót az anyagról.
 - 33 Célozza a permetező fúvókát az anyag felé.
 - 34 Nyomja meg a  gombot.
 - 35 Nyomja meg 2 – 3 alkalommal, hogy a vizet átpumpálja a rendszeren.

GŐZ KILÖVELÉSE

- 36 Ha gőzölni szeretne, a hőmérsékletet  vagy magasabb hőfokra állítsa.
- 37 Ellenőrizze, hogy van-e víz a tartályban.
- 38 Emelje fel a vasalót az anyagról.
- 39 Nyomja meg a  gombot.
- 40 Nyomja meg 2 – 3 alkalommal, hogy a vizet átpumpálja a rendszeren.
- 41 A kilövellések között tartson 4 mp szünetet, hogy a gőz termelődni tudjon.

FÜGGŐLEGES VASALÁS

- 42 Távolítsa el a ráncokat/redőket a lógó ruhákról, függönyökről, és a bútor anyagokról.
- 43 Ellenőrizze, hogy az anyag megfelelő szellőzése biztosított-e, mert ellenkező esetben a nedvesség összegyűlhet, ami penészt okozhat.
- 44 Bizonyosodjon meg róla, hogy az anyag mögött semmi olyasmi nincs, amit a gőz tönkretenne.
- 45 Ellenőrizze, hogy a zsebek, hajtókák és mandzsetták üresek-e.
- 46 Ellenőrizze, hogy van-e víz a tartályban.
- 47 A hőmérséklet szabályozót állítsa **max** állásba.
- 48 Emelje fel a vasalót az anyagról.
- 49 Nyomja meg a  gombot.
- 50 Nyomja meg 2 – 3 alkalommal, hogy a vizet átpumpálja a rendszeren.
- 51 A kilövellések között tartson 4 mp szünetet, hogy a gőz termelődni tudjon.

HASZNÁLAT UTÁN

- 52 Húzza ki az eszközt.
- 53 Nyissa ki a vízbeöntő fedelét
- 54 Tartsa mosdókagyló fölé, fordítsa fejjel lefelé és engedje le a vizet a tartályból a vízbeöntőn keresztül.
- 55 Hajtsa le a vízbeöntő fedelét.
- 56 Tegye a vasalót a sarkára.
- 57 Várja meg, amíg teljesen kihűl.
- 58 Amikor már hideg, törölje teljesen szárazra, és tekerje a kábelt a sarok köré.
- 59 A vasalót a sarkán tárolja, hogy elkerülje a korróziót, és a vasalótalp megrongálódását.

ÖNTISZTÍTÁS

- 60 Hogy elkerülje a vízkő képződést, használja az öntisztító funkciót normál víznél havonta legalább egyszer, ha pedig a háztartásában kemény a víz, akkor ennél gyakrabban.
- ✳ Azoknak a garanciás termékeknek a javításáért, amelyeknek vízkő okozta a meghibásodását, díjat számítunk fel.
- 61 Szüksége lesz egy lavorra, vagy egy nagy tálra, hogy összegyűjtse a vasalótalpból kifolyó vizet.
- 62 Töltse a tartályt fel a max jelig.
- 63 A hőmérséklet szabályozót állítsa **max** állásba.
- 64 Tegye a vasalót a sarkára.
- 65 Tegye be a dugót a csatlakozó aljzatba.
- 66 Várja meg, amíg a fény kialszik.
- 67 Tartsa a vasalót a lavór, vagy tál fölé, a vasalótalppal lefelé.
- 68 Nyomja meg a  gombot, és tartsa lenyomva.
- 69 Óvatosan mozgassa a vasalót előre-hátra.
- 70 A víz és a gőz kimossa a vízkövet és a port a vasalótalpból.
- ✳ Tartózkodjon a távozó víztől és gőztől.
- 71 Folytassa a műveletet addig, amíg a tartály ki nem ürül.

72 Engedje fel a  gombot.

73 Húzza ki a vasalót, majd tegye a sarkára, hogy kihűljön.

74 Amikor már hideg, törölje teljesen szárazra, és tekerje a kábelt a sarok köré.

75 A vasalót a sarkán tárolja, hogy elkerülje a korróziót, és a vasalótalp megrongálódását.

TISZTÍTÁS

76 Húzza ki a vasalót, majd tegye a sarkára, hogy kihűljön.

77 A készülék külső felületét egy nedves ruhával tisztítsa meg.

78 A vasalótalpon lévő foltokat távolítsa el egy kevés ecettel.

79 A vasalót a sarkán tárolja, hogy elkerülje a korróziót, és a vasalótalp megrongálódását.

VÍZKŐTELENÍTÉS

80 A vasalóba beépített vízkőmentesítő szer segít megelőzni a vízkő kialakulását.

81 Ne használjon vízkőoldó megoldást, mert ez tönkreteszi a vasaló vízkőmentesítő szerét.

KÖRNYEZETVÉDELEM

Hogy elkerülje az elektromos és elektronikus termékekben levő veszélyes anyagok által okozott környezeti és egészségügyi problémákat, az ilyen jellel jelölt készülékeket nem szabad a szét nem válogatott városi szemétbe tenni, hanem össze kell gyűjteni, újra fel kell dolgozni és újra kell hasznosítani.



Talimatları okuyun, güvenli bir yerde saklayın, gerekirse cihazla birlikte aktarın.
Kullanmadan önce cihazın tüm ambalajını çıkarın.

ÖNEMLİ GÜVENLİK KURALLARI



Aşağıdakiler dahil, tüm temel güvenlik önlemlerini izleyin:

- 1 Bu cihaz sadece sorumlu bir yetişkin tarafından veya onun gözetimi altında kullanılmalıdır.
Cihazı, çocukların erişemeyeceği konumlarda kullanın ve saklayın.
- 2 Cihazı sıvıya daldırmayın; banyoda, su yakınında veya dış mekanlarda kullanmayın.
- 3 Elektrik kablosunu herhangi bir cismin üzerinden sarkmayacak ve takılma veya tökezlenmeye izin vermeyecek şekilde yönlendirin.
- 4 Gıysileri, insanların üzerindeyken ütülemeyin, giyen kişiyi yaralayabilirsiniz.
- 5 Ütünün tabanına dokunmayın ve yaydığı buhardan uzak durun.
- 6 Ütüyü, çocukların yakın çevresinde kullanmayın.
- 7 Ütüyü sağlam, düz ve ısıya dayanıklı bir yüzey, tercihen bir ütü masası üzerinde kullanın veya arka desteği üzerinde dikey konuma getirin.
- 8 Ütüyü prize takılı durumda veya ütü masası üzerinde gözetimsiz bırakmayın.
- 9 Ütüyü su doldurmadan veya ütüyü temizlemeden önce ve ütüyü kullandıktan sonra fişini prizden çekin.
- 10 Ütüyü kullanmadığınız zaman arka desteği üzerinde dikey konuma getirin.
- 11 Ütüyü doğrudan musluktan akan suyla doldurmayın, su kabını kullanın.
- 12 Size sağladığımız aksesuar ve ek parçalar dışındaki ürünleri kullanmayın.
- 13 Cihazı, bu talimatlarda belirtilenler dışında bir amaçla kullanmayın.
- 14 Ütü tabanını çizmeyin; gıysilerdeki düğme, fermuar, vb. metal kısımlara dikkat edin.
- 15 Cihaz, aşırı ısındığında patlayabilen koruyucu bir termal sigortaya sahiptir. Bu durumda, cihaz çalışmayı durduracaktır ve onarılması için servise götürülmelidir.
- 16 Yere düştüyse, hasarlıysa, hatalı çalışıyor veya sızıntı yapıyorsa, cihazı çalıştırmayın.
- 17 Hasarlı elektrik kabloları, güvenlik açısından sadece üretici, üreticinin yetkili servisleri veya benzer niteliklere sahip kişiler tarafından değiştirilmelidir.









sadece ev içi kullanım

İLK KULLANIMDAN ÖNCE

- 1 Ütude ve tabanında bulunan tüm etiket, çıkartma veya ambalajı çıkarın.
- 2 Ütünün başlangıçta bir miktar duman çıkarması normaldir, endişelenmeyin. Isınma devreleri kullanılmaya devam edildiğinde, bu durum sona erecektir.
- 3 Ütünün tabanını temizlemek için eski bir pamuklu kumaş parçasını ütüleyin.
- 4 İşlevlerini kontrol etmek için,  ve  düğmelerine 3 veya 4 kez basın.

HAZIRLANMA

- 5 Tekstil bakım sembollerini kontrol edin (   .
- 6 Ütülemeye ilk olarak düşük ısı  gerektiren kumaşlarla başlayın, sonra orta ısı  gerektiren kumaşlarla devam edin ve son olarak yüksek ısı  gerektiren kumaşlarla tamamlayın.

DOLDURMA

- * Önce kuru ütülerinizi tamamlayın, ardından cihazı kapatın, hazneyi suyla doldurun ve buharlı ütünüze başlayın.
- 7 Ütü musluk suyuyla kullanılabilir, ancak suların kireçli olduğu bir bölgede yaşıyorsanız, kireci kimyasal yöntemlerle arındırılmamış saf su kullanmalısınız.
- 8 Damıtık su satın alıyorsanız, ütüler için uygun olup olmadığını kontrol edin.
- 9 Suya herhangi bir madde eklemeyin, ütüye zarar verebilirsiniz.
- 10 Cihazın fişini prizden çekin.
- 11 Su girişi kapağını açın
- 12 Ütüyü, su girişi kapağı dikey olana dek kaldırın.

çizimler	4 çentik	8 taban
1 lamba	5 su girişi	9 buhar delikleri
2 ısı kumandası	6 su girişi kapağı	10 hazne
3 buhar açık	7 su püskürtme ağız	11 arka destek





- 13 Su kabındaki suyu, ütünün su girişine dökün.
 14 Haznenin içindeki havanın dışarı çıkabilmesi ve hava kabarcığı oluşmasını önlemek için yavaş hareket edin.
 15 Dolum sırasında, haznenin üzerinde yer alan "max" işaretini geçmeyin, aksi takdirde kullanım sırasında su taşacaktır.
 16 Su girişi kapağını kapatın.
 17 Dökülen suları bir bezle silin.

CİHAZI ÇALIŞTIRMA

- 18 Ütüyü, arka desteği üzerinde dikey konuma getirin.
 19 Fişi prize takın.
 20 Isı kumandasını, istediğiniz ayar (bkz. aşağıda verilen kılavuz) çentiğın yanına gelecek şekilde çevirin.
 21 Lamba yanacaktır.
 22 Ütü ayarlanan sıcaklığa ulaştığında, lamba sönecektir.
 23 Termostat, ütünün kullanımı sırasında ısıyı ayarlanan seviyede muhafaza etmek için zaman zaman devreye girer veya devre dışı kalır.

ısı ayar kılavuzu

etiket işaretleri

-  soğuk – naylon, akrilikler, polyester
 ılık – yün, polyester karışımları
 sıcak – pamuk, keten
 ütülemeyin

ısı ayarı

- ••
 •••/max

- * Kumaş etiketinin üzerinde yer alan talimatlar, bu kılavuzda yer alanlardan farklıysa, etiket üzerindeki talimatları dikkate alın.

ISIYI DÜŞÜRME

- 24 Cihazın soğuması gerekeceğinden, ısıyı düşürmek daha uzun sürer.
 25 Isıyı düşürmek zorunda kalmamak için, ütöleme işleminizi önceden planlayın ("hazırlanma" madde 6).

KURU ÜTÜLEME

- 26 Önce kuru ütülerinizi tamamlayın, ardından cihazı kapatın, hazneyi suyla doldurun ve buharlı ütünüze başlayın.
 27 Lamba sönene dek bekleyin, sonra ütölemeye başlayın.

BUHARLI ÜTÜLEME

- 28 Buhar kullanmayı istiyorsanız, ısı ayarı  veya üzeri olmalıdır.
 29 Aksi takdirde gysilerinizde buhar değil, su damlacıkları olacaktır.
 30 Lamba sönene dek bekleyin, sonra ütölemeye başlayın.

SU PÜSKÜRTME

- * Su damlacıkları bazı kumaşlarda iz bırakabilir. Su püskürtme işleminden önce, kumaşın görünmeyen bir yerinde bunu test edin.
 31 Haznede yeterli su olup olmadığını kontrol edin.
 32 Ütüyü kumaşın üzerinden kaldırın.
 33 Su püskürtme ağızını kumaşa doğru yöneltin.

34  düğmesine basın.

35 Suyu sistemden pompalamak için düğmeye 2 veya 3 kez basmanız gerekebilir.

BUHAR ŞOKU

36 Buhar kullanmayı istiyorsanız, ısı ayarı  veya üzeri olmalıdır.

37 Haznede yeterli su olup olmadığını kontrol edin.

38 Ütüyü kumaşın üzerinden kaldırın.

39  düğmesine basın.

40 Suyu sistemden pompalamak için düğmeye 2 veya 3 kez basmanız gerekebilir.

41 Buharın oluşabilmesi için iki şok uygulaması arasında en az 4 saniye bekleyin.

DİKEY BUHAR VERME

42 Askıdaki giysilerde, asılı perdelerde ve döşemelik kumaşlarda olan kırışıklıkları giderir.

43 Kumaşın arkasında yeterli havalandırma olup olmadığını kontrol edin, aksi takdirde nem birikerek küflenmeye yol açabilir.

44 Kumaşın arkasında buhardan zarar görebilecek herhangi bir şey olmamasına dikkat edin.

45 Ceplerin, duble paçaların ve manşetlerin içinde herhangi bir cisim olup olmamasına dikkat edin.

46 Haznede yeterli su olup olmadığını kontrol edin.

47 Isı kumandasını **max** simgesine ayarlayın.

48 Ütüyü kumaşın üzerinden kaldırın.

49  düğmesine basın.

50 Suyu sistemden pompalamak için düğmeye 2 veya 3 kez basmanız gerekebilir.

51 Buharın oluşabilmesi için iki şok uygulaması arasında en az 4 saniye bekleyin.

KULLANDIKTAN SONRA

52 Cihazın fişini prizden çekin.

53 Su girişi kapağını açın

54 Bir lavabonun üzerinde ters çevirin ve haznedeki suyu, su girişi yoluyla boşaltın.

55 Su girişi kapağını kapatın.

56 Ütüyü, arka desteği üzerinde dikey konuma getirin.

57 Ütünün tamamen soğumasını bekleyin.

58 Soğuduğunda, bir bezle nemini silin ve kablosunu arka desteğinin üzerine sarın.

59 Ütüyü, tabanının aşınmasını ve hasar görmesini önlemek için arka desteği üzerinde saklayın.

KENDİ KENDİNİ TEMİZLEME

60 Kireç birikimini önlemek için, normal kireç oranına sahip suların olduğu bölgelerde ayda en az bir kez, sert, kireçli suların olduğu bölgelerde daha sık aralıklarla ütünün kendini temizleme işlevini çalıştırın.

✳️ Garanti kapsamında kireç nedeniyle arızalı olarak gelen ürünlerin onarımları ücrete tabi olacaktır.

61 Tabandan gelen suyu toplamak için bir lavaboya veya geniş bir kaba gerek duyacaksınız.

62 Hazneyi "max" işaretine kadar suyla doldurun.

63 Isı kumandasını **max** simgesine ayarlayın.

64 Ütüyü, arka desteği üzerinde dikey konuma getirin.

65 Fişi prize takın.

66 Lamba sönene dek bekleyin.

67 Ütüyü, lavabo veya geniş kabın üzerinde, tabanı aşağı bakacak şekilde tutun.

68  düğmesine basın ve basılı tutun.

69 Ütüyü yavaşça ileri geri hareket ettirin.

70 Su ve buhar, kireci ve tozu tabandan dışarı akıtacaktır.

✳️ Ütüden çıkacak su ve buhardan uzak durun.

71 Hazne boşalana dek işleme devam edin.

72  düğmesine basmayı bırakın.

73 Ütünün fişini prizden çekin ve soğuması için arka desteği üzerinde dikey konuma getirin.

74 Soğuduğunda, bir bezle nemini silin ve kablosunu arka desteğinin üzerine sarın.

75 Ütüyü, tabanının aşınmasını ve hasar görmesini önlemek için arka desteği üzerinde saklayın.

TEMİZLEME

76 Ütünün fişini prizden çekin ve soğuması için arka desteği üzerinde dikey konuma getirin.

77 Cihazın dış yüzeylerini nemli bir bezle silerek temizleyin.

78 Ütünün tabanındaki lekeleri, az miktarda sirke ile giderin.

79 Ütüyü, tabanının aşınmasını ve hasar görmesini önlemek için arka desteği üzerinde saklayın.

KİREÇ ÖNLEME

80 Ütünüze entegre edilmiş kireç önleme özelliği, kireç birikimini engellemeye yardımcı olur.

81 Kimyasal kireç giderici bir solüsyon kullanmayın, kireç önleme özelliğine zarar verirsiniz.

ÇEVRE KORUMA

Elektrikli ve elektronik cihazlardaki tehlikeli maddelerin neden olduğu çevre ve sağlık sorunlarını önlemek amacıyla bu simge ile işaretlenen cihazlar, genel atık konteynerlerine değil, geri dönüşüm konteynerlerine bırakılmalıdır.



Citiți instrucțiunile, păstrați-le într-un loc sigur; dacă dați aparatul altcuiva, nu uitați să dați și instrucțiunile. Îndepărtați toate ambalajele înainte de folosire.

PREVEDERI IMPORTANTE DE SIGURANȚĂ



Respectați măsurile de siguranță de bază, inclusiv:

- 1 Acest aparat trebuie folosit doar de către, ori sub supravegherea unui adult responsabil. Nu folosiți lângă și nu depozitați aparatul la îndemâna copiilor.
- 2 Nu puneți aparatul în lichid, nu îl folosiți în baie, lângă apă sau afară.
- 3 Așezați cablul în așa fel încât să nu atârne, ca să nu poată fi prins sau agățat.
- 4 Nu călcați hainele în timp ce sunt purtate - purtătorul lor va fi rănit.
- 5 Nu atingeți talpa și ferii-vă de aburii pe care îi emite.
- 6 Nu folosiți fierul de călcat în apropierea copiilor.
- 7 Folosiți fierul sau montați-l pe suportul său, pe o suprafață stabilă, nivelată, termorezistentă, de preferat pe placa de călcat.
- 8 Nu lăsați fierul de călcat nesupravegheat cât timp este în priză sau cât timp este pe placa de călcat.
- 9 Înainte de a-l umple, curăța și după utilizare, scoateți fierul de călcat din priză.
- 10 Când nu călcați, așezați fierul de călcat în poziție verticală.
- 11 Nu umpleți fierul de călcat direct la robinet, folosiți un recipient.
- 12 Nu folosiți alte accesorii sau atașamente decât cele furnizate de noi.
- 13 Nu folosiți aparatul în niciun alt scop decât cel descris în aceste instrucțiuni.
- 14 Nu zgâriați talpa - evitați nasturii, fermoarele etc.
- 15 Aparatul este prevăzut cu o siguranță termică, ce va sări în cazul supraîncălzirii. Dacă se întâmplă asta, aparatul nu va mai funcționa și va trebui returnat pentru a fi reparat.
- 16 Nu utilizați aparatul dacă l-ați scăpat pe jos sau este deteriorat, sau dacă nu funcționează corect sau are scurgeri.
- 17 În cazul în care cablul este deteriorat, trebuie înlocuit de către fabricant, agentul de service sau orice altă persoană calificată, pentru a evita accidente.









exclusiv pentru uz casnic

ÎNAINTE DE PRIMA UTILIZARE

- 1 Îndepărtați toate etichetele, autocolantele sau ambalajele de pe fierul de călcat și de pe talpa sa.
- 2 Nu vă faceți griji dacă la început fierul de călcat scoate puțin fum; acesta va dispărea odată ce elementele se încălzesc.
- 3 Pentru a curăța talpa, călcați o cârpă veche din bumbac.
- 4 Apăsați butoanele  and  de 3 sau 4 ori, pentru a le verifica.

PREGĂTIRE

- 5 Consultați simbolurile de manevrare a materialelor (   ).
- 6 Călcați mai întâi materialele care necesită temperaturi mai joase , apoi pe cele ce necesită temperaturi medii , și terminați cu cele ce necesită temperaturi înalte .

UMPLERE

- * Prima oară călcați uscat, apoi opriți fierul, umpleți rezervorul și călcați cu abur.
- 7 Fierul de călcat poate fi folosit cu apă de la robinet, însă dacă locuiți într-o zonă cu apă dură, trebuie să folosiți apă distilată (apă nedetartrată chimic).
- 8 Atunci când cumpărați apă distilată, asigurați-vă că este specificată utilizarea pentru fierul de călcat.
- 9 Nu adăugați nimic în apă – veți deteriora fierul de călcat.
- 10 Scoateți aparatul din priză.
- 11 Deschideți capacul orificiului de umplere cu apă.

schite	4 locaș	8 talpă
1 bec	5 intrare apă	9 orificii de eliminare a aburului
2 control temperatură	6 capac orificiu de intrare a apei	10 rezervor
3 abur disponibil	7 duză pulverizator	11 suport





- 12 Înclinați fierul până când capacul orificiului de umplere cu apă este vertical.
- 13 Turnați apă din recipient în orificiul pentru apă.
- 14 Turnați lent, pentru a permite aerului din rezervor să iasă, evitând crearea unui dop de aer.
- 15 Nu umpleți peste semnul max de pe rezervor; în caz contrar, apa se va scurge în timpul folosirii aparatului.
- 16 Închideți capacul orificiului de umplere cu apă.
- 17 Ștergeți apa vărsată.

PORNIRE

- 18 Așezați fierul pe talpă.
- 19 Băgați întrerupătorul în priză.
- 20 Rotiți comutatorul de temperatură la setarea dorită (vezi ghidul de mai jos) de lângă locaș.
- 21 Becul se va aprinde.
- 22 Când fierul de călcat atinge temperatura setată, becul se va stinge.
- 23 Apoi se va aprinde și se va stinge, pe măsură ce termostatul va fi activat și dezactivat pentru a menține temperatura.

ghid pentru setarea temperaturii

specificații etichetă

-  rece – nailon, fibre acrilice, poliester
-  cald – lână, amestecuri din poliester
-  fierbinte – bumbac, lenjerie
-  a nu se călca

setare temperatură

-
-
- /max

- * Dacă instrucțiunile de pe eticheta materialului diferă de cele din acest ghid, urmați instrucțiunile de pe etichetă.

REDUCEREA TEMPERATURII

- 24 Reducerea temperaturii durează mai mult, deoarece aparatul trebuie să piardă din căldură.
- 25 Organizați-vă în așa fel încât să nu trebuiască să reduceți temperatura (punctul 6 „pregătire”).

CĂLCARE USCATĂ

- 26 Prima oară călcați uscat, apoi opriți fierul, umpleți rezervorul și călcați cu abur.
- 27 Așteptați ca becul să se stingă, apoi începeți să călcați.



CĂLCAREA CU ABURI

- 28 Dacă intenționați să folosiți aburii, temperatura trebuie setată pe  sau o valoare mai mare.
- 29 în caz contrar, fierul nu va elimina aburi, ci apă pe haine.
- 30 Așteptați ca becul să se stingă, apoi începeți să călcați.

PULVERIZARE

- * Stropirea cu apă afectează unele materiale. Testați mai întâi pe o porțiune ascunsă a materialului.
- 31 Verificați dacă există apă în rezervor.
 - 32 Ridicați fierul de pe material.
 - 33 Îndreptați duza pulverizatorului pe material.
 - 34 Apăsăți butonul .
 - 35 Este posibil să trebuiască să o apăsați de 2 sau 3 ori pentru a pulveriza apa.

STROPIREA CU ABURI

- 36 Dacă intenționați să folosiți aburii, temperatura trebuie setată pe  sau o valoare mai mare.
- 37 Verificați dacă există apă în rezervor.
- 38 Ridicați fierul de pe material.
- 39 Apăsați butonul .
- 40 Este posibil să trebuiască să o apăsați de 2 sau 3 ori pentru a pulveriza apa.
- 41 Așteptați 4 secunde între stropiri, pentru a permite aburului să se formeze.



CĂLCAREA VERTICALĂ CU ABURI

- 42 Neteziți cutele hainelor aflate pe umerăș, perdelelor suspendate și materialelor de pe mobilă.
- 43 Asigurați-vă că există suficientă ventilație în spatele materialului; în caz contrar, se poate umezi, cauzând mucegai.
- 44 Verificați ca în spatele materialului să nu fie nimic care ar putea să fie deteriorat de aburi.
- 45 Verificați dacă buzunarele și manșetele sunt goale.
- 46 Verificați dacă există apă în rezervor.
- 47 Setați temperatura la **max**.
- 48 Ridicați fierul de pe material.
- 49 Apăsați butonul .
- 50 Este posibil să trebuiască să o apăsați de 2 sau 3 ori pentru a pulveriza apa.
- 51 Așteptați 4 secunde între stropiri, pentru a permite aburului să se formeze.

DUPĂ UTILIZARE

- 52 Scoateți aparatul din priză.
- 53 Deschideți capacul orificiului de umplere cu apă.
- 54 Țineți-l deasupra chiuvetei, întoarceți-l invers și scurgeți apa din rezervor prin orificiul de admisie a apei.
- 55 Închideți capacul orificiului de umplere cu apă.
- 56 Așezați fierul pe talpă.
- 57 Lăsați-l să se răcească complet.
- 58 Când s-a răcit, ștergeți-l și rulați cabul în jurul suportului.
- 59 Depozitați fierul de călcat cu talpa în jos, pentru a evita coroziunea sau deteriorarea tălpii.

CURĂȚARE AUTOMATĂ

- 60 Pentru a preveni depunerea de sedimente, folosiți funcția de curățare automată cel puțin o dată pe lună în zonele cu apă normală, și mai des în zonele cu apă dură.
- * Produsele aflate în garanție, returnate din cauza defecțiunilor provocate de particule de calcar, vor fi reparate aplicându-se un preț de reparare.
- 61 Veți avea nevoie de un lighean sau de un vas mai mare pentru a scurge apa ce iese prin talpă.
- 62 Umpleți rezervorul până la semnul max.
- 63 Setați temperatura la **max**.
- 64 Așezați fierul pe talpă.
- 65 Băgați întrerupătorul în priză.
- 66 Așteptați ca becul să se stingă.
- 67 Țineți fierul deasupra ligheanului sau vasului, cu talpa în jos.
- 68 Apăsați butonul  și mențineți-l apăsat.
- 69 Mișcați ușor fierul înainte și înapoi.
- 70 Apa și aburul vor spăla depunerile și praful prin talpă.
- * Feriți-vă de apa și de vaporii evaporăți.
- 71 Continuați până când rezervorul s-a golit.
- 72 Eliberați butonul .
- 73 Scoateți fierul din priză și așezați-l pe suport pentru a se răci.

- 74 Când s-a răcit, ștergeți-l și rulați cabul în jurul suportului.
75 Depozitați fierul de călcat cu talpa în jos, pentru a evita coroziunea sau deteriorarea tălpii.

CURĂȚAREA

- 76 Scoateți fierul din priză și așezați-l pe suport pentru a se răci.
77 Curățați suprafețele exterioare ale aparatului cu o cârpă umedă.
78 Îndepărtați petele de pe talpă cu puțin oțet.
79 Depozitați fierul de călcat cu talpa în jos, pentru a evita coroziunea sau deteriorarea tălpii.

ANTI-DEPUNERI

- 80 Agentul anti-depuneri încorporat în fierul de călcat ajută la prevenirea depunerii de sedimente.
81 Nu folosiți soluții de detartrare; veți distruge agentul anti-depuneri.



PROTEJAREA MEDIULUI

Pentru a evita probleme de mediu și sănătate cauzate substanțele periculoase din aparatele electrice și electronice, aparatele marcate cu acest simbol nu trebuie aruncate direct la gunoi, ci trebuie recuperate, refolosite sau reciclate.



Прочетете инструкциите, запазете ги и ги предавайте, ако предавате и уреда. Отстранете всички опаковки преди употреба.

ВАЖНИ ПРЕДПАЗНИ МЕРКИ



Следвайте основните мерки за безопасност, включително:

- 1 Уредът трябва да се използва само от или под надзора на отговорно пълнолетно лице. Използвайте и съхранявайте уреда далеч от достъп на деца.
- 2 Не поставяйте уреда в течност, не го използвайте в баня, в близост до вода или на открито.
- 3 Разположете кабела така, че да не виси и да няма опасност от заплитане или препъване в него.
- 4 Не гладете дрехи, докато са облечени – ще нараните лицето, което ги носи.
- 5 Не докосвайте плочата и се пазете от парата, която излъчва.
- 6 Не използвайте ютията в близост до деца.
- 7 Използвайте ютията или я поставяйте върху стабилни, равни, топлоустойчиви повърхности, за предпочитане на дъска за гладене.
- 8 Не оставяйте ютията без надзор, докато е включена в захранването или докато е изправена върху дъската.
- 9 Изключвайте ютията от захранването преди да я пълните, почиствате и след употреба.
- 10 Поставяйте ютията изправена, когато не гладите.
- 11 Не пълнете ютията директно от чешмата, използвайте каната.
- 12 Не използвайте аксесоари или приставки, различни от тези, предоставени от нас.
- 13 Не използвайте уреда за други цели, освен тези, описани в настоящите инструкции.
- 14 Не драскайте плочата – избягвайте копчета, ципове и др.
- 15 Уредът има термopредпазител, който ще изгори, ако той прегрее. Ако това се случи, уредът ще престане да работи и трябва да бъде върнат за ремонт.
- 16 Не използвайте уреда, ако бъде изпуснат или повреден, или ако има неизправности или течове.
- 17 Ако кабелът е повреден, той трябва да се подмени от производителя, негов представител за сервизно обслужване или друго квалифицирано за тази цел лице, за да се избегне всякакъв риск.









само за домашна употреба

ПРЕДИ ПЪРВОНАЧАЛНО ИЗПОЛЗВАНЕ

- 1 Отстранете всички етикети, стикери или опаковки от ютията и плочата.
- 2 Не се притеснявайте, ако в началото ютията пуши малко, това ще спре, когато елементът се вулканизира.
- 3 Изгладете старо парче памучен плат, за да почистите плочата.
- 4 Натиснете бутоните  и  3 или 4 пъти, за да ги проверите.

ПОДГОТОВКА

- 5 Проверете за символи за грижа за текстила (, , , ).
- 6 Първо гладете тъканите, които се нуждаят от ниска температура , след което тези със средна температура , и завършете с онези, които се нуждаят от висока температура .

ПЪЛНЕНЕ

- * Първо извършете сухото гладене, след това изключете ютията, напълнете резервоара и продължете с гладенето с пара.
- 7 Ютията може да се използва с чешмяна вода, но ако живеете в район с твърда вода, трябва да използвате дестилирана вода (не химически пречистена вода).
- 8 Ако купувате дестилирана вода, проверете дали е маркирана като подходяща за ютии.

илюстрации	4 прорез	8 плоча
1 лампичка	5 отделение за вода	9 отвори за пара
2 контрол на температурата	6 капаче за вода	10 резервоар
3 налична пара	7 дюза за пръскане	11 долна част





- 9 Не добавяйте нищо към водата – ще повредите ютията.
- 10 Изключете уреда от контакта.
- 11 Отворете капачето за водата.
- 12 Наклонете ютията, докато капачето за водата стане вертикално.
- 13 Изсипете вода от каната в отделението за вода.
- 14 Сипвайте бавно, за да позволите на въздуха в резервоара да излезе и да не се получи въздушна тапа.
- 15 Не пълнете над максималната маркировка на резервоара или водата ще се излее при употреба.
- 16 Затворете капачето за водата.
- 17 Избършете разлятото.

ВКЛЮЧВАНЕ

- 18 Поставете ютията изправена.
- 19 Включете щепсела в захранващия контакт.
- 20 Завъртете контрола за температурата до настройката, която искате (вж. указанията по-долу) до прореза.
- 21 Лампичката ще светне.
- 22 Когато ютията достигне зададената температура, Лампичката ще изгасне.
- 23 След това ще се включва и изключва заедно с термостата, докато той поддържа температурата.

указания за настройка на температурата

маркировка на етикет

-  хладно – найлон, акрил, полиестер
-  топло – вълна, полиестерни смеси
-  горещо – памук, лен
-  не гладете

настройка на температура



- * Ако инструкциите на етикета на тъканта се различават от тези указания, следвайте инструкциите на етикета.

НАМАЛЯВАНЕ НА ТЕМПЕРАТУРАТА

- 24 Намаляването на температурата отнема повече време, тъй като уредът трябва да изгуби температура.
- 25 Организирайте гладенето така, че да не се налага да намалявате температурата (точка 6 от „Подготовка“).

СУХО ГЛАДЕНЕ

- 26 Първо извършете сухото гладене, след това изключете ютията, напълнете резервоара и продължете с гладенето с пара.
- 27 Изчакайте, докато лампичката изгасне, преди да започнете да гладите.



ГЛАДЕНЕ С ПАРА

- 28 Ако смятате да използвате пара, настройката за температура трябва да бъде  или по-висока.
- 29 Ако не е така, върху дрехите ви ще попадне вода, не пара.
- 30 Изчакайте, докато лампичката изгасне, преди да започнете да гладите.

ПРЪСКАНЕ

- ✱ При някои платове се появяват петна от водата. Проверете това на скрита част от плата.
 - 31 Проверете дали има вода в резервоара.
 - 32 Повдигнете ютията от плата.
 - 33 Насочете дюзата за пръскане към плата.
 - 34 Натиснете бутон .
 - 35 Може да се наложи да натиснете 2 или 3 пъти, за да изпомпите вода през системата.
-

УДАРНА ПАРА

- 36 Ако смятате да използвате пара, настройката за температура трябва да бъде  или по-висока.
 - 37 Проверете дали има вода в резервоара.
 - 38 Повдигнете ютията от плата.
 - 39 Натиснете бутон .
 - 40 Може да се наложи да натиснете 2 или 3 пъти, за да изпомпите вода през системата.
 - 41 Изчакайте 4 секунди между пръсканията, за да може да се образува пара.
-

ВЕРТИКАЛНА ПАРА



- 42 Отстранявайте гънки от окачени дрехи, висящи завеси и тапицерия на мебели.
 - 43 Проверете дали има адекватна вентилация зад плата, в противен случай може да се натрупа влага, която да причини плесен.
 - 44 Проверете да няма нищо зад плата, което да бъде повредено от парата.
 - 45 Проверете дали джобовете, маншетите и ръкавелите са празни.
 - 46 Проверете дали има вода в резервоара.
 - 47 Настройте контрола на температурата на **max**.
 - 48 Повдигнете ютията от плата.
 - 49 Натиснете бутон .
 - 50 Може да се наложи да натиснете 2 или 3 пъти, за да изпомпите вода през системата.
 - 51 Изчакайте 4 секунди между пръсканията, за да може да се образува пара.
-

СЛЕД УПОТРЕБА

- 52 Изключете уреда от захранването.
 - 53 Отворете капачето за водата.
 - 54 Дръжте го над мивка, обърнете го обратно и източете водата от резервоара през отвора за вода.
 - 55 Затворете капачето за водата.
 - 56 Поставете ютията изправена.
 - 57 Оставете го да изстине напълно.
 - 58 Когато е студен, избършете влагата и навийте кабела около долната част на ютията.
 - 59 Съхранявайте ютията изправена, за да избегнете корозия и щети по плочата.
-

САМОПОЧИСТВАНЕ

- 60 За да предотвратите натрупването на котлен камък, използвайте функцията за самопочистване поне веднъж месечно в райони с нормална вода и по-често в райони с твърда вода.
- ✱ Продукти под гаранция, върнати с повреди в резултат от натрупване на котлен камък, подлежат на такса за ремонт.
- 61 Ще ви бъде необходим леген или голяма купа за събиране на водата, която излиза от плочата.
- 62 Напълнете резервоара до максималната маркировка.
- 63 Настройте контрола на температурата на **max**.

- 64 Поставете ютията изправена.
65 Включете щепсела в захранващия контакт.
66 Изчакайте, докато лампичката изгасне.
67 Дръжте ютията над легена или купата, с плочката надолу.
68 Натиснете бутон  и го задръжте натиснат.
69 Внимателно раздвижете ютията напред-назад.
70 Водата и парата ще измият котления камък и замърсяванията през плочата.
* Пазете се от излизащата вода и пара.
71 Продължете, докато резервоарът се изпразни.
72 Освободете бутон .
73 Изключете ютията от захранването и я оставете изправена, за да изстине.
74 Когато е студена, избършете влагата и завийте кабела около долната част на ютията.
75 Съхранявайте ютията изправена, за да избегнете корозия и щети по плочата.

ПОЧИСТВАНЕ

- 76 Изключете ютията от захранването и я оставете изправена, за да изстине.
77 Почистете външните повърхности на уреда с влажна кърпа.
78 Отстранявайте петната от плочата с малко оцет.
79 Съхранявайте ютията изправена, за да избегнете корозия и щети по плочата.

АНТИ-КОТЛЕН КАМЪК

- 80 Препаратът против котлен камък, вграден в ютията, спомага за предотвратяване на наслявяването на котлен камък.
81 Не използвайте разтвор против котлен камък, в противен случай ще унищожите препарата.

ОПАЗВАНЕ НА ОКОЛНАТА СРЕДА

За да се избегнат екологични и здравни проблеми поради наличие на опасни субстанции в електрическите и електронни стоки, уредите, обозначени с този символ, не трябва да се изхвърлят заедно с несортирани общински отпадъци, а следва да се върнат обратно, да се използват отново или рециклират.



