

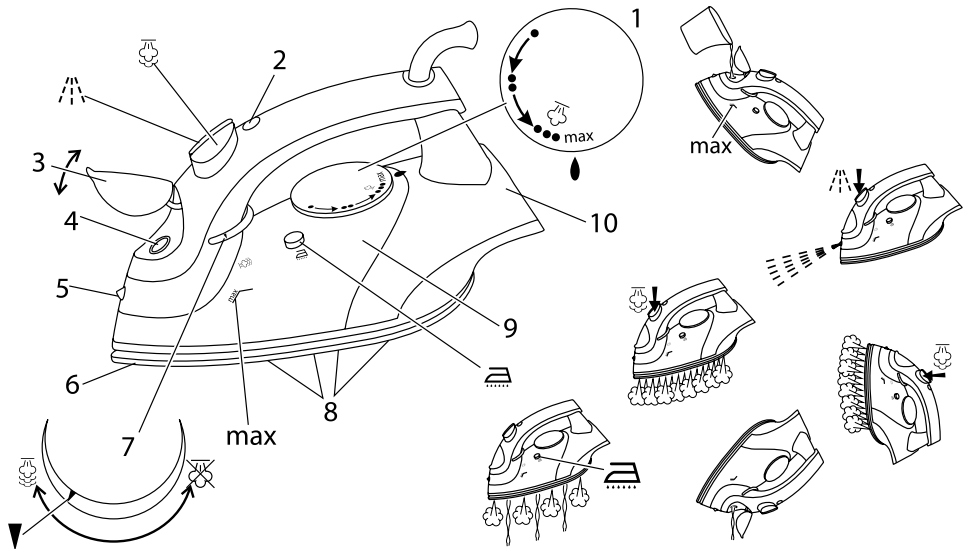

# Russell Hobbs



instructions	2	ИНСТРУКЦИИ (Русский)	46
Bedienungsanleitung	6	pokyny (Čeština)	50
mode d'emploi	10	pokyny (Slovenčina)	54
instructies	14	instrukcja	58
istruzioni per l'uso	18	upute	62
instrucciones	22	navodila	66
instruções	26	οδηγίες	70
brugsanvisning	30	utasítások	76
bruksanvisning	34	talimatlar	80
instruksjoner	38	instrucțiuni	84
käyttöohjeet	42	ИНСТРУКЦИИ (Български)	88



Read the instructions, keep them safe, pass them on if you pass the appliance on.  
Remove all packaging before use.

### **STOP** IMPORTANT SAFEGUARDS

Follow basic safety precautions, including:

- T**he appliance, including its cord, must not be used, played with, cleaned or maintained by persons under eight years old and should at all times be kept out of their reach.
  - U**se, cleaning or maintenance of the appliance by children over eight or by anyone with a lack of knowledge, experience or with reduced physical, sensory or mental capabilities should only be undertaken after receiving appropriate instruction and under the adequate supervision of a responsible adult to ensure that they do so safely and that the hazards involved are understood and avoided.
  - D**on't leave the iron unattended while plugged in, or while it's standing on the ironing board.
  - U**nplug the iron before filling, before cleaning, and after use.
  - U**se the iron, or set it on its heel, on a stable, level, heat-resistant surface, preferably an ironing board.
  - D**on't operate the appliance if it's dropped or damaged, or if it malfunctions or leaks.
- 1 Don't put the appliance in liquid, don't use it in a bathroom, near water, or outdoors.
  - 2 Don't iron clothing while it's being worn – you'll injure the wearer.
  - 3 Don't touch the soleplate, and keep away from the steam it emits.
  - 4 Don't use the iron in the vicinity of children.
  - 5 Sit the iron upright when you're not ironing.
  - 6 Don't fill the iron directly from the tap, use the jug.
  - 7 Don't use accessories or attachments other than those we supply.
  - 8 Don't use the appliance for any purpose other than those described in these instructions.
  - 9 Don't scratch the soleplate – avoid buttons, zips, etc.
  - 10 The appliance has a protective thermal fuse, which will blow if it overheats. If this happens, the appliance will stop working, and must be returned for repair.



<b>diagrams</b>	4 water inlet	no steam
1 temperature control	5 spray nozzle	8 steam vents
mark	6 soleplate	9 reservoir
steam available	7 steam control	10 heel
2 light	mark	
3 water inlet cover	high steam	

11 If the cable is damaged, it must be replaced by the manufacturer, its service agent, or someone similarly qualified, in order to avoid hazard.

### household use only

#### BEFORE USING FOR THE FIRST TIME

- 1 Remove any labels, stickers or packaging from the iron and soleplate.
- 2 Don't worry if the iron smokes a bit at first, it'll stop as the element cures.
- 3 Iron an old piece of cotton fabric, to clean the soleplate.
- 4 Press the and buttons 3 or 4 times, to check them.

#### PREPARATION

- 5 Check for textile care symbols ( ).
- 6 Iron fabrics needing low temperatures first, then those that need medium temperatures , and finish with those needing high temperatures .

#### FILLING

- 7 The iron may be used with tap-water, but if you live in a hard-water area, you should use distilled water (not chemically descaled water).
- 8 If you buy distilled water, check that it is marketed as suitable for irons.
- 9 Don't add anything to the water – you'll damage the iron.
- 10 Unplug the appliance.
- 11 Set the temperature control to ●. Set the steam control to .
- 12 Open the water inlet cover.
- 13 Tilt the iron till the water inlet cover is vertical.
- 14 Pour water from the jug into the water inlet.
- 15 Pour slowly, to allow the air in the reservoir to escape, and avoid an airlock.
- 16 Don't fill past the **max** mark on the reservoir, or water will escape in use.
- 17 Close the water inlet cover. Wipe up any spillage.

#### SWITCH ON

- 18 Set the temperature control to ●. Set the steam control to .
- 19 Sit the iron on its heel.
- 20 Put the plug into the power socket.
- 21 Turn the temperature control to bring the setting you want (see the guide below) next to the mark. The light will glow.
- 22 When the iron reaches the set temperature, the light will go off. It will then cycle on and off as the thermostat operates to maintain the temperature.

#### temperature setting guide

##### label marking

- cool – nylon, acrylics, polyester
- warm – wool, polyester mixtures
- hot – cotton, linen
- do not iron

##### temperature setting

- 
- 
- /max

\* If the instructions on the fabric label differ from this guide, follow the instructions on the label.

---

## REDUCING TEMPERATURE

---

23 Reducing temperature takes longer, as the appliance has to lose heat.

24 Organise your ironing so you don't need to reduce the temperature ("preparation" point 2).



---

## STEAM IRONING

---

25 If you intend to use steam, the temperature setting must be  or higher.

26 If you don't, you'll get water on your clothes, not steam.

27 Set the steam control, to the setting you want ( = no steam,  = high).

28 Wait till the light goes off, then start ironing.

---

## SPRAY

---

\* Water spotting affects some fabrics. Test this on a hidden part of the fabric.

29 This function works with dry or steam ironing, as long as there is water in the reservoir.

30 Lift the iron off the fabric.

31 Aim the spray nozzle at the fabric.

32 Press the  button.

33 You may have to press it 2 or 3 times to pump water through the system.

---

## SHOT OF STEAM

---

34 This function works with dry or steam ironing, as long as there is water in the reservoir.

35 If you intend to use steam, the temperature setting must be  or higher.

36 Lift the iron off the fabric.

37 Press the  button.

38 You may have to press it 2 or 3 times to pump water through the system.

39 Leave 4 seconds between shots, to let the steam build up.

---

## DRY IRONING

---

\* If you're going to be dry ironing for 20 minutes or more, empty the reservoir first, to avoid spontaneous bursts of steam.

40 Set the steam control to .

41 Wait till the light goes off, then start ironing.

---

## VERTICAL STEAMING

---

42 Remove wrinkles from hanging clothes, hanging curtains, and furnishing fabrics.

43 Check that there is adequate ventilation behind the fabric, otherwise moisture may build up, causing mildew.

44 Check that there is nothing behind the fabric that may be damaged by the steam.

45 Check that pockets, turn-ups, and cuffs are empty.

46 Check that there is water in the reservoir.

47 Set the temperature control to **max**. Set the steam control to .

48 Lift the iron off the fabric.

49 Press the  button.

50 You may have to press it 2 or 3 times to pump water through the system.

51 Leave 4 seconds between shots, to let the steam build up.

---

## AFTER USE

---

52 Set the temperature control to **•**. Set the steam control to .

53 Unplug the appliance.

54 Open the water inlet cover.

55 Hold it over a sink, turn it upside down, and drain the water from the reservoir, via the water inlet.

56 Close the water inlet cover.



57 Sit the iron on its heel.

- 58 Leave it to cool down completely.  
59 When it's cold, wipe off any moisture, and wind the cable round the heel.  
60 Store the iron on its heel, to avoid corrosion and damage to the soleplate.



---

## SELF CLEAN

---

- 61 To prevent scale building up, use the self clean function at least monthly in normal water areas, more often in hard water areas.  
\* Products returned under guarantee with faults due to scale will be subject to a repair charge.  
62 You'll need a basin or a large bowl to catch the water coming out of the soleplate.  
63 Fill the reservoir to the **max** mark.  
64 Set the temperature control to **max**. Set the steam control to   
65 Sit the iron on its heel.  
66 Put the plug into the power socket.  
67 Wait till the light goes off.  
68 Hold the iron over the basin or bowl, with the soleplate down.  
69 Press the  button, and keep it pressed in.  
70 Gently move the iron to and fro.

**caution** keep clear of the escaping water and steam

- 71 Water and steam will wash scale and dust through the soleplate.  
72 Carry on till the reservoir is empty.  
73 Set the steam control to   
74 Release the  button.  
75 Unplug the iron, and sit it on its heel to cool.  
76 When it's cold, wipe off any moisture, and wind the cable round the heel.  
77 Store the iron on its heel, to avoid corrosion and damage to the soleplate.

---

## ANTI-SCALE

---

- 78 The anti-scale agent incorporated in the iron helps prevent the build-up of scale.  
79 Don't use a descaling solution, or you'll destroy the anti-scale agent.

---

## CLEANING

---

- 80 Unplug the iron, and sit it on its heel to cool.  
81 Clean the outside surfaces of the appliance with a damp cloth.  
82 Remove spots from the soleplate with a little vinegar.  
83 Store the iron on its heel, to avoid corrosion and damage to the soleplate.

---

## ENVIRONMENTAL PROTECTION

---

To avoid environmental and health problems due to hazardous substances in electrical and electronic goods, appliances marked with this symbol mustn't be disposed of with unsorted municipal waste, but recovered, reused, or recycled.



Lesen Sie die Anleitung, bewahren Sie sie auf und falls Sie das Gerät an Dritte abgeben, geben Sie auch die Anleitung mit.

Entfernen Sie die Verpackung vollständig, bevor Sie das Gerät einschalten.



## WICHTIGE SICHERHEITSHINWEISE

Beachten Sie bitte folgende grundlegende Vorsichtsmaßnahmen:

**D**ieses Gerät und sein Stromkabel dürfen nicht von Personen unter 8 Jahren benutzt, gereinigt, gewartet oder als Spielzeug verwendet werden. Bewahren Sie es stets außerhalb der Reichweite von Kindern auf.

**D**ie Verwendung, Reinigung oder Wartung des Geräts durch Kinder über acht Jahre oder Personen, die dieses Gerät nicht kennen oder nicht damit vertraut sind bzw. durch Personen mit eingeschränkten körperlichen, sensorischen oder geistigen Fähigkeiten, sollte nur nach entsprechenden Anweisungen und unter der Aufsicht eines verantwortungsbewussten Erwachsenen erfolgen, um sicherzustellen, dass die damit verbundenen Gefahren verstanden und vermieden werden.

**L**assen Sie das Bügeleisen nicht unbeaufsichtigt, während es angeschlossen ist oder während es auf dem Bügelbrett steht.

**Z**iehen Sie den Stecker beim Befüllen, Reinigen und nach dem Gebrauch.

**N**utzen Sie das Bügeleisen oder stellen Sie es auf das Heck, auf einen planen, sicheren und hitzebeständigen Untergrund, am besten auf ein Bügelbrett.

**V**erwenden Sie das Gerät nicht, wenn es tropft oder beschädigt ist, Fehlfunktionen zeigt oder undichte Stellen hat.

- 1 Gerät keinesfalls in Flüssigkeit tauchen, in einem Badezimmer, nahe Wasser oder im Freien benutzen.
- 2 Bügeln Sie keine Kleidung direkt am Körper - Sie könnten sich oder andere Personen verletzen.
- 3 Berühren Sie nie die Bügelsohle und halten Sie sich vom austretenden Dampf fern.
- 4 Benutzen Sie das Bügeleisen nicht in der Nähe von Kindern.
- 5 Stellen Sie das Bügeleisen aufrecht hin wenn Sie nicht bügeln.
- 6 Befüllen Sie das Bügeleisen nicht direkt vom Wasserhahn, benutzen Sie den Auffüllbecher.
- 7 Bitte keine Zubehörteile oder Aufsätze verwenden, die nicht von uns geliefert wurden.
- 8 Benutzen Sie das Gerät ausschließlich zu den in diesen Anweisungen beschriebenen Zwecken.
- 9 Achten Sie darauf, dass Sie die Bügelsohle nicht verkratzen – vermeiden Sie Knöpfe, Reißverschlüsse, etc.
- 10 Das Gerät hat eine Sicherheitsabschaltung, welche bei Überhitzung einsetzt. Wenn dies geschieht stoppt das Gerät und muss zur Reparatur gegeben werden.
- 11 Weist das Kabel Beschädigungen auf, muss es vom Hersteller, einer Wartungsververtretung des Herstellers oder einer qualifizierten Fachkraft ersetzt werden, um eine mögliche Gefährdung auszuschließen.



### Nur für den Gebrauch im Haushalt geeignet



## VOR ERSTMALIGEM GEBRAUCH

- 1 Entfernen Sie alle Etiketten, Aufkleber oder anderes Verpackungsmaterial vom Bügeleisen und der Bügelsohle.
- 2 Keine Sorge, wenn das Bügeleisen zu Beginn etwas raucht, es wird aufhören, wenn das Kleidungsstück trocknet.
- 3 Bügeln Sie ein altes Stück Baumwollstoff um die Bügelsohle zu reinigen.
- 4 Drücken Sie die Tasten und oder 4 Mal, um ihre Funktionstüchtigkeit zu überprüfen.

**Zeichnungen**

1 Temperaturregler

● Markierung

☁ Dampf bereit

2 Kontroll-Lampe

3 Verschluss der Einfüllöffnung

4 Einfüllöffnung

5 Sprühdüse

6 Bügelsohle

7 Dampfgregler

▼ Markierung

☁ hohe Dampfmenge

☒ kein Dampf

8 Dampfaustrittsöffnung

9 Wassertank

10 Heck

**👁 VORBEREITUNG**

5 Lesen Sie die Pflegeanleitungen (☒ ☁ ☁ ☁).

6 Bügeln Sie Stoffe, die niedrige Temperaturen ☁ brauchen zuerst, dann die mittleren ☁ und am Ende die, die hohe Temperaturen ☁ benötigen.

**📄 AUFFÜLLEN**

7 Das Bügeleisen kann mit Leitungswasser befüllt werden. Wohnen Sie aber in einer kalkreichen Gegend, sollten Sie destilliertes Wasser verwenden (nicht chemisch destilliertes Wasser).

8 Wenn Sie destilliertes Wasser kaufen, lesen Sie nach, ob dieses für Bügeleisen geeignet ist.

9 Geben Sie keine Zusätze in das Wasser - dadurch wird das Bügeleisen beschädigt.

10 Ziehen Sie das Netzkabel heraus.

11 Drehen Sie den Temperaturregler auf ●. Stellen Sie den Dampfgregler auf ☒.

12 Öffnen Sie die Einfüllöffnung.

13 Stellen Sie das Bügeleisen so hin, dass sich der Verschluss der Einfüllöffnung in einer senkrechten Position befindet.

14 Füllen Sie Leitungswasser in den Auffüllbecher und dann in die Einfüllöffnung.

15 Füllen Sie das Wasser langsam ein, damit die im Wassertank befindliche Luft entweichen kann und keine Luftblasen entstehen.

16 Füllen Sie nicht über die **max** Markierung, sonst könnte während der Benutzung Wasser austreten.

17 Schließen Sie die Einfüllöffnung. Trocknen Sie verschüttetes Wasser ab.

**👁 EINSCHALTEN**

18 Drehen Sie den Temperaturregler auf ●. Stellen Sie den Dampfgregler auf ☒.

19 Stellen Sie das Bügeleisen auf das Heck.

20 Gerätenetzstecker in die Steckdose stecken.

21 Drehen Sie den Temperaturregler auf die gewünschte Temperatur (siehe unten) in die Nähe der ● Markierung. Die Kontroll-Lampe leuchtet auf.

22 Wenn das Bügeleisen die von Ihnen eingestellte Temperatur erreicht hat, wird die Lampe ausgehen. Es wird dann in bestimmten Intervallen wieder angehen, um die Temperatur zu halten.

**Temperatureinstellungs- Leitfaden****Etikettmarkierung**

☁ Kalt – Nylon, Acryl, Polyester

☁ Warm – Wolle, Polyestertermischungen

☁ Heiß – Baumwolle, Leinen

☒ Nicht bügeln

**Temperatureinstellungen**

●

●●

●●●/max

\* Wenn die Anleitung auf dem Herstelleretikett von diesem Leitfaden abweicht, folgen Sie der Anleitung auf dem Etikett.

**👁 VERRINGERUNG DER TEMPERATUR**



23 Die Temperatur zu reduzieren, dauert länger, da das Gerät Wärme abgeben muss.

24 Am besten ist es, wenn Sie Ihren Bügelvorgang so organisieren, dass Sie die Temperatur gar nicht verringern müssen („Vorbereitung“ Punkt 2).

---

## DAMPFBÜGELN

---

- 25 Wenn Sie mit Dampf bügeln wollen, muss die Temperatur mindestens auf  oder höher eingestellt sein.
  - 26 Wenn nicht werden Sie Wasser auf Ihre Kleidung bekommen, keinen Dampf.
  - 27 Stellen Sie den Dampfregler auf die gewünschte Stellung ( = kein Dampf,  = viel)
  - 28 Warten Sie bis die Lampe erlischt, beginnen Sie dann zu bügeln.
- 



## SPRÜHEN

---

- \* Das Besprühen mit Wasser greift manche Stoffe an. Probieren Sie es deshalb erst an einer verborgenen Stelle aus.
  - 29 Das funktioniert beim Trocken- oder Dampfbügeln solange sich Wasser im Wassertank befindet.
  - 30 Heben Sie das Bügeleisen vom Stoff ab.
  - 31 Zielen Sie mit der Sprühdüse auf den Stoff.
  - 32 Die -Taste betätigen.
  - 33 Sie könnten ihn 2- bis 3-mal drücken müssen um Wasser durch das System zu pumpen.
- 

## DAMPFSTOSS

---

- 34 Das funktioniert beim Trocken- oder Dampfbügeln solange sich Wasser im Wassertank befindet.
  - 35 Wenn Sie mit Dampf bügeln wollen, muss die Temperatur mindestens auf  oder höher eingestellt sein.
  - 36 Heben Sie das Bügeleisen vom Stoff ab.
  - 37 Die -Taste betätigen.
  - 38 Sie könnten ihn 2- bis 3-mal drücken müssen um Wasser durch das System zu pumpen.
  - 39 Lassen Sie 4 Sekunden zwischen den Stößen um Dampf bilden zu lassen.
- 



## TROCKENBÜGELN

---

- \* Wenn Sie die Trockenbügelfunktion für 20 Minuten oder länger nutzen wollen, sollten Sie den Wassertank vorher leeren um spontanen Dampfstoß zu vermeiden.
  - 40 Stellen Sie den Dampfregler auf .
  - 41 Warten Sie bis die Lampe erlischt, beginnen Sie dann zu bügeln.
- 

## VERTIKALER DAMPF

---

- 42 Um Falten von hängenden Kleidungsstücken, aufgehängten Vorhängen und Dekostoffen zu beseitigen.
  - 43 Achten Sie auf eine ausreichende Belüftung hinter den Stoffen, andernfalls könnte sich Feuchtigkeit bilden, die Schimmel verursacht.
  - 44 Überprüfen Sie, dass sich hinter dem Stoff nichts befindet, dass vom Dampf beschädigt werden könnte.
  - 45 Kontrollieren Sie, dass Taschen, Umschläge und Manschetten leer sind.
  - 46 Überprüfen Sie, dass Wasser im Wassertank vorhanden ist.
  - 47 Drehen Sie den Temperaturregler auf **max**. Stellen Sie den Dampfregler auf .
  - 48 Heben Sie das Bügeleisen vom Stoff ab.
  - 49 Die -Taste betätigen.
  - 50 Sie könnten ihn 2- bis 3-mal drücken müssen um Wasser durch das System zu pumpen.
  - 51 Lassen Sie 4 Sekunden zwischen den Stößen um Dampf bilden zu lassen.
- 

## NACH DEM GEBRAUCH

---

- 52 Drehen Sie den Temperaturregler auf **•**. Stellen Sie den Dampfregler auf .
- 53 Ziehen Sie den Netzstecker aus der Steckdose.
- 54 Öffnen Sie die Einfüllöffnung.





- 55 Halten Sie es über ein Spülbecken, drehen Sie es um und lassen Sie das Wasser durch die Einfüllöffnung aus dem Wassertank herauslaufen.
- 56 Schließen Sie die Einfüllöffnung.
- 57 Stellen Sie das Bügeleisen auf das Heck.
- 58 Lassen Sie es vollständig auskühlen.
- 59 Wenn es kalt ist, wischen Sie jede Feuchtigkeit ab und wickeln Sie das Kabel um das Heck.
- 60 Bewahren Sie das Bügeleisen auf dem Heck auf um Korrosion und Schäden zu vermeiden.



---

## SELBSTREINIGUNGSFUNKTION

---

- 61 Damit sich kein Kalk absetzen kann, verwenden Sie bei normalem Wasser mindestens einmal im Monat die Selbstreinigungsfunktion, bei hartem Wasser häufiger.
- ✳ Bei Produkten, die im Garantiezeitraum aufgrund von Mängeln zurückgegeben werden, die auf Kalkablagerungen zurückzuführen sind, wird eine Reparaturgebühr in Rechnung gestellt.
- 62 Sie werden ein Spülbecken oder eine große Schüssel brauchen um das Wasser, das aus der Bügelsohle austritt aufzufangen.
- 63 Befüllen Sie den Wassertank bis zur **max** Markierung.
- 64 Drehen Sie den Temperaturregler auf **max**. Stellen Sie den Dampfreger auf .
- 65 Stellen Sie das Bügeleisen auf das Heck.
- 66 Gerätenetzstecker in die Steckdose stecken.
- 67 Warten Sie bis die Lampe erlischt.
- 68 Halten Sie das Bügeleisen mit der Bügelsohle nach unten über ein Becken oder eine große Schüssel.
- 69 Drücken Sie die -Taste und halten Sie sie gedrückt.
- 70 Schwenken Sie das Bügeleisen leicht hin und her.

**Vorsicht** Halten Sie sich fern von dem austretendem Wasser und Dampf

- 71 Wasser und Dampf entfernen den Kalk und treten durch die Bügelsohle aus.
- 72 Führen Sie den Vorgang solange aus, bis der Wassertank leer ist.
- 73 Stellen Sie den Dampfreger auf .
- 74 Lassen Sie die -Taste los.
- 75 Ziehen Sie den Stecker heraus und stellen Sie es auf das Heck um abzukühlen.
- 76 Wenn es kalt ist, wischen Sie jede Feuchtigkeit ab und wickeln Sie das Kabel um das Heck.
- 77 Bewahren Sie das Bügeleisen auf dem Heck auf um Korrosion und Schäden zu vermeiden.

---

## ANTIKALKFUNKTION

---

- 78 Die in das Bügeleisen integrierte Antikalkfunktion verhindert die Entstehung von Kalk.
- 79 Verwenden Sie keine Entkalker- Flüssigkeit, Sie werden die Antikalkfunktion zerstören.

---

## REINIGUNG

---

- 80 Ziehen Sie den Stecker heraus und stellen Sie es auf das Heck um abzukühlen.
- 81 Reinigen Sie die äußeren Oberflächen des Geräts mit einem feuchten Tuch.
- 82 Entfernen Sie Flecken von der Bügelsohle mit etwas Essig.
- 83 Bewahren Sie das Bügeleisen auf dem Heck auf um Korrosion und Schäden zu vermeiden.

---

## UMWELTSCHUTZ

---

Auf Grund der in elektrischen und elektronischen Geräten verwendeten umwelt- und gesundheitsschädigenden Stoffe dürfen Geräte, die mit diesem Symbol gekennzeichnet sind, nicht über den normalen Hausmüll entsorgt werden, sondern müssen wiederaufbereitet, wiederverwertet oder recycelt werden.



Lisez les instructions, conservez-les et transférez-les si vous transférez l'appareil.  
Retirez tous les emballages avant utilisation.

## **PRÉCAUTIONS IMPORTANTES**

Prenez des précautions essentielles comme:

**L**'appareil, ainsi que son cordon, ne doit pas être utilisé pour jouer, nettoyé ou entretenu par des personnes de moins de huit ans et doit être en permanence conservé hors de leur portée.

**L**'utilisation, le nettoyage ou la maintenance de l'appareil par des enfants de moins de huit ans ou par toute personne sans connaissances, expérience ou avec des capacités mentales, sensorielles ou physiques réduites, devra se faire uniquement après avoir reçu des instructions appropriées et sous la supervision adéquate d'un adulte responsable afin d'assurer une manipulation en toute sécurité et que les dangers sont compris et évités.

**N**e laissez jamais le fer sans surveillance pendant qu'il est branché ou pendant qu'il est sur la planche à repasser.

**D**ébranchez le fer avant de le remplir, avant de le nettoyer et après l'usage.

**U**tilisez le fer ou placez-le sur son talon, sur une surface stable, plane et résistant à la chaleur, de préférence sur une table à repasser.



**N**'utilisez pas l'appareil s'il est tombé ou endommagé ou s'il fonctionne mal ou s'il fuit.

- 1 N'immergez pas l'appareil dans un liquide, ne l'utilisez pas dans une salle de bains, à proximité d'une source d'eau ou à l'extérieur.
- 2 Ne repassez pas les vêtements lorsqu'ils sont utilisés par une personne – vous risquez de blesser la personne qui les porte.
- 3 Ne touchez pas la semelle et éloignez-vous de la vapeur qui en sort.
- 4 N'utilisez pas le fer à proximité des enfants.
- 5 Placez le fer sur le talon si vous ne l'utilisez pas.
- 6 Ne remplissez pas le fer directement du robinet, veuillez utiliser un godet de remplissage.
- 7 N'adaptez pas d'accessoires autres que ceux fournis.
- 8 N'utilisez pas l'appareil à d'autres fins que celles décrites dans ce mode d'emploi.
- 9 Veillez à ne pas rayer la semelle – évitez les boutons, fermetures éclair, etc.
- 10 L'appareil dispose d'une coupure de protection qui se déclenche en cas de surchauffage. Dans ce cas, l'appareil ne marchera plus et doit être retourné pour se faire réparer.
- 11 Si le câble est abîmé, vous devez le faire remplacer par le fabricant, un de ses techniciens agréés ou une personne également qualifiée, pour éviter tout danger.









### **pour un usage domestique uniquement**

#### **AVANT LA PREMIÈRE UTILISATION**





- 1 Retirez tous les labels, étiquettes ou emballages du fer et de la semelle.
- 2 Ne vous inquiétez pas si le fer fume légèrement au départ, il s'arrêtera lorsque l'article sèche.
- 3 Repassez un vieux morceau de tissu en coton pour nettoyer la semelle.
- 4 Appuyez sur les boutons  et  3 ou 4 fois, pour vérifier leur fonctionnement.

#### **PRÉPARATION**

- 5 Cherchez les symboles d'entretien (   ).
- 6 Commencez par les articles qui doivent être repassés à température modérée , continuez par ceux qui exigent une température médium  et finissez par ceux qui doivent être repassé à une forte température .



#### **REMPLISSAGE**

- 7 Le fer peut être utilisé avec l'eau du robinet, mais si vous habitez dans une région d'eau dure, veuillez utiliser de l'eau déminéralisée (non pas de l'eau déminéralisée chimiquement).

<b>schémas</b>	4 orifice de remplissage	 pas de vapeur
1 thermostat	5 pulvérisateur	8 sorties de vapeur
 marquage	6 semelle	9 réservoir d'eau
 vapeur disponible	7 commande de vapeur	10 talon
2 voyant	 marquage	
3 couvercle	 vapeur maximum	





- 8 Si vous achetez de l'eau déminéralisée, assurez-vous qu'elle convient aux fers à repasser.
- 9 N'ajoutez rien à l'eau – vous endommageriez le fer.
- 10 Débranchez l'appareil.
- 11 Réglez le thermostat sur ●. Réglez la commande de vapeur sur .
- 12 Ouvrez le couvercle de l'orifice de remplissage.
- 13 Faites basculer le fer jusqu'à ce que le couvercle de l'orifice de remplissage soit en position verticale.
- 14 Versez de l'eau du godet dans l'orifice de remplissage.
- 15 Versez l'eau lentement pour que l'air présent dans le réservoir puisse sortir et pour éviter ainsi un bouchon de vapeur.
- 16 Ne remplissez pas au-delà du marquage **max** sur le réservoir. Sinon de l'eau fuira lorsque vous utilisez le fer.
- 17 Fermez le couvercle de l'orifice de remplissage. Nettoyez de l'eau renversée.

## MISE EN MARCHÉ

- 18 Réglez le thermostat sur ●. Réglez la commande de vapeur sur .
- 19 Placez le fer sur le talon.
- 20 Branchez la prise sur le secteur.
- 21 Tournez le thermostat pour sélectionner la position désirée (voire guide ci-dessous) en le mettant sur le marquage . Le voyant s'allume.
- 22 S'il atteint la température désirée, le voyant s'éteindra. Le voyant s'allumera et s'éteindra en fonction de l'opération du thermostat pour maintenir la température.

## réglage du thermostat

### indications sur l'étiquette

-  froid – nylon, acrylique, polyester
-  moyennement chaud – laine, mélanges de polyester
-  chaud – coton, lin.
-  ne pas repasser

### positions du thermostat





- \* Si les instructions sur l'étiquette de l'article ne correspondent pas à ce guide, veuillez suivre les indications sur l'étiquette.

## RÉDUIRE LA TEMPÉRATURE

- 23 La diminution de la température prend plus longtemps, étant donné que l'appareil doit refroidir.
- 24 Il est le mieux d'appliquer le repassage ainsi que vous ne devez pas diminuer la température («préparation», point 2).

## REPASSAGE À LA VAPEUR

- 25 Si vous prévoyez d'utiliser de la vapeur, le réglage de la température doit être sur  ou plus haut.
- 26 Si vous ne le faites pas, vous aurez d'eau au lieu de vapeur sur vos vêtements.
- 27 Réglez la commande de vapeur sur la position désirée ( = pas de vapeur,  = vapeur maximum).
- 28 Attendez jusqu'à ce que le voyant s'éteigne, puis commencez à repasser.



---

## FONCTION SPRAY

- ✱ Des gouttes d'eau peuvent avoir des effets non-désirés sur certaines matières. Veuillez tester ceci sur une partie cachée du tissu.
- 29 Cette fonction marche pour le repassage à sec à la vapeur tant qu'il y a de l'eau dans le réservoir.
- 30 Enlevez le fer du tissu.
- 31 Visez le pulvérisateur au tissu.
- 32 Appuyez sur le bouton .
- 33 Vous devez probablement appuyer 2 ou 3 fois pour pomper de l'eau à travers le système.

---

## COUP DE VAPEUR

- 34 Cette fonction marche pour le repassage à sec à la vapeur tant qu'il y a de l'eau dans le réservoir.
- 35 Si vous prévoyez d'utiliser de la vapeur, le réglage de la température doit être sur  ou plus haut.
- 36 Enlevez le fer du tissu.
- 37 Appuyez sur le bouton .
- 38 Vous devez probablement appuyer 2 ou 3 fois pour pomper de l'eau à travers le système.
- 39 Attendez 4 secondes entre les coups pour permettre que la vapeur se reconstitue.



---

## REPASSAGE À SEC

- ✱ Si vous repasserez à sec pendant 20 minutes ou plus, veuillez vider le réservoir d'abord pour éviter des éclats de vapeur.
- 40 Réglez la commande de vapeur sur .
- 41 Attendez jusqu'à ce que le voyant s'éteigne, puis commencez à repasser.

---

## VAPEUR VERTICALE

- 42 Enlevez des plis de vêtements pendants, de rideaux pendants et de tissus intégrés aux meubles.
- 43 Assurez-vous qu'il y a une ventilation adéquate derrière le tissu, sinon vous risquez le développement d'humidité qui peut causer de la moisissure.
- 44 Assurez-vous qu'il n'y a rien derrière le tissu que la vapeur pourrait endommager.
- 45 Assurez-vous que les poches, les revers et les manchettes sont vides.
- 46 Assurez-vous qu'il y a de l'eau dans le réservoir.
- 47 Réglez le thermostat sur **max**. Réglez la commande de vapeur sur .
- 48 Enlevez le fer du tissu.
- 49 Appuyez sur le bouton .
- 50 Vous devez probablement appuyer 2 ou 3 fois pour pomper de l'eau à travers le système.
- 51 Attendez 4 secondes entre les coups pour permettre que la vapeur se reconstitue.

---

## APRÈS L'USAGE

- 52 Réglez le thermostat sur **•**. Réglez la commande de vapeur sur .
- 53 Débranchez l'appareil.
- 54 Ouvrez le couvercle de l'orifice de remplissage.
- 55 Tenez-le au-dessus d'un évier, inclinez-le en avant et laissez l'eau s'écouler du réservoir par l'orifice de remplissage.
- 56 Fermez le couvercle de l'orifice de remplissage.
- 57 Placez le fer sur le talon.
- 58 Laissez-le refroidir complètement.
- 59 S'il est froid, essuyez toutes les traces d'humidité et enroulez le cordon autour du talon.
- 60 Rangez le fer placé sur le talon pour éviter une corrosion et un endommagement de la semelle.

---

## AUTO-NETTOYAGE

---

61 Afin d'éviter la formation de tartre, utilisez la fonction d'auto-nettoyage au moins une fois par mois dans les zones où l'eau est normale, plus souvent dans les zones où l'eau est dure.

✳ La réparation de produits retournés sous garantie présentant des défauts liés au tartre sera payante.

62 Vous aurez besoin d'un évier ou d'un grand bac pour recueillir l'eau qui sort de la semelle.

63 Remplissez le réservoir jusqu'au marquage **max**.

64 Réglez le thermostat sur **max**. Réglez la commande de vapeur sur .

65 Placez le fer sur le talon.

66 Branchez la prise sur le secteur.

67 Attendez jusqu'à ce que le voyant s'éteigne.

68 Tenez-le fer au-dessus l'évier ou le bac avec la semelle vers le bas.

69 Appuyez sur le bouton  et tenez-le enfoncé.

70 Maintenez la pression et bougez le fer doucement en avant et en arrière.

**attention** éloignez-vous de l'eau et de la vapeur qui en sortent.

71 De l'eau et de la vapeur entraînent avec elles les particules de calcaire et de poussière par la semelle.

72 Continuez le repassage jusqu'à ce que le réservoir soit vide.

73 Réglez la commande de vapeur sur .

74 Relâchez le bouton .

75 Débranchez le fer et placez le sur le talon pour refroidir.

76 S'il est froid, essuyez toutes les traces d'humidité et enroulez le cordon autour du talon.

77 Rangez le fer placé sur le talon pour éviter une corrosion et un endommagement de la semelle.

---

## FONCTION ANTI-CALCAIRE

---

78 La fonction anti-calcaire intégrée dans le fer aide à éviter le développement de calcaire.

79 N'utilisez pas de liquide anti-calcaire, sinon vous détruisez la fonction anti-calcaire.

---

## NETTOYAGE

---

80 Débranchez le fer et placez le sur le talon pour refroidir.

81 Nettoyez l'extérieur de l'appareil avec un chiffon humide.

82 Enlevez des tâches de la semelle avec un peu de vinaigre.

83 Rangez le fer placé sur le talon pour éviter une corrosion et un endommagement de la semelle.

---

## PROTECTION ENVIRONNEMENTALE

---

Afin d'éviter des problèmes environnementaux ou de santé occasionnés par les substances dangereuses contenues dans les appareils électriques et électroniques, les appareils présentant ce symbole ne peuvent pas être éliminés avec les déchets ménagers, mais doivent faire l'objet d'une récupération sélective en vue de leur réutilisation ou recyclage.



Lees de instructies, bewaar ze goed en geef ze met het apparaat mee als u het aan een derde geeft. Verwijder de verpakking voor gebruik.

---

## BELANGRIJKE VEILIGHEIDSMATREGELEN

---

Volg de gebruikelijke veiligheidsmaatregelen, zoals:

**H**et apparaat en het snoer mogen niet gebruikt worden, er mag niet mee gespeeld worden, ze mogen niet worden gereinigd of onderhouden door personen jonger dan acht jaar en moeten te allen tijde buiten hun bereik gehouden worden.

**H**et gebruik, reinigen of onderhoud van het apparaat door kinderen ouder dan acht jaar of personen met gebrek aan kennis, ervaring of met beperkte fysieke, sensorische of mentale capaciteiten mag alleen plaatsvinden nadat deze geschikte instructies hebben gekregen en onder supervisie van een verantwoordelijke volwassene, om ervoor te zorgen dat het veilig gebeurt en dat de betreffende risico's begrepen en voorkomen worden.

**L**aat het strijkijzer nooit onbeheerd achter met de stekker in, of op de strijkplank.

**H**aal de stekker uit het stopcontact als u het ijzer opvult, reinigt of na gebruik.

**G**ebruik het ijzer of zet het op de achterkant, op een stabiele, horizontale, hittebestendige ondergrond, bij voorkeur een strijkplank.

**G**ebruik het apparaat niet als het gevallen is, beschadigd, slecht functioneert of lekt.

- 1 Dompel het apparaat niet in vloeistoffen; gebruik het apparaat niet in de badkamer, in de buurt van water of in de open lucht.
- 2 Strijk geen kleding terwijl deze gedragen wordt – u kunt de drager verwonden.
- 3 Raak de bodemplaat niet aan en vermijd de stoom die er uit ontsnapt.
- 4 Gebruik het strijkijzer niet met kinderen in de buurt.
- 5 Zet het ijzer rechtop als u niet strijkt.
- 6 Vul het ijzer niet direct van de waterkraan, gebruik een kan.
- 7 Gebruik alleen de bijgeleverde toebehoren of hulpstukken.
- 8 Gebruik het apparaat niet voor andere doeleinden dan degene die in deze gebruiksaanwijzing worden beschreven.
- 9 Let op voor krassen op de zool – vermijd knopen, ritssluitingen, etc.
- 10 Het apparaat heeft een thermische beschermingszekering die springt bij oververhitting. Als dit gebeurt, werkt het apparaat niet meer en moet het binnen voor reparatie.
- 11 Indien het snoer beschadigd is, moet het door de fabrikant, een technicus of een ander deskundig persoon vervangen worden om eventuele risico's te vermijden.





### uitsluitend voor huishoudelijk gebruik

---

## VOOR HET EERSTE GEBRUIK







---

- 1 Verwijder labels, stickers en verpakking van het strijkijzer en de zool.
- 2 Maak u geen zorgen als het ijzer in het begin een beetje rookt. Dat zal ophouden tijdens het gebruik.
- 3 Strijk een oude lap om de bodemplaat te reinigen.
- 4 Druk 3 of 4 keer op de knoppen  en  om de werking te controleren.

---

## VOORBEREIDING

---

- 5 Controleer de symbolen van de stof (   ).
- 6 Strijk eerst de stukken met lage temperatuur , dan die met middelmatige temperatuur , eindig met de stukken die hoge temperatuur  nodig hebben.

<b>afbeeldingen</b>	4 waterinlaat	geen stoom
1 temperatuurknop	5 spuitkop	8 stoomgaten
peil	6 zool	9 reservoir
stoom beschikbaar	7 stoomknop	10 hiel
2 lampje	peil	
3 water inlaatdeksel	hoog stoom	

## VULLEN

- 7 U mag leidingwater gebruiken maar als u hard water hebt, gebruik dan gedistilleerd water (geen chemisch ontkalkt water)
- 8 Als u gedistilleerd water koopt, controleer dat het kan gebruikt worden voor strijkijzers
- 9 Voeg niets aan het water toe – u beschadigt het strijkijzer.
- 10 Haal de stekker uit het stopcontact
- 11 Zet de temperatuurknop op ●. Zet de stoomknop op .
- 12 Open het water inlaatdeksel.
- 13 Kantel het ijzer tot de waterinvoer vertikaal is.
- 14 Giet water met een kan in de waterinlaat.
- 15 Giet langzaam, zodat de lucht in het reservoir kan ontsnappen en een luchtslot voorkomen wordt.
- 16 Giet niet hoger dan de **max**-aanduiding op het reservoir, of er zal water uitlopen als u strijkt
- 17 Sluit het water inlaatdeksel. Als u gemorst hebt, veeg dan het water weg.

## AANZETTEN

- 18 Zet de temperatuurknop op ●. Zet de stoomknop op .
- 19 Plaats het strijkijzer rechtop.
- 20 Steek de stekker in het stopcontact.
- 21 Stel de temperatuurknop in op de gewenste stand (zie verder voor de temperatuurgids) naast het -teken. Het lampje schakelt in.
- 22 Wanneer het strijkijzer de ingestelde temperatuur benadert, schakelt het lampje uit. Daarna schakelt het in en uit naargelang de thermostaat de temperatuur probeert te handhaven.

## gids voor de temperatuurinstelling

### labelaanduiding

- koud – nylon, acryl en polyester
- warm – wol, gemengd polyester
- heet – katoen, linnen
- niet strijken

### temperatuurinstelling

- 
- 
- /max

✳ Als de labelaanduiding verschilt van deze gids, volg dan de labelaanduiding.

## TEMPERAATUUR VERMINDEREN

- 23 Het verlagen van de temperatuur duurt langer omdat het apparaat warmte moet verliezen.
- 24 Organiseer uw strijkwerk zo dat u de temperatuur niet hoeft te verlagen (“voorbereiding” punt 2).

## STOOMSTRIJKEN

- 25 Als u stoom wilt gebruiken, moet de temperatuur op of hoger zijn ingesteld.
- 26 Zoniet zal u water op de stof krijgen, geen stoom.
- 27 Zet de stoomknop op de gewenste stand ( = geen stoom, = hoog).
- 28 Wacht tot het lampje uitgaat en begin dan te strijken.



---

## **SPROEIEN**

- 28 Waterspatten kunnen op sommige stoffen vlekken maken. Test dit op een verborgen plaats.
- 29 Het apparaat werkt droog of met stoom, zolang er water in het reservoir is.
- 30 Houd het strijkijzer boven de stof.
- 31 Richt de spuitkop op de stof.
- 32 Druk op de  toets.
- 33 Misschien moet u 2 of 3 keer drukken om het water door het systeem te pompen.

---

## **AFSLUITEN VAN DE STOOM**

- 34 Het apparaat werkt droog of met stoom, zolang er water in het reservoir is.
- 35 Als u stoom wilt gebruiken, moet de temperatuur op  of hoger zijn ingesteld.
- 36 Houd het strijkijzer boven de stof.
- 37 Druk op de  toets.
- 38 Misschien moet u 2 of 3 keer drukken om het water door het systeem te pompen.
- 39 Wacht 4 seconden tussen elke druk zodat de stoom zich kan ontwikkelen.



---

## **DROOGSTRIJKEN**

- 39 Als u gedurende 20 minuten of langer gaat droogstrijken, maak dan het reservoir leeg zodat er geen stoom kan vrijkomen.
- 40 Zet de stoomknop op .
- 41 Wacht tot het lampje uitgaat en begin dan te strijken.

---

## **VERTIKAAL STRIJKEN**

- 42 Haal de kreukels uit kledij die ophangt, uit gordijnen die ophangen en uit meubelstoffen.
- 43 Controleer of er voldoende ventilatie is achter de stof, zoniet wordt er vocht opgehoopt en dat geeft schimmel.
- 44 Controleer of er achter de stof niets is dat door de stoom kan beschadigd worden.
- 45 Controleer dat de zakken leeg zijn, de omslagen en de manchetten.
- 46 Controleer of er water is in het reservoir.
- 47 Zet de temperatuurknop op **max**. Zet de stoomknop op .
- 48 Houd het strijkijzer boven de stof.
- 49 Druk op de  toets.
- 50 Misschien moet u 2 of 3 keer drukken om het water door het systeem te pompen.
- 51 Wacht 4 seconden tussen elke druk zodat de stoom zich kan ontwikkelen.

---

## **NA GEBRUIK**

- 52 Zet de temperatuurknop op **•**. Zet de stoomknop op .
- 53 Haal de stekker uit het stopcontact.
- 54 Open het water inlaatdeksel.
- 55 Houd het ijzer boven de gootsteen, draai het ondersteboven en laat het water uit het reservoir lopen via de waterinlaat.
- 56 Sluit het water inlaatdeksel.
- 57 Plaats het strijkijzer rechtop.
- 58 Laat het staan tot het volledig afgekoeld is.
- 59 Als het koud is, veeg dan eventuele druppels weg en draai het snoer rond de voet.
- 60 Berg het strijkijzer rechtop weg zodat er geen roest op komt en de zool niet beschadigd wordt.



---

## ZELFREINIGING

---

61 Om kalkvorming te voorkomen gebruikt u de zelfreiniging minstens één keer per maand in zones met normaal water, vaker in zones met hard water.

✳ Voor geretourneerde producten die onder de garantie vallen en waarbij defecten zijn opgetreden als gevolg van kalkaanslag, worden reparatiekosten in rekening gebracht.

62 U hebt een waskom of een grote schaal nodig om het water op te vangen dat uit de zool wegloopt.

63 Vul het reservoir tot het **max** peil.

64 Zet de temperatuurknop op **max**. Zet de stoomknop op .

65 Plaats het strijkijzer rechtop.

66 Steek de stekker in het stopcontact.

67 Wacht tot het lampje uitgaat.

68 Houd het strijkijzer boven de waskom of de schaal met de zool naar beneden.

69 Druk op de  toets en houdt deze ingedrukt.

70 Beweeg het strijkijzer zachtjes op en neer boven de wasbak.

**voorzichtig** zorg dat u geen stoom of weglopend water op u krijgt.

71 Het water en de stoom zullen kalk en stof door de zool duwen.

72 Ga door tot het reservoir leeg is.

73 Zet de stoomknop op .

74 Laat de  toets los.

75 Haal de stekker uit het stopcontact en plaats het strijkijzer rechtop om af te koelen.

76 Als het koud is, veeg dan eventuele druppels weg en draai het snoer rond de voet.

77 Berg het strijkijzer rechtop weg zodat er geen roest op komt en de zool niet beschadigd wordt.

---

## ANTIKALK

---

78 Het strijkijzer bevat een antikalkmiddel om kalkvorming tegen te gaan.

79 Gebruik geen ontkalker want dat zou de antikalk van het ijzer beschadigen.

---

## REINIGEN

---

80 Haal de stekker uit het stopcontact en plaats het strijkijzer rechtop om af te koelen.

81 Maak de buitenzijde van het apparaat schoon met een vochtige doek.

82 Haal spatten op de zool weg met wat azijn.

83 Berg het strijkijzer rechtop weg zodat er geen roest op komt en de zool niet beschadigd wordt.

---

## MILIEUBESCHERMING

---

Om milieu- en gezondheidsproblemen als gevolg van gevaarlijke stoffen in elektrische en elektronische producten te vermijden, mogen apparaten met dit symbool niet worden weggegooid met niet-gesorteerd gemeentelijk afval, maar moeten ze worden teruggewonnen, opnieuw gebruikt of gerecycled.



Leggere le istruzioni e conservarle al sicuro. In caso di cessione dell'apparecchio ad altre persone, consegnare anche le istruzioni. Rimuovere tutto l'imballaggio prima dell'uso.

## **NORME DI SICUREZZA IMPORTANTI**

Osservare le precauzioni fondamentali di sicurezza e in particolare quanto segue:

**L'**apparecchio, incluso il suo filo, non deve essere assolutamente utilizzato da persone di età inferiore agli otto anni e deve sempre essere tenuto fuori dalla loro portata.

**L'**uso, la pulizia o la manutenzione dell'apparecchio effettuati da bambini di età superiore agli otto anni o da chiunque non abbia conoscenza, esperienza o che abbia ridotte capacità fisiche, sensoriali o mentali non devono essere effettuati senza aver prima ricevuto istruzioni appropriate e sotto la supervisione di una persona adulta responsabile per essere sicuri che l'apparecchio venga usato in modo sicuro e che i possibili rischi siano compresi ed evitati.

**N**on lasciare il ferro incustodito con la spina inserita nella presa di corrente o mentre si trova sull'asse da stiro.

**S**taccare la spina dalla presa di corrente prima di riempire il ferro, prima di pulirlo e dopo averlo utilizzato.

**U**tilizzare il ferro da stiro o poggiarlo sulla sua base, su una superficie stabile, piana e resistente al calore, preferibilmente un asse da stiro.



**N**on utilizzare l'apparecchio se è caduto o è danneggiato o in caso di malfunzionamento o di perdite.

- 1 Non immergere l'apparecchio in acqua, non utilizzarlo in bagno, vicino all'acqua o all'aperto.
- 2 Non passare il ferro sugli abiti mentre sono indossati – potreste causare dei danni alla persona che li indossa.
- 3 Non toccare la piastra e tenersi lontano dal vapore che fuoriesce.
- 4 Non utilizzare il ferro in prossimità di bambini.
- 5 Appoggiare il ferro in posizione verticale sia quando non lo si sta utilizzando.
- 6 Non riempire il ferro direttamente dal rubinetto, ma utilizzare il misurino.
- 7 Montare sull'apparecchio solo gli accessori o gli elementi di corredo forniti.
- 8 Non usare l'apparecchio per altri scopi se non quelli per i quali è stato progettato, di seguito descritti in questo manuale di istruzioni.
- 9 Non graffiare la piastra – evitare di passare su bottoni, zip etc.
- 10 Un fusibile termico di protezione evita un surriscaldamento eccessivo dell'apparecchio. Se il fusibile entra in funzione, l'apparecchio si blocca e deve essere riparato.
- 11 Se il cavo è danneggiato, farlo cambiare dal fabbricante, dall'agente di servizio o da qualcun altro similmente qualificato, per evitare pericoli.









### **solo per uso domestico**

## **PRIMA DI UTILIZZARE L'APPARECCHIO PER LA PRIMA VOLTA**

- 1 Rimuovere tutte le eventuali etichette, gli adesivi o parti d'imballaggio dal ferro e dalla piastra.
- 2 Non preoccuparsi se dal ferro appena acceso esce un po' di fumo. Appena si inizierà a utilizzare l'apparecchio il fumo cesserà di uscire.
- 3 Stirare un vecchio scampolo di cotone per pulire la piastra.
- 4 Premere i pulsanti  e  3 o 4 volte per verificarne il funzionamento.

## **PREPARAZIONE**

- 5 Controllare i simboli per una corretta stiratura dei capi (   ).
- 6 Iniziare a stirare i tessuti che necessitano basse temperature , poi quelli che necessitano medie temperature  e finire con quelli che richiedono alte temperature .

<b>immagini</b>	4 apertura di riempimento	no vapore
1 controllo della temperatura	5 beccuccio spray	8 fori
segno	6 piastra	9 serbatoio
vapore disponibile	7 controllo vapore	10 base
2 spia luminosa	segno	
3 coperchio	vapore elevato	

## RIEMPIMENTO

- 7 Il ferro dovrebbe essere riempito con acqua del rubinetto, ma se si vive in una zona con forte presenza di acqua calcarea, utilizzare l'acqua distillata.
- 8 Se si compra dell'acqua distillata, controllare che sia adatta per l'utilizzo nei ferri da stiro.
- 9 Non aggiungere nulla nell'acqua: in caso contrario il ferro potrebbe subire danni.
- 10 Staccare l'apparecchio dalla presa di corrente.
- 11 Posizionare la temperatura su ●. Posizionare il vapore su .
- 12 Sollevare il coperchio dell'apertura di riempimento.
- 13 Inclinare il ferro fino a quando il coperchio dell'apertura di riempimento acqua sia in posizione verticale.
- 14 Versare l'acqua nel serbatoio con il misurino.
- 15 Versare l'acqua lentamente per permettere all'aria contenuta nel serbatoio di fuoriuscire e di evitare la formazione di bolle d'aria.
- 16 Non riempire oltre il livello **max** altrimenti si causerebbe una fuoriuscita d'acqua durante l'utilizzo.
- 17 Abbassare il coperchio dell'apertura di riempimento. Asciugare le gocce.

## ACCENSIONE

- 18 Posizionare la temperatura su ●. Posizionare il vapore su .
- 19 Mettere il ferro in posizione verticale.
- 20 Inserire la spina nella presa di corrente.
- 21 Posizionare il controllo della temperatura sul simbolo . La spia luminosa si accende.
- 22 Quando il ferro raggiunge la temperatura desiderata, la luce si spegne. La luce poi si accenderà e si spegnerà ciclicamente perché il termostato funziona per mantenere la temperatura selezionata.

## guida per la regolazione della temperatura

### simboli sull'etichetta del capo

- freddo - nylon, acrilico, poliestere
- caldo - lana, misto poliestere
- bollente - cotone, lino
- non stirare

### regolazione della temperatura

- 
- 
- /max

Se le istruzioni sull'etichetta del capo sono diverse da quelle di questa guida, seguire le istruzioni sull'etichetta.

## COME RIDURRE LA TEMPERATURA

- 23 Ridurre la temperatura è un procedimento piuttosto lungo durante il quale l'apparecchio deve perdere calore.
- 24 Organizzarsi in modo da non dover ridurre la temperatura ("preparazione" punto 2).

## STIRATURA A VAPORE

- 25 Se si desidera stirare a vapore, la temperatura deve essere impostata su o su una temperatura superiore.
- 26 Se non si imposta una temperatura alta, al posto del vapore uscirà l'acqua.
- 27 Impostare il vapore dove si desidera (=no vapore, = vapore massimo).

28 Aspettare fino a quando la spia luminosa non si spegne e cominciare a stirare.

---



## SPRAY

---

- ★ Le macchie d'acqua possono rovinare alcuni tessuti, di conseguenza è meglio testare la funzione spray in un punto nascosto del capo.
  - 29 Questa funzione può essere utilizzata con una stiratura a secco o a vapore, fino quando c'è acqua nel serbatoio.
  - 30 Sollevare il ferro dal capo.
  - 31 Puntare il beccuccio dello spray sul capo.
  - 32 Premere il pulsante .
  - 33 Premerlo per 2 o 3 volte per pompare l'acqua attraverso il sistema.
- 

## COLPO DI VAPORE

---

- 34 Questa funzione può essere utilizzata con una stiratura a secco o a vapore, fino quando c'è acqua nel serbatoio.
  - 35 Se si desidera stirare a vapore, la temperatura deve essere impostata su  o su una temperatura superiore.
  - 36 Sollevare il ferro dal capo.
  - 37 Premere il pulsante .
  - 38 Premerlo per 2 o 3 volte per pompare l'acqua attraverso il sistema.
  - 39 Lasciar passare 4 secondi tra un colpo e l'altro per far sì che il vapore abbia il tempo di riformarsi.
- 



## STIRATURA A SECCO

---

- ★ Se si ha intenzione di utilizzare la funzione stiratura a secco per più di 20 minuti, si consiglia di svuotare il serbatoio per evitare colpi di vapore accidentali.
  - 40 Posizionare il vapore su .
  - 41 Aspettare fino a quando la spia luminosa non si spegne e cominciare a stirare.
- 

## VAPORE VERTICALE

---

- 42 Rimuove le pieghe da abiti appesi, da tende e da tessuti per arredamenti.
  - 43 Assicurarsi che ci sia una ventilazione adeguata dietro il tessuto, altrimenti potrebbe crearsi umidità, causando la formazione di muffa.
  - 44 Assicurarsi che non ci sia niente dietro il tessuto che possa essere danneggiato dal vapore
  - 45 Controllare che le tasche, i risvolti e i polsini siano vuoti.
  - 46 Controllare che ci sia l'acqua nel serbatoio.
  - 47 Posizionare la temperatura su **max**. Posizionare il vapore su .
  - 48 Sollevare il ferro dal capo.
  - 49 Premere il pulsante .
  - 50 Premerlo per 2 o 3 volte per pompare l'acqua attraverso il sistema.
  - 51 Lasciar passare 4 secondi tra un colpo e l'altro per far sì che il vapore abbia il tempo di riformarsi.
- 

## DOPO L'UTILIZZO

---

- 52 Posizionare la temperatura su **•**. Posizionare il vapore su .
- 53 Staccare la spina dell'apparecchio dalla presa di corrente.
- 54 Sollevare il coperchio dell'apertura di riempimento.
- 55 Posizionarsi con il ferro sopra un lavandino e girarlo per far uscire l'acqua dal serbatoio.
- 56 Abbassare il coperchio dell'apertura di riempimento.
- 57 Mettere il ferro in posizione verticale.
- 58 Lasciare che si raffreddi completamente.
- 59 Quando è freddo, togliere l'umidità e avvolgere il cavo attorno alla base.
- 60 Riporre il ferro sempre in verticale per evitare che la piastra si corroda o si danneggi.

---

## FUNZIONE ANTICALCARE

---

61 Per prevenire la formazione di calcare, utilizzare la funzione anticalcare almeno una volta al mese in zone con acqua normale, più spesso in zone con acqua dura.

✱ I prodotti rimandati indietro in garanzia con guasti dovuti alle incrostazioni incorreranno un addebito per la riparazione.

62 Utilizzare una bacinella o una terrina grande per raccogliere l'acqua che fuoriesce dalla piastra.

63 Riempire il serbatoio fino al livello **max**.

64 Posizionare la temperatura su **max**. Posizionare il vapore su .

65 Mettere il ferro in posizione verticale.

66 Inserire la spina nella presa di corrente.

67 Aspettare fino a quando la spia luminosa non si spegne.

68 Posizionare il ferro su la bacinella o su la terrina con la piastra rivolta verso il basso.

69 Premere il pulsante  e tenerlo premuto.

70 Muovere delicatamente avanti e indietro il ferro.

**attenzione** tenersi lontano dall'acqua e dal vapore che fuoriescono.

71 L'acqua e il vapore che fuoriescono porteranno con se le particelle di calcare e polvere.

72 Continuare fino allo svuotamento del serbatoio.

73 Posizionare il vapore su .

74 Rilasciare il pulsante .

75 Scollegare il ferro e collocarlo sulla sua base per farlo raffreddare.

76 Quando è freddo, togliere l'umidità e avvolgere il cavo attorno alla base.

77 Riporre il ferro sempre in verticale per evitare che la piastra si corroda o si danneggi.

---

## SISTEMA ANTICALCARE

---

78 Il sistema anticalcare incorporato nel ferro aiuta a prevenire la formazione del calcare.

79 Non utilizzare prodotti anticalcare perché danneggerebbero il sistema anticalcare.

---

## PULIZIA

---

80 Scollegare il ferro e collocarlo sulla sua base per farlo raffreddare.

81 Pulire le superfici esterne dell'apparecchio con un panno umido.

82 Rimuovere le macchie sulla piastra con un pò di aceto.

83 Riporre il ferro sempre in verticale per evitare che la piastra si corroda o si danneggi.

---

## PROTEZIONE AMBIENTALE

---

Per evitare danni all'ambiente e alla salute causati da sostanze pericolose delle parti elettriche ed elettroniche, gli apparecchi contrassegnati da questo simbolo non devono essere smaltiti con i rifiuti indifferenziati, ma recuperati, riutilizzati o riciclati.



Lea las instrucciones, guárdelas en un lugar seguro y, en caso de dar el aparato a otra persona, incluya las instrucciones.

Elimine todo el embalaje antes de usar el aparato.

## **SEGURIDAD IMPORTANTE**

Siga las precauciones básicas de seguridad, incluyendo:

**L**os menores de ocho años no deben utilizar este aparato (cable incluido) ni jugar con él ni limpiarlo ni conservarlo y debe mantenerse en todo momento fuera de su alcance.

**E**l uso, la limpieza o la conservación del aparato por parte de niños mayores de ocho años o por cualquier persona sin el conocimiento o la experiencia necesarios o con limitaciones físicas, mentales o sensoriales solo debería realizarse tras recibir las instrucciones apropiadas y bajo la adecuada supervisión de un adulto responsable, para garantizar la seguridad de sus acciones y que se comprenden y evitan los peligros que conlleva su uso.

**N**o deje la plancha desatendida mientras esté enchufada o apoyada en la tabla de planchar.

**D**esenchufe la plancha antes de llenarla, limpiarla y después de usarla.



**U**tilice la plancha o colóquela sobre su talón en una superficie estable, nivelada y resistente al calor, a ser posible una tabla de planchar.

**N**o haga funcionar el aparato si está dejado o dañado o gotea y no funciona correctamente.





- 1 No ponga el aparato en líquido, no lo use en un cuarto de baño, cercano al agua, o al aire libre. 
- 2 No planche sobre ropa puesta, la persona que la lleve sufrirá lesiones.
- 3 No toque la suela y manténgase alejado del vapor que procede de ella.
- 4 No usa la plancha cerca de niños.
- 5 Coloque la plancha en vertical cuando no esté planchando.
- 6 No llene la plancha directamente desde el tapón, use siempre la jarra.
- 7 No ponga ningún otro acoplamiento o accesorio (recambio) que no haya sido adquirido del fabricante.
- 8 No use el aparato para ningún fin distinto a los descritos en estas instrucciones.
- 9 Tenga cuidado de no rayar la suela, evite botones, cremalleras, etc.
- 10 El aparato tiene un fusible termal protector que se fundirá si se sobrecalienta. Si esto sucede, el aparato dejará de funcionar y debe llevarlo a reparar.
- 11 Si el cable está dañado, éste deberá ser cambiado por el fabricante, su agente de servicio, o alguien con cualificación similar – para evitar peligro.



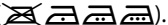

### **sólo para uso doméstico**

## **ANTES DE USAR POR PRIMERA VEZ**

- 1 Elimine todas las etiquetas, pegatinas o embalaje de la plancha y de la suela.
- 2 No se preocupe si la plancha saca un poco de humo al principio, parará cuando el elemento empiece a funcionar.
- 3 Planche una vieja pieza de tejido de algodón para limpiar la suela.
- 4 Presione los botones  y  3 o 4 veces, para comprobar su funcionamiento.

## **PREPARACIÓN**



- 5 Compruebe los símbolos del tejido ().
- 6 Planche primero aquellos tejidos que requieren bajas temperaturas , luego aquellos que requieren temperaturas medias , y finalice con aquellos que necesiten altas temperaturas .

<b>ilustraciones</b>	4 entrada de agua	 sin vapor
1 control de temperatura	5 boquilla pulverizadora	8 salidas de vapor
 marca	6 suela	9 depósito
 vapor disponible	7 control de vapor	10 talón
2 luz	 marca	
3 tapa de la entrada del agua	 vapor alto	

## LLENADO





- 7 La plancha debe usarse con agua del grifo pero si vive en una zona de restricciones, debe usar agua destilada.
- 8 Si compra agua destilada compruebe que es apta para el planchado.
- 9 No añada nada al agua o dañará la plancha.
- 10 Desenchufe el aparato.
- 11 Gire el control de temperatura hasta ●. Gire el control de vapor hasta .
- 12 Abra la tapa de la entrada de agua.
- 13 Incline la plancha hacia delante hasta que la tapa de la entrada del agua esté en posición vertical.
- 14 Ponga el agua desde la jarra en la entrada de agua.
- 15 Vierta el agua lentamente para permitir la salida de aire del depósito y evitar burbujas de aire.
- 16 No llene más allá de la marca **max** o puede que el agua salga cuando la use.
- 17 Cierre la tapa de la entrada del agua. Limpie la plancha y el agua que pueda haber dejado en la tabla.

## ENCENDER

- 18 Gire el control de temperatura hasta ●. Gire el control de vapor hasta .
- 19 Apoye la plancha sobre su talón.
- 20 Enchufe el aparato a la corriente.
- 21 Gire el control de temperatura para escoger la temperatura deseada (vea la guía abajo) m junto a la marca . Se encenderá la luz.
- 22 Cuando la plancha alcance la temperatura que usted ha escogido, la luz se apagará. Entonces empezará a encenderse y apagarse ya que el termostato estará trabajando para mantener la temperatura.

## guía de selección de temperatura

### marcas de las etiquetas

-  frío – nylon, acrílicos, poliéster
-  templado – lana, mezcla de poliéster
-  caliente – algodón, lino
-  no planchar

### selección de temperatura



- 
- 
- /max

- ✳ Si las instrucciones en la etiqueta del tejido difieren de las de esta guía, siga las instrucciones de la etiqueta.

## REDUCIR LA TEMPERATURA

- 23 La reducción de la temperatura lleva más tiempo porque el aparato tiene que perder calor.
- 24 Es mejor organizar el planchado de manera que no necesite reducir la temperatura ("preparación", punto 2).

## PLANCHADO DE VAPOR

- 25 Si tiene intención de utilizar el vapor, la posición de la temperatura debe ser  o superior.
- 26 Si no lo hace, tirará agua y no vapor sobre su ropa.
- 27 Ponga el control de vapor hacia la posición que usted quiera ( = sin vapor,  = alto).
- 28 Espere a que la luz se apague, entonces empiece a planchar.

---



## PULVERIZACIÓN

---

- ✳ Las salpicaduras de agua afectan a algunas telas. Pruébelo primero con alguna zona oculta de la tela.
  - 29 Esto funciona con planchado seco o de vapor siempre que haya agua en el depósito.
  - 30 Levante la plancha del tejido.
  - 31 Apunte la boquilla pulverizadora sobre el tejido.
  - 32 Pulse el botón .
  - 33 Tiene que presionar 2 o 3 veces para bombear agua a través de l sistema
- 

## GOLPE DE VAPOR

---

- 34 Esto funciona con planchado seco o de vapor siempre que haya agua en el depósito.
  - 35 Si tiene intención de utilizar el vapor, la posición de la temperatura debe ser  o superior.
  - 36 Levante la plancha del tejido.
  - 37 Pulse el botón .
  - 38 Tiene que presionar 2 o 3 veces para bombear agua a través de l sistema
  - 39 Deje 4 segundos entre cada golpe de vapor para dejar que el vapor se acumule.
- 



## PLANCHADO EN SECO

---

- ✳ Si va a planchar en seco durante 20 minutos o más, vacíe primero el depósito para prevenir ráfagas espontáneas de vapor.
  - 40 Gire el control de vapor hasta .
  - 41 Espere a que la luz se apague, entonces empiece a planchar.
- 



## PLANCHADO VERTICAL

---

- 42 Quita las arrugas de la ropa colgada, cortinas y tejidos en muebles.
  - 43 Compruebe que hay suficiente ventilación detrás del tejido, ya que sino podrían aparecer humedad y moho.
  - 44 Compruebe que no hay nada detrás del tejido que pueda ser dañado por el vapor.
  - 45 Compruebe que bolsillos, dobladillos y puños estén vacíos.
  - 46 Compruebe que hay agua en el depósito.
  - 47 Gire el control de temperatura hasta **max**. Gire el control de vapor hasta .
  - 48 Levante la plancha del tejido.
  - 49 Pulse el botón .
  - 50 Tiene que presionar 2 o 3 veces para bombear agua a través de l sistema
  - 51 Deje 4 segundos entre cada golpe de vapor para dejar que el vapor se acumule.
- 

## DESPUÉS DEL USO

---





- 52 Gire el control de temperatura hasta . Gire el control de vapor hasta .
- 53 Desenchufe el aparato.
- 54 Abra la tapa de la entrada de agua.
- 55 Aguántela encima del fregadero, gírela del revés y deje caer el agua del depósito a través de la entrada de agua.
- 56 Cierre la tapa de la entrada del agua.
- 57 Apoye la plancha sobre su talón.
- 58 Déjela enfriar completamente.
- 59 Cuando esté fría, limpie la humedad y enrolle el cable alrededor del talón.
- 60 Guarde la plancha apoyada en su talón para evitar que se dañe la suela y la corrosión.



---

## AUTO LIMPIEZA

---

- 61 Para impedir la acumulación de cal, utilice la función de auto limpieza al menos una vez al mes en zonas de agua normal, y con más frecuencia si el agua de su zona es dura.
- ✳ Los productos devueltos bajo la garantía con fallos causados por las escamas estarán sujetos a pago de reparación.
- 62 Necesitará un bol o un tazón para atrapar el agua que salga de la suela.
- 63 Llene el depósito hasta la marca **max**.
- 64 Gire el control de temperatura hasta **max**. Gire el control de vapor hasta .
- 65 Apoye la plancha sobre su talón.
- 66 Enchufe el aparato a la corriente.
- 67 Espere hasta que la luz se apague.
- 68 Sostenga la plancha sobre el bol o tazón con la suela hacia abajo.
- 69 Presione el botón , y manténgalo apretado.
- 70 Desplace ligeramente la plancha de un lado a otro.
- atención** manténgase alejado de las salidas de agua y vapor.
- 71 El agua y el vapor limpiarán la cal y el polvo a través de la suela.
- 72 Continúe hasta que el depósito esté vacío.
- 73 Gire el control de vapor hasta .
- 74 Suelte el botón .
- 75 Desenchufe la plancha y siéntela en su talón.
- 76 Cuando esté fría, limpie la humedad y enrolle el cable alrededor del talón.
- 77 Guarde la plancha apoyada en su talón para evitar que se dañe la suela y la corrosión.
- 

## ANTI-CAL

---

- 78 El agente anti-cal incorporado en la plancha ayuda a prevenir la aparición de cal.
- 79 No use una solución contra la cal o destruirá el agente anti-cal.
- 

## LIMPIEZA

---

- 80 Desenchufe la plancha y siéntela en su talón.
- 81 Limpie las superficies exteriores del aparato con un paño húmedo.
- 82 Quite las manchas de la suela con un poco de vinagre.
- 83 Guarde la plancha apoyada en su talón para evitar que se dañe la suela y la corrosión.
- 

## PROTECCIÓN MEDIOAMBIENTAL

---

Para evitar problemas medioambientales y de salud debido a las sustancias peligrosas con que se fabrican los productos eléctricos y electrónicos, los aparatos con este símbolo no se deben desechar junto con el resto de residuos municipales, sino que se deben recuperar, reutilizar o reciclar.



Leia as instruções e guarde em lugar seguro. Forneça-as também caso venha a fornecer o aparelho a alguém.

Retire todo o material de embalar antes da utilização.



## MEDIDAS DE PRECAUÇÃO IMPORTANTES

Siga as seguintes instruções básicas de segurança:

O aparelho, incluindo o cabo, não deve ser usado, manipulado, limpo ou mantido por indivíduos menores de 8 anos de idade e deverá, a todo o momento, ser mantido afastado das crianças.

O uso, a limpeza e a manutenção do aparelho por crianças acima dos 8 anos, ou por qualquer indivíduo com falta de conhecimentos, experiência, ou com capacidades mentais, físicas e sensoriais reduzidas deverá ser levada a cabo apenas mediante instrução prévia e sob a supervisão de um adulto responsável para garantir que tal é feito em segurança e que os riscos inerentes são compreendidos e evitados.

Não deixe o ferro sem vigilância enquanto estiver ligado, ou enquanto estiver na tábua de passar a ferro.

Desligue o ferro antes de o encher ou limpar, e depois de o utilizar.

Use o ferro, ou apoie-o na sua base, numa superfície plana, estável e resistente ao calor, de preferência numa tábua de engomar.

Não utilize o aparelho se estiver danificado ou se o seu funcionamento for defeituoso.

- 1 Não mergulhe o aparelho em líquidos, nem utilize em casas de banho, próximo de zonas de água ou ao ar livre.
- 2 Não engome as roupas vestidas - a pessoa que as veste sofrerá ferimentos.
- 3 Não toque na placa e mantenha-se afastado do vapor que liberta.
- 4 Não use o ferro perto de crianças.
- 5 Coloque o ferro de pé quando não estiver a passar a ferro.
- 6 Não encha o ferro directamente da torneira, use o recipiente fornecido para esse efeito.
- 7 Não utilize acessórios ou peças que não sejam fornecidos pela nossa empresa.
- 8 Não utilize a máquina para quaisquer outras finalidades senão as descritas nestas instruções.
- 9 Tenha cuidado para não arranhar a placa. Evite os botões, os fechos éclair, etc.
- 10 Este aparelho possui um fusível térmico de protecção que rebentará se sobreaquecer. Se isto acontecer, o aparelho deixará de funcionar e deverá ser devolvido para reparação.
- 11 Se o cabo de corrente estiver danificado, o fabricante, o seu agente de serviço técnico ou alguém igualmente qualificado deverá substituí-lo a fim de evitar acidentes.



### apenas para uso doméstico



## ANTES DE UTILIZAR PELA PRIMEIRA VEZ

- 1 Retire etiquetas, autocolantes e material de embalar do ferro e da placa.
- 2 Não se preocupe se o ferro liberta um bocado de fumo ao princípio. Deixará de o fazer assim que a resistência se adaptar.
- 3 Passe a ferro um pedaço velho de tecido de algodão, para limpar a placa.
- 4 Pressione os botões e 3 ou 4 vezes, para os verificar.



## PREPARAÇÃO

- 5 Consulte os símbolos referentes aos cuidados a ter com a roupa que quer passar a ferro ( ).
- 6 Passe primeiro a ferro as peças de roupa que requeiram temperaturas mais baixas , depois as que requeiram temperaturas médias , e depois passe para as peças que requeiram altas temperaturas .

<b>esquemas</b>	4 entrada de água	☒ sem vapor
1 controlo de temperatura	5 borrifador	8 saídas de vapor
● marca	6 placa	9 depósito
☁ vapor disponível	7 controlo do vapor	10 base
2 luz	▼ marca	
3 cobertura da entrada de água	☁ muito vapor	

## ENCHIMENTO (#2)





- 7 O ferro pode ser usado com água da torneira, mas se residir numa área com águas duras, deveria utilizar água destilada (não água quimicamente descalcificada).
- 8 Se comprar água destilada, certifique-se de que está rotulada como apta para ferros de passar.
- 9 Não adicione nada à água – danificará o ferro.
- 10 Desligue o aparelho.
- 11 Gire o controlo de temperatura para ●. Gire o controlo de vapor para ☒.
- 12 Abra a cobertura da entrada de água.
- 13 Incline o ferro até a cobertura da entrada de água se encontrar na vertical.
- 14 Use o recipiente fornecido para encher o ferro de água.
- 15 Verta a água lentamente para permitir que o ar no depósito saia, evitando um entupimento.
- 16 Não encha o depósito para lá da marca **max**, ou a água escapará durante a utilização.
- 17 Feche a cobertura da entrada de água. Limpe o ferro de restos de água.

## LIGAR

- 18 Gire o controlo de temperatura para ●. Gire o controlo de vapor para ☒.
- 19 Ponha o ferro de pé.
- 20 Ligue a ficha à tomada eléctrica.
- 21 Gire o controlo de temperatura para regular a temperatura desejada (consulte o seguinte guia), colocando o seu valor ao lado da marca ●. A luz acende.
- 22 Quando o ferro alcançar a temperatura desejada, a luz apagar-se-á. A partir daí ir-se-á acendendo e apagando à medida que o termóstato trabalha para manter a temperatura.

## guia de regulação da temperatura

### símbolos nas etiquetas

-  frio – nylon, acrílico, poliéster
-  morno - lã, misturas de poliéster
-  quente – algodão, linho
-  não passe a ferro

### regulação da temperatura

- 
- 
- /max

★ Se as instruções das etiquetas das peças diferirem deste guia, siga as instruções das etiquetas.

## REDUZIR A TEMPERATURA

- 23 A redução da temperatura demorará mais tempo porque o aparelho deverá perder calor.
- 24 É melhor organizar as coisas de forma a não ter de reduzir a temperatura (“preparação”, ponto 2).

## PASSAR A FERRO COM VAPOR

- 25 Se pretender usar vapor, a definição de temperatura deverá ser ☁ ou superior.
- 26 Se não, em vez de aplicar vapor à roupa, aplicar-lhe-á água.
- 27 Regule o controlo de vapor para o nível desejado (☒ = sem vapor, ☁ = muito).
- 28 Espere até a luz se apagar, e então comece a passar a ferro.

---



## **BORRIFAR**

---

- ✳ A água pode marcar alguns tecidos. Antes de começar a borrifar, experimente numa parte escondida da peça.
  - 29 Esta função está disponível com o ferro com vapor ou sem, desde que haja água no depósito.
  - 30 Levante o ferro do tecido.
  - 31 Aponte a ponta do borrifador para o tecido.
  - 32 Prima o botão .
  - 33 Pode ter de pressionar o botão 2 ou 3 vezes para bombear a água pelo sistema.
- 

## **DISPARO DE VAPOR**

---

- 34 Esta função está disponível com o ferro com vapor ou sem, desde que haja água no depósito.
  - 35 Se pretender usar vapor, a definição de temperatura deverá ser  ou superior.
  - 36 Levante o ferro do tecido.
  - 37 Prima o botão .
  - 38 Pode ter de pressionar o botão 2 ou 3 vezes para bombear a água pelo sistema.
  - 39 Deixe passar uns 4 segundos entre cada disparo, para permitir a formação de vapor.
- 



## **PASSAR A FERRO A SECO**

---

- ✳ Se for estar a passar a ferro a seco durante 20 minutos ou mais, esvazie primeiro o depósito, para evitar saídas espontâneas de vapor.
  - 40 Gire o controlo de vapor para .
  - 41 Espere até a luz se apagar, e então comece a passar a ferro.
- 

## **PASSAR A FERRO COM VAPOR NA VERTICAL**

---

- 42 Para eliminar rugas de roupa pendurada, cortinas e estofos têxteis.
  - 43 Verifique se há ventilação adequada por trás do tecido, para evitar a acumulação de humidade, que poderia provocar o aparecimento de fungos e bolores.
  - 44 Verifique se não há nada por trás do tecido que possa ser danificado pelo vapor.
  - 45 Verifique se os bolsos, dobras e punhos estão vazios.
  - 46 Verifique se o depósito tem água.
  - 47 Gire o controlo de temperatura para **max**. Gire o controlo de vapor para .
  - 48 Levante o ferro do tecido.
  - 49 Prima o botão .
  - 50 Pode ter de pressionar o botão 2 ou 3 vezes para bombear a água pelo sistema.
  - 51 Deixe passar uns 4 segundos entre cada disparo, para permitir a formação de vapor.
- 

## **DEPOIS DA UTILIZAÇÃO**





---

- 52 Gire o controlo de temperatura para **•**. Gire o controlo de vapor para .
  - 53 Desligue o aparelho.
  - 54 Abra a cobertura da entrada de água.
  - 55 Segure-o por cima do lava-louças, vire-o ao contrário e esvazie a água do depósito através da entrada de água.
  - 56 Feche a cobertura da entrada de água.
  - 57 Ponha o ferro de pé.
  - 58 Deixe-o arrefecer completamente.
  - 59 Quando estiver frio, elimine qualquer resto de humidade e enrole o cabo à volta da base.
  - 60 Guarde o ferro de pé, para evitar corrosão e danos à placa.
- 

## **AUTO-LIMPEZA**

---

- 61 Para prevenir a formação de calcário, use a função de auto-limpeza com periodicidade mínima mensal em zonas de água normal, e mais frequentemente em zonas de água dura.

- ✳ Os produtos devolvidos durante a garantia com avarias devido a calcário estarão sujeitos a custos de reparação.
- 62 Necessita de um alguidar ou de um recipiente grande para apanhar a água que sair da placa.
- 63 Encha o depósito até à marca **max**.
- 64 Gire o controlo de temperatura para **max**. Gire o controlo de vapor para .
- 65 Ponha o ferro de pé.
- 66 Ligue a ficha à tomada eléctrica.
- 67 Espere até se apagar a luz.
- 68 Segure no ferro por cima do alguidar ou do recipiente, com a placa para baixo.
- 69 Pressione o botão  e mantenha-o pressionado.
- 70 Mova o ferro suavemente para a frente e para trás.
- cuidado** evite a água e o vapor que sairão.
- 71 A água e o vapor eliminarão o calcário e o pó através da placa.
- 72 Continue até esvaziar o depósito.
- 73 Gire o controlo de vapor para .
- 74 Solte o botão .
- 75 Desligue o ferro e coloque-o de pé para arrefecer.
- 76 Quando estiver frio, elimine qualquer resto de humidade e enrole o cabo à volta da base.
- 77 Guarde o ferro de pé, para evitar corrosão e danos à placa.

---

## ANTI-CALCÁRIO

- 78 O ferro possui um agente anti-calcário incorporado que ajuda a evitar a formação de calcário.
- 79 Não utilize produtos anti-calcário ou destruirá o agente anti-calcário.

---

## LIMPEZA

- 80 Desligue o ferro e coloque-o de pé para arrefecer.
- 81 Limpe as superfícies exteriores do aparelho com um pano húmido.
- 82 Elimine as manchas da placa com um bocado de vinagre.
- 83 Guarde o ferro de pé, para evitar corrosão e danos à placa.

---

## PROTECÇÃO AMBIENTAL

Para evitar problemas ambientais e de saúde devido a substâncias perigosas contidas em equipamentos eléctricos e electrónicos, os aparelhos com este símbolo não deverá ser misturados com o lixo doméstico e sim recuperados, reutilizados ou reciclados.



Læs vejledningen og behold den til senere brug. Lad den følge med apparatet, hvis det overdrages til andre.

Fjern al emballagen før brug.

---

## VIGTIGE SIKKERHEDSINSTRUKTIONER

---

Følg altid de grundlæggende sikkerhedsregler, herunder:

**A**pparatet, inklusive ledning, må ikke bruges, leges med, rengøres eller vedligeholdes af personer på under otte år, og bør altid holdes uden for deres rækkevidde.

**B**rug, rengøring eller vedligeholdelse af apparatet, af børn på mere end otte år, eller personer med mangel på kendskab, erfaring eller med reduceret fysisk, sensoriske eller psykiske handicap, bør kun foretages efter passende instruktion og under forsvarligt tilsyn af en ansvarlig voksen, for at sikre at de tilknyttede farer og risici forstås og undgås.

**L**ad ikke strygejernet stå uden opsyn mens det er tilsluttet en stikkontakt, eller mens det står på strygebrættet.

**T**ræk stikket ud før påfyldning, før rengøring og efter brug.

**B**rug strygejernet, eller sæt det på strygejernets hæl på en stabil, plan overflade, der kan tåle høj varme – strygebrættet er af foretrække.

**A**pparatet må ikke bruges, hvis det har været tabt eller er beskadiget, hvis det ikke fungerer korrekt eller lækker.

- 1 Nedsæk ikke apparatet i væske, og undlad at anvende det på badeværelset, i nærheden af vand eller udendørs.
- 2 Styg aldrig tøj, mens det bæres på kroppen – det indebærer risiko for brandskader på personen.
- 3 Rør ikke sålen, og hold afstand til dampen, der kommer fra den.
- 4 Brug ikke strygejernet i nærheden af børn.
- 5 Placer strygejernet i opretstående position når du ikke stryger.
- 6 Fyld ikke strygejernet direkte fra vandhanen, brug kandem.
- 7 Anvend ikke andet tilbehør eller andre dele end de medfølgende.
- 8 Anvend ikke apparatet til andre formål end dem, der er beskrevet i denne brugsanvisning.
- 9 Undgå at ridse sålen – undgå knapper, lynlåse osv.
- 10 Apparatet har en varmesikring, som sprænger hvis den overophedes. Hvis det sker, holder apparatet op med at fungere, og skal returneres til reparation.
- 11 Hvis ledningen er beskadiget, skal den udskiftes af producenten, serviceværkstedet eller en tilsvarende kvalificeret fagmand, så eventuelle skader undgås.





### kun til privat brug

---

## FØR APPARATET TAGES I BRUG FØRSTE GANG







---

- 1 Fjern alle mærkater, klistermærker og emballage fra strygejernet og sålen.
- 2 Du bør ikke være alarmeret hvis strygejernet ryger en anelse i begyndelsen, det stopper som varmelegemerne varmes igennem.
- 3 Stryg et gammelt stykke bomuldsstof for at rense sålen.
- 4 Tryk på knapperne  og , 3 eller 4 gange for at kontrollere funktionen.

---

## FORBEREDELSE

---

- 5 Tjek tøj for strygesymboler (   ).
- 6 Stryg først materialer der kræver lave temperaturer , derefter de som kræver medium temperaturer , og slut af med de der kræver høje temperaturer .

---

## PÅFYLDNING

---

- 7 Strygejernet kan bruges med vand fra hanen, men hvis du bor i et område med hårdt vand, bør du bruge destilleret vand (ikke kemisk afkalket vand).

<b>tegninger</b>	4 vandtilførsel	ingen damp
1 temperaturvælger	5 sprøjtetuden	8 dampudluftningshuller
markering	6 sål	9 vandbeholder
damp slået til	7 dampregulering	10 hæl
2 lampe	markering	
3 vandtilførselslåg	stærk damp	

- 8 Hvis du køber destilleret vand, tjek da at vandet er egnet til strygejern.  
 9 Der må ikke tilsættes andre stoffer til vandet – det beskadiger strygejernet.  
 10 Tag stikket ud af stikkontakten.  
 11 Indstil temperaturen til ●. Indstil dampreguleringen til .
 12 Åben låget for vandtilførslen.  
 13 Tip strygejernet til vandtilførselslåget står vertikalt.  
 14 Hæld vand fra kanden i vandtilførslen.  
 15 Hæld vandet på langsomt, så luften i vandkammeret kan slippe ud og du undgår, at vandet løber over.  
 16 Fyld ikke over **max**-markeringen på vandbeholderen, ellers kan vandet lække under brug.  
 17 Luk låget over vandtilførslen. Tør af hvis vandet er løbet over.

## TÆND MASKINEN

- 18 Indstil temperaturen til ●. Indstil dampreguleringen til .
 19 Sæt strygejernet på dets hæl.  
 20 Sæt kaffemaskinens stik til strøm.  
 21 Drej temperaturvælgeren til du har den indstilling du ønsker ved siden af -markeringen. Lampen tænder.  
 22 Når strygejernet når den indstillede temperatur, slukkes opvarmningslampen. Den vil herefter tænde og slukke som strygejernet arbejder for at opretholde temperaturen.

## guide til temperaturindstillinger

### label markering

- kølig – nylon, akryl, polyester  
 lun – uld, polyester-miks  
 varm – bomuld, linned  
 stryg ikke

### temperaturindstilling

- ●●  
 ●●●/max

- \* Hvis instruktionerne på materialets mærkat adskiller sig fra denne guide, følg da instruktionerne på mærket.

## REDUCERING AF TEMPERATUREN

- 23 Det tager længere tid for strygejernet at køle ned igen.  
 24 Tilrettelæg strygearbejdet, så du ikke behøver at sænke temperaturen undervejs. (se "forberedelse" under punkt 2).

## DAMPSTRYGNING

- 25 Hvis du ønsker at bruge dampfunktionen, skal temperaturen være indstillet til eller derover.  
 26 Hvis temperaturen er lavere får du vand på dit tøj i stedet for damp.  
 27 Indstil dampreguleringen til den indstilling du ønsker ( = ingen damp, = høj).  
 28 Vent til opvarmningslampen slukker, og begynd så at stryge.

## SPRAY

- \* Vand påvirker nogle materialer, test dette på en skjult del af materialet.  
 29 Dette fungerer med både tør- eller dampstrygning, så længe der er vand i beholderen.  
 30 Løft strygejernet fra materialet.  
 31 Sigt med sprøjtetuden på materialet.

32 Tryk på -knappen.

33 Det kan være nødvendigt at trykke 2 eller 3 gange for at pumpe vand igennem systemet.

---

## SKUD DAMP

34 Dette fungerer med både tør- eller dampstrygning, så længe der er vand i beholderen.

35 Hvis du ønsker at bruge dampfunktionen, skal temperaturen være indstillet til  eller derover.

36 Løft strygejernets fra materialet.

37 Tryk på -knappen.

38 Det kan være nødvendigt at trykke 2 eller 3 gange for at pumpe vand igennem systemet.

39 Vent 4 sekunder mellem hvert skud damp.

---

## TØR-STRYGNING

\* Hvis du skal stryge med et tørt strygejern i 20 eller flere minutter bør du tømme vandbeholderen for at undgå spontane dampudbrud.

40 Indstil dampreguleringen til .

41 Vent til opvarmingslampen slukker, og begynd så at stryge.

---

## VERTIKAL DAMPNING

42 Fjern rynker fra hængende stoffer, hængende gardiner, og møbelstoffer.

43 Tjek at der er tilstrækkelig ventilation bag stoffet, ellers kan det forekomme at der samles fugt, hvilket kan føre til skimmel.

44 Tjek at der ikke er noget bag stoffet, der kan tage skade fra dampen.

45 Tjek at lommer, kraver og opslag er tomme.

46 Tjek at der er vand i vandbeholderen.

47 Indstil temperaturen til **max**. Indstil dampreguleringen til .

48 Løft strygejernets fra materialet.

49 Tryk på -knappen.

50 Det kan være nødvendigt at trykke 2 eller 3 gange for at pumpe vand igennem systemet.

51 Vent 4 sekunder mellem hvert skud damp.

---

## EFTER BRUG

52 Indstil temperaturen til **•**. Indstil dampreguleringen til .

53 Tag stikket ud af stikkontakten.

54 Åben låget for vandtilførslen.

55 Hold strygejernets over vasken, vend det på hovedet, og tøm vandet fra vandbeholderen via vandtilførslen.

56 Luk låget over vandtilførslen.

57 Sæt strygejernets på dets hæl.

58 Lad det stå for at køle af.

59 Tør den fugt af, der kan danne sig når strygejernets er kølet af. Rul derefter kablet rundt om strygejernets hæl.

60 Opbevar strygejernets på dets hæl, for at undgå tæring og skade til sålen.

---

## SELVRENSNING

61 For at forebygge kalkaflejringer bruges selvrensningen mindst én gang om måneden i områder med normalt hårdt vand, og oftere i områder med hårdt vand.

\* Returnerede produkter, hvis defekter skyldes kalkaflejringer, repareres mod et gebyr.

62 Brug en balje eller en stor skål til at opfange det vand, der kommer ud af strygejernets sål.

63 Fyld vandbeholderen til **max**-markeringen.

64 Indstil temperaturen til **max**. Indstil dampreguleringen til .

65 Sæt strygejernets på dets hæl.

66 Sæt kaffemaskinens stik til strøm.



67 Vent til opvarmingslampen er slukket.

68 Hold strygejernet over baljen eller skålen med sålen nedad.

69 Tryk på  knappen, og hold den inde.

70 Bevæg strygejernet forsigtigt fra side til side.

**forsigtig** hold afstand til vandet og den damp der kommer ud af strygejernet.

71 Vand og damp skylder kalkrester og støv gennem sålen, og ned i vasken.

72 Fortsæt, indtil vandbeholderen er tom.

73 Indstil dampreguleringen til .

74 Slip  knappen.

75 Tag strygejernet ud af strømstik og placer det på hælen for at køle af.

76 Tør den fugt af, der kan dannes sig når strygejernet er kølet af. Rul derefter kablet rundt om strygejernets hæl.

77 Opbevar strygejernet på dets hæl, for at undgå tæring og skade til sålen.

---

## ANTI-FORKALKNING

---

78 Strygejernets anti-kalk legering hjælper med at forekomme forkalkning.

79 Undgå brug af afkalkningsmidler, ellers kan du komme til at beskadige anti-kalk legeringen.

---

## RENGØRING

---

80 Tag strygejernet ud af strømstik og placer det på hælen for at køle af.

81 Rengør apparatets udvendige flader med en fugtig klud.

82 Fjern pletter på sålen med en smule eddike.

83 Opbevar strygejernet på dets hæl, for at undgå tæring og skade til sålen.

---

## MILJØBESKYTTELSE

---

Elektriske og elektroniske apparater, der er mærket med dette symbol, kan indeholde farlige stoffer, og må ikke bortskaffes med husholdningsaffald, men skal afleveres på en dertil udpeget lokal genbrugsstation for at undgå skade på miljø og menneskers sundhed.



Läs bruksanvisningen och spara den för framtida bruk. Låt bruksanvisningen följa med om du överlåter apparaten.

Ta bort allt förpackningsmaterial före användning.

---

## VIKTIGA SKYDDSÅTGÄRDER

---

Följ allmänna säkerhetsföreskrifter, däribland följande:

**A**pparaten, inklusive sladd, får inte användas av, lekas med, rengöras eller underhållas av barn under åtta års ålder, och måste alltid förvaras utom räckhåll för dessa.

**A**nvändning, rengöring eller underhåll utav apparaten av barn över åtta år eller av någon som saknar kunskapen, erfarenhet eller som har reducerad fysisk, sensorisk eller mental kapacitet får endast ske efter lämpliga anvisningar från och under tillräckligt överinseende av en ansvarig vuxen, för att garantera att säkerheten upprätthålls och att riskerna som finns har förståtts och kan undvikas.

**L**ämna inte strykjärnet utan tillsyn när det är inkopplat eller står på strykbrädan.

**D**ra ur sladden innan du fyller på vatten eller rengör strykjärnet samt efter användning.

**V**id uppehåll i strykningen ska strykjärnet ställas upprätt på stödkanten på en fast, plan och värmetålig yta, helst på en strykbräda.

**A**nvänd inte apparaten om den har skadats vid fall eller på annat sätt, om den har något funktionsfel eller om vattnet läcker ut.

- 1 Lägg inte ned apparaten i vätska, använd den inte i badrum, nära vatten eller utomhus.
- 2 Stryk inte kläder direkt mot kroppen – det kan medföra brännskador.
- 3 Rör inte stryksulan och undvik ångan därifrån.
- 4 Använd inte strykjärnet i närheten av barn.
- 5 Ställ strykjärnet upprätt när det inte används.
- 6 Fyll inte på strykjärnet direkt från kranen, använd i stället måttbägaren.
- 7 Använd bara tillbehör och övrig utrustning som företaget tillhandahåller.
- 8 Använd inte apparaten för några andra ändamål än sådana som beskrivs i denna bruksanvisning.
- 9 Repa inte stryksulan – se upp för knappar, blixtlås och liknande.
- 10 Strykjärnet har en skyddande termosäkring som utlöses vid överhettning. Om detta händer fungerar inte strykjärnet längre och det måste lämnas till reparation.
- 11 Om sladden är skadad måste den ersättas av tillverkaren, serviceombud eller någon med liknande kompetens för att undvika skaderisker.





**endast för hushållsbruk**

---

## FÖRE FÖRSTA ANVÄNDNINGEN







---

- 1 Ta bort etiketter, dekalerna och förpackningsmaterial från strykjärn och stryksula.
- 2 Det är inte farligt om strykjärnet ryker lite i början av användningen, det kommer att upphöra när elementets inställning anpassats.
- 3 Stryk först på en provbit av bomullstygn för att säkerställa att stryksulan är ren.
- 4 Kontrollera knapparna  och  genom att trycka ned dem 3–4 gånger.

---

## FÖRBEREDELSE

---

- 5 Observera symbolerna för textilvård (   ).
- 6 Stryk först tyg som kräver låg stryktemperatur , stryk sedan tyg som kräver medeltemperatur  och slutligen tyg som kräver hög temperatur .

<b>symboler</b>	4 vatteninlopp	☒ ingen ånga
1 temperaturreglage	5 spraymunstycke	8 ångöppningar
🔹 markering	6 stryksula	9 vattenbehållare
☁ ånga	7 ångreglage	10 stödkant
2 signallampa	▼ markering	
3 vatteninloppslucka	☁ mycket ånga	

## 📄 PÅFYLLNING





- Man kan använda kranvatten till strykjärnet, men om man bor i ett område med hårt vatten bör man använda destillerat vatten (inte kemiskt avkalkat vatten).
- Kontrollera att det destillerade vattnet saluförs som lämpligt för strykjärn.
- Använd inga tillsatser i vattnet – det skadar strykjärnet.
- Dra ur sladden till strykjärnet.
- Vrid temperaturreglaget till ●. Vrid ångreglaget till ☒.
- Öppna vatteninloppsluckan.
- Luta strykjärnet så att vatteninloppsluckan är i vertikalt läge.
- Häll vatten från måttbägaren in i vatteninloppet.
- Fyll på vattnet långsamt för att undvika luftblåsor i vattenbehållaren.
- Fyll inte på vatten över markeringen för maximal nivå (**max**) på vattenbehållaren, då kommer vattnet att läcka ut vid användningen.
- Stäng vatteninloppsluckan. Torka upp allt spill.

## 👁 SLÅ PÅ STRÖMMEN

- Vrid temperaturreglaget till ●. Vrid ångreglaget till ☒.
- Ställ strykjärnet på stödkanten.
- Sätt stickproppen i väggkontakten.
- Vrid temperaturreglaget så att önskad inställning står på markeringen 🔹. Signallampan lyser.
- När strykjärnet har uppnått inställningstemperaturen slocknar signallampan. Den kommer sedan att tändas och släckas växelvis allteftersom termostaten justerar temperaturen.

## vägledning för temperaturinställning

### skötselråd - märkning

-  kallt – nylon, akryl, polyester
-  varmt – ull, polyesterblandningar
-  hett – bomull, linne
-  får inte strykas

### temperaturinställningar

- 
- 
- /max

- ✳ Det är märkningen på textilierna som gäller om denna vägledning inte överensstämmer med den.

## 👁 TEMPERATURSÄNKNING

- Att sänka temperaturen tar längre tid eftersom strykjärnet måste avge värme.
- Planera därför strykningen så att temperaturen inte behöver sänkas (se "planering", punkt 2).

## ☁ ÅNGSTRYKNING

- Vid ångstrykning måste temperaturinställningen vara ☁ eller högre.
- Om den inte är det, kommer det inte ånga utan vatten på kläderna.
- Sätt ångreglaget på önskad inställning (☒ = ingen ånga, ☁ = mycket ånga).
- Börja stryka när signallampan har slocknat.



---

## **SPRAYSTRYKNING**

- ★ Vattenstänk kan skada vissa tyger. Kontrollera om så är fallet på något ställe på tyget där det inte syns.
- 29 Spraystrykning fungerar med torr- eller ångstrykning förutsatt att det finns vatten i vattenbehållaren.
- 30 Lyft upp strykjärnet från tyget.
- 31 Sikta in spraymunstycket mot tyget.
- 32 Tryck på -knappen.
- 33 Du måste kanske trycka 2-3 gånger för att vattnet ska kunna pumpas genom systemet.

---

## **STRYKNING MED ÅNGPUFF**

- 34 Spraystrykning fungerar med torr- eller ångstrykning förutsatt att det finns vatten i vattenbehållaren.
- 35 Vid ångstrykning måste temperaturinställningen vara  eller högre.
- 36 Lyft upp strykjärnet från tyget.
- 37 Tryck på -knappen.
- 38 Du måste kanske trycka 2-3 gånger för att vattnet ska kunna pumpas genom systemet.
- 39 Vänta 4 sekunder mellan varje puff så att ånga hinner utvecklas.



---

## **TORRSTRYKNING**

- ★ Töm först vattenbehållaren om du ska torrstryka 20 minuter eller mer för att undvika plötsligt uppkommande ånga.
- 40 Vrid ångreglaget till .
- 41 Börja stryka när signallampan har slocknat.

---

## **VERTIKAL STRYKNING**

- 42 Tar bort skrynklor från hängande kläder och gardiner samt inredningstextilier.
- 43 Kontrollera att det finns tillräcklig ventilation bakom tyget annars kan fukt som leder till mögelangrepp uppkomma.
- 44 Kontrollera att det inte finns något bakom tyget som kan skadas av ångan.
- 45 Kontrollera att fickor, fällor och manschetter är tomma.
- 46 Kontrollera att det finns vatten i vattenbehållaren.
- 47 Vrid temperaturreglaget till **max**. Vrid ångreglaget till .
- 48 Lyft upp strykjärnet från tyget.
- 49 Tryck på -knappen.
- 50 Du måste kanske trycka 2-3 gånger för att vattnet ska kunna pumpas genom systemet.
- 51 Vänta 4 sekunder mellan varje puff så att ånga hinner utvecklas.

---

## **EFTER ANVÄNDNING**

- 52 Vrid temperaturreglaget till **•**. Vrid ångreglaget till .
- 53 Dra ur sladden till strykjärnet.
- 54 Öppna vatteninloppsluckan.
- 55 Håll strykjärnet över vasken, vänd det upp och ned och töm ut vattnet från vattenbehållaren via vatteninloppet.
- 56 Stäng vatteninloppsluckan.
- 57 Ställ strykjärnet på stödkanten.
- 58 Låt strykjärnet svalna fullständigt.
- 59 Torka av all fukt när strykjärnet har kallnat och vira sladden runt stödkanten.
- 60 Förvara strykjärnet stående på stödkanten för att undvika korrosion och skada på stryksulan.

---

## SJÄLVRENGÖRING

---

61 För att förhindra kalkavlagringar bör man använda självrengöringsfunktionen minst en gång i månaden om vattnet har en genomsnittlig hårdhetsgrad och ännu oftare i områden med hårt vatten.

✳ Produkter med gällande garanti som returneras på grund av något fel orsakat av kalkavlagringar kommer att påläggas reparationsavgift.

62 Använd ett handfat eller en stor skål att samla upp vattnet som droppar ut från stryksulan.

63 Fyll vattenbehållaren till maximal markering (**max**).

64 Vrid temperaturreglaget till **max**. Vrid ångreglaget till .

65 Ställ strykjärnet på stödkanten.

66 Sätt stickproppen i väggkontakten.

67 Vänta tills signallampan har slocknat.

68 Håll strykjärnet över handfatet eller skålen med stryksulan nedåt.

69 Tryck på knappen  och håll den intryckt.

70 För försiktigt strykjärnet fram och tillbaka.

**observer** Undvik kontakt med vattnet och ångan som kommer ut.

71 Vatten och ånga kommer att tvätta bort kalk och damm genom stryksulan och ned i vasken.

72 Fortsätt så tills vattenbehållaren är tom.

73 Vrid ångreglaget till .

74 Släpp upp knappen .

75 Dra ur sladden till strykjärnet och ställ strykjärnet på stödkanten för att kallna.

76 Torka av all fukt när strykjärnet har kallnat och vira sladden runt stödkanten.

77 Förvara strykjärnet stående på stödkanten för att undvika korrosion och skada på stryksulan.

---

## AVKALKNING

---

78 Avkalkningsmedlet som finns i strykjärnet bidrar till att undvika att kalkavlagringar bildas.

79 Använd inte någon avkalkningslösning för då förstörs avkalkningsmedlet.

---

## RENGÖRING

---

80 Dra ur sladden till strykjärnet och ställ strykjärnet på stödkanten för att kallna.

81 Rengör ytorna på apparatens utsida med en fuktig trasa.

82 Ta bort fläckar på stryksulan med lite ättika.

83 Förvara strykjärnet stående på stödkanten för att undvika korrosion och skada på stryksulan.

---

## MILJÖSKYDD

---

För att undvika miljö- och hälsoproblem som beror på farliga ämnen i elektriska och elektroniska produkter får inte apparater som är märkta med denna symbol kastas tillsammans med osorterat hushållsavfall utan de ska tillvaratas, återanvändas eller återvinnas.



Les anvisningene, oppbevar dem på et trygt sted, og send de med apparatet hvis du gir det videre. Fjern all emballasje før bruk.

---

## VIKTIG SIKKERHETSPUNKT

---

Følg sikkerhetsinstruksene, inkludert

**A**pparatet samt ledningen må ikke brukes, lekes med, rengjøres eller vedlikeholdes av personer under åtte år, og det skal alltid oppbevares utilgjengelig for disse.

**B**ruk, rengjøring eller vedlikehold av apparatet av barn over åtte år, eller av personer med mangel på kunnskap, erfaring eller med reduserte fysiske, sensoriske eller mentale ferdigheter, skal kun skje etter det er gitt egnede anvisninger og under egnet oppsyn fra ansvarlig voksen, slik at apparatet brukes på en trygg måte og at potensielle skader forstås og unngås.

**I**kke forlat strykejernet når den er tilkople, eller når den står på strykebrettet.

**T**rekk ut kontakten før påfylling, rengjøring og etter bruk.

**B**ruk strykejernet, eller sett den med spissen opp på et stabilt og varmesikkert underlag, aller helst på et strykebrett.

**I**kke bruk apparatet hvis det har falt i bakken eller er skadet, eller hvis det fungerer feilaktig eller lekker.

- 1 Dypp aldri apparatet i væsker, ikke bruk det på badetrom, nær vann eller utendørs.
- 2 Ikke stryk klærne mens de sitter på noen – dette vil skade den som bærer klærne.
- 3 Ikke rør strykesålen og hold avstand til dampen som kommer fra den.
- 4 Ikke bruk strykejernet i nærheten av barn.
- 5 Sett strykejernet opp når du ikke stryker.
- 6 Ikke fyll på strykejernet direkte fra krana, bruk kannen.
- 7 Ikke bruk tilleggsutstyr eller annet utstyr annet enn de vi leverer.
- 8 Ikke bruk apparatet til andre formål enn det som beskrives i disse instruksene.
- 9 Vær forsiktig for å ikke skrape opp sålen – unngå knapper, glidelåser, osv.
- 10 Apparatet har en beskyttende termisk sikring som vil slå ut hvis den overvarmes. Hvis dette skjer så vil apparatet slutte å fungere og må returneres for reparasjon.
- 11 Hvis kabelen er skadet så må den bli erstattet av fabrikanten, servisekontoret eller andre som er kvalifiserte for å unngå fare.





---

## kun for bruk i hjemmet

---





### FØR FØRSTEGANGSBRUK

---

- 1 Fjern alle merker, klistremerker eller emballasje fra strykejernet og sålen.
  - 2 Ikke bekymre deg hvis strykejernet ryker litt i begynnelsen, det vil opphøre når elementene er vante.
  - 3 Stryk et gammelt stykke eller bomullstøy for å rengjøre sålen.
  - 4 Trykk på knappene  og  3 eller 4 ganger for å kontrollere dem.
- 

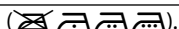
### FORBEREDELSE





---

- 5 Se etter symboler for tekstilsbehandling ().
  - 6 Stryk stoffer som må ha lav temperatur  først, deretter de som må ha middels temperatur , og avslutt med de som tåler høy temperatur .
- 



### PÅFYLLING

---

- 7 Man kan bruke springvann på strykejernet, men hvis du bor i et område med hardt vann så bør du bruke destillert vann (ikke kjemisk destillert vann).
- 8 Hvis du kjøper destillert vann, sjekk om det er merket at det er tilegnet for bruk i strykejern.
- 9 Ikke tilsett vannet noe – det vil skade strykejernet.

<b>tegn</b>	4 vanninntak	 ingen damp
1 temperaturkontroll	5 sprutedyse	8 damphull
 merke	6 såle	9 vannbeholder
 Damp tilgjengelig	7 dampkontroll	10 fot
2 lys	 merke	
3 vanninntakskork	 høy damp	

10 Frakople apparatet.

11 Still inn temperaturkontrollen til . Still inn dampkontrollen til .

12 Åpne vanninntakskorken.

13 Vipp strykejernet til vanninntakskorken står vertikalt.



14 Hell vann fra kannen inn i vann åpningen.

15 Hell rolig, slik at luften i beholderen slipper ut, og unngå luftsluse.

16 Ikke overstig **max** merket i beholderen, ellers vil vannet renne ut ved bruk.

17 Lukk vanninntakskorken. Tørk opp søl.

## SLÅ PÅ

18 Still inn temperaturkontrollen til . Still inn dampkontrollen til .

19 Sett strykejernet oppreist på dens fot.





20 Ha kontakten i støpselet.

21 Drei temperaturkontrollen til ønsket innstilling ved  merket. Lyset vil komme på.

22 Når strykejernet når temperaturen som er satt, vil lyset slås av. Den vil deretter kretse mellom på og av fordi termostaten vil jobbe med å holde temperaturen.

## temperatur innstillingsguide

### label marking

-  kald – nylon, akryl, polyester
-  varm – ull, polyester blandinger
-  veldig varm – bomull, lin
-  ikke stryk

### temperatur innstilling

- 
- 
- /max

 Hvis tekstillinstruksene er annerledes fra denne guiden, følg instruksene merket på stoffet.

## TEMPERATUR SENKING



23 Det tar lenger tid å redusere temperaturen, ettersom apparatet må miste varme.

24 Organiser strykingen din slik at du ikke trenger å redusere temperaturen ("forberedelse" punkt 2).

## DAMPSTRYKING

25 Hvis du planlegger å bruke damp, må temperaturinnstillingen være  eller høyere.

26 Hvis du ikke gjør det så vil du få vann på klærne dine og ikke damp.

27 Sett dampkontrollen til den innstillingen du vil ha ( = ingen damp,  = høy).

28 Vent til lyset slås av, og start så strykingen.

## SPRAY

 Vannflekker kan påvirke noen stoffer. Test dette ut på en del som ikke vises på stoffet.

29 Dette gjelder for stryking med eller uten damp, så lenge det er vann i beholderen.

30 Løft strykejernet av fra stoffet.

31 Sikt spraytuten mot stoffet.



32 Trykk på .

33 Det kan hende du må trykke på den 2 eller 3 ganger for å pumpe vannet gjennom systemet.

---

## DAMPTRYKK

---

- 34 Dette gjelder for stryking med eller uten damp, så lenge det er vann i beholderen.
  - 35 Hvis du planlegger å bruke damp, må temperaturinnstillingen være  eller høyere.
  - 36 Løft strykejernet av fra stoffet.
  - 37 Trykk på .
  - 38 Det kan hende du må trykke på den 2 eller 3 ganger for å pumpe vannet gjennom systemet.
  - 39 La det gå 4 sekunder mellom hvert trykk for å la dampen bygge seg opp.
- 



## STRYKING UTEN DAMP

---

- \* Hvis du skal stryke uten damp i 20 minutter eller mer, tøm først beholdren for å unngå spontane damplekkasjer.
  - 40 Still inn dampkontrollen til .
  - 41 Vent til lyset slås av, og start så strykingen.
- 

## VERTIKAL DAMP

---

- 42 Fjern skrukker fra hengende klær, hengende gardiner og møbelstoffer.
  - 43 Sjekk om det er tilfredstillende ventilasjon bak stoffet, ellers så kan fuktighet bygge seg opp og forårsake jordslag.
  - 44 Sjekk at det ikke er noe bak stoffet som kan bli skadet av dampen.
  - 45 Sjekk at lommer, kanter og linninger er tomme.
  - 46 Sjekk om det er vann i beholderen.
  - 47 Still inn temperaturkontrollen til **max**. Still inn dampkontrollen til .
  - 48 Løft strykejernet av fra stoffet.
  - 49 Trykk på .
  - 50 Det kan hende du må trykke på den 2 eller 3 ganger for å pumpe vannet gjennom systemet.
  - 51 La det gå 4 sekunder mellom hvert trykk for å la dampen bygge seg opp.
- 



## ETTER BRUK

---

- 52 Still inn temperaturkontrollen til **•**. Still inn dampkontrollen til .
  - 53 Frakople apparatet.
  - 54 Åpne vanninntakskorken.
  - 55 Hold den over en vask, snu den oppned og la vannet renne ut fra beholdren via vanninntaket.
  - 56 Lukk vanninntakskorken.
  - 57 Sett strykejernet oppreist på dens fot.
  - 58 La det kjøles fullstendig ned.
  - 59 Når den er kald, tørk vekk eventuel fuktighet og rull ledningen rundt foten.
  - 60 Lagre strykejernet stående på foten for å unngå korrosjon og skader på såleplaten.
- 

## SELVRENS

---

- 61 For å unngå at det bygger seg opp kalk over tid kan du bruke selvrensfunksjonen minst én gang i måneden i områder med normalt vann, og oftere i områder med hardt vann.
- \* Produkter som returneres under garanti med feil grunnet kalk vil få reparasjonskostnader.
- 62 Du trenger en beholder eller en stor bolle for å fange opp vannet som kommer ut av sålen.
- 63 Fyll beholderen til **max** merket.
- 64 Still inn temperaturkontrollen til **max**. Still inn dampkontrollen til .
- 65 Sett strykejernet oppreist på dens fot.
- 66 Ha kontakten i støpselet.
- 67 Vent til lyset slås av.
- 68 Hold strykejernet over beholderen eller bollen med sålen ned.
- 69 Trykk  knapp og hold den inne.
- 70 Flytt strykejernet forsiktig fram og tilbake.



**forsiktig** hold avstand til rennende vann og damp

71 Vann og damp vil fjerne belegg og støv via såleplaten til vasken.

72 Fortsett til beholderen er tom.

73 Still inn dampkontrollen til .

74 Slipp  knappen.

75 Koble fra strykejernet og sett det på foten sin for nedkjøling.

76 Når den er kald, tørk vekk all fuktighet og rull ledningen rundt foten.

77 Lagre strykejernet stående på foten, for å unngå korrosjon og skader på såleplaten.

---

## ANTI-BELEGG

---

78 Den anti-belegg middelet som er innebygd i strykejernet forhindrer at det bygges opp belegg.

79 Ikke bruk en beleggmiddelet, du kan skade anti-belegg middelet.

---

## RENGJØRING

---

80 Koble fra strykejernet og sett det på foten sin for nedkjøling.

81 Tørk utvendige overflater av apparatet med en dampet klut.

82 Fjern flekker fra såleplaten med litt eddik.

83 Lagre strykejernet stående på foten, for å unngå korrosjon og skader på såleplaten.

---

## MILJØBESKYTTELSE

---

For å unngå miljømessige og helse relaterte problemer forbundet til farlige stoffer i elektriske og elektroniske varer, må ikke apparater merket med dette symbolet kastes sammen med vanlig avfall, men gjenvinnes, gjenbrukes eller resirkuleres.



Lue käyttöohjeet, säilytä ne ja anna ne laitteen mukana, mikäli luovutat sen toiselle henkilölle. Poista kaikki pakkausmateriaali ennen käyttöä.

## TÄRKEITÄ VAROTOIMIA

Seuraa perusvaroitointia, muun muassa seuraavia ohjeita:

**A**lle 8-vuotiaat lapset eivät saa käyttää, puhdistaa tai hoitaa laitetta ja sen virtajohtoa tai leikkii sillä. Laite tulee aina pitää poissa lasten ulottuvilta.

**Y**li 8-vuotiaat lapset tai henkilöt, joilla ei ole tarpeeksi tietoa, kokemusta tai joiden aistit, fyysiset tai henkiset ominaisuudet rajoittavat laitteen käyttöä, saavat käyttää laitetta heistä vastuussa olevan henkilön valvonnassa ja saatuaan riittävän ohjeistuksen. Tämä varmistaa, että käyttö on turvallista ja käyttöön liittyvät vaarat ymmärretään ja ne osataan välttää.

**Ä**lä jätä silitysrautaa vaille silmälläpitoa, kun se on kytketty sähköverkkoon tai kun se on silitysalustalla.

**I**rrota silitysrauta sähköverkosta ennen sen täyttämistä ja puhdistamista ja aina käytön jälkeen.

**K**äytä silitysrautaa ja laita se kannalleen vakaalla, vaakasuoralla, kuumuutta kestäväälle pinnalle mieluiten silityslaudalle.

**Ä**lä käytä laitetta, jos se on pudonnut tai vaurioitunut, se toimii virheellisesti tai se vuotaa.

1 Älä laita laitetta nesteeseen, älä käytä sitä kylpyhuoneessa, veden lähellä tai ulkona.

2 Älä silitä vaatteita kenenkään päällä – se aiheuttaa henkilövahingon.

3 Älä koske pohjalevyyn ja pysytele loitolla siitä purkautuvasta höyrystä.

4 Älä käytä silitysrautaa lasten lähellä.

5 Laita silitysrauta pystyasentoon, kun et käytä sitä.

6 Älä täytä silitysrautaa suoraan vesihanasta, käytä kannua.

7 Älä käytä muita kuin valmistajan omia lisälaitteita.

8 Älä käytä laitetta muihin kuin tässä käyttöohjeessa kuvattuihin tarkoituksiin.

9 Varo, että et naarmuta pohjalevyä – vältä nappeja, vetoketjuja jne.

10 Laitteessa on suojaava lämpösulake, joka palaa, jos laite kuumenee liikaa. Jos näin tapahtuu, laite lakkaa toimimasta ja se on palautettava korjattavaksi.

11 Jos sähköjohto on vahingoittunut, se pitää antaa valmistajan, tämän huoltopalvelun tai vastaavan pätevyyden omaavan henkilön vaihdettavaksi vaarojen välttämiseksi.



## vain kotikäyttöön

## ENNEN ENSIMMÄISTÄ KÄYTTÖKERTAA





1 Poista kaikki etiketit, tarrat ja pakkausmateriaalit silitysraudasta ja sen pohjalevystä.



2 Ei ole syytä huolestu, jossa laite savuttaa hieman aluksi, se loppuu, kun elementti puhdistuu.

3 Silitä vanhaa puuvillakangaskappaletta pohjalevyn puhdistamiseksi.

4 Paina  ja  painikkeita 3 tai 4 kertaa tarkistaaksesi, että ne toimivat.

## VALMISTELU

5 Tarkasta tekstiilin hoitosymbolit (   .

6 Silitä ensin kankaita, jotka vaativat matalaa lämpötilaa , sitten niitä, jotka vaativat keskitasoista lämpötilaa  ja lopuksi korkeaa lämpötilaa  vaativia kankaita.

## TÄYTÖ

7 Silitysrautaa voi käyttää vesijohtovedellä, mutta jos asut alueella, jossa vesi on kovaa, sinun on tislattava vesi (tai käytä kemiallisesti tislattua vettä).

8 Jos ostat tislattua vettä, tarkista, että se sopii silitysraudoille.

9 Älä käytä silitysraudassa muuta kuin vettä, muutoin silitysrauta vaurioituu.

10 Irrota laite sähköverkosta.

11 Aseta lämpötilansäädin asentoon . Aseta höyrünsäädin asentoon .

<b>piirroset</b>	4 veden sisääntulo	ei höyryä
1 lämpötilansäätö	5 suihkutussuutin	8 höyryaukot
merkki	6 pohjalevy	9 säiliö
höyry käytettävissä	7 höyrinsäätö	10 kanta
2 valo	merkki	
3 veden sisääntulon kansi	runsas höyry	

- 12 Avaa veden sisääntulon kansi
- 13 Kallista silitysrautaa, kunnes veden sisääntulon kansi pystysuorassa.
- 14 Kaada vettä kannusta veden sisääntuloon.
- 15 Kaada hitaasti, jotta ilma poistuu säiliöstä ja vältät ilmalukon.
- 16 Älä ylitä säiliössä olevaa **max** -merkkiä tai vettä pääsee valumaan käytössä.
- 17 Sulje veden sisääntulon kansi. Pyyhi yli valunut vesi

## KYTKE LAITE PÄÄLLE

- 18 Aseta lämpötilansäädin asentoon ●. Aseta höyrinsäädin asentoon .
- 19 Laita silitysrauta kannalleen.
- 20 Laita pistoke kiinni pistorasiaan.
- 21 Käännä lämpötilansäätö asentoon, jota haluat käyttää merkki. Valo syttyy.
- 22 Merkkivalo sammuu, kun silitysrauta saavuttaa asetetun lämpötilan. Se syttyy ja sammuu sitten termostaatin toimiessa ja pitäessä lämpötilan tasaisena.

## lämpötilan säätöopas

### etiketin merkintä

### lämpötilavalinta

- viileä – nylon, akryyli, polyesteri
- lämmin – villa, polyesteriseokset
- kuuma – puuvilla, pellava
- älä silitä

- 
- 
- /max

\* Jos kankaan etiketin ohjeet poikkeavat tästä oppaasta, noudata etiketin ohjeita.

## LÄMPÖTILAN LASKEMINEN

- 23 Lämpötilan alentaminen kestää pitempään, koska laitteen täytyy menettää lämpöä.
- 24 Järjestä silittäminen siten, että sinun ei tarvitse alentaa lämpötilaa ("valmistelu", kohta 2).

## HÖYRYSILITYS

- 25 Jos haluat käyttää höyryä, lämpötila-asetuksen tulee olla tai korkeampi.
- 26 Jos et toimi näin, vaatteille joutuu vettä, ei höyryä.
- 27 Aseta höyrinsäätö haluamaasi asetukseen ( = ei höyryä, = korkea).
- 28 Odota kunnes merkkivalo sammuu, ja aloita sitten silittäminen.

## SUIHKU

- \* Veden ruiskutus vaikuttaa joihinkin kankaisiin. Testaa tämä jollain kankaan piilossa olevalla osalla.
- 29 Tämä toiminto on käytössä kuiva- ja höyrysilityksessä, niin pitkään, kun säiliössä on vettä.
  - 30 Nosta silitysrauta ylös kankaalta.
  - 31 Suuntaa suihkutussuutin kankaalle.
  - 32 Paina -painiketta.
  - 33 Sinun on ehkä painettava 2 tai 3 kertaa pumpataksesi vettä järjestelmän läpi.

## HÖYRYSUIHKU

- 34 Tämä toiminto on käytössä kuiva- ja höyrysilityksessä, niin pitkään, kun säiliössä on vettä.
- 35 Jos haluat käyttää höyryä, lämpötila-asetuksen tulee olla tai korkeampi.
- 36 Nosta silitysrauta ylös kankaalta.
- 37 Paina -painiketta.

- 38 Sinun on ehkä painettava 2 tai 3 kertaa pumpataksesi vettä järjestelmän läpi.  
39 Jätä 4 sekuntia suihkausten välille, jotta höyryä voi muodostua.

---

## KUIVASILITYS



---

- ★ Jos aiot silittää ilman höyryä 20 minuuttia tai pidempään, tyhjennä säiliö ensin, jotta vältät höyryn spontaanin purkautumisen.  
40 Aseta höyrynsäädin asentoon .
- 41 Odota kunnes merkkivalo sammuu, ja aloita sitten silittäminen.

---

## HÖYRYTYS PYSTYASENNOSSA

---

- 42 Poista rypyt ripustimella roikkuvista vaatteista, verhoista tai sisustuskanakaista.  
43 Tarkasta, että kankaan taustapuolella on riittävästi ilmankiertoa, muuten kosteus kerääntyy ja aiheuttaa hometta.  
44 Tarkasta, että kankaan taustapuolella ei ole mitään, mitä höyry voisi vahingoittaa.  
45 Tarkasta taskut, käänteet ja hihat ovat tyhjiä.  
46 Tarkasta, että säiliössä on vettä.  
47 Aseta lämpötilansäädin asentoon **max**. Aseta höyrynsäädin asentoon .
- 48 Nosta silitysrauta ylös kankaalta.  
49 Paina -painiketta.  
50 Sinun on ehkä painettava 2 tai 3 kertaa pumpataksesi vettä järjestelmän läpi.  
51 Jätä 4 sekuntia suihkausten välille, jotta höyryä voi muodostua.

---

## KÄYTÖN JÄLKEEN



---

- 52 Aseta lämpötilansäädin asentoon ●. Aseta höyrynsäädin asentoon .
- 53 Irrota laite sähköverkosta.  
54 Avaa veden sisääntulon kansi  
55 Pitele silitysrautaa tiskialtaan yllä, käännä se ylösalaisin ja anna veden valua säiliöstä veden sisääntulon kautta.  
56 Sulje veden sisääntulon kansi.  
57 Laita silitysrauta kannalleen.  
58 Anna sen jäähtyä kokonaan.  
59 Kun silitysrauta on jäähtynyt, pyyhi kosteus pois ja kierrä johto kannan ympärille.  
60 Säilytä silitysrauta kannallaan, jotta vältät pohjalevyn ruostumisen ja vahingoittumisen.

---

## AUTOMAATTINEN PUHDISTUS

---

- 61 Käytä automaattista puhdistustoimintoa ainakin kerran kuukaudessa normaalin veden alueilla ja useammin kovan veden alueilla, jotta kalkin kerääntyminen estetään.
- ★ Jos tuote on takuun alainen ja siinä on kalkinpoiston laiminlyönnin aiheuttamia vikoja, laitteen korjauksesta veloitetaan.
- 62 Tarvitset altaan tai ison kulhon, johon pohjalevystä ulos tuleva vesi kerätään.  
63 Täytä säiliö **max**-merkkiin saakka.  
64 Aseta lämpötilansäädin asentoon **max**. Aseta höyrynsäädin asentoon .
- 65 Laita silitysrauta kannalleen.  
66 Laita pistoke kiinni pistorasiaan.  
67 Odota, kunnes merkkivalo sammuu.  
68 Pidä silitysrauta altaan tai kulhon yläpuolella pohjalevy alapäin.  
69 Paina -valitsinta ja pidä se painettuna.  
70 Liikuta silitysrauta varovasti edestakaisin.

**huomio** pysy poissa purkautuvanveden ja höyryn luota

- 71 Vesi ja höyry huuhtelevat kalkkikarstan ja lian pohjalevyn läpi tiskialtaaseen.  
72 Jatka kunnes säiliö on tyhjä.  
73 Aseta höyrynsäädin asentoon .

74 Vapauta -valitsinta.

75 Irrota silitysrauta verkkovirrasta ja aseta se kantansa päälle, kunnes se jäähtyy.

76 Kun silitysrauta on jäähtynyt, pyyhi kosteus pois ja kierrä johto kannan ympärille.

77 Säilytä silitysrautaa kannallaan, jotta vältät pohjalevyn ruostumisen ja vahingoittumisen.

---

## KALKKIKARSTAN POISTO

---

78 Silitysraudassa oleva kalkkikarstan esto ehkäisee kalkkikarstan muodostumisen.

79 Älä käytä kalkkikarstaa poistavia liuottimia tai muuten estät kalkkikarstan eston toiminnan.

---

## PUHDISTUS

---

80 Irrota silitysrauta verkkovirrasta ja aseta se kantansa päälle, kunnes se jäähtyy.

81 Puhdista laitteen ulkopinta kostealla kankaalla.

82 Poista pohjalevyn tahrat tilkalla etikkaa.

83 Säilytä silitysrautaa kannallaan, jotta vältät pohjalevyn ruostumisen ja vahingoittumisen.

---

## YMPÄRISTÖN SUOJELU

---

Jotta vältettäisiin ympäristölle ja terveydelle koituvat haitat, jotka johtuvat vaarallisista aineista sähkölaitteissa ja elektronisissa laitteissa, tällä symbolilla varustetut laitteet tulee heittää pois erillään lajittelemattomista jätteistä, ne on otettava talteen, käytettävä uudestaan ja kierrätettävä.



Прочтите инструкции, сохраните их, передайте их при передаче прибора.  
Перед применением изделия снимите с него упаковку.

## ВАЖНЫЕ МЕРЫ ПРЕДОСТОРОЖНОСТИ

Следуйте основным инструкциям по безопасности, включая следующие:

**У**стройством, включая шнур, не должны пользоваться, играть, чистить или обслуживать дети до восьми лет; устройство должно храниться вне их досягаемости.

**И**спользование, чистка, обслуживание устройства детьми старше восьми лет или лицами, не обладающими достаточными знаниями и опытом, лицами с ограниченными физическими, сенсорными или умственными способностями возможно только после соответствующего инструктажа и под надлежащим присмотром взрослого ответственного человека, чтобы обеспечить безопасную эксплуатацию устройства, а также понимание и избежание опасностей, связанных с его эксплуатацией.

**Н**е оставляйте утюг без присмотра, если он включен в сеть или когда он стоит на гладильной доске.

**О**тключайте утюг от сети перед наполнением, чисткой и после использования.

**К**огда не используете утюг, ставьте его на заднюю поверхность на устойчивой, ровной, жаростойкой поверхности, предпочтительно на гладильной доске.



**Н**е используйте прибор, если он падал или был поврежден или если он работает с перебоями или пропускает воду.

- 1 Не погружайте прибор в какую-либо жидкость; не используйте его в ванной комнате, около воды или вне помещений.
- 2 Не гладьте одежду на человеке – это приведет к его травмированию.
- 3 Не дотрагивайтесь до подошвы и держитесь подальше от выходящего пара.
- 4 Не пользуйтесь утюгом вблизи детей.
- 5 Установите утюг вертикально, если Вы не используете его.
- 6 Не наполняйте утюг водой прямо из-под крана, используйте кружку.
- 7 Используйте только принадлежности и насадки от производителя.
- 8 Прибор не может работать от внешнего таймера или дистанционной системы управления.
- 9 Не царапайте подошву утюга – избегайте глажения кнопок, застежек и т.д.
- 10 Прибор имеет защитный термостойкий предохранитель, который перегорит при перегреве. Если это произойдет, прибор перестанет работать и его необходимо будет вернуть для ремонта.
- 11 Если кабель поврежден, он должен быть заменен производителем, сервисным агентом или другим квалифицированным лицом для предотвращения опасности.







### только для бытового использования

## ПЕРЕД ПЕРВЫМ ИСПОЛЬЗОВАНИЕМ ПРИБОРА

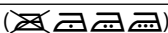
- 1 Удалите все лейблы, стикеры или упаковку с утюга и подошвы.
- 2 Не беспокойтесь, если сначала утюг испускает дым, это прекратится, когда элемент термостабилизируется.
- 3 Прогладьте кусок старой хлопчатобумажной ткани для того, чтобы очистить подошву.
- 4 Нажмите на кнопки  и  3-4 раза для проверки.

## ПОДГОТОВКА

- 5 Проверьте символы ткани ()
- 6 Сначала гладьте материалы, предназначенные для глажки на низкой температуре , затем те, что предназначены для средней температуры , и закончите теми, которые предназначены для высоких температур .

<b>иллюстрации</b>	4 водозаборное отверстие	нет пара
1 регулятор температуры	5 распылитель	8 отверстия выхода пара
символ	6 подошва	9 резервуар
пар доступен	7 ручка регулировки пара	10 задняя поверхность
2 подсветка	символ	
3 крышка водозаборного отверстия	высокий уровень паробразования	

## НАПОЛНЕНИЕ

- 7 Утюг можно использовать с водой из-под крана, но если в вашей местности жесткая вода, используйте дистиллированную воду (не химически очищенную).
- 8 Если Вы покупаете дистиллированную воду, проверьте, чтобы она подходила для утюгов.
- 9 Не добавляйте ничего в воду – это повредит утюг.
- 10 Отключите прибор от электросети.
- 11 Установите регулятор температуры на ●. Установите ручку регулировки пара на .
- 12 Откройте крышку водозаборного отверстия
- 13 Наклоните утюг, пока крышка водозаборного отверстия не будет расположена вертикально.
- 14 Налейте воду из кувшина в водозаборное отверстие.
- 15 Наливайте медленно, чтобы воздух мог выйти из резервуара и не образовалось воздушной пробки.
- 16 Не наливайте воду выше символа max на резервуаре, иначе она будет выливаться при использовании.
- 17 Закройте крышку водозаборного отверстия. Вытрите пролитую воду.

## ВКЛЮЧЕНИЕ

- 18 Установите регулятор температуры на ●. Установите ручку регулировки пара на .
- 19 Поставьте утюг на заднюю поверхность.
- 20 Вставьте вилку в розетку.
- 21 Поверните регулятор температуры для установки нужного значения . Включится подсветка.
- 22 Когда утюг разогреется до установленной температуры, лампочка погаснет. Затем лампочка поочередно включается и выключается во время поддержания термостатом нужной температуры.

## руководство по установке температуры

### маркировка

- холодный – нейлон, акрил, полиэстер
- теплый – шерсть, смеси полиэстера
- горячий – хлопок, лен/деним, джинсовая ткань
- гладить запрещено

### установка температуры

- 
- 
- /max

- \* Если инструкции на ткани отличаются от указанных здесь, следуйте инструкциям на ярлыке.



## СНИЖЕНИЕ ТЕМПЕРАТУРЫ

- 23 Снижение температуры занимает больше времени, поскольку прибор должен остыть.
- 24 Лучше всего организовать процесс глажения так, чтобы у Вас не возникало необходимости уменьшать температуру («подготовка пункт 2).

---

## ПАРОВОЕ ГЛАЖЕНИЕ

---

- 25 Если вы намерены использовать пар, температуру необходимо установить на  или выше.
  - 26 В противном случае на вашу одежду попадет вода, а не пар.
  - 27 Установите ручку регулировки пара на нужное вам значение ( = нет пара,  = высокий).
  - 28 Подождите, пока погаснет лампочка, затем начинайте глажку.
- 



## РАСПЫЛИТЕЛЬ

---

- \* Пятна воды могут повредить некоторые ткани. Протестируйте эту функцию на скрытом участке ткани.
  - 29 Эта функция работает при сухой глажке или глажке с паром при наличии воды в резервуаре.
  - 30 Поднимите утюг с ткани.
  - 31 Направьте распылитель на ткань.
  - 32 Нажмите кнопку .
  - 33 Возможно, вам придется нажать на нее 2–3 раза, чтобы прокачать воду через систему.
- 

## ОБДУВ ПАРОМ

---

- 34 Эта функция работает при сухой глажке или глажке с паром при наличии воды в резервуаре.
  - 35 Если вы намерены использовать пар, температуру необходимо установить на  или выше.
  - 36 Поднимите утюг с ткани.
  - 37 Нажмите кнопку .
  - 38 Возможно, вам придется нажать на нее 2–3 раза, чтобы прокачать воду через систему.
  - 39 Выдерживайте по 4 секунды между нажатиями, чтобы пар успевал образоваться.
- 



## СУХОЕ ГЛАЖЕНИЕ

---

- \* Если вы собираетесь гладить всухую на протяжении 20 минут или дольше, сначала опустошите резервуар, чтобы избежать непроизвольного выброса пара.
  - 40 Установите ручку регулировки пара на .
  - 41 Подождите, пока погаснет лампочка, затем начинайте глажку.
- 

## ВЕРТИКАЛЬНОЕ ОТПАРИВАНИЕ

---

- 42 Расправьте складки с висящей одежды, занавесок и обивки.
  - 43 Убедитесь, что материал достаточно вентилируется, иначе может появиться влага, образуя плесень.
  - 44 Убедитесь, что за тканью нет ничего, что может повредиться паром.
  - 45 Убедитесь, что карманы, загибы и манжеты пусты.
  - 46 Убедитесь, что в резервуаре есть вода.
  - 47 Установите регулятор температуры на **max**. Установите ручку регулировки пара на .
  - 48 Поднимите утюг с ткани.
  - 49 Нажмите кнопку .
  - 50 Возможно, вам придется нажать на нее 2–3 раза, чтобы прокачать воду через систему.
  - 51 Выдерживайте по 4 секунды между нажатиями, чтобы пар успевал образоваться.
- 

## ПОСЛЕ ИСПОЛЬЗОВАНИЯ

---

- 52 Установите регулятор температуры на **•**. Установите ручку регулировки пара на .
  - 53 Отключите прибор от электросети.
  - 54 Откройте крышку водозаборного отверстия
-





- 55 Держа утюг над раковиной, переверните его и вылейте воду из резервуара через водозаборное отверстие.
- 56 Закройте крышку водозаборного отверстия.
- 57 Поставьте утюг на заднюю поверхность.
- 58 Дайте прибору полностью остыть.
- 59 Когда утюг остынет, вытрите всю влагу и оберните кабель вокруг задней поверхности.
- 60 Храните утюг на задней поверхности, чтобы избежать коррозии и повреждения подошвы.



---

## САМООЧИЩЕНИЕ

---

- 61 Во избежание образования накипи используйте функцию самоочистки как минимум раз в месяц в местностях с нормальной водой и чаще в местностях с жесткой водой.
- ★ Товары, возвращенные по гарантии с поломками вследствие накипи, будут подлежать ремонту.
- 62 Вам понадобится таз или большая миска для сбора воды, вытекающей из подошвы.
- 63 Заполните резервуар до символа **max**.
- 64 Установите регулятор температуры на **max**. Установите ручку регулировки пара на .
- 65 Поставьте утюг на заднюю поверхность.
- 66 Вставьте вилку в розетку.
- 67 Подождите, пока погаснет лампочка.
- 68 Держите утюг над тазом или миской подошвой вниз.
- 69 Нажмите клавишу  и оставьте ее нажатой.
- 70 Аккуратно подвигайте утюг в разные стороны.

**внимание** берегитесь вытекающей воды и пара

- 71 Вода и пар смывают накипь и пыль через подошву.
- 72 Продолжайте, пока не опустеет резервуар.
- 73 Установите ручку регулировки пара на .
- 74 Нажмите клавишу .
- 75 Отключите утюг от электросети и поставьте его на заднюю поверхность для охлаждения.
- 76 Когда утюг остынет, вытрите всю влагу и оберните кабель вокруг задней поверхности.
- 77 Храните утюг на задней поверхности, чтобы избежать коррозии и повреждения подошвы.

---

## ПРЕДОТВРАЩЕНИЕ НАКИПИ

---

- 78 Средство для предотвращения накипи, используемое в утюге, помогает предотвратить накопление накипи.
- 79 Не пользуйтесь раствором для удаления накипи, вы можете разрушить средство для предотвращения накипи.

---

## ЧИСТКА

---

- 80 Отключите утюг от электросети и поставьте его на заднюю поверхность для охлаждения.
- 81 Очистите внешнюю поверхность прибора влажной тканью.
- 82 Удалите пятна с подошвы, используя немного уксуса.
- 83 Храните утюг на задней поверхности, чтобы избежать коррозии и повреждения подошвы.

---

## ЗАЩИТА ОКРУЖАЮЩЕЙ СРЕДЫ

---

Для того чтобы избежать угроз для здоровья и окружающей среды из-за вредных веществ в электрических и электронных товарах, приборы, отмеченные данным символом, должны утилизироваться не как не отсортированные бытовые отходы, а как восстановленные или повторно использованные.



Přečtěte si pokyny a pečlivě ho uschovejte. Pokud zařízení předáte dál, předejte ho i s návodem. Před použitím odstraňte všechny obaly.

## DŮLEŽITÁ BEZPEČNOSTNÍ OPATŘENÍ

Dodržujte základní bezpečnostní pokyny, jako jsou:

**Z**ařízení, včetně kabelu, nesmí používat, hrát si s ním, čistit jej nebo udržovat děti mladší osmi let a zařízení musí být permanentně mimo jejich dosah.

**P**oužívání, čištění a údržba zařízení dítětem starším osmi let nebo osobou s nedostatečnými informacemi, zkušenostmi nebo se sníženými fyzickými, smyslovými nebo mentálními schopnostmi může být realizováno pouze poté, co daná osoba dostane příslušné instrukce a pod dohledem odpovědné dospělé osoby, která zkontroluje, že dané činnosti jsou prováděny bezpečně a že provádějící osoba je poučena o možných rizicích a předchází jim.

**N**enechávejte žehličku bez dozoru, pokud je zapojena v síti či je odložena na žehlicím prkně.

**P**řed plněním vodou, před čištěním a po použití žehličku vypojte ze sítě.

**Z**ehličku používejte či odkládejte na patu na stabilní, rovný a tepelně odolný povrch, ideálně žehlicí prkno.



**Z**ařízení nepoužívejte, jestliže vám upadne či pokud je poškozeno, anebo pracuje nesprávně či netěsní.

- 1 Neumisťujte spotřebič do kapaliny, nepoužívejte jej v koupelně, u vody ani venku.
- 2 Oblečení nežehlete, pokud si je osoba nesvlékne – danou osobu poraníte.
- 3 Nedotýkejte se žehlicí plochy a vyhněte se kontaktu s párou.
- 4 Žehličku nepoužívejte v blízkosti dětí.
- 5 Pokud nežehlíte, umístěte žehličku do vzpřímené polohy.
- 6 Vodu nedoplňujte přímo z kohoutku, ale použijte džbán.
- 7 Nepoužívejte příslušenství nebo přídatné prvky mimo těch, které dodáváme my.
- 8 Tento spotřebič nesmí být ovládán externím časovačem nebo systémem dálkového ovládání.
- 9 Zabraňte poškrábání žehlicí plochy – dávejte pozor na knoflíky, zipy atd.
- 10 Zařízení je opatřeno ochranou tepelnou pojistkou, která se při přehřátí spálí. Pokud se tak stane, zařízení přestane fungovat a je třeba ho dát do opravy.
- 11 Pokud je poškozený kabel, musí jej vyměnit výrobce, jeho servisní zástupce nebo osoba podobně kvalifikovaná, aby nedošlo k riziku.







## jen pro domácí použití

### PŘED PRVNÍM POUŽITÍM

- 1 Z žehličky i žehlicí plochy odstraňte všechny nálepky, etikety a obaly.
- 2 Pokud na začátku žehlička trochu kouří, ničemu to nevádí. Žehlička se musí „vypálit“.
- 3 Žehlicí plochu vyčistíte tak, že vyžehlíte kousek staré bavlněné látky.
- 4 Pro kontrolu 3krát či 4krát stiskněte tlačítka  a .

### PŘÍPRAVA

- 5 Zjistěte, jaké jsou na textilu symboly (.
- 6 Napřed žehlete látky, které vyžadují nízkou teplotu , pak ty, které vyžadují střední teplotu , a nakonec ty, které vyžadují vysoké teploty .

### PLNĚNÍ

- 7 V žehličce můžete používat vodu z kohoutku, ale pokud máte tvrdou vodu, měli byste použít vodu destilovanou (ne vodu chemicky zbařenou vodního kamene).
- 8 Pokud kupujete destilovanou vodu, ujistěte se, že je označená jako vhodná do žehliček.
- 9 Do vody nic nepřidávejte – žehličku byste poškodili.
- 10 Zařízení vypojte ze sítě.

<b>nákresy</b>	4 napouštěcí otvor	☒ žádná pára
1 regulátor teploty	5 tryska kroupení	8 napařovací otvory
● značka	6 žehlicí plocha	9 nádržka
☹ napařování	7 regulátor páry	10 patla
2 kontrolka	▼ značka	
3 víčko napouštěcího otvoru	☹ hodně páry	





- 11 Regulátor teploty nastavte na symbol ●. Regulátor páry nastavte na symbol ☒.
- 12 Otevřete víčko pro napouštění vody.
- 13 Žehličku nakloňte tak, aby víčko pro napouštění vody bylo ve svislé poloze.
- 14 Pomocí džbánu do žehličky nalijte vodu.
- 15 Vodu nalévejte pomalu, aby mohl z nádržky uniknout vzduch a nedošlo k zavzdušnění.
- 16 Neplňte nad rysku max. vyznačenou na nádržce – voda by mohla během žehlení vytékat.
- 17 Uzavřete nádržku víčkem. Utřete místa potřísněná vodou.

## 👁 ZAPÍNÁNÍ

- 18 Regulátor teploty nastavte na symbol ●. Regulátor páry nastavte na symbol ☒.
- 19 Žehličku umístěte na patu.
- 20 Zasuňte zástrčku do zásuvky.
- 21 Regulátorem teploty otočte do požadované polohy (viz instrukce níže) ke značce ●. Rozsvítí se kontrolka.
- 22 Jakmile žehlička dosáhne nastavené teploty, kontrolka zhasne. Střídavě se bude rozsvěcovat podle toho, jak bude spínat termostat, který udržuje nastavenou teplotu.

## instrukce pro nastavení teploty

### používané symboly

-  nízká – nylon, akryl, polyester
-  střední – vlna, polyesterové směsy
-  vysoká – bavlna, len
-  nežehlit

### nastavení teploty

- 
- 
- /max

✳ Pokud se instrukce na visačce prádla od těchto instrukcí liší, řiďte se údaji na visačce.

## 👁 SNÍŽENÍ TEPLoty

- 23 Snížení teploty trvá déle, protože zařízení musí zchladnout.
- 24 Žehlení si rozvrhněte tak, abyste nemuseli teplotu snižovat ("příprava" bod 2).

## ☹ ŽEHLENÍ S NAPAŘOVÁNÍM

- 25 Pokud potřebujete použít páru, teplota musí být nastavena na ☹ nebo vyšší.
- 26 Pokud tak neučiníte, oblečení zamokříte, protože se pára neutvoří.
- 27 Regulátor páry nastavte podle potřeby (☒ = žádná pára, ☹ = hodně).
- 28 Počkejte, dokud kontrolka nezhasne, potom začněte žehlit.

## ☹ KROUPENÍ

- ✳ U některých látek je třeba opatrnosti. Napřed kroupení vyzkoušejte na skryté části oblečení.
- 29 Tato funkce funguje jak se suchým žehlením, tak s napařováním, pokud je tedy v nádržce voda.
  - 30 Žehličku z látky zvedněte.
  - 31 Namiřte trysku kroupení na látku.
  - 32 Stiskněte ☹ tlačítko.
  - 33 Občas je třeba kroupení stisknout 2krát či 3krát, aby se voda do systému napumpovala.

---

## IMPULS PÁRY

---

34 Tato funkce funguje jak se suchým žehlením, tak s napařováním, pokud je tedy v nádržce voda.

35 Pokud potřebujete použít páru, teplota musí být nastavena na  nebo vyšší.

36 Žehličku z látky zvedněte.

37 Stiskněte  tlačítko.

38 Občas je třeba kropení stisknout 2krát či 3krát, aby se voda do systému napumpovala.

39 Mezi jednotlivými impulsy vyčkejte 4 sekundy, aby se pára stačila doplnit.

---

## SUCHÉ ŽEHLENÍ

---

✳ Pokud budete žehlit nasucho 20 minut či déle, napřed vyprázdněte nádržku, aby pára samovolně neufukovala.

40 Regulátor páry nastavte na symbol .

41 Počkejte, dokud kontrolka nezhasne, potom začněte žehlit.

---

## SVISLÉ NAPAŘOVÁNÍ

---

42 Odstraňuje pomačkaná místa na visícím oblečení, zavěšených závěsech a dekoračních látkách.

43 Ujistěte se, že za látkou je dostatečný prostor pro větrání, jinak by mohl prostor vlhnout a vytvářet se plíseň.

44 Ujistěte se, že v prostoru za látkou se nenachází nic, co by se mohlo párou poškodit.

45 Přesvědčte se, že kapsy, záhyby a manžety jsou prázdné.

46 Ujistěte se, že je v nádržce voda.

47 Regulátor teploty nastavte na symbol **max**. Regulátor páry nastavte na symbol .

48 Žehličku z látky zvedněte.

49 Stiskněte  tlačítko.

50 Občas je třeba kropení stisknout 2krát či 3krát, aby se voda do systému napumpovala.

51 Mezi jednotlivými impulsy vyčkejte 4 sekundy, aby se pára stačila doplnit.

---

## PO POUŽITÍ

---

52 Regulátor teploty nastavte na symbol **•**. Regulátor páry nastavte na symbol .

53 Zařízení vypojte ze sítě.

54 Otevřete víčko pro napouštění vody.

55 Přidržte žehličku nad dřezem, otočte ji vzhůru nohama a vypusťte vodu z nádržky přes napouštěcí otvor.

56 Uzavřete nádržku víčkem.

57 Žehličku umístěte na patu.

58 Nechte žehličku zcela vychladnout.

59 Až bude chladná, utřete vlhká místa a kabel stočte kolem paty.

60 Žehličku skladujte postavenou na patě, aby žehlicí plocha nekorodovala a nepoškodila se.

---

## SAMOČIŠTĚNÍ

---

61 Aby se žehlička nezanášela vodním kamenem, je třeba alespoň jednou měsíčně použít funkci samočištění, pokud máte normální vodu, a častěji pokud máte tvrdou vodu.

✳ Výrobky reklamované kvůli vadám způsobeným vodním kamenem, budou opraveny za úplatu.

62 Pro odchytnutí vody vytékající z žehlicí plochy potřebujete lavor nebo velkou mísu.

63 Nádržku naplňte k rysce **max**.

64 Regulátor teploty nastavte na symbol **max**. Regulátor páry nastavte na symbol .

65 Žehličku umístěte na patu.

66 Zasuňte zástrčku do zásuvky.

67 Čekejte, dokud kontrolka nezhasne.

68 Žehličku držte nad lavorem nebo mísou s žehlicí plochou směřující dolů.

69 Stiskněte tlačítko , a podržte ho stisknuté.

70 Lehce žehličkou hýbejte dopředu a dozadu.

**upozornění** vyvarujte se kontaktu s unikající vodou a párou

71 Voda a pára odplaví vodní kámen a prach přes žehlicí plochu.

72 Neustávejte, dokud nebude nádržka prázdná.

73 Regulátor páry nastavte na symbol .

74 Pusťte tlačítko .

75 Vypojte žehličku ze sítě a nechte ji na patě vychladnout.

76 Až bude chladná, utřete vlhká místa a stočte kabel kolem paty.

77 Žehličku skladujte postavenou na patě, aby žehlicí plocha nekorodovala a nepoškodila se.

---

## ODSTRAŇOVÁNÍ VODNÍHO KAMENE

---

78 Přípravek použitý v žehličce zabraňuje tvorbě vodního kamene.

79 Nepoužívejte roztok na odstraňování vodního kamene, nebo tento přípravek zničíte.

---

## ČIŠTĚNÍ

---

80 Vypojte žehličku ze sítě a nechte ji na patě vychladnout.

81 Vyčistěte vnější plochy spotřebiče vlhkým hadříkem.

82 Skvrny z žehlicí plochy odstraňte pomocí trochy octa.

83 Žehličku skladujte postavenou na patě, aby žehlicí plocha nekorodovala a nepoškodila se.

---

## OCHRANA ŽIVOTNÍHO PROSTŘEDÍ

---

Aby nedošlo k ohrožení zdraví a životního prostředí vlivem nebezpečných látek obsažených v elektrických a elektronických produktech, spotřebiče označené tímto symbolem nesmějí být vhazovány do směsného odpadu, ale je nutno je obnovit, znovu použít nebo recyklovat.



Drečítajte si pokyny a odložte si ho, aby ste ho mohli priložiť pri prípadnom odovzdaní výrobku niekomu inému. Pred použitím odstráňte všetky obaly.

## DÔLEŽITÉ BEZPEČNOSTNÉ OPATRENIA

Dodržiujte základné bezpečnostné opatrenia, vrátane:

**P**riístroj, vrátane kábla, nesmú používať, čistiť, udržiavať ani sa s ním hrať osoby mladšie ako osem rokov a mal by byť stále uložený mimo ich dosahu.

**P**oužívanie, čistenie alebo údržba prístroja deťmi staršími ako osem rokov alebo kýmkoľvek s nedostatočnými vedomosťami, skúsenosťami alebo zníženými fyzickými, zmyslovými alebo mentálnymi schopnosťami by malo prebiehať iba po získaní primeraného poučenia a pod primeraným dozorom zodpovednej dospeléj osoby, aby bola zaistená bezpečnosť a boli brané na vedomie s tým spojené riziká, ktorým je potrebné sa vyhnúť.

**N**enechávajte žehličku bez dozoru, keď je pripojená do elektrickej siete, alebo keď je postavená na žehliacej doske.

**P**red napíňaním, čistením a po použití odpojte žehličku zo siete.



**Ž**ehličku používajte, alebo postavte na pätku na stabilnom, rovnom a teplovzdornom povrchu, najlepšie na žehliacej doske.

**N**epoužívajte prístroj, keď spadol alebo je poškodený, pri poruchách alebo keď preteká.





- 1 Spotrebič nekladajte do kvapaliny, nepoužívajte ho v kúpeľni, pri vode alebo vonku. 
- 2 Šatstvo nežehlíte pokiaľ ho má práve niekto na sebe – dotyčnej osobe tým spôsobíte zranenia.
- 3 Nedotýkajte sa žehliacej plochy a vyhýbajte sa pare, ktorú vypúšťa.
- 4 Žehličku nepoužívajte v blízkosti detí.
- 5 Keď nežehlíte, postavte žehličku do zvislej polohy.
- 6 Nenapíňajte žehličku priamo z vodovodu, použite nádobku.
- 7 Nepoužívajte iné doplnky alebo vybavenie ako tie, ktoré boli dodané.
- 8 Tento spotrebič nesmie byť ovládaný prostredníctvom externého časového spínača alebo diaľkového ovládania.
- 9 Nepoškrabte žehliacu plochu – vyhýbajte sa gombíkom, zipsom a pod.
- 10 Prístroj má ochrannú tepelnú poistku, ktorá sa pri prehriatí preruší. V takom prípade prestane prístroj fungovať a musí sa dať opraviť.
- 11 Ak je prírodný kábel poškodený, musí byť vymenený výrobcom, jeho servisným technikom alebo iným kvalifikovaným odborníkom, aby nedošlo k riziku.

## len na domáce použitie

### PRED PRVÝM POUŽITÍM

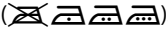



- 1 Zo žehličky a žehliacej plochy odstráňte všetky označenia, nálepky alebo obalový materiál.
- 2 Ak žehlička zo začiatku trochu dymí, je to v poriadku, a po prečistení ohrievacieho telesa prestane.
- 3 Prežehlite najskôr starší kus bavlnenej látky, aby ste vyčistili žehliacu plochu.
- 4 Tlačidlá  a  stlačte 3 alebo 4 krát, aby ste ich prekontrolovali.

### PRÍPRAVA

- 5 Pozrite si symboly znázorňujúce starostlivosť o oblečenie ().
- 6 Najskôr žehlíte tkaniny vyžadujúce nízke teploty , potom tie, ktoré potrebujú stredne vysoké teploty , a nakoniec tie vyžadujúce vysoké teploty .



### PLNENIE

- 7 Žehlička sa môže používať s vodou z vodovodu, ale keď bývate v oblasti s tvrdou vodou, mali by ste používať destilovanú vodu (nie chemicky zmäkčenú vodu).

<b>nákresy</b>	4 plniaci otvor	 bez pary
1 ovládač teploty	5 kropiaca tryska	8 otvory na vypúšťanie pary
 značka	6 žehliaca plocha	9 nádržka
 para k dispozícii	7 ovládač pary	10 pätká
2 svetelná kontrolka	 značka	
3 krytka plniaceho otvoru	 veľa pary	





- 8 Pri kúpe destilovanej vody sa presvedčte, či je určená pre žehličky.
- 9 Do vody nič nepridávajte – poškodíte tým žehličku.
- 10 Prístroj odpojte z elektrickej siete.
- 11 Ovládač teploty nastavte na ●. Ovládač vypúšťania pary nastavte na .
- 12 Otvorte krytku plniaceho otvoru.
- 13 Nakláňajte žehličku, až kým sa krytka plniaceho otvoru nedostane do vertikálnej polohy.
- 14 Nalejte vodu z vhodnej nádoby do plniaceho otvoru.
- 15 Lejte pomaly, aby mohol vzduch z nádržky unikať a nevznikla vzduchová bublina.
- 16 Nenapĺňajte nádržku vyššie značky max, inak bude voda počas používania unikať.
- 17 Zatvorte krytku plniaceho otvoru. Utrite vyliatu vodu.

## ZAPNUTIE

- 18 Ovládač teploty nastavte na ●. Ovládač vypúšťania pary nastavte na .
- 19 Žehličku postavte na pätku.
- 20 Zástrčku pripojte do zásuvky.
- 21 Otočte ovládačom teploty tak, aby ste nastavili požadovanú teplotu (pozrite sprievodcu nižšie) vedľa značky . Zasvieti svetelná kontrolka.
- 22 Keď žehlička dosiahne nastavenú teplotu, kontrolka zhasne. Potom bude cyklicky zapínať a zhasínať podľa toho, ako bude pracovať termostat pri udržiavaní teploty.

## sprievodca nastavením teploty

### značenie na visačkách

-  studené – nylon, akryl, polyester
-  teplé – vlna, zmesi s polyesterom
-  horúce – bavlna, ľan
-  nežehlite

### nastavenie teploty



- 
- 
- /max

- \* Ak sa pokyny na visačkách šiat líšia od tohto sprievodcu, postupujte podľa pokynov na visačke.

## ZNÍŽENIE TEPLoty

- 23 Znižovanie teploty trvá dlhšie, keďže prístroj sa musí zbaviť tepla.
- 24 Pripravte si žehlenie tak, aby ste nemuseli teplotu znižovať (bod “prípravy” 2).

## ŽEHLLENIE PAROU

- 25 Ak chcete použiť paru, teplota musí byť nastavená na  alebo vyššiu.
- 26 V opačnom prípade budete mať na šatách vodu, nie paru.
- 27 Nastavte ovládač pary na nastavenie, aké požadujete ( = žiadna para,  = veľa).
- 28 Počkajte, kým kontrolka zhasne, potom začnite žehliť.

## KROPENIE

- \* Striekanie vodou niektoré látky poznačí. Otestujte to na skrytej časti látky.
- 29 Túto funkciu je možné použiť so suchým alebo napařovacím žehlením, pokiaľ je v nádržke voda.
  - 30 Dvihnite žehličku z látky.
  - 31 Namierte trysku kropenia na látku.
  - 32 Stlačte tlačidlo .

33 Možno ju budete musieť stlačiť 2 až 3-krát, aby ste vodu napumpovali cez systém.

## PARNÝ NÁRAZ

34 Túto funkciu je možné použiť so suchým alebo naparovacím žehlením, pokiaľ je v nádržke voda.

35 Ak chcete použiť paru, teplota musí byť nastavená na  alebo vyššiu.

36 Dvihnite žehličku z látky.

37 Stlačte tlačidlo .

38 Možno ju budete musieť stlačiť 2 až 3-krát, aby ste vodu napumpovali cez systém.

39 Medzi jednotlivými stlačeními nechajte uplynúť 4 sekundy, aby sa mohla para nahromadiť.

## SUCHÉ ŽEHLENIE

✳ Ak sa chystáte žehliť nasucho 20 a viac minút, vyprázdnite najskôr nádržku, aby ste zabránili spontánnym vystreknutiam pary.

40 Ovládač vypúšťania pary nastavte na .

41 Počkajte, kým kontrolka zhasne, potom začnite žehliť.

## VERTIKÁLNE NAPAROVANIE

42 Odstráňte záhyby na visiaciach šatách, visiaciach záclonách a na bytovom textile.

43 Presvedčte sa, či je za látkou dostatočné vetranie, inak sa môže vlhkosť nahromadiť a spôsobiť pleseň.

44 Presvedčte sa, či za látkou nie je nič, čo by mohlo byť poškodené parou.

45 Skontrolujte, či sú vrecká, záložky a manžety prázdne.

46 Skontrolujte, či je v nádržke voda.

47 Ovládač teploty nastavte na **max**. Ovládač vypúšťania pary nastavte na .

48 Dvihnite žehličku z látky.

49 Stlačte tlačidlo .

50 Možno ju budete musieť stlačiť 2 až 3-krát, aby ste vodu napumpovali cez systém.

51 Medzi jednotlivými stlačeními nechajte uplynúť 4 sekundy, aby sa mohla para nahromadiť.

## PO POUŽITÍ

52 Ovládač teploty nastavte na **•**. Ovládač vypúšťania pary nastavte na .

53 Prístroj vytiahnite zo zástrčky.

54 Otvorte krytku plniaceho otvoru.

55 Podržte ho nad drezom, prevráťte naopak a vypustte vodu z nádržky cez plniaci otvor.

56 Zatvorte krytku plniaceho otvoru.

57 Žehličku postavte na pätku.

58 Nechajte ho úplne vychladnúť.

59 Keď je studený, utrite všetko vlhké a kábel obtočte okolo pätky.

60 Skladujte žehličku na pätku, aby ste zabránili korózii a poškodeniu žehliacej plochy.

## SAMOČISTENIE

61 Na zabránenie usádzania vodného kameňa používajte funkciu samočistenia aspoň raz mesačne v oblastiach s normálnou vodou, častejšie v oblastiach s tvrdou vodou.

✳ Výrobky vrátené v rámci záruky s poruchami spôsobenými vodným kameňom budú opravené za poplatok.

62 Budete potrebovať lavór alebo veľkú misu na zachytenie vody vychádzajúcej zo žehliacej plochy.



63 Naplňte nádržku po značku **max**.

64 Ovládač teploty nastavte na **max**. Ovládač vypúšťania pary nastavte na .

65 Žehličku postavte na pätku.

66 Zástrčku pripojte do zásuvky.



- 67 Počkajte, kým svetielko nezhasne.
- 68 Podržte žehličku nad lavórom alebo misou so žehliacou plochou smerom nadol.
- 69 Stlačte tlačidlo  a nechajte ho zatlačené.
- 70 Jemne pohybujte žehličkou dopredu a dozadu.  
pozor >> vyhýbajte sa unikajúcej vode a pare
- 71 Voda a para spláchnu vodný kameň a prach cez žehliacu plochu.
- 72 Pokračujte, kým sa nádržka nevyprázdni.
- 73 Ovládač vypúšťania pary nastavte na .
- 74 Uvoľnite tlačidlo .
- 75 Žehličku vyťahnite zo siete a postavte ju na pätku vychladnúť.
- 76 Po vychladnutí utrite zvyšnú vlhkosť a obtočte kábel okolo pätky.
- 77 Žehličku skladujte na pätke, aby ste zabránili korózii a poškodeniu žehliacej plochy.

---

## ODVÁPŇOVAČ

---

- 78 Odvápňovací prostriedok zabudovaný v žehličke napomáha prevencii voči usadzovaniu vodného kameňa.
- 79 Nepoužívajte roztok na odstránenie vodného kameňa, inak zničíte odvápnovací prostriedok.

---

## ČISTENIE

---

- 80 Žehličku vyťahnite zo siete a postavte ju na pätku vychladnúť.
- 81 Vonkajší povrch spotrebiča vyčistite vlhkou handričkou.
- 82 Škvrnny na žehliacej ploche odstráňte s trochou octu.
- 83 Žehličku skladujte na pätke, aby ste zabránili korózii a poškodeniu žehliacej plochy.

---

## OCHRANA ŽIVOTNÉHO PROSTREDIA

---

Aby nedošlo k ohrozeniu zdravia a životného prostredia vplyvom nebezpečných látok v elektrických a elektronických produktoch, nesmú byť spotrebiče označené týmto symbolom likvidované s netriedeným komunálnym odpadom. Je nutné ich triediť, znova použiť alebo recyklovať.



Instrukcję należy przeczytać, zachować, przekazać kolejnemu użytkownikowi, jeśli odstępujemy żelazko innej osobie. Wyjmij z opakowania przed użyciem.

## WSKAZÓWKI DOTYCZĄCE BEZPIECZEŃSTWA

Postępuj zgodnie ze wskazówkami dotyczącymi bezpieczeństwa, między innymi:

**U**rządzenie, łącznie z przewodem, nie może być obsługiwane, służyć do zabawy, czyszczone lub naprawiane przez dzieci poniżej ósmego roku życia i powinno być przechowywane poza ich zasięgiem.

**K**orzystanie, czyszczenie lub obsługa urządzenia przez dzieci powyżej ósmego roku życia, albo przez osoby bez odpowiedniego doświadczenia i wiedzy, lub niesprawne pod względem fizycznym, sensorycznym lub umysłowym, może mieć miejsce tylko po udzieleniu przez osobę dorosłą dokładnych instrukcji i pod jej nadzorem, dla zapewnienia że robią to w sposób bezpieczny, rozumieją zagrożenia i będą ich unikać.

**N**ie należy pozostawiać żelazka bez nadzoru, gdy żelazko jest podłączone i kiedy znajduje się na desce do prasowania.

**O**dłączaj przewód żelazka z gniazdka przed napełnianiem wodą, przed czyszczeniem i po użyciu.

**Z**awsze stawiaj żelazko w pozycji pionowej, na stabilnej, poziomej, żaroodpornej powierzchni, najlepiej na desce do prasowania.



**N**ie używaj urządzenia, jeśli zostanie upuszczone lub uszkodzone, albo w przypadku nieprawidłowego działania albo nieszczelności.

- 1 Nie zanurzaj urządzenia w płynie, nie używaj go w łazience, w pobliżu wody, ani na zewnątrz budynku.
- 2 Nie prasuj ubrania, które jest na osobie - ryzyko poparzenia.
- 3 Nie dotykaj stopy żelazka, trzymaj z dala od pary, jaką wytwarza żelazko.
- 4 Obok włączonego żelazka nie powinny się znajdować dzieci.
- 5 Gdy nie prasujesz, stawiaj żelazko w pozycji pionowej.
- 6 Nie napełniaj żelazka bezpośrednio z kranu, używaj pojemnika na wodę.
- 7 Nie używaj innych akcesoriów od dostarczonych z urządzeniem.
- 8 Nigdy nie używaj urządzenia niezgodnie z jego przeznaczeniem określonym w niniejszej instrukcji.
- 9 Nie porysuj stopy żelazka - omijaj guziki, zamki błyskawiczne, itp.
- 10 Urządzenie posiada bezpiecznik termiczny, który przepali się, jeśli żelazko ulegnie przegrzaniu. Jeśli tak się stanie, urządzenie przestanie działać i musi zostać oddane do naprawy.
- 11 Jeżeli przewód zasilający ulegnie uszkodzeniu, powinien być wymieniony przez specjalistyczny zakład naprawczy w celu uniknięcia zagrożenia.









**tylko do użytku domowego**

## PRZED PIERWSZYM UŻYCIEM

- 1 Usuń wszystkie etykiety, naklejki i elementy opakowania z żelazka i z jego stopy.
- 2 Nie przejmuj się, jeśli początkowo z żelazka wydziela się trochę dymu, wypala się jego grzałka.
- 3 Aby oczyścić stopę żelazka, najpierw przeparasuj kawałek starej tkaniny bawełnianej.
- 4 Wciśnij przyciski  i  3 lub 4 razy, aby je sprawdzić.

## PRZYGOTOWANIE DO PRACY

- 5 Sprawdź symbole na tkaninie (   ).
- 6 Najpierw prasuj tkaniny wymagające niskich temperatur , następnie wymagające średnich temperatur  i dopiero na końcu - tkaniny które wymagają wysokich temperatur .

**rysunki**

1 regulator temperatury	4 otwór napełniania wodą	8 otwory wylotu pary
● znak	5 dysza spryskiwacza	9 zbiornik
☁ para	6 stopa	10 podstawa
2 lampka	7 przełącznik pary	
3 pokrywka otworu napełniania wodą	▼ znak	
	☁ duża para	
	☒ bez pary	





**NAPEŁNIANIE**

- Do żelazka można używać wody wodociągowej, ale jeśli woda w miejscu, w którym mieszasz jest twarda, należy użyć wody destylowanej (nie usuwaj osadu chemicznie).
- Przy zakupie wody destylowanej sprawdź, czy jest ona sprzedawana jako odpowiednia do żelazek.
- Nie dodawaj niczego do wody - możesz uszkodzić żelazko.
- Wyjmij wtyczkę przewodu zasilającego z gniazdka.
- Ustaw regulator temperatury na ●. Ustaw wyłącznik pary na ☒.
- Otwórz pokrywkę otworu do napełniania wodą.
- Przechyl żelazko, aby pokrywka otworu do napełniania wodą była w pozycji pionowej.
- Wlej wodę z pojemnika w otwór napełniania wodą.
- Wlewaj wodę powoli, aby powietrze w zbiorniku mogło uciec i nie spowodować korka powietrznego.
- Do zbiornika wlewaj wodę tylko do oznaczenia max, inaczej woda wyleje się z żelazka
- Zamknij pokrywkę otworu do napełniania wodą. Wytrzyj ewentualnie rozlaną wodę.

**WŁĄCZENIE**

- Ustaw regulator temperatury na ●. Ustaw wyłącznik pary na ☒.
- Postaw żelazko na jego podstawie.
- Włóż wtyczkę w gniazdko sieciowe.
- Obracając regulator temperatury ustaw żelazko na wymaganą wartość temperatury (patrz instrukcja poniżej) przy znaku ●. Zaświeci się lampka.
- Kiedy żelazko osiągnie zadaną temperaturę, lampka zgaśnie. Będzie to następować w cyklu włączony/wyłączony, gdy termostat pracuje, aby utrzymać temperaturę.

**instrukcja ustawienia temperatury****oznaczenia na metkach**

-  zimne żelazko - nylon, akryl, poliester
-  ciepłe żelazko - wełna, mieszanki poliestru
-  gorące żelazko - bawełna, len
-  nie prasować

**ustawienia temperatury**

- 
- 
- /max

- ✳️ Jeżeli oznaczenia na metce tkaniny różnią się od wskazanych w tej instrukcji, postępuj zgodnie z oznaczeniami na metce.

**OBNIŻENIE TEMPERATURY**

- Obniżenie temperatury trwa dłużej, ponieważ urządzenie musi utracić ciepło.
- Organizuj prasowanie, tak aby nie trzeba było obniżyć temperatury ("przygotowanie" punkt 2).

**PRASOWANIE PAROWE**

- Jeśli masz zamiar stosować parę, temperatura musi być ustawiona na ☁ lub wyżej.
- Jeśli temperatura będzie niższa, na tkaninę będzie leciała woda nie para wodna.
- Ustaw przełącznik pary na żądane nastawienie (☒ = bez pary, ☁ = duża).
- Zaczekaj, aż lampka zgaśnie, możesz zacząć prasowanie.



---

## **SPRYSKIWANIE**

- ★ Kąpiąca woda może plamić niektóre tkaniny. Sprawdź na zakrytym fragmencie materiału.
- 29 Funkcja ta działa w prasowaniu na sucho oraz prasowaniu parowym, tak długo, jak jest woda w zbiorniku.
- 30 Zdejmij żelazko z tkaniny.
- 31 Skieruj dyszę spryskiwacza na tkaninę.
- 32 Naciśnij przycisk .
- 33 Może być potrzebne 2 lub 3 naciśnięcie przycisku spryskiwacza, zanim woda wydostanie się poprzez dyszę.

---

## **UDERZENIE PARY**

- 34 Funkcja ta działa w prasowaniu na sucho oraz prasowaniu parowym, tak długo, jak jest woda w zbiorniku.
- 35 Jeśli masz zamiar stosować parę, temperatura musi być ustawiona na  lub wyżej.
- 36 Zdejmij żelazko z tkaniny.
- 37 Naciśnij przycisk .
- 38 Może być potrzebne 2 lub 3 naciśnięcie przycisku spryskiwacza, zanim woda wydostanie się poprzez dyszę.
- 39 Odczekaj 4 sekundy pomiędzy naciśnięciami przycisku, aż wytworzy się potrzebna para.



---

## **PRASOWANIE NA SUCHO**

- ★ Jeśli masz zamiar prasować na sucho przez 20 minut lub więcej, najpierw opróżnij zbiornik wody, aby uniknąć samoistnych uderzeń pary.
- 40 Ustaw wyłącznik pary na .
- 41 Zaczekaj, aż lampka zgaśnie, możesz zacząć prasowanie.

---

## **PRASOWANIE KANIN NA WIESZAKACH**

- 42 Usuwanie zagnieceń z ubrań na wieszakach, z zasłon i tkanin obiciowych.
- 43 Sprawdź, czy tkanina jest dobrze wentylowana, inaczej wilgoć może spowodować powstanie pleśni.
- 44 Sprawdź, czy w ubraniu lub za tkaniną nie ma czegoś, co może zostać uszkodzone przez parę.
- 45 Sprawdź, czy kieszenie, mankiety u spodni i bluzek są puste.
- 46 Sprawdź, czy w zbiorniku jest woda.
- 47 Ustaw regulator temperatury na **max**. Ustaw wyłącznik pary na .
- 48 Zdejmij żelazko z tkaniny.
- 49 Naciśnij przycisk .
- 50 Może być potrzebne 2 lub 3 naciśnięcie przycisku spryskiwacza, zanim woda wydostanie się poprzez dyszę.
- 51 Odczekaj 4 sekundy pomiędzy naciśnięciami przycisku, aż wytworzy się potrzebna para.

---

## **PO UŻYCIU**

- 52 Ustaw regulator temperatury na **•**. Ustaw wyłącznik pary na .
- 53 Wyjmij wtyczkę przewodu zasilającego z gniazdka.
- 54 Otwórz pokrywkę otworu do napełniania wodą.
- 55 Przytrzymaj żelazko nad zlewozmywakiem, obróć je do góry nogami i opróżnij z resztek wody znajdujących się w żelazku.
- 56 Zamknij pokrywkę otworu do napełniania wodą.
- 57 Postaw żelazko na jego podstawie.
- 58 Ostudź je całkowicie.
- 59 Kiedy jest już zimne, wytrzyj je i owiń przewód zasilający wokół podstawy.
- 60 Przechowuj żelazko w pozycji pionowej, aby uniknąć korozji i uszkodzeń stopy.

---

## AUTO CZYSZCZENIE

---

61 Aby zapobiec tworzeniu się osadów należy wykorzystać funkcję auto czyszczenia co najmniej raz w miesiącu, lub częściej w miejscowościach gdzie woda jest twarda.

✳ Urządzenia zgłoszone do naprawy w okresie gwarancji, jeśli uszkodzenie zostało spowodowane osadami kamienia, będą naprawiane tylko odpłatnie.

62 Auto czyszczenie można wykonywać nad zlewozmywakiem, lub umywalką, aby odpłynęła woda ze stopy żelazka.

63 Napełnij zbiornik do znaku max.

64 Ustaw regulator temperatury na **max**. Ustaw wyłącznik pary na .

65 Postaw żelazko na jego podstawie.

66 Włóż wtyczkę w gniazdko sieciowe.

67 Zaczekaj, aż lampka zgaśnie.

68 Przytrzymaj żelazko nad zlewozmywakiem albo umywalką, stopą skierowaną w dół.

69 Naciśnij przycisk  i przytrzymaj go.

70 Delikatnie poruszaj żelazkiem tam i z powrotem.

**ostrożnie** unikaj kontaktu z wylatującą wodą i parą

71 Woda i para wylatujące przez stopę wypłuczają osad i pył.

72 Wykonuj to, aż zbiornik będzie pusty.

73 Ustaw wyłącznik pary na .

74 Zwolnij przycisk .

75 Wyjmij wtyczkę przewodu zasilającego z gniazdka i ustaw żelazko na podstawie w pozycji pionowej do ostygnięcia.

76 Kiedy jest już zimne, wytrzyj je i owiń przewód zasilający wokół podstawy.

77 Przechowuj żelazko w pozycji pionowej, aby uniknąć korozji i uszkodzeń stopy.

---

## USUWANIE KAMIENIA

---

78 Wkład znajdujący się w żelazku zapobiega tworzeniu się kamienia z osadów.

79 Nie używaj środków do usuwania kamienia, bo może ulec zniszczeniu wkład zapobiegający tworzeniu się osadu.

---

## CZYSZCZENIE

---

80 Wyjmij wtyczkę przewodu zasilającego z gniazdka i ustaw żelazko na podstawie w pozycji pionowej do ostygnięcia.

81 Wytrzyj powierzchnie zewnętrzne urządzenia wilgotną szmatką.

82 Usuń plamy ze stopy żelazka odrobiną octu.

83 Przechowuj żelazko w pozycji pionowej, aby uniknąć korozji i uszkodzeń stopy.

---

## OCHRONA ŚRODOWISKA

---

Zużyte urządzenie oddaj do odpowiedniego punktu składowania, gdyż znajdujące się w urządzeniu niebezpieczne składniki elektryczne i elektroniczne mogą być zagrożeniem dla środowiska. Nie wyrzucaj wraz z odpadami komunalnymi.



Pročitajte upute, držite ih na sigurnom mjestu, prosljedite ih ako dajete uređaj. Uklonite cijelo pakiranje prije uporabe.

## VAŽNE SIGURNOSNE MJERE

Poštujte osnovne sigurnosne mjere, uključujući slijedeće:

**U**ređaj, uključujući i kabel, ne smije biti korišten, čišćen ili njegovan od strane osoba mlađih od osam godina i treba biti držan sve vrijeme van njihovog domašaja.

**U**poraba, čišćenje i njega uređaja od strane djece starijih od 8 godina ili osoba bez znanja, iskustva ili smanjenih fizičkih, perceptivnih ili mentalnih sposobnosti bi trebale rabiti samo nakon odgovarajućih uputa i adekvatnim nadgledanjem odgovarajuće odrasle osobe koja će se pobrinuti da oni to čine bezbjedno i da se moguće opasnosti razumiju i izbjegnu.

**N**e ostavljajte glačalo bez nadzora dok je uključeno ili dok stoji na dasci za glačanje.

**I**sključite glačalo prije punjenja i nakon uporabe.

**K**oristite glačalo, ili ga postavite na stalak, na stabilnoj, ravnoj površini otpornoj na toplinu, po mogućnosti dasci za glačanje.



**N**e radite s uređajem ako padne ili ako je oštećen, ili ako ne radi kako treba ili curi.

- 1 Nemojte uranjati uređaj u tekućinu; nemojte ga rabiti u kupaonici, blizu vode ili na otvorenom prostoru.
- 2 Nemojte glačati odjeću dok se nosi – ozlijedit ćete osobu koja je nosi.
- 3 Ne dodirujte ploču i držite se podalje od pare koju izbacuje.
- 4 Ne koristite glačalo u blizini djece.
- 5 Glačalo postavite uspravno kad ga ne koristite.
- 6 Nemojte puniti glačalo izravno s pipe, koristite vrč.
- 7 Nemojte koristiti dijelove ili dodatke drugih proizvođača.
- 8 Nemojte koristiti uređaj u bilo koje druge svrhe osim onih opisanih u ovim uputama.
- 9 Nemojte izgrebati dno – izbjegavajte gumbe, patent-zatvarače, itd.
- 10 Uređaj ima zaštitni termalni osigurač koji pregori ako se pregrije. ako se to dogodi, uređaj će prestati raditi i mora se vratiti na popravak.
- 11 Ako je kabel oštećen, radi izbjegavanja opasnosti, mora ga zamijeniti proizvođač, ovlašteni servis ili osoba slične stručnosti.







## isključivo za kućnu uporabu

### PRIJE PRVE UPORABE

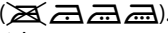
- 1 Skinite sve oznake, naljepnice ili pakovanja s glačala ili dna.
- 2 Ne brinite se ako glačalo isprva malo dimi, prestat će čim tvar nestane.
- 3 Izglačajte stari komad pamučne tkanine da očistite dno.
- 4 Pritisnite tipke  i  3 - 4 puta da ih provjerite.

### PRIPREMA

- 5 Pogledajte znakove za održavanje tekstila ()
- 6 Prvo glačajte tkanine za koje su potrebne niske temperature , zatim one za koje su potrebne srednje temperature  i završite s onima za koje su potrebne visoke temperature .

### PUNJENJE

- 7 Glačalo se može koristiti s vodom iz pipe, ali ako živite na području s tvrdom vodom, trebete koristiti destiliranu vodu (ne vodu s kemijski uklonjenim kamencem).
- 8 Ako kupujete destiliranu vodu, pazite da je označena kao podesna za glačala.
- 9 Nemojte ništa dodavati vodi – oštetit ćete glačalo.

<b>crteži</b>	4 dovod vode	bez pare
1 kontrolna tipka temperature	5 mlaznica za prskanje	8 otvori za paru
oznaka	6 dno	9 spremnik
dostupna para	7 kontrola pare	10 osnova
2 svjetlo	oznaka	
3 poklopac dovoda vode	puno pare	

- 10 Isključite uređaj.
- 11 Postavite kontrolnu tipku temperature na ●. Postavite kontrolnu tipku pare na .
- 12 Otvorite poklopac za dovod vode.
- 13 Nagnite dok otvor za dovod vode ne bude stajao vertikalno.
- 14 Ulijte vodu iz vrča u otvor za vodu.
- 15 Ulijevajte lagano, da biste omogućili da izađe zrak iz spremnika i pazite da ne ostane zraka.
- 16 Nemojte ulijevati više od oznake na spremniku ili će voda istjecati tijekom uporabe.
- 17 Zatvorite poklopac za dovod vode. Obrišite prolivenu vodu.

## UKLJUČIVANJE

- 18 Postavite kontrolnu tipku temperature na ●. Postavite kontrolnu tipku pare na .
- 19 Postavite glačalo na držač.0
- 20 Stavite utikač u utičnicu.
- 21 Okrenite kontrolnu tipku temperature do željene postavke (vidite vodič dolje) pored oznake . Upalit će se indikatorsko svjetlo.
- 22 Kad glačalo dosegne željenu temperaturu, svjetlo će se isključiti. Zatim će se u ciklusima uključivati i isključivati kako termostat radi da održi temperaturu.

### vodič za podešavanje temperature

#### oznaka

- hladno – najlon, akril, poliester
- toplo – vuna, mješavine poliestera
- vruće – pamuk, lan
- ne glačati

#### postavka temperature

- 
- 
- /max

✳️ Ako su upute na tkanini drugačije o ovog vodiča, slijedite upute na etiketi.

## SMANJIVANJE TEMPERATURE

- 23 Smanjivanje temperature traje dulje, jer uređaj treba izgubiti toplinu.
- 24 Organizirajte svoje glačanje tako da ne morate smanjivati temperaturu („priprema“ točka 2).

## GLAČANJE S PAROM



- 25 Ako namjeravate koristiti paru, postavka temperature mora biti ili viša.
- 26 Ako to ne uradite, na vašu odjeću će izlaziti voda a ne para.
- 27 Postavite kontrolnu tipku pare na postavku koju želite ( = bez pare, = puno).
- 28 Sačekajte dok se svjetlo ne isključi, zatim počnite glačati.

## SPREJ

- ✳️ Mrlje od vode utječu na neke tkanine. Testirajte ovo na sakrivenom dijelu tkanine.
- 29 Ova funkcija radi sa suhim glačanjem ili glačanjem s parom, dok god ima vode u spremniku.
- 30 Podignite glačalo s tkanine.
- 31 Usmjerite mlaznicu na tkaninu.
- 32 Pritisnite gumb.
- 33 Možda ćete morati pritisnuti 2 ili 3 puta da ispumpate vodu kroz sustav.

---

## MLAZ PARE

- 34 Ova funkcija radi sa suhim glačanjem ili glačanjem s parom, dok god ima vode u spremniku.
- 35 Ako namjeravate koristiti paru, postavka temperature mora biti  ili viša.
- 36 Podignite glačalo s tkanine.
- 37 Pritisnite  gumb.
- 38 Možda ćete morati pritisnuti 2 ili 3 puta da ispumpate vodu kroz sustav.
- 39 Ostavite 4 sekunde između izbacivanja, da bi se nakupila para.



---

## SUHO GLAČANJE

- \* Ako ćete glačati na suho najmanje 20 minuta, prvo ispraznite spremnik da biste izbjegli spontano izbacivanje pare.
- 40 Postavite kontrolnu tipku pare na .
- 41 Sačekajte dok se svjetlo ne isključi, zatim počnite glačati.

---

## VERTIKALNI IZLAZAK PARE

- 42 Uklonite nabore s okačene odjeće, zavjesa koje vise ili tkanina namještaja.
- 43 Provjerite da iza tkanine postoji odgovarajuća ventilacija, inače se može nakupiti vlaga i može nastati plijesan.
- 44 Provjerite da nema ništa iza tkanine što se može oštetiti parom.
- 45 Provjerite jesu li džepovi, zavrnuti rukavi ili nogavice prazni.
- 46 Provjerite ima li vode u spremniku.
- 47 Postavite kontrolnu tipku temperature na **max**. Postavite kontrolnu tipku pare na .
- 48 Podignite glačalo s tkanine.
- 49 Pritisnite  gumb.
- 50 Možda ćete morati pritisnuti 2 ili 3 puta da ispumpate vodu kroz sustav.
- 51 Ostavite 4 sekunde između izbacivanja, da bi se nakupila para.

---

## NAKON UPORABE

- 52 Postavite kontrolnu tipku temperature na **•**. Postavite kontrolnu tipku pare na .
- 53 Isključite uređaj.
- 54 Otvorite poklopac za dovod vode.
- 55 Držite ga iznad sudopera, okrenite naopako i izbacite vodu iz spremnika preko otvora za ulaz vode.
- 56 Zatvorite poklopac za dovod vode.
- 57 Postavite glačalo na držač.0
- 58 Ostavite da se ohladi do kraja.
- 59 Kad glačalo bude hladno, obrišite svu vlagu i zamotajte kabel oko osnove.
- 60 Držite glačalo na osnovi da biste izbjegli koroziju i oštećenje dna.

---

## SAMOČIŠĆENJE

- 61 Da biste spriječili nakupljanje kamenca, koristite funkciju samočišćenja najmanje jednom mjesečno u područjima s normalnom vodom a češće u područjima s tvrdom vodom.
- \* Za kvarove proizvoda u jamstvenom roku, nastalih zbog pojave kamenca, popravak će biti naplaćen.
- 62 Trebat će Vam umivaonik ili velika zdjela da biste istresli vodu koja izlazi s dna.
- 63 Napunite spremnik do oznake maksimuma.
- 64 Postavite kontrolnu tipku temperature na **max**. Postavite kontrolnu tipku pare na .
- 65 Postavite glačalo na držač.0
- 66 Stavite utikač u utičnicu.
- 67 Sačekajte dok se svjetlo isključi.
- 68 Držite glačalo iznad umivaonika ili zdjele, s dnom prema dolje.



69 Pritisnite tipku  i držite je pritisnutu.

70 Lagano mičite glačalo naprijed-nazad.

**pažnja** držite se podalje od vode i pare koja izlazi

71 Voda i para će očistiti kamenac i prašinu preko dna.

72 Nastavite dok se spremnik ne isprazni.

73 Postavite kontrolnu tipku pare na .

74 Otpustite tipku .

75 Isključite glačalo iz struje i postavite ga na osnovu da se ohladi.

76 Kad bude hladno, obrišite svu vlagu i zamotajte kabel oko osnove.

77 Stavite glačalo na osnovu da biste izbjegli koroziju i oštećenje dna.

---

## PROTIV KAMENCA

---

78 Sredstvo protiv kamenca koje je sadržano u glačalu pomaže kod sprječavanja nakupljanja kamenca.

79 Nemojte koristiti otopinu za uklanjanje kamenca jer ćete uništiti sredstvo protiv kamenca.

---

## ČIŠĆENJE

---

80 Isključite glačalo iz struje i postavite ga na osnovu da se ohladi.

81 Očistite vanjske površine uređaja vlažnom krpom.

82 Uklonite mrlje s dna pomoću malo octa.

83 Stavite glačalo na osnovu da biste izbjegli koroziju i oštećenje dna.

---

## ZAŠTITA OKOLIŠA

---

Da bi se izbjegle štetne posljedice na okoliš i zdravlje zbog opasnih supstanci u električnim i elektronskim proizvodima, svi uređaji obilježeni ovim simbolom ne smiju se zbrinjavati kao nerazvrstani komunalni otpad, već se moraju prikupiti, ponovno koristiti ili reciklirati.



Preberite navodila, jih shranite na varnem in jih predajte skupaj z napravo, če napravo daste komu drugemu. Pred uporabo odstranite vso embalažo.

## POMEMBNA VAROVALA

Sledite osnovnim varnostnim ukrepom, vključno z:

**N**aprave, vključno s kablom, ne smejo uporabljati, se z njo igrati ali je vzdrževati osebe, mlajše od osem let, naprava pa jim mora biti vedno nedostopna.

**U**poraba, čiščenje in vzdrževanje naprave s strani otrok, starih najmanj osem let, ali kogar koli, ki nima zadostnega znanja ali izkušenj ali ima zmanjšane telesne, čutne ali duševne zmožnosti, so dovoljeni samo, ko so tej osebi dana ustrezna navodila in pod primernim nadzorom odgovorne odrasle osebe, ki zagotavlja varnost in razumevanje ter izogibanje nevarnostim, ki so povezane s tem.

**L**ikalnika ne puščajte vključenega brez nadzora ali ko stoji na likalni deski.

**L**ikalnik odklopite pred polnjenjem, čiščenjem in po uporabi.

**L**ikalnik uporabljajte ali postavite pokonci samo na stabilni, vodoravni in na vročino odporni površini, po možnosti na likalni deski.

**N**aprave ne uporabljajte, če je bila izpostavljena padcu, če je poškodovana ali pokvarjena ali če pušča.

1 Naprave ne dajajte v katerokoli tekočino, ne uporabljajte je v kopalnici, v bližini vode ali na prostem.



2 Nikoli ne likajte oblečenih oblačil – s tem boste poškodovali tistega, ki jih nosi.

3 Ne dotikajte se likalne plošče in se varujte pare, ki jo oddaja.

4 Likalnika ne uporabljajte v bližini otrok.

5 Kadar likalnika ne uporabljate, ga postavite pokonci.

6 Likalnika ne polnite neposredno iz pipe, uporabite vrč.

7 Ne uporabljajte nobene druge opreme ali priključka, razen priloženih.

8 Naprave ne uporabljajte za ničesar drugega kot za namene, ki so opisani v teh navodilih.

9 Ne opraskajte likalne plošče – izogibajte se gumbom, zadrgam itd.

10 Naprava ima zaščitno toplotno varovalko, ki v primeru pregrevanja pregori. Če se to zgodi, bo naprava prenehala delovati in jo je treba vrniti v popravilo.

11 Če je kabel poškodovan, ga mora zamenjati proizvajalec, njegov servisni zastopnik ali kdo s podobnimi pooblastili, da se prepreči tveganje.



### samo za gospodinjsko uporabo

## PRED PRVO UPORABO

1 Z likalnika in likalne plošče odstranite vse nalepke ter embalažo.



2 Na začetku se lahko od likalnika malo kadi. To naj vas ne skrbi, saj se bo končalo, ko se grelnik dokončno segreje.

3 Likalno ploščo očistite z likanjem kosa stare bombažne tkanine.

4 Gumba  in  pritisnite 3- ali 4-krat, da ju preverite.





## PRIPRAVA

5 Preverite simbole za zaščito tkanin (.

6 Najprej zlikajte tkanine, ki jih je treba likati pri nizkih temperaturah () , nato tiste, ki jih je treba likati pri srednjih temperaturah () , in končajte s tkaninami, ki potrebujejo visoke temperature (.



## DOLIVANJE

7 Likalnik lahko uporabljate z vodo iz pipe, vendar uporabite destilirano vodo (ne vode s kemično odstranjenim kamnom), če živite na območju, kjer je voda trda.

<b>risbe</b>	4 dovod vode	 brez pare
1 nastavev temperature	5 pršilna šoba	8 parne odprtine
 oznaka	6 likalna plošča	9 posoda
 na voljo je para	7 nastavev pare	10 podstavek
2 lučka	 oznaka	
3 pokrov dovoda vode	 veliko pare	





- 8 Če kupite destilirano vodo, preverite, ali je označena kot primerna za likalnike.  
 9 V vodo ne dodajajte ničesar – to bi likalniku škodovalo.  
 10 Odklopite napravo.  
 11 Nastavev temperature nastavite na ●. Nastavev pare nastavite na .  
 12 Odprite pokrov dovoda vode.  
 13 Nagnite likalnik, dokler ni pokrov dovoda vode navpičen.  
 14 Nalijte vodo iz vrča v dovod vode.  
 15 Vodo nalivajte počasi, da lahko uide zrak iz posode in da preprečite nastanek zračne zapore.  
 16 Vode ne dolijte nad oznako max na posodi, sicer bo voda puščala med uporabo.  
 17 Zaprite pokrov dovoda vode. Pobrшите morebitno razlito tekočino.

## VKLOP

- 18 Nastavev temperature nastavite na ●. Nastavev pare nastavite na .  
 19 Likalnik postavite pokonci.  
 20 Vtič vstavite v električno vtičnico.  
 21 Zavrtite nastavev temperature na želeno vrednost (glejte spodnje vodilo) poleg oznake .  
 Zasvetila bo lučka.  
 22 Ko likalnik doseže nastavljeno temperaturo, lučka ugasne. Nato se večkrat vklopi in izklopi, ko termostat ohranja stalno temperaturo.

## vodnik za nastavljanje temperature

### oznaka na etiketi

-  hladno – najlon, akril, poliester  
 toplo – volna, zmesi s poliestrom  
 vroče – bombaž, lan  
 ne likajte

### nastavev temperature



- ●●  
 ●●●/max

- \* Če se navodila na etiketi tkanine razlikujejo od tega vodnika, upoštevajte navodila na etiketi.

## ZMANJŠANJE TEMPERATURE

- 23 Zmanjšanje temperature traja dlje, ker mora naprava oddati toploto.  
 24 Likanje si organizirajte tako, da vam ne bo treba zmanjšati temperature (»priprava«, točka 2).

## LIKANJE S PARO

- 25 Če nameravate uporabljati paro, mora biti nastavev temperature nastavljena na  ali več.  
 26 V nasprotnem primeru boste oblačila zmočili in ne obdelali s paro.  
 27 Nastavev pare nastavite na želeno vrednost ( = brez pare,  = veliko pare).  
 28 Počakajte, da lučka ugasne, in začnite likati.

## PRŠENJE

- \* Pršenje vode vpliva na nekatere tkanine. To preverite na skritem delu tkanine.  
 29 Ta funkcija deluje s suhim ali parnim likanjem, dokler je v posodi voda.  
 30 Likalnik dvignite s tkanine.  
 31 Šobo za pršenje usmerite proti tkanini.  
 32 Pritisnite gumb .  
 33 Morda boste morali na začetku pritisniti 2- ali 3-krat, da se voda prečrpa skozi sistem.

---

## BRIZG PARE

---

34 Ta funkcija deluje s suhim ali parnim likanjem, dokler je v posodi voda.

35 Če nameravate uporabljati paro, mora biti nastavev temperature nastavljen na  ali več.

36 Likalnik dvignite s tkanine.

37 Pritisnite gumb .

38 Morda boste morali na začetku pritisniti 2- ali 3-krat, da se voda prečrpa skozi sistem.

39 Med brizgi počakajte 4 sekunde, da se ustvari dovolj pare.

---

## SUHO LIKANJE

---

\* Če boste suho likali 20 minut ali več, prej izpraznite posodo, da se izognete nenačrtovanim izpustom pare.

40 Nastavev pare nastavite na .

41 Počakajte, da lučka ugasne, in začnite likati.

---

## NAVPIČNO PARNO LIKANJE

---

42 Odstranite gube iz visečih oblačil, visečih zaves in dekorativnih tkanin.

43 Preverite, ali je za tkanino poskrbljeno za ustrezno prezračevanje, sicer se lahko nabere vlaga, kar lahko povzroči plesen.

44 Preverite, da za tkanino ni ničesar, kar bi lahko poškodovali s paro.

45 Preverite, ali so žepi, zavihki in manšete prazni.

46 Preverite, ali je v posodi voda.

47 Nastavev temperature nastavite na **max**. Nastavev pare nastavite na .

48 Likalnik dvignite s tkanine.

49 Pritisnite gumb .

50 Morda boste morali na začetku pritisniti 2- ali 3-krat, da se voda prečrpa skozi sistem.

51 Med brizgi počakajte 4 sekunde, da se ustvari dovolj pare.

---

## PO UPORABI

---

52 Nastavev temperature nastavite na **•**. Nastavev pare nastavite na .

53 Odklopite napravo.

54 Odprite pokrov dovoda vode.

55 Držite jo nad umivalnikom, jo obrnite na glavo in izpustite vodo iz posode preko dovoda vode.

56 Zaprite pokrov dovoda vode.

57 Likalnik postavite pokonci.

58 Pustite, da se v celoti ohladi.

59 Ko je naprava hladna, pobrišite morebitno vlago in navijte kabel okoli podstavka.

60 Likalnik shranite pokonci, da preprečite korozijo in poškodbe likalne plošče.

---

## SAMOČIŠČENJE

---

61 Da preprečite nabiranje vodnega kamna, uporabljajte funkcijo za samočiščenje najmanj vsak mesec na območjih z običajno trdoto vode in pogosteje na območjih s trdo vodo.

\* Za izdelke, ki so bili v garancijskem obdobju poslani na popravilo poškodb zaradi vodnega kamna, bo treba popravilo plačati.

62 Potrebovali boste kad ali veliko skledo, da prestrežete vodo, ki uhaja iz likalne plošče.

63 Posodo napolnite do oznake **max**.



64 Nastavev temperature nastavite na **max**. Nastavev pare nastavite na .

65 Likalnik postavite pokonci.

66 Vtič vstavite v električno vtičnico.

67 Počakajte, da lučka ugasne.

68 Likalnik držite nad kadjo ali skledo z likalno ploščo navzdol.

- 69 Pritisnite gumb  in ga držite pritisnjenega.
- 70 Likalnik previdno zibajte naprej in nazaj.  
previdno >> izognite se uhajajoči vodi in pari
- 71 Voda in para izplakneta vodni kamen ter prah skozi likalno ploščo.
- 72 Nadaljujte, dokler posoda ni prazna.
- 73 Nastavitev pare nastavite na .
- 74 Spustite gumb .
- 75 Odklopite likalnik in ga postavite pokonci, da se ohladi.
- 76 Ko je naprava hladna, pobrišite morebitno vlago in navijte kabel okoli podstavka.
- 77 Likalnik shranite pokonci, da preprečite korozijo in poškodbe likalne plošče.

---

## SREDSTVO PROTI VODNEMU KAMNU

---

- 78 Sredstvo proti vodnemu kamnu, ki je vgrajeno v likalnik, preprečuje nabiranje vodnega kamna.
- 79 Ne uporabljajte raztopine za odstranjevanje vodnega kamna rešitev, sicer boste uničili sredstvo proti vodnemu kamnu.

---

## ČIŠČENJE

---

- 80 Odklopite likalnik in ga postavite pokonci, da se ohladi.
- 81 Zunanje površine naprave očistite z vlažno krpo.
- 82 Madeže na likalni plošči odstranite z malo kisa.
- 83 Likalnik shranite pokonci, da preprečite korozijo in poškodbe likalne plošče.

---

## ZAŠČITA OKOLJA

---

V izogib onesnaževanju okolja in ogrožanju zdravja zaradi nevarnih snovi v električnih ter elektronskih napravah naprave s to oznako ni dovoljeno zavreči med nesortirane odpadke. Namesto tega jih je treba oddati na zbirno mesto, znova uporabiti ali reciklirati.



Διαβάστε τις οδηγίες, φυλάξτε τις σε ασφαλές μέρος και σε περίπτωση που δώσετε τη συσκευή σε άλλον χρήστη, δώστε μαζί και τις οδηγίες.

Αφαιρέστε όλα τα υλικά συσκευασίας πριν από τη χρήση.



## ΣΗΜΑΝΤΙΚΑ ΜΕΤΡΑ ΑΣΦΑΛΕΙΑΣ

Τηρείτε τα βασικά μέτρα ασφάλειας, συμπεριλαμβανομένων των παρακάτω:

**Η** συσκευή, συμπεριλαμβανομένου του καλωδίου της, δεν πρέπει να χρησιμοποιείται, ούτε σαν παιχνίδι, να καθαρίζεται ή να συντηρείται από παιδιά ηλικίας κάτω των οκτώ ετών και πρέπει να φυλάσσεται πάντοτε σε μέρος που δεν είναι προσβάσιμο σε αυτά.

**Η** χρήση, ο καθαρισμός ή η συντήρηση της συσκευής από παιδιά άνω των οκτώ ετών ή οποιοδήποτε άτομο χωρίς εμπειρία και γνώση ή με περιορισμένες σωματικές, αισθητήριες ή διανοητικές ικανότητες, μπορεί να εκτελεστεί μόνο αφού πρώτα τα άτομα αυτά λάβουν τις κατάλληλες οδηγίες και υπό την επαρκή επίβλεψη ενός υπεύθυνου ενήλικα που θα διασφαλίσει ότι θα χρησιμοποιήσουν τη συσκευή με ασφάλεια και ότι έχουν κατανοήσει και θα αποφύγουν τους κινδύνους που ενέχει η χρήση της.

**Μ**ην αφήνετε το σίδερο χωρίς επίβλεψη ενώ είναι συνδεδεμένο στο ρεύμα ή βρίσκεται σε όρθια θέση πάνω στη βάση του στη σιδερώστρα.

**Ν**α αποσυνδέετε το σίδερο από το ρεύμα πριν γεμίσετε το δοχείο νερού, πριν από τον καθαρισμό και μετά από τη χρήση.

**Ν**α χρησιμοποιείτε το σίδερο ή να το τοποθετείτε στην πτέρνα του, επάνω σε μια σταθερή, επίπεδη, θερμοανθεκτική επιφάνεια, κατά προτίμηση σε μια σιδερώστρα.

**Μ**η χρησιμοποιείτε τη συσκευή εάν πέσει στο έδαφος, υποστεί ζημιά, παρουσιάζει δυσλειτουργίες ή διαρροή.

- 1 Μην τοποθετείτε τη συσκευή σε υγρό, μην τη χρησιμοποιείτε στο μπάνιο, κοντά σε νερό ή σε εξωτερικό χώρο.
- 2 Μη σιδερώνετε ρούχα ενώ τα φοράει κάποιος – θα τον τραυματίσετε.
- 3 Μην αγγίζετε την πλάκα του σιδήρου και διατηρήστε τη μακριά από το δέρμα σας όταν εκπέμπει ατμό.
- 4 Μη χρησιμοποιείτε το σίδερο εάν βρίσκονται τριγύρω παιδιά.
- 5 Τοποθετήστε το σίδερο σε όρθια θέση στη βάση του όταν δεν σιδερώνετε.
- 6 Μη γεμίζετε το σίδερο με νερό κατευθείαν από τη βρύση, χρησιμοποιήστε την κανάτα.
- 7 Μη χρησιμοποιείτε εξαρτήματα διαφορετικά από αυτά που παρέχονται από την εταιρεία μας.
- 8 Μη χρησιμοποιείτε τη συσκευή για οποιονδήποτε σκοπό πέραν αυτού που περιγράφεται στις παρούσες οδηγίες.
- 9 Μη χαράζετε την πλάκα του σιδήρου – αποφύγετε την επαφή της με κουμπιά, φερμουάρ κ.λπ.
- 10 Η συσκευή διαθέτει μια προστατευτική θερμική ασφάλεια, η οποία πέφτει σε περίπτωση υπερθέρμανσης. Εάν συμβεί κάτι τέτοιο, η συσκευή θα σταματήσει να λειτουργεί και θα πρέπει να την προσκομίσετε για επισκευή.
- 11 Εάν το καλώδιο είναι φθαρμένο, πρέπει να αντικατασταθεί από τον κατασκευαστή, τον αντιπρόσωπό του ή κάποιο εξουσιοδοτημένο πρόσωπο προς αποφυγή κινδύνων.



### αποκλειστικά για οικιακή χρήση



#### ΠΡΙΝ ΑΠΟ ΤΗΝ ΠΡΩΤΗ ΧΡΗΣΗ

- 1 Αφαιρέστε όλες τις ετικέτες, αυτοκόλλητα ή άλλα υλικά συσκευασίας από το σίδερο και την πλάκα του.
- 2 Μην ανησυχήσετε εάν βγει λίγος ατμός από το σίδερο στην αρχή, θα σταματήσει μόλις ζεσταθεί το σίδερο.
- 3 Σιδερώστε ένα παλιό βαμβακερό πανί για να καθαρίσει η πλάκα του σιδήρου.
- 4 Πατήστε τα κουμπιά και ή 4 φορές για να ελέγξετε εάν λειτουργούν.

<b>σχέδια</b>	4 είσοδος νερού	χωρίς ατμό
1 διακόπτης θερμοκρασίας	5 ακροφύσιο ψεκασμού	8 σπές ατμού
● σημάδι	6 πλάκα σίδερο	9 δοχείο νερού
ετοιμότητα ατμού	7 διακόπτης ατμού	10 πτέρνα
2 λυχνία	▼ σημάδι	
3 κάλυμμα εισόδου νερού	υψηλή παροχή ατμού	

## ΠΡΟΕΤΟΙΜΑΣΙΑ

- 5 Ελέγξτε τις ετικέτες φροντίδας υφασμάτων των ρούχων ( ).
- 6 Σιδερώστε τα υφάσματα που απαιτούν χαμηλή θερμοκρασία πρώτα, κατόπιν αυτά που απαιτούν μέτρια θερμοκρασία και τέλος αυτά που αιτούν υψηλή θερμοκρασία .

## ΠΛΗΡΩΣΗ

- 7 Μπορείτε να χρησιμοποιήσετε νερό βρύσης στο σίδερο, αλλά εάν κατοικείτε σε περιοχή όπου το νερό έχει πολλά άλατα, συνιστάται να χρησιμοποιήσετε αποσταγμένο νερό (όχι χημικά αφαλατωμένο νερό).
- 8 Εάν αγοράσετε αποσταγμένο νερό, βεβαιωθείτε ότι φέρει σήμανση καταλληλότητας για σιδέρωμα.
- 9 Μη προσθέσετε τίποτα στο νερό – θα προκληθεί βλάβη στο σίδερο.
- 10 Αποσυνδέστε τη συσκευή από το ρεύμα.
- 11 Γυρίστε τον διακόπτη θερμοκρασίας στη θέση ●. Γυρίστε τον διακόπτη ατμού στη θέση .
- 12 Ανοίξτε το κάλυμμα της εισόδου νερού.
- 13 Γείρετε το σίδερο έως ότου το κάλυμμα της εισόδου νερού να είναι σε κάθετη θέση.
- 14 Προσθέστε νερό στην είσοδο νερού χρησιμοποιώντας την κανάτα.
- 15 Μην προσθέτετε το νερό γρήγορα, ώστε να υπάρχει χρόνος διαφυγής του αέρα που βρίσκεται στο δοχείο και να αποτραπεί η δημιουργία αεροπαγίδας.
- 16 Μη γεμίζετε το δοχείο νερού πάνω από τη στάθμη μέγιστης πλήρωσης, ειδάλως ενδέχεται να διαρρεύσει νερό κατά τη χρήση.
- 17 Κλείστε το κάλυμμα της εισόδου νερού. Σκουπίστε τυχόν νερό που χύθηκε.

## ΕΝΕΡΓΟΠΟΙΗΣΗ

- 18 Γυρίστε τον διακόπτη θερμοκρασίας στη θέση ●. Γυρίστε τον διακόπτη ατμού στη θέση .
- 19 Τοποθετήστε το σίδερο πάνω στην πτέρνα του.
- 20 Συνδέστε το φιλ στην πρίζα.
- 21 Γυρίστε τον διακόπτη θερμοκρασίας ώστε να μετακινηθεί η επιθυμητή ρύθμιση (δείτε τον οδηγό παρακάτω) δίπλα στο σημάδι ●. Θα ανάψει η λυχνία.
- 22 Όταν το σίδερο φτάσει στην καθορισμένη θερμοκρασία, η λυχνία θα σβήσει. Κατόπιν θα ανάβει και θα σβήσει καθώς ο θερμοστάτης θα λειτουργεί για διατήρηση της θερμοκρασίας.

## οδηγός ρύθμισης θερμοκρασίας

### σήμανση ετικετών

χαμηλή θερμοκρασία – νάilon, ακρυλικά, πολυεστέρας

μέτρια θερμοκρασία – μαλλί, σύμμεικτα υφάσματα με πολυεστέρα

υψηλή θερμοκρασία – βαμβακερά, λινά

μη σιδερώνετε

### ρύθμιση θερμοκρασίας

●

●●

●●●/max

- \* Εάν οι οδηγίες στην ετικέτα του ρούχου δεν αντιστοιχούν στον παρόντα οδηγό, ακολουθήστε τις οδηγίες που αναγράφονται στην ετικέτα.



## ΜΕΙΩΣΗ ΘΕΡΜΟΚΡΑΣΙΑΣ

- 23 Η μείωση θερμοκρασίας διαρκεί περισσότερο, διότι η συσκευή πρέπει να απολέσει θερμότητα.
- 24 Οργανώστε τα ρούχα για σιδέρωμα ώστε να μην απαιτηθεί μείωση της θερμοκρασίας (σημείο "προετοιμασίας" 2).

---

## ΣΙΔΕΡΩΜΑ ΜΕ ΑΤΜΟ

---

- 25 Εάν σκοπεύετε να χρησιμοποιήσετε ατμό, η ρύθμιση θερμοκρασίας πρέπει να είναι  ή υψηλότερη.
- 26 Εάν δεν χρησιμοποιήσετε αυτήν τη ρύθμιση, θα πέσει νερό στα ρούχα, όχι ατμός.
- 27 Γυρίστε τον διακόπτη ατμού στην επιθυμητή ρύθμιση ( = χωρίς ατμό,  = υψηλή παροχή ατμού).
- 28 Περιμένετε έως ότου να σβήσει η λυχνία και κατόπιν ξεκινήστε το σιδέρωμα.
- 



## ΨΕΚΑΣΜΟΣ

---

- \* Ο ψεκασμός με νερό επηρεάζει κάποια υφάσματα. Κάντε πρώτα δοκιμή σε ένα μη ορατό σημείο του υφάσματος.
- 29 Αυτή η λειτουργία είναι κατάλληλη για στεγνό σιδέρωμα ή σιδέρωμα με ατμό, με την προϋπόθεση να υπάρχει νερό στο δοχείο νερού.
- 30 Κρατήστε το σίδερο πάνω από το ύφασμα.
- 31 Στοχεύστε το ακροφύσιο ψεκασμού στο ύφασμα.
- 32 Πατήστε το κουμπί .
- 33 Μπορεί να χρειαστεί να το πατήσετε 2 ή 3 φορές για να αντληθεί νερό μέσω του συστήματος.
- 

## ΡΙΠΗ ΑΤΜΟΥ

---

- 34 Αυτή η λειτουργία είναι κατάλληλη για στεγνό σιδέρωμα ή σιδέρωμα με ατμό, με την προϋπόθεση να υπάρχει νερό στο δοχείο νερού.
- 35 Εάν σκοπεύετε να χρησιμοποιήσετε ατμό, η ρύθμιση θερμοκρασίας πρέπει να είναι  ή υψηλότερη.
- 36 Κρατήστε το σίδερο πάνω από το ύφασμα.
- 37 Πατήστε το κουμπί .
- 38 Μπορεί να χρειαστεί να το πατήσετε 2 ή 3 φορές για να αντληθεί νερό μέσω του συστήματος.
- 39 Αφήστε να περάσουν 4 δευτερόλεπτα μεταξύ ριπών για να προλάβει ενδιάμεσα να δημιουργηθεί ατμός.
- 



## ΣΤΕΓΝΟ ΣΙΔΕΡΩΜΑ

---

- \* Εάν σκοπεύετε να σιδερώσετε με στεγνό σιδέρωμα για περισσότερα από 20 λεπτά, αδειάστε πρώτα το δοχείο νερού για να αποτραπούν ακούσιες ριπές ατμού.
- 40 Γυρίστε τον διακόπτη ατμού στη θέση .
- 41 Περιμένετε έως ότου να σβήσει η λυχνία και κατόπιν ξεκινήστε το σιδέρωμα.
- 

## ΚΑΘΕΤΟ ΣΙΔΕΡΩΜΑ

---

- 42 Αφαιρέστε ζάρες από κρεμασμένα ρούχα και κουρτίνες ή ταπετσαρίες επίπλων.
- 43 Βεβαιωθείτε ότι υπάρχει επαρκής αερισμός πίσω από το ύφασμα, ειδικά μπορεί να δημιουργηθεί υγρασία και να προκληθεί μούχλα.
- 44 Βεβαιωθείτε ότι δεν υπάρχει τίποτα πίσω από το ύφασμα που μπορεί να υποστεί ζημιά από τον ατμό.
- 45 Βεβαιωθείτε ότι δεν υπάρχουν αντικείμενα μέσα στις τσέπες, τα μπατζάκια και τις μανσέτες.
- 46 Βεβαιωθείτε ότι υπάρχει νερό στο δοχείο νερού.
- 47 Γυρίστε τον διακόπτη θερμοκρασίας στη θέση **max**. Γυρίστε τον διακόπτη ατμού στη θέση .
- 48 Κρατήστε το σίδερο πάνω από το ύφασμα.
- 49 Πατήστε το κουμπί .
- 50 Μπορεί να χρειαστεί να το πατήσετε 2 ή 3 φορές για να αντληθεί νερό μέσω του συστήματος.
- 51 Αφήστε να περάσουν 4 δευτερόλεπτα μεταξύ ριπών για να προλάβει ενδιάμεσα να δημιουργηθεί ατμός.
-



---

## ΜΕΤΑ ΑΠΟ ΤΗ ΧΡΗΣΗ

---

- 52 Γυρίστε τον διακόπτη θερμοκρασίας στη θέση •. Γυρίστε τον διακόπτη ατμού στη θέση ☒.
- 53 Αποσυνδέστε τη συσκευή από το ρεύμα.
- 54 Ανοίξτε το κάλυμμα της εισόδου νερού.
- 55 Κρατώντας την πάνω από τον νεροχύτη, αναποδογυρίστε την και αδειάστε το νερό από το δοχείο μέσω της εισόδου νερού.
- 56 Κλείστε το κάλυμμα της εισόδου νερού.
- 57 Τοποθετήστε το σίδερο πάνω στην πτέρνα του.
- 58 Αφήστε τη συσκευή να κρυώσει πλήρως.
- 59 Όταν κρυώσει, σκουπίστε τυχόν παρουσία υγρασίας και τυλίξτε το καλώδιο ρεύματος γύρω από την πτέρνα του σίδηρου.
- 60 Αποθηκεύστε το σίδερο σε όρθια θέση πάνω στην πτέρνα του για να αποφευχθεί η διάβρωση και η πρόκληση ζημιάς στην πλάκα του.

---

## ΑΥΤΟΚΑΘΑΡΙΣΜΟΣ

---

- 61 Για να αποφευχθεί η συκέντρωση αλάτων, χρησιμοποιήστε τη λειτουργία αυτοκαθαρισμού τουλάχιστον μία φορά ανά μήνα σε περιοχές με μέτριας σκληρότητας νερό, περισσότερο συχνά αν το νερό σας έχει υψηλότερη σκληρότητα.
- \* Προϊόντα τα οποία επιστρέφονται κατά τη διάρκεια ισχύος της εγγύησης με φθορές λόγω αλάτων θα υπόκεινται σε χρέωση επισκευής.
- 62 Θα χρειαστείτε μια λεκάνη ή ένα μεγάλο μπολ για να συλλεχθεί το νερό που θα τρέξει από την πλάκα του σίδηρου.
- 63 Γεμίστε το δοχείο μέχρι τη στάθμη μέγιστης πλήρωσης.
- 64 Γυρίστε τον διακόπτη θερμοκρασίας στη θέση max. Γυρίστε τον διακόπτη ατμού στη θέση ☒.
- 65 Τοποθετήστε το σίδερο πάνω στην πτέρνα του.
- 66 Συνδέστε το φιλτράκι στην πρίζα.
- 67 Περιμένετε έως ότου να σβήσει η λυχνία.
- 68 Κρατήστε το σίδερο πάνω από μια λεκάνη ή ένα μπολ με την πλάκα να κοιτά προς τα κάτω.
- 69 Πατήστε και κρατήστε πατημένο το κουμπί .
- 70 Μετακινήστε απαλά το σίδερο μπρος-πίσω.

**προσοχή** φροντίστε να μην έρθει σε επαφή το δέρμα σας με το νερό και τον ατμό που διαφεύγει

- 71 Το νερό και ο ατμός θα καθαρίσουν τα άλατα και τη σκόνη μέσω της πλάκας του σίδηρου.
- 72 Συνεχίστε τη διαδικασία έως ότου να αδειάσει το δοχείο νερού.
- 73 Γυρίστε τον διακόπτη ατμού στη θέση ☒.
- 74 Αφήστε το κουμπί .
- 75 Αποσυνδέστε το σίδερο από το ρεύμα και τοποθετήστε το σε όρθια θέση πάνω στην πτέρνα του για να κρυώσει.
- 76 Όταν κρυώσει, σκουπίστε τυχόν παρουσία υγρασίας και τυλίξτε το καλώδιο ρεύματος γύρω από την πτέρνα του σίδηρου.
- 77 Αποθηκεύστε το σίδερο σε όρθια θέση πάνω στην πτέρνα του για να αποφευχθεί η διάβρωση και η πρόκληση ζημιάς στην πλάκα του.

---

## ΠΡΟΣΤΑΣΙΑ ΚΑΤΑ ΤΩΝ ΑΛΑΤΩΝ

---

- 78 Το φίλτρο προστασίας κατά των αλάτων που είναι ενσωματωμένο στο σίδερο αποτρέπει τη συσσώρευση αλάτων.
- 79 Μη χρησιμοποιήσετε προϊόν αφαλάτωσης, διότι θα προκαλέσετε ζημιά στο φίλτρο προστασίας κατά των αλάτων.

---

## ΚΑΘΑΡΙΣΜΟΣ

---

80 Αποσυνδέστε το σίδερο από το ρεύμα και τοποθετήστε το σε όρθια θέση πάνω στην πτέρνα του για να κρυσώσει.

81 Καθαρίστε τις εξωτερικές επιφάνειες της συσκευής με ένα υγρό πανί.

82 Αφαιρέστε τις κηλίδες από την πλάκα με λίγο ξύδι.

83 Αποθηκεύστε το σίδερο σε όρθια θέση πάνω στην πτέρνα του για να αποφευχθεί η διάβρωση και η πρόκληση ζημιάς στην πλάκα του.

---

## ΠΡΟΣΤΑΣΙΑ ΤΟΥ ΠΕΡΙΒΑΛΛΟΝΤΟΣ

---

Προς αποφυγή περιβαλλοντικών προβλημάτων και προβλημάτων υγείας λόγω επικίνδυνων ουσιών από ηλεκτρικές και ηλεκτρονικές συσκευές, οι συσκευές με αυτό το σύμβολο δεν θα πρέπει να απορρίπτονται με τα λοιπά οικιακά απορρίμματα, αλλά να ανακτώνται, να επαναχρησιμοποιούνται ή να ανακυκλώνονται.





A használati utasítást olvassa el és őrizze meg; és adja tovább a készülékkel együtt, ha azt továbbadja. Használat előtt teljes egészében távolítsa el a csomagolást.

## FONTOS ÖVINTÉZKEDÉSEK

Kövessen az alábbi alapvető biztonsági óvintézkedéseket:

**A** készüléket, beleértve annak zsinórját is, nyolc éven aluli személyek nem használhatják, azzal nem játszhatnak, azt nem tisztíthatják vagy tarthatják karban, és a készüléket tőlük mindig távol kell tartani.

**A** készüléket nyolc évesnél idősebb gyermekek, illetve a készülék használatára vonatkozó tudással vagy tapasztalattal nem rendelkező, vagy csökkent fizikai, szellemi képességű vagy érzékelésű személyek csak felelős felnőtt felügyelete mellett használhatják, tisztíthatják vagy tarthatják karban, azt követően hogy a felnőttől megkapták a megfelelő utasításokat, hogy biztosítva legyen a készülék biztonságos használata, valamint hogy megértsék és elkerüljék az azzal járó veszélyeket.

**N**e hagyja a vasalót őrizetlenül, ha áram alatt van, illetve, ha a vasalódeszkára lett helyezve.

**H**úzza ki a vasalót feltöltés előtt, tisztítás előtt; és használat után.

**A** vasalót használja, vagy sarkára fektetve helyezze stabil, vízszintes, hőálló felületre, lehetőleg vasalódeszkára.



**N**e használja a készüléket ha leesett, megsérült, meghibásodott, vagy folyik.

- 1 Ne tegye a készüléket folyadékba, ne használja fürdőszobában, víz közelében vagy a szabadban.
- 2 Ne vasaljon olyan ruházatot, amit éppen valaki visel – ez a viselő sérülését okozná.
- 3 Ne nyúljon a vasalótalphoz, és maradjon távol az általa kibocsátott gőztől
- 4 A vasalót ne használja gyermekek közelében.
- 5 A vasalót tegye függőleges pozícióba, amikor nem vasal.
- 6 A vasalót ne tölts fel közvetlenül a csapból, használja a kiöntőt.
- 7 Ne használjon más kiegészítőket és tartozékokat, mint amit hozzá adunk.
- 8 A készüléket az utasításokban leírtakon kívül más célra ne használja.
- 9 Ne karcolja meg a vasalótalpat – kerülje a gombokkal, cipzárral, stb. való érintkezését.
- 10 A berendezés túlmelegedés ellen védő biztosítékkal van ellátva, ami túlmelegedés esetén kiég. Ebben az esetben a berendezés nem fog működni, és meg kell javíttatni.
- 11 Ha a kábel megrongálódott, ki kell cseréltetni a gyártóval, egy szerviz munkatársával vagy egy hasonlóan szakképzett személlyel, hogy elkerülje a veszélyeket.









### csak háztartási használatra

## AZ ELSŐ HASZNÁLAT ELŐTT

- 1 A vasalóról és a vasalótalpról távolítsa el az összes címkét, matricát és csomagolást.
- 2 Ne ijedjen meg, ha a vasaló kezdetben füstöl egy kicsit, ez meg fog szűnni, amint a elemek elpárolognak.
- 3 A vasalótalpat megtisztításához vasaljon át egy használaton kívüli pamut anyagot.
- 4 Ellenőrizze a  és  gombokat úgy, hogy 3-4 alkalommal benyomja őket.

## ELŐKÉSZÜLETEK

- 5 Ellenőrizze a textil kezelésre vonatkozó jeleket (   ).
- 6 Először azokat az anyagokat vasalja ki, amelyek alacsony hőmérsékletet igényelnek , majd azokat, amelyek közepes hőmérsékletet , végül pedig azokat, amelyeket magas hőmérsékleten kell vasalni .

<b>rajzok</b>	4 vízbeöntő	nincs gőz
1 hőmérséklet szabályozó	5 permetező fúvóka	8 gőz nyílások
jel	6 vasalótalp	9 tartály
rendelkezésre álló gőz	7 gőzszabályozó	10 sarok
2 fény	jel	
3 vízbeöntő fedél	magas gőz	

## MEGTÖLTÉS

- 7 A vasalót használhatja csapvízzel, de ha az ön háztartásában kemény a víz, akkor használjon desztillált vizet (nem kémiaiilag vízkömentesített vizet).
- 8 Ha desztillált vizet vásárol, ellenőrizze, hogy vasalók számára megfelelő-e.
- 9 Ne adjon semmit hozzá a vízhez – ez tönkretenné a vasalót.
- 10 Húzza ki a készüléket.
- 11 A hőmérséklet szabályozót állítsa • állásba. A gőzkapcsolót állítsa állásba.
- 12 Nyissa ki a vízbeöntő fedelét
- 13 Döntse meg a vasalót addig, amíg a vízbeöntő fedél függőleges irányba nem kerül.
- 14 A kiöntővel töltsön vizet a vízbeöntőbe.
- 15 Lassan töltsé, hogy a levegő a tartályból távozni tudjon és ezzel elkerülje a légelzáródást.
- 16 Ne töltsé túl a tartály max jelénél, ellenkező esetben a víz használat közben ki fog folyni.
- 17 Hajtsa le a vízbeöntő fedelét. Törölje le, ha melléfolyt víz.

## BEKAPCSOLÁS

- 18 A hőmérséklet szabályozót állítsa • állásba. A gőzkapcsolót állítsa állásba.
- 19 Tegye a vasalót a sarkára.
- 20 Tegye be a dugót a csatlakozó aljzatba.
- 21 A jel mellett fordítsa a hőmérséklet szabályozót a kívánt beállításra (lásd az utasításokat lejjebb). A fény kigyullad.
- 22 A jelzőfény kikapcsol, amikor a vasaló eléri a beállított hőmérsékletet. Ezután be- és ki fog kapcsolni, ahogy termosztát működik, hogy fenntartsa a kívánt hőmérsékletet.

## **hőmérséklet beállítási útmutató**

### **cimke jelölések**

- langyos – nejlon, akril, polieszter
- meleg – gyapjú, polieszter keverékek
- forró – pamut, vászon
- nem vasalható

### **hőmérséklet beállítás**

- 
- 
- /max

- \* Ha a textil címkéjén lévő utasítások eltérnek a útmutatóban leírtaktól, akkor kövesse a címkén található utasításokat.

## A HŐMÉRSÉKLET CSÖKKENTÉSE

- 23 A hőmérséklet csökkentése több időt vesz igénybe, mivel a készülék hőt kell, hogy veszítsen.
- 24 Vasalónivalóját úgy szervezze meg, hogy ne kelljen vasalás közben a hőmérsékletet csökkentenie. (lásd 2. pont, "előkészületek").

## GŐZÖLŐS VASALÁS

- 25 Ha gőzölni szeretne, a hőmérsékletet vagy magasabb hőfokra állítsa.
- 26 Ha ennél alacsonyabb, akkor a ruhákra gőz helyett víz fog kerülni.
- 27 A gőzszabályozót állítsa a kívánt beállításra ( = nincs gőz, = alacsony, = magas).
- 28 Várja meg, amíg a fény kiaszik, majd kezdje meg a vasalást.

---

## PERMETEZÉS

---

✳ A vízpecsét rosszat tehet bizonyos anyagoknak. Először próbálja ki az anyag egy rejtett részén.

29 Ez a funkció száraz, és gőzölős vasalásnál is működik, ha van víz a tartályban.

30 Emelje fel a vasalót az anyagról.

31 Célozza a permetező fúvókát az anyag felé.

32 Nyomja meg a  gombot.

33 Nyomja meg 2 – 3 alkalommal, hogy a vizet átpumpálja a rendszeren.

---

## GŐZ KILÖVELÉSE

---

34 Ez a funkció száraz, és gőzölős vasalásnál is működik, ha van víz a tartályban.

35 Ha gőzölni szeretne, a hőmérsékletet  vagy magasabb hőfokra állítsa.

36 Emelje fel a vasalót az anyagról.

37 Nyomja meg a  gombot.

38 Nyomja meg 2 – 3 alkalommal, hogy a vizet átpumpálja a rendszeren.

39 A kilövellések között tartson 4 mp szünetet, hogy a gőz termelődni tudjon.

---

## SZÁRAZ VASALÁS

---

✳ Ha legalább 20 percig fog vasalni, akkor először ürítse ki a tartályt, hogy nehogyan véletlenszerűen kiáramoljon a gőz.

40 A gőzkapcsolót állítsa  állásba.

41 Várja meg, amíg a fény kiaszik, majd kezdje meg a vasalást.

---

## FÜGGŐLEGES VASALÁS

---

42 Távolítsa el a ráncokat/redőket a lógó ruhákról, függönyökről, és a bútor anyagokról.

43 Ellenőrizze, hogy az anyag megfelelőe szellőzése biztosított-e, mert ellenkező esetben a nedvesség összegyűlhet, ami penészt okozhat.

44 Bizonyosodjon meg róla, hogy az anyag mögött semmi olyasmi nincs, amit a gőz tönkretenne.

45 Ellenőrizze, hogy a zsebek, hajtókák és mandzsetták üresek-e.

46 Ellenőrizze, hogy van-e víz a tartályban.

47 A hőmérséklet szabályozót állítsa **max** állásba. A gőzkapcsolót állítsa  állásba.

48 Emelje fel a vasalót az anyagról.

49 Nyomja meg a  gombot.

50 Nyomja meg 2 – 3 alkalommal, hogy a vizet átpumpálja a rendszeren.

51 A kilövellések között tartson 4 mp szünetet, hogy a gőz termelődni tudjon.

---

## HASZNÁLAT UTÁN

---

52 A hőmérséklet szabályozót állítsa • állásba. A gőzkapcsolót állítsa  állásba.

53 Húzza ki az eszközt.

54 Nyissa ki a vízbeöntő fedelét

55 Tartsa mósódokagyló fölé, fordítsa fejfelé és engedje le a vizet a tartályból a vízbeöntőn keresztül.

56 Hajtsa le a vízbeöntő fedelét.

57 Tegye a vasalót a sarkára.

58 Várja meg, amíg teljesen kihűl.

59 Amikor már hideg, törölje teljesen szárazra, és tekerje a kábelt a sarok köré.

60 A vasalót a sarkán tárolja, hogy elkerülje a korróziót, és a vasalótalp megrongálódását.

---

---

## ÖNTISZTÍTÁS

---

61 Hogy elkerülje a vízkő képződést, használja az öntisztító funkciót normál víznél havonta legalább egyszer, ha pedig a háztartásában kemény a víz, akkor ennél gyakrabban.

\* Azoknak a garanciás termékeknek a javításáért, amelyeknek vízkő okozta a meghibásodását, díjat számítunk fel.

62 Szüksége lesz egy lavórra, vagy egy nagy tálra, hogy összegyűjtse a vasalótalpból kifolyó vizet.

63 Töltse a tartályt fel a max jelig.

64 A hőmérséklet szabályozót állítsa **max** állásba. A gőzkapcsolót állítsa  állásba.

65 Tegye a vasalót a sarkára.

66 Tegye be a dugót a csatlakozó aljzatba.

67 Várja meg, amíg a fény kialszik.

68 Tartsa a vasalót a lavór, vagy tál fölé, a vasalótalppal lefelé.

69 Nyomja meg a  gombot, és tartsa lenyomva.

70 Óvatosan mozgassa a vasalót előre-hátra.

**figyelmeztetés** tartózkodjon a távozó víztől és gőztől

71 A víz és a gőz kimossa a vízkövet és a port a vasalótalpból.

72 Folytassa a műveletet addig, amíg a tartály ki nem ürül.

73 A gőzkapcsolót állítsa  állásba.

74 Engedje fel a  gombot.

75 Húzza ki a vasalót, majd tegye a sarkára, hogy kihűljön.

76 Amikor már hideg, törölje teljesen szárazra, és tekerje a kábelt a sarok köré.

77 A vasalót a sarkán tárolja, hogy elkerülje a korróziót, és a vasalótalp megromlását.

---

## VÍZKŐTELENÍTÉS

---

78 A vasalóba beépített vízkőmentesítő szer segít megelőzni a vízkő kialakulását.

79 Ne használjon vízköoldó megoldást, mert ez tönkretszí a vasaló vízkőmentesítő szerét.

---

## TISZTÍTÁS

---

80 Húzza ki a vasalót, majd tegye a sarkára, hogy kihűljön.

81 A készülék külső felületét egy nedves ruhával tisztítsa meg.

82 A vasalótalpon lévő foltokat távolítsa el egy kevés ecettel.

83 A vasalót a sarkán tárolja, hogy elkerülje a korróziót, és a vasalótalp megromlását.

---

## KÖRNYEZETVÉDELEM

---

Hogy elkerülje az elektromos és elektronikus termékekben levő veszélyes anyagok által okozott környezeti és egészségügyi problémákat, az ilyen jellel jelölt készülékeket nem szabad a szét nem válogatott városi szemétbe tenni, hanem össze kell gyűjteni, újra fel kell dolgozni és újra kell hasznosítani.



Talimatları okuyun, güvenli bir yerde saklayın, gerekirse cihazla birlikte aktarın. Kullanmadan önce cihazın tüm ambalajını çıkarın.

## ÖNEMLİ GÜVENLİK KURALLARI

Aşağıdakiler dahil, tüm temel güvenlik önlemlerini izleyin:

**S**ekiz yaşın altındaki kişiler cihazı ve kablосunu kullanmamalı, cihaz ve kablосuyla oyun oynamamalı, cihazı ve kablосunu temizlememeli veya muhafaza etmemeli ve cihaz her zaman onların erişemeyeceği yerde tutulmalıdır.

**C**ihazın sekiz yaşın üzerindeki çocuklar veya yeterli bilgi ve deneyime sahip olmayan veya düşük fiziksel, duyuşsal veya zihinsel yeterliliğe sahip olan kişiler tarafından kullanımı, temizliğı ve bakımı; cihazla emniyetli şekilde işlem yaptıklarından ve mevcut tehlikeleri anlayarak bunlardan kaçındıklarından emin olmak için, sadece uygun talimatları almalarından sonra ve sorumlu bir yetişkinin uygun denetimi altında üstlenilmelidir.

**Ü**tüyü prize takılı durumda veya ütü masası üzerinde gözetimsiz bırakmayın.

**Ü**tüye su doldurmadan veya ütüyü temizlemeden önce ve ütüyü kullandıktan sonra fişini prizden çekin.

**Ü**tüyü sağlam, düz ve ısıya dayanıklı bir yüzey, tercihen bir ütü masası üzerinde kullanın veya arka desteğı üzerinde dikey konuma getirin.



**Y**ere düştüyse, hasarlıysa, hatalı çalışıyor veya sızıntı yapıyorsa, cihazı çalıştırmayın.

- 1 Cihazı sıvıya daldırmayın; banyoda, su yakınında veya dış mekanlarda kullanmayın.
- 2 Giysileri, insanların üzerindeyken ütülemeyin, giyen kişiyi yaralayabilirsiniz.
- 3 Ütünün tabanına dokunmayın ve yaydığı buhardan uzak durun.
- 4 Ütüyü, çocukların yakın çevresinde kullanmayın.
- 5 Ütüyü kullanmadığınız zaman arka desteğı üzerinde dikey konuma getirin.
- 6 Ütüyü doğrudan musluktan akan suyla doldurmayın, su kabını kullanın.
- 7 Size sağladığımız aksesuar ve ek parçalar dışındaki ürünleri kullanmayın.
- 8 Cihazı, bu talimatlarda belirtilenler dışında bir amaçla kullanmayın.
- 9 Ütü tabanını çizmeyin; giysilerdeki düğme, fermuar, vb. metal kısımlara dikkat edin.
- 10 Cihaz, aşırı ısındığında patlayabilen koruyucu bir termal sigortaya sahiptir. Bu durumda, cihaz çalışmayı durduracaktır ve onarılması için servise götürülmelidir.
- 11 Hasarlı elektrik kabloları, güvenlik açısından sadece üretici, üreticinin yetkili servisleri veya benzer niteliklere sahip kişiler tarafından değiştirilmelidir.









## sadece ev içi kullanım

### İLK KULLANIMDAN ÖNCE

- 1 Ütüde ve tabanında bulunan tüm etiket, çıkartma veya ambalajı çıkarın.
- 2 Ütünün başlangıçta bir miktar duman çıkarması normaldir, endişelenmeyin. Isınma devreleri kullanılmaya devam edildiğinde, bu durum sona erecektir.
- 3 Ütünün tabanını temizlemek için eski bir pamuklu kumaş parçasını ütüleyin.
- 4 İşlevlerini kontrol etmek için,  ve  düğmelerine 3 veya 4 kez basın.

### HAZIRLANMA

- 5 Tekstil bakım sembollerini kontrol edin (   ).
- 6 Ütülemeye ilk olarak düşük ısı  gerektiren kumaşlarla başlayın, sonra orta ısı  gerektiren kumaşlarla devam edin ve son olarak yüksek ısı  gerektiren kumaşlarla tamamlayın.

### DOLDURMA

- 7 Ütü musluk suyuyla kullanılabilir, ancak suların kireçli olduğu bir bölgede yaşıyorsanız, kireci kimyasal yöntemlerle arındırılmamış saf su kullanmalısınız.
- 8 Damıtık su satın alıyorsanız, ütüler için uygun olup olmadığını kontrol edin.



<b>çizimler</b>	4 su girişi	☒ buhar yok
1 ısı kumandası	5 su püskürtme ağız	8 buhar delikleri
⬇ işaret	6 taban	9 hazne
☒ buhar açık	7 buhar kumandası	10 arka destek
2 lamba	⬇ işaret	
3 su girişi kapağı	☒ yoğun buhar	

- 9 Suya herhangi bir madde eklemeyin, ütüye zarar verebilirsiniz.
- 10 Cihazın fişini prizden çekin.
- 11 Isı kumandasını • simgesine ayarlayın. Buhar kumandasını ☒ simgesine ayarlayın.
- 12 Su girişi kapağını açın
- 13 Ütüyü, su girişi kapağı dikey olana dek kaldırın.
- 14 Su kabındaki suyu, ütünün su girişine dökün.
- 15 Haznenin içindeki havanın dışarı çıkabilmesi ve hava kabarcığı oluşmasını önlemek için yavaş hareket edin.
- 16 Dolum sırasında, haznenin üzerinde yer alan "max" işaretini geçmeyin, aksi taktirde kullanım sırasında su taşacaktır.
- 17 Su girişi kapağını kapatın. Dökülen suları bir bezle silin.

## 👁 CİHAZI ÇALIŞTIRMA

- 18 Isı kumandasını • simgesine ayarlayın. Buhar kumandasını ☒ simgesine ayarlayın.
- 19 Ütüyü, arka desteği üzerinde dikey konuma getirin.
- 20 Fişi prize takın.
- 21 Isı kumandasını, istediğiniz ayar (bkz. aşağıda verilen kılavuz) ⬇ işaretinin yanına gelecek şekilde çevirin. Lamba yanacaktır.
- 22 Ütü ayarlanan sıcaklığa ulaştığında, lamba sönecektir. Termostat, ütünün kullanımı sırasında ısıyı ayarlanan seviyede muhafaza etmek için zaman zaman devreye girer veya devre dışı kalır.

## ısı ayar kılavuzu

### etiket işaretleri

- ☒ soğuk – naylon, akrilikler, polyester
- ☒ ılık – yün, polyester karışımları
- ☒ sıcak – pamuk, keten
- ☒ ütülemeyin

### ısı ayarı

- 
- 
- /max

- ★ Kumaş etiketinin üzerinde yer alan talimatlar, bu kılavuzda yer alanlardan farklıysa, etiket üzerindeki talimatları dikkate alın.

## 👁 ISIYI DÜŞÜRME

- 23 Cihazın soğuması gerekeceğinden, ısıyı düşürmek daha uzun sürer.
- 24 Isıyı düşürmek zorunda kalmamak için, ütüleme işleminizi önceden planlayın ("hazırlanma" madde 2).

## ☒ BUHARLI ÜTÜLEME



- 25 Buhar kullanmayı istiyorsanız, ısı ayarı ☒ veya üzeri olmalıdır.
- 26 Aksi taktirde giysilerinizde buhar değil, su damlacıkları olacaktır.
- 27 Buhar kumandasını istediğiniz ayara getirin (☒ = buhar yok, ☒ = yoğun buhar).
- 28 Lamba sönene dek bekleyin, sonra ütülemeye başlayın.

## ☒ SU PÜSKÜRTME

- ★ Su damlacıkları bazı kumaşlarda iz bırakabilir. Su püskürtme işleminden önce, kumaşın görünmeyen bir yerinde bunu test edin.
- 29 Bu işlev, haznede su olması kaydıyla, kuru veya buharlı ütülemede devreye girebilir.
- 30 Ütüyü kumaşın üzerinden kaldırın.

- 31 Su püskürtme ağzını kumaşa doğru yöneltin.  
32  düğmesine basın.  
33 Suyu sistemden pompalamak için düğmeye 2 veya 3 kez basmanız gerekebilir.



## BUHAR ŞOKU

- 34 Bu işlev, haznede su olması kaydıyla, kuru veya buharlı ütülemede devreye girebilir.  
35 Buhar kullanmayı istiyorsanız, ısı uyarı  veya üzeri olmalıdır.  
36 Ütüyü kumaşın üzerinden kaldırın.  
37  düğmesine basın.  
38 Suyu sistemden pompalamak için düğmeye 2 veya 3 kez basmanız gerekebilir.  
39 Buharın oluşabilmesi için iki şok uygulaması arasında en az 4 saniye bekleyin.



## KURU ÜTÜLEME

- \* 20 dakika veya daha uzun süre kuru ütüleme yaparsanız, ani buhar boşalmalarını önlemek için önce hazneyi boşaltın.  
40 Buhar kumandasını  simgesine ayarlayın.  
41 Lamba sönene dek bekleyin, sonra ütülemeyle başlayın.

## DİKEY BUHAR VERME

- 42 Askıdaki giysilerde, asılı perdelerde ve döşemelik kumaşlarda olan kırışıklıkları giderir.  
43 Kumaşın arkasında yeterli havalandırma olup olmadığını kontrol edin, aksi takdirde nem birikerek küflenmeye yol açabilir.  
44 Kumaşın arkasında buhardan zarar görebilecek herhangi bir şey olmamasına dikkat edin.  
45 Ceplerin, duble paçaların ve manşetlerin içinde herhangi bir cisim olup olmamasına dikkat edin.  
46 Haznede yeterli su olup olmadığını kontrol edin.  
47 Isı kumandasını **max** simgesine ayarlayın. Buhar kumandasını  simgesine ayarlayın.  
48 Ütüyü kumaşın üzerinden kaldırın.  
49  düğmesine basın.  
50 Suyu sistemden pompalamak için düğmeye 2 veya 3 kez basmanız gerekebilir.  
51 Buharın oluşabilmesi için iki şok uygulaması arasında en az 4 saniye bekleyin.

## KULLANDIKTAN SONRA

- 52 Isı kumandasını  simgesine ayarlayın. Buhar kumandasını  simgesine ayarlayın.  
53 Cihazın fişini prizden çekin.  
54 Su girişi kapağını açın  
55 Bir lavabonun üzerinde ters çevirin ve haznedeki suyu, su girişi yoluyla boşaltın.  
56 Su girişi kapağını kapatın.  
57 Ütüyü, arka desteği üzerinde dikey konuma getirin.  
58 Ütünün tamamen soğumasını bekleyin.  
59 Soğuduğunda, bir bezle nemini silin ve kablosunu arka desteğinin üzerine sarın.  
60 Ütüyü, tabanının aşınmasını ve hasar görmesini önlemek için arka desteği üzerinde saklayın.

## KENDİ KENDİNİ TEMİZLEME

- 61 Kireç birikimini önlemek için, normal kireç oranına sahip suların olduğu bölgelerde ayda en az bir kez, sert, kireçli suların olduğu bölgelerde daha sık aralıklarla ütünün kendini temizleme işlevini çalıştırın.  
\* Garanti kapsamında kireç nedeniyle arızalı olarak gelen ürünlerin onarımları ücrete tabi olacaktır.  
62 Tabandan gelen suyu toplamak için bir lavaboya veya geniş bir kaba gerek duyacaksınız.  
63 Hazneyi "max" işaretine kadar suyla doldurun.  
64 Isı kumandasını **max** simgesine ayarlayın. Buhar kumandasını  simgesine ayarlayın.

65 Ütüyü, arka desteği üzerinde dikey konuma getirin.

66 Fişi prize takın.

67 Lamba sönene dek bekleyin.

68 Ütüyü, lavabo veya geniş kabin üzerinde, tabanı aşağı bakacak şekilde tutun.

69  düğmesine basın ve basılı tutun.

70 Ütüyü yavaşça ileri geri hareket ettirin.

**dikkat** ütünden çıkacak su ve buhardan uzak durun

71 Su ve buhar, kireci ve tozu tabandan dışarı akitacaktır.

72 Hazne boşalana dek işleme devam edin.

73 Buhar kumandasını  simgesine ayarlayın.

74  düğmesine basmayı bırakın.

75 Ütünün fişini prizden çekin ve soğuması için arka desteği üzerinde dikey konuma getirin.

76 Soğuduğunda, bir bezle nemini silin ve kablosunu arka desteğinin üzerine sarın.

77 Ütüyü, tabanının aşınmasını ve hasar görmesini önlemek için arka desteği üzerinde saklayın.

---

## KİREÇ ÖNLEME

---

78 Ütünüze entegre edilmiş kireç önleme özelliği, kireç birikimini engellemeye yardımcı olur.

79 Kimyasal kireç giderici bir solüsyon kullanmayın, kireç önleme özelliğine zarar verirsiniz.

---

## TEMİZLEME

---

80 Ütünün fişini prizden çekin ve soğuması için arka desteği üzerinde dikey konuma getirin.

81 Cihazın dış yüzeylerini nemli bir bezle silerek temizleyin.

82 Ütünün tabanındaki lekeleri, az miktarda sirke ile giderin.

83 Ütüyü, tabanının aşınmasını ve hasar görmesini önlemek için arka desteği üzerinde saklayın.

---

## ÇEVRE KORUMA

---

Elektrikli ve elektronik cihazlardaki tehlikeli maddelerin neden olduğu çevre ve sağlık sorunlarını önlemek amacıyla bu simge ile işaretlenen cihazlar, genel atık konteynerlerine değil, geri dönüşüm konteynerlerine bırakılmalıdır.



Citiți instrucțiunile, păstrați-le într-un loc sigur; dacă dați aparatul altcuiva, nu uitați să dați și instrucțiunile. Îndepărtați toate ambalajele înainte de folosire.

## **PREVEDERI IMPORTANTE DE SIGURANȚĂ**

Respectați măsurile de siguranță de bază, inclusiv:

**A**paratul, inclusiv cablul, nu trebuie utilizat, manevrat, curățat sau întreținut de copii cu vârsta sub opt ani și nu trebuie păstrat la îndemâna acestora.

**U**tilizarea, curățarea sau întreținerea aparatului de către copii sub opt ani sau de către orice persoană fără cunoștințe, experiență sau cu capacități fizice, senzoriale sau mintale reduse trebuie să aibă loc doar după primirea unei instrucții corespunzătoare și sub supravegherea adecvată a unui adult responsabil, care să se asigure că o fac în siguranță și că riscurile posibile sunt înțelese și evitate.

**N**u lăsați fierul de călcat nesupravegheat cât timp este în priză sau cât timp este pe placa de călcat.

**Î**nainte de a-l umple, curăța și după utilizare, scoateți fierul de călcat din priză.

**F**olosiți fierul sau montați-l pe suportul său, pe o suprafață stabilă, nivelată, termorezistentă, de preferat pe placa de călcat.



**N**u utilizați aparatul dacă l-ați scăpat pe jos sau este deteriorat, sau dacă nu funcționează corect sau are scurgeri.

- 1 Nu puneți aparatul în lichid, nu îl folosiți în baie, lângă apă sau afară.
- 2 Nu călcați hainele în timp ce sunt purtate - purtătorul lor va fi rănit.
- 3 Nu atingeți talpa și ferii-vă de aburii pe care îi emite.
- 4 Nu folosiți fierul de călcat în apropierea copiilor.
- 5 Când nu călcați, așezați fierul de călcat în poziție verticală.
- 6 Nu umpleți fierul de călcat direct la robinet, folosiți un recipient.
- 7 Nu folosiți alte accesorii sau atașamente decât cele furnizate de noi.
- 8 Nu folosiți aparatul în niciun alt scop decât cel descris în aceste instrucțiuni.
- 9 Nu zgâriați talpa - evitați nasturii, fermoarele etc.
- 10 Aparatul este prevăzut cu o siguranță termică, ce va sări în cazul supraîncălzirii. Dacă se întâmplă asta, aparatul nu va mai funcționa și va trebui returnat pentru a fi reparat.
- 11 În cazul în care cablul este deteriorat, trebuie înlocuit de către fabricant, agentul de service sau orice altă persoană calificată, pentru a evita accidente.















### **exclusiv pentru uz casnic**

## **ÎNAINTE DE PRIMA UTILIZARE**



- 1 Îndepărtați toate etichetele, autocolantele sau ambalajele de pe fierul de călcat și de pe talpa sa.
- 2 Nu vă faceți griji dacă la început fierul de călcat scoate puțin fum; acesta va dispărea odată ce elementele se încălzesc.
- 3 Pentru a curăța talpa, călcați o cârpă veche din bumbac.
- 4 Apăsăți butoanele  and  de 3 sau 4 ori, pentru a le verifica.

## **PREGĂTIRE**



- 5 Consultați simbolurile de manevrare a materialelor (   ).
- 6 Călcați mai întâi materialele care necesită temperaturi mai joase , apoi pe cele ce necesită temperaturi medii , și terminați cu cele ce necesită temperaturi înalte .

<b>schițe</b>	4 intrare apă	 fără abur
1 control temperatură	5 duză pulverizator	8 orificii de eliminare a aburului
 semn	6 talpă	9 rezervor
 abur disponibil	7 control aburi	10 suport
2 bec	 semn	
3 capac orificiu de intrare a apei	 abur puternic	

## UMLERE





- 7 Fierul de călcat poate fi folosit cu apă de la robinet, însă dacă locuiți într-o zonă cu apă dură, trebuie să folosiți apă distilată (apă nedetartrată chimic).
- 8 Atunci când cumpărați apă distilată, asigurați-vă că este specificată utilizarea pentru fierul de călcat.
- 9 Nu adăugați nimic în apă – veți deteriora fierul de călcat.
- 10 Scoateți aparatul din priză.
- 11 Setează temperatura la . Setează vaporii la .
- 12 Deschideți capacul orificiului de umplere cu apă.
- 13 Înclinați fierul până când capacul orificiului de umplere cu apă este vertical.
- 14 Turnați apă din recipient în orificiul pentru apă.
- 15 Turnați lent, pentru a permite aerului din rezervor să iasă, evitând crearea unui dop de aer.
- 16 Nu umpleți peste semnul max de pe rezervor; în caz contrar, apa se va scurge în timpul folosirii aparatului.
- 17 Închideți capacul orificiului de umplere cu apă. Ștergeți apa vărsată.

## PORNIRE

- 18 Setează temperatura la . Setează vaporii la .
- 19 Așezați fierul pe talpă.
- 20 Băgați întrerupătorul în priză.
- 21 Rotiți comutatorul de temperatură la setarea dorită (vezi ghidul de mai jos) până la semnul . Becul se va aprinde.
- 22 Când fierul de călcat atinge temperatura setată, becul se va stinge. Apoi se va aprinde și se va stinge, pe măsură ce termostatul va fi activat și dezactivat pentru a menține temperatura.

## ghid pentru setarea temperaturii

### specificații etichetă

-  rece – nailon, fibre acrilice, poliester
-  cald – lână, amestecuri din poliester
-  fierbinte – bumbac, lenjerie
-  a nu se călca

### setare temperatură



- 
- 
- /max

- \* Dacă instrucțiunile de pe eticheta materialului diferă de cele din acest ghid, urmați instrucțiunile de pe etichetă.

## REDUCEREA TEMPERATURII

- 23 Reducerea temperaturii durează mai mult, deoarece aparatul trebuie să piardă din căldură.
- 24 Organizați-vă în așa fel încât să nu trebuiască să reduceți temperatura (punctul 2 „pregătire“).

## CĂLCAREA CU ABURI

- 25 Dacă intenționați să folosiți aburii, temperatura trebuie setată pe  sau o valoare mai mare.
- 26 în caz contrar, fierul nu va elimina aburi, ci apă pe haine.
- 27 Setează funcția pentru aburi după cum doriți ( = fără aburi,  = puternic).
- 28 Așteptați ca becul să se stingă, apoi începeți să călcați.

---



## PULVERIZARE

---

- ✱ Stropirea cu apă afectează unele materiale. Testați mai întâi pe o porțiune ascunsă a materialului.
  - 29 Această funcție se poate folosi pentru călcarea uscată sau cu aburi, atâta vreme cât există apă în rezervor.
  - 30 Ridicați fierul de pe material.
  - 31 Îndreptați duza pulverizatorului pe material.
  - 32 Apăsăți butonul .
  - 33 Este posibil să trebuiască să o apăsați de 2 sau 3 ori pentru a pulveriza apa.
- 

## STROPIREA CU ABURI

---

- 34 Această funcție se poate folosi pentru călcarea uscată sau cu aburi, atâta vreme cât există apă în rezervor.
  - 35 Dacă intenționați să folosiți aburii, temperatura trebuie setată pe  sau o valoare mai mare.
  - 36 Ridicați fierul de pe material.
  - 37 Apăsăți butonul .
  - 38 Este posibil să trebuiască să o apăsați de 2 sau 3 ori pentru a pulveriza apa.
  - 39 Așteptați 4 secunde între stropiri, pentru a permite aburului să se formeze.
- 



## CĂLCARE USCATĂ

---

- ✱ Dacă vreți să călcați uscat timp de cel puțin 20 minute, goliți prima oară rezervorul, pentru a evita eliminarea bruscă a aburului.
  - 40 Setăți vaporii la .
  - 41 Așteptați ca becul să se stingă, apoi începeți să călcați.
- 

## CĂLCAREA VERTICALĂ CU ABURI

---

- 42 Neteziți cutele hainelor aflate pe umeras, perdelelor suspendate și materialelor de pe mobilă.
  - 43 Asigurați-vă că există suficientă ventilație în spatele materialului; în caz contrar, se poate umezi, cauzând mucegai.
  - 44 Verificați ca în spatele materialului să nu fie nimic care ar putea să fie deteriorat de aburi.
  - 45 Verificați dacă buzunarele și manșetele sunt goale.
  - 46 Verificați dacă există apă în rezervor.
  - 47 Setăți temperatura la **max**. Setăți vaporii la .
  - 48 Ridicați fierul de pe material.
  - 49 Apăsăți butonul .
  - 50 Este posibil să trebuiască să o apăsați de 2 sau 3 ori pentru a pulveriza apa.
  - 51 Așteptați 4 secunde între stropiri, pentru a permite aburului să se formeze.
- 

## DUPĂ UTILIZARE

---

- 52 Setăți temperatura la **•**. Setăți vaporii la .
- 53 Scoateți aparatul din priză.
- 54 Deschideți capacul orificiului de umplere cu apă.
- 55 Țineți-l deasupra chiuvetei, întoarceți-l invers și scurgeți apa din rezervor prin orificiul de admisie a apei.
- 56 Închideți capacul orificiului de umplere cu apă.
- 57 Așezați fierul pe talpă.
- 58 Lăsați-l să se răcească complet.
- 59 Când s-a răcit, ștergeți-l și rulați cabul în jurul suportului.
- 60 Depozitați fierul de călcat cu talpa în jos, pentru a evita coroziunea sau deteriorarea tălpii.

---

## CURĂȚARE AUTOMATĂ

---

61 Pentru a preveni depunerea de sedimente, folosiți funcția de curățare automată cel puțin o dată pe lună în zonele cu apă normală, și mai des în zonele cu apă dură.

\* Produsele aflate în garanție, returnate din cauza defecțiunilor provocate de particule de calcar, vor fi reparate aplicându-se un preț de reparare.

62 Veți avea nevoie de un lighean sau de un vas mai mare pentru a scurge apa ce iese prin talpă.

63 Umpleți rezervorul până la semnul max.

64 Setați temperatura la **max**. Setați vaporii la .

65 Așezați fierul pe talpă.

66 Băgați întrerupătorul în priză.

67 Așteptați ca becul să se stingă.

68 Țineți fierul deasupra ligheanului sau vasului, cu talpa în jos.

69 Apăsați butonul  și mențineți-l apăsat.

70 Mișcați ușor fierul înainte și înapoi.

**atenție** feriți-vă de apa și de vaporii evaporati

71 Apa și aburul vor spăla depunerile și praful prin talpă.

72 Continuați până când rezervorul s-a golit.

73 Setați vaporii la .

74 Eliberați butonul .

75 Scoateți fierul din priză și așezați-l pe suport pentru a se răci.

76 Când s-a răcit, ștergeți-l și rulați cabul în jurul suportului.

77 Depozitați fierul de călcat cu talpa în jos, pentru a evita coroziunea sau deteriorarea tălpii.

---

## ANTI-DEPUNERI

---

78 Agentul anti-depuneri încorporat în fierul de călcat ajută la prevenirea depunerii de sedimente.

79 Nu folosiți soluții de detartrare; veți distruge agentul anti-depuneri.

---

## CURĂȚAREA

---

80 Scoateți fierul din priză și așezați-l pe suport pentru a se răci.

81 Curățați suprafețele exterioare ale aparatului cu o cârpă umedă.

82 Îndepărtați petele de pe talpă cu puțin oțet.

83 Depozitați fierul de călcat cu talpa în jos, pentru a evita coroziunea sau deteriorarea tălpii.

---

## PROTEJAREA MEDIULUI

---

Pentru a evita probleme de mediu și sănătate cauzate substanțele periculoase din aparatele electrice și electronice, aparatele marcate cu acest simbol nu trebuie aruncate direct la gunoi, ci trebuie recuperate, refolosite sau reciclate.



Прочетете инструкциите, запазете ги и ги предавайте, ако предавате и уреда.  
Отстранете всички опаковки преди употреба.

## ВАЖНИ ПРЕДПАЗНИ МЕРКИ

Следвайте основните мерки за безопасност, включително:

**У**редът, включително кабелът му, не трябва да бъдат използвани за игра, почиствани или поправяни от лица под 8-годишна възраст и следва да бъдат пазени извън техен досег.

**У**потреба, почистване или поддръжка на уреда от деца над осем години или от друго лице с недостиг на познания, опит или с намалени физически, сетивни или умствени способности следва да бъде извършена след подходяща инструкция и под адекватното наблюдение на отговорни възрастни, за да бъде сигурно, че е извършена безопасно и че включените рискове са разбрани и избегнати.

**Н**е оставяйте ютията без надзор, докато е включена в захранването или докато е изправена върху дъската.

**И**зключвайте ютията от захранването преди да я пълните, почиствате и след употреба.

**И**зползвайте ютията или я поставяйте върху стабилни, равни, топлоустойчиви повърхности, за предпочитане на дъска за гладене.

**Н**е използвайте уреда, ако бъде изпуснат или повреден, или ако има неизправности или течове.

1 Не поставяйте уреда в течност, не го използвайте в баня, в близост до вода или на открито.



2 Не гладете дрехи, докато са облечени – ще нараните лицето, което ги носи.

3 Не докосвайте плочата и се пазете от парата, която излъчва.

4 Не използвайте ютията в близост до деца.

5 Поставяйте ютията изправена, когато не гладите.

6 Не пълнете ютията директно от чешмата, използвайте каната.

7 Не използвайте аксесоари или приставки, различни от тези, предоставени от нас.

8 Не използвайте уреда за други цели, освен тези, описани в настоящите инструкции.

9 Не драскайте плочата – избягвайте копчета, ципове и др.

10 Уредът има термopедпазител, който ще изгори, ако той прегрее. Ако това се случи, уредът ще престане да работи и трябва да бъде върнат за ремонт.

11 Ако кабелът е повреден, той трябва да се подмени от производителя, негов представител за сервизно обслужване или друго квалифицирано за тази цел лице, за да се избегне всякакъв риск.



## само за домашна употреба

### ПРЕДИ ПЪРВОНАЧАЛНО ИЗПОЛЗВАНЕ

1 Отстранете всички етикети, стикери или опаковки от ютията и плочата.



2 Не се притеснявайте, ако в началото ютията пуши малко, това ще спре, когато елементът се вулканизира.

3 Изгладете старо парче памучен плат, за да почистите плочата.

4 Натиснете бутоните  и  3 или 4 пъти, за да ги проверите.



### ПОДГОТОВКА



5 Проверете за символи за грижа за текстила ().

6 Първо гладете тъканите, които се нуждаят от ниска температура , след което тези със средна температура , и завършете с онези, които се нуждаят от висока температура .





**ИЛЮСТРАЦИИ**

- 1 контрол на температурата  
 маркировка  
 налична пара  
 2 лампичка  
 3 капаче за вода



- 4 отделение за вода  
 5 дюза за пръскане  
 6 плоча  
 7 контрол на парата  
 маркировка  
 висока пара

-  без пара  
 8 отвори за пара  
 9 резервоар  
 10 долна част





**ПЪЛНЕНЕ**

- 7 Ютията може да се използва с чешмяна вода, но ако живеете в район с твърда вода, трябва да използвате дестилирана вода (не химически пречистена вода).  
 8 Ако купувате дестилирана вода, проверете дали е маркирана като подходяща за ютии.  
 9 Не добавяйте нищо към водата – ще повредите ютията.  
 10 Изключете уреда от контакта.  
 11 Настройте контрола на температурата на . Настройте контрола на парата на .  
 12 Отворете капачето за водата.  
 13 Наклонете ютията, докато капачето за водата стане вертикално.  
 14 Изсипете вода от каната в отделението за вода.  
 15 Сипвайте бавно, за да позволите на въздуха в резервоара да излезе и да не се получи въздушна тапа.  
 16 Не пълнете над максималната маркировка на резервоара или водата ще се излее при употреба.  
 17 Затворете капачето за водата. Избършете разлятото.

**ВКЛЮЧВАНЕ**

- 18 Настройте контрола на температурата на . Настройте контрола на парата на .  
 19 Поставете ютията изправена.  
 20 Включете щепсела в захранващия контакт.  
 21 Завъртете контрола за температурата до настройката, която искате (вж. указанията по-долу) до маркировката . Лампичката ще светне.  
 22 Когато ютията достигне зададената температура, Лампичката ще изгасне. След това ще се включва и изключва заедно с термостата, докато той поддържа температурата.

**УКАЗАНИЯ ЗА НАСТРОЙКА НА ТЕМПЕРАТУРАТА****маркировка на етикет**

-  хладно – найлон, акрил, полиестер  
 топло – вълна, полиестерни смеси  
 горещо – памук, лен  
 не гладете



**настройка на температура**

- \* Ако инструкциите на етикета на тъканта се различават от тези указания, следвайте инструкциите на етикета.

**НАМАЛЯВАНЕ НА ТЕМПЕРАТУРАТА**

- 23 Намалването на температурата отнема повече време, тъй като уредът трябва да изгуби температура.  
 24 Организирайте гладенето така, че да не се налага да намалявате температурата (точка 2 от „Подготовка“).

**ГЛАДЕНЕ С ПАРА**



- 25 Ако смятате да използвате пара, настройката за температура трябва да бъде  или по-висока.  
 26 Ако не е така, върху дрехите ви ще попадне вода, не пара.  
 27 Настройте контрола на парата на настройката, която искате ( = без пара,  = високо).

28 Изчакайте, докато лампичката изгасне, преди да започнете да гладите.

## ПРЪСКАНЕ

- ★ При някои платове се появяват петна от водата. Проверете това на скрита част от плата.
- 29 Тази функция работи със сухо гладене или гладене с пара, стига да има вода в резервоара.
- 30 Повдигнете ютията от плата.
- 31 Насочете дюзата за пръскане към плата.
- 32 Натиснете бутон .
- 33 Може да се наложи да натиснете 2 или 3 пъти, за да изпомпите вода през системата.



## ПРЪСК ОТ ПАРА

- 34 Тази функция работи със сухо гладене или гладене с пара, стига да има вода в резервоара.
- 35 Ако смятате да използвате пара, настройката за температура трябва да бъде  или по-висока.
- 36 Повдигнете ютията от плата.
- 37 Натиснете бутон .
- 38 Може да се наложи да натиснете 2 или 3 пъти, за да изпомпите вода през системата.
- 39 Изчакайте 4 секунди между пръсканията, за да може да се образува пара.

## СУХО ГЛАДЕНЕ

- ★ Ако ще правите сухо гладене за повече от 20 минути, първо изпразнете резервоара, за да избегнете спонтанни пръски от пара.
- 40 Настройте контрола на парата на .
- 41 Изчакайте, докато лампичката изгасне, преди да започнете да гладите.

## ВЕРТИКАЛНА ПАРА

- 42 Отстранявайте гънки от окачени дрехи, висящи завеси и тапицерия на мебели.
- 43 Проверете дали има адекватна вентилация зад плата, в противен случай може да се натрупа влага, която да причини плесен.
- 44 Проверете да няма нищо зад плата, което да бъде повредено от парата.
- 45 Проверете дали джобовите, маншетите и ръкавелите са празни.
- 46 Проверете дали има вода в резервоара.
- 47 Настройте контрола на температурата на **max**. Настройте контрола на парата на .
- 48 Повдигнете ютията от плата.
- 49 Натиснете бутон .
- 50 Може да се наложи да натиснете 2 или 3 пъти, за да изпомпите вода през системата.
- 51 Изчакайте 4 секунди между пръсканията, за да може да се образува пара.

## СЛЕД УПОТРЕБА

- 52 Настройте контрола на температурата на **•**. Настройте контрола на парата на .
- 53 Изключете уреда от захранването.
- 54 Отворете капачето за водата.
- 55 Дръжте го над мивка, обърнете го обратно и източете водата от резервоара през отвора за вода.
- 56 Затворете капачето за водата.
- 57 Поставете ютията изправена.
- 58 Оставете го да изстине напълно.
- 59 Когато е студен, избършете влагата и навийте кабела около долната част на ютията.
- 60 Съхранявайте ютията изправена, за да избегнете корозия и щети по плочата.

---

## САМОПОЧИСТВАНЕ

---

61 За да предотвратите натрупването на котлен камък, използвайте функцията за самопочистване поне веднъж месечно в райони с нормална вода и по-често в райони с твърда вода.

\* Продукти под гаранция, върнати с повреди в резултат от натрупване на котлен камък, подлежат на такса за ремонт.

62 Ще ви бъде необходим леген или голяма купа за събиране на водата, която излиза от плочата.

63 Напълнете резервоара до максималната маркировка.

64 Настройте контрола на температурата на **max**. Настройте контрола на парата на .

65 Поставете ютията изправена.

66 Включете щепсела в захранващия контакт.

67 Изчакайте, докато лампичката изгасне.

68 Дръжте ютията върху легена или купата, с плочката надолу.

69 Натиснете бутон  и го задръжте натиснат.

70 Внимателно раздвижете ютията напред-назад.

**ВНИМАНИЕ** пазете се от излизащата вода и пара

71 Водата и парата ще изменят котления камък и замърсяванията през плочата.

72 Продължете, докато резервоарът се изпразни.

73 Настройте контрола на парата на .

74 Освободете бутон .

75 Изключете ютията от захранването и я оставете изправена, за да изстине.

76 Когато е студена, избършете влагата и завийте кабела около долната част на ютията.

77 Съхранявайте ютията изправена, за да избегнете корозия и щети по плочата.

---

## АНТИ-КОТЛЕН КАМЪК

---

78 Препаратът против котлен камък, вграден в ютията, спомага за предотвратяване на наслявяването на котлен камък.

79 Не използвайте разтвор против котлен камък, в противен случай ще унищожите препарата.

---

## ПОЧИСТВАНЕ

---

80 Изключете ютията от захранването и я оставете изправена, за да изстине.

81 Почистете външните повърхности на уреда с влажна кърпа.

82 Отстранявайте петната от плочата с малко оцет.

83 Съхранявайте ютията изправена, за да избегнете корозия и щети по плочата.

---

## ОПАЗВАНЕ НА ОКОЛНАТА СРЕДА

---

За да се избегнат екологични и здравни проблеми поради наличие на опасни субстанции в електрическите и електронни стоки, уредите, обозначени с този символ, не трябва да се изхвърлят заедно с несортирани общински отпадъци, а следва да се върнат обратно, да се използват отново или рециклират.



