

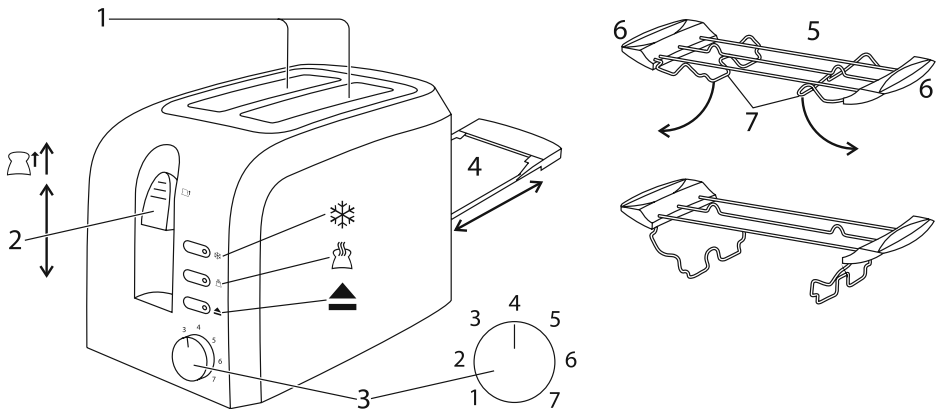

Russell Hobbs



instructions	2	ИНСТРУКЦИИ (Русский)	24
Bedienungsanleitung	4	pokyny (Čeština)	26
mode d'emploi	6	pokyny (Slovenčina)	28
instructies	8	instrukcija	30
istruzioni per l'uso	10	uputstva	32
instrucciones	12	navodila	34
instruções	14	οδηγίες	36
brugsanvisning	16	utasítások	38
bruksanvisning	18	talimatlar	40
instruksjoner	20	instrucțiuni	42
ohjeet	22	ИНСТРУКЦИИ (Български)	44



Read the instructions and keep them safe. Pass them on if you pass the appliance on. Remove all packaging, but keep it till you're satisfied that the appliance is working.

STOP IMPORTANT SAFEGUARDS

Follow basic safety precautions, including:

- 1 The appliance must only be used by or under the supervision of a responsible adult. Use and store the appliance out of reach of children.
- 2 Don't put the appliance in liquid, don't use it in a bathroom, near water, or outdoors.
- 3 When using a single toasting slot, don't let anything get into the other slot, as both slots will be "live" when the lever is lowered.
- 4 Sit the toaster upright on a firm, level, heat-resistant surface.
- 5 Bread may burn. Don't use the appliance near or below curtains or other combustible materials and watch it while it's hot.
- 6 The area round the toasting slots gets very hot – don't touch!
- 7 Route the cable so it doesn't overhang, and can't be tripped over or caught.
- 8 Don't cover the appliance or put anything on top of it.
- 9 If bread gets jammed, unplug the toaster, let it cool, and carefully remove the bread.
- 10 Don't toast "battered" items, they may catch fire.
- 11 Don't use torn, curled, or misshapen bread, you may jam the toaster.
- 12 Unplug the appliance when not in use.
- 13 Don't use the toaster unless the crumb tray is fitted and closed.
- 14 Don't use the appliance for any purpose other than those described in these instructions.
- 15 This appliance must not be operated by an external timer or remote control system.
- 16 Don't operate the appliance if it's damaged or malfunctions.
- 17 If the cable is damaged, it must be replaced by the manufacturer, its service agent, or someone similarly qualified, in order to avoid hazard.







household use only

📦 BEFORE USING FOR THE FIRST TIME

- Set the browning level to maximum (6). Operate the appliance empty, to cure the new elements. This may smell a bit, but it's nothing to worry about. Ensure the room is well ventilated.
- The bun warmer is supplied folded flat. Before use, rotate the feet 45° outward, towards the handles.



diagrams

- 1 toasting slots
-  extra lift
- 2 lever

-  frozen bread
-  reheat
-  eject
- 3 browning control

- 4 crumb tray
- 5 bun warmer
- 6 handle
- 7 feet

 TOASTING BREAD

- 1 Put the plug into the power socket.
- 2 Turn the browning control to the required setting (1 = light, 6 = dark).
- 3 Put bread into the toasting slots (maximum thickness 25mm).
- 4 Press the lever down fully.
-  It won't lock down unless the toaster is connected to the electricity supply.
- 5 The  light will come on, and the elements will heat up.
- 6 When it's done, the toast will pop up.



 EXTRA LIFT

- 7 After toasting small items (bagels, crumpets, etc.) the lever may be raised further, to allow them to be removed more easily.



 EJECT

- 8 To stop toasting, press the  button.

 FROZEN BREAD

- 9 Leave the browning control at your favoured setting, insert the frozen bread, lower the lever, then press the  button.
- 10 The  light will come on, and the toasting time will be altered automatically to give the same degree of browning you get with unfrozen bread.

 REHEATING TOAST

- 11 Leave the browning control at your favoured setting, insert the bread, lower the lever, then press the  button.
- 12 The  light will come on, and the toast will be given a short burst of heat.
- 13 Only reheat plain, "unbuttered" toast.

 BUN WARMER

- 14 Don't use the bun warmer to warm frozen, buttered, coated, iced, or filled buns.
- 15 Sit the bun warmer on top of the toaster, with the feet inside the slots.
- 16 Sit the buns on top of the bun warmer.
- 17 Set the browning level to 1, then lower the lever.
- 18 When the lever pops up, remove the warmed buns.
- 19 Don't touch the bun warmer wires – they'll be hot.
- 20 Remove the bun warmer before using the toaster normally.

 CARE AND MAINTENANCE

- 21 Unplug the toaster and let it cool down.
- 22 Wipe outer surfaces with a damp cloth.
- 23 Remove and empty the crumb tray.
- 24 Wipe with a damp cloth, dry, then replace it in the toaster.

 ENVIRONMENTAL PROTECTION

To avoid environmental and health problems due to hazardous substances in electrical and electronic goods, appliances marked with this symbol mustn't be disposed of with unsorted municipal waste, but recovered, reused, or recycled.



Lesen Sie die Bedienungsanleitung und bewahren Sie diese gut auf. Wenn Sie das Gerät weitergeben, geben Sie bitte auch die Bedienungsanleitung weiter. Entfernen Sie alle Verpackungsmaterialien, aber heben Sie diese auf, bis Sie sicher sind, dass das Gerät funktioniert.

WICHTIGE SICHERHEITSVORKEHRUNGEN

Beachten Sie bitte folgende grundlegende Vorsichtsmaßnahmen:

- 1 Dieses Gerät ist nur von einem oder unter der Aufsicht eines verantwortungsvollen Erwachsenen zu benutzen. Das Gerät darf nur außer Reichweite von Kindern benutzt bzw. aufbewahrt werden.
- 2 Gerät keinesfalls in Flüssigkeit tauchen, in einem Badezimmer, in der Nähe von Wasser oder im Freien benutzen.
- 3 Wenn Sie nur einen Toastschlitz verwenden, achten Sie bitte darauf, dass nichts in den anderen Schlitz gelangt, denn beide Schlitze stehen unter Strom, wenn der Hebel nach unten gedrückt wird.
- 4 Den Toaster aufrecht auf eine feste, ebene, hitzebeständige Fläche stellen.
- 5 Brot kann verbrennen. Das Gerät weder in der Nähe noch unterhalb von Vorhängen/ Gardinen oder anderen brennbaren Materialien einsetzen. Behalten Sie den Toaster im Auge, solange er noch heiß ist.
- 6 Der Bereich der Toastschlitze wird beim Toasten sehr heiß – bitte nicht anfassen!
- 7 Legen Sie das Kabel so, dass es nicht überhängt und man nicht darüber stolpern bzw. sich nicht darin verfangen kann.
- 8 Weder das Gerät abdecken noch etwas darauf abstellen.
- 9 Wenn sich das Brot im Toaster verkantet, sollten Sie den Stecker aus der Steckdose ziehen, den Toaster abkühlen lassen und das Brot vorsichtig herausnehmen.
- 10 Bitte keine mit Butter (oder Margarine) bestrichenen Brote toasten – sie könnten Feuer fangen.
- 11 Um das Verkanten von Brot im Toaster zu vermeiden, verwenden Sie kein abgebrochenes, verbogenes oder verformtes Brot.
- 12 Wenn Sie das Gerät nicht benutzen, ziehen Sie das Netzkabel aus der Steckdose.
- 13 Den Toaster nur benutzen, wenn die Krümelschublade eingesetzt und geschlossen ist.
- 14 Benutzen Sie das Gerät ausschließlich zu den in diesen Anweisungen beschriebenen Zwecken.
- 15 Dieses Gerät darf nicht von einem externen Timer oder einer Fernsteuerung gesteuert werden.
- 16 Das Gerät nicht verwenden, wenn es beschädigt ist oder Funktionsstörungen aufweist.
- 17 Weist das Kabel Beschädigungen auf, muss es vom Hersteller, einer Wartungsvertretung des Herstellers oder einer qualifizierten Fachkraft ersetzt werden, um eine mögliche Gefährdung auszuschließen.



Nur für den Gebrauch im Haushalt

VOR ERSTMALIGEM GEBRAUCH

- Die Bräunung auf das Maximum stellen (6). Das Gerät leer "toasten" lassen, damit die neuen Heizelemente durchgeheizt werden. Dabei kann ein leichter Geruch entstehen – dies ist kein Grund zur Sorge. Achten Sie darauf, dass der Raum gut gelüftet ist.
- Der Brötchenaufsatz muss vor dem ersten Gebrauch aufgestellt werden. Ziehen Sie die Füße 45° Grad nach unten in Richtung der Griffe.

BROT TOASTEN

- 1 Gerätenetzstecker in die Steckdose stecken.
- 2 Den Bräunungsregler auf eine beliebige Stufe stellen (1 = hell, 6 = dunkel).
- 3 Legen Sie das Brot in die Toastschlitze (es darf höchstens 25 mm dick sein).

Zeichnungen

1 Toastschlitze

 Erweiterte Liftfunktion

2 Hebel

 gefrorenes Brot aufwärmen auswerfen

3 Bräunungsregler

4 Krümelschublade

5 Brötchenaufsatz

6 Griff

7 Füßchen

4 Den Hebel bis zum Anschlag nach unten drücken.





* Der Hebel bleibt nur unten, wenn der Toaster an den Strom angeschlossen ist.

5 Die Kontrolllampe  leuchtet und die Heizelemente heizen sich auf.

6 Nach dem Rösten springt der Toast nach oben.

 **ERWEITERTE LIFTFUNKTION**

7 Wenn Sie kleineres Brot toasten (Bagel, etc.) kann der Hebel etwas weiter angehoben werden, damit Sie das Brot leichter entnehmen können.

 **AUSWERFEN**8 Soll der Toastvorgang abgebrochen werden, drücken Sie die Taste . **GEFRORENES BROT**9 Der Bräunungsregler kann auf Ihrer bevorzugten Stufe eingestellt bleiben. Das gefrorene Brot einlegen, den Hebel nach unten drücken und anschließend die Taste  drücken.10 Die Kontrolllampe  leuchtet auf und die Toastzeit wird automatisch angepasst, so dass Sie die gleiche Bräunung wie bei ungefrorenem Brot erzielen. **TOAST AUFWÄRMEN**11 Der Bräunungsregler kann auf Ihrer bevorzugten Stufe eingestellt bleiben. Den Toast einlegen, den Hebel nach unten drücken und anschließend die Taste  drücken.12 Die Kontrolllampe  leuchtet dann auf und der Toast wird durch kurzes Aufheizen aufgewärmt.

13 Nur einfaches, unbestrichenes Toastbrot aufwärmen.

 **BRÖTCHENAUFSATZ**

14 Mit dem Brötchenaufsatz keine gefrorenen, mit Butter bestrichenen, belegten, glasierten oder gefüllten Brötchen wärmen.

15 Stellen Sie den Brötchenaufsatz auf den Toaster und achten Sie darauf, dass die Füßchen in die Toastschlitze sitzen.

16 Legen Sie die Brötchen auf den Brötchenaufsatz.

17 Stellen Sie den Bräunungsgrad auf 1 (nur ein Lämpchen leuchtet auf) und drücken Sie den Hebel nach unten.

18 Wenn der Hebel hochspringt, können Sie die warmen Brötchen abnehmen.

19 Fassen Sie das Drahtgestell des Brötchenaufsatzes bitte nicht an – es wird heiß.

20 Entfernen Sie den Brötchenaufsatz vor dem gewöhnlichen Gebrauch des Toasters.

 **PFLEGE UND INSTANDHALTUNG**

21 Ziehen Sie das Netzkabel aus der Steckdose und lassen Sie das Gerät abkühlen.

22 Das Gehäuse von außen mit einem feuchten Tuch abwischen

23 Entnehmen und leeren Sie die Krümelschublade.

24 Reinigen Sie diese mit einem feuchten Tuch, um Sie anschließend wieder in den Toaster zu geben.

 **UMWELTSCHUTZ**

Auf Grund der in elektrischen und elektronischen Geräten verwendeten umwelt- und gesundheitsschädigenden Stoffe dürfen Geräte, die mit diesem Symbol gekennzeichnet sind, nicht über den normalen Hausmüll entsorgt werden, sondern müssen wiederaufbereitet, wiederverwertet oder recycelt werden.



Lisez le mode d'emploi et gardez-le en lieu sûr. Si vous donnez l'appareil à quelqu'un, donnez-lui également le mode d'emploi. Déballez l'appareil mais conservez l'emballage jusqu'à ce que vous soyez sûr que l'appareil fonctionne correctement.

PRÉCAUTIONS IMPORTANTES

Prenez des précautions essentielles comme :

- 1 Cet appareil ne doit être utilisé que par ou sous la surveillance d'un adulte responsable. Utilisez et rangez l'appareil hors de portée des enfants.
- 2 Ne plongez pas l'appareil dans un liquide, ne l'utilisez ni dans la salle de bain, ni près de l'eau, ni à l'extérieur. 
- 3 Lorsque vous utiliserez une seule fente à griller du grille-pain, veillez à ce que rien ne s'introduise dans l'autre fente, les deux fentes étant branchées à la prise électrique lorsque le levier est baissé.
- 4 Mettez le grille-pain droit sur une surface ferme, plate, et résistante à la chaleur.
- 5 Le pain pourrait brûler. N'utilisez pas l'appareil près de ou sous des rideaux ou autres matériaux combustibles, et surveillez-le pendant qu'il est chaud.
- 6 La zone autour des fentes du grille-pain peut devenir très chaude – ne touchez pas !
- 7 Veillez à ce que le cordon d'alimentation ne soit pas en surplomb et qu'on ne puisse pas trébucher dessus ou l'accrocher.
- 8 Ne recouvrez pas l'appareil et ne posez rien dessus.
- 9 Si du pain est coincé dans le grille-pain, débranchez-le, laissez-le refroidir, et retirez le pain avec précaution.
- 10 Ne grillez pas des produits beurrés – ils pourraient prendre feu.
- 11 N'utilisez pas du pain en morceaux, ou du pain qui n'est pas plat, ou difforme – cela pourrait coincer le grille-pain.
- 12 Débranchez l'appareil quand vous ne l'utilisez pas.
- 13 N'utilisez pas le grille-pain si le tiroir à miettes n'est pas fixé et fermé.
- 14 N'utilisez pas l'appareil à d'autres fins que celles décrites dans ce mode d'emploi.
- 15 Cet appareil ne doit pas être utilisé avec un minuteur externe ou un système de contrôle à distance.
- 16 Ne pas utiliser l'appareil en cas de dysfonctionnement.
- 17 Si le câble est abîmé, vous devez le faire remplacer par le fabricant, un de ses techniciens agréés ou une personne également qualifiée, pour éviter tout danger.

usage ménager uniquement

AVANT D'UTILISER POUR LA PREMIÈRE FOIS

- Réglez le niveau de dorage sur maximum (6). Utilisez l'appareil vide, pour amorcer la nouvelle résistance. Il se peut que cela sente un peu, mais cela est normal. Assurez-vous que la pièce soit bien aérée.
- Le chauffe-croissants est fourni à plat. Avant de l'utiliser, faites pivoter les pieds de 45° vers l'extérieur, en direction des poignées.

GRILLER DU PAIN

- 1 Mettez la fiche dans la prise de courant.
 - 2 Tournez le réglage du gril sur le réglage souhaité (1 = clair, 6 = foncé).
 - 3 Mettez le pain dans les fentes à griller (épaisseur maximum: 25 mm).
 - 4 Appuyez fort sur le levier.
- * Il ne se bloquera pas si le grille-pain n'est pas branché dans une prise de courant.
- 5 La lumière  s'allumera, et la résistance chauffera.
 - 6 Quand il est prêt, le toast sera éjecté.

schémas

1 fentes de gril

 soulèvement supplémentaire

2 levier

 congelé réchauffage du toast éjection

3 réglage du gril

4 tiroir à miettes

5 chauffe-croissants

6 poignée

7 pieds

 **SOULÈVEMENT SUPPLÉMENTAIRE**

7 Après avoir grillé des produits de petite taille (bagels, crumpets, etc.), le levier peut être soulevé davantage, pour qu'ils soient retirés plus facilement.

 **ÉJECTION**

8 Pour arrêter le gril, appuyez sur le bouton .

 **PAIN CONGELÉ**

9 Laissez le réglage du gril sur le réglage de votre choix, introduisez le pain congelé, baissez le levier, et appuyez sur le bouton .

10 La lumière  s'allumera, et la durée de gril sera automatiquement changée pour obtenir le même niveau de gril que vous obtenez avec du pain non congelé.

 **RÉCHAUFFAGE DU TOAST**

11 Laissez le réglage du gril sur le réglage de votre choix, introduisez le toast, baissez le levier, et appuyez sur le bouton .

12 La lumière  s'allumera, et le toast reçoit une courte vague de chaleur.

13 Ne réchauffez que des toasts nature, non beurrés.

 **CHAUFFE-CROISSANTS**

14 Le chauffe-croissants ne convient pas pour décongeler des croissants, réchauffer des croissants beurrés, fourrés ou enrobés.

15 Placer le chauffe-croissants sur le haut du grille-pain, avec les pieds à l'intérieur des fentes.

16 Placer les croissants sur le chauffe-croissants.

17 Réglez le niveau du gril sur 1 et abaissez le levier.

18 Lorsque le levier monte vers le haut, les croissants sont prêts.

19 Ne pas toucher les fils du chauffe-croissants: risque de brûlure!

20 Retirer le chauffe-croissants avant d'utiliser le grille-pain pour griller du pain.

 **SOINS ET ENTRETIEN**

21 Débranchez le grille pain et laissez-le refroidir.

22 Essuyez les surfaces extérieures à l'aide d'un chiffon humide.

23 Enlevez et videz le tiroir à miettes.

24 Essuyez-le avec un chiffon humide, séchez-le, et remettez-le ensuite dans le grille pain.

 **PROTECTION ENVIRONNEMENTALE**

Afin d'éviter des problèmes environnementaux ou de santé occasionnés par les substances dangereuses contenues dans les appareils électriques et électroniques, les appareils présentant ce symbole ne peuvent pas être éliminés avec les déchets ménagers, mais doivent faire l'objet d'une récupération sélective en vue de leur réutilisation ou recyclage.



Lees de instructies en bewaar ze op een veilige plaats. Als u het apparaat aan iemand doorgeeft, geeft u dan ook de instructies mee door. Verwijder alle verpakkingsonderdelen, maar gooi ze pas weg als u zeker weet dat het apparaat goed functioneert.

BELANGRIJKE VEILIGHEIDSMATREGELEN

Volg de gebruikelijke veiligheidsmaatregelen, zoals:

- 1 Dit apparaat mag uitsluitend worden gebruikt door of onder toezicht van een volwassene. Het apparaat moet steeds buiten het bereik van kinderen gebruikt en opgeborgen worden.
- 2 Dit apparaat mag niet in vloeistoffen worden ondergedompeld of in de badkamer, in de buurt van water of in de open lucht worden gebruikt. 
- 3 Wanneer u maar één gleuf gebruikt, zorg dan dat er niets in de andere gleuf terecht komt, aangezien beide gleuven roosteren wanneer de liftknop naar beneden wordt gedrukt.
- 4 Zet de broodrooster rechtop op een stevige, vlakke, hittebestendige ondergrond.
- 5 Brood kan verbranden. Gebruik het apparaat niet onder of in de buurt van gordijnen of andere brandbare stoffen en houd het apparaat zolang het heet is in de gaten.
- 6 Rondom de gleuven wordt de broodrooster zeer heet; niet aanraken!
- 7 Leg het snoer zodanig dat het niet uitsteekt en niemand erover kan struikelen of erachter kan blijven haken.
- 8 Houd de bovenkant van het apparaat vrij; zet er niets bovenop.
- 9 Als er brood vast blijft zitten, haalt u de stekker van het apparaat uit het stopcontact, laat u het apparaat afkoelen en haalt u het brood er voorzichtig uit.
- 10 Rooster behalve tosti's geen beboterde etenswaren; ze kunnen vlam vatten.
- 11 Gebruik geen uit elkaar vallend, krom of misvormd brood; hierdoor kan de broodrooster blokkeren.
- 12 Haal de stekker van het apparaat uit het stopcontact als hij niet wordt gebruikt.
- 13 Gebruik de broodrooster alleen met de kruimmellade eronder.
- 14 Gebruik het apparaat niet voor andere doeleinden dan degene die in deze gebruiksaanwijzing worden beschreven.
- 15 Dit apparaat mag niet bediend worden met een externe timer of een bedieningsysteem op afstand.
- 16 Gebruik het apparaat niet indien het beschadigd is of een defect vertoont.
- 17 Indien het snoer beschadigd is, moet het door de fabrikant, een technicus of een ander deskundige persoon vervangen worden om eventuele risico's te vermijden.

uitsluitend voor huishoudelijk gebruik

VOOR HET ALLEREERSTE GEBRUIK



- Zet de bruiningsgraad op maximaal (6). Zet het apparaat leeg aan om de nieuwe verwarmingselementen in te werken. Dit kan een lichte geur verspreiden, maar hier hoeft u zich geen zorgen om te maken. Zorg voor goede ventilatie.
- De broodjeswarmer wordt plat opgevouwen geleverd. Voor gebruik draait u de voeten 45° naar buiten, naar de handvaten.

BROOD ROOSTEREN

- 1 Steek de stekker in het stopcontact.
 - 2 Draai de bruiningsregeling op de gewenste stand (1 = licht, 6 = donker).
 - 3 Plaats brood in de gleuven (maximale dikte 2,5 cm).
 - 4 Druk de liftknop helemaal naar beneden.
- ★ Hij blijft alleen naar beneden gedrukt als de stekker van de broodrooster in het stopcontact zit.
- 5 Het lampje  gaat aan en de verwarmingselementen worden warm.

afbeeldingen

- 1 gleuven
-  extra lift
- 2 liftknop

-  bevroren
-  geroosterd brood opnieuw opwarmen
-  uitwerpen
- 3 bruiningsregeling

- 4 kruimellade
- 5 broodjeswarmer
- 6 handvat
- 7 voetjes

6 Als het klaar is komt het geroosterde brood omhoog.



EXTRA LIFT

7 Na het roosteren van kleine etenswaren (bagels, beschuitbollen, enz.) kunt u de liftknop verder omhoog tillen, zodat u ze gemakkelijker uit de broodrooster kunt halen.



UITWERPEN

8 Om te stoppen met roosteren, drukt u op de knop .

BEVROREN BROOD

- 9 Laat de bruiningsregeling op de gewenste stand staan, plaats het bevroren brood in de gleuven, druk de liftknop naar beneden en druk op de knop .
- 10 Het lampje  gaat aan en de roostertijd wordt automatisch gewijzigd om dezelfde bruiningsgraad te verkrijgen als bij brood dat niet bevroren is.

GEROOSTERD BROOD OPNIEUW OPWARMEN

- 11 Laat de bruiningsregeling op de gewenste stand staan, plaats het brood in de gleuf, druk de liftknop naar beneden en druk op de knop .
- 12 Het lampje  gaat aan en het geroosterde brood wordt korte tijd verwarmd.
- 13 Warm alleen geroosterd brood zonder boter of beleg opnieuw op.

BROODJESWARMER

- 14 Gebruik de broodjeswarmer niet om bevroren, geboterde, bestreken, gevulde broodjes of broodjes met een suikerlaag op te warmen.
- 15 Plaats de broodjeswarmer bovenop de broodrooster met de voetjes in de gleuven.
- 16 Plaats de broodjes bovenop de broodjeswarmer.
- 17 Stel de bruiningsgraad in op 1 en laat dan liftknop zakken.
- 18 Wanneer het liftknop opspringt, verwijdert u de opgewarmde broodjes.
- 19 Raak de draden van de broodjeswarmer niet aan – deze zijn heet.
- 20 Verwijder de broodjeswarmer alvorens de broodrooster normaal te gebruiken.

ZORG EN ONDERHOUD

- 21 Haal de stekker van de broodrooster uit het stopcontact en laat hem afkoelen.
- 22 Neem de buitenkant van de mixer af met een vochtige doek.
- 23 Verwijder de kruimellade en maak hem leeg.
- 24 Neem de kruimellade met een vochtige doek af, droog hem en breng hem weer aan in de broodrooster.

MILIEUBESCHERMING

Om milieu- en gezondheidsproblemen als gevolg van gevaarlijke stoffen in elektrische en elektronische producten te vermijden, mogen apparaten met dit symbool niet worden weggegooid met niet-gesorteerd gemeentelijk afval, maar moeten ze worden teruggewonnen, opnieuw gebruikt of gerecycled.



Leggere attentamente le istruzioni e conservarle. Se l'apparecchio viene ceduto a terzi, passare anche le istruzioni. Rimuovere tutto il materiale d'imballaggio, ma conservarlo fino a quando si è certi che l'apparecchio funzioni.

NORME DI SICUREZZA IMPORTANTI

Osservare le precauzioni fondamentali di sicurezza, e in particolare quanto segue:

- 1 Questo apparecchio deve essere usato solo da un adulto responsabile, o sotto il suo controllo. Utilizzare e riporre l'apparecchio lontano dalla portata dei bambini.
- 2 Non immergere l'apparecchio nei liquidi, non usarlo nella stanza da bagno, in prossimità dell'acqua o all'aperto.
- 3 Quando viene usata una sola fenditura di tostatura, non permettere che qualsiasi oggetto penetri nell'altra fenditura, poiché dopo avere abbassato la leva si "accendono" entrambe le fenditure.
- 4 Posizionare verticalmente il tostapane su una superficie stabile, in pari e resistente al calore.
- 5 Il pane potrebbe bruciare, per cui non usare il tostapane sotto o vicino a tende od altri materiali infiammabili, e tenerlo d'occhio mentre è caldo.
- 6 L'area circostante le fenditure di tostatura diventa molto calda: non toccarla!
- 7 Sistemare il cavo d'alimentazione in modo che non penzoli, non ci si possa impigliare o inciampare.
- 8 Non coprire l'apparecchio, e non metterci sopra niente.
- 9 Se il pane s'inceppa, staccare la spina del tostapane, lasciarlo raffreddare e rimuovere il pane con attenzione.
- 10 Non tostare articoli "imburrati", poiché potrebbero incendiarsi.
- 11 Non usare fette di pane lacerate, arricciate o di forma irregolare, poiché potrebbero fare inceppare il tostapane.
- 12 Togliere il filo della spina dalla presa della corrente quando non state usando l'apparecchio.
- 13 Non usare il tostapane senza avere montato e chiuso il vassoio per le briciole.
- 14 Non usate l'apparecchio per usi diversi da quelli per i quali è stato progettato, che vengono descritti in questo manuale di istruzioni.
- 15 Questo apparecchio non deve essere azionato da un timer esterno o da un sistema telecomandato.
- 16 Non mettere in funzione l'apparecchio se è danneggiato o guasto.
- 17 Se il cavo è danneggiato, farlo cambiare dal fabbricante o dal suo agente di servizio, per evitare pericoli.



solo per uso domestico





PRIMA DI USARE L'APPARECCHIO PER LA PRIMA VOLTA

- Impostare sul massimo il livello doratura (6). Usare il tostapane vuoto per condizionare gli elementi nuovi. Si può produrre un certo odore, ma non è da preoccuparsi. Assicurarsi però che la stanza sia ben ventilata.
- Lo scaldapanini è fornito chiuso in posizione piatta. Prima di utilizzarlo, ruotare i piedini di 45° verso l'esterno, in direzione dei manici.

TOSTATURA DEL PANE

- 1 Inserire la spina nella presa di corrente.
 - 2 Ruotare il controllo doratura sul valore desiderato (1 = leggera, 6 = scura).
 - 3 Metta una fetta di pane (con spessore massimo di 25 mm) nella fenditura di tostatura.
 - 4 Premere completamente in giù la leva.
- * Se il tostapane non è collegato alla rete elettrica d'alimentazione però non si blocca.
- 5 Si accende ora la spia  e gli elementi si riscaldano.
 - 6 Appena pronto, il toast salta fuori.

immagini

1 fenditure di tostatura	 congelato	4 vassoio delle briciole
 maggiore sollevamento	 riscaldare	5 scaldapanini
2 leva	 espulsione	6 manico
	3 controllo doratura	7 piedini



MAGGIORE SOLLEVAMENTO

7 Dopo avere tostato articoli piccoli (come ciambelline, focaccine, ecc.) la leva può essere fatta sollevare di più per facilitare la loro rimozione.



ESPULSIONE

8 Per arrestare la tostatura, premere il pulsante .

PANE CONGELATO

- 9 Lasciare il controllo doratura sul valore preferito, introdurre il pane congelato, abbassare la leva e premere il pulsante .
- 10 Si accende ora la spia luminosa  e il tempo di tostatura viene cambiato automaticamente per ottenere lo stesso livello doratura del pane non congelato.

COME RISCALDARE IL TOAST

- 11 Lasciare il controllo doratura sul valore preferito, inserire il toast, abbassare la leva e premere il pulsante .
- 12 S'accende ora la spia luminosa  e il tosto viene soggetto ad un breve periodo di riscaldamento.
- 13 Riscaldare solo i toast normali, non quelli "imburati".

SCALDAPANINI

- 14 Non utilizzate lo scaldapanini per scaldare panini congelati, imburati, ricoperti, ghiacciati o ripieni.
- 15 Posizionate lo scaldapanini sopra al tostapane, con i piedini nelle fenditure.
- 16 Mettete i panini dentro alla scaldapanini.
- 17 Impostate il livello doratura su 1, abbassate quindi la leva.
- 18 Quando la leva salta su, togliere i panini scaldati.
- 19 Non toccate i fili dello scaldapanini – sono molto caldi.
- 20 Rimuovere lo scaldapanini prima di utilizzare il tostapane normalmente.

CURA E MANUTENZIONE

- 21 Staccare la spina del tostapane e lasciarlo raffreddare.
- 22 Passare un panno inumidito sulle superfici esterne dell'apparecchio per pulirlo.
- 23 Rimuovere e vuotare il vassoio delle briciole.
- 24 Pulirlo usando un panno inumidito, asciugarlo e rimetterlo nel tostapane.

PROTEZIONE AMBIENTALE

Per evitare danni all'ambiente e alla salute causati da sostanze pericolose delle parti elettriche ed elettroniche, gli apparecchi contrassegnati da questo simbolo non devono essere smaltiti con i rifiuti indifferenziati, ma recuperati, riutilizzati o riciclati.



Lea las instrucciones y guárdelas en un lugar seguro. Si da el aparato a otro, pase también las instrucciones. Quite todo el embalaje, y guárdelo hasta que sepa que el aparato funciona bien.

SEGURIDAD IMPORTANTE

Siga las precauciones básicas de seguridad, incluyendo:

- 1 Este aparato deberá ser usado por, o bajo la supervisión de un adulto responsable. Use y guarde el aparato fuera del alcance de los niños.
- 2 No ponga el aparato en líquido, no lo use en un cuarto de baño, cercano a agua, o al aire libre.
- 3 Cuando use solamente una parrilla de tostar, no permita que entre algo en la otra, ya que ambas parrillas estarán “encendidas” al bajar el mando de poner el pan abajo. 
- 4 Ponga el tostador sobre su base en una superficie firme, nivelada y resistente al calor.
- 5 El pan puede quemarse. No use el aparato cercano a, o debajo de, las cortinas u otros materiales combustibles y vigílelo mientras está caliente.
- 6 La zona entorno a las ranuras se calienta mucho – ¡no la toque!
- 7 Coloque el cable de manera que no sobresalga, y alguien pueda tropezar en él o engancharlo.
- 8 No cubra el aparato ni ponga nada sobre él.
- 9 Si se atasca el pan, desenchufe el tostador, déjelo enfriar y saque el pan con cuidado. No use nada puntiagudo para hacer esto ya que podría dañar las resistencias.
- 10 No tueste nada con mantequilla, puede incendiarse.
- 11 No use pan roto, curvado o deformado, podría atascar el tostador.
- 12 Cuando no lo use, desenchufe el aparato.
- 13 No use el tostador a menos que la bandeja recogemigas esté correctamente colocada y cerrada.
- 14 No use el aparato para ningún fin distinto a los descritos en estas instrucciones.
- 15 Este aparato no debe ser usado por un temporizador externo o por un sistema de control remoto.
- 16 No use el aparato si está dañado o funciona mal.
- 17 Si el cable está dañado, éste deberá ser cambiado por el fabricante o su agente de servicio, para evitar peligro.

sólo para uso doméstico

ANTES DE USAR POR PRIMERA VEZ

- Ponga el nivel de tostar a lo máximo (6). Haga funcionar el aparato vacío para purgar las resistencias nuevas. Puede que esto huela un poco, pero no es algo que deba preocuparle. Asegúrese de que la estancia esté bien ventilada.
- El calentapanecillos se suministra con los pies doblados hacia dentro. Antes de usarlo, gire los pies hacia fuera en un ángulo de 45°, acercándolos a las asas.

TOSTAR PAN



- 1 Enchufe el aparato a la corriente.
- 2 Mueva el control de tueste a la posición deseada (1 = poco tostada, 6 = muy tostada).
- 3 Ponga el pan en la ranura (con un grosor máximo de 25 mm).
- 4 Apriete el tirador totalmente hacia abajo.
- * No se bloqueará si el tostador no está conectado al suministro eléctrico.
- 5 Se iluminará la luz , y se calentarán las resistencias.
- 6 Cuando esté lista, la tostada subirá.

ELEVACIÓN EXTRA

- 7 Después de tostar trozos pequeños (pan de barra, etc.) se puede elevar un poco más el tirador, para permitir que puedan sacarse con mayor facilidad.

ilustraciones

- 1 ranuras
-  elevación extra
- 2 tirador



-  congelado
-  recalentar
-  expulsar
- 3 control de tueste

- 4 bandeja recogemigas
- 5 calientapanecillos
- 6 asa
- 7 pies



 EXPULSIÓN

8 Para parar de tostar, pulse el botón .

 PAN CONGELADO

- 9 Deje el control de tueste en su posición preferida, ponga el pan congelado, baje el tirador, y entonces apriete el botón .
- 10 Se iluminará la luz , y se alterará automáticamente el tiempo de tostado para ofrecerle el mismo nivel de tostado que se obtiene con el pan sin congelar.

 RECALENTAR TOSTADAS

- 11 Deje el control de tostado en su posición favorita, inserte el pan, baje el tirador del pan, entonces presione el botón .
- 12 La luz  se encenderá, y la tostada recibirá una pequeña ráfaga de calor.
- 13 Recaliente solamente tostadas normales “sin mantequilla”.

 CALIENTAPANECILLOS

- 14 No use el calientapanecillos para calentar bollos congelados, untados con mantequilla, helados o rellenos.
- 15 Coloque el calientapanecillos en la parte superior del tostador, con los pies dentro de las ranuras.
- 16 Coloque los panecillos en la parte superior del calientapanecillos.
- 17 Ajuste el nivel de tostado a 1, entonces baje el tirador.
- 18 Cuando el transportador de pan salte, quite los panecillos calentados.
- 19 No toque los alambres del calentador de panecillos – estarán calientes.
- 20 Quite el calientapanecillos antes de usar el tostador normalmente.

 CUIDADO Y MANTENIMIENTO

- 21 Desenchufe el tostador y déjelo enfriar.
- 22 Limpie las superficies exteriores con un paño húmedo..
- 23 Retire y vacíe la bandeja recogemigas.
- 24 Límpiela con un paño húmedo Séquela y vuélvala a colocar en el tostador.

 PROTECCIÓN MEDIOAMBIENTAL

Para evitar problemas medioambientales y de salud debido a las sustancias peligrosas con que se fabrican los productos eléctricos y electrónicos, los aparatos con este símbolo no se deben desechar junto con el resto de residuos municipales, sino que se deben recuperar, reutilizar o reciclar.



Leia atentamente todas as instruções e guarde-as num local seguro. Se der ou emprestar o aparelho a alguém, entregue também as instruções. Retire todo o material de embalagem, mas guarde-o até verificar que o aparelho funciona.

MEDIDAS DE PRECAUÇÃO IMPORTANTES

Siga as precauções básicas de segurança, incluindo as seguintes:

- 1 Este aparelho só deve ser utilizado por um adulto ou sob a vigilância de um adulto responsável. Utilize e guarde o aparelho fora do alcance das crianças.
- 2 Não mergulhe o aparelho em líquidos, nem o utilize em casas de banho, próximo de água ou ao ar livre. 
- 3 Ao utilizar apenas uma abertura de torrar, não deixe entrar nada na outra abertura uma vez que ambas as aberturas ficam "activas" quando se baixa a alavanca de carro do pão.
- 4 Coloque a torradeira direita numa superfície estável, nivelada e resistente ao calor.
- 5 O pão pode arder. Não utilize este aparelho próximo ou por baixo de cortinas ou outros materiais combustíveis e vigie-o enquanto estiver quente.
- 6 A área em volta das aberturas fica muito quente – não lhes toque!
- 7 Estenda o cabo eléctrico de forma a não ficar suspenso, trilhado ou onde se possa tropeçar.
- 8 Não cubra o aparelho nem coloque seja o que for sobre ele.
- 9 Se o pão ficar preso, desligue a torradeira da tomada, deixe-a arrefecer e depois, cuidadosamente, retire o pão. Não utilize nenhum instrumento afiado para o retirar, já que pode danificar as resistências.
- 10 Não taste alimentos barrados com manteiga, já que esta pode pegar fogo.
- 11 Não utilize pão partido, ondulado ou deformado, já que pode ficar preso na torradeira.
- 12 Desligue o aparelho da tomada quando não o estiver a utilizar.
- 13 Não utilize a torradeira se a bandeja de recolha de migalhas não estiver correctamente colocada e fechada.
- 14 Não utilize este aparelho para quaisquer outros fins que não sejam os descritos nestas instruções.
- 15 Este aparelho não deverá ser posto em funcionamento com um temporizador externo ou com um sistema de comando à distância.
- 16 Não utilize o aparelho se estiver danificado ou se o seu funcionamento for defeituoso.
- 17 Se o cabo eléctrico estiver danificado, o fabricante, o seu agente de assistência técnica ou qualquer profissional devidamente qualificado deverá substituí-lo para se evitarem riscos.

apenas para uso doméstico





ANTES DE UTILIZAR PELA PRIMEIRA VEZ

- Regule o nível de torragem para o máximo (6). Ponha a torradeira a funcionar vazia para curar as resistências novas. Este processo pode provocar um certo cheiro, mas não precisa de se preocupar. Verifique se a sala está bem ventilada.
- O aquecedor de pão é fornecido dobrado. Antes de utilizar rode os pés 45° para fora, em direcção às pegas.

TORRAR PÃO

- 1 Ligue a ficha à tomada eléctrica.
- 2 Rode o comando de torragem para a regulação pretendida (1 = claro, 6 = escuro).
- 3 Coloque o pão na abertura (espessura máxima de 25 mm).
- 4 Pressione completamente para baixo a alavanca do pão.
- ✳ Esta só engata em baixo se a torradeira estiver ligada à electricidade.
- 5 A luz  acende-se e as resistências aquecem-se.
- 6 Quando estiver pronta, a torrada sobe.

esquemas

1 aberturas	 congelado	4 bandeja de recolha de migalhas
 elevação extra	 reaquecer	5 aquecedor de pão
2 alavanca	 expulsar	6 pega
	3 comando de torragem	7 pés



ELEVAÇÃO EXTRA

7 Para retirar mais facilmente alimentos com formatos mais pequenos (como bagels, torradas de baguete, etc.), pode elevar um pouco mais a alavanca.



EXPULSAR

8 Para parar de torrar, carregue no botão .

PÃO CONGELADO

- 9 Deixe o comando de torragem na sua regulação favorita, introduza o pão congelado, baixe a alavanca e carregue no botão .
- 10 A luz  acende-se e o tempo de torragem é automaticamente alterado para proporcionar o mesmo grau de torragem que obtém com o pão não congelado.

REAQUECER TORRADAS

- 11 Deixe o controlo de torragem no seu nível preferido e introduza o pão na torradeira, carregue na alavanca e pressione o botão .
- 12 A luz  acender-se-á e a torrada receberá uma breve onda de calor.
- 13 Só aqueça torradas por barrar, sem manteiga.

AQUECEDOR DE PÃO

- 14 Não use o aquecedor de pão para aquecer pão congelado, barrado ou recheado.
- 15 Coloque o aquecedor de pão em cima da torradeira, com os pés dentro das ranhuras.
- 16 Coloque o pão em cima do aquecedor de pão.
- 17 Regule a torradeira para o nível 1, e empurre a alavanca para baixo.
- 18 Quando a alavanca saltar para cima, retire o pão aquecido.
- 19 Não toque nas partes metálicas do aquecedor de pão. Estarão muito quentes.
- 20 Retire o aquecedor de pão antes de voltar a usar normalmente a torradeira.

CUIDADOS E MANUTENÇÃO

- 21 Desligue a torradeira e deixe-a arrefecer.
- 22 Limpe as superfícies exteriores com um pano húmido.
- 23 Retire e esvazie a bandeja de recolha de migalhas.
- 24 Limpe-a com um pano húmido, seque-a e volte a colocá-la na torradeira.

PROTECÇÃO AMBIENTAL

Para evitar problemas ambientais e de saúde devido a substâncias perigosas contidas em equipamentos eléctricos e electrónicos, os aparelhos com este símbolo não deverá ser misturados com o lixo doméstico e sim recuperados, reutilizados ou reciclados.



Læs brugsanvisningen, og gem den til eventuel senere brug. Hvis du sælger eller forærer apparatet til en anden, skal brugsanvisningen følge med. Tag apparatet ud af emballagen, men gem den, indtil du er sikker på, at apparatet fungerer.

VIGTIGE SIKKERHEDSINSTRUKTIONER

Følg altid de grundlæggende sikkerhedsregler, herunder:

- 1 Apparatet må kun anvendes af eller under opsyn af en ansvarlig voksen. Apparatet skal placeres utilgængeligt for børn, både i brug og under opbevaring.
- 2 Nedsæk ikke apparatet i væske, og undlad at anvende det på badeværelset, i nærheden af vand eller udendørs.
- 3 Når en af brødåbningerne anvendes, kontrollér, at den anden åbning er tom, fordi begge åbninger aktiveres efter at stangen er blevet trukket ned.
- 4 Anbring brødristeren i opretstående stilling på et solidt, plant og varmebestandigt underlag.
- 5 Der kan gå ild i brød. Undlad at anvende apparatet i nærheden af eller direkte under gardiner eller andet brændbart materiale, og hold apparatet under opsyn, når det er varmt.
- 6 Området omkring brødåbningen kan blive meget varmt – pas på hænderne!
- 7 Anbring ledningen, så den ikke hænger ud over en bordkant, og så man ikke kan snuble over den.
- 8 Undlad at tildække apparatet eller anbringe noget oven på det.
- 9 Hvis et stykke brød sætter sig fast, skal du tage stikket ud af stikkontakten, lade brødristeren køle af og derefter forsigtigt fjerne brødet.
- 10 Undlad at riste andre typer smurt brød end toast med fyld, da der ellers kan gå ild i brødet.
- 11 Undlad at anvende brød, som er gået i stykker, bøjet eller deformt, da det kan sætte sig fast i brødristeren.
- 12 Tag apparatets stik ud når det ikke er i brug.
- 13 Undlad at anvende brødristeren, hvis krummebakken ikke er monteret og lukket.
- 14 Anvend ikke apparatet til andre formål end dem, der er beskrevet i denne brugsanvisning.
- 15 Apparatet må ikke betjenes via en ekstern timer eller en fjernbetjening.
- 16 Undlad at anvende apparatet, hvis det er beskadiget eller ikke fungerer korrekt.
- 17 Hvis ledningen er beskadiget, skal den udskiftes af producenten, serviceværkstedet eller en tilsvarende kvalificeret fagmand, så eventuelle skader undgås.



kun til privat brug

FØR APPARATET TAGES I BRUG FØRSTE GANG



- Indstil ristningsgraden til maksimum (6) Lad apparatet være tændt uden at lægge brød i, så de nye varmelegemer hærdes. Der kan forekomme lugt, men det er helt naturligt. Sørg for at lufte godt ud i rummet imens.
- Bolleristeren er foldet sammen ved levering. Før brug drejes fødderne 45° udad mod håndtagene.

RISTNING AF BRØD

- 1 Sæt stikket i stikkontakten.
- 2 Ristningsgraden justeres til den ønskede indstilling (1 = lyst, 6 = mørkt).
- 3 Anbring brødet i brødåbningerne (maksimal tykkelse: 25 mm).
- 4 Tryk stangen ned til bunds.
- * Det er ikke muligt at låse stangen i position medmindre brødristeren er koblet til strømforsyningen.
- 5  lyset tændes og elementerne varmer op.
- 6 Når det er gjort, skubbes brødet op.

tegninger

- 1 brødbåbninger
-  ekstra løft
- 2 stang

-  frosset brød
-  genopvarmning
-  skub op
- 3 ristningsgrad

- 4 krummebakke
- 5 bollerister
- 6 håndtag
- 7 fødder



 **EKSTRA LØFT**

- 7 Efter ristningen af små stykker (bagels, teboller) er det muligt at stangen skal løftes lidt mere op, for at kunne fjerne dem nemmere.



 **SKUB OP**

- 8 Hvis du vil stoppe ristningen helt, skal du trykke på knappen .

 **FROSSET BRØD**

- 9 Efter at have indstillet ristningsgraden til den ønskede værdi, sæt de frosne brødsiver ind i brødristeren, træk stangen ned og tryk på knappen .
- 10 -indikatoren tænder, og ristetiden ændres automatisk, så brødet får samme bruningsgrad, som frisk brød normalt får.

 **GENOPVARMNING AF BRØD**

- 11 Lad ristningsgraden stå på din foretrukne indstilling, læg brødet i, tryk håndtaget ned og tryk på  knappen.
- 12 Symbolet  lyser, og brødet gives en kort opvarmning.
- 13 Kun brød uden smør eller pålæg må genopvarmes.

 **BOLLE RISTER**

- 14 Bolleristeren må ikke bruges til opvarmning af boller der er nedfrosne, smurt, overtrukket, dækket med is eller fyldte.
- 15 Bolleristeren placeres oven på brødristeren, med fødderne ind i åbningerne.
- 16 Bollerne placeres oven på bolleristeren.
- 17 Indstil ristningsgraden til 1 og træk stangen ned.
- 18 Når stangen skubbes op fjernes de varme boller
- 19 Undlad at røre ved bolleristerens ledninger – de er varme.
- 20 Husk at fjerne bolleristeren, før du anvender brødristeren igen på normal måde.

 **PLEJE OG VEDLIGEHOLDELSE**

- 21 Tag brødristeren ud af stikkontakten, og lad den køle af.
- 22 Tør apparatets yderside af med en fugtig klud.
- 23 Tag krummebakken ud, og tøm den.
- 24 Tør den af med en fugtig klud, lad den tørre, og sæt den i brødristeren igen.

 **MILJØBESKYTTELSE**

Elektriske og elektroniske apparater, der er mærket med dette symbol, kan indeholde farlige stoffer, og må ikke bortskaffes med husholdningsaffald, men skal afleveres på en dertil udpeget lokal genbrugsstation for at undgå skade på miljø og menneskers sundhed.



Läs bruksanvisningen och spara den. Om du lämnar vidare apparaten, låt bruksanvisningen följa med. Ta bort allt förpackningsmaterial, men spara det tills du har kontrollerat att apparaten fungerar.

VIKTIGA SKYDDSÅTGÄRDER

Följ allmänna säkerhetsföreskrifter, däribland följande:

- 1 Denna apparat får bara användas av ansvarig vuxen person eller under överinseende av ansvarig vuxen person. Håll apparaten utom räckhåll för barn.
- 2 Lägg inte ned apparaten i vätska, använd den inte i badrum, nära vatten eller utomhus. 
- 3 När bara ett rostningsfack används ska det andra facket vara helt tomt, eftersom båda facken aktiveras när spaken sänks.
- 4 Placera brödrosten upprätt på en stadig, jämn och värmeisolerad yta.
- 5 Bröd kan brinna. Använd därför inte apparaten nära eller under gardiner eller andra brännbara material och håll den under uppsikt så länge den är varm.
- 6 Området runt rostningsfacken blir mycket varmt – rör det inte!
- 7 Se till att sladden inte hänger ned så att man kan snubbla på den eller snärja in sig i den.
- 8 Täck inte över apparaten och lägg inte heller något ovanpå den.
- 9 Om brödet fastnar, dra ur sladden, låt apparaten kallna och ta sedan försiktigt bort brödet.
- 10 Rosta ingenting med smör på – det kan börja brinna.
- 11 Använd inte bröd som är förstört på något sätt, delat eller sönderrivet eftersom det kan blockera brödrosten.
- 12 Dra ur sladden när apparaten inte används.
- 13 Använd inte brödrosten om inte smulbrickan är på plats och stängd.
- 14 Använd inte apparaten för några andra ändamål än sådana som beskrivs i denna bruksanvisning.
- 15 Apparaten får inte användas med hjälp av en extern timer eller något fjärrkontrollsystem.
- 16 Använd inte apparaten om den är skadad eller fungerar dåligt.
- 17 Om sladden är skadad måste den ersättas av tillverkaren, serviceombud eller någon med liknande kompetens för att undvika skaderisker.

endast för hushållsbruk

FÖRE FÖRSTA ANVÄNDNINGEN

- Ställ in maximal rostningsgrad (6). Använd apparaten utan bröd för att härda de nya värmeelementen. Det luktar kanske lite, men det betyder ingenting. Se bara till att rummet är väl ventilerat.
- Bullvärmaren levereras med stöden infällda. Fäll ut dem 45° i riktning mot handtagen före användning.

ROSTA BRÖD



- 1 Sätt stickproppen i vägguttaget.
- 2 Vrid rostningsreglaget till önskat läge (1 = lättrostat, 6 = mörkrostat).
- 3 Lägg bröd i rostningsfacken (brödets tjocklek ska vara högst 25 mm).
- 4 Tryck ned spaken fullständigt.
- * Den kommer inte att stanna nere om inte brödrosten är ansluten till elnätet.
- 5 Lampan  lyser och elementen värms upp.
- 6 När rostningen är klar kommer brödet upp.

EXTRA LYFT

- 7 När man har rostat små bröd (småfranska, tekakor, osv.) kan spaken lyftas ännu en bit upp så att det blir lättare att ta ut brödet.

bilder

- 1 rostningsfack
 extra lyft
 2 spak



-  djupfrost bröd
 återvärma
 utmatning
 3 rostningsreglage

- 4 smulbricka
 5 bullvärmare
 6 handtag
 7 stöd



 UTMATNING

- 8 Tryck på knappen  för att stoppa rostningen.

 DJUPFRYST BRÖD

- 9 Ställ in rostningsreglaget på önskat läge, lägg i det frysta brödet, sänk spaken och tryck sedan på knappen .
- 10 -lampan tänds och rostningstiden kommer att ändras automatiskt för att få samma rostningsgrad som gäller för bröd som inte är fryst.

 ÅTERVÄRMA ROSTAT BRÖD

- 11 Sätt rostningsreglaget på önskad inställning, lägg i brödet, sänk spaken och tryck sedan på -knappen.
- 12 -lampan lyser och det rostade brödet får en kort snabbuppvärmning.
- 13 Återvärm bara bröd utan pålägg eller smör.

 BULLVÄRMARE

- 14 Använd inte bullvärmaren till att värma bullar som är djupfrysta, har smör eller topping eller är fyllda med något.
- 15 Placera bullvärmaren ovanpå brödrosten med stöden inne i rostningsfacken.
- 16 Placera bullarna uppe på bullvärmaren.
- 17 Ställ in rostningsgrad 1 och sänk sedan spaken.
- 18 När spaken lyfts upp kan man ta bullarna.
- 19 Rör inte metalltrådarna på bullvärmaren – de kan vara heta.
- 20 Ta bort bullvärmaren innan brödrosten används på vanligt sätt.

 SKÖTSEL OCH UNDERHÅLL

- 21 Dra ur sladden till brödrosten och låt den kallna.
- 22 Torka av yttersidorna med en fuktig trasa.
- 23 Tag ut och töm smulbrickan.
- 24 Rengör med en fuktig trasa, torka torrt och ställ sedan tillbaka brödrosten.

 MILJÖSKYDD

För att undvika miljö- och hälsoproblem som beror på farliga ämnen i elektriska och elektroniska produkter får inte apparater som är märkta med denna symbol kastas tillsammans med osorterat hushållsavfall utan de ska tillvaratas, återanvändas eller återvinnas.



Les instruksjonene og oppbevar de på et sikkert sted. Hvis du har apparatet på, gå også til instruksjonene. Fjern all emballasje men behold den helt til du vet hvordan apparatet fungerer.

VIKTIG SIKKERHETSPUNKT

Følg sikkerhetsinstruksene, inkludert

- 1 Dette apparatet må kun bli brukt av en eller under kontroll av en responsabel person. Bruk og lagre apparatet utenfor barns rekkevidde.
- 2 Dypp aldri apparatet i væsker, ikke bruk det på badetrom, nær vann eller utendørs.
- 3 Ved bruk av kun en enkel brødristingssprekk, ikke la noe havne i den andre sprekken fordi begge sprekkene vil fungere når brødheisen går ned.
- 4 Ha brødristeren rett opp på en god, flat og varmeherdet overflate.
- 5 Brød kan brenne. Brødristeren må derfor ikke brukes i nærheten eller under gardiner, skap eller annet brennbart materiale og skal holdes under oppsyn.
- 6 Området rundt brødristingssprekkene kan bli veldig varme – ikke rør!
- 7 Sno kablen så den ikke henger og kan gå rundt eller bli fanget.
- 8 Ikke dekk til apparatet eller ha noe på det.
- 9 Hvis brødet sitter fast, trekk ut støpselet fra brødristeren.
- 10 Ikke rist påsmurte skiver, disse kan ta fyr.
- 11 Ikke bruk brettet, krøllet eller misformet brød, det kan skade brødristeren.
- 12 Dra ut kontakten til apparatet når det ikke er i bruk.
- 13 Ikke bruk brødristeren med mindre smulefangeren passer og er lukket.
- 14 Ikke bruk apparatet til andre formål enn det som beskrives i disse instruksene.
- 15 Dette apparatet må ikke fungere med en ekstern timer eller fjernkontrollsystem.
- 16 Ikke bruk apparatet hvis det er skadet eller har mangler.
- 17 Hvis kablen er skadet så må den bli erstattet av fabrikanten, servisekontoret eller andre som er kvalifiserte for å unngå fare.



kun for bruk i hjemmet

FØR FØRSTEGANGSBRUK

- Ha bruningsnivået til maksimum (6). Start opp med et tomt apparat, for å brenne de nye elementene inn. Dette kan lukte litt, men det er ikke noe å bekymre seg for. Forsikre deg om at rommet er godt ventilert.
- Bollevarmeren leveres sammenfoldet flatt. Før bruk, dra bena 45 ° utover, mot håndtakene.

BRØDRISTING

- 1 Stikk kontakten i støpselet.
- 2 Drei bruningskontrollen på ønsket innstilling (1 = lys, 6 = mørk).
- 3 Ha brødet i brødristingssprekkene (maksimumsstykkelse 25 mm).
- 4 Trykk ned brødheisen forsiktig.
- * Den vil ikke låse seg med mindre brødristeren er under strømtilførsel.
- 5 Lyset  vil slå seg på, og elementene vil varme opp.
- 6 Når det er ferdig, vil det ristede brødet sprette opp.

EKSTRAHEIS



- 7 Etter å ha ristet små ting (bagels, flate rundstykker osv.) så kan brødheisen heves enda lengere, for å ta de ut på en enklere måte.

UTKASTING

- 8 For å avslutte risting, trykk  knappen.



tegn

- 1 brødristningssprekker
 ekstra heis
 2 brødheis



-  frossent brød
 varme opp igjen
 utkastning
 3 bruningskontroll

- 4 smulefanger
 5 bollevarmer
 6 håndtak
 7 fotstøtter

 FROSSENT BRØD

- 9 Sett bruningskontrollen på din favorittinnstilling, ha i frossent brød, senk spaken, trykk deretter på knappen .
- 10 Lyset  vil komme på, og ristetiden vil forandre seg automatisk for å samme grad bruning som du får med tint brød.

 OPPVARMING BRØDSKIVE

- 11 Ha bruningskontrollen på din favorittinnstilling, før inn brødet, senk brødheien og trykk på  knappen.
- 12  lyset vil skinne, og brødskiven vil få en kort oppvarming.
- 13 Varm kun slette og usmurte brødskiver.

 BOLLEVARMER

- 14 Ikke bruk bollevarmeren til å varme frosne, påsmurte, tildekkede, isete eller fylte boller.
- 15 Plassér bollevarmeren på toppen av brødristeren, med beinstøttene på innsiden av sprekkene.
- 16 Plassér bollene på toppen av bollevarmeren.
- 17 Ha brunningsnivået på 1, senk deretter brødheisen.
- 18 Når brødheisen spretter opp, fjern de varme bollene.
- 19 Ikke berør trådene til bollevarmeren – de kan være varme.
- 20 Fjern bollevarmeren før brødristeren brukes på normal måte.

 BEHANDLING OG VEDLIKEHOLD

- 21 Trekk ut kontakten fra brødristeren og la den kjøles ned.
- 22 Tørk over alle overflater med en dampet klut.
- 23 Fjern og tøm smulefangeren.
- 24 Tørk over med en dampet klut, tørk og sett den tilbake i brødristeren.

 MILJØBESKYTTELSE

For å unngå miljømessige og helserelevante problemer forbundet til farlige stoffer i elektriske og elektroniske varer, må ikke apparater merket med dette symbolet kastes sammen med vanlig avfall, men gjenvinnes, gjenbrukes eller resirkuleres.



Lue ohjeet ja säilytä niitä varmassa paikassa. Jos annat laitteen toiselle henkilölle, anna ohjeet laitteen mukana. Poista kaikki pakkausmateriaalit, mutta säilytä ne siihen asti, että tiedät laitteen toimivan.



TÄRKEITÄ VAROTOIMIA

Seuraa perusvarotoimia, muun muassa seuraavia ohjeita:

- 1 Tätä laitetta saa käyttää vain vastuullinen aikuinen tai käyttö on tapahduttava tällaisen henkilön valvonnassa. Käytä ja säilytä laitetta poissa lasten ulottuvilta.
- 2 Älä laita laitetta nesteeseen, älä käytä sitä kylpyhuoneessa, veden lähellä tai ulkona.
- 3 Kun käytät vain yhtä paahtoaukkoa, älä päästä mitään putoamaan toiseen aukkoon, sillä molemmat aukot ovat käytössä, kun vipu on alhaalla.
- 4 Aseta laite vakaalla, tasaisella ja kuumuutta kestäväälle alustalle.
- 5 Leipä voi palaa. Älä käytä laitetta verhojen tai muiden syttyvien materiaalin lähellä tai alla ja pidä laitetta silmällä, kun se on kuuma.
- 6 Alue aukkojen ympärillä tulee erittäin kuumaksi - älä koske siihen!
- 7 Vie sähköjohto siten, että se ei roiku eikä siihen voi kompastua tai takertua kiinni.
- 8 Älä peitä laitetta tai laita mitään sen päälle.
- 9 Jos leipä jää kiinni, irrota leivänpaahdin sähköverkosta, anna sen jäähtyä ja ota leipä varovasti pois.
- 10 Älä laita paahtimeen voideltuja tuotteita, ne voivat syttyä palamaan.
- 11 Älä käytä revennyttä, vääntynyttä tai muodotonta leipää, se voi jäädä kiinni leivänpaahtimeen.
- 12 Irrota laite sähkönsyötöstä, kun se ei ole käytössä.
- 13 Älä käytä laitetta, jos murulokero ei ole paikoillaan ja suljettu.
- 14 Älä käytä laitetta muihin kuin tässä käyttöohjeessa kuvattuihin tarkoituksiin.
- 15 Tätä laitetta ei saa käyttää ulkoisen ajastimen tai kaukosäätimen avulla.
- 16 Älä käytä laitetta, jos se on vahingoittunut tai toimii huonosti.
- 17 Jos sähköjohto on vahingoittunut, se pitää antaa valmistajan, tämän huoltopalvelun tai vastaavan pätevyyden omaavan henkilön vaihdettavaksi vaarojen välttämiseksi.



vain kotikäyttöön



ENNEN ENSIMMÄISTÄ KÄYTTÖKERTAA

- Aseta paahtotaso maksimiin (6). Käytä laitetta tyhjänä, jotta uudet elementit puhdistuvat. Se voi aiheuttaa hieman hajua, mutta siitä ei kannata huolestua. Varmista, että huoneessa ilma vaihtuu kunnolla.
- Sämpylälämmittimen toimitetaan litteänä. Käännä ennen käyttöä jalvoja 45° ulospäin kohti kädensijoja.



LEIVÄN PAAHTAMINEN

- 1 Kytke se sähköpistokkeeseen.
- 2 Käännä paahtoasteen valitsin haluttuun asentoon (1 = vaalea, 6 = tumma).
- 3 Laita leipä paahtolokeroihin (maksimipaksuus 25 mm).
- 4 Paina vipu kokonaan alas.
- * Se ei lukitu alas, ellei leivänpaahdin ole kytketty sähkönsyöttöön.
- 5 Valo syttyy ja elementit lämpiävät.
- 6 Kun se on valmis, paahtoleipä ponnahtaa ylös.





YLIMÄÄRÄINEN NOSTO

- 7 Kun paahtat pieniä paloja (bagel-leivät, teeleivät, jne.) vipua voi nostaa enemmän, jotta saat palasen helpommin pois.

piirroset

- 1 paahtoaukot
 ylimääräinen nosto
 2 vipu



-  pakastettu leipä
 uudelleen lämmitys
 nosto
 3 paahtoasteen valitsin

- 4 murulokero
 5 sämpylälämmitin
 6 kädensija
 7 jalat



 NOSTO

- 8 Paahtamisen lopettamiseksi on painettava valitsinta .

 PAKASTETTU LEIPÄ

- 9 Jätä paahtoasteen valitsin omaan suosikkiasemaasi, laita pakastettu leipä paahtimeen, laske vipua ja paina näppäintä .
- 10 Merkkivalo  syttyy ja paahto aika säätyy automaattisesti siten, että saat saman paahtotummuuden kuin tuoreella leivällä.

 PAAHTOLEIVÄN LÄMMITTÄMINEN UUDESTAAN

- 11 Jätä paahtoasteen valitsin suosikkiasemaasi, laita leipä sisään, laske vipu alas ja paina näppäintä .
- 12 Merkkivalo  syttyy ja leipään kohdistuu lyhyt lämmitys aalto.
- 13 Lämmitä vain paljasta voitelematonta paahtoleipää.

 SÄMPYLÄNLÄMMITIN

- 14 Älä käytä sämpylänlämmittintä lämmittämään pakastettuja, voideltuja, päällystettyjä, sokeroituja tai täytettyjä sämpylöitä.
- 15 Aseta sämpylänlämmitin leivänpaahtimen päälle, laita sen jalat aukkojen sisään.
- 16 Laita sämpylät sämpylän lämmittimen päälle.
- 17 Aseta paahtotasoksi 1, laske vipu siten alas.
- 18 Kun vipu ponnahtaa ylös, ota lämmenneet sämpylät pois.
- 19 Älä koske sämpylänlämmittimen johtoihin – ne kuumenevat.
- 20 Ota sämpylänlämmitin pois ennen leivän paahtimen käyttöä normaaliin tapaan.

 HOITO JA HUOLTO

- 21 Irrota leivänpaahtin sähköverkosta ja anna sen jäähtyä.
- 22 Pyyhi pinnat kostealla kankaalla.
- 23 Poista ja tyhjennä murulokero.
- 24 Pyyhi kostealla kankaalla ja laita lokero takaisin leivänpaahtimen.

 YMPÄRISTÖN SUOJELU

Jotta vältettäisiin ympäristölle ja terveydelle koituvat haitat, jotka johtuvat vaarallisista aineista sähkölaitteissa ja elektronisissa laitteissa, tällä symbolilla varustetut laitteet tulee heittää pois erillään lajittelemattomista jätteistä, ne on otettava talteen, käytettävä uudestaan ja kierrätettävä.



Прочитайте и сохраните данные инструкции. Если Вы передаете кому-то устройство, необходимо также прилагать к устройству инструкции. Удалите упаковочный материал, но не выкидывайте его, пока не убедитесь, что устройство работает.

ВАЖНЫЕ МЕРЫ ПРЕДОСТОРОЖНОСТИ

Следуйте основным инструкциям по безопасности, включая следующие:

- 1 Детям разрешено пользоваться устройством только под присмотром взрослых. Используйте и храните прибор в местах недоступных для детей.
- 2 Не погружайте прибор в какую-либо жидкость; не используйте его в ванной комнате, около воды или вне помещений. 
- 3 При использовании одного разъема для тостов, следите, чтобы во второй разъем ничего не попало, так как оба разъема будут рабочими, когда рукоятка для суппорта опущена.
- 4 Установите тостер вертикально на твердую, горизонтальную, термостойкую поверхность.
- 5 Хлеб может подгореть. Не используйте устройство рядом или под занавесками или другими горючими материалами и следите за прибором, когда он горячий.
- 6 Область вокруг разъемов для тостов нагревается очень сильно – не трогайте ее!
- 7 Следите, чтобы шнур не свешивался со стола и не находился на проходе, где об него можно споткнуться или зацепиться за него.
- 8 Не накрывайте прибор и не размещайте ничего на его поверхности.
- 9 Если тост смялся в процессе, отключите тостер, дайте ему остыть и осторожно выньте хлеб.
- 10 Не поджаривайте смазанные маслом изделия, они могут загореться.
- 11 Не используйте разорванный, закрученный или деформированный хлеб, Вы можете заклинить тостер.
- 12 Если прибор не используется, отключайте его от сетевой розетки.
- 13 Не используйте тостер, если поддон для крошек не установлен и не закрыт.
- 14 Используйте прибор только по назначению.
- 15 Прибор не может работать от внешнего таймера или дистанционной системы управления.
- 16 Не используйте прибор, если он поврежден или работает с перебоями.
- 17 Если кабель поврежден, он должен быть заменен производителем, сервисным агентом или другим квалифицированным лицом для предотвращения опасности.

только для бытового использования

ПЕРЕД ПЕРВЫМ ИСПОЛЬЗОВАНИЕМ ПРИБОРА

- Установите уровень поджарки на максимум (6). Включите пустой прибор для приведения в порядок элементов. Может появиться небольшой запах, но волноваться не стоит. Обеспечьте хорошую вентиляцию комнаты.
- Подогреватель булочек поставляется плоским, в сложенном виде. Перед использованием поверните ножку на 45° наружу, по направлению к ручкам.

ПОДЖАРИВАНИЕ ХЛЕБА

- 1 Включите вилку в розетку.
- 2 Установите необходимую степень обжаривания с помощью регулятора (1 = светлая, 6 = темная).
- 3 Положите хлеб в разъем для тостов (максимальная толщина куска 25 мм).
- 4 Нажмите на рычаг вниз до его полного опущения.
- ★ Он не будет заперт, пока тостер не подсоединен к электрическому источнику.
- 5 Загорается индикатор , и нагревательные элементы начинают нагреваться.
- 6 При готовности выталкивается поджаренный тост.

иллюстрации

1 разъемы для тостов

 дополнительный подъем

2 рычаг

 замороженный повторный подогрев извлечение

3 регулятор степени

поджаривания

4 поддон для крошек

5 решетка для подогрева
булочек

6 ручка

7 ножки

 **ДОПОЛНИТЕЛЬНЫЙ ПОДЪЕМ**

7 После поджаривания небольших изделий (бубликов, сдобных пышек и т.д.) рычаги могут быть подняты, чтобы легко их вынуть.

 **ИЗВЛЕЧЕНИЕ**

8 Чтобы остановить поджарку, нажмите клавишу .

 **ЗАМОРОЖЕННЫЙ ХЛЕБ**

9 Оставьте регулятор поджарки на предпочитаемом Вами значении, вставьте замороженный хлеб, опустите рычаг, затем нажмите клавишу .

10 Включится световой индикатор , и время поджаривания автоматически изменится для получения той же степени поджаривания, что и для незамороженного хлеба.

 **ПОВТОРНЫЙ ПОДОГРЕВ ТОСТА**

11 Оставьте регулятор степени поджаривания на предпочитаемом Вами значении, вставьте хлеб, опустите рычаг, затем нажмите клавишу .

12 Включится световой индикатор , и на тост будет направлен кратковременный поток тепла.

13 Повторно подогревайте только ровный кусок, без масла.

 **РЕШЕТКА ДЛЯ ПОДОГРЕВА БУЛОЧЕК**

14 Не используйте решетку для подогрева замороженных булочек, а также намазанных маслом, глазурированных или содержащих начинку.

15 Установите решетку для подогрева булочек сверху на тостер, вставив ее ножки в пазы.

16 Разложите булочки на решетке.

17 Установите уровень поджарки 1 и опустите рычаг.

18 Когда рычаг поднимется, снимите подогретые булочки.

19 Чтобы не обжечься, не прикасайтесь к прутьям решетки.

20 Снимите решетку для использования тостера обычным образом.

 **УХОД И ОБСЛУЖИВАНИЕ**

21 Отключите тостер и дайте ему остыть.

22 Протрите внешнюю поверхность влажной тканью.

23 Снимите поддон и почистите крошки с поддона.

24 Протрите влажной тканью, вытрите и установите его обратно в тостер.

 **ЗАЩИТА ОКРУЖАЮЩЕЙ СРЕДЫ**

Для того чтобы избежать угроз для здоровья и окружающей среды из-за вредных веществ в электрических и электронных товарах, приборы, отмеченные данным символом, должны утилизироваться не как не отсортированные бытовые отходы, а как восстановленные или повторно использованные.



Přetete si pokyny a bezpečně je uskladnete. Pokud spotřebič předáte dále, předejte jej i s pokyny. Sejměte všechny obaly, ale uschovejte je, dokud nebudete mít jistotu, že spotřebič funguje.

DŮLEŽITÁ BEZPEČNOSTNÍ OPATŘENÍ

Dodržujte základní bezpečnostní pokyny, jako jsou:

- 1 Tento spotřebič smí používat jen odpovědná dospělá osoba nebo musí být používán pod jejím dozorem. Spotřebič používejte a uskladněte mimo dosah dětí.
- 2 Neumísťujte spotřebič do kapaliny, nepoužívejte jej v koupelně, u vody ani venku.
- 3 Pokud používáte pouze jeden opékač otvor, nedávejte nic do druhého otvoru, poněvadž oba otvory budou aktivní, když bude držadlo dole.
- 4 Umístěte topinkovač na pevnou, rovnou plochu odolnou vůči teplotě.
- 5 Chléb hoří. Nepoužívejte spotřebič v blízkosti záclon či pod nimi nebo pod jiným hořlavým materiálem a sledujte jej, když je horký.
- 6 Oblast v okolí opékačích otvorů se velmi zahřeje – nedotýkat se!
- 7 Kabel ved'te tak, aby nevisel dolů a nebylo možno přes něj chodit nebo jej zachytit.
- 8 Nezakrývejte spotřebič a nic na něj nestavte.
- 9 Pokud se chléb zasekne, odpojte topinkovač, nechte jej vychladnout a opatrně chléb vyjměte.
- 10 Neopékejte krajíce s máslem, mohly by se vznítit.
- 11 Nepoužívejte potrhaný, zkroutený nebo poškozený chléb, mohl by se v topinkovači zaseknout.
- 12 Když přístroj nepoužíváte, odpojte jej od elektriny.
- 13 Nepoužívejte topinkovač, pokud není přihrádka na drobky nasazená a uzavřená.
- 14 Nepoužívejte spotřebič pro jiný účel, než je uvedeno v těchto pokynech.
- 15 Tento spotřebič nesmí být ovládán externím časovačem nebo systémem dálkového ovládání.
- 16 Nepoužívejte spotřebič, je-li poškozen nebo se objevují poruchy.
- 17 Pokud je poškozený kabel, musí jej vyměnit výrobce, jeho servisní zástupce nebo osoba podobně kvalifikovaná, aby nedošlo k riziku.



jen pro domácí použití

PŘED PRVNÍM POUŽITÍM

- Nastavte úroveň opečení na maximum (6). Použijte spotřebič prázdný, abyste zpracovali nové prvky. Může to nepatrně zapáchat, ale nejde o nic rizikového. Ověřte, zda je místnost správně odvětrávána.
- Ohřívatko housek je dodáváno složené. Před použitím vytočte nožky o 45° ven směrem k držadlům.

OPÉKÁNÍ CHLEBA



- 1 Zasuňte zástrčku do zásuvky.
 - 2 Nastavte ovladač stupně pečení do požadované polohy (1 = světlé, 6 = tmavé).
 - 3 Umístěte krajíce do opékačích otvorů (maximální tloušťka 25 mm).
 - 4 Zatlačte páčku až dolů.
- ✳ Zablokuje se jen tehdy, když je topinkovač připojen k síti.
- 5 Rozsvítí se kontrolka  a přístroj se začne rozehřívat.
 - 6 Až bude topinka hotová, sama vyskočí.

DODATEČNÉ ZVEDNUTÍ

- 7 Po opékání malých kousků (bagety, preclíky, atd.) lze zvednout páčku ještě dále, abyste je mohli snadněji vyjmout.

nákresy

- 1 opékací otvory
 dodatečné zvednutí
 2 páčka



-  mražené pečivo
 znovuzahřátí
 vysunout
 3 ovladač stupně pečení

- 4 přihrádka na drobky
 5 ohřívač housek
 6 držadlo
 7 nožky



 VYSUNOUT

- 8 Opékání ukončíte tlačítkem .

 MRAŽENÝ CHLÉB

- 9 Ponechte ovládání opékání na oblíbeném nastavení, zasuňte zmražený krajíc, spusťte páčku přihrádky na chléb, pak stiskněte tlačítko .
- 10 Rozsvítí se kontrolka , čas opékání se přenastaví automaticky, aby stupeň opečení byl stejný jako u nezmraženého chleba.

 OHŘÍVÁNÍ TOPINEK

- 11 Ovladač stupně pečení ponechte na svém oblíbeném nastavení, vložte chléb, stlačte páčku a stiskněte tlačítko .
- 12 Rozsvítí se kontrolka  a na toast bude působit krátce silný žár.
- 13 Ohřívejte jen nenamazané krajíce.

 OHŘÍVAČ HOUSEK

- 14 Ohřívač housek nepoužívejte pro ohřívání housek, které jsou mražené či namazané máslem, něčím posypané, potřené cukrovou polevou či plněné.
- 15 Usadte ohřívač housek na horní část topinkovače s nožkami zasunutými do otvoru.
- 16 Umístěte housky na horní část ohřívače housek.
- 17 Nastavte úroveň pečení 1 a pak stiskněte páčku.
- 18 Když páčka vyskočí, ohřáté housky sejměte.
- 19 Konstrukce ohřívače housek se nedotýkejte, bude pálit.
- 20 Před běžným použitím topinkovače ohřívač housek zase odstraňte.

 PÉČE A ÚDRŽBA

- 21 Odpojte topinkovač a nechte jej vychladnout.
- 22 Otřete vnější plochy vlhkým hadříkem.
- 23 Vyjměte a vyprázdněte přihrádku na drobky.
- 24 Otřete je vlhkým hadříkem, osušte a pak vraťte do topinkovače.

 OCHRANA ŽIVOTNÍHO PROSTŘEDÍ

Aby nedošlo k ohrožení zdraví a životního prostředí vlivem nebezpečných látek v elektrických a elektronických produktech, nesmějí být spotřebiče označené tímto symbolem likvidovány s netříděným obecním odpadem, ale je nutno je třídít, znovu použít nebo recyklovat.



Prečítajte si pokyny a uschovajte ich na bezpečné miesto. Ak spotrebič odovzdáte ďalej, odovzdajte ho aj s pokynmi. Odstráňte všetky obaly, ale uschovajte ich dovtedy, kým sa neustíte, že spotrebič funguje.

DÔLEŽITÉ BEZPEČNOSTNÉ OPATRENIA

Dodržujte základné bezpečnostné opatrenia, vrátane:

- 1 Tento spotrebič musí byť používaný len pod dohľadom zodpovednej dospeléj osoby. Tento spotrebič používajte a skladujte mimo dosahu detí.
- 2 Spotrebič nevkladajte do kvapaliny, nepoužívajte ho v kúpeľni, pri vode alebo vonku.
- 3 Ak používate len jeden toastovací otvor, dajte pozor, aby sa nič nedostalo do druhého, nakoľko po zatlačení páčky držiača na chleba budú hriať obidva otvory.
- 4 Hriankovač postavte na pevný, vodorovný a tepluvzdorný povrch.
- 5 Chlieb sa môže vznietiť. Nepoužívajte tento spotrebič v blízkosti alebo pod záclonami alebo v blízkosti iných horľavých materiálov a sledujte či nie je príliš horúci.
- 6 Okolie toastovacích otvorov je veľmi horúce – nedotýkajte sa ho!
- 7 Kábel vedzte tak, aby nevisel dolu, aby sa oň nedalo zakopnúť alebo zachytiť.
- 8 Spotrebič neprikrývajte a na jeho vrchnú časť nedávajte žiadne predmety.
- 9 Ak sa chlieb zasekne, vypnite hriankovač, nechajte ho vychladnúť a chlieb opatrne odstráňte.
- 10 Netoastujte "namazané" kúsky chleba, môžu sa vznietiť.
- 11 Nepoužívajte polámaný, skrútený alebo zdeformovaný chlieb, mohli by ste hriankovač upchať.
- 12 Ak prístroj nepoužívate, vytiahnite ho zo zásuvky.
- 13 Nepoužívajte hriankovač, kým nie je táčňa na omrvinky nasadená a uzavretá.
- 14 Spotrebič nepoužívajte na iný účel než na ten, ktorý je popísaný v týchto pokynoch.
- 15 Tento spotrebič nesmie byť ovládaný prostredníctvom externého časového spínača alebo diaľkového ovládania.
- 16 Nepoužívajte tento spotrebič, keď je poškodený alebo má poruchu.
- 17 Ak je prírodný kábel poškodený, musí byť vymenený výrobcom, jeho servisným technikom alebo iným kvalifikovaným odborníkom, aby nedošlo k riziku.



len na domáce použitie

PRED PRVÝM POUŽITÍM

- Nastavte úroveň opečenia na maximum (6). Uvedte do činnosti prázdny spotrebič, čím ošetríte nové prvky. Môže to trochu zapáchať, ale nie je to nič, čoho by ste sa mali obávať. Zabezpečte dobré vetranie miestnosti.
- Nadstavec na ohrievanie žemlí sa dodáva zložený. Pred použitím vytočte nožičky o 45° smerom von k držiaču.

OPEKANIE CHLEBA

- 1 Zasuňte zástrčku do sieťovej zásuvky.
- 2 Nastavte požadovaný stupeň opekania (1 = svetlý, 6 = tmavý).
- 3 Vložte chlieb do toastovacích otvorov (maximálna hrúbka 25 mm).
- 4 Zatlačte páčku držiača na chlieb úplne dole.
- * Páčka zapadne len vtedy, ak je spotrebič pripojený do siete.
- 5 Zsvieti svetielko  a ohrievacie telesá sa zohrejú.
- 6 Keď je hrianka hotová, vyskočí von.

EXTRA ZDVIH

- 7 Po opekaní malých kúskov (židovské pečivo – bagety, lievance, atď.) sa môže páčka držiača chleba zdvihnúť bližšie, aby umožnila ich ľahšie vytiahnutie.

nákresy

1 toastovacie otvory

 extra zdvih

2 páčka držíaka chleba

 mrazený ohriať uvoľniť

3 voľba stupňa opekania



4 táčňa na omrvinky

5 nádstavec na ohrievanie



6 držiak

7 nožička

 UVOĽNIŤ8 Na zastavenie opekania, stlačte tlačítko .** ZMRAZENÝ CHLIEB**

- 9 Nechajte stupeň opekania na Vašom obľúbenom nastavení, vložte zmrazený chlieb, stlačte páčku držíaka chleba, potom stlačte tlačítko .
- 10 Zsvieti svetelná kontrolka  a čas opekania sa automaticky prispôsobí tak, aby sa dosiahol ten istý stupeň opečenia ako pri nezmrazenom chlebe.

 OHRIEVANIE HRIANKY

- 11 Nechajte stupeň opekania na vašom obľúbenom nastavení, vložte chlieb, stlačte páčku a potom stlačte tlačítko .
- 12 Zsvieti svetielko  a hrianka sa krátko ohreje intenzívnou dávkou tepla.
- 13 Len na prihratie plochej, "nenamazanej" hrianky.

 NÁDSTAVEC NA OHRIEVANIE ŽEMĹÍ

- 14 Nepoužívajte nádstavec na ohriatie zmrazených, maslom natretých, obalených, plnených žemlí a žemlí s polevou.
- 15 Položte nádstavec na ohrievanie na hriankovač tak, aby boli nožičky vo vnútri otvorov.
- 16 Žemle položte na nádstavec.
- 17 Nastavte stupeň opekania na 1, potom stlačte páčku smerom dolu.
- 18 Keď páčka vyskočí, pečivo môžete vybrať.
- 19 Nedotýkajte sa konštrukcie nádstavca – bude horúca.
- 20 Pred bežným použitím hriankovača z neho odstráňte nádstavec.

 STAROSTLIVOSŤ A ÚDRŽBA

- 21 Vypnite hriankovač a nechajte ho vychladnúť.
- 22 Vonkajší povrch utrite vlhkou handričkou.
- 23 Vyberte a vyprázdňte táčňu na omrvinky.
- 24 Utrite ju vlhkou handričkou, vysušte a potom ju vráťte do hriankovača.

 OCHRANA ŽIVOTNÉHO PROSTREDIA

Aby nedošlo k ohrozeniu zdravia a životného prostredia vplyvom nebezpečných látok v elektrických a elektronických produktoch, nesmú byť spotrebiče označené týmto symbolom likvidované s netriedeným komunálnym odpadom. Je nutné ich triediť, znova použiť alebo recyklovať.



Zapoznaj się z instrukcją i odłóż w znane Ci miejsce. Jeśli komuś przekażesz urządzenie, załącz także instrukcję. Rozpakuj urządzenie, zachowaj opakowanie w okresie użytkowania urządzenia.

WSKAZÓWKI DOTYCZĄCE BEZPIECZEŃSTWA

Postępuj zgodnie ze wskazówkami dotyczącymi bezpieczeństwa, między innymi:

- 1 Urządzenie może być używane tylko przez osoby dorosłe, lub pod nadzorem osoby dorosłej. Używaj i przechowuj urządzenie poza zasięgiem dzieci.
- 2 Nie zanurzaj urządzenia w płynie, nie używaj go w łazience, w pobliżu wody, ani na zewnątrz budynku.
- 3 Gdy używany jest tylko jeden otwór na pieczywo, niczego nie powinno być w drugim otworze, bo po wciśnięciu dźwigni obydwa otwory są „czynne”.
- 4 Ustaw toster prosto na stabilnej, suchej płaskiej i termoodpornej powierzchni.
- 5 Pieczywo może się zapalić. Nie pozwól, aby podczas używania urządzenie stykało się z zasłonami, lub innymi materiałami łatwopalnymi i nie pozostawiaj bez nadzoru, dopóki nie ostygnie.
- 6 Okolica otworów na pieczywo silnie się rozgrzewa – nie dotykaj!
- 7 Nigdy nie pozwalaj, aby przewód zwisał przez krawędź stołu lub blatu lub mógł zostać zaczepony.
- 8 Nie przykrywaj urządzenia i niczego na nim nie stawiaj.
- 9 W przypadku, kiedy pieczywo utknie w tosterze, wyciągnij wtyczkę z gniazdka sieciowego.
- 10 Nie wkładaj do urządzenia pieczywa posmarowanego, może się zapalić.
- 11 Nie wkładaj w toster zniekształconego pieczywa, może utknąć w tosterze.
- 12 Odłącz urządzenie od sieci, gdy nie jest używane.
- 13 Nie używaj tostera, zanim nie włożysz i zamkniesz tacki na okruszki.
- 14 Nigdy nie używaj urządzenia niezgodnie z jego przeznaczeniem określonym w niniejszej instrukcji.
- 15 Urządzeniem nie można sterować przy pomocy regulatora czasowego, ani też zdalnie.
- 16 Nigdy nie używaj uszkodzonego urządzenia lub jeśli zaczęło wadliwie działać.
- 17 Jeżeli przewód zasilający ulegnie uszkodzeniu, powinien być wymieniony przez specjalistyczny zakład naprawczy w celu uniknięcia zagrożenia.



tylko do użytku domowego

PRZED PIERWSZYM UŻYCIEM

- Ustaw stopień opiekania na maksimum (6). Uruchomić puste urządzenie bez pieczywa, elementy grzejne muszą się wygrzać. Może wystąpić lekki zapach „spaleniźny”. Nie stanowi to żadnego zagrożenia. Upewnij się, że pomieszczenie jest dobrze przewietrzane.
- Użytkownik może używać robota i tarczy w funkcji cięcia/tarcia najdłużej do 2 minut. Inne zastosowania robota są ograniczone do 1½ minuty. Następnie silnik powinien odpocząć przez 2 minuty.

OPIEKANIE PIECZYWA



- 1 Włóż wtyczkę do gniazdka sieciowego.
 - 2 Ustaw regulację opiekania na żądany stopień (1=jasny, 6=ciemny).
 - 3 Włóż pieczywo do otworu (grubość maksymalna kromki 25 mm).
 - 4 Wciśnij dźwignię opiekania do końca.
- ✳ Dźwignia nie dojdzie do końca, jeżeli toster nie jest podłączony do zasilania energią.
- 5 Świeci się lampka  i elementy grzejne się rozgrzewają.
 - 6 Kiedy cykl opiekania się skończy, tosty wyskoczą do góry

rysunki

1 otwory na pieczywo

 dodatkowe podniesienie

2 dźwignia

 pieczywo zamrożone odgrzewanie wyrzuc

3 regulacja opiekania

4 tacka na okruszki

5 podgrzewacz bułeczek

6 uchwyt

7 stopki

 **FUNKCJA DODATKOWEGO PODNIESIENIA**

7 W celu ułatwienia wyjęcia drobnego pieczywa po opieczieniu tostu, dźwignia opiekania może zostać podniesiona powyżej położenia początkowego.

 **WYRZUC**

8 Aby zatrzymać opiekanie, naciśnij przycisk .

 **PIECZYWO ZAMROŻONE**

9 Ustaw regulację opiekania w żądanym położeniu, umieść zamrożone pieczywo w tosterze, opuść dźwignię i naciśnij .

10 Zapali się lampka , czas opiekania zostanie automatycznie skorygowany, aby otrzymać taki sam stopień opiekania, jak dla chleba nie zamrożonego.

 **ODGRZEWANIE TOSTÓW**

11 Pozostaw regulację opiekania w zwykłym położeniu, włóż pieczywo, wciśnij dźwignię i następnie naciśnij przycisk .

12 Zapali się światełko  i tost otrzyma krótkie uderzenie gorąca.

13 Odgrzewać można tylko tosty nieposmarowane masłem.

 **PODGRZEWACZ BUŁECZEK**

14 Nie stosować funkcji podgrzewania bułeczek do opiekania pieczywa zamrożonego, posmarowanego masłem, albo bułeczek z nadzieniem.

15 Nasadź podgrzewacz bułeczek na wierzch tostera, ze stopkami w otworach tostera.

16 Bułeczki ułóż na wierzchu podgrzewacza bułeczek.

17 Nastaw poziom opiekania na 1, potem opuść dźwignię.

18 Gdy dźwignia wyskoczy, zdejmij ogrzane bułeczki.

19 Nie dotykaj drutów podgrzewacza – są gorące.

20 Przed użyciem tostera w zwykłych zastosowaniach, zdejmij podgrzewacz bułeczek.

 **CZYSZCZENIE I KONSERWACJA**

21 Wyciągnij wtyczkę zasilania z gniazdka i pozwól urządzeniu całkowicie ostygnąć.

22 Powierzchnie zewnętrzne czyść jedynie za pomocą miękkiej, wilgotnej szmatki.

23 Wyjmij i opróżnij tackę na okruszki.

24 Wytrzyj ją miękką, wilgotną szmatką i wstaw do tostera.

 **OCHRONA ŚRODOWISKA**

Zużyte urządzenie oddaj do odpowiedniego punktu składowania, gdyż znajdujące się w urządzeniu niebezpieczne składniki elektryczne i elektroniczne mogą być zagrożeniem dla środowiska. Nie wyrzucaj wraz z odpadami komunalnymi.



Pročitajte uputstva i sačuvajte ih na sigurnom mestu. U slučaju ustupanja aparata trećim licima, priložite i ova uputstva za upotrebu. Skinite svu ambalažu, ali je sačuvajte dok ne proverite da li aparat radi.

VAŽNE SIGURNOSNE MERE

Sledite osnovne sigurnosne mere, uključujući sledeće:

- 1 Ovaj aparat je namenjen za upotrebu od strane odraslih odgovornih osoba ili pod njihovim nadzorom. Koristite i čuvajte ovaj aparat van domašaja dece.
- 2 Ne uranjajte aparat u tekućinu, ne koristite ga u kupatilu, blizu vode ili na otvorenom prostoru. 
- 3 Ako koristite jedan prorez za pečenje, nemojte dopustiti da bilo šta upadne u drugi prorez, jer kad se spusti ručica oba proreza se zagrevaju.
- 4 Postavite toster uspravno na čvrstu, ravnu površinu, otpornu na toplotu.
- 5 Hleb može da pregori. Nemojte koristiti aparat blizu ili ispod zavesa ili drugih zapaljivih materijala i nadgledajte ga dok je vruć.
- 6 Izbegavajte dodir s područjem oko proreza za pečenje koje postaju jako vruće.
- 7 Savijte kabl da ne visi preko radne površine kako bi se izbeglo spoticanje ili zaplitanje.
- 8 Nemojte stavljati poklopac ili neki drugi predmet na aparat.
- 9 Ako se hleb zaglavi u tosteru, isključite aparat iz utičnice, ostavite da se ohladi i pažljivo uklonite hleb.
- 10 Nemojte stavljati hleb premazan puterom ili sličnim sastojcima, koji mogu da izazovu požar.
- 11 Ne koristite raskomadane, savijene ili deformisane kriške hleba, jer tako može da se blokira rad tostera.
- 12 Isključite aparat iz utičnice kad ga ne koristite.
- 13 Ne koristite toster ukoliko niste pričvrstili i zatvorili fioku za mrvice.
- 14 Ne koristite aparat u druge svrhe osim onih opisanih u ovom uputstvima.
- 15 Ovaj aparat ne sme biti kontrolisan vanjskim tajmerom ili daljinskim kontrolerom.
- 16 Ne koristite aparat ako je oštećen ili ako ne funkcioniše pravilno.
- 17 Ako je kabl oštećen, mora biti zamenjen od strane proizvođača, njegovog ovlašćenog servisa ili na sličan način kvalifikovane osobe, kako bi se izbegao rizik.

isključivo za kućnu upotrebu

PRE PRVE UPOTREBE

- Postavite stepen zapečenosti na maksimum (6). Vršite ovaj ciklus pečenja bez hleba, da biste pripremili nove grejne elemente na rad. Može se osetiti neprijatan miris, ali to je normalno. Osigurajte dobru ventilaciju prostorije.
- Rešetka za zagrevanje peciva se isporučuje presavijena. Pre upotrebe, okrenite nožice za 45° prema vani, u smeru ručki.

PEČENJE HLEBA

- 1 Priključite utikač u utičnicu.
- 2 Okrenite kontrolu pečenja na odgovarajući stepen (1 = svetlo pečenje, 6 = tamno pečenje).
- 3 Stavite hleb u prorez za pečenje (maksimalna debljina hleba 25 mm).
- 4 Pritisnite ručicu prema dole.
- * Ručica će ostati u donjem položaju samo ako je toster priključen na električnu mrežu.
- 5 Svetlosni indikator  će se uplaiti i grejni elementi će se zagrejati.
- 6 Po završetku, tost će biti izbačen iz proreza.

DODATNO PODIZANJE RUČICE

crteži	zamrznuti hleb	4 fioka za mrvice
1 prorezi za pečenje	podgrevanje	5 rešetka za zagrevanje peciva
dodatno podizanje ručice	izbacivanje	6 držač
2 ručica	3 kontrola pečenja	7 nožica

7 Prilikom pečenja manjih komada (bagel peciva, pogačica, itd.) ručica može biti podignuta i u viši položaj da bi se olakšalo njihovo izvlačenje.

IZBACIVANJE

8 Ako želite da zaustavite pečenje, pritisnite dugme .

ZAMRZNUTI HLEB

- 9 Podesite kontrolu pečenja na Vaš omiljeni stepen, stavite zamrznuti hleb u prorez, spustite ručicu i pritisnite dugme .
- 10 Svetlosni indikator će se upaliti i vreme pečenja će biti automatski podešeno kako biste dobili jednak nivo pečenja kao i kod nezamrznutog hleba.

PODGREVANJE TOSTA

- 11 Podesite kontrolu pečenja na Vaš omiljeni stepen, stavite hleb u prorez, spustite ručicu i pritisnite dugme .
- 12 Svetlosni indikator će se upaliti i tost će dobiti kratkotrajno podgrevanje.
- 13 Podgrevajte samo jednostavan tost, bez premaza.

REŠETKA ZA ZAGREVANJE PECIVA

- 14 Nemojte koristiti rešetku za peciva koja su zamrznuta, premazana puterom, obložena premazom, sleđena ili punjena.
- 15 Postavite rešetku za zagrevanje peciva na gornji deo tostera s nožicama unutar proreza.
- 16 Postavite peciva na rešetku za zagrevanje.
- 17 Postavite stepen zapečenosti na 1 i spustite ručicu.
- 18 Kad se ručica digne, uklonite podgrejana peciva.
- 19 Ne dodirujte rešetku grejača jer je vruća.
- 20 Ako želite da koristite toster za normalne funkcije, uklonite rešetku za zagrevanje.

ČIŠĆENJE I ODRŽAVANJE

- 21 Isključite toster iz utičnice i ostavite da se ohladi.
- 22 Obrišite spoljašnje površine vlažnom tkaninom.
- 23 Izvadite i ispraznite fioku za mrvice.
- 24 Očistite je vlažnom tkaninom, osušite i vratite u toster.

ZAŠTITA ŽIVOTNE SREDINE

Da bi se izbegle štetne posledice na životnu sredinu i zdravlje zbog opasnih supstanci u električnim i elektronskim proizvodima, svi aparati obeleženi ovim simbolom ne smeju se odlagati kao neklasifikovani urbani otpad, već se moraju prikupiti, ponovo upotrebiti ili reciklovati.



Preberite navodila in jih hranite na varnem mestu. Če napravo posredujete drugim, jim dajte tudi navodila. Odstranite vso embalažo, vendar jo shranite, dokler niste prepričani, da naprava deluje.

POMEMBNA VAROVALA

Sledite osnovnim varnostnim ukrepom, vključno z:

- 1 To napravo smejo uporabljati izključno odrasli ali pa morajo odrasli uporabo nadzorovati. Napravo uporabite in hranite zunaj dosega otrok.
- 2 Naprave ne dajajte v katerokoli tekočino, ne uporabljajte je v kopalnici, v bližini vode ali na prostem. 
- 3 Kadar uporabljate le eno odprtino opekača, v drugo ne vstavljajte ničesar, ker se ob spuščanju vzvoda vseeno segreje.
- 4 Opekač postavite pokonci na stabilno vodoravno površino, ki je odporna proti vročini.
- 5 Kruh lahko zagori. Naprave ne uporabljajte v bližini ali pod zavesami ali drugimi vnetljivimi materiali in jo opazujte, dokler je vroča.
- 6 Območje okoli odprtini opekača se močno segreje – ne dotikajte se ga!
- 7 Kabel napeljte tako, da ne visi in da se vanj ni mogoče zatakni ali spotakniti.
- 8 Naprave ne pokrivajte in nanjo ne dajajte drugih predmetov.
- 9 Če se kruh zatakne, opekač odklopite, počakajte, da se ohladi, in previdno odstranite kruh.
- 10 Ne pecite namazanih stvari, saj se lahko vnamejo.
- 11 Ne uporabljajte strganega, ukrivljenega ali deformiranega kruha, saj se lahko zatakne v opekaču.
- 12 Ko naprave ne uporabljate, jo odklopite.
- 13 Opekača ne uporabljajte, če pladenj za drobtine ni nameščen in zaprt.
- 14 Naprave ne uporabljajte za ničesar drugega kot za namene, ki so opisani v teh navodilih.
- 15 Te naprave ne smete upravljati z zunanjim časovnikom ali sistemom za daljinsko upravljanje.
- 16 Naprave ne upravljajte, če je poškodovana ali če ne deluje pravilno.
- 17 Če je kabel poškodovan, ga mora zamenjati proizvajalec, njegov servisni zastopnik ali kdo s podobnimi pooblastili, da se prepreči tveganje.

samo za gospodinjsko uporabo

PRED PRVO UPORABO

- Stopnjo zapečenosti nastavite na največjo vrednost (6). Napravo pustite obratovati prazno, da utečete nove grelnike. Pri tem se lahko pojavi neprijeten vonj, vendar naj vas to ne skrbi. Poskrbite, da je soba dobro prezračena.
- Grelnik žemljic je ob dobavi zložen. Pred uporabo zavrtite noge za 45° navzven proti ročajem.

POPEČENJE KRUHA



- 1 Vtič vstavite v električno vtičnico.
- 2 Nastavite zeleno stopnjo zapečenosti (1 = svetlo, 6 = temno).
- 3 Kruh postavite v odprtino opekača (največja debelina je 25 mm).
- 4 Vzvod potisnite do konca navzdol.
- * Vzvod se ne zatakne, če opekač ni priključen na električno energijo.
- 5 Lučka  se vključi in grelniki se segrejejo.
- 6 Ko je popečen kruh končan, izskoči.

DODATNO DVIGOVANJE

- 7 Po popečenju manjših kosov (peciva itd.) lahko vzvod dodatno dvignete, da jih boste lažje odstranili.

risbe

- 1 odprtine opekača
 dodatno dvigovanje
 2 ročica



-  zamrznjen kruh
 pogrevanje
 izmet
 3 nastavitvev zapečenosti

- 4 pladenj za drobtine
 5 segrevanje štručk
 6 ročaj
 7 noge



 IZMET

- 8 Za ustavitev pečenja pritisnite gumb .

 ZAMRZNJEN KRUH

- 9 Nastavitvev zapečenosti pustite na najljubši stopnji, vstavite zamrznjen kruh, potisnite vzvod navzdol in se dotaknite gumba .
- 10 Zasveti lučka , čas popečenja pa se samodejno spremeni tako, da bo kruh zapečen enako, kot če ne bi bil zamrznjen.

 POGREVANJE POPEČENEGA KRUHA

- 11 Nastavitvev zapečenosti pustite na najljubši stopnji, vstavite kruh, potisnite vzvod navzdol in se dotaknite gumba .
- 12 Lučka  se vključi, popečen kruh pa se bo za kratek čas močno segrel.
- 13 Pogrevajte samo čist popečen kruh brez namazov.

 SEGREVANJE ŠTRUČK

- 14 Segrevanja štručk ne uporabljajte za segrevanje zamrznjenih, namazanih, prelitih ali polnjenih štručk.
- 15 Napravo za segrevanje štručk postavite na opekač z nogami v odprtinah.
- 16 Štručke postavite na vrh naprave za segrevanje štručk.
- 17 Stopnjo zapečenosti nastavite na 1, nato potisnite vzvod navzdol.
- 18 Ko se vzvod dvigne, odstranite segrete štručke.
- 19 Ne dotikajte se žic naprave za gretje štručk, saj so vroče.
- 20 Pred običajno uporabo opekača odstranite napravi za segrevanje štručk.

 NEGA IN VZDRŽEVANJE

- 21 Odklopite opekač in pustite, da se ohladi.
- 22 Zunanje površine obrišite z vlažno krpo.
- 23 Odstranite in izpraznite pladenj za drobtine.
- 24 Obrišite ga z vlažno krpo, potem pa ga znova vstavite v opekač.

 ZAŠČITA OKOLJA

V izogib onesnaževanju okolja in ogrožanju zdravja zaradi nevarnih snovi v električnih ter elektronskih napravah naprave s to oznako ni dovoljeno zavreči med nesortirane odpadke. Namesto tega jih je treba oddati na zbirno mesto, znova uporabiti ali reciklirati.



Διαβάστε τις οδηγίες και κρατήστε τις σε ασφαλές μέρος. Εάν δώσετε τη συσκευή σε άλλο χρήστη, δώστε μαζί και τις οδηγίες. Αφαιρέστε όλα τα υλικά συσκευασίας, αλλά διατηρήστε τα μέχρι να βεβαιωθείτε ότι η συσκευή λειτουργεί.

ΣΗΜΑΝΤΙΚΑ ΜΕΤΡΑ ΑΣΦΑΛΕΙΑΣ

Τηρείτε τα βασικά μέτρα ασφάλειας, συμπεριλαμβανομένων των παρακάτω:

- 1 Η συσκευή πρέπει να χρησιμοποιείται αποκλειστικά από ή υπό την επίβλεψη υπεύθυνου ενήλικου. Να χρησιμοποιείτε και να αποθηκεύετε τη συσκευή μακριά από παιδιά.
- 2 Μην τοποθετείτε τη συσκευή σε υγρό, μην τη χρησιμοποιείτε στο μπάνιο, κοντά σε νερό ή σε εξωτερικό χώρο.
- 3 Όταν χρησιμοποιείτε μία σχισμή φρυγανίσματος, μην αφήνετε τίποτα να εισέλθει στην άλλη σχισμή, διότι και οι δύο σχισμές θα είναι ενεργές όταν χαμηλώσει ο μοχλός.
- 4 Τοποθετήστε τη φρυγανιέρα όρθια σε σταθερή, πυράντοχη επιφάνεια.
- 5 Το ψωμί ενδέχεται να καεί. Μη χρησιμοποιείτε τη συσκευή κοντά ή κάτω από κουρτίνες ή άλλα εύφλεκτα υλικά και παρακολουθείτε τη όσο είναι ακόμα θερμή.
- 6 Η περιοχή γύρω από τις σχισμές φρυγανίσματος αναπτύσσει υψηλές θερμοκρασίες – μην αγγίζετε!
- 7 Τοποθετήστε το καλώδιο έτσι ώστε να μην κρέμεται και να μην μπορεί να μπερδευτεί ή να πιαστεί στα πόδια σας.
- 8 Μην καλύπτετε τη συσκευή ή τοποθετείτε τίποτα πάνω σε αυτή.
- 9 Εάν το ψωμί σφηνώσει αποσυνδέστε τη φρυγανιέρα από την πρίζα, αφήστε την να κρυώσει και απομακρύνετε προσεκτικά το ψωμί.
- 10 Μη φρυγανίζετε βουτυρωμένα αντικείμενα, μπορεί να πιάσουν φωτιά.
- 11 Μη χρησιμοποιείτε κομμένο, καμπυλωμένο ή παραμορφωμένο ψωμί, μπορεί να σφηνώσει στη φρυγανιέρα.
- 12 Να αποσυνδέετε τη συσκευή από το ρεύμα όταν δεν τη χρησιμοποιείτε.
- 13 Μη χρησιμοποιείτε τη φρυγανιέρα εάν ο δίσκος για ψίχουλα δεν είναι τοποθετημένος και κλειστός.
- 14 Μη χρησιμοποιείτε τη συσκευή για οποιονδήποτε σκοπό πέραν αυτού που περιγράφεται στις παρούσες οδηγίες.
- 15 Αυτή η συσκευή δεν πρέπει να λειτουργεί με εξωτερικό χρονοδιακόπτη ή σύστημα τηλεχειρισμού.
- 16 Μη χρησιμοποιείτε τη συσκευή εάν είναι φθαρμένη ή παρουσιάζει δυσλειτουργίες.
- 17 Εάν το καλώδιο είναι φθαρμένο, πρέπει να αντικατασταθεί από τον κατασκευαστή, τον αντιπρόσωπό του ή κάποιο εξουσιοδοτημένο πρόσωπο προς αποφυγή κινδύνων.



αποκλειστικά για οικιακή χρήση



ΠΡΙΝ ΑΠΟ ΤΗΝ ΠΡΩΤΗ ΧΡΗΣΗ



- Ρυθμίστε το επίπεδο φρυγανίσματος στο μέγιστο (6). Αφήστε τη συσκευή να λειτουργήσει κενή ώστε να "στρώσουν" τα νέα στοιχεία. Μπορεί να υπάρξει κάποια μυρωδιά, αλλά δεν είναι κάτι ανησυχητικό. Βεβαιωθείτε ότι το δωμάτιο αερίζεται καλά.
- Το εξάρτημα θέρμανσης για ψωμάκια παραδίδεται διπλωμένο σε επίπεδη θέση. Πριν από τη χρήση, ανοίξτε τα ποδαράκια κατά 45° προς τα έξω για να προσεγγίσουν τις χειρολαβές.

ΦΡΥΓΑΝΙΣΜΑ ΨΩΜΙΟΥ

- 1 Συνδέστε το φιν με την πρίζα ρεύματος.
 - 2 Ρυθμίστε το επίπεδο φρυγανίσματος στην απαιτούμενη θέση (1 = ελαφρύ ψήσιμο, 6 = μέγιστο ψήσιμο).
 - 3 Τοποθετήστε ψωμί στη σχισμή φρυγανίσματος (μέγιστο πάχος 25 mm).
 - 4 Πιέστε πλήρως κάτω το μοχλό.
- * Εάν η φρυγανιέρα δεν είναι συνδεδεμένη στο ρεύμα, δεν πρόκειται να κλειδώσει κάτω.

σχέδια

- 1 σχισμές φρυγανίσματος
-  1 επιπλέον ανύψωση
- 2 μοχλός
-  κατεψυγμένο ψωμί

-  αναθέρμανση
-  εκτίναξη
- 3 επίπεδο φρυγανίσματος
- 4 δίσκος για ψίχουλα
- 5 εξάρτημα θέρμανσης για

- ψωμάκια
- 6 χειρολαβή
- 7 ποδαράκια

- 5 Θα ανάψει η λυχνία  και θα ζεσταθούν τα στοιχεία.
- 6 Όταν ολοκληρωθεί το φρυγάνισμα, το ψωμί θα ανέβει προς τα πάνω.



 **ΕΠΙΠΛΕΟΝ ΑΝΎΨΩΣΗ**

- 7 Κατά το φρυγάνισμα μικρών αντικειμένων (κουλούρια, κέικ, κ.λπ.) ο μοχλός ανυψώνεται κι άλλο ώστε να απομακρύνονται ευκολότερα.



 **ΕΚΤΙΝΑΞΗ**

- 8 Για να διακόψετε το φρυγάνισμα, πατήστε το κουμπί .

 **ΚΑΤΕΨΥΓΜΕΝΟ ΨΩΜΙ**

- 9 Αφήστε το επίπεδο φρυγανίσματος στην αγαπημένη σας ρύθμιση, εισαγάγετε το κατεψυγμένο ψωμί, κατεβάστε το μοχλό και στη συνέχεια πατήστε το κουμπί .
- 10 Η λυχνία  ανάβει και ο χρόνος φρυγανίσματος αλλάζει αυτομάτως ώστε να έχετε το ίδιο επίπεδο φρυγανίσματος όπως και με το νωπό ψωμί.

 **ΑΝΑΘΕΡΜΑΝΣΗ ΦΡΥΓΑΝΙΩΝ**

- 11 Αφήστε το επίπεδο φρυγανίσματος στην αγαπημένη σας ρύθμιση, εισαγάγετε το ψωμί, κατεβάστε τον μοχλό και στη συνέχεια πατήστε το κουμπί .
- 12 Ανάβει η λυχνία  και το ψωμί ζεσταίνεται στιγμιαία.
- 13 Να αναθερμαίνετε μόνο απλό ψωμί χωρίς βούτυρο.

 **ΕΞΑΡΤΗΜΑ ΘΕΡΜΑΝΣΗΣ ΓΙΑ ΨΩΜΑΚΙΑ**

- 14 Μη χρησιμοποιείτε το εξάρτημα για να θερμάνετε κατεψυγμένα, βουτυρωμένα ψωμάκια ή με επικάλυψη ή γέμιση.
- 15 Τοποθετήστε το εξάρτημα για ψωμάκια στο πάνω μέρος της φρυγανιέρας με τα σκέλη μέσα στις σχισμές.
- 16 Τοποθετήστε τα ψωμάκια στο πάνω μέρος του εξαρτήματος.
- 17 Ρυθμίστε το επίπεδο φρυγανίσματος 1 και στη συνέχεια κατεβάστε το μοχλό.
- 18 Όταν ο μοχλός αναπηδήσει απομακρύνετε τα ζεσταμένα ψωμάκια.
- 19 Μην αγγίζετε τα σύρματα του εξαρτήματος – είναι καυτά.
- 20 Αφαιρέστε το εξάρτημα πριν χρησιμοποιήσετε τη φρυγανιέρα κανονικά.

 **ΦΡΟΝΤΙΔΑ ΚΑΙ ΣΥΝΤΗΡΗΣΗ**

- 21 Αποσυνδέστε τη φρυγανιέρα από την πρίζα και αφήστε τη να κρυώσει.
- 22 Σκουπίστε τις εξωτερικές επιφάνειες με ένα υγρό πανί.
- 23 Αφαιρέστε και αδειάστε το δίσκο για ψίχουλα.
- 24 Σκουπίστε το με υγρό πανί, στεγνώστε το και στη συνέχεια επανατοποθετήστε το στη φρυγανιέρα.

 **ΠΡΟΣΤΑΣΙΑ ΤΟΥ ΠΕΡΙΒΑΛΛΟΝΤΟΣ**

Προς αποφυγή περιβαλλοντικών προβλημάτων και προβλημάτων υγείας λόγω επικίνδυνων ουσιών από ηλεκτρικές και ηλεκτρονικές συσκευές, οι συσκευές με αυτό το σύμβολο δεν θα πρέπει να απορρίπτονται με τα λοιπά οικιακά απορρίμματα, αλλά να ανακτώνται, να επαναχρησιμοποιούνται ή να ανακυκλώνονται.



Olvassa el az utasításokat és tartsa azokat biztos helyen. Ha továbbadja valakinek a készüléket, adja oda az utasításokat is. Vegye le az összes csomagolást, de tartsa meg addig, míg meg nem bizonyosodott arról, hogy a készülék működik.

FONTOS ÓVINTÉZKEDÉSEK

Kövesse az alábbi alapvető biztonsági óvintézkedéseket:

- 1 Ezt a készüléket csak egy felelős felnőtt használhatja vagy annak felügyelete mellett használható. A készüléket gyermekek által el nem érhető helyen használja és tárolja.
- 2 Ne tegye a készüléket folyadékba, ne használja fürdőszobában, víz közelében vagy a szabadban. 
- 3 Ha csak egy pirító nyílást használ, ügyeljen arra, hogy semmi se essen bele a másik nyílásba, mivel mindkét nyílás aktív, amikor a kart leengedi.
- 4 Állítsa a kenyérpirítót egy szilárd, sík, hőálló felületre.
- 5 A kenyér megéghet. Ne használja a készüléket függönyök vagy más gyúlékony anyag alatt vagy közelében, és tartsa szemmel, amikor forró.
- 6 A pirító nyílások körüli területe nagyon felforrósodik – ne érjen hozzá!
- 7 Úgy helyezze el a kábelt, hogy az ne lógjon le, ne lehessen benne elesni vagy beleakadni.
- 8 Ne fedje le a készüléket és ne tegyen rá semmit.
- 9 Ha a kenyér beszorul, húzza ki a konnektorból a pirítót, hagyja lehűlni, majd óvatosan vegye ki a kenyeret.
- 10 Ne pirítson vajazott dolgokat, mert meggyulladhatnak.
- 11 Ne használjon szakadt, összezsavarodott vagy deformálódott kenyeret, ami beleszorulhat a pirítóba.
- 12 Húzza ki a készüléket, amikor nem használja.
- 13 Csak akkor használja a pirítót, ha a morzsa tálca a helyén van és be van csukva.
- 14 A készüléket az utasításokban leírtakon kívül más célra ne használja.
- 15 A készüléket nem szabad külső időzítővel és távirányító rendszerrel működtetni.
- 16 Ne működtesse a készüléket, ha az megrongálódott vagy hibásan működik.
- 17 Ha a kábel megrongálódott, ki kell cseréltetni a gyártóval, egy szerviz munkatársával vagy egy hasonlóan szakképzett személlyel, hogy elkerülje a veszélyeket.

csak háztartási használatra

AZ ELSŐ HASZNÁLAT ELŐTT

- Állítsa be a maximális pirító fokozatot (6). Működtesse üresen a készüléket, hogy az új alkatrészeket bejárassa. Lehet, hogy egy kis szagot érez, de emiatt nem kell aggódnia. Gondoskodjon a helyiség megfelelő szellőzéséről.
- A zsemlemelegítő laposra összehajtva kerül kiszállításra. Használat előtt 45°-ban kifelé hajtja ki a lábakat a fogantyúk irányába.

KENYÉRPIRÍTÁS



- 1 Tegye be a dugót a csatlakozó aljzatba.
 - 2 Fordítsa a pirítás-szabályozót a megfelelő fokozatra (1 = világos, 6 = sötét).
 - 3 Tegye be a (maximum 25 mm vastag) kenyeret a pirító nyílásba.
 - 4 Nyomja le teljesen a kart.
- ✳ Csak akkor záródik le, ha a pirítóst áram alá helyezték.
- 5 A  jelzőfény kigyullad és a fűtőszálak felmelegednek.
 - 6 Amikor kész, a pirítós felemelkedik.

EXTRA KIEMELÉS

- 7 Kis dolgok (édes sütemény, teasütemény, stb.) pirítása után a kart magasabbra is lehet emelni, hogy könnyebben kivehesse őket.

rajzok

- 1 pirító nyílások
 extra kiemelés
 2 kar



-  fagyasztott kenyér
 újramelegítés
 kidobás
 3 pirítás-szabályozó

- 4 morzsa tálca
 5 zsemlemelegítő
 6 fogantyú
 7 lábak



 KIDOBÁS

8 Nyomja meg a  gombot a pirítás leállításához.

 FAGYASZTOTT KENYÉR

- 9 Hagyja a pirítás szabályozót a kedvenc fokozatán, tegye be a fagyasztott kenyeret, engedje le a kart, azután érintse meg a -t.
 10 A  fény kigyullad, és a pirítási idő automatikusan módosul, hogy ugyanolyan fokú pirítást érjen el, mint a nem fagyasztott kenyér esetében.

 PIRÍTÓS ÚJRAMELEGÍTÉSE

- 11 Hagyja a pirítás-szabályozót a kedvenc fokozatán, tegye be a kenyeret, engedje le a kart, majd nyomja meg az  gombot.
 12 Az  lámpa kigyullad és a pirítóst rövid ideig nagy hő éri.
 13 Csak sima, vajzatlan pirítóst melegítsen újra.

 ZSEMLEMELEGÍTŐ

- 14 Ne használja a zsemlemelegítőt fagyasztott, vajas, bevont, mázas vagy töltött zsemlék melegítésére.
 15 Tegye a zsemlemelegítőt a pirító tetejére, úgy, hogy a lábak a nyílásokba kerüljenek.
 16 Tegye a zsemléket a zsemlemelegítő tetejére.
 17 Állítsa az 1-es pirító fokozatra, majd engedje le a kart.
 18 Amikor a kar felemelkedik, vegye ki a felmelegített zsemléket.
 19 Ne érjen a zsemlemelegítő rácsaihoz, mert azok forrók.
 20 Vegye ki a zsemlemelegítőt, mielőtt a pirítóst rendesen használná.

 ÁPOLÁS ÉS KARBANTARTÁS

- 21 Húzza ki a pirítóst és hagyja lehűlni.
 22 Tisztítsa meg a külső felületeket egy nedves ronggyal.
 23 Vegye le és ürítse ki a morzsa tálcát.
 24 Egy nedves ronggyal törölje le, szárítsa meg, azután tegye vissza a pirítóba.

 KÖRNYEZETVÉDELEM

Hogy elkerülje az elektromos és elektronikus termékekben levő veszélyes anyagok által okozott környezeti és egészségügyi problémákat, az ilyen jellel jelölt készülékeket nem szabad a szét nem válogatott városi szemétkébe tenni, hanem össze kell gyűjteni, újra fel kell dolgozni és újra kell hasznosítani.



Kullanma talimatlarını okuyun ve saklayın. Cihazı bir başka kişiye vererseniz, talimatları da iletin. Tüm ambalajı çıkarın, ancak cihazın doğru şekilde çalıştığından emin olana dek ambalajı muhafaza edin

ÖNEMLİ GÜVENLİK KURALLARI

Aşağıdakiler dahil, tüm temel güvenlik önlemlerini izleyin:

- 1 Bu cihaz sadece sorumlu bir yetişkin tarafından veya onun gözetimi altında kullanılmalıdır. Cihazı, çocukların erişemeyeceği konumlarda kullanın ve saklayın.
- 2 Cihazı sıvıya daldırmayın; banyoda, su yakınında veya dış mekanlarda kullanmayın.
- 3 Çalıştırma kolu aşağı bastırıldığında her iki kızartma bölmesi de "aktif" hale geçeceğinden, tek bir kızartma bölmesini kullanırken diğer bölmeye bir şey girmemesine dikkat edin.
- 4 Ekmek kızartma makinesini sağlam, düz, ısı geçirmez bir zemin üzerine, dik konumda oturtun.
- 5 Ekmeğiniz herhangi bir nedenle alev alabilir. Cihazı, perde veya diğer yanabilir materyallerin yakınında veya altında kullanmayın ve cihaz sıcak durumda iken kontrol altında tutun.
- 6 Ekmek kızartma bölmelerini çevreyelen alan çok ısınır; dokunmayın!
- 7 Elektrik kablosunu herhangi bir cismin üzerinden sarkmayacak ve takılma veya tökezlenmeye izin vermeyecek şekilde yönlendirin.
- 8 Cihazın üzerini örtmeyin veya üzerine herhangi bir şey yerleştirmeyin.
- 9 Ekmek sıkıştığı takdirde, ekmek kızartma makinesinin fişini prizden çekin, soğumasını bekleyin ve ekmeği dikkatle çıkarın.
- 10 Üzerine yağ, reçel, bal, vb. gıda maddeleri sürülmüş ekmekleri kızartmayın, alev alabilirler.
- 11 Bölünmüş, kıvrılmış veya şekli bozulmuş ekmek parçalarını kullanmayın, cihazın içinde sıkışabilirler.
- 12 Kullanılmadığı zamanlarda cihazın fişini prizden çıkarın.
- 13 Ekmek kızartma makinesini, kırıntı tepsisi yerine takılı ve kapalı konumda olmadıkça kullanmayın.
- 14 Cihazı, bu talimatlarda belirtilenler dışında bir amaçla kullanmayın.
- 15 Cihaz, harici bir zamanlayıcı veya uzaktan kumanda sistemiyle çalıştırılmamalıdır.
- 16 Hasarlı veya arızalı cihazları çalıştırmayın.
- 17 Hasarlı elektrik kabloları, güvenlik açısından sadece üretici, üreticinin yetkili servisleri veya benzer niteliklere sahip kişiler tarafından değiştirilmelidir.



sadece ev içi kullanım

İLK KULLANIMDAN ÖNCE



- Kızartma seviyesini maksimuma ayarlayın (6). Parçalarını dayanıklı kılmak için cihazı ilk olarak içi boş durumda çalıştırın. İlk çalıştırmada biraz koku olabilir, endişelenmeyin. Cihazın çalıştırıldığı alanı iyice havalandırın.
- Çörek ısıtıcı ayakları katlanmış, düz halde temin edilir. Kullanmadan önce ayakları 45° dışarı, saplara doğru döndürün.

EKMEK KIZARTMA

- 1 Cihazın fişini, elektrik prizine takın.
- 2 Kızartma kumandasını istediğiniz ayara getirin (1 = hafif, 6 = kuvvetli).
- 3 Ekmeği, kızartma bölmesine yerleştirin (maksimum kalınlık 25 mm).
- 4 Çalıştırma kolunu aşağıya doğru bastırın.
- * Cihaz elektriğe bağlı olmadığı sürece kol, aşağı konumda kilitlenmeyecektir.
- 5  lambası yanacak ve ısıtma elemanları ısınmaya başlayacaktır.
- 6 Ekmek, kızardığında yukarı çıkacaktır.

çizimler

- 1 kızartma bölmeleri
 ekstra kaldırma
 2 çalıştırma kolu

-  dondurulmuş ekme
 yeniden ısıtma
 çıkarma
 3 kızartma kontrolü

- 4 kırıntı tepsisi
 5 çörek ısıtıcı
 6 sap
 7 ayaklar



 EKSTRA KALDIRMA

- 7 Ufak yiyecekleri (küçük ekme dilimleri, vb.) kızarttıktan sonra daha kolay çıkarabilmek için, çalıştırma kolu daha da yukarı kaldırılabilir.



 ÇIKARMA

- 8 Kızartmayı durdurmak için  düğmesine basın.

 DONDURULMUŞ EKMEKLER

- 9 Kızartma kumandasını istediğiniz ayarda bırakın, donmuş ekmeği bölmeye yerleştirin, çalıştırma kolunu aşağıya doğru bastırın, ardından  düğmesine dokununuz.
 10  lambası yanacak ve kızartma süresi, dondurulmamış ekmele aynı kızartma düzeyini sağlamak üzere otomatik olarak değişecektir.

 TEKRAR ISITMA

- 11 Kızartma kumandasını dilediğiniz ayara getirin, ekmeği yerleştirin, çalıştırma kolunu aşağı doğru bastırın ve ardından  düğmesine basın.
 12  lambası yanacak ve ekme dilimine kısa süreli, ani bir ısı dalgası verilecektir.
 13 Sadece sade, "üzerine herhangi bir gıda sürülmemiş" ekme dilimlerini ısıtın.

 ÇÖREK ISITICI

- 14 Çörek ısıtıcıyı dondurulmuş, üzerine yağ, reçel, vb. sürülmüş, üzeri krema, vb. ile kaplanmış, buzlu veya içi peynir, reçel, vb. ile doldurulmuş çörek, kurabiye, vb. yiyecekleri ısıtmak için kullanmayın.
 15 Çörek ısıtıcıyı, ayakları bölmelerin içinde kalacak şekilde, ekme kızartma makinesinin üzerine yerleştirin.
 16 Çörekleri, çörek ısıtıcının üzerine yerleştirin.
 17 Kızartma seviyesini 1'e getirin ve çalıştırma kolunu aşağı indirin.
 18 Çalıştırma kolu yukarı fırladığında, ısınan çörekleri alabilirsiniz.
 19 Çörek ısıtıcının tellerine dokunmayın, sıcaktır.
 20 Çörek ısıtıcıyı, ekme kızartma makinesini normal şekilde kullanmaya başlamadan önce çıkarın.

 TEMİZLİK VE BAKIM

- 21 Ekme kızartma makinesini prizden çekin ve soğumasını bekleyin.
 22 Cihazın dış yüzeyini nemli bir bezle silin.
 23 Kırıntı tepsisini çıkarın ve boşaltın.
 24 Tepsiyi nemli bir bezle silin, kurulayın ve cihaz içindeki yerine takın.

 ÇEVRE KORUMA

Elektrikli ve elektronik cihazlardaki tehlikeli maddelerin neden olduğu çevre ve sağlık sorunlarını önlemek amacıyla bu simge ile işaretlenen cihazlar, genel atık konteynerlerine değil, geri dönüşüm konteynerlerine bırakılmalıdır.



Citiți instrucțiunile și păstrați-le bine. Dacă dați aparatul altcuiva, nu uitați să dați și instrucțiunile. Îndepărtați complet ambalajul, însă păstrați-l până sunteți sigur că aparatul funcționează.

PREVEDERI IMPORTANTE DE SIGURANȚĂ

Respectați măsurile de siguranță de bază, inclusiv:

- 1 Acest aparat trebuie folosit doar de către, ori sub supravegherea unui adult responsabil. Nu folosiți lângă și nu depozitați aparatul la îndemâna copiilor.
- 2 Nu puneți aparatul în lichid, nu îl folosiți în baie, lângă apă sau afară.
- 3 Când folosiți o singură fantă pentru prăjire, nu lăsați nimic să intre în cealaltă fantă, deoarece ambele fante vor funcționa atunci când veți coborî mânerul.
- 4 Așezați prăjitorul de pâine pe verticală, pe o suprafață stabilă, nivelată, termorezistentă.
- 5 Este posibil ca pâinea să se ardă. Nu folosiți aparatul lângă sau sub perdele sau alte materiale combustibile și aveți grijă cât timp prăjitorul este fierbinte.
- 6 Aria din jurul fantelor pentru prăjire devine foarte fierbinte – nu atingeți!
- 7 Așezați cablul în așa fel încât să nu atârne, ca să nu poată fi prins sau agățat.
- 8 Nu acoperiți aparatul sau nu așezați nimic pe el.
- 9 Dacă pâinea rămâne blocată, scoateți prăjitorul din pâine, lăsați-l să se răcească și scoateți pâinea.
- 10 Nu prăjiți felii unse cu unt, pot lua foc.
- 11 Nu folosiți pâine ruptă, ondulată sau tăiată greșit, puteți bloca prăjitorul.
- 12 Scoateți aparatul din priză atunci când nu-l folosiți.
- 13 Nu folosiți prăjitorul decât dacă tava pentru frimituri este bine fixată și închisă.
- 14 Nu folosiți aparatul în niciun alt scop decât cel descris în aceste instrucțiuni.
- 15 Este interzisă operarea acestui aparat prin utilizarea unui temporizator extern ori a unui sistem telecomandat.
- 16 Nu operați aparatul dacă este stricat sau nu funcționează corect.
- 17 În cazul în care cablul este deteriorat, trebuie înlocuit de către fabricant, agentul de service sau orice altă persoană calificată, pentru a evita accidentele.



exclusiv pentru uz casnic

ÎNAINTE DE PRIMA UTILIZARE

- Reglați nivelul de prăjire la maxim (6) Operați aparatul gol, pentru a încălzi noile elemente. S-ar putea să miroasă puțin, însă nu vă îngrijorați. Asigurați-vă că începerea este bine ventilată.
- Aparatul pentru încălzirea chiflelor este livrat pliat. Înainte de folosire, rotiți piciorușul înspre exterior 45°, înspre mâner.

PRĂJIREA PÂINII



- 1 Băgați întrerupătorul în priză.
- 2 Comutați butonul de comandă de prăjire la nivelul necesar (1 = mic, 6 = mare).
- 3 Puneți pâinea în fanta pentru prăjire (grosime maximă 25mm).
- 4 Apăsăți în jos complet mânerul.
- ★ Nu se va bloca decât dacă prăjitorul este conectat la o sursă de curent.
- 5 Becul  se va aprinde, iar elementele se vor încălzi.
- 6 Când este gata, pâinea va ieși.

RIDICARE SUPPLEMENTARĂ

- 7 După ce prăjiți felii mai mici (baghete, lipii etc.), mânerul poate fi ridicat mai mult, pentru a permite scoaterea mai ușoară a pâinii.

schiță

- 1 fante pentru prăjire
-  ridicare suplimentară
- 2 levier



-  pâine congelată
-  reîncălzire
-  ejectare
- 3 comandă de prăjire

- 4 tavă pentru frimituri
- 5 încălzitor chifle
- 6 mâner
- 7 picioruș



EJECTARE

- 8 Pentru a opri prăjirea, apăsați butonul .

PÂINE CONGELATĂ

- 9 Настройте бутона за избор на степента на препичане на желаното ниво, поставете замразената филия, спуснете ръчката и докоснете .
- 10 Lumina  se va aprinde, iar timpul de prăjire se va modifica automat pentru a oferi același nivel de prăjire pe care îl obțineți cu pâinea necongelată.

REÎNCĂLZIREA PÂINII PRĂJITE

- 11 Настройте бутона за избор на степента на препичане на желаното ниво, поставете филията, спуснете ръчката, след което натиснете бутон .
- 12 Becul  se va aprinde, iar pâinea va fi ușor încălzită.
- 13 Reîncălziți doar pâine prăjită simplă, fără unt.

ÎNCĂLZITOR CHIFLE

- 14 Nu folosiți încălzitorul pentru chifle pentru a încălzi chifle congelate, unse cu unt, cu crustă, înghețate sau umplute.
- 15 Așezați încălzitorul pentru chifle în partea superioară a prăjitorului, cu piciorușele în fantă.
- 16 Așezați chiflele pe încălzitorul pentru chifle.
- 17 Setați nivelul de prăjire la 1, apoi coborâți mânerul.
- 18 Când mânerul se ridică, luați chiflele încălzite.
- 19 Nu atingeți firele încălzitorului pentru chifle - sunt fierbinți.
- 20 Înainte de a folosi prăjitorul în mod normal, scoateți încălzitorul pentru chifle.

ÎNGRIJIRE ȘI ÎNTREȚINERE

- 21 Scoateți prăjitorul din priză și lăsați-l să se răcească.
- 22 Ștergeți suprafețele exterioare cu o cârpă umedă.
- 23 Scoateți și goliți tava pentru frimituri.
- 24 Ștergeți cu o cârpă umedă, uscați, apoi reasezați-o în prăjitor.

PROTEJAREA MEDIULUI

Pentru a evita probleme de mediu și sănătate cauzate substanțele periculoase din aparatele electrice și electronice, aparatele marcate cu acest simbol nu trebuie aruncate direct la gunoi, ci trebuie recuperate, refolosite sau reciclate.



Прочетете инструкциите и ги запазете. Ако предадете уреда на друго лице, предайте и инструкциите. Отстранете опаковката, но я запазете, докато се уверите, че уредът работи.

ВАЖНИ ПРЕДПАЗНИ МЕРКИ

Следвайте основните мерки за безопасност, включително:

- 1 Уредът трябва да се използва само от или под надзора на отговорно пълнолетно лице. Използвайте и съхранявайте уреда далеч от достъп на деца.
- 2 Не поставяйте уреда в течност, не го използвайте в баня, в близост до вода или на открито.
- 3 Когато използвате единия процеп на тостера, внимавайте в другия да не попадне нищо, тъй като и двата процепа ще бъдат “под напрежение” след спускане на ръчката.
- 4 Разположете тостера в изправено положение на твърда, равна, топлоустойчива повърхност.
- 5 Хлябът може да се запали. Затова не използвайте уреда в близост до или под завеси или други запалими материали и не го оставяйте без наблюдение, докато е горещ.
- 6 Зоната около процепите на тостера се нагорещява силно – не ги докосвайте!
- 7 Разположете кабела така, че да не виси и да няма опасност от заплитане или препъване в него.
- 8 Не покривайте уреда и не поставяйте нищо отгоре му.
- 9 Ако хлябът заседне в уреда, изключете уреда, оставете го да се охлади и внимателно извадете хляба.
- 10 Не препичайте продукти, намазани с масло - те могат да се запалят.
- 11 Не използвайте надробени, извити филии или такива с неправилна форма, тъй като те могат да заседнат в тостера.
- 12 Когато не използвате уреда, го изключете от електрозахранването.
- 13 Не използвайте тостера, преди тавичката за трохи да е правилно поставена и затворена.
- 14 Не използвайте уреда за други цели, освен тези, описани в настоящите инструкции.
- 15 Този уред не трябва да се използва с външен таймер или със система за дистанционно управление.
- 16 Не използвайте уреда, ако е повреден или не работи изрядно.
- 17 Ако кабелът е повреден, той трябва да се подмени от производителя, негов представител за сервизно обслужване или друго квалифицирано за тази цел лице, за да се избегне всякакъв риск.



само за домашна употреба





ПРЕДИ ПЪРВОНАЧАЛНО ИЗПОЛЗВАНЕ

- Задайте максимална степен на препичане (6). Задействайте уреда празен, за да обработите новите нагреватели. Това може да предизвика миризма, но тя не трябва да Ви безпокои. Уверете се, че помещението е добре вентилирано.
- Стойката за затопляне на кифлички се доставя в сгънато състояние. Преди употреба завъртете крачетата на 45° навън, към дръжките.

ПРЕПИЧАНЕ НА ХЛЯБ

- 1 Включете щепсела в захранващия контакт.
- 2 Настройте бутона за избор на степента на препичане на необходимото ниво (1 = слабо, 6 = силно).
- 3 Поставете филията в процепа на тостера (максимална дебелина 25 mm).
- 4 Натиснете ръчката надолу до крайна степен.

Илюстрации

1 процепи на тостер	 повторно затопляне	5 стойка за затопляне на кифлички
 допълнително издигане	 бутон за изваждане	6 дръжка
2 ръчка	3 бутон за избор на степента на препичане	7 крачета
 замразен хляб	4 тавичка за трохи	

 Тя ще се застопори в долна позиция, само ако тостерът е включен в електрическата мрежа.

5 Лампичката на бутон  ще светне и нагревателите ще се нагорещат.

6 Когато е готова, препечената филийка ще изскочи.

 ДОПЪЛНИТЕЛНО ИЗДИГАНЕ

7 При препичане на продукти с малък размер (гевречета, малки питки и др.) ръчката може да бъде допълнително издигната, за да могат да се извадят лесно.

 БУТОН ЗА ИЗВАЖДАНЕ

8 За да прекъснете препичането, натиснете бутон .

 ЗАМРАЗЕН ХЛЯБ

9 Настройте бутона за препичане на желаното ниво, поставете замразената филия, спуснете ръчката и докоснете .

10 Лампичката  ще светне и времето за препичане автоматично ще се промени, за да се получи същата степен на препичане, както с незамразен хляб.

 ЗАТОПЛЯНЕ НА ВЕЧЕ ПРЕПЕЧЕНИ ФИЛИИ

11 Настройте бутона за препичане на желаното ниво, поставете филията, спуснете ръчката, след което натиснете бутон .

12 Лампичката  ще светне и филийката ще се затопли леко.

13 Можете да затопляте само чисти, т.е. без масло препечени филии.

 СТОЙКА ЗА ЗАТОПЛЯНЕ НА КИФЛИЧКИ

14 Не използвайте стойката за кифлички за затопляне на замразени кифлички или такива с глазура, със захар, намазани с масло или с пълнеж.

15 Поставете стойката за затопляне на кифлички в горната част на тостера, като крачетата влязат в процепите.

16 Поставете кифличките върху стойката за затопляне.

17 Задайте степен на препичане 1, след което спуснете ръчката.

18 Когато ръчката изскочи нагоре, отстранете затоплените кифлички.

19 Не докосвайте жиците на стойката за затопляне – те са горещи.

20 Преди да преминете към нормална употреба на тостера, отстранете стойката за затопляне на кифлички.

 ГРИЖИ И ПОДДРЪЖКА

21 Изключете тостера от контакта и го оставете да се охлади.

22 Почистете външните повърхности с влажна кърпа.

23 Извадете и изпразнете тавичката за трохи.

24 Почистете я с влажна кърпа, подсушете я и отново я поставете в тостера.

 ОПАЗВАНЕ НА ОКОЛНАТА СРЕДА

За да се избегнат екологични и здравни проблеми поради наличие на опасни субстанции в електрическите и електронни стоки, уредите, обозначени с този символ, не трябва да се изхвърлят заедно с несортирани общински отпадъци, а следва да се върнат обратно, да се използват отново или рециклират.



