

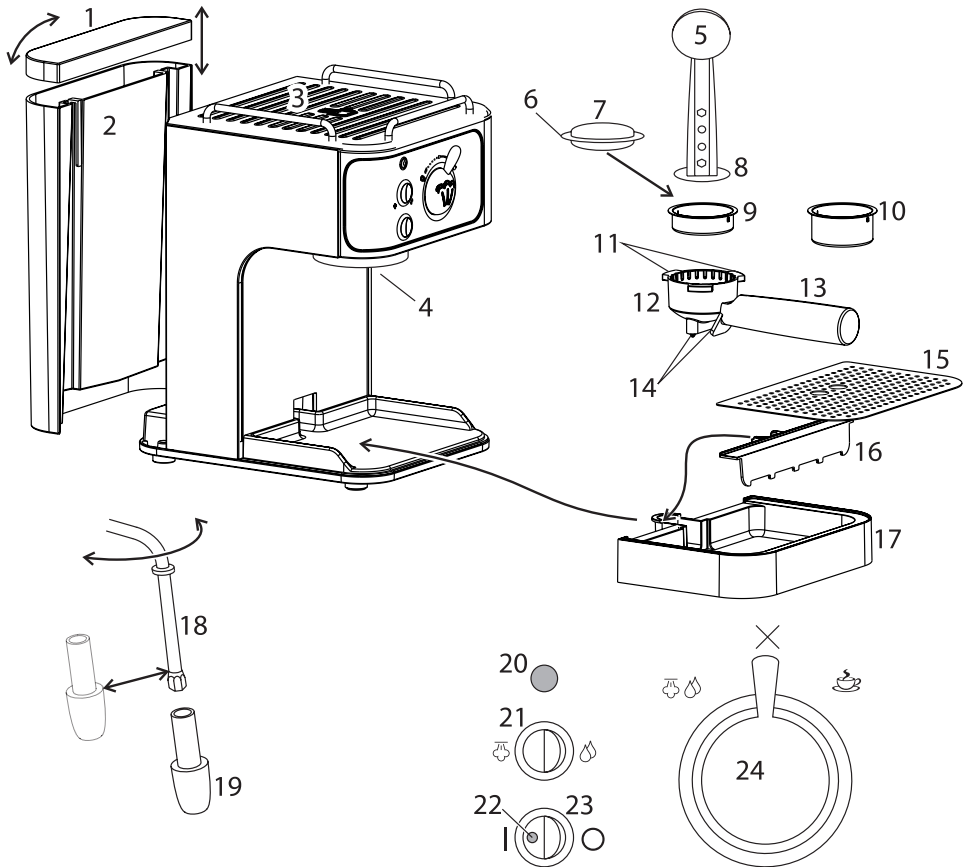

Russell Hobbs



instructions	2	pokyny (Čeština)	50
Bedienungsanleitung	6	pokyny (Slovenčina)	54
mode d'emploi	10	instrukcija	58
instructies	14	upute	62
istruzioni per l'uso	18	navodila	66
instrucciones	22	οδηγίες	70
instruções	26	utasítások	74
brugsanvisning	30	talimatlar	78
bruksanvisning (Svenska)	34	instruċijuni	82
bruksanvisning (Norsk)	38	инструкции (Български)	86
käyttöohjeet	42	تعليمات للاستخدام	95
инструкции (Русский)	46		



Read the instructions, keep them safe, pass them on if you pass the appliance on.
Remove all packaging before use.

STOP IMPORTANT SAFEGUARDS

Follow basic safety precautions, including:

- 1 This appliance must only be used by or under the supervision of a responsible adult. Use and store the appliance out of reach of children.
- 2 Take care – this appliance uses steam under pressure.
- 3 Don't put the appliance in liquid, don't use it in a bathroom, near water, or outdoors.
- 4 Sit the appliance on a stable, level, heat-resistant surface.
- 5 Keep the appliance and cable away from the edges of worktops and out of reach of children.
- 6 Don't leave the appliance unattended while plugged in.
- 7 Unplug the appliance when not in use, before moving and before cleaning.
- 8 Don't use accessories or attachments other than those we supply.
- 9 Don't use the appliance for any purpose other than those described in these instructions.
- 10 This appliance must not be operated by an external timer or remote control system.
- 11 Don't use the appliance if it's damaged or malfunctions.
- 12 If the cable is damaged, it must be replaced by the manufacturer, its service agent, or someone similarly qualified, in order to avoid hazard.



household use only

diagrams	9 small filter	18 steam pipe
1 reservoir lid	10 big filter	19 frother
2 reservoir	11 lugs	20 thermostat light
3 cup warmer	12 filter holder	21 frother control
4 brewing head	13 handle	22 power light
5 scoop	14 nozzles	23 switch
6 frill	15 cover	○ off
7 pod	16 guard	on
8 tamper	17 drip tray	24 steam control

WATER FILL

- 1 Lift the lid up, and rotate it back, to expose the reservoir.
- 2 Fill the reservoir with water.
- 3 Alternatively, you may lift the reservoir off the appliance, fill it in the kitchen, and carry it back to the appliance.
- 4 Replace the reservoir in the appliance.
- 5 Slide it down the rear.

PREPARATION

- 6 For one espresso cup, use the small filter, for two cups, use the big filter.
- 7 Put your cup/cups on the cup warmer.
- 8 Put the filter into the filter holder, and press it down, to lock it in place.
- 9 Align the filter holder handle with the front left corner of the appliance.
- 10 The lugs on top of the filter holder should engage in the lugs round the brewing head.
- 11 Move the handle to the right as far as it will go, to lock the filter holder in place.
- 12 Put a large container under the nozzles on the filter holder.
- 13 Put the plug into the power socket.
- 14 Move the switch to |.
- 15 The power light will glow as long as the appliance is connected to the electricity supply.
- 16 The thermostat light will glow, then cycle on and off as it works to maintain the temperature.
- 17 Wait till the thermostat light goes off.
- 18 Set the steam control to ☕.
- 19 Let a couple of cups of water drain into the container.
- 20 Set the steam control to ✕.
- 21 Everything is now warm and ready for use.

COFFEE FILL

- 22 Move the filter holder handle left, till it reaches the front left corner of the appliance, then lower the filter holder from the brewing head.
- 23 Wipe the filter and filter holder with a piece of kitchen paper.
- 24 Fill the filter to the rim with coffee.
- 25 Tamp the coffee down with the tamper.
- 26 It needs to be firmly tamped down, but not compacted.
- 27 Clear any coffee grounds from the rim, otherwise it won't seat properly in the brewing head.

PODS

- 28 If you want to use a pod, put it into the small filter. Most pods will fit.
- 29 Check that the frill round the edge of the pod is completely inside the filter.

LOADING

- 30 Align the filter holder handle with the front left corner of the appliance.
- 31 The lugs on top of the filter holder should engage in the lugs round the brewing head.

32 Move the handle to the right as far as it will go, to lock the filter holder in place.

MAKING ESPRESSO

33 Put one cup under both nozzles on the filter holder, or, for two cups, put one cup under each nozzle.

34 Wait till the thermostat light goes off.

35 Set the steam control to .

36 You'll hear the pump operating, and coffee will come out of the nozzles.

37 Watch the level in the cup(s).

38 Set the steam control to .

39 This will stop the pump.

 Stop the pump just before the cups are filled to the level you want (25-30ml per shot), as the liquid trapped in the filter will still have to come out

40 If you're making cappuccino, go to CAPPUCCINO.

MORE?

41 Move the filter holder handle left, till it reaches the front left corner of the appliance, then lower the filter holder from the brewing head.

42 Empty the filter.

43 Wait till they cool, then prise the filter out of the filter holder.

44 Clean them with fresh, clean water.

45 Check the reservoir, and top up as necessary.

46 Jump to point 6.

FINISHED?

47 Move the switch to .

48 Unplug the appliance.

CAPPUCCINO

49 Cappuccino is espresso with a frothy milk top.

50 You'll need a mug containing cold milk, and a cup to collect drips.

51 To allow room for the froth, don't fill the mug more than two thirds full.

52 Ideally, the mug should be tall and narrow, as the milk must be deep enough to cover the end of the frother without it hitting the bottom of the mug.

53 We've found that semi-skimmed milk gives better results than whole milk. You'll need to experiment to find which type works best for you in your area.

54 Don't try to make too much froth at one time. Too much steam will flatten the milk, leaving you with nothing but hot, watery milk.

FROTHING

55 Do the frothing immediately you have made your coffee, while the appliance is still hot.

56 Swing the frother round so it's clear of the drip tray.

57 Bring the mug containing the milk up to the frother and hold it so that the end of the frother is just under the surface of the milk.

58 Move the frother control to .

59 Set the steam control to .

60 Steam will issue from the frother.

61 Move the jug up and down slightly, keeping the end of the frother just below the surface of the milk.



62 Don't lift the end of the frother out of the milk, or it'll spatter.

63 Carry on till you have as much froth as you need.

64 Set the steam control to .

- 65 Swing the frother back over the drip tray.
66 Spoon the froth on top of the cup(s) of espresso.



CLEAN THE FROTHER

- 67 Clean the frother and steam pipe immediately after use, to prevent milk deposits blocking them.
68 Hold a cup under the frother, so that the end of the frother is well inside the cup.
69 Set the steam control to .
70 Let a little steam through, to remove any milk from inside the frother.
71 Set the steam control to .

WARMING MILK

- 72 Follow the procedure for making froth, but immerse the frother fully in the milk. Watch the milk carefully. If you use too much steam, you'll get watery milk.

HOT WATER

- 73 To generate hot water for tea, or any other drink, follow the procedure for making froth, but:
74 Hold the steam tube with a cloth, to protect your fingers from the heat, and pull the frother off the end.
75 Move the frother control to .
76 When you move the steam control to , hot water will issue from the steam tube.

CARE AND MAINTENANCE

- 77 Unplug the appliance.
78 Move the filter holder handle left, till it reaches the front left corner of the appliance, then lower the filter holder from the brewing head.
79 Empty the filter.
80 Wait till they cool, then prise the filter out of the filter holder.
81 Lift the cover off the drip tray.
82 Slide the drip tray out
83 Put a finger into the hole at the rear of the guard, and pull gently towards you and upwards, to release it.
84 Hold the steam tube with a cloth, to protect your fingers from the heat, and pull the frother off the end.
85 Clean the outside surfaces of the appliance with a damp cloth.
86 Wash the removable parts in warm soapy water, rinse well, drain, and air dry.
87 Lower the rear of the guard into place, then lower the front.
88 Slide the drip tray into the bottom of the appliance.
89 Replace the drip tray cover.
90 Push the frother on to the steam pipe till the middle of the frother is roughly level with the top of the nut at the end of the steam pipe.
91 Don't put any part of the appliance in a dishwasher.

DESCALING

- 92 Descale regularly. Use a proprietary brand of descaler suitable for use in plastic-bodied products. Follow the instructions on the package of descaler.
* Products returned under guarantee with faults due to scale will be subject to a repair charge.

ENVIRONMENTAL PROTECTION

To avoid environmental and health problems due to hazardous substances in electrical and electronic goods, appliances marked with this symbol mustn't be disposed of with unsorted municipal waste, but recovered, reused, or recycled.



Lesen Sie die Anleitung, bewahren Sie sie auf und falls Sie das Gerät an Dritte abgeben, geben Sie auch die Anleitung mit.

Entfernen Sie die Verpackung vollständig, bevor Sie das Gerät einschalten.



WICHTIGE SICHERHEITSHINWEISE

Beachten Sie bitte folgende grundlegende Vorsichtsmaßnahmen:

- 1 Dieses Gerät ist nur von einem oder unter der Aufsicht eines verantwortungsvollen Erwachsenen zu benutzen. Das Gerät darf nur außer Reichweite von Kindern benutzt bzw. aufbewahrt werden.
- 2 Seien Sie vorsichtig – dieses Gerät verwendet Druckdampf.
- 3 Das Gerät keinesfalls in Flüssigkeit tauchen, im Badezimmer, in der Nähe von Wasser oder im Freien benutzen.
- 4 Gerät auf eine stabile, ebene, hitzefeste Oberfläche stellen.
- 5 Gerät und Kabel sollten sich daher nicht zu nah am Rand der Arbeitsfläche und außerdem außer Reichweite von Kindern befinden.
- 6 Das Gerät nicht unbeaufsichtigt liegen lassen, wenn sich der Stecker in der Steckdose befindet.
- 7 Netzstecker des Geräts vor Umstellen und vor Säubern herausziehen und Gerät abkühlen lassen.
- 8 Bitte keine Zubehörteile oder Aufsätze verwenden, die nicht von uns geliefert wurden.
- 9 Benutzen Sie das Gerät ausschließlich zu den in diesen Anweisungen beschriebenen Zwecken.
- 10 Dieses Gerät darf nicht von einem externen Timer oder einer Fernsteuerung gesteuert werden.
- 11 Benutzen Sie das Gerät keinesfalls, wenn es beschädigt ist oder Fehlfunktionen zeigt.
- 12 Weist das Kabel Beschädigungen auf, muss es vom Hersteller, einer Wartungsververtretung des Herstellers oder einer qualifizierten Fachkraft ersetzt werden, um eine mögliche Gefährdung auszuschließen.



Nur für den Gebrauch im Haushalt geeignet



WASSER AUFFÜLLEN

- 1 Nehmen Sie den Deckel ab und ziehen Sie ihn nach hinten, um den Tank zu öffnen.
- 2 Füllen Sie Wasser in den Tank.
- 3 Alternativ können Sie den Behälter des Gerätes herausheben, ihn in der Küche befüllen und ihn zurück zum Gerät bringen.
- 4 Setzen Sie den Tank wieder in das Gerät ein.
- 5 Schieben Sie ihn an der Rückseite herunter.



VORBEREITUNG

- 6 Verwenden Sie das kleine Sieb für eine Tasse Espresso, für zwei Tassen verwenden Sie das große Sieb.
- 7 Stellen Sie Ihre Tasse/ Tassen auf den Tassenwärmer.
- 8 Setzen Sie das Sieb in den Siebhalter ein und drücken Sie ihn nach unten, bis er fest sitzt.
- 9 Setzen Sie den Siebhalter mit Hilfe des Griffs an die vordere linke Ecke des Geräts an.
- 10 Lassen Sie die breiten Vorsprünge am Siebhalter mit denen an der Brüheinheit einrasten.
- 11 Drehen Sie den Griff soweit wie möglich nach rechts, damit der Siebhalter richtig einrastet.
- 12 Stellen Sie einen großen Behälter unter den Kaffeeauslauf des Siebhalters.
- 13 Gerätenetzstecker in die Steckdose stecken.
- 14 Den Schalter drücken auf |.
- 15 Die Kontroll-Lampe leuchtet, solange das Gerät an die Stromversorgung angeschlossen ist.
- 16 Die Thermostatlampe leuchtet zuerst auf und blinkt solange, bis die Temperatur erreicht ist.

Zeichnungen	9 Kleines Sieb	18 Dampfdüse
1 Wassertankdeckel	10 Großes Sieb	19 Milchaufschäumer
2 Wassertank	11 Vorsprung	20 Thermostatlampe
3 Tassenwärmer	12 Siebhalter	21 Regler Milchschaum
4 Brüheinheit	13 Griff	22 An-/Aus-Lampe
5 Messlöffel	14 Kaffeeauslauf	23 Schalter
6 Ring	15 Abdeckung	○ aus
7 Pad	16 Schutzblech	ein
8 Kaffeestampfer	17 Auffangschale	24 Dampfregler

- 17 Warten Sie bis die Thermostatlampe erlischt.
 18 Stellen Sie den Dampfregler auf ☺.
 19 Lassen Sie ein paar Tassen Wasser in den Behälter laufen.
 20 Stellen Sie den Dampfregler auf ✕.
 21 Das Ganze ist nun aufgeheizt und betriebsbereit.

KAFFEE EINFÜLLEN

- 22 Drehen Sie den Griff des Siebhalters nach links, bis Sie die vordere linke Ecke des Geräts berühren und nehmen Sie den Siebhalter vom Gerät, indem Sie ihn nach unten ziehen.
 23 Säubern Sie das Sieb und den Siebhalter mit einem Stück Küchenrolle.
 24 Befüllen Sie das Sieb bis zum Rand mit Kaffee.
 25 Drücken Sie den Kaffee mit Hilfe des Kaffeestampfers im Sieb an.
 26 Der Kaffee muss gut in das Sieb gedrückt werden, darf jedoch nicht zu fest gepresst werden.
 27 Entfernen Sie die Kaffeereste vom Rand, damit dieser richtig in den Brühkopf eingesetzt werden kann.

PADS

- 28 Möchten Sie ein Kaffeepad verwenden, legen Sie diesen in das kleine Sieb. Die meisten Pads sollten passen.
 29 Vergewissern Sie sich, dass sich der Ring um den Rand des Pads vollständig innerhalb des Siebs befindet.

EINSETZEN

- 30 Setzen Sie den Siebhalter mit Hilfe des Griffs an die vordere linke Ecke des Geräts ein.
 31 Lassen Sie die breiten Vorsprünge, die sich am Siebhalter befinden, mit denen am Brühkopf einrasten.
 32 Drehen Sie den Griff soweit wie möglich nach rechts, damit der Siebhalter richtig einrastet.

ESPRESSO KOCHEN

- 33 Stellen Sie eine Tasse unter beide Kaffeeausläufe des Siebhalters, oder wenn Sie zwei Tassen brühen möchten, jeweils eine Tasse unter einen der Kaffeeausläufe.
 34 Warten Sie bis die Thermostatlampe erlischt.
 35 Stellen Sie den Dampfregler auf ☺.
 36 Wenn die Pumpe in Betrieb ist, hören Sie dies, und der Kaffee läuft aus dem Kaffeeauslauf.
 37 Achten Sie darauf, wie viel Kaffee sich in den Tassen befindet.
 38 Stellen Sie den Dampfregler auf ✕.
 39 Die Pumpe befindet sich dann nicht mehr in Betrieb.
 ✨ Stellen Sie die Pumpe, kurz bevor die Tassen soweit wie gewünscht gefüllt sind (25-30ml je Tasse), aus, da die im Sieb verbleibende Flüssigkeit ebenfalls noch in die Tassen fließt.
 40 Wenn Sie Cappuccino kochen wollen, gehen Sie zur Rubrik CAPPUCCINO.

NOCH MEHR ZUZUBEREITEN?

- 41 Drehen Sie den Griff des Siebhalters nach links, bis Sie die vordere linke Ecke des Geräts berühren und nehmen Sie den Siebhalter vom Gerät, indem Sie ihn nach unten ziehen.
 - 42 Leeren Sie das Sieb.
 - 43 Lassen Sie das Ganze abkühlen und nehmen Sie dann das Sieb aus dem Siebhalter.
 - 44 Reinigen Sie alles mit klarem Wasser.
 - 45 Überprüfen Sie den Wasserstand im Tank und füllen Sie ihn gegebenenfalls wieder auf.
 - 46 Lesen Sie bei Punkt 6 weiter.
-



FERTIG?

- 47 Den Schalter drücken auf .
 - 48 Den Stecker des Geräts aus der Steckdose ziehen.
-

CAPPUCINO

- 49 Ein Cappuccino ist ein Espresso mit aufgeschäumter Milchkrone.
 - 50 Sie benötigen einen Becher mit kalter Milch und eine Tasse zum Auffangen von überschüssiger Milch.
 - 51 Damit genug Platz zum Aufschäumen der Milch bleibt, füllen Sie den Becher nur zu zwei Dritteln mit Milch.
 - 52 Am Besten verwenden Sie einen hohen, schmalen Becher, da sich der gesamte Milchaufschäumer in der Milch befinden sollte, jedoch ohne den Becherboden zu berühren.
 - 53 Aus Erfahrung lässt sich fettarme Milch besser zum Milchaufschäumen verwenden als Vollmilch. Sie sollten verschiedene Sorten ausprobieren, um die bestgeeignete in Ihrer Region zu finden.
 - 54 Versuchen Sie nicht, zu viel Milchschaum auf einmal zu erzeugen. Durch den Einsatz von zu viel Dampf wird die Milch gestreckt und wird heiß und wässrig.
-

AUFSCHÄUMEN

- 55 Verwenden Sie den Milchaufschäumer direkt, nachdem Sie den Kaffee gemacht haben, solange das Gerät noch heiß ist.
 - 56 Drehen Sie den Aufschäumer herum, so dass sich dieser nicht über der Auffangschale befindet.
 - 57 Bringen Sie den Becher mit der Milch direkt in Position unter dem Aufschäumer und halten Sie ihn so, dass sich das Ende des Aufschäumers direkt unter der Milchoberfläche befindet.
 - 58 Stellen Sie den Regler für Milchschaum auf .
 - 59 Stellen Sie den Dampfregler auf .
 - 60 Dampf tritt aus dem Milchaufschäumer aus.
 - 61 Bewegen Sie den Becher vorsichtig auf und ab und achten Sie darauf, dass sich das Ende des Milchaufschäumers immer in der Milch befindet.
 - 62 Ziehen Sie den Milchaufschäumer nicht aus der Milch, dies kann ansonsten spritzen.
 - 63 Setzen Sie das Ganze solange fort, bis Sie die gewünschte Menge Milchschaum erhalten.
 - 64 Stellen Sie den Dampfregler auf .
 - 65 Drehen Sie den Milchaufschäumer zurück über die Auffangschale.
 - 66 Verteilen Sie den Milchschaum mit einem Löffel auf die Tasse(n) Espresso.
-

REINIGEN DES MILCHAUFSCHEUMERS

- 67 Reinigen Sie den Milchaufschäumer und die Dampf Düse direkt nach der Verwendung, damit sie nicht durch Milchrückstände verstopft werden.
- 68 Halten Sie eine Tasse so unter den Milchaufschäumer, dass sich der untere Teil in der Tasse befindet.
- 69 Stellen Sie den Dampfregler auf .

70 Lassen Sie ein wenig Dampf entweichen, um Milchrückstände im Inneren des Aufschäumers zu entfernen.

71 Stellen Sie den Dampfbregler auf .

MILCH ERWÄRMEN

72 Befolgen Sie die Anleitung zum Aufschäumen von Milch, halten Sie jedoch den Milchaufschäumer vollständig in die Milch. Achten Sie auf die Milch. Wenn Sie zu viel Dampf verwenden, wird die Milch wässrig.

WASSER ERHITZEN

73 Um Wasser für Tee oder andere Heißgetränke zu erhitzen, befolgen Sie die Anleitung zum Aufschäumen von Milch.

74 Halten Sie die Dampfdüse mit einem Lappen fest, um Ihre Finger vor der Hitze zu schützen, und ziehen Sie den Milchaufschäumer vom unteren Teil ab.

75 Stellen Sie den Regler für Milchschaum auf .

76 Stellen Sie den Dampfbregler auf , läuft heißes Wasser aus der Dampfdüse.

PFLEGE UND INSTANDHALTUNG

77 Den Stecker des Geräts aus der Steckdose ziehen.

78 Drehen Sie den Griff des Siebhalters nach links, bis Sie die vordere linke Ecke des Geräts berühren und nehmen Sie den Siebhalter vom Gerät, indem Sie ihn nach unten ziehen.

79 Leeren Sie das Sieb.

80 Lassen Sie das Ganze abkühlen und nehmen Sie dann das Sieb aus dem Siebhalter.

81 Entfernen Sie die Abdeckung von der Auffangschale.

82 Ziehen Sie die Auffangschale heraus.

83 Stecken Sie einen Finger in das Loch am Ende des Schutzblechs und ziehen Sie es zu sich heran und dann nach oben, um es zu abzunehmen.

84 Halten Sie die Dampfdüse mit einem Lappen fest, um Ihre Finger vor der Hitze zu schützen, und ziehen Sie den Milchaufschäumer vom unteren Teil ab.

85 Reinigen Sie die äußeren Oberflächen des Geräts mit einem feuchten Tuch.

86 Die abnehmbaren Teile mit warmem Seifenwasser säubern, gut abspülen, Wasser abtropfen und an der Luft trocknen lassen.

87 Setzen Sie den hinteren Teil des Schutzblechs ein, anschließend die Front.

88 Schieben Sie die Auffangschale unten in das Gerät.

89 Setzen Sie die Abdeckung der Auffangschale wieder ein.

90 Stecken Sie den Milchaufschäumer so auf die Dampfdüse, dass die Mutter am Ende der Dampfdüse etwa mittig im Milchaufschäumer sitzt.

91 Das Grundgerät und seine Einzelteile dürfen nicht in einer Spülmaschine gereinigt werden.

ENTKALKEN

92 Entkalken Sie die Maschine regelmäßig. Verwenden Sie einen Markenentkalker, der für Produkte mit Gehäuse aus Kunststoff geeignet ist. Folgen Sie der Anleitung auf der Verpackung des Entkalkers.

 Bei Produkten, die im Garantiezeitraum aufgrund von Mängeln zurückgegeben werden, die auf Kalkablagerungen zurückzuführen sind, wird eine Reparaturgebühr in Rechnung gestellt.

UMWELTSCHUTZ

Auf Grund der in elektrischen und elektronischen Geräten verwendeten umwelt- und gesundheitsschädigenden Stoffe dürfen Geräte, die mit diesem Symbol gekennzeichnet sind, nicht über den normalen Hausmüll entsorgt werden, sondern müssen wiederaufbereitet, wiederverwertet oder recycelt werden.



Lisez les instructions, conservez-les et transférez-les si vous transférez l'appareil.
Retirez tous les emballages avant utilisation.

PRÉCAUTIONS IMPORTANTES

Suivez les précautions essentielles de sécurité, à savoir:

- 1 Cet appareil doit être utilisé uniquement par ou sous la supervision d'un adulte responsable. Utilisez et rangez l'appareil hors de portée des enfants.
- 2 Attention, cet appareil utilise de la vapeur sous pression.
- 3 N'immergez pas l'appareil dans un liquide, ne l'utilisez pas dans une salle de bain, à proximité d'une source d'eau ou à l'extérieur.
- 4 Posez l'appareil sur une surface stable, à niveau et résistante à la chaleur.
- 5 Tenez l'appareil et le câble loin des bords des surfaces de travail et hors de portée des enfants.
- 6 Ne laissez pas l'appareil sans surveillance lorsqu'il est branché.
- 7 Débranchez l'appareil lorsque vous ne l'utilisez pas, avant de le déplacer et avant de le nettoyer.
- 8 N'adaptez pas d'accessoires autres que ceux fournis.
- 9 N'utilisez pas l'appareil à d'autres fins que celles décrites dans ce mode d'emploi.
- 10 Cet appareil ne doit pas être utilisé avec un minuteur externe ou un système de contrôle à distance.
- 11 N'utilisez pas l'appareil s'il est endommagé ou s'il ne fonctionne pas correctement.
- 12 Si le câble est abîmé, vous devez le faire remplacer par le fabricant, un de ses techniciens agréés ou une personne également qualifiée, pour éviter tout danger.



pour un usage domestique uniquement

REMPLISSAGE D'EAU

- 1 Soulevez le couvercle et faites-le pivoter vers l'arrière pour ouvrir le réservoir.
- 2 Remplissez le réservoir avec de l'eau.
- 3 Au choix, vous pouvez retirer le réservoir d'eau de l'appareil, le remplir dans la cuisine et le fixer à nouveau sur l'appareil.
- 4 Remettez le réservoir.
- 5 Versez l'eau par l'arrière.

PRÉPARATION

- 6 Pour une tasse de café expresso, utilisez le petit filtre, pour deux tasses, utilisez le grand filtre.
- 7 Placez votre tasse / vos tasses sur le chauffe-tasse.
- 8 Placez le filtre dans le porte-filtre et poussez-le dans le fond pour le bloquer en place.
- 9 Alignez la poignée du porte-filtre avec le coin avant gauche de l'appareil.
- 10 Les crans situés sur le dessus du porte-filtre doivent s'enclencher dans les crans situés autour de la tête de brassage.
- 11 Poussez la poignée vers la droite aussi loin que possible, pour verrouiller le porte-filtre en place.
- 12 Placez un grand récipient sous les buses du porte-filtre.
- 13 Branchez la prise sur le secteur.
- 14 Placez l'interrupteur sur |.
- 15 Le voyant d'alimentation restera allumé tant que l'appareil sera connecté au réseau électrique.
- 16 Le voyant du thermostat s'allumera, puis s'éteindra et s'allumera successivement à mesure que le thermostat maintient la température.
- 17 Attendez jusqu'à ce que le voyant du thermostat s'éteigne.
- 18 Réglez la commande de vapeur sur .

schémas	9 petit filtre	18 tuyau de vapeur
1 couvercle du réservoir	10 grand filtre	19 buse de moussage
2 réservoir	11 crans	20 voyant du thermostat
3 chauffe-tasse	12 porte-filtre	21 bouton de la buse de moussage
4 tête de brassage	13 poignée	22 voyant d'alimentation
5 godet	14 buses	23 interrupteur
6 rebord	15 grille	○ arrêt
7 capsule	16 protection	marche
8 presse-café	17 bac récepteur	24 commande de vapeur

19 Faites couler l'équivalent de deux tasses d'eau dans le récipient.

20 Réglez la commande de vapeur sur ✕.

21 Tout est maintenant prêt et à bonne température pour l'utilisation.

REMPLISSAGE DE CAFÉ

22 Poussez la poignée du porte-filtre vers la gauche, jusqu'à ce qu'elle atteigne le coin avant gauche de l'appareil, puis séparez le porte-filtre de la tête de brassage.

23 Nettoyez le filtre et le porte-filtre avec un morceau de papier cuisine.

24 Remplissez le filtre de café jusqu'au bord.

25 Tassez le café à l'aide du presse-café.

26 Le café doit être bien tassé, mais pas compacté.

27 Éliminez toute mouture de café du bord, faute de quoi le porte-filtre ne s'enclencherait pas correctement dans la tête de brassage.

CAPSULES

28 Si vous souhaitez utiliser une capsule de café, placez-la dans le petit filtre. L'appareil est compatible avec la plupart des capsules.

29 Assurez-vous que la frange entourant le bord de la capsule soit insérée complètement à l'intérieur du filtre.

CHARGEMENT

30 Alignez la poignée du porte-filtre avec le coin avant gauche de l'appareil.

31 Les crans situés sur le dessus du porte-filtre doivent s'enclencher dans les crans situés autour de la tête de brassage.

32 Poussez la poignée vers la droite aussi loin que possible, pour verrouiller le porte-filtre en place.

PRÉPARATION DE CAFÉ EXPRESSO

33 Placez une tasse sous les deux buses du porte-filtre ou, pour préparer deux tasses, placez une tasse sous chaque buse.

34 Attendez jusqu'à ce que le voyant du thermostat s'éteigne.

35 Réglez la commande de vapeur sur ☺.

36 Vous entendrez le fonctionnement de la pompe et le café va sortir des buses.

37 Surveillez le niveau dans la/les tasse(s).

38 Réglez la commande de vapeur sur ✕.

39 Cela arrêtera la pompe.

★ Arrêtez la pompe juste avant que les tasses ne soient remplies au niveau souhaité (25-30 ml par fonctionnement), étant donné que le liquide que contient le filtre continuera à sortir

40 Si vous préparez du cappuccino, veuillez consulter la section CAPPUCCINO.

PLUS ?

41 Poussez la poignée du porte-filtre vers la gauche, jusqu'à ce qu'elle atteigne le coin avant gauche de l'appareil, puis séparez le porte-filtre de la tête de brassage.

- 42 Videz le filtre.
- 43 Attendez qu'il refroidisse, puis retirez le filtre du porte-filtre.
- 44 Nettoyez-le avec de l'eau propre et froide.
- 45 Vérifiez le réservoir et remplissez-le si nécessaire.
- 46 Passez au point 6.



TERMINÉ?

- 47 Placez l'interrupteur sur .
- 48 Débranchez l'appareil.



CAPPUCCINO

- 49 Le cappuccino est un café expresso couvert d'une mousse de lait.
- 50 Vous avez besoin d'une tasse contenant du lait froid et d'un récipient pour recueillir les projections.
- 51 Pour laisser suffisamment de place pour la mousse, veillez à ne pas remplir la tasse à plus des deux tiers de sa capacité.
- 52 Idéalement, il faut utiliser une tasse haute et étroite, étant donné que le lait doit être suffisamment profond pour couvrir l'extrémité de la buse de moussage, sans que celle-ci ne touche toutefois le fond de la tasse.
- 53 Nous avons constaté que le lait demi-écrémé donne de meilleurs résultats que le lait entier. Vous devrez faire des essais pour identifier le type de lait qui vous convient le mieux dans votre région.
- 54 N'essayez pas de préparer trop de mousse en une seule fois. Une trop grande quantité de vapeur aura pour effet de diluer le lait et vous n'obtiendrez rien d'autre que du lait chaud mélangé à de l'eau.

MOUSSAGE

- 55 Préparez la mousse de lait immédiatement après avoir préparé votre café, tant que l'appareil est encore chaud.
- 56 Faites pivoter la buse de moussage de manière à l'écartier du bac d'égouttement.
- 57 Soulevez la tasse contenant le lait de telle sorte que l'extrémité de la buse de moussage se trouve juste en dessous de la surface du lait.
- 58 Réglez le bouton de la buse de moussage sur .
- 59 Réglez la commande de vapeur sur .
- 60 De la vapeur va sortir de la buse de moussage.
- 61 Soulevez et abaissez légèrement la tasse, en veillant à maintenir l'extrémité de la buse de moussage juste sous le niveau du lait.
- 62 Ne soulevez pas la buse de moussage au dessus du niveau du lait, car elle produirait des projections.
- 63 Continuez jusqu'à ce que vous ayez obtenu la quantité de mousse souhaitée.
- 64 Réglez la commande de vapeur sur .
- 65 Remplacez la buse de moussage au dessus du bac d'égouttement.
- 66 Versez la mousse sur le dessus de la / des tasse(s) de café expresso.

NETTOYAGE DE LA BUSE DE MOUSSAGE

- 67 Nettoyez la buse de moussage et le tuyau de vapeur immédiatement après usage, afin d'éviter les obstructions causées par des dépôts de lait.
- 68 Placez une tasse sous la buse de moussage, de sorte que l'extrémité de la buse se trouve largement à l'intérieur de la tasse.
- 69 Réglez la commande de vapeur sur .
- 70 Libérez un peu de vapeur afin d'éliminer toute trace de lait de la buse de moussage.
- 71 Réglez la commande de vapeur sur .

CHAUFFAGE DE LAIT

72 Suivez la procédure pour la préparation de mousse, mais dans ce cas plongez la buse entièrement dans le lait. Surveillez attentivement le lait. Si vous utilisez trop de vapeur, vous obtiendrez un lait trop dilué.

EAU CHAUDE

73 Pour obtenir de l'eau chaude en vue de la préparation de thé ou de toute autre boisson, suivez la procédure pour la préparation de mousse, mais dans ce cas :

74 Saisissez le tuyau de vapeur à l'aide d'un chiffon pour protéger vos doigts de la chaleur et retirez la buse de moussage de l'extrémité du tuyau.

75 Réglez le bouton de la buse de moussage sur .

76 Lorsque vous réglez le bouton de vapeur sur , de l'eau chaude sortira du tuyau de vapeur.

SOINS ET ENTRETIEN

77 Débranchez l'appareil.

78 Poussez la poignée du porte-filtre vers la gauche, jusqu'à ce qu'elle atteigne le coin avant gauche de l'appareil, puis séparez le porte-filtre de la tête de brassage.

79 Videz le filtre.

80 Attendez qu'il refroidisse, puis retirez le filtre du porte-filtre.

81 Soulevez le couvercle du bac d'égouttement.

82 Retirez le bac d'égouttement en le faisant coulisser.

83 Insérez un doigt dans l'orifice situé à l'arrière de la protection et tirez délicatement vers vous et vers le haut pour la libérer.

84 Saisissez le tuyau de vapeur à l'aide d'un chiffon pour protéger vos doigts de la chaleur et retirez la buse de moussage de l'extrémité du tuyau.

85 Nettoyez l'extérieur de l'appareil avec un chiffon humide.

86 Lavez les parties amovibles dans de l'eau chaude et savonneuse, rincez-les bien, égouttez-les et laissez-les sécher.

87 Remettez la partie arrière de la protection en place, puis la partie avant.

88 Faites coulisser le bac d'égouttement dans le fond de l'appareil.

89 Remettez le couvercle du bac d'égouttement en place.

90 Poussez la buse de moussage sur le tuyau de vapeur jusqu'à ce que le centre de la buse soit au même niveau que la partie supérieure de l'écrou situé à l'extrémité du tuyau à vapeur.

91 Aucun élément de la cafetière ne doit être lavé au lave-vaisselle.

DÉTARTRAGE

92 Détartrez régulièrement. Préférez un détartrant de marque spécialement adapté aux produits plastiques. Suivez bien le mode d'emploi sur l'emballage de celui-ci

 La réparation de produits retournés sous garantie présentant des défauts liés au tartre sera payante.

PROTECTION ENVIRONNEMENTALE

Afin d'éviter des problèmes environnementaux ou de santé occasionnés par les substances dangereuses contenues dans les appareils électriques et électroniques, les appareils présentant ce symbole ne peuvent pas être éliminés avec les déchets ménagers, mais doivent faire l'objet d'une récupération sélective en vue de leur réutilisation ou recyclage.



Lees de instructies, bewaar ze goed en geef ze met het apparaat mee wanneer u deze aan een derde geeft. Verwijder alle verpakkingsmaterialen voor gebruik.

BELANGRIJKE VEILIGHEIDSMATREGELEN

Volg de gebruikelijke veiligheidsmaatregelen, zoals:

- 1 Dit apparaat mag uitsluitend worden gebruikt door of onder toezicht van een volwassene. Het apparaat dient steeds buiten het bereik van kinderen gebruikt en opgeborgen worden.
- 2 Voorzichtig – dit apparaat gebruikt stoom onder druk.
- 3 Dompel het apparaat niet in vloeistoffen; gebruik het apparaat niet in de badkamer, in de buurt van water of in de open lucht. 
- 4 Zet het apparaat op een stabiele, vlakke, hittebestendige ondergrond.
- 5 Houd het apparaat en het snoer weg van de rand van werkbladen en buiten bereik van kinderen.
- 6 Laat het apparaat niet onbeheerd achter, terwijl de stekker in het stopcontact zit.
- 7 Haal de stekker uit het stopcontact wanneer het apparaat niet gebruikt wordt, verplaatst of gereinigd wordt.
- 8 Gebruik alleen de bijgeleverde toebehoren of hulpstukken.
- 9 Gebruik het apparaat niet voor andere doeleinden dan degene die in deze gebruiksaanwijzing worden beschreven.
- 10 Dit apparaat mag niet bediend worden met een externe tijdschakelaar of een afstandsbedieningssysteem.
- 11 Gebruik het apparaat niet bij beschadigingen of storingen.
- 12 Indien het snoer beschadigd is, moet het door de fabrikant, een technicus of een ander deskundig persoon vervangen worden om eventuele risico's te vermijden.

uitsluitend voor huishoudelijk gebruik

WATER VULLEN

- 1 Til het deksel omhoog en roteer het terug, om zo het reservoir vrij te geven.
- 2 Vul het reservoir met water.
- 3 U kunt ook het reservoir uit de machine halen, het in de keuken vullen en dan terug in de machine zetten.
- 4 Vervang het reservoir in het apparaat.
- 5 Schuif het naar beneden.

VOORBEREIDING

- 6 Gebruik voor één kopje espresso de kleine filter, of voor two kopjes, de grote filter.
- 7 Plaats uw kopje/kopjes in de kopjeswarmer.
- 8 Plaats het filter in de filterhouder, en druk het naar beneden om het op zijn plaats te vergrendelen.
- 9 Plaats het handvat van de filterhouder op een lijn met de linkerhoek aan de voorkant van het apparaat.
- 10 De lipjes boven op de filterhouder moeten zich nu vergrendelen in de lipjes rond het uitloopsysteem.
- 11 Beweeg het handvat zo veel mogelijk naar rechts, om het filter op de juiste plaats te vergrendelen.
- 12 Plaats een grote container onder de mondstukken in de filterhouder.
- 13 Steek de stekker in het stopcontact.
- 14 Zet de schakelaar op |.
- 15 Het "power" lampje blijft branden zolang het apparaat is aangesloten op het elektriciteitsnet.
- 16 Het thermostaatlampje zal oplichten, en vervolgens aan- en uitgaan terwijl de thermostaat de temperatuur in stand houdt.

afbeeldingen	9 kleine filter	18 stoompijp
1 reservoirdeksel	10 grote filter	19 opschuimer
2 reservoir	11 lipjes	20 thermostaatlampje
3 kopjeswarmer	12 filterhouder	21 opschuimerbediening
4 uitloopsysteem	13 handvat	22 stroomlampje
5 scheplepel	14 mondstukken	23 schakelaar
6 franje	15 bedekking	○ uit
7 pad	16 bescherming	aan
8 stamper	17 druiprek	24 stoomregelaar

- 17 Wacht tot het thermostaatlampje uitgaat.
- 18 Zet de stoomregelaar op ☺.
- 19 Laat een aantal kopjes water in de container lopen.
- 20 Zet de stoomregelaar op ✕.
- 21 Alles is nu warm en klaar voor gebruik.

KOFFIE VULLEN

- 22 Beweeg het handvat van de filterhouder naar links, totdat het de hoek aan linkervoorkant van het apparaat bereikt, breng de filterhouder vervolgens omlaag, weg van het uitloopsysteem.
- 23 Veeg het filter en de filterhouder met een stukje keukenpapier.
- 24 Vul het filter tot aan de rand met koffie.
- 25 Duw de koffie naar beneden met de stamper.
- 26 Het moet stevig naar beneden worden geduwd, maar het moet niet samengeperst worden.
- 27 Veeg de gemalen koffie van de rand, anders zal het niet goed in het uitloopsysteem passen.

PADS

- 28 Als u pads wilt gebruiken, stop deze in de kleine filter. De meeste pads passen.
- 29 Controleer of de franje rond de rand van de pad zich volledig binnen het filter bevindt.

LADEN

- 30 Breng het handvat van de filterhouder op een lijn met de hoek aan de linkervoorkant van het apparaat.
- 31 De lipjes aan de bovenkant van de filterhouder zouden zich moeten vergrendelen in de lipjes rond het uitloopsysteem.
- 32 Beweeg het handvat zo veel mogelijk naar rechts, om de filterhouder op zijn plaats te vergrendelen.

ESPRESSO MAKEN

- 33 Plaats een kopje onder beide mondstukken op de filterhouder, of, voor twee kopjes, plaats een kopje op elk mondstuk.
- 34 Wacht tot het thermostaatlampje uitgaat.
- 35 Zet de stoomregelaar op ☺.
- 36 U zult de werking van de pomp horen, en de koffie zal uit de mondstukken komen.
- 37 Kijk naar het niveau in het kopje/de kopjes.
- 38 Zet de stoomregelaar op ✕.
- 39 Dit zal de pomp stoppen.
- ✳ Stop de pomp net voordat de kopjes zijn gevuld tot het gewenste niveau (25-30ml per shot), aangezien de vloeistof in het filter er nog steeds uit zal komen.
- 40 Als u cappuccino maakt, ga naar CAPPUCCINO.

NOG MEER?

- 41 Beweeg het handvat van de filterhouder naar links, totdat het de hoek aan linkervoorkant van het apparaat bereikt, breng de filterhouder vervolgens omlaag, weg van het uitloopstelsel.
- 42 Leeg het filter.
- 43 Wacht totdat ze afkoelen, en neem vervolgens het filter uit de filterhouder.
- 44 Maak ze schoon met vers, schoon water.
- 45 Controleer het reservoir en vul bij indien nodig.
- 46 Ga naar punt 6.



KLAAR?

- 47 Zet de schakelaar op .
- 48 Haal de stekker van het apparaat uit het stopcontact.



CAPUCCINO

- 49 Cappuccino is een espresso met een schuimige melklaag.
- 50 U zult een beker nodig hebben met koude melk, en kopje voor het opvangen van druppels.
- 51 Om ruimte over te laten voor het schuim, mag de beker niet voller zitten dan twee derde.
- 52 Het zou het beste zijn als de beker lang en smal is, aangezien de melk diep genoeg moet zijn om het einde van de opschuimer te bedekken, zonder de onderkant van de beker te raken.
- 53 Wij hebben vastgesteld dat halfvolle melk betere resultaten geeft dan volle melk. U zult moeten experimenteren om te zien welk type het beste werkt in uw gebied.
- 54 Probeer niet te veel schuim in een keer te maken. Te veel schuim zal de melk afvlakken, waardoor u niks anders dan hete, waterige melk overhoudt.

OPSCHUIMEN

- 55 Doe het opschuimen onmiddellijk nadat u uw koffie heeft gemaakt, wanneer het toestel nog steeds heet is.
- 56 Zwaai de opschuimer rond, zodat het uit de buurt van het druiprek is.
- 57 Breng de beker met melk richting de opschuimer en houd hem zo vast dat het uiteinde van de opschuimer zich net onder het oppervlak van melk bevindt.
- 58 Beweeg de bediening van de opschuimer naar .
- 59 Zet de stoomregelaar op .
- 60 Er zal stoom opstijgen vanaf de opschuimer.
- 61 Beweeg de beker lichtelijk op een neer, waarbij u het einde van de opschuimer net onder het oppervlak van de melk houdt.
- 62 Neem het einde van de opschuimer niet uit de melk, of het zal gaan spetteren.
- 63 Ga door totdat u zo veel schuim heeft als u wilt.
- 64 Zet de stoomregelaar op .
- 65 Zwaar de opschuimer terug naar het druiprek.
- 66 Schep het schuim aan de bovenkant van het kopje/de kopjes espresso.

DE OPSCHUIMER SCHOONMAKEN

- 67 Maak de opschuimer en stoompijp altijd onmiddellijk schoon na gebruik, om te voorkomen dat melkafzettingen ze blokkeren.
- 68 Houd een kopje onder de afschuimer, zodat het einde van de opschuimer zich goed in het kopje bevindt.
- 69 Zet de stoomregelaar op .
- 70 Laat er een beetje stoom door, om mogelijke melk binnen in de opschuimer te verwijderen.
- 71 Zet de stoomregelaar op .

MELK OPWARMEN

72 Volg de procedure voor het maken van schuim, maar plaats de opschuimer helemaal in de melk. Let goed op de melk. Als u te veel stoom gebruikt krijgt u waterige melk.

HEET WATER

73 Om heet water voor thee te koken, of een ander drankje, volgt u de procedure voor het maken van schuim, maar:

74 Houd de stoompijp vast met een doek, om uw vingers te beschermen tegen de hitte, en neem de opschuimer aan het uiteinde af.

75 Beweeg de bediening van de opschuimer naar .

76 Wanneer u de stoombediening op   zet, zal er heet water uit de stoompijp komen.

ZORG EN ONDERHOUD

77 Haal de stekker van het apparaat uit het stopcontact.

78 Beweeg het handvat van de filterhouder naar links, totdat het de hoek aan linkervoorkant van het apparaat bereikt, breng de filterhouder vervolgens omlaag, weg van het uitloopsysteem.

79 Leeg het filter.

80 Wacht totdat ze afkoelen, en neem vervolgens het filter uit de filterhouder.

81 Neem de bedekking uit het druiprek.

82 Schuif het druiprek uit.

83 Plaats een vinger in het gaatje aan de achterkant van de bescherming, en trek het voorzichtig naar uzelf en omhoog om haar vrij te geven.

84 Houd de stoompijp vast met een doek, om uw vingers te beschermen tegen de hitte, en neem de opschuimer aan het uiteinde af.

85 Maak de buitenzijde van het apparaat schoon met een vochtige doek.

86 Was de verwijderbare onderdelen in warm water met afwasmiddel, goed afspoelen, laten uitlekken en aan de lucht laten drogen.

87 Verlaag de achterkant van de bescherming op zijn plaats, en verlaag vervolgens de voorkant.

88 Schuif het druiprek naar de onderkant van de toepassing.

89 Vervang de bedekking van het druiprek.

90 Duw de opschuimer op de stoompijp, totdat het midden van de opschuimer zich ongeveer aan de bovenkant van de moer aan het einde van de stoompijp bevindt.

91 Plaats geen enkel onderdeel van het apparaat in de vaatwasmachine.

ONTKALKEN

92 Ontkalk het apparaat regelmatig. Gebruik een ontkalker van een gedeponeerde merk dat geschikt is voor gebruik in plastic producten. Volg de instructies op de verpakking van de ontkalker.

 Voor geretourneerde producten die onder de garantie vallen en waarbij defecten zijn opgetreden als gevolg van kalkaanslag, worden reparatiekosten in rekening gebracht.

MILIEUBESCHERMING

Om milieu- en gezondheidsproblemen als gevolg van gevaarlijke stoffen in elektrische en elektronische producten te vermijden, mogen apparaten met dit symbool niet worden weggegooid met niet-gesorteerd gemeentelijk afval, maar moeten ze worden teruggewonnen, opnieuw gebruikt of gerecycled.



Leggere le istruzioni e conservarle al sicuro. In caso di cessione dell'apparecchio ad altre persone, consegnare anche le istruzioni. Rimuovere tutto l'imballaggio prima dell'uso.

NORME DI SICUREZZA IMPORTANTI

Osservare le precauzioni fondamentali di sicurezza e in particolare quanto segue:

- 1 Questo apparecchio deve essere usato solo da un adulto responsabile o sotto il suo controllo.
Utilizzare e riporre l'apparecchio lontano dalla portata dei bambini.
- 2 Attenzione – l'apparecchio utilizza vapore sotto pressione.
- 3 Non immergere l'apparecchio in acqua, non utilizzarlo in bagno, vicino all'acqua o all'aperto. 
- 4 Posizionare l'apparecchio su una superficie stabile, in piano e resistente al calore.
- 5 Tenere l'apparecchio e il cavo lontano dai bordi del piano d'appoggio e lontano dalla portata dei bambini.
- 6 Non lasciare l'apparecchio incustodito con la spina inserita.
- 7 Staccare la spina quando l'apparecchio non viene utilizzato, prima di spostarlo e di pulirlo.
- 8 Montare sull'apparecchio solo gli accessori o gli elementi dati in dotazione.
- 9 Non usare l'apparecchio per altri scopi se non quelli per i quali è stato progettato, di seguito descritti in questo manuale di istruzioni.
- 10 Questo apparecchio non deve essere azionato da un timer esterno o da un sistema telecomandato.
- 11 Non usare l'apparecchio se è danneggiato o funziona male.
- 12 Se il cavo è danneggiato, farlo cambiare dal fabbricante, da un rivenditore autorizzato o da personale similmente qualificato, per evitare pericoli.

solo per uso domestico

RIEMPIMENTO ACQUA

- 1 Sollevare il coperchio e ruotarlo verso la parte posteriore per aprire il serbatoio.
- 2 Riempire di acqua il serbatoio.
- 3 In alternative, staccare il serbatoio dall'apparecchio, riempirlo e riposizionarlo sull'apparecchio.
- 4 Riposizionare il serbatoio nell'apparecchio.
- 5 Far scorrere verso il basso la parte posteriore.

PREPARAZIONE

- 6 Per una tazza di espresso, usare il filtro piccolo, per due tazze usare il filtro grande.
- 7 Posizionare la tazze / le tazze sullo scaldatore.
- 8 Mettere il filtro nel porta filtro e premerlo verso il basso per bloccarlo al suo posto.
- 9 Allineare il manico del porta filtro con l'angolo frontale sinistro dell'apparecchio.
- 10 Le alette sulla parte superiore del porta filtro devono agganciarsi alle alette attorno al gruppo di erogazione.
- 11 Spostare il manico verso destra fino a fine corsa per bloccare il porta filtro al suo posto.
- 12 Posizionare un ampio contenitore sotto i beccucci di erogazione sul porta filtro.
- 13 Inserire la spina nella presa di corrente.
- 14 Posizionare il pulsante su |.
- 15 La spia di "accesso" resterà illuminata fino a quando il dispositivo resterà collegato all'alimentazione elettrica.
- 16 La spia del termostato si accenderà, poi indicherà on e off mentre il termostato manterrà la temperatura.
- 17 Aspettare fino a quando la spia del termostato non si spegne.
- 18 Posizionare il vapore su ☺.
- 19 Lasciar raccogliere un paio di tazze di acqua nel contenitore.
- 20 Posizionare il vapore su ✕.

immagini	9 filtro piccolo	18 tubo vapore
1 coperchio del serbatoio	10 filtro grande	19 vaporizzatore
2 serbatoio	11 alette	20 spia del termostato
3 scaldia tazze	12 porta filtro	21 controllo vaporizzatore
4 gruppo erogazione	13 manico	22 spia di accensione
5 misurino	14 beccucci di erogazione	23 interruttore
6 lembo	15 griglia	○ spento
7 cialda	16 guida	acceso
8 pressino	17 vaschetta raccogli gocce	24 controllo vapore

21 Ora è tutto caldo e pronto per l'uso.

RIEMPIMENTO CAFFÈ

- 22 Spostare il manico del porta filtro a sinistra fino a raggiungere l'angolo frontale sinistro dell'apparecchio, poi tirare giù il porta filtro dal gruppo erogazione.
- 23 Asciugare il filtro e il porta filtro con della carta da cucina.
- 24 Riempire il filtro fino al bordo con il caffè.
- 25 Pressare il caffè con il pressino.
- 26 Deve essere pressato in modo deciso ma non deve essere compattato.
- 27 Togliere i rimasugli di caffè macinato dal bordo altrimenti saranno da ostacolo per il gruppo di erogazione.

CIALDE

- 28 Se volete usare una cialda, mettetela nel filtro piccolo. La maggior parte delle cialde si adatta.
- 29 Controllare che il lembo attorno all'orlo della cialda sia tutto all'interno del filtro.

CARICAMENTO

- 30 Allineare il manico del porta filtro con l'angolo frontale sinistro dell'apparecchio.
- 31 Le alette sulla parte superiore del porta filtro devono agganciarsi alle alette attorno al gruppo di erogazione.
- 32 Spostare il manico verso destra fino a fine corsa per bloccare il porta filtro al suo posto.

PREPARAZIONE DELL'ESPRESSO

- 33 Collocare la tazza sotto entrambi i beccucci di erogazione sul porta filtro, o, per due tazze collocare una tazza sotto ogni beccuccio di erogazione.
- 34 Aspettare fino a quando la spia del termostato non si spegne.
- 35 Posizionare il vapore su ☺.
- 36 Si sentirà la pompa funzionare e il caffè uscirà dai beccucci di erogazione.
- 37 Controllare il livello nella tazza / nelle tazze.
- 38 Posizionare il vapore su ✕.
- 39 Questo bloccherà la pompa.
- ✳ Bloccare la pompa poco prima che le tazze siano piene fino al livello desiderato (25-30ml per getto), quando il liquido rimasto nel filtro deve ancora fuoriuscire.
- 40 Se state preparando il cappuccino, andate alla voce CAPPUCCINO.

ANCORA?

- 41 Spostare il manico del porta filtro a sinistra fino a raggiungere l'angolo frontale sinistro dell'apparecchio, poi tirare giù il porta filtro dal gruppo erogazione.
- 42 Svuotare il filtro.
- 43 Attendere fino al raffreddamento, poi staccare il filtro dal porta filtro.
- 44 Pulire con acqua corrente, pulita.
- 45 Controllare il serbatoio e riempire se necessario.
- 46 Passare al punto 6.

FINITO?

47 Posizionare il pulsante su ○.

48 Staccare la spina dalla presa di corrente.

CAPPUCCINO

49 Il cappuccino è un espresso con una schiuma di latte sopra.

50 Avrete bisogno di un bricco contenente il latte freddo e di una tazza per raccogliere le gocce.

51 Per fare spazio alla schiuma, non riempite il bricco per più di due terzi.

52 Il bricco dovrebbe essere alto e stretto, in modo che il livello del latte sia abbastanza profondo da coprire l'estremità del vaporizzatore senza fargli toccare il fondo del bricco.

53 Abbiamo verificato che il latte parzialmente scremato dà risultati migliori rispetto al latte intero. Dovrete fare più prove per capire quale tipo di latte è più adatto a voi.

54 Non cercate di formare troppa schiuma tutta in una volta. Troppo vapore appiattisce il latte e vi troverete soltanto latte caldo annacquato.

SCHIUMA

55 Preparare la schiuma subito dopo aver preparato il caffè, quando l'apparecchio è ancora caldo.

56 Fare oscillare il vaporizzatore tutto intorno in modo da liberarsi dalla vaschetta raccogli gocce.

57 Portare il bricco contenente il latte fino al vaporizzatore e reggerlo in modo che la parte finale del vaporizzatore sia appena sotto la superficie del latte.

58 Muovere il pulsante di controllo del vaporizzatore fino al simbolo ☹.

59 Posizionare il vapore su ☹☹.

60 Il vapore uscirà dal vaporizzatore.

61 Muovere delicatamente il bricco verso l'alto e verso il basso, mantenendo l'estremità del vaporizzatore appena sotto la superficie del latte.

62 Non fare uscire l'estremità del vaporizzatore dal latte, altrimenti si produrrebbero degli schizzi.

63 Continuare fino ad ottenere la quantità di schiuma desiderata.

64 Posizionare il vapore su ✕.

65 Fare oscillare il vaporizzatore di nuovo sulla vaschetta raccogli gocce.

66 Distribuire la schiuma sulla tazza / sulle tazze di espresso.

PULIZIA DEL VAPORIZZATORE

67 Pulire il vaporizzatore e il tubo vapore subito dopo l'uso per evitare che depositi di latte possano otturarli.

68 Tenere una tazza sotto il vaporizzatore in modo che l'estremità del vaporizzatore sia bene all'interno della tazza.

69 Posizionare il vapore su ☹☹.

70 Lasciare uscire un po' di vapore per rimuovere qualsiasi traccia di latte all'interno del vaporizzatore.



71 Posizionare il vapore su ✕.

RISCALDAMENTO DEL LATTE

72 Seguire la procedura per preparare la schiuma ma immergere tutto il vaporizzatore nel latte. Controllare attentamente il latte. Se si utilizza troppo vapore, il latte si annaccherà.

ACQUA CALDA

73 Per ottenere acqua calda per tè o altre bevande, seguire la procedura per preparare la schiuma, ma:

- 74 Tenere il tubo del vapore con un panno per proteggere le dita dal calore, e spingere il vaporizzatore fino all'estremità.
- 75 Muovere il pulsante di controllo del vaporizzatore fino al simbolo .
- 76 Quando spostate il pulsante di controllo vapore fino al simbolo , uscirà acqua calda dal tubo vapore.

CURA E MANUTENZIONE

- 77 Staccare la spina dalla presa di corrente.
- 78 Spostare il manico del porta filtro a sinistra fino a raggiungere l'angolo frontale sinistro dell'apparecchio, poi tirare giù il porta filtro dal gruppo erogazione.
- 79 Svuotare il filtro.
- 80 Attendere fino al raffreddamento, poi staccare il filtro dal porta filtro.
- 81 Sollevare la griglia dalla vaschetta raccogli gocce.
- 82 Fare scorrere il vassoio.
- 83 Mettere un dito nel foro dietro la guida e tirare delicatamente verso di voi e verso l'alto per sganciarlo.
- 84 Tenere il tubo del vapore con un panno per proteggere le dita dal calore, e spingere il vaporizzatore fino all'estremità.
- 85 Pulire le superfici esterne dell'apparecchio con un panno umido.
- 86 Lavare le parti amovibili con acqua calda e detersivo, sciacquare bene, fare scolare e lasciare asciugare.
- 87 Poggiare la parte posteriore della guida al suo posto, poi poggiare la parte frontale.
- 88 Fare scivolare la vaschetta raccogli gocce sulla parte inferiore dell'apparecchio.
- 89 Rimontare la griglia della vaschetta raccogli gocce.
- 90 Premere il vaporizzatore sul tubo vapore fino a quando metà del vaporizzatore si troverà più o meno a livello della parte superiore del dado all'estremità del tubo vapore.
- 91 Non mettere alcuna parte dell'apparecchio in lavastoviglie.

DECALCIFICAZIONE

- 92 Decalcificare regolarmente. Utilizzare una marca di decalcificante adatta a prodotti in plastica. Seguire le istruzioni sulla confezione del decalcificante.
-  I prodotti ancora in garanzia mandati in riparazione con guasti dovuti alle incrostazioni saranno assogettati ad un addebito per la riparazione.

PROTEZIONE AMBIENTALE

Per evitare danni all'ambiente e alla salute causati da sostanze pericolose delle parti elettriche ed elettroniche, gli apparecchi contrassegnati da questo simbolo non devono essere smaltiti con i rifiuti non differenziati ma recuperati, riutilizzati o riciclati.



Lea las instrucciones, guárdelas en un lugar seguro y, en caso de dar el aparato a otra persona, entréguelas también. Retire todo el embalaje antes de usar el aparato.

MEDIDAS DE SEGURIDAD IMPORTANTES

Siga las precauciones básicas de seguridad, incluyendo:

- 1 Este aparato deberá ser usado por, o bajo la supervisión de un adulto responsable. Use y guarde el aparato fuera del alcance de los niños.
- 2 Tenga cuidado, éste aparato usa vapor bajo presión.
- 3 No ponga el aparato en líquidos, no lo use en un cuarto de baño, cerca del agua, o al aire libre.
- 4 Ponga el aparato en una superficie estable, nivelada y resistente al calor.
- 5 Mantenga el aparato y el cable fuera de los bordes de las superficies de trabajo y fuera del alcance de los niños.
- 6 No deje el aparato desatendido mientras está enchufado.
- 7 Desenchufe el aparato cuando no esté en uso, antes de moverlo y de limpiarlo.
- 8 No ponga ningún otro acoplamiento o accesorio (recambio) que no haya sido adquirido del fabricante.
- 9 No use el aparato para ningún fin distinto a los descritos en estas instrucciones.
- 10 Este aparato no debe usarse con un temporizador externo o un sistema de control remoto.
- 11 No use el aparato si está dañado o si no funciona bien.
- 12 Si el cable está dañado, éste deberá ser cambiado por el fabricante, su agente de servicio, o alguien con cualificación similar para evitar peligro.



solo para uso doméstico

LLENADO DE AGUA

- 1 Levante la tapa y gírela hacia atrás para abrir el depósito.
 - 2 Llene el depósito de agua.
 - 3 Alternativamente, puede levantar el depósito fuera del aparato, llenarlo en la cocina y volverlo a llevar hacia al aparato.
 - 4 Ponga otra vez el depósito en el aparato.
 - 5 Deslícelo por la parte trasera.
-

PREPARACIÓN

- 6 Utilice el filtro pequeño para una taza de expreso y el filtro grande para dos tazas.
- 7 Coloque la(s) taza(s) en la superficie caliente tazas.
- 8 Coloque el filtro en el porta filtro y empújelo hacia abajo hasta que quede encajado en su sitio.
- 9 Alinee el asa del porta filtro con la esquina superior izquierda del aparato.
- 10 Las lengüetas de la parte superior del porta filtro deben encajar en las lengüetas del cabezal del grupo erogador.
- 11 Mueva el asa hacia la derecha todo lo que pueda hasta que el porta filtro quede encajado en su sitio.
- 12 Coloque un contenedor grande bajo las boquillas del porta filtro.
- 13 Enchufe el aparato a la corriente.
- 14 Mueva el interruptor a |.
- 15 La luz de encendido brillará mientras el aparato esté conectado a la red eléctrica.
- 16 La luz del termostato se iluminará y, a continuación, se apagará y se encenderá repetidamente mientras el termostato mantiene la temperatura.
- 17 Espere hasta que la luz del termostato se apague.
- 18 Gire el control de vapor hasta .
- 19 Deje caer un par de tazas de café en el contenedor.

ilustraciones	9 filtro pequeño	18 conducto del vapor
1 tapa del depósito	10 filtro grande	19 vaporizador
2 depósito	11 lengüetas	20 luz del termostato
3 superficie caliente tazas	12 porta filtro	21 regulador del vaporizador
4 cabezal del grupo erogador	13 asa	22 luz de encendido
5 cuchara dosificadora	14 boquillas	23 interruptor
6 muesca	15 cubierta	○ apagado
7 pastilla	16 protector	encendido
8 prensador	17 bandeja recoge gotas	24 control de vapor

20 Gire el control de vapor hasta ✕.

21 Ahora la cafetera está caliente y lista para su uso.

LLENADO DE CAFÉ

22 Mueva el asa del porta filtro hacia la izquierda, hasta que alcance la esquina superior izquierda del aparato, y desplace a continuación hacia abajo el porta filtro, separándolo del cabezal del grupo erogador.

23 Limpie el filtro y el porta filtro con papel de cocina.

24 Llene el filtro de café hasta el borde.

25 Preñe el café con el prensador.

26 El café debe quedar bien prensado, pero no compacto.

27 Limpie los restos de café del borde para que encaje correctamente en el cabezal.

PASTILLAS

28 Si desea usar una pastilla de café, póngala en el filtro pequeño. Sirve prácticamente cualquier marca de pastillas.

29 Compruebe que la muesca del extremo de la pastilla queda totalmente dentro del filtro.

CARGA

30 Alinee el asa del porta filtro con la esquina superior izquierda del aparato.

31 Las lengüetas de la parte superior del porta filtro deben encajar en las lengüetas del cabezal del grupo erogador.

32 Mueva el asa hacia la derecha todo lo que pueda hasta que el porta filtro quede encajado en su sitio.

PARA HACER CAFÉ EXPRESSO

33 Coloque una taza debajo de las boquillas del porta filtro o, si desea hacer dos tazas, coloque una taza debajo de cada boquilla.

34 Espere hasta que la luz del termostato se apague.

35 Gire el control de vapor hasta ☕.

36 Oirá el sonido de la bomba funcionando y el café saldrá por las boquillas.

37 Compruebe el nivel de café de la(s) taza(s).

38 Gire el control de vapor hasta ✕.

39 La bomba se detendrá.

✳ Detenga la bomba justo antes de que las tazas estén llenas al nivel deseado (25-30 ml por taza), antes de que el líquido que queda en el filtro salga.

40 Si desea hacer capuchino, consulte el apartado CAPUCHINO.

¿MÁS?

41 Mueva el asa del porta filtro hacia la izquierda, hasta que alcance la esquina superior izquierda del aparato, y desplace a continuación hacia abajo el porta filtro, separándolo del cabezal del grupo erogador.

42 Vacíe el filtro.

- 43 Espere a que el filtro se enfríe y extráigalo del porta filtro.
- 44 Limpie el filtro y el porta filtro con agua dulce limpia.
- 45 Compruebe el depósito y rellénelo si fuera necesario.
- 46 Pase al punto 6.



¿HA TERMINADO?

- 47 Mueva el interruptor a .
- 48 Desenchufe el aparato.



CAPUCHINO

- 49 El capuchino es un café expresso con una capa de espuma de leche por encima.
- 50 Para hacer un capuchino necesitará un tazón con leche fría y una taza para recoger las gotas sobrantes.
- 51 No llene el tazón más de dos terceras partes de su contenido para que la espuma quepa en él.
- 52 Es conveniente usar un tazón alto y estrecho, ya que la leche debe llenar el recipiente lo bastante como para cubrir el extremo del vaporizador, sin que este alcance el fondo del tazón.
- 53 Según nuestra experiencia, se consiguen mejores resultados con leche semi desnatada que con leche entera. Le sugerimos probar con distintas clases de leche de su zona para ver con cuál de ellas obtiene mejor espuma.
- 54 No trate de hacer mucha espuma de una sola vez. Al aplicar mucho vapor la leche se diluirá, y el resultado será un líquido lechoso, caliente y aguado.

VAPORIZACIÓN

- 55 Utilice el vaporizador inmediatamente después de haber hecho el café, mientras el aparato esté aún caliente.
- 56 Saque el vaporizador girándolo para mantenerlo apartado de la bandeja recoge gotas.
- 57 Acerque el tazón con la leche al vaporizador y sujételo de modo que el extremo del vaporizador esté situado justo por debajo de la superficie de la leche.
- 58 Ponga el regulador del vaporizador en posición .
- 59 Gire el control de vapor hasta .
- 60 El vapor saldrá del vaporizador.
- 61 Mueva suavemente el tazón arriba y abajo, manteniendo el extremo del vaporizador justo por debajo de la superficie de la leche.
- 62 No saque el vaporizador de la leche: salpicará.
- 63 Continúe la operación hasta obtener la cantidad de espuma deseada.
- 64 Gire el control de vapor hasta .
- 65 Retire el vaporizador girándolo hacia atrás por encima de la bandeja recoge gotas.
- 66 Distribuya la espuma sobre la(s) taza(s) de café con una cucharilla.



LIMPIEZA DEL VAPORIZADOR

- 67 Limpie el vaporizador y el conducto del vapor inmediatamente después de cada uso para evitar que los restos de leche los bloqueen.
- 68 Mantenga una taza sujeta bajo el vaporizador de forma que el extremo de este quede bien introducido en la taza.
- 69 Gire el control de vapor hasta .
- 70 Deje salir un poco de vapor para eliminar los restos de leche del interior del vaporizador.
- 71 Gire el control de vapor hasta .

PARA CALENTAR LECHE

- 72 Siga el mismo procedimiento empleado para hacer espuma, pero introduciendo el vaporizador completamente en el tazón de leche. Vigile la leche: si emplea demasiado vapor, se aguará.

AGUA CALIENTE

- 73 Si desea agua caliente para hacer té u otras infusiones, siga el mismo procedimiento empleado para hacer espuma, pero:
- 74 Sujete el conducto del vapor con un trapo para proteger sus dedos del calor y tire del extremo del vaporizador.
- 75 Ponga el regulador del vaporizador en posición .
- 76 Al poner el control de vapor en posición , el conducto del vapor expulsará agua caliente.

CUIDADO Y MANTENIMIENTO

- 77 Desenchufe el aparato.
- 78 Mueva el asa del porta filtro hacia la izquierda, hasta que alcance la esquina superior izquierda del aparato, y desplace a continuación hacia abajo el porta filtro, separándolo del cabezal del grupo erogador.
- 79 Vacíe el filtro.
- 80 Espere a que el filtro se enfríe y extráigalo del porta filtro.
- 81 Levante la tapa de la bandeja recoge gotas.
- 82 Extraiga la bandeja recoge gotas.
- 83 Coloque un dedo en el agujero de la parte trasera del protector y tire suavemente hacia arriba y en dirección a usted para soltar el protector.
- 84 Sujete el conducto del vapor con un trapo para proteger sus dedos del calor y tire del extremo del vaporizador.
- 85 Limpie las superficies exteriores del aparato con un paño húmedo.
- 86 Lave las partes extraíbles con agua caliente jabonosa, aclárelas bien, escúrralas y déjelas secar al aire.
- 87 Baje la parte trasera del protector hasta que quede en su sitio y a continuación haga lo mismo con la parte delantera.
- 88 Deslice la bandeja recoge gotas hacia la parte inferior del aparato.
- 89 Vuelva a colocar la tapa de la bandeja recoge gotas.
- 90 Empuje el vaporizador sobre el conducto del vapor hasta que la parte central del vaporizador quede al mismo nivel que la parte superior de la tuerca del extremo del conducto del vapor.
- 91 No ponga ninguna parte del aparato en el lavavajillas

QUITAR LA CAL

- 92 Quite la cal regularmente. Use una marca registrada de solución antical adecuada para su uso en productos de plástico. Siga las instrucciones de la solución antical.
-  Los productos en garantía que se devuelvan por acumulación de depósitos estarán sujetos al pago de la reparación.

PROTECCIÓN MEDIOAMBIENTAL

Para evitar problemas medioambientales y de salud provocados por las sustancias peligrosas con que se fabrican los productos eléctricos y electrónicos, los aparatos con este símbolo no se deben desechar junto con el resto de residuos municipales, sino que se deben recuperar, reutilizar o reciclar.



Leia as instruções e guarde em lugar seguro. Forneça-as também caso venha a fornecer o aparelho a alguém. Retire todo o material de embalar antes da utilização.

MEDIDAS DE PRECAUÇÃO IMPORTANTES

Siga as seguintes instruções básicas de segurança:

- 1 Este aparelho só deve ser utilizado por um adulto ou sob a vigilância de um adulto responsável. Utilize e guarde o aparelho fora do alcance das crianças.
- 2 Tenha cuidado. Este aparelho utiliza vapor sob pressão.
- 3 Não mergulhe o aparelho em líquidos, nem utilize em casas de banho, próximo de zonas de água ou ao ar livre.
- 4 Coloque o aparelho numa superfície estável, plana, resistente ao calor.
- 5 Mantenha o aparelho e o cabo afastados das bordas das bancadas e fora do alcance das crianças.
- 6 Não deixe o aparelho desacompanhado enquanto estiver ligado.
- 7 Desligue o aparelho da tomada quando não estiver a ser utilizado, antes de o deslocar ou de o limpar.
- 8 Não utilize acessórios ou peças que não sejam fornecidos pela nossa empresa.
- 9 Não utilize o aparelho para quaisquer outras finalidades senão as descritas nestas instruções.
- 10 Não deve pôr este aparelho a funcionar através de um temporizador ou de um sistema de controlo remoto externos.
- 11 Não utilize o aparelho se estiver danificado ou defeituoso.
- 12 Se o cabo estiver danificado, o fabricante, o seu agente de assistência técnica ou alguém igualmente qualificado deverá substituí-lo a fim de evitar acidentes.



apenas para uso doméstico

ENCHIMENTO COM ÁGUA

- 1 Levante a tampa e rode-a para trás para revelar o depósito.
- 2 Encha o depósito com água.
- 3 Também pode retirar o depósito do aparelho, enchê-lo numa torneira e voltar a colocá-lo no aparelho.
- 4 Volte a colocar o depósito no aparelho.
- 5 Deslize-o pela parte traseira.

PREPARAÇÃO

- 6 Para um Espresso, use o filtro pequeno, para dois cafés curtos, use o filtro grande.
- 7 Coloque a/s sua/s chávena/s no aquecedor de chávenas.
- 8 Coloque o filtro no porta filtro e prima para baixo para o fixar na sua posição.
- 9 Alinhe a pega do porta filtro com o canto frontal esquerdo do aparelho.
- 10 As patilhas no topo do porta filtro deverão engatar nas patilhas em redor da cabeça de fervura.
- 11 Mova a pega o máximo para a direita, para fixar o porta filtro na sua posição.
- 12 Coloque um recipiente grande sob os dispensadores no porta filtro.
- 13 Ligue a ficha à tomada eléctrica.
- 14 Passe o interruptor para |.
- 15 A luz de ligação brilhará enquanto o aparelho se mantiver ligado à corrente eléctrica.
- 16 A luz do termóstato brilhará, depois irá acender e apagar de forma intermitente enquanto o termóstato mantém a temperatura.
- 17 Espere até se apagar a luz do termóstato.
- 18 Gire o controlo de vapor para ☺.
- 19 Escoe algumas chávenas de água para o interior do recipiente.
- 20 Gire o controlo de vapor para ✕.
- 21 O aparelho já aqueceu e está pronto a usar.

esquemas	9 filtro pequeno	18 tubo do vapor
1 tampa do depósito	10 filtro grande	19 batedor de leite
2 depósito	11 patilhas	20 luz do termóstato
3 aquecedor de chávenas	12 porta filtro	21 controlo do batedor de leite
4 cabeça de fervura	13 pega	22 luz de ligação
5 colher	14 dispensadores	23 interruptor
6 rufo	15 tampa	○ desligado
7 cápsula	16 protecção	ligado
8 pilão	17 tabuleiro colectador	24 controlo de vapor

ENCHIMENTO COM CAFÉ

- 22 Mova a pega do porta filtro para a esquerda até atingir o canto frontal esquerdo do aparelho, seguidamente, baixe o porta filtro da cabeça de fervura.
- 23 Limpe o filtro e o porta filtro com uma folha de papel de cozinha.
- 24 Encha o filtro até ao rebordo com café.
- 25 Empurre o café para baixo com o pilão.
- 26 Deverá ser firmemente empurrado para baixo, sem ser compactado.
- 27 Remova quaisquer restos de café do rebordo, caso contrário não assentará correctamente na cabeça de fervura.

CÁPSULAS

- 28 Se pretende usar uma cápsula, coloque o filtro pequeno. A maioria das cápsulas servirá.
- 29 Verifique que o rufo em volta do rebordo da cápsula se encontra completamente inserido no filtro.

CARREGAMENTO

- 30 Alinhe a pega do porta filtro com o canto frontal esquerdo do aparelho.
- 31 As patilhas no topo do porta filtro deverão engatar nas patilhas em redor da cabeça de fervura.
- 32 Mova a pega o máximo para a direita, para fixar o porta filtro na sua posição.

FAZER UM ESPRESSO

- 33 Coloque uma das chávenas por baixo dos dois dispensadores no porta filtro, ou, para duas chávenas, coloque uma por baixo de cada dispensador.
- 34 Espere até se apagar a luz do termóstato.
- 35 Gire o controlo de vapor para ☺.
- 36 Ouvirá a bomba em funcionamento e o café sairá dos dispensadores.
- 37 Observe o nível da/s chávena/s.
- 38 Gire o controlo de vapor para ✕.
- 39 Isto irá deter a bomba.
- ✳ Pare a bomba mesmo antes de encher as chávenas ao nível que pretende (25-30 ml por chávena), uma vez que o líquido contido no filtro ainda terá de sair.
- 40 Se fizer cappuccino, consulte CAPPUCINO.

MAIS?

- 41 Mova a pega do porta filtro para a esquerda até atingir o canto frontal esquerdo do aparelho, seguidamente, baixe o porta filtro da cabeça de fervura.
- 42 Despeje o filtro.
- 43 Aguarde até arrefecer e depois retire o filtro do porta filtro.
- 44 Lave-os com água limpa.
- 45 Verifique o depósito e volte a encher, se necessário.
- 46 Passe para o ponto 6.

TERMINOU?

47 Passe o interruptor para .

48 Desligue o aparelho.

CAPPUCCINO

49 Cappuccino é um espresso com cobertura de leite batido.

50 Precisar de uma caneca com leite frio e uma chávena para recolher as gotas.

51 Para garantir que há espaço suficiente para a espuma de leite, não encha a caneca mais de dois terços.

52 Idealmente, a caneca deverá ser alta e estreita, uma vez que o leite deve ser suficientemente profundo para cobrir a extremidade do batedor de leite sem bater no fundo da caneca.

53 De acordo com a nossa experiência, o leite meio-gordo oferece melhores resultados que o leite gordo. Deverá experimentar para determinar qual o tipo de leite que funciona melhor no seu caso, conforme a sua região.

54 Não tente fazer demasiada espuma de uma vez. Demasiado vapor fará descer o leite resultando apenas em leite quente e aguado.

BATER LEITE

55 Bata o leite imediatamente após preparar o café enquanto o aparelho ainda está quente.

56 Gire o batedor de leite mantendo-o afastado do tabuleiro colector.

57 Aproxime a caneca que contém o leite do batedor e segure-a de maneira que a extremidade do batedor se encontre imediatamente abaixo da superfície do leite.

58 Coloque o controlo do batedor em .

59 Gire o controlo de vapor para .

60 O batedor emitirá vapor.

61 Mova o jarro para cima e para baixo ligeiramente, mantendo a extremidade do batedor imediatamente abaixo da superfície do leite.

62 Não erga a extremidade do batedor para fora do leite, uma vez que salpicará.

63 Prossiga até obter a quantidade de espuma de leite desejada.

64 Gire o controlo de vapor para .

65 Desloque o batedor de leite por cima do tabuleiro colector.

66 Use a colher para colocar a espuma de leite sobre a/s chávena/s de espresso.

LIMPAR O BATEDOR DE LEITE

67 Lave o batedor de leite e o tubo do vapor imediatamente após o uso, para evitar que os resíduos de leite causem bloqueios.

68 Segure numa chávena por baixo do batedor de leite, de maneira que a extremidade do batedor se encontre suficientemente dentro da chávena.

69 Gire o controlo de vapor para .

70 Deixe sair algum vapor para remover quaisquer resíduos de leite do interior do batedor.

71 Gire o controlo de vapor para .

AQUECER LEITE

72 Siga o procedimento para a espuma de leite, mas mergulhe totalmente o batedor no leite. Observe atentamente o leite. Se utilizar demasiado vapor, obterá leite aguado.

ÁGUA QUENTE

73 Para aquecer água para chá, ou qualquer outra bebida, siga o procedimento para a espuma de leite, mas:

74 Segure o tubo de vapor com um pano para proteger os dedos do calor e puxe o batedor de leite da extremidade.

75 Coloque o controlo do batedor em .

76 Quando colocar o controlo do vapor em , o tubo do vapor libertará água quente.

CUIDADOS E MANUTENÇÃO

77 Desligue o aparelho.

78 Mova a pega do porta filtro para a esquerda até atingir o canto frontal esquerdo do aparelho, seguidamente, baixe o porta filtro da cabeça de fervura.

79 Despeje o filtro.

80 Aguarde até arrefecer e depois retire o filtro do porta filtro.

81 Levante a tampa do tabuleiro colector.

82 Deslize o tabuleiro colector para fora do aparelho.

83 Coloque o dedo no orifício da parte traseira da protecção e puxe suavemente para si e, simultaneamente, para cima, para a libertar.

84 Segure o tubo de vapor com um pano para proteger os dedos do calor e puxe o batedor de leite da extremidade.

85 Limpe as superfícies exteriores do aparelho com um pano húmido.

86 Lave as peças removíveis em água morna com detergente, enxagúe bem, escoe e seque ao ar.

87 Baixe a parte traseira da protecção até à sua posição e, seguidamente, baixe a parte frontal.

88 Deslize o tabuleiro colector para o fundo do aparelho.

89 Volte a colocar a tampa do tabuleiro colector.

90 Empurre o batedor de leite em direcção ao tubo do vapor até que o meio do batedor de leite se encontre perfeitamente nivelado com o topo da porca na extremidade do tubo do vapor.

91 Não coloque nenhuma parte do aparelho no aparelho de lavar loiça.

DESINCRUSTAR

92 Retire regularmente o calcário da resistência. Use uma marca de anti-calcário apta para ser utilizada em aparelhos plásticos. Siga as instruções da embalagem de anti-calcário.

✳ Os produtos devolvidos durante a garantia com avarias devido a calcário estarão sujeitos a custos de reparação.

PROTECÇÃO AMBIENTAL

Para evitar problemas ambientais e de saúde devido a substâncias perigosas contidas em equipamentos eléctricos e electrónicos, os aparelhos com este símbolo não deverão ser misturados com o lixo doméstico e sim recuperados, reutilizados ou reciclados.



Læs vejledningen og behold den til senere brug. Lad den følge med apparatet, hvis det overdrages til andre. Fjern al emballagen før brug.

VIGTIGE SIKKERHEDSINSTRUKTIONER

Følg altid de grundlæggende sikkerhedsregler, herunder:

- 1 Apparatet må kun anvendes af eller under opsyn af en ansvarlig voksen. Apparatet skal placeres utilgængeligt for børn, både i brug og under opbevaring.
- 2 Forsigtig – dette apparat bruger damp under tryk.
- 3 Nedsæk ikke apparatet i væske, og undlad at anvende det på badeværelset, i nærheden af vand eller udendørs.
- 4 Anbring apparatet på et stabilt, plant og varmebestandigt underlag.
- 5 Anbring både apparat og ledning uden for børns rækkevidde og i sikker afstand fra bordkanter.
- 6 Lad aldrig apparatet stå uden opsyn, når det er tilsluttet stikkontakten.
- 7 Tag stikket ud af stikkontakten, når apparatet ikke er i brug, og før du flytter eller rengør det.
- 8 Anvend ikke andet tilbehør eller andre dele end de medfølgende.
- 9 Anvend ikke apparatet til andre formål end dem, der er beskrevet i denne brugsanvisning.
- 10 Apparatet må ikke betjenes via en ekstern timer eller en fjernbetjening.
- 11 Undlad at anvende apparatet, hvis det er beskadiget eller ikke fungerer korrekt.
- 12 Hvis ledningen er beskadiget, skal den udskiftes af producenten, serviceværkstedet eller en tilsvarende kvalificeret fagmand, så eventuelle skader undgås.



kun til privat brug

VANDPÅFYLDNING

- 1 Løft låget op og drej det tilbage, så vandbeholderen kommer til syne.
- 2 Fyld vandbeholderen op med vand.
- 3 Alternativt kan vandbeholderen tages af apparatet, fyldes i køkkenet og sættes tilbage på apparatet.
- 4 Sæt vandbeholderen tilbage på apparatet.
- 5 Lad den glide ned på plads langs maskinens bagside.

FORBEREDELSE

- 6 Til én kop espresso, bruges det lille filer, til to kopper, bruges det store filter.
- 7 Sæt koppen/erne oven på kopvarmeren.
- 8 Sæt filteret i filtertragten, tryk det ned, så det låses på plads.
- 9 Stil filtertragtens håndtag ud for apparatets forreste venstre hjørne.
- 10 Tapperne øverst på filtertragten skal passe ind i tapperne rundt om bryggehovedet.
- 11 Drej håndtaget så langt til højre som det kan, for at låse filtertragten på plads.
- 12 Stil en stor beholder under dyserne på filtertragten.
- 13 Sæt ledningen i stikkontakten.
- 14 Skub afbryderknappen over på |.
- 15 Strømlampen lyser, så længe apparatet er tilsluttet strøm.
- 16 Termostatlyset vil nu lyse og dernæst blinke rytmisk, mens termostaten holder temperaturen.
- 17 Vent til termostatlampen slukker.
- 18 Indstil dampknappen til ☺.
- 19 Lad et par kopper vand løbe ned i beholderen.
- 20 Indstil dampknappen til ✕.
- 21 Alle maskinens dele er nu varme og klar til brug.

tegninger	9 lille filter	18 damprør
1 vandbeholderens låg	10 stort filter	19 mælkeskummer
2 vandbeholder	11 tapper	20 termostat lys
3 køpværmer	12 filtertragt	21 skumknap
4 bryggehoved	13 håndtag	22 strømindikator
5 måleske	14 dyser	23 afbryderknap
6 krave	15 rist	○ sluk
7 kaffepude	16 beskyttelsesplade	tænd
8 stamper	17 drypbakke	24 dampknap

☞ KAFFEPÅFYLDNING

- 22 Drej filtertragtens håndtag til venstre, indtil det når apparatets forreste venstre hjørne, sænk nu filtertragten ned i forhold til bryggehovedet.
- 23 Tør filtret og filtertragten af med et stykke køkkenpapir.
- 24 Fyld filtret op til kanten med kaffe.
- 25 Stamp kaffen ned med stamperen.
- 26 Kaffen skal stemples fast, men ikke være kompakt.
- 27 Fjern eventuelle kafferester fra kanten, ellers forsegles den ikke ordentligt til bryggehovedet.

☞ KAFFEPUDER

- 28 Hvid du vil bruge en kaffepude, skal den lægges ned i det lille filter. De fleste puder passer.
- 29 Sørg for at kraven rundt om pudens kant er helt inden for filtret.

☞ KLARGØRING

- 30 Stil filtertragtens håndtag ud for apparatets forreste venstre hjørne.
- 31 Tapperne øverst på filtertragten skal passe ind i tapperne rundt om bryggehovedet.
- 32 Drej håndtaget så langt til højre som det kan, for at låse filtertragten på plads.

☞ ESPRESSOBRYGNING

- 33 Sæt én kop under begge dyserne på filtertragten, eller, for to kopper, sæt en kop under hver dyse.
- 34 Vent til termostatlampen slukker.
- 35 Indstil dampknappen til ☞.
- 36 Du kan nu høre pumpen arbejde, og der vil komme kaffe ud af dyserne.
- 37 Hold øje med niveauet i koppen/erne.
- 38 Indstil dampknappen til ✕.
- 39 Dette vil stoppe pumpen.
- ★ Stop pumpen lige før kopperne er fyldt til det ønskede niveau (25-30 ml per espresso), da tilbageværende væske i filtret stadig skal ud.
- 40 Hvis du brygger cappuccino, gå til CAPPUCCINO.

☞ ANDET?

- 41 Drej filtertragtens håndtag til venstre, indtil det når apparatets forreste venstre hjørne, sænk nu filtertragten ned i forhold til bryggehovedet.
- 42 Tøm filtret.
- 43 Vent indtil delene er afkølet, lirk nu filtret ud af filtertragten.
- 44 Rengør med rent vand fra vandhanen.
- 45 Kontrollér vandbeholderen og top op om nødvendigt.
- 46 Spring til punkt 6.

☞ FÆRDIG?

- 47 Skub afbryderknappen over på ○.
- 48 Tag stikket ud af stikkontakten.

CAPPUCINO

- 49 Cappuccino er espresso med mælkeskum på toppen.
- 50 Du skal bruge et krus kold mælk, og en kop til opsamling af dryp.
- 51 For at lave plads til skummet skal kruset ikke fyldes mere end to tredjedele op.
- 52 Ideelt set skal kruset være højt og smalt, da mælken skal være så dyb, at den dækker mælkeskummerens ende, uden at denne når bunden af kruset.
- 53 Vi har erfaret, at letmælk giver bedre resultater end sødmælk. Du kan prøve dig frem og finde den type mælk i dit område, som virker bedst.
- 54 Forsøg ikke at lave for meget skum på én gang. For meget damp vil gøre mælken flad, så det eneste du får, er varm, vandet mælk.

SKUMNING

- 55 Lav skum straks efter du har lavet kaffe, mens maskinen stadig er varm.
- 56 Sving mælkeskummeren rundt så den er fri af drypbakken.
- 57 Hold kruset med mælk op til mælkeskummeren og hold det, så enden af mælkeskummeren er lige under mælakens overflade.
- 58 Sæt skumknappen på ☹.
- 59 Indstil dampknappen til ☹☹.
- 60 Der kommer nu damp ud af mælkeskummeren.
- 61 Bevæg kruset en smule op og ned, hold eden af mælkeskummeren lige under mælakens overflade.
- 62 Tag ikke enden af mælkeskummeren op af mælken, da den så vil sprøjte.
- 63 Fortsæt indtil du har den mængde skum, du skal bruge.
- 64 Indstil dampknappen til ✕.
- 65 Sving mælkeskummeren tilbage ind over drypbakken.
- 66 Læg skummet på overfladen af espressoen i koppen/erne.

RENGØRING AF MÆLKESKUMMEREN

- 67 Rengør mælkeskummer og damprør straks efter brug, for at undgå, at de tilstoppes af mælkerester.
- 68 Hold en kop under mælkeskummeren, så mælkeskummerens ende når godt ned i koppen.
- 69 Indstil dampknappen til ☹☹.
- 70 Luk lidt damp ud for at fjerne eventuelle mælkerester i mælkeskummeren.
- 71 Indstil dampknappen til ✕.

OPVARMNING AF MÆLK

- 72 Følg samme fremgangsmåde, som når du laver skum, men sænk mælkeskummeren helt ned i mælken. Hold nøje øje med mælken. Hvis du bruger for meget damp, får du vandet mælk.

VARMT VAND

- 73 Opvarm vand til te eller andre varme drikke ved at følge fremgangsmåde for mælkeskum, men:
 - 74 Hold om damprøret med en tør klud, for at beskytte fingrene imod varmen, og træk nu mælkeskummeren af rørets ende.
 - 75 Sæt skumknappen på ☹.
 - 76 Når du sætter dampknappen på ☹☹, kommer der varmt vand ud af damprøret.

PLEJE OG VEDLIGEHOLDELSE

- 77 Tag stikket ud af stikkontakten.
- 78 Drej filtertragtens håndtag til venstre, indtil det når apparatets forreste venstre hjørne, sænk nu filtertragten ned i forhold til bryggehovedet.
- 79 Tøm filtret.

- 80 Vent indtil delene er afkølet, lirk nu filtret ud af filtertragten.
- 81 Tag risten af drypbakken.
- 82 Træk drypbakken ud.
- 83 Sæt en finger ind i hullet på beskyttelsespladens bagside, og træk forsigtigt imod dig selv og opad, for at frigøre den.
- 84 Hold om damprøret med en tør klud, for at beskytte fingrene imod varmen, og træk nu mælkeskummen af rørets ende.
- 85 Rengør apparatets udvendige flader med en fugtig klud.
- 86 Vask de aftagelige dele af i varmt sæbevand, skyl godt, afdryp og lufttør.
- 87 Sæt beskyttelsespladens bagside på plads, sænk derefter forsiden.
- 88 Sæt drypbakken i bunden af maskinen.
- 89 Sæt drypbakkens beskyttelsesplade tilbage på plads.
- 90 Tryk mælkeskummen op på damprøret indtil mælkeskummerens midte står præcist ud for møtrikkens overside øverst på damprøret.
- 91 Ingen af delene tåler opvaskemaskine.

AFKALKNING

- 92 Afkalk maskinen jævnligt. Der anvendes et afkalkningsmiddel beregnet til plastikprodukter. Følg instruktionen på pakken med afkalkningsmiddel.
- ✳ Returnerede produkter, hvis defekter skyldes kalkaflejringer, reparerer mod et gebyr.

MILJØBESKYTTELSE

Elektriske og elektroniske apparater, der er mærket med dette symbol, kan indeholde farlige stoffer, og må ikke bortskaffes med husholdningsaffald, men skal afleveres på en dertil udpeget lokal genbrugsstation for at undgå skade på miljø og menneskers sundhed.



Läs bruksanvisningen och spara den för framtida bruk. Låt bruksanvisningen följa med om du överlåter apparaten. Ta bort allt förpackningsmaterial före användning.

VIKTIGA SKYDDSÅTGÄRDER

Följ allmänna säkerhetsföreskrifter, däribland följande:

- 1 Denna apparat får bara användas av ansvarig vuxen person eller under överinseende av ansvarig vuxen person. Håll apparaten utom räckhåll för barn.
- 2 Var försiktig - denna apparat använder ånga under tryck.
- 3 Lägg inte ned apparaten i vätska, använd den inte i badrum, nära vatten eller utomhus.
- 4 Ställ apparaten på en fast, jämn och värmetålig yta.
- 5 Placera inte apparat och sladd nära bordskant och håll apparaten utom räckhåll för barn.
- 6 Lämna inte apparaten utan tillsyn när den är ansluten.
- 7 Dra ur sladden när apparaten inte används, innan den flyttas och före rengöring.
- 8 Använd bara tillbehör och övrig utrustning som företaget tillhandahåller.
- 9 Använd inte apparaten för några andra ändamål än sådana som beskrivs i denna bruksanvisning.
- 10 Apparaten får inte användas med hjälp av en extern timer eller något fjärrkontrollsystem.
- 11 Använd inte apparaten om den är skadad eller fungerar dåligt.
- 12 Om sladden är skadad måste den ersättas av tillverkaren, serviceombud eller någon med liknande kompetens för att undvika skaderisker.



endast för hushållsbruk

PÅFYLLNING AV VATTEN

- 1 Lyft upp locket och fäll det bakåt för att frilägga behållaren.
 - 2 Fyll behållaren med vatten.
 - 3 Man kan också lyfta bort behållaren från apparaten, fylla på den i köket och sedan sätta tillbaka den på kaffebryggaren.
 - 4 Ställ tillbaka behållaren i apparaten.
 - 5 Skjut ner den längs baksidan.
-

FÖRBEREDELSE

- 6 För en espressokopp, använd det lilla filtret, för två koppar, använd det stora filtret.
- 7 Placera koppen/kopparna på koppvärmaren.
- 8 Placera filtret i filterhållaren och tryck ner det för att låsa fast det.
- 9 Justera filterhållarens handtag i enlighet med apparatens främre vänstra hörn.
- 10 Flänsarna på filterhållarens övre del bör passa in i flänsarna runt brygg huvudet.
- 11 Vrid handtaget till höger så långt det går för att låsa fast filterhållaren på plats.
- 12 Placera en stor behållare under munstyckena på filterhållaren.
- 13 Sätt stickproppen i väggkontakten.
- 14 Vrid strömbrytaren till |.
- 15 Strömlampan lyser så länge som apparaten är ansluten till elnätet.
- 16 Termostatlampan tänds och kommer sedan att omväxlande tändas och släckas allteftersom termostatens temperatur stabiliseras.
- 17 Vänta tills termostatlampan har slocknat.
- 18 Vrid ångreglaget till ☺.
- 19 Låt några koppar vatten rinna ner i behållaren.
- 20 Vrid ångreglaget till ✕.
- 21 Allting är nu varmt och redo för användning.

symboler	9 litet filter	18 ångrör
1 lock till vattenbehållare	10 stort filter	19 mjölkskummare
2 vattenbehållare	11 flänsar	20 termostatlampa
3 koppvärmare	12 filterhållare	21 styrreglage för mjölkskummare
4 brygghuvud	13 handtag	22 indikatorlampa
5 skopa	14 munstycken	23 strömbrytare
6 söm	15 kåpa	○ av
7 kapsel	16 skydd	på
8 kaffeackare	17 droppbricka	24 ångreglage

PÅFYLNING AV KAFFE

- 22 Flytta filterhållarens handtag till vänster, tills det når apparatens främre vänstra hörn, sänk sedan filterhållaren från brygghuvudet.
- 23 Torka av filtret och filterhållaren med hushållspapper.
- 24 Fyll filtret till bredden med kaffe.
- 25 Packa ner kaffet med kaffeackaren.
- 26 Kaffet bör vara ordentligt nedpackat, men inte för kompakt.
- 27 Avlägna alla kaffekorn från kanten, annars kommer den inte att passa in ordentligt i brygghuvudet.

KAPSLAR

- 28 Om du vill använda en kapsel, placera den i det lilla filtret. De flesta kapslar passar.
- 29 Kontrollera att sömmen runt kapselns kant befinner sig helt innanför filtret.

LADDNING

- 30 Justera filterhållarens handtag i enlighet med apparatens främre vänstra hörn.
- 31 Flänsarna på filterhållarens övre del bör passa in i flänsarna runt brygghuvudet.
- 32 Vrid handtaget till höger så långt det går för att låsa fast filterhållaren på plats.

GÖRA ESPRESSO

- 33 Placera en kopp under filterhållarens båda munstycken, eller för två koppar, placera en kopp under varje munstycke.
- 34 Vänta tills termostatlampan har slocknat.
- 35 Vrid ångreglaget till ☺.
- 36 Du kommer att höra hur pumpen startar och kaffet kommer att rinna ut ur munstyckena.
- 37 Övervaka nivån i koppen/kopparna.
- 38 Vrid ångreglaget till ✕.
- 39 Detta kommer att stoppa pumpen.
- ★ Stoppa pumpen precis innan kopparna är fyllda till önskad nivå (25-30 ml per omgång), eftersom vätskan som är kvar i filtret fortfarande måste rinna ut.
- 40 Om du gör cappuccino, gå till CAPPUCCINO.

SEDAN?

- 41 Flytta filterhållarens handtag till vänster, tills det når apparatens främre vänstra hörn, sänk sedan filterhållaren från brygghuvudet.
- 42 Töm filtret.
- 43 Vänta tills det har svalnat och vrid sedan ut filtret ur filterhållaren.
- 44 Rengör med rent vatten.
- 45 Inspektera behållaren och fyll på vid behov.
- 46 Gå till punkt 6.

FÄRDIG?

47 Vrid strömbrytaren till .

48 Dra ur sladden på apparaten.

CAPPUCCINO

49 Cappuccino är espresso som är toppad med mjölkskum.

50 Du behöver en mugg med kall mjölk och en kopp för att samla upp droppar.

51 För att få plats med skummet, fyll inte muggen till mer än två tredjedelar.

52 Helst bör muggen vara hög och smal, eftersom mjölken måste vara tillräckligt djup för att täcka änden av mjölkskummaren utan att den når muggens botten.

53 Enligt vår erfarenhet ger mellanmjölk bättre resultat än vanlig mjölk. Du måste prova dig fram för att ta reda på vilken mjölktyp som fungerar bäst i ditt område.

54 Undvik att göra för mycket skum på en gång. För mycket ånga kommer att göra mjölken rinnig och ger endast varm, vattnig mjölk.

SKUMNING

55 Skumma mjölken omedelbart efter att du har tillagat kaffet, när apparaten fortfarande är varm.

56 Sväng runt mjölkskummaren så att den är utanför droppbrickan.

57 För fram muggen som innehåller mjölken till mjölkskummaren och håll den så att änden av skummaren befinner sig precis under mjölkytan.

58 Vrid reglaget för mjölkskummaren till .

59 Vrid ångreglaget till .

60 Ånga kommer att komma ut ur mjölkskummaren.

61 Rör muggen uppåt och nedåt något, samtidigt som du håller änden av skummaren precis under mjölkytan.

62 Lyft inte ut änden av skummaren ur mjölken, eftersom detta leder till stänk.

63 Fortsätt tills du har uppnått önskad mängd skum.

64 Vrid ångreglaget till .

65 Sväng tillbaka mjölkskummaren över droppbrickan.

66 Skeda upp skummet på espressokoppen/kopparna.

RENGÖRA MJÖLKSKUMMAREN

67 Rengör mjölkskummaren och ångröret direkt efter användning, för att förhindra att mjölkrester täpper till dem.

68 Håll en kopp under skummaren, så att änden av skummaren är ordentligt nere i koppen.

69 Vrid ångreglaget till .

70 Släpp ut lite ånga, för att avlägsna eventuella mjölkrester från skummarens insida.

71 Vrid ångreglaget till .

VÄRMA MJÖLK

72 Följ proceduren för att göra mjölkskum, men sänk ner skummaren fullständigt i mjölken. Betrakta mjölken noga. Om du använder för mycket ånga, blir resultatet vattnig mjölk.

VARMT VATTEN

73 För att göra varmt vatten för te, eller någon annan dryck, följ proceduren för att göra mjölkskum, men:

74 Håll ångröret med en handduk, för att skydda dina fingrar från hettan och drag bort skummaren från änden.

75 Vrid reglaget för mjölkskummaren till .

76 När du flyttar ångreglaget till , kommer ångröret att spruta ut varmvatten.

SKÖTSEL OCH UNDERHÅLL

77 Dra ur sladden på apapraten.

78 Flytta filterhållarens handtag till vänster, tills det når apparatens främre vänstra hörn, sänk sedan filterhållaren från brygg huvudet.

79 Töm filtret.

80 Vänta tills det har svalnat och vrid sedan ut filtret ur filterhållaren.

81 Lyft upp skyddet från droppbrickan.

82 Drag ut droppbrickan

83 Sätt ett finger i hålet på skyddets baksida och drag försiktigt mot dig och uppåt för att lösgöra det.

84 Håll ångröret med en handduk, för att skydda dina fingrar från hettan och drag bort skummaran från änden.

85 Rengör ytorna på apparatens utsida med en fuktig trasa.

86 Diska avtagbara delar med diskmedel i varmt vatten, skölj väl och låt lufttorka.

87 Sänk skyddets bakre del på plats och sänk sedan den främre delen.

88 Skjut in droppbrickan i apparatens nedre del.

89 Sätt tillbaka droppbrickans skydd.

90 Tryck fast mjölkskummaran på ångröret tills mjölkskummarans mitt befinner sig i höjd med den övre delen av muttern i slutet på ångröret.

91 Lägg inte någon del av apparaten i en diskmaskin.

AVKALKNING

92 Avkalka regelbundet. Använd ett lämplig avkalkningsmedel som passar för apparater med plasthölje. Följ bruksanvisningen för avkalkningsmedlet.

✳️ Produkter med gällande garanti som returneras på grund av något fel orsakat av kalkavlagringar kommer att påläggas reparationsavgift.

MILJÖSKYDD

För att undvika miljö- och hälsoproblem som beror på farliga ämnen i elektriska och elektroniska produkter får inte apparater som är märkta med denna symbol kastas tillsammans med osorterat hushållsavfall utan de ska tillvaratagas, återanvändas eller återvinnas.



Les instruksjonene, oppbevar dem på et trygt sted, og send de med apparatet hvis du gir det videre. Fjern all emballasje før bruk.

VIKTIG SIKKERHETSTILTAK

Følg sikkerhetsinstruksene, inkludert

- 1 Dette apparatet må kun bli brukt av en eller under kontroll av en ansvarlig person. Bruk og oppbevar apparatet utenfor barns rekkevidde.
- 2 Vær forsiktig – apparatet bruker damp under trykk.
- 3 Dypp aldri apparatet i væsker, ikke bruk det på badetrom, nær vann eller utendørs.
- 4 Sett apparatet på en stabil, flat og varmeherdet overflate.
- 5 Hold apparatet og kabelen unna arbeidsbenkkanter og utenfor barns rekkevidde.
- 6 Ikke la apparatet være ubevoktet når det er påkopleet.
- 7 Trekk ut kontakten fra apparatet når det ikke er i bruk, før flytting og før rengjøring.
- 8 Ikke bruk tilleggsutstyr eller annet utstyr annet enn de vi leverer.
- 9 Ikke bruk apparatet til andre formål enn det som beskrives i disse instruksene.
- 10 Dette apparatet må ikke brukes med en ekstern timer eller fjernkontrollsystem.
- 11 Ikke bruk apparatet hvis det er skadet eller har mangler.
- 12 Hvis kabelen er skadet så må den bli erstattet av fabrikanten, servicekontoret eller andre som er kvalifiserte for å unngå fare.



kun for bruk i hjemmet

VANNPÅFYLLING

- 1 Løft opp lokket og vri det bakover for å åpne beholderen.
- 2 Fyll beholderen med vann.
- 3 Du kan også løfte vannbeholderen fra apparatet, fyll den på i kjøkkenet og løfte den tilbake på apparatet.
- 4 Sett vannbeholderen tilbake i apparatet.
- 5 Skyv den ned på baksiden.

FORBEREDELSE

- 6 Bruk lite filter for én espresso-kopp, stort filter for to.
- 7 Sett koppen(e) på koppevarmeren.
- 8 Sett filteret i filterholderen og trykk det ned for å lukke det på plass.
- 9 Juster filterholderhåndtaket slik at det er på linje med fremre venstre hjørne på apparatet.
- 10 Ørene øverst på filterholderen skal feste seg i ørene rundt bryggehodet.
- 11 Ta håndtaket så langt til høyre som mulig for å lukke filterholderen på plass.
- 12 Sett en stor beholder under spissene på filterholderen.
- 13 Ha kontakten i støpselet.
- 14 Ha bryteren på |.
- 15 Strømløst vil lyse så lenge apparatet er koblet til strømforsyningen.
- 16 Termostatlampe vil lyse. Slå av og på etter hvert som termostaten opprettholder temperaturen.
- 17 Vent til termostatlyset slås av.
- 18 Still inn dampkontrollen til ☺.
- 19 La et par kopper vann gå gjennom beholderen.
- 20 Still inn dampkontrollen til ✕.
- 21 Alt skal nå være varmt og klart til bruk.

KAFFEPÅFYLLING

- 22 Flytt filterholderhåndtaket til venstre, helt til det når apparatets fremre venstre hjørne, og senk så filterholderen fra bryggehodet.
- 23 Tørk av filteret og filterholderen med kjøkkenpapir.

tegn	9 lite filter	18 dampør
1 beholderdeksel	10 stort filter	19 skummer
2 beholder	11 ører	20 termostatlampe
3 koppevarmer	12 filterholder	21 skumkontroll
4 bryggehode	13 håndtak	22 powerlampe
5 inntak	14 spiss	23 bryter
6 krage	15 deksel	○ av
7 pose	16 sperre	på
8 stamper	17 oppsamlingsbakke	24 dampkontroll

24 Fyll filteret opp til kanten med kaffe.

25 Stamp kaffen med stamperen.

26 Den må stemples godt sammen, men ikke helt kompakt.

27 Fjern eventuell kaffegrut fra kanten, slik at den passer godt i bryggehodet.

POSER

28 Hvis du vil bruke pose, legger du den i det lille filteret. De fleste poser vil passe.

29 Kontroller at kragen rundt kanten på posen er helt inne i filteret.

LASTING

30 Juster filterholderhåndtaket med apparatets fremre venstre hjørne.

31 Ørene øverst på filteret skal feste seg i ørene rundt bryggehodet.

32 Flytt håndtaket så langt til høyre det vil gå, for å lukke filterholderen på plass.

ESPRESSOBRYGGING

33 Sett en kopp under begge spissene på filterholderen eller, for to kopper, en kopp under hver spiss.

34 Vent til termostatlyset slås av.

35 Still inn dampkontrollen til .

36 Du vil høre at pumpen går, og det vil komme kaffe ut av spissene.

37 Følg med på nivået i koppen(e).

38 Still inn dampkontrollen til .

39 Dette vil stoppe pumpen.

★ Stopp pumpen rett før koppene er fylt opp til ønsket nivå (25-30 ml per kopp), ettersom væsken som ligger i filteret, fortsatt må komme ut.

40 Hvis du brygger cappuccino, gå til CAPPUCCINO.

MER?

41 Flytt filterholderhåndtaket til venstre, helt til det når apparatets fremre venstre hjørne, og senk så filterholderen fra bryggehodet.

42 Tøm filteret.

43 Vent til det er kaldt, for deretter å bryte filteret ut av filterholderen.

44 Rengjør dem i friskt, rent vann.

45 Sjekk beholderen og fyll på etter behov.

46 Gå til punkt 6.

FERDIG?

47 Ha bryteren på ○.

48 Koble fra apparatet

CAPPUCCINO

49 Cappuccino er espresso med skummet melk på toppen.

50 Du vil trenge en kopp med kald melk og en kopp som samler opp det som renner.

- 51 Ikke fyll koppen mer enn opp til to tredjedeler, slik at det er plass til skummet.
- 52 Ideelt sett bør koppen være høy og trang, siden melken må være dyp nok til å dekke slutten av skummet uten at det treffer bunnen av koppen.
- 53 Vi har funnet ut at lettmelk gir bedre resultater enn helmelk. Prøv deg frem for å finne ut hva som passer best for deg.
- 54 Ikke prøv å lage for mye skum på en gang. For mye skum vil flate ut melken, slik at du sitter igjen med kun varm, vannaktig melk.

SKUMMING

- 55 Gjør skummingen rett etter at du har brygget kaffen, mens apparatet fortsatt er varmt.
- 56 Snu skummeren rundt så den er fri fra oppsamlingsbakken.
- 57 Ta koppen med melken opp til skummeren og hold den slik at enden på skummeren er rett under melkens overflate.
- 58 Flytt skumkontrollen til ☹.
- 59 Still inn dampkontrollen til ☹☺.
- 60 Det vil sive damp fra skummeren.
- 61 Flytt koppen forsiktig opp og ned mens du holder enden på skummeren rett under melkens overflate.
- 62 Ikke løft enden på skummeren ut av melken, slik at du unngår å sprute.
- 63 Fortsett til du har så mye skum som du ønsker.
- 64 Still inn dampkontrollen til ✕.
- 65 Snu skummeren tilbake over oppsamlingsbakken.
- 66 Ta skummet over i espressoen med en skje.

RENJØRING AV SKUMMEREN

- 67 Rengjør skummeren og damprøret umiddelbart etter bruk slik at du unngår at melkerester hoper seg opp.
- 68 Hold en kopp under skummeren slik at enden på skummeren er godt inne i koppen.
- 69 Still inn dampkontrollen til ☹☺.
- 70 La det sive litt damp gjennom, slik at du fjerner melk fra innsiden av skummeren.
- 71 Still inn dampkontrollen til ✕.

OPPVARMING AV MELK

- 72 Følg prosedyren for å lage skum, men senk skummeren helt ned i melken. Følg nøye med på melken. Hvis du bruker for mye damp, vil du få en vannaktig melk.

VARMT VANN

- 73 For å lage varmt vann til te eller andre drikker kan du følge fremgangsmåten for å lage skum, men:
- 74 Hold damprøret med en klut slik at du beskytter fingrene dine fra varmen, og trekk skummeren av enden.
- 75 Flytt skumkontrollen til ☺.
- 76 Når du flytter dampkontrollen til ☹☺, vil det komme varmt vann ut av damprøret.

BEHANDLING OG VEDLIKEHOLD

- 77 Koble fra apparatet
- 78 Flytt filterholderhåndtaket til venstre, helt til det når apparatets fremre venstre hjørne, og senk så filterholderen fra bryggehodet.
- 79 Tøm filteret.
- 80 Vent til det er kaldt, for deretter å bryte filteret ut av filterholderen.
- 81 Løft dekselet av oppsamlingsbakken.
- 82 Skyv ut oppsamlingsbakken.

- 83 Putt en finger inn i hullet på baksiden av sperren og trekk forsiktig mot deg og oppover for å frigjøre den.
- 84 Hold damprøret med en klut slik at du beskytter fingrene dine fra varmen, og trekk skummeren av enden.
- 85 Tørk utvendige overflater av apparatet med en dampet klut.
- 86 Vask de avtakbare delene i varmt såpevann, skyll godt, la vannet renne av, og la dem tørke i luft.
- 87 Senk baksiden av sperren på plass, og senk så fronten.
- 88 Skyv oppsamlingsbakken inn i bunnen av apparatet.
- 89 Sett dekselet tilbake på oppsamlingsbakken.
- 90 Skyv skummeren på damprøret til midten av skummeren er på nivå med toppen av mutteren på enden av damprøret.
- 91 Ikke ha noen av apparatets deler i oppvaskmaskinen.

AVKALKING

- 92 Avkalk regelmessig. Bruk et velegnet merke for avkalking av plastprodukt. Følg instruksjonene på avkalkningspakken.
- ✳ Produkter som returneres under garanti med feil forårsaket av kalk vil få reparasjonskostnader.

MILJØBESKYTTELSE

For å unngå miljømessige og helse relaterte problemer forbundet til farlige stoffer i elektriske og elektroniske varer, må ikke apparater merket med dette symbolet kastes sammen med vanlig avfall, men gjenvinnes, gjenbrukes eller resirkuleres.



Lue käyttöohjeet, säilytä ne ja anna ne laitteen mukana, mikäli luovutat sen toiselle henkilölle. Poista kaikki pakkausmateriaali ennen käyttöä.



TÄRKEITÄ VAROTOIMIA

Seuraa perusvaroitointia, muun muassa seuraavia ohjeita:

- 1 Tätä laitetta saa käyttää vain vastuullinen aikuinen tai käytön on tapahduttava tällaisen henkilön valvonnassa. Käytä ja säilytä laitetta poissa lasten ulottuvilta.
- 2 Ole varovainen – laitteessa käytetään paineistettua höyryä.
- 3 Älä laita laitetta nesteeseen, älä käytä sitä kylpyhuoneessa, veden lähellä tai ulkona.
- 4 Aseta laite vakaalla, tasaisella ja kuumuutta kestäväälle alustalle.
- 5 Säilytä laitetta ja sen johtoa poissa työtason laidalta ja poissa lasten ulottuvilta.
- 6 Älä jätä laitetta vaille silmälläpitoa, kun se on kytketty sähköverkkoon.
- 7 Irrota laite sähköverkosta, kun se ei ole käytössä, ennen sen siirtämistä tai puhdistamista.
- 8 Älä käytä muita kuin valmistajan omia lisälaitteita.
- 9 Älä käytä laitetta muihin kuin tässä käyttöohjeessa kuvattuihin tarkoituksiin.
- 10 Tätä laitetta ei saa käyttää ulkoisen ajastimen tai kaukosäätimen avulla.
- 11 Älä käytä laitetta, jos se on vahingoittunut tai toimii huonosti.
- 12 Jos sähköjohto on vahingoittunut, se pitää antaa valmistajan, tämän huoltopalvelun tai vastaavan pätevyyden omaavan henkilön vaihdettavaksi vaarojen välttämiseksi.



vain kotikäyttöön



VEDEN TÄYTTÄMINEN

- 1 Nosta kansi ylös ja käännä se taakse, saat vesisäiliön esiin.
- 2 Täytä vesisäiliö vedellä.
- 3 Voit myös nostaa säiliön pois laitteesta, täyttää sen keittiössä ja kantaa sen takaisin laitteeseen.
- 4 Laita säiliö takaisin laitteeseen.
- 5 Liu'uta se taakse alas.



VALMISTELU

- 6 Käytä pientä suodatinta yhden espresso-kupillisen valmistamiseen ja isoa suodatinta kahden kupillisen valmistamiseen.
- 7 Aseta kuppi/kupit kupinlämmittimeen.
- 8 Aseta suodatin suodatintelineeseen ja lukitse paikalleen alas painamalla.
- 9 Kohdistu suodatintelineen kahva laitteen vasempaan etukulmaan.
- 10 Suodatintelineen yläosan ulokkeiden on kiinnityttävä kahvin tuloaukon ulokkeisiin.
- 11 Lukitse suodatintelineen paikoilleen kääntämällä kahva oikealle niin pitkälle kuin se menee.
- 12 Aseta iso astia suodatintelineen suuttimien alle.
- 13 Laita pistoke kiinni pistorasiaan.
- 14 Siirrä kytkin asentoon |.
- 15 Virran merkkivalo palaa niin kauan, kun laite on kytkettynä verkkovirtaan.
- 16 Termostaatin valo palaa, ja syttyy ja sammuu sen mukaan, miten termostaatti pitää lämpötilan.
- 17 Odota, kunnes termostaatin merkkivalo sammuu.
- 18 Aseta höyrynsäädin asentoon ☺.
- 19 Anna muutaman kupillisen vettä valua astiaan.
- 20 Aseta höyrynsäädin asentoon ✕.
- 21 Laite on nyt esilämmitetty ja käyttövalmis.



KAHVIN TÄYTTÄMINEN

- 22 Siirrä suodatintelineen kahva vasemmalle, kunnes se on laitteen vasemman etukulman kohdalla, laske suodatinteline alas kahvin tuloaukosta.

piirroset	9 pieni suodatin	18 höyryputki
1 vesisäiliön kansi	10 iso suodatin	19 vaahdotin
2 vesisäiliö	11 ulokkeet	20 termostaatin valo
3 kupinlämmitin	12 suodatinteline	21 vaahdottimen säätö
4 kahvin ulostuloaukko	13 kahva	22 virran valo
5 lusikka	14 suuttimet	23 katkaisija
6 reunus	15 kansi	○ pois
7 annosnappi	16 suojus	päälle
8 tasoitin	17 tippa-astia	24 höyrynsäätö

23 Pyyhi suodatin ja suodatinteline talouspaperilla.

24 Täytä suodatin kahvilla yläreunaan asti.

25 Paina kahvia alas painimella.

26 Paina kahvia kunnolla alas, mutta ei liian tiukaksi.

27 Puhdista kaikki kahvi reunojen ympäriltä, muussa tapauksessa teline ei kiinnity kunnolla ulostuloaukkoon.

ANNOSNAPIT

28 Jos haluat käyttää annosnappeja, laita ne pieneen suodattimeen. Useimmat annosnapit sopivat siihen.

29 Varmista, että annosnapin ympärillä oleva reunus on täysin suodattimen sisällä.

LATAAMINEN

30 Kohdistaa suodatintelineen kahva laitteen vasempaan etureunaan.

31 Suodatintelineen yläosan ulokkeiden on kiinnityttävä kahvin tuloaukon ulokkeisiin.

32 Lukitse suodatinteline paikoilleen kääntämällä kahva oikealle niin pitkälle kuin se menee.

ESPRESSON VALMISTUS

33 Aseta kuppi kummankin suodatintelineen suuttimen alle tai yksi kuppi kummankin suuttimen alle, jos haluat kaksi kupillista.

34 Odota, kunnes termostaatin merkkivalo sammuu.

35 Aseta höyrynsäädin asentoon ☺.

36 Kuulet pumpun toimivan ja kahvia tulee suuttimista.

37 Seuraa kupin (kuppien) pinnan tasoa.

38 Aseta höyrynsäädin asentoon ✕.

39 Tämä pysäyttää pumpun.

✳ Pysäytä pumppu vähän ennen kuin kupit ovat täyttyneet haluamaasi tasoon (25–30 ml per annos) huomioiden, että suodattimessa oleva vesi virtaa vielä kuppiin.

40 Jos haluat cappuccinoa, siirry kohtaan CAPPUCCINO

MUUTA?

41 Siirrä suodatintelineen kahva vasemmalle, kunnes se on laitteen vasemman etukulman kohdalla, laske suodatinteline alas kahvin tuloaukosta.

42 Tyhjennä suodatin.

43 Odota jäähtymistä, nosta sitten suodatin pois suodatintelineestä.

44 Puhdista uudella, puhtaalla vedellä.

45 Tarkasta vesisäiliö, täytä tarvittaessa.

46 Siirry kohtaan 6.

VALMISTA?

47 Siirrä kytkin asentoon ○.

48 Irrota laite sähköverkosta.

CAPPUCCINO

- 49 Cappuccino on espressoa, jossa on maitovaahtoa päällä.
- 50 Tarvitset mukiin, jossa on kylmää maitoa ja kupin, johon tipat kerääntyvät.
- 51 Vaahdot tarvitsee tilaa, joten jätä yksi kolmasosa mukista tyhjäksi.
- 52 Mukin tulisi mielellään olla korkea ja kapea, koska maitoa on oltava tarpeeksi vaahdottimen päälle peittymiseksi ilman, että pää osuu mukiin pohjaan.
- 53 Olemme huomanneet, että kevytmaidon antaa paremman tuloksen kuin täysmaito. Kokeile eri vaihtoehtoja löytääksesi itsellesi parhaiten toimivan vaihtoehdon.
- 54 Älä yritä tehdä liikaa vaahdotusta yhdellä kertaa. Liika höyry latistaa maidon, ja tuloksena on pelkkää kuumaa, vetistä maitoa.

MAIDON VAAHDOTTAMINEN

- 55 Vaahdot maito heti, kun olet valmistanut kahvin laitteen ollessa vielä lämmin.
- 56 Käännä vaahdotin ympäri ja irti tippa-astias.
- 57 Aseta maitoa sisältävä muki vaahdottimeen ja pidä sitä niin, että vaahdotin on maidon pinnan alla.
- 58 Siirrä vaahdotin säätö asentoon ☹️.
- 59 Aseta höyrynsäädin asentoon ☹️🔥.
- 60 Vaahdotimesta tulee höyryä.
- 61 Liikuta mukia hieman ylös ja alas, pitäen vaahdotin päällä maidon pinnan alapuolella.
- 62 Älä nosta vaahdotin päätä ylös maidosta, silloin se roiskuttaa.
- 63 Jatka kunnes sinulla on tarpeeksi vaahdotusta.
- 64 Aseta höyrynsäädin asentoon ✕.
- 65 Käännä vaahdotin takaisin tippa-astian päälle.
- 66 Lusikoi vaahdotus espresson pinnalle.

VAAHDOTTAJAN PUHDISTUS

- 67 Puhdista vaahdotin ja höyryputki heti käytön jälkeen, jotta ne eivät tukkiudu maidon jäämistä.
- 68 Pidä kuppia vaahdotin alla siten, että vaahdotin päällä on kupin sisäpuolella.
- 69 Aseta höyrynsäädin asentoon ☹️🔥.
- 70 Anna höyryä tulla läpi, jotta kaikki maito poistuu vaahdotin sisästä.
- 71 Aseta höyrynsäädin asentoon ✕.

MAIDON LÄMMITTÄMINEN

- 72 Noudata vaahdotin ohjeita, mutta upota vaahdotin kokonaan maitoon. Seuraa maitoa huolellisesti. Jos käytät liikaa höyryä, saat vetistä maitoa.

KUUMA VESI

- 73 Noudata vaahdotin ohjeita, jos haluat pelkkää kuumaa vettä teehen tai muuhun juomaan, mutta:
- 74 Pidä höyryputkea kiinni liinalla suojellaksesi sormiasi palamiselta ja vedä vaahdotin irti päästä.
- 75 Siirrä vaahdotin säätö asentoon 🔥.
- 76 Kun käännät höyrynohjaimen asentoon ☹️🔥, höyryputkesta tulee kuumaa vettä.

HOITO JA HUOLTO

- 77 Irrota laite sähköverkosta.
- 78 Siirrä suodatintelineen kahva vasemmalle, kunnes se on laitteen vasemman etukulman kohdalla, laske suodatinteline alas kahvin tuloaukosta.
- 79 Tyhjennä suodatin.
- 80 Odota jäähtymistä, nosta sitten suodatin pois suodatintelineestä.
- 81 Nosta tippa-astian kansi pois.

82 Liu'uta tippa-astia ulos.

83 Aseta sormi suojuksen taustan reikään ja vedä sitä varovasti itseäsi kohti ja ylöspäin, vapauta se.

84 Pidä höyryputkea kiinni liinalla suojellaksesi sormiasi palamiselta ja vedä vaahdotin irti päästä.

85 Puhdista laitteen ulkopinta kostealla kankaalla.

86 Pese irrotettavat osat lämpimässä saippuavedessä, huuhtelee hyvin, valuta ja anna kuivua ilmassa.

87 Laske suojuksen takaosa paikalleen, laske sitten etuosa.

88 Liu'uta tippa-astia laitteen pohjalle.

89 Aseta tippa-astian kansi paikalleen.

90 Paina vaahdotin höyryputkeen, kunnes vaahdotin keskikohta on höyryputken päässä olevan mutterin päälle tasolla.

91 Älä laita laitteen mitään osaa astianpesukoneeseen.

KALKINPOISTO

92 Tee kalkinpoisto säännöllisesti. Käytä valmistajan kalkinpoistoaineita, joka sopii muovirunkoisille tuotteille. Kun kalkinpoisto on päättynyt, tyhjennä kannu ja käytä kahvinkeitintä kaksi kertaa puhtaalla vedellä.

★ Jos tuote on takuun alainen ja siinä on kalkinpoiston laiminlyönnin aiheuttamia vikoja, laitteen korjauksesta veloitetaan.

YMPÄRISTÖN SUOJELU

Jotta vältettäisiin ympäristölle ja terveydelle koituvat haitat, jotka johtuvat vaarallisista aineista sähkölaitteissa ja elektronisissa laitteissa, tällä symbolilla varustetut laitteet tulee heittää pois erillään lajittelemattomista jätteistä, ne on otettava talteen, käytettävä uudestaan ja kierrätettävä. 

Прочтите инструкции, сохраните их, при передаче сопроводите инструкцией.
Перед применением изделия снимите с него упаковку.

ВАЖНЫЕ МЕРЫ ПРЕДОСТОРОЖНОСТИ

Следуйте основным инструкциям по безопасности, включая следующие:

- 1 Детям разрешено пользоваться устройством только под присмотром взрослых.
Используйте и храните прибор в местах недоступных для детей.
- 2 Будьте осторожны – прибор использует пар под давлением.
- 3 Не погружайте прибор в какую-либо жидкость; не используйте его в ванной комнате, около воды или вне помещений.
- 4 Устанавливайте прибор на устойчивую, горизонтальную, термостойкую поверхность.
- 5 Держите прибор вдали от краев рабочей поверхности и в недоступных для детей местах.
- 6 Не оставляйте включенный прибор без присмотра.
- 7 Отключайте прибор от сети, когда не используете ее, перед переноской или чисткой.
- 8 Используйте только принадлежности и насадки от производителя.
- 9 Прибор не может работать от внешнего таймера или дистанционной системы управления.
- 10 Используйте прибор только по назначению.
- 11 Не используйте прибор, если он поврежден или работает с перебоями.
- 12 Если кабель поврежден, он должен быть заменен производителем, сервисным агентом или другим квалифицированным лицом для предотвращения опасности.



только для бытового использования

ПОДАЧА ВОДЫ

- 1 Поднимите крышку и поверните ее назад, чтобы получить доступ к резервуару.
- 2 Наполните резервуар водой.
- 3 Вы также можете снять резервуар с прибора, заполнить его на кухне и установить его обратно на прибор.
- 4 Вставьте резервуар обратно в прибор.
- 5 Опустите его вниз по задней стенке.

ПРИГОТОВЛЕНИЕ

- 6 Для одной чашки эспрессо используйте малый фильтр, для двух чашек – большой.
- 7 Поставьте чашку/чашки на подогреватель для чашек.
- 8 Вставьте фильтр в держатель фильтра и нажмите на него, чтобы закрепить его на месте.
- 9 Установите ручку держателя фильтра вровень с передним левым углом прибора.
- 10 Шипы на верхней части держателя фильтра должны зацепиться за шипы вокруг раздаточной группы.
- 11 Поверните ручку вправо до упора, чтобы зафиксировать держатель фильтра.
- 12 Поместите большой контейнер под патрубки держателя фильтра.
- 13 Вставьте вилку в розетку.
- 14 Установите переключатель в положение |.
- 15 Индикатор питания будет светиться все время, пока прибор подключен к электросети.
- 16 Засветится индикатор термостата, после чего он будет гаснуть, и загораться по мере поддержания термостатом температуры.
- 17 Подождите, пока индикатор термостата погаснет.
- 18 Установите ручку регулировки пара на ☺.
- 19 Пусть в контейнер стечет одна-две чашки воды.
- 20 Установите ручку регулировки пара на ✕.
- 21 Теперь все прогрелось и готово к использованию.

иллюстрации	10 большой фильтр	20 индикатор термостата
1 крышка резервуара	11 шипы	21 ручка регулировки пенообразования
2 резервуар	12 держатель фильтра	22 индикатор сети
3 подогреватель для чашки	13 ручка	23 выключатель
4 раздаточная группа	14 патрубки	○ кнопка выключения
5 кофейный совок	15 крышка	кнопка включения
6 ободок	16 защитная перегородка	24 ручка регулировки пара
7 чалда	17 поддон	
8 пестик	18 паровая трубка	
9 малый фильтр	19 вспениватель	

ПОДАЧА КОФЕ

- 22 Передвигайте ручку держателя фильтра влево, пока она не коснется переднего левого угла прибора. Затем опустите держатель фильтра вниз от раздаточной группы.
- 23 Вытрите фильтр и держатель фильтра бумажным полотенцем.
- 24 Наполните фильтр кофе до краев.
- 25 Утрамбуйте кофе пестиком.
- 26 Кофе необходимо плотно утрамбовать, но не спрессовывать его.
- 27 Удалите частички кофе с края, иначе фильтр не установится надлежащим образом в раздаточной группе.

ЧАЛДЫ

- 28 Если вы хотите использовать чалду, поместите ее в малый фильтр. Он подходит для большинства чалд.
- 29 Убедитесь, что ободок чалды полностью находится в фильтре.

ЗАГРУЗКА

- 30 Установите ручку держателя фильтра вровень с передним левым углом прибора.
- 31 Шипы на верхней части держателя фильтра должны зацепиться за шипы вокруг раздаточной группы.
- 32 Поверните ручку вправо до упора, чтобы зафиксировать держатель фильтра.

ПРИГОТОВЛЕНИЕ ЭСПРЕССО

- 33 Поставьте одну чашку под оба наконечника держателя фильтра. При использовании двух чашек, поставьте одну чашку под каждый наконечник.
- 34 Подождите, пока индикатор термостата погаснет.
- 35 Установите ручку регулировки пара на ☺.
- 36 Вы услышите, как работает помпа, и из патрубков польется кофе.
- 37 Следите за уровнем кофе в чашке (чашках).
- 38 Установите ручку регулировки пара на ✕.
- 39 Это остановит работу помпы.
- ✳ Остановите помпу до того, как чашки будут наполнены до нужного вам уровня (25-30 мл на порцию), так как оставшаяся в фильтре жидкость будет все еще выходить.
- 40 Если вы готовите капучино, перейдите в раздел КАПУЧИНО.

ХОТИТЕ ЕЩЕ?

- 41 Передвигайте ручку держателя фильтра влево, пока она не коснется переднего левого угла прибора. Затем опустите держатель фильтра вниз от раздаточной группы.
- 42 Опорожните фильтр.
- 43 Подождите, пока он остынет, и извлеките фильтр из держателя.
- 44 Промойте его свежей чистой водой.
- 45 Проверьте резервуар и долейте воды при необходимости.

46 Перейдите к пункту б.

ЗАКОНЧИЛИ?

47 Установите переключатель в положение ○.

48 Отключите прибор от электросети.

КАПУЧИНО

49 Капучино – это эспрессо с «шапкой» из вспененного молока.

50 Вам понадобится кружка с холодным молоком и чашка для сбора брызг.

51 Не наполняйте кружку больше чем на две трети, чтобы оставить место для пены.

52 В идеале кружка должна быть узкой и высокой: молока должно быть достаточно, чтобы кончик вспенивателя был покрыт и при этом не доставал до дна кружки.

53 Мы выяснили, что полужирное молоко дает лучшие результаты, чем цельное. Вам нужно поэкспериментировать, чтобы выяснить, какое молоко лучше всего вам подойдет в вашей местности.

54 Не пытайтесь произвести слишком много пены за один раз. Из-за избытка пара молоко осядет, и вы получите разбавленное водой молоком.

ВСПЕНИВАНИЕ

55 Вспенивайте молоко сразу же, как только вы сделали кофе, пока прибор все еще горячий.

56 Отверните вспениватель так, чтобы он находился за пределами поддона.

57 Поставьте кружку с молоком под вспениватель и держите ее так, чтобы кончик вспенивателя находился как раз под поверхностью молока.

58 Установите регулятор вспенивателя в положение ☼.

59 Установите ручку регулировки пара на ☼☼.

60 Из вспенивателя пойдет пар.

61 Двигайте кружку слегка вверх и вниз, держа кончик вспенивателя под поверхностью молока.

62 Не вынимайте вспениватель из молока, иначе он будет брызгаться.

63 Продолжайте, пока не получите нужное количество пены.

64 Установите ручку регулировки пара на ✕.

65 Поверните вспениватель обратно в положение над поддоном.

66 Выложите пену ложкой на чашку (чашки) с эспрессо.

ЧИСТКА ВСПЕНИВАТЕЛЯ

67 Чистите вспениватель и паровую трубку сразу же после использования во избежание образования молочного осадка, закупоривающего их.

68 Держите чашку под вспенивателем так, чтобы кончик вспенивателя находился глубоко в чашке.

69 Установите ручку регулировки пара на ☼☼.

70 Выпустите немного пара, чтобы удалить молоко, находящееся внутри вспенивателя.



71 Установите ручку регулировки пара на ✕.

ПОДОГРЕВ МОЛОКА

72 Следуйте правилам изготовления пены, но погрузите вспениватель в молоко полностью. Внимательно следите за молоком. При избытке пара вы получите молоко, разбавленное водой.

ГОРЯЧАЯ ВОДА

73 Для получения горячей воды для чая или другого напитка следуйте правилам приготовления пены, за исключением следующего:

- 74 Держа паровую трубку через ткань для защиты пальцев от жара, стяните вспениватель за кончик.
- 75 Установите регулятор вспенивателя в положение .
- 76 При переключении регулятора пара в положение  из паровой трубки пойдет горячая вода.

УХОД И ОБСЛУЖИВАНИЕ

- 77 Отключите прибор от электросети.
- 78 Передвигайте ручку держателя фильтра влево, пока она не коснется переднего левого угла прибора. Затем опустите держатель фильтра вниз от раздаточной группы.
- 79 Опорожните фильтр.
- 80 Подождите, пока он остынет, и извлеките фильтр из держателя.
- 81 Снимите крышку с поддона.
- 82 Уберите поддон.
- 83 Поместите палец в отверстие сзади защитной перегородки и осторожно потяните на себя и вверх, чтобы снять ее.
- 84 Держа паровую трубку через ткань для защиты пальцев от жара, стяните вспениватель за кончик.
- 85 Очистите внешнюю поверхность прибора влажной тканью.
- 86 Промойте все съемные детали теплой мыльной водой, как следует промойте и просушите на воздухе.
- 87 Опустите заднюю часть перегородки на место, затем опустите переднюю часть.
- 88 Переместите поддон на нижнюю часть прибора.
- 89 Поставьте на место крышку поддона.
- 90 Насадите вспениватель на паровую трубку так, чтобы середина вспенивателя оказалась на уровне верхней части муфты на конце паровой трубки.
- 91 Не опускайте прибор в посудомоечную машину.

УДАЛЕНИЕ НАКИПИ

- 92 Регулярно удаляйте накипь. Используйте устройство для удаления накипи, подходящее для пластиковых товаров. Следуйте инструкциям на устройстве.
- ★ Товары, возвращенные по гарантии с поломками вследствие накипи, будут подлежать ремонту.

ЗАЩИТА ОКРУЖАЮЩЕЙ СРЕДЫ

Для того чтобы избежать угроз для здоровья и окружающей среды из-за вредных веществ в электрических и электронных товарах, приборы, отмеченные данным символом, должны утилизироваться не как не отсортированные бытовые отходы, а как восстановленные или повторно использованные.



Přečtěte si pokyny a uschovejte je. Pokud zařízení předáte dál, předejte ho i s návodem.
Před použitím odstraňte všechny obaly.

DŮLEŽITÁ BEZPEČNOSTNÍ OPATŘENÍ

Dozrůžte základní bezpečnostní pokyny, jako jsou:

- 1 Tento spotřebič smí používat jen odpovědná dospělá osoba nebo musí být používán pod jejím dozorem. Spotřebič používejte a uskladněte mimo dosah dětí.
- 2 Dbejte opatrnosti – v tomto přístroji se používá pára pod tlakem.
- 3 Neumísťujte spotřebič do kapaliny, nepoužívejte jej v koupelně, u vody ani venku.
- 4 Umístěte spotřebič na stabilní, rovnou plochu odolnou vůči teplotě.
- 5 Umístěte spotřebič i kabel mimo okraje pracovních ploch a mimo dosah dětí.
- 6 Pokud je přístroj v zásuvce, nenechávejte ho bez dozoru.
- 7 Když spotřebič nepoužíváte, před přesunem a čištěním jej odpojte.
- 8 Nepoužívejte příslušenství nebo přídavné prvky mimo těch, které dodáváme my.
- 9 Tento spotřebič nesmí být ovládán externím časovačem nebo systémem dálkového ovládání.
- 10 Nepoužívejte spotřebič pro jiný účel, než je uvedeno v těchto pokynech.
- 11 Nepoužívejte spotřebič, je-li poškozen nebo se objevují poruchy.
- 12 Pokud je poškozený kabel, musí jej vyměnit výrobce, jeho servisní zástupce nebo osoba podobně kvalifikovaná, aby nedošlo k riziku.



jen pro domácí použití

NALÍVÁNÍ VODY

- 1 Abyste se dostali k nádržce, musíte zvednout víko a otočit jím do zadu.
- 2 Do nádržky nalijte vodu.
- 3 Můžete také nádobku vytáhnout ze spotřebiče, naplnit ji v kuchyni a umístit ji zpět do spotřebiče.
- 4 Nádobku umístěte zpět do spotřebiče.
- 5 Nádržku nasuňte na zadní stěnu.

PŘÍPRAVA

- 6 Pro malý šálek espressa použijte malý filtr, pro dva šálky, použijte velký filtr.
- 7 Šálek/šálky položte na plotnu pro nahřívání šáleků.
- 8 Filtr umístěte do držáku filtru a zamáčkněte jej, aby zapadl na místo.
- 9 Rukojeť držáku filtru uchopte tak, aby směřovala k přednímu levému rohu přístroje.
- 10 Úchyty na horní straně držáku filtru musejí zapadnout do úchytných u spařovací hlavičky.
- 11 Rukojeť táhněte doprava co nejvíce to půjde, aby držák filtru zacvakl na místo.
- 12 Pod trysky držáku filtru umístěte velkou nádobu.
- 13 Zasuňte zástrčku do zásuvky.
- 14 Přesuňte spínač na |.
- 15 Kontrolka připojení k síti svítí, pokud je zařízení připojeno k síti.
- 16 Rozsvítí se kontrolka termostatu. Kontrolka se střídavě zapíná či vypíná, podle toho jak termostat udržuje teplotu.
- 17 Čekejte, dokud kontrolka termostatu nezhasne.
- 18 Regulátor páry nastavte na symbol ☁.
- 19 Do této nádoby nechte odtéct několik šáleků vody.
- 20 Regulátor páry nastavte na symbol ✕.
- 21 Nyní je vše zahřáté a připravené k použití.

NASYPÁVÁNÍ KÁVY

- 22 Rukojeť držáku filtru táhněte doleva, dokud rukojeť nebude směřovat k přednímu levému

nákresy	9 malý filtr	18 trubička na páru
1 víko nádržky	10 velký filtr	19 nástavec ke šlehání mléka
2 nádržka	11 úchyty	20 kontrolka termostatu
3 plotna pro nahřívání šálků	12 držák filtru	21 ovladač šlehání
4 spařovací hlavice	13 rukojeť	22 kontrolka připojení k síti
5 odměrka	14 trysky	23 spínač
6 lem	15 mřížka	○ vypnuto
7 kapsle POD	16 kryt	zapnuto
8 pěchovadlo	17 odkapávací táč	24 regulátor páry

rohu přístroje, potom držák filtru ze spařovací hlavice vyjměte.

- 23 Filtr a držák filtru utřete papírovým ručníkem.
- 24 Filtr naplňte kávou až po okraj.
- 25 Kávu pomocí pěchovadla napěchujte.
- 26 Kávu je třeba dobře napěchovat, ale ne zase příliš.
- 27 Z okraje filtru smetěte zbytky kávy, aby filtr ve spařovací hlavici dobře seděl.



KAPSLE (BALENÍ POD)

- 28 Pokud chcete použít kapsli POD, dejte ji do malého filtru. Většina těchto kapslí se do něj vejde.
- 29 Ujistěte se, že lem po obvodu vložky je zcela umístěn uvnitř filtru.

PŘÍPRAVA KÁVOVARU

- 30 Rukojeť držáku filtru uchopte tak, aby směřovala k přednímu levému rohu přístroje.
- 31 Úchyty na horní straně držáku filtru musejí zapadnout do úchyťů u spařovací hlavice.
- 32 Rukojeť táhněte doprava co nejvíce to půjde, aby držák filtru zapadl na místo.

PŘÍPRAVA ESPRESA

- 33 Pod obě trysky držáku filtru umístěte jeden šálek, nebo, pokud máte šálky dva, každý pod jednu trysku.
- 34 Čekejte, dokud kontrolka termostatu nezhasne.
- 35 Regulátor páry nastavte na symbol .
- 36 Uslyšíte, jak pracuje čerpadlo, a za chvíli začne z trysek vytékat káva.
- 37 Sledujte výšku hladiny v šálku (šálkách).
- 38 Regulátor páry nastavte na symbol .
- 39 Čerpadlo přestane pracovat.
- ✳ Čerpadlo vypněte těsně před dosažením požadované výšky hladiny v šálku (25-30 ml na dávku), protože musí vytéct ještě káva, která zůstala ve filtru.
- 40 Pokud si chcete uvařit kapučíno, zvolte CAPPUCCINO.

JEŠTĚ NĚCO?

- 41 Rukojeť držáku filtru táhněte doleva, dokud rukojeť nebude směřovat k přednímu levému rohu přístroje, potom držák filtru ze spařovací hlavice vyjměte.
- 42 Vyprázdněte filtr.
- 43 Počkejte, až vše vychladne, a pak filtr z držáku filtru vyloupněte.
- 44 Vycistěte tyto části v pitné čisté vodě.
- 45 Zkontrolujte nádržku a v případě potřeby dolijte.
- 46 Přejděte na bod 6.



HOTOVO?

- 47 Přesuňte spínač na ○.
- 48 Vytáhněte přístroj ze zásuvky.



CAPPUCCINO

- 49 Kapučino je espresso s našlehaným mlékem na povrchu.
- 50 Budete potřebovat hrnek se studeným mlékem a šálek na odkapávání.
- 51 Aby zbylo místo na pěnu, neplňte hrnek mlékem více než do dvou třetin.
- 52 Ideální je, když je hrnek vysoký a úzký, protože konec nástavce ke šlehání mléka je třeba ponořit do mléka tak, aby nechytal o dno hrnku.
- 53 Zjistili jsme, že s polotučným mlékem se dosahuje lepších výsledků než s plnotučným mlékem. Ovšem musíte si sami odzkoušet, s jakým mlékem vám to půjde u vás doma nejlépe.
- 54 Nesnažte se dělat příliš mnoho pěny najednou. S přílišným množstvím páry by mléko ztratilo chuť, čili stalo by se z něj horké a vodnaté mléko.
-

ŠLEHÁNÍ MLÉKA

- 55 Mléko si našlehejte hned poté, co si uvaříte kávu, a to když je kávovar ještě horký.
- 56 Nástavec ke šlehání mléka vychylte mimo odkapávací táč.
- 57 Vezměte hrnek s mlékem a držte ho nahoře pod nástavcem tak, aby konec nástavce byl těsně pod hladinou mléka.
- 58 Ovladač šlehání dejte do polohy .
- 59 Regulátor páry nastavte na symbol .
- 60 Z nástavce začne unikat pára.
- 61 Hrnkem hýbejte jemně nahoru a dolů tak, aby konec nástavce byl vždy ponořen těsně pod hladinou mléka.
- 62 Konec nástavce z mléka nevytahujte – mléko by vystříklo.
- 63 Pokračujte tak dlouho, dokud nebudete mít dostatek pěny.
- 64 Regulátor páry nastavte na symbol .
- 65 Nástavec ke šlehání mléka posuňte zpět nad odkapávací táč.
- 66 Pomocí lžice dejte pěnu do šálku (šálků) s espresem.
-



ČIŠTĚNÍ NÁSTAVCE KE ŠLEHÁNÍ MLÉKA

- 67 Nástavec a trubičku na páru umyjte hned po použití, aby se neucpaly nánosy mléka.
- 68 Přidržte pod nástavcem šálek tak, aby konec nástavce byl dostatečně uvnitř šálku.
- 69 Regulátor páry nastavte na symbol .
- 70 Pusťte trochu páry, aby se z vnitřku nástavce vyfoukly zbytky mléka.
- 71 Regulátor páry nastavte na symbol .
-

OHŘÍVÁNÍ MLÉKA

- 72 Řiďte se pokyny pro šlehání mléka, ale tentokrát musíte nástavec ponořit do mléka úplně. Pečlivě mléko sledujte. Pokud použijte příliš mnoho páry, mléko bude vodnaté.
-

HORKÁ VODA

- 73 Pokud potřebujete horkou vodu na čaj, nebo na jakýkoliv jiný nápoj, řiďte se pokyny pro šlehání mléka, ale:
- 74 Uchopte přes hadr trubičku na páru, abyste si nespálili prsty, a nástavec ke šlehání mléka z trubičky sejměte.
- 75 Ovladač šlehání dejte do polohy .
- 76 Pokud ovladač páry dáte do polohy , začne z trubičky na páru unikat horká voda.
-

PÉČE A ÚDRŽBA

- 77 Vytáhněte přístroj ze zásuvky.
- 78 Rukojetí držáku filtru táhněte doleva, dokud rukojeť nebude směřovat k přednímu levému rohu přístroje, potom držák filtru ze spařovací hlavice vyjměte.
- 79 Vyprázdněte filtr.
- 80 Počkejte, až vše vychladne, a pak filtr z držáku filtru vyloupněte.

- 81 Sejměte mřížku z odkapávacího tácu.
- 82 Vysuňte odkapávací tác.
- 83 Na zadní straně krytu je dírka, do které dáte prst. Tím, že prstem táhnete jemně směrem k sobě a nahoru, kryt uvolníte.
- 84 Uchopte přes hadr trubičku na páru , abyste si nespálili prsty, a nástavec ke šlehání mléka z trubičky sejměte.
- 85 Vyčistěte vnější plochy spotřebiče vlhkým hadříkem.
- 86 Rozebíratelné části umyjte v teplé mýdlové vodě, dobře opláchněte, nechte okapat a osušit na vzduchu.
- 87 Napřed nasadte zadní část krytu a pak přední část.
- 88 Odkapávací tác zasuňte do spodní části přístroje.
- 89 Dejte zpět mřížku odkapávacího tácu.
- 90 Nástavec ke šlehání mléka nasuňte na trubičku na páru tak, aby prostřední část nástavce byla ve stejné úrovni jako horní část matice na konci trubičky.
- 91 Nevkládejte žádnou část spotřebiče do myčky.

ODSTRAŇOVÁNÍ VODNÍHO KAMENE

- 92 Pravidelně odstraňujte vodní kámen. Používejte vlastní značku přípravku na odstraňování vodního kamene pro použití v plastových produktech. Dodržujte pokyny na balení přípravku.
- ✳ Výrobky reklamované kvůli vadám způsobeným vodním kamenem, budou opraveny za úplaty.

OCHRANA ŽIVOTNÍHO PROSTŘEDÍ

Aby nedošlo k ohrožení zdraví a životního prostředí vlivem nebezpečných látek obsažených v elektrických a elektronických produktech, spotřebiče označené tímto symbolem nesmějí být vhažovány do směsného odpadu, ale je nutno je obnovit, znovu použít nebo recyklovat.



Prečítajte si pokyny a odložte tak, aby ste ich mohli priložiť pri prípadnom odovzdaní výrobku niekomu inému. Pred použitím odstráňte všetky obaly.

DÔLEŽITÉ BEZPEČNOSTNÉ OPATRENIA

Držujte základné bezpečnostné opatrenia, vrátane:

- 1 Tento spotrebič musí byť používaný len pod dohľadom zodpovednej dospeljej osoby. Tento spotrebič používajte a skladujte mimo dosahu detí.
- 2 Pozor – tento prístroj používa paru pod tlakom.
- 3 Spotrebič nevkładajte do kvapaliny, nepoužívajte ho v kúpeľni, pri vode alebo vonku.
- 4 Spotrebič postavte na stabilný, vodorovný a teplu odolný povrch.
- 5 Spotrebič a prírodný kábel umiestnite mimo okraja pracovných plôch a dosahu detí.
- 6 Nenechávajte prístroj bez dozoru, keď je zapnutý v elektrickej sieti.
- 7 Spotrebič odpojte od prívodu elektrickej energie, keď ho nepoužívate, premiestňujete alebo čistíte.
- 8 Nepoužívajte iné doplnky alebo vybavenie ako tie, ktoré boli dodané.
- 9 Tento spotrebič nesmie byť ovládaný prostredníctvom externého časového spínača alebo diaľkového ovládania.
- 10 Spotrebič nepoužívajte na iný účel než na ten, ktorý je popísaný v týchto inštrukciách.
- 11 Nepoužívajte tento spotrebič, ak je poškodený alebo má poruchu.
- 12 Ak je prírodný kábel poškodený, musí byť vymenený výrobcom, jeho servisným technikom alebo iným kvalifikovaným odborníkom, aby nedošlo k riziku.



len na domáce použitie

DOPLNENIE VODY

- 1 Dvihnite veko a otočte ho dozadu, aby ste odkryli zásobník.
- 2 Naplňte zásobník vodou.
- 3 Alebo môžete vybrať zásobník zo spotrebiča, naplniť ho v kuchyni a založiť ho späť.
- 4 Vložte zásobník späť do spotrebiča.
- 5 Zasuňte ho do zadnej časti.

PRÍPRAVA

- 6 Pre jednu šálku espressa použite malé sitko, pre dve použite veľké sitko.
- 7 Položte šálku/šálky na ohrevnú plochu.
- 8 Sitko vložte do držiaka na sitko a zatlačte ho nadol, aby ste ho uchytili v správnej pozícii.
- 9 Rukoväť držiaka so sitkom zarovnajete s predným ľavým okrajom prístroja.
- 10 Ušká na vrchnej časti hlavy držiaka by mali zapadnúť do otvorov po obvode výtokovej hlavice.
- 11 Pákou otočte doprava tak ďaleko, ako to ide, aby ste hlavu so sitkom upevnili na mieste.
- 12 Pod trysky na držiaku sitka umiestnite väčšiu nádobu.
- 13 Zástrčku pripojte do zásuvky.
- 14 Spínač zapnite do polohy |.
- 15 Svetelná kontrolka napájania svieti pokiaľ je prístroj zapojený do siete.
- 16 Termostat bude svietiť a potom sa cyklicky zapínať a vypínať pri udržiavaní teploty.
- 17 Počkajte, kým svetielko termostatu nezhasne.
- 18 Regulátor pary nastavte na ☺.
- 19 Nechajte nakvapkať do nádoby niekoľko šálok vody.
- 20 Regulátor pary nastavte na ✕.
- 21 Všetko je teraz teplé a pripravené na použitie.

DOPLNENIE KÁVY

- 22 Posuňte rukoväť držiaka na sitko doľava, až kým nepríde po predný ľavý roh prístroja, potom ho zložte z výtokovej hlavice.

nákresy	9 malé sitko	18 parná tryska
1 veko zásobníka	10 veľké sitko	19 speňovač
2 zásobník	11 ušká	20 svetielko termostatu
3 ohrevná plocha šálok	12 držiak sitka	21 ovládanie napnenia
4 výtoková hlavica	13 rukoväť	22 svetielko zapnutia
5 odmerka	14 trysky	23 spínač
6 lem	15 kryt	○ vypnutý
7 kapsula	16 chránič	zapnutý
8 zatláčadlo	17 odkvapkávacia tácka	24 regulátor pary

23 Utrite sitko aj držiak sitka kúskom papierovej kuchynskej utierky.

24 Sitko naplňte po okraj kávou.

25 Zatlačte kávu zatlačovadlom.

26 Má byť pevne stlačená, ale nie ubitá.

27 Odstráňte z okrajov sitka všetky zvyšky kávy, inak nebude riadne sedieť vo výtokovej hlavici.

KAPSULE

28 Ak chcete použiť kapsulu, vložte ju do malého sitka. Väčšina kapsúl sa tam zmestí.

29 Dbajte o to, aby bol lem kapsuly úplne vo vnútri sitka.

NAPLNENIE

30 Rukoväť držiaka so sitkom zarovnajete s predným ľavým okrajom prístroja.

31 Ušká na vrchnej časti hlavy držiaka by mali zapadnúť do otvorov po obvodu výtokovej hlavice.

32 Pákou otočte doprava tak ďaleko, ako to ide, aby ste hlavu so sitkom upevnili na mieste.

PRÍPRAVA ESPRESA

33 Pod obe výtokové trysky na držiaku sitka položte šálku, alebo, pri dvoch šálkach, položte šálku pod každú trysku.

34 Počkajte, kým svetielko termostatu nezhasne.

35 Regulátor pary nastavte na ☺.

36 Budete počuť čerpadlo a z trysiek potečie káva.

37 Sledujte hladinu kávy v šálke/šálkach.

38 Regulátor pary nastavte na ✕.

39 To zastaví čerpadlo.

✳ Čerpadlo zastavte tesne predtým, ako sú šálky naplnené do úrovne, ktorú si želáte (25-30 ml na šálku), keďže ešte vytečie voda zachytená v sitku.

40 Ak pripravujete kapučíno, choďte na CAPPUCINO.

VIAC?

41 Posuňte rukoväť držiaka na sitko doľava, až kým nepríde po predný ľavý roh prístroja, potom ho zložte z výtokovej hlavice.

42 Vyprázdnite sitko.

43 Počkajte, kým vychladnú, a potom vyberte sitko z držiaka.

44 Umyte ich čerstvou a čistou vodou.

45 Skontrolujte zásobník a v prípade potreby ho doplňte.

46 Prejdite na bod 6.

HOTOVO?

47 Spínač zapnite do polohy ○.

48 Odpojte prístroj z elektrickej siete.

CAPPUCINO

- 49 Kapučino je espresso s napeneným mliekom na vrchu.
 - 50 Budete potrebovať džbánik so studeným mliekom a šálku na zachytenie kvapiek.
 - 51 Aby ste mali dosť miesta na penu, nenapíňajte džbánik viac ako do dvoch tretín.
 - 52 V ideálnom prípade by mal byť džbánik vyšší a úzky, keďže mlieko musí byť dostatočne hlboké na to, aby zakrylo koniec speňovacej trysky bez toho, aby sa tá dotýkala dna.
 - 53 Zistili sme, že polotučné mlieko prináša lepšie výsledky ako plnotučné mlieko. Budete musieť vyskúšať, aké mlieko je pre vás najvhodnejšie u vás.
 - 54 Nepokúšajte sa vyrobiť príliš veľa peny naraz. Príliš veľa pary nevytvorí penu a zostane vám iba horúce a zriedené mlieko.
-

NAPENENIE

- 55 Napenenie robte hneď po príprave kávy, kým je prístroj stále horúci.
 - 56 Otočte speňovačom tak, aby bol mimo odkvapkávacej tácky.
 - 57 Džbánik s mliekom priložte k speňovaču tak, aby bol koniec speňovacej trysky tesne pod hladinou mlieka.
 - 58 Ovládač napenenia posuňte do ☹.
 - 59 Regulátor pary nastavte na ☹☹.
 - 60 Zo speňovača vyjde para.
 - 61 Pohybnú časť džbánikom mierne nahor a nadol tak, aby bol koniec speňovača tesne pod hladinou mlieka.
 - 62 Koniec speňovacej trysky nevyberajte z mlieka, lebo bude prskať.
 - 63 Pokračujte dovtedy, kým nebudete mať toľko peny, koľko potrebujete.
 - 64 Regulátor pary nastavte na ✕.
 - 65 Speňovač otočte späť nad odkvapkávaciú tácku.
 - 66 Lyžicou pridajte penu na vrch kávy (káv) espresso.
-

ČISTENIE SPEŇOVAČA

- 67 Speňovač a trysku na paru očistite okamžite po použití, aby ste zabránili ich zaneseniu zvyškami mlieka.
 - 68 Položte pod speňovač šálku tak, aby bol koniec trysky hlboko v šálke.
 - 69 Regulátor pary nastavte na ☹☹.
 - 70 Pustite cez ňu trochu pary, aby ste odstránili zvnútra všetko mlieko.
 - 71 Regulátor pary nastavte na ✕.
-

ZOHRIATIE MIEKA

- 72 Postupujte ako v prípade prípravy peny, ale speňovač ponorte do mlieka celý. Pozorne sledujte mlieko. Ak použijete príliš veľa pary, dostanete vodnaté mlieko.
-

HORÚCA VODA

- 73 Ak chcete pripraviť horúcu vodu na čaj, alebo iný nápoj, postupujte ako pri príprave pary, ale:
 - 74 Trysku na paru chyťte pomocou utierky, aby ste si chránili prsty pred teplom, a vytiahnite speňovač preč.
 - 75 Ovládač napenenia posuňte do ☹.
 - 76 Keď posuniete ovládač na ☹☹, z trysky na paru pôjde horúca voda.
-

STAROSTLIVOSŤ A ÚDRŽBA

- 77 Odpojte prístroj z elektrickej siete.
- 78 Posuňte rukoväť držiaka na sitko doľava, až kým nepríde po predný ľavý roh prístroja, potom ho zložte z výtokovej hlavice.
- 79 Vyprázdňte sitko.
- 80 Počkajte, kým vychladnú, a potom vyberte sitko z držiaka.

- 81 Zložte kryt z odkvapkávacej tácky.
- 82 Vytiahnite odkvapkávaciú tácku von.
- 83 Prst vložte do otvoru v zadnej časti chrániča a jemne potiahnite k sebe a nahor, aby ste ho uvoľnili.
- 84 Trysku na paru chyťte pomocou utierky, aby ste si chránili prsty pred teplom, a vytiahnite speňovač preč.
- 85 Vonkajší povrch spotrebiča vyčistite vlhkou handričkou.
- 86 Vymeniteľné časti umývajte v teplej vode so saponátom, dobre ich opláchnite a nechajte voľne vyschnúť.
- 87 Zadnú časť chrániča vložte na miesto, potom prednú časť.
- 88 Odkvapkávaciú tácku zasuňte do spodnej časti prístroja.
- 89 Založte kryt odkvapkávacej tácky.
- 90 Speňovač založte na trysku s parou, kým nie je stred speňovača približne na úrovni vrchnej časti matice na konci parnej trysky.
- 91 Nevkladajte žiadne časti spotrebiča do umývačky riadu.

ODSTRÁNENIE VODNÉHO KAMEŇA

- 92 Pravidelne odstraňujte vodný kameň. Na odstraňovanie vodného kameňa používajte prostriedok vhodný na plastové výrobky. Postupujte podľa inštrukcií na obale prostriedku.
- ✳ Výrobky vrátené v rámci záruky s poruchami spôsobenými vodným kameňom, budú opravené za poplatok.

OCHRANA ŽIVOTNÉHO PROSTREDIA

Aby nedošlo k ohrozeniu zdravia a životného prostredia vplyvom nebezpečných látok v elektrických a elektronických produktoch, nesmú byť spotrebiče označené týmto symbolom likvidované s netriedeným komunálnym odpadom. Je nutné ich triediť, znova použiť alebo recyklovať.



Instrukcję należy przeczytać, zachować, przekazać kolejnemu użytkownikowi, jeśli odstępujemy urządzenie innej osobie. Wyjmij z opakowania przed użyciem.



WSKAZÓWKI DOTYCZĄCE BEZPIECZEŃSTWA

Postępuj zgodnie ze wskazówkami dotyczącymi bezpieczeństwa, między innymi:

- 1 Niniejszy sprzęt nie jest przeznaczony do użytkowania przez osoby (w tym dzieci) o ograniczonej zdolności fizycznej, czuciowej lub psychicznej, lub osoby nie mające doświadczenia lub znajomości sprzętu, chyba że odbywa się to pod nadzorem lub zgodnie z instrukcją użytkowania sprzętu, przekazanej przez osoby odpowiadające za ich bezpieczeństwo. Należy zwracać uwagę na dzieci, aby nie bawiły się sprzętem.
- 2 Uważaj - urządzenie wykorzystuje parę pod ciśnieniem
- 3 Nie zanurzaj urządzenia w płynie, nie używaj go w łazience, w pobliżu wody, ani na zewnątrz budynku.
- 4 Ustaw urządzenie na stabilnej, równej i termoodpornej powierzchni.
- 5 Urządzenie oraz przewód zasilający powinny być oddalone od krawędzi blatu i poza zasięgiem dzieci.
- 6 Nie pozostawiać włączonego urządzenia bez nadzoru.
- 7 Jeśli urządzenie nie jest używane, przed przestawieniem w inne miejsce i przed czyszczeniem, wyjmij wtyczkę zasilania.
- 8 Nie używaj innych akcesoriów niż te, które są dostarczone z urządzeniem.
- 9 Nigdy nie używaj urządzenia niezgodnie z jego przeznaczeniem określonym w niniejszej instrukcji.
- 10 Urządzeniem nie można sterować przy pomocy zewnętrznego regulatora czasowego, ani też zdalnie.
- 11 Nigdy nie używaj uszkodzonego urządzenia lub jeśli zaczęło wadliwie działać.
- 12 Jeżeli przewód zasilający ulegnie uszkodzeniu, powinien być wymieniony przez producenta, jego serwis techniczny lub specjalistyczny zakład naprawczy w celu uniknięcia zagrożenia.



tylko do użytku domowego



NAPEŁNIANIE WODĄ

- 1 Unieś pokrywę i ją obróć, pokaże się zbiornik.
- 2 Napełnij zbiornik wodą.
- 3 Można również, wyjąć zbiornik z urządzenia, napełnić go w kuchni i ponownie wstawić w urządzenie.
- 4 Ponownie wstaw zbiornik w urządzenie.
- 5 Wsuń go do tyłu.



PRZYGOTOWANIE

- 6 Dla jednej filiżanki espresso, użyj małego filtra, dla dwóch filiżanek, wykorzystaj duży filtr.
- 7 Ustaw filiżankę na podgrzewanej tacce.
- 8 Włóż w gniazdo filtra i dociśnij, aby zablokować.
- 9 Ustaw gniazdo filtra w przednim lewym rogu urządzenia.
- 10 Łapki w górze filtra powinny zejść się z łapkami na głowicy parzenia.
- 11 Przesuń dźwignię w prawo tak daleko jak to możliwe, aby zablokować gniazdo filtra na swoim miejscu.
- 12 Umieść duży pojemnik pod dyszami gniazda filtra.
- 13 Włóż wtyczkę w gniazdko sieciowe.
- 14 Przesuń wyłącznik na |.
- 15 Lampka zasilania będzie świecić tak długo, jak długo urządzenie jest podłączone do zasilania.

rysunki	9 mały filtr	18 rurka pary
1 pokrywa zbiornika	10 duży filtr	19 spieniacz
2 zbiornik	11 łapki	20 lampka termostatu
3 podgrzewana tacka na filiżanki	12 gniazdo filtra	21 regulacja spieniacza
4 głowica parzenia	13 dźwignia	22 lampka zasilania
5 łyżeczka	14 dysza	23 wyłącznik
6 kreza	15 kratka ociekowa	○ wyłączony
7 kapsułka	16 zabezpieczenie	włączony
8 ubijak	17 tacka ociekowa	24 przełącznik pary

16 Zaświeci się lampka termostatu, temperatura będzie stabilizowana w cyklu włącz/wyłącz termostatu.

17 Zaczekaj, aż lampka termostatu zgaśnie.

18 Ustaw wyłącznik pary na ☕.

19 Niech kilka filiżanek wody spłynie do pojemnika.

20 Ustaw wyłącznik pary na ✕.

21 Teraz wszystko jest ciepłe i gotowe do użycia.

WSYPYWANIE KAWY

22 Przesuń gniazdo filtra w lewo, aż do lewego rogu urządzenia, a następnie odsuń gniazdo filtra od głowicy parzenia.

23 Wytrzyj filtr i gniazdo kawałkiem ręcznika kuchennego.

24 Napełnij filtr do jego krawędzi kawą.

25 Ubij kawę ubijakiem.

26 Kawa powinna być ubita, lecz niesprasowana.

27 Usuń ziarenka kawy z krawędzi filtra, inaczej filtr nie będzie dobrze przylegać do głowicy parzenia.

KAPSUŁKI

28 Jeśli chcesz użyć kapsułki, włóż ją w mały filtr. Większość kapsułek będzie pasować do filtra.

29 Sprawdź, czy kreza wokół krawędzi kapsułki znajduje się cała w filtrze.

ŁADOWANIE

30 Ustaw gniazdo filtra w przednim lewym rogu urządzenia.

31 Łapki w górze filtra powinny zejść się z łapkami na głowicy parzenia.

32 Przesuń dźwignię w prawo tak daleko jak to możliwe, aby zablokować gniazdo filtra na swoim miejscu.

PARZENIE ESPRESSO

33 Umieść filiżankę pod obiema dyszami gniazda filtra, lub dla dwóch filiżanek, umieść jedną filiżankę pod każdą dyszą.

34 Zaczekaj, aż lampka termostatu zgaśnie.

35 Ustaw wyłącznik pary na ☕.

36 Będzie słyszalne działanie pompy i z dysz zacznie wypływać kawa.

37 Obserwuj poziom kawy w filiżance/filiżankach.

38 Ustaw wyłącznik pary na ✕.

39 To zatrzyma pompę.

✳ Zatrzymaj pompę na chwilę zanim w filiżankach będzie już żądana ilość kawy (25-30 ml w jednym zaparzeniu), ponieważ jeszcze trochę kawy wypłynie z ekspresu.

40 Jeśli chcesz mieć cappuccino, patrz CAPPUCINO.

WIĘCEJ?

- 41 Przesuń gniazdo filtra w lewo, aż do lewego rogu urządzenia, a następnie odsuń gniazdo filtra od głowicy parzenia.
- 42 Opróżnij filtr.
- 43 Poczekaj, aż filtr ostygnie i wyjmij go z gniazda filtra.
- 44 Przepłucz je świeżą, czystą wodą.
- 45 Sprawdź poziom wody w zbiorniku, uzupełnij, jeśli trzeba.
- 46 Przejdź do pkt 6.



SKOŃCZONE?

- 47 Przesuń wyłącznik na .
- 48 Wyjąć wtyczkę z gniazdka.



CAPPUCCINO

- 49 Cappuccino to kawa espresso ze spienionym mlekiem na wierzchu.
- 50 Będzie potrzebny kubek z zimnym mlekiem i filiżanka do odbierania pozostałej wody.
- 51 Kubek należy napełnić mlekiem nie więcej jak w dwóch trzecich, aby było miejsce na pianę.
- 52 Idealny kubek powinien być wysoki i wąski, taki, aby spieniacz zanurzony w mleku nie sięgał dna kubka.
- 53 Stwierdziliśmy, że mleko częściowo odtłuszczone spienia się lepiej niż pełne mleko. Trzeba trochę poeksperymentować, które dostępne mleko okaże się najlepsze.
- 54 Nie staraj się uzyskać jednorazowo zbyt dużo piany. Nadmiar pary wodnej nie robi dobrze pianie, powstanie gorące wodniste mleko.

SPIENIANIE

- 55 Nie spieniaj mleka od razu po zaparzeniu kawy, gdy urządzenie jest bardzo gorące.
- 56 Spieniaczem obracaj wokół, aby nie dotykał tacki ociekowej.
- 57 Podnieś kubek z mlekiem do speniacza w takim położeniu, aby końcówka speniacza znajdowała się blisko powierzchni mleka.
- 58 Ustaw regulację speniacza na .
- 59 Ustaw wyłącznik pary na .
- 60 Ze speniacza wydobywa się para.
- 61 Lekko poruszaj kubkiem w górę i do dołu, żeby końcówka speniacza zawsze była blisko powierzchni mleka.
- 62 Nie wyjmuj końcówki speniacza z mleka, bo mleko się rozprysnie.
- 63 Spieniaj póki nie uzyskasz potrzebnej ilości piany.
- 64 Ustaw wyłącznik pary na .
- 65 Odsuń spieniacz nad tackę ociekową.
- 66 Nałóż łyżką pianę na wierzch espresso.

CZYSZCZENIE SPIENIACZA

- 67 Spieniacz i rurkę pary trzeba czyścić od razu po użyciu, inaczej będą się nawarstwiać zanieczyszczenia z mleka.
- 68 Trzymaj filiżankę pod speniaczem, tak, aby końcówka speniacza znajdowała się wewnątrz filiżanki.
- 69 Ustaw wyłącznik pary na .
- 70 Przepływ pary usunie pozostałe mleko ze speniacza.
- 71 Ustaw wyłącznik pary na .

PODGRZEWANIE MLEKA

- 72 Postępuj jak przy spienianiu mleka, ale zanurz spieniacz całkowicie w mleku. Obserwuj mleko. Nadmiar pary wodnej wyprodukuje rozwodnione mleko.

GORĄCA WODA

- 73 Aby uzyskać gorącą wodę na herbatę lub inne napoje, postępuj jak przy spienianiu, ale:
74 Trzymając rurkę pary przez tkaninę, aby uniknąć oparzenia, wyciągnij spieniacz.
75 Ustaw regulację spieniacza na ☹.
76 Po ustawieniu przełącznika pary na ☹☹, z rurki pary wydobywa się gorąca woda.
-

KONSERWACJA I OBSŁUGA

- 77 Wyjąć wtyczkę z gniazdka.
78 Przesuń gniazdo filtra w lewo, aż do lewego rogu urządzenia, a następnie odsuń gniazdo filtra od głowicy parzenia.
79 Opróżnij filtr.
80 Poczekaj, aż filtr ostygnie i wyjmij go z gniazda filtra.
81 Zdejmij kratkę ociekową z tacki ociekowej.
82 Wsuń tackę ociekową.
83 Włóż palec w otwór na tyle zabezpieczenia, lekko przyciągnij do siebie i do góry, żeby ją zwolnić.
84 Trzymając rurkę pary przez tkaninę, aby uniknąć oparzenia, wyciągnij spieniacz.
85 Wytrzyj powierzchnie zewnętrzne urządzenia wilgotną szmatką.
86 Myj części w ciepłej wodzie z mydłem, dobrze wypłucz, niech obciekną i osusz na powietrzu.
87 Załóż na swoje miejsce tył zabezpieczenia, następnie jego przód.
88 Wsuń tackę ociekową w dno urządzenia.
89 Załóż kratkę ociekową.
90 Wciśnij spieniacz na rurkę pary, aż środek ociekacza znajdzie się na poziomie nakrętki na końcu rurki pary.
91 Żadna część urządzenia nie może być myta w zmywarce do naczyń.
-

USUWANIE KAMIENIA

- 92 Regularnie usuwaj kamień z urządzenia. Stosuj markowe środki do usuwania kamienia do wyrobów z tworzyw sztucznych. Przestrzegaj instrukcji producenta środka.
* Urządzenia zgłoszone do naprawy w okresie gwarancji, jeśli uszkodzenie zostało spowodowane osadami kamienia, będą naprawiane tylko odpłatnie.
-

OCHRONA ŚRODOWISKA

Zużyte urządzenie oddaj do odpowiedniego punktu składowania, gdyż znajdujące się w urządzeniu niebezpieczne składniki elektryczne i elektroniczne mogą być zagrożeniem dla środowiska. Nie wyrzucaj wraz z odpadami komunalnymi.



Pročitajte upute, držite ih na sigurnom mjestu, prosljedite ih ako dajete uređaj. Uklonite cijelo pakiranje prije uporabe.

VAŽNE SIGURNOSNE MJERE

Poštujte osnovne sigurnosne mjere, uključujući slijedeće:

- 1 Ovaj uređaj je namijenjen uporabi od strane odraslih odgovornih osoba ili pod njihovim nadzorom. Koristite i držite ovaj uređaj van dosega djece.
- 2 Pazite – ovaj aparat koristi paru pod tlakom.
- 3 Nemojte uranjati uređaj u tekućinu; nemojte ga rabiti u kupaonici, blizu vode ili na otvorenom prostoru.
- 4 Postavite uređaj na stabilnu, ravnu površinu, otpornu na toplinu.
- 5 Držite uređaj i kabel daleko od ivica radnih površina i van dosega djece.
- 6 Nemojte ostavljati aparat bez nadzora dok je uključen u utičnicu.
- 7 Iskopčajte uređaj iz utičnice kad ga ne koristite, prije pomicanja i čišćenja.
- 8 Nemojte koristiti dijelove ili dodatke drugih proizvođača.
- 9 Nemojte koristiti uređaj u bilo koje druge svrhe osim onih opisanih u ovim uputama.
- 10 Ovaj uređaj ne smije biti kontroliran vanjskim tajmerom ili sustavom daljinskog upravljanja.
- 11 Nemojte koristiti uređaj ako je oštećen ili neispravan.
- 12 Ako je kabel oštećen, radi izbjegavanja opasnosti, mora ga zamijeniti proizvođač, ovlašteni servis ili osoba slične stručnosti.



isključivo za kućnu uporabu

PUNJENJE VODOM

- 1 Podignite poklopac i okrenite ga unazad kako biste otkrili spremnik.
- 2 Napunite spremnik vodom.
- 3 Alternativno, možete podići spremnik iz uređaja, napuniti ga u kuhinji, i odnijeti ga natrag u uređaj.
- 4 Zamijenite spremnik u uređaju.
- 5 Kliznim pokretom pritisnite ga prema dolje duž stražnjeg dijela.

PRIPREMA:

- 6 Za jednu šalicu espresso kave koristite mali filter, a za dvije šalice veliki.
- 7 Postavite vašu šalicu/vaše šalice na grijač.
- 8 Stavite filter u nosač filtera i pritisnite ga prema dolje, kako biste ga blokirali u mjesto.
- 9 Poravnajte nosač filtera s prednjim lijevim kutom aparata.
- 10 Stopice na vrhu nosača filtera moraju se zakačiti za stopice oko glave za kuhanje kave.
- 11 Okrenite dršku prema desno do kraja kako biste blokirali nosač filtera na mjesto.
- 12 Postavite jednu veliku posudu ispod mlaznica nosača filtera.
- 13 Stavite utikač u utičnicu.
- 14 Pomjerite prekidač prema oznaci |.
- 15 Svjetlo napajanja će svijetliti dokle god je uređaj spojen na dovod električne energije.
- 16 Svjetlo termostata će svijetliti, zatim se uključivati i isključivati u ciklusima kako termostat održava temperaturu.
- 17 Sačekajte dok se svjetlo termostata ne isključi.
- 18 Postavite kontrolnu tipku pare na ☕.
- 19 Pustite da se dvije šalice vode otkapaju u posudu.
- 20 Postavite kontrolnu tipku pare na ✕.
- 21 Sad je sve toplo i spremno za uporabu.

PUNJENJE KAVOM

- 22 Okrenite nosač filtera prema lijevo, dok ne stigne do prednjeg lijevog kuta aparata, potom ga skinite s glave za kuhanje kave.

crteži	9 mali filter	18 cijev za paru
1 poklopac spremnika	10 veliki filter	19 pjenjača
2 spremnik	11 stopice	20 svjetlo termostata
3 grijač šalice	12 nosač filtera	21 regulator za pjenjaču
4 glava za kuhanje kave	13 drška	22 svjetlo napajanja
5 lopatica	14 mlaznice	23 prekidač
6 obrub	15 poklopac	○ isključeno
7 pad vrećica	16 štitnik	uključeno
8 potiskivač	17 posuda za kapanje	24 kontrola pare

23 Obrišite filter i nosač filtera komadićem kuhinjskog papira.

24 Napunite filter kavom do ivice.

25 Potiskivačem potisnite kavu prema dolje.

26 Kava mora biti dobro potisnuta ali ne smije biti kompaktna.

27 Očistite ivicu od ostataka kave, jer se u protivnom nosač neće moći ispravno uklopiti u glavu za kuhanje kave.

PAD VREĆICE

28 Ukoliko želite koristiti pad vrećicu, stavite je u mali filter. Većina pad vrećica odgovaraju filteru.

29 Provjerite da se obrub oko ivice pad vrećice nalazi potpuno u unutrašnjosti filtera.

PUNJENJE

30 Poravnajte nosač filtera s prednjim lijevim kutom aparata.

31 Stopice na vrhu nosača filtera moraju se zakačiti za stopice oko glave za kuhanje kave.

32 Okrenite dršku prema desno do kraja kako biste blokirali nosač filtera na mjesto.

KUHANJE ESPRESSO KAVE

33 Stavite jednu šalicu ispod obje mlaznice nosača filtera ili, za dvije šalice, ispod svake mlaznice stavite jednu šalicu.

34 Sačekajte dok se svjetlo termostata ne isključi.

35 Postavite kontrolnu tipku pare na ☕.

36 Čut ćete rad pumpe i kava će izaći iz mlaznica.

37 Promatrajte razinu u šalici/šalicama.

38 Postavite kontrolnu tipku pare na ✕.

39 Time će se pumpa zaustaviti.

✳ Zaustavite pumpu malo prije nego što se šalice napune do željene razine (25-30 ml po šalici), jer će tekućina koja je ostala u filteru nastaviti da izlazi.

40 Ukoliko pravite cappuccino, pređite na dio CAPPUCCINO.

JOŠ MALO ROŠTILJANJA?

41 Okrenite nosač filtera prema lijevo, dok ne stigne do prednjeg lijevog kuta aparata, potom ga skinite s glave za kuhanje kave.

42 Ispraznite filter.

43 Sačekajte dok se ne ohlade, potom izvucite filter iz nosača filtera.

44 Operite ih svježom, čistom vodom.

45 Provjerite spremnik i, ako je neophodno, napunite ga.

46 Pređite na točku 6.

JESTE LI ZAVRŠILI?

47 Pomjerite prekidač prema oznaci ○.

48 Izvucite utikač iz utičnice za napajanje.

CAPPUCCINO

- 49 Cappuccino je espresso kava s mliječnom pjenom na vrhu.
 - 50 Bit će vam potreban jedan vrč s hladnim mlijekom i šalica za sakupljanje kapljica.
 - 51 Nemojte napuniti vrč više od dvije trećine, kako biste ostavili mjesto za pjenu.
 - 52 Idealni oblik vrča je visoka i uska posuda, jer krajnji dio pjenjače mora biti pokriven mlijekom i ne smije dodirivati dno vrča.
 - 53 Uočili smo da djelimično obrano mlijeko daje bolje rezultate od punomasnog mlijeka. Morat ćete eksperimentirati koja vrsta mlijeka daje najbolje rezultate u vašoj regiji.
 - 54 Nemojte pripremati previše pjene odjednom. Previše pare će spustiti mlijeko, ostavljajući vam samo vruće, vodenasto mlijeko.
-

PRAVLJENJE PJENE

- 55 Pravite pjenu odmah poslije kuhanja kave, dok je aparat još vruć.
 - 56 Okrenite pjenjaču, tako da se ne nalazi iznad posude za kapanje.
 - 57 Postavite vrč s mlijekom ispod pjenjače i držite ga tako da je krajnji dio pjenjače malo ispod površine mlijeka.
 - 58 Okrenite regulator za pjenjaču prema ☹.
 - 59 Postavite kontrolnu tipku pare na ☹☺.
 - 60 Para će početi izlaziti iz pjenjače.
 - 61 Lagano pokrećite vrč gore-dolje, držeći kranji dio pjenjače malo ispod površine mlijeka.
 - 62 Nemojte podizati krajnji dio pjenjače izvan mlijeka, jer će prskati okolo.
 - 63 Nastavite s radom dok ne dobijete željenu količinu pjene.
 - 64 Postavite kontrolnu tipku pare na ✕.
 - 65 Okrenite pjenjaču tako da se vrati nazad, iznad posude za kapanje.
 - 66 Žlicom stavite pjenu na vrh šalice(a) espresso kave.
-

ČIŠĆENJE PJENJAČE

- 67 Očistite pjenjaču i cijev za paru odmah poslije uporabe, kako se na njima ne bi stvarale naslage mlijeka.
 - 68 Držite šalicu ispod pjenjače, tako da je krajnji dio pjenjače velikim dijelom u unutrašnjosti šalice.
 - 69 Postavite kontrolnu tipku pare na ☹☺.
 - 70 Pustite malo pare, kako biste uklonili sve tragove mlijeka iz unutrašnjosti pjenjače.
 - 71 Postavite kontrolnu tipku pare na ✕.
-

ZAGRIJAVANJE MLIJEKA

- 72 Slijedite proceduru za pravljenje pjene, ali potpuno uronite pjenjaču u mlijeko. Pažljivo promatrajte mlijeko. Ukoliko koristite previše pjene, dobit ćete vodenasto mlijeko.
-

VRUĆA VODA

- 73 Za dobijanje vruće vode za čaj, ili bilo koji drugi napitak, slijedite procedure za pravljenje pjene, ali:
 - 74 Omotajte cijev za paru krpom, kako biste zaštitili prste od topline i povucite krajnji dio pjenjače.
 - 75 Okrenite regulator za pjenjaču prema ☺.
 - 76 Kad pomaknete kontrolu pare na ☹☺, vruća voda će izaći iz cijevi za paru.
-

ČIŠĆENJE I ODRŽAVANJE

- 77 Izvucite utikač iz utičnice za napajanje.
- 78 Okrenite nosač filtera prema lijevo, dok ne stigne do prednjeg lijevog kuta aparata, potom ga skinite s glave za kuhanje kave.
- 79 Ispraznite filter.

- 80 Sačekajte dok se ne ohlade, potom izvucite filter iz nosača filtera.
- 81 Skinite poklopac s posude za kapanje.
- 82 Kliznim pokretom izvucite posudu za kapanje.
- 83 Stavite prst u otvor na stražnjem dijelu štitnika i lagano ga povucite prema sebi i prema gore, kako biste ga otkočili.
- 84 Omotajte cijev za paru krpom, kako biste zaštitili prste od topline i povucite krajnji dio pjenjače.
- 85 Očistite vanjske površine uređaja vlažnom krpom.
- 86 Operite odvojive dijelove u toploj sapunici, dobro isperite, ostavite da se ocijede i osuše na zraku.
- 87 Spustite zadnji dio štitnika na mjesto, potom spustite prednji dio.
- 88 Kliznim pokretom uvucite posudu za kapanje na dno aparata.
- 89 Vratite na mjesto poklopac posude za kapanje.
- 90 Gurnite pjenjaču na cijev za paru dok središnji dio pjenjače ne dostigne maticu na kraju cijevi za paru.
- 91 Nemojte prati bilo koji dio uređaja u perilici posuđa.

UKLANJANJE KAMENCA

92 Redovito uklanjajte kamenca, najmanje jednom mjesečno. Koristite sredstvo za uklanjanje kamenca poznate marke, prikladno za proizvode s plastičnim glavnim dijelom. Slijedite upute na ambalaži sredstva za uklanjanje kamenca.

✳️ Za kvarove proizvoda u jamstvenom roku, nastalih zbog pojave kamenca, popravak će biti naplaćen.

ZAŠTITA OKOLIŠA

Da bi se izbjegle štetne posljedice na okoliš i zdravlje zbog opasnih supstanci u električnim i elektronskim proizvodima, svi uređaji obilježeni ovim simbolom ne smiju se zbrinjavati kao nerazvrstani komunalni otpad, već se moraju prikupiti, ponovno koristiti ili reciklirati.



Preberite navodila, jih shranite na varnem in jih predajte skupaj z napravo, če jo posredujete naprej. Pred uporabo odstranite vso embalažo.

POMEMBNA VAROVALA

Sledite osnovnim varnostnim ukrepom, vključno z:

- 1 To napravo smejo uporabljati izključno odrasli ali pa morajo odrasli uporabo nadzorovati. Napravo uporabite in hranite izven dosega otrok.
- 2 Pazite – ta aparat uporablja paro pod tlakom.
- 3 Naprave ne postavljajte v tekočino, ne uporabljajte je v kopalnici, v bližini vode ali na prostem.
- 4 Napravo postavite na stabilno vodoravno površino, ki je odporna proti vročini.
- 5 Napravo in kabel imejte postavljene stran od robov delovne mize in zunaj dosega otrok.
- 6 Priklopljene naprave ne puščajte brez nadzora.
- 7 Napravo odklopite, kadar je ne uporabljate, preden jo premaknete in pred čiščenjem.
- 8 Ne uporabljajte nobene druge opreme ali priključka, razen priloženih.
- 9 Naprave ne uporabljajte za nič drugega kot za namene, ki so opisani v teh navodilih.
- 10 Te naprave ne smete upravljati z zunanjim časovnikom ali sistemom za daljinsko upravljanje.
- 11 Naprave ne upravljajte, če je poškodovana ali če ne deluje pravilno.
- 12 Če je kabel poškodovan, ga mora zamenjati proizvajalec, njegov servisni zastopnik ali kdo s podobnimi pooblastili, da se prepreči tveganje.



samo za gospodinjsko uporabo

POLNENJE POSODE ZA VODO

- 1 Dvignite pokrov navzgor in ga zasukajte nazaj, da odprete posodo za vodo.
- 2 Napolnite posodo za vodo z vodo.
- 3 Druga možnost je, da rezervoar dvignete z naprave, ga napolnite v kuhinji in ga odnesete nazaj k napravi.
- 4 Posodo znova namestite v napravo.
- 5 Potisnite posodo z vodo nazaj na aparat, tako da zdrsne navzdol po vodilih aparata in se temu trdno prilega.

PRIPRAVA

- 6 Za pripravo enega espressa uporabite mali filter, za pripravo dveh espressov pa veliki filter.
- 7 Skodelico/skodelici postavite na grelno površino za skodelice.
- 8 Vstavite filter v držalo filtra in ga pritisnite navzdol, da ga ustrezno pritrdite.
- 9 Poravnajte ročaj držala filtra s prednjim levim kotom aparata.
- 10 Nastavke na vrhu držala filtra je treba namestiti v nastavke, ki so razporejeni okoli kuhalne glave.
- 11 Premaknite ročaj na desno kolikor je to mogoče, da pritrdite držalo filtra.
- 12 Postavite veliko posodo pod šobe, ki se nahajajo na držalu filtra.
- 13 Vtič vstavite v električno vtičnico.
- 14 Stikalo premaknite na |.
- 15 Lučka za vklop sveti, dokler je naprava priključena na električno omrežje.
- 16 Lučka termostata najprej sveti, nato pa se večkrat vklopi in izklopi, ko termostat ohranja stalno temperaturo.
- 17 Počakajte, da lučka termostata ugasne.
- 18 Nastavitev pare nastavite na ☺.
- 19 Pustite, da v posodo odteče za nekaj skodelic vode.
- 20 Nastavitev pare nastavite na ✕.
- 21 Celoten aparat je ogret in pripravljen za uporabo.

risbe	9 mali filter	18 parna cevka
1 pokrov posode za vodo	10 veliki filter	19 penilnik mleka
2 posoda za vodo	11 nastavki	20 lučka termostata
3 grelna površina za skodelice	12 držalo filtra	21 funkcija za nastavitvev penjenja mleka
4 kuhalna glava	13 ročaj	22 lučka za vklop
5 merilna žlica	14 šobe	23 stikalo
6 obroba kavne blazinice	15 pokrov	○ izključeno
7 kavna blazinica	16 varovalo	vključeno
8 potiskalo	17 odstranljiv zbiralnik maščob	24 nastavitvev pare

POLNENJE S KAVO

- 22 Premaknite ročaj držala filtra v levo, in sicer vse dokler ne doseže prednjega levega kota aparata. Držalo filtra nato odmaknite iz kuhalne glave.
- 23 Filter in držalo filtra obrišite s kuhinjsko krpo.
- 24 Napolnite filter do roba s kavo.
- 25 Potisnite kavo navzdol s pomočjo potiskala.
- 26 Kavo je treba potisniti navzdol dovolj močno, vendar ne tako močno, da jo povsem potlačite.
- 27 Z roba odstranite morebitne kavne usedline, saj v nasprotnem primeru kava ne bo ustrezno nameščena v kuhavno glavo.

KAVNE BLAZINICE

- 28 Če želite uporabiti kavno blazinico, jo vstavite v mali filter. Aparatu ustreza večina kavnih blazinic.
- 29 Prepričajte se, da je obroba kavne blazinice v celoti znotraj filtra.

POLNENJE

- 30 Poravnajte ročaj držala filtra s prednjim levim kotom aparata.
- 31 Nastavke na vrhu držala filtra je treba namestiti v nastavke, ki so razporejeni okoli kuhalne glave.
- 32 Premaknite ročaj v desno kolikor je možno, da pritrdite držalo filtra.

PRIPRAVA ESPRESSA

- 33 Postavite eno skodelico pod obe šobi, ki se nahajata na držalu filtra ali postavite dve skodelici pod posamezno šobo.
- 34 Počakajte, da lučka termostata ugasne.
- 35 Nastavitvev pare nastavite na ☺.
- 36 Zasišli boste delovanje črpalke, nato pa bo skozi šobi pritekla kava.
- 37 Spremljajte količino kave v skodelici/skodelicah.
- 38 Nastavitvev pare nastavite na ✕.
- 39 To bo ustavilo črpalko.
- ★ Ustavite črpalko tik preden je/so skodelica/skodelici napolnjena/napolnjeni z zeleno količino kave (od 25 do 35 ml na posamezno skodelico), saj bo pritekla še tekočina, ki se nahaja v filtru.
- 40 Če pripravljate kapučino, preskočite ta korak in pojdite na temo KAPUČINO.

VEČ?

- 41 Premaknite ročaj držala filtra v levo, in sicer vse dokler ne doseže prednjega levega kota aparata. Držalo filtra nato odmaknite iz kuhalne glave.
- 42 Spraznite filter.
- 43 Počakajte, da se filter ohladi, nato pa ga potegnite iz držala filtra.
- 44 Filter očistite s čisto tekočo vodo.
- 45 Preverite posodo za vodo in jo po potrebi dopolnite z vodo.

46 Nadaljujte s točko 6.

KONČANO?

47 Stikalo premaknite na .

48 Napravo odklopite.

KAPUČINO

49 Kapučino je espresso z dodatkom spenjenega mleka.

50 Za pripravo kapučina boste potrebovali vrč s hladnim mlekom in skodelico za zbiranje kapalne tekočine.

51 Vrč naj bo napolnjen do največ dveh tretjin svoje prostornine, saj je treba zagotoviti še dovolj prostora za peno.

52 Najbolje je, če uporabite visok in ozek vrč, saj mora biti mleka v vrču dovolj, da pokrije končni del penilca, vendar se ne sme dotikati dna vrča.

53 Ugotovili smo, da delno posneto mleko daje boljše rezultate kot polnomastno mleko. Poizkusite obe vrsti mleka in ugotovite, katera daje najboljše rezultate v vašem kraju.

54 Ne poskušajte narediti preveč pene naenkrat. Preveč pare je ne bo dobro spenilo, mleko pa bo le vroča in vodena tekočina.

PENJENJE

55 Pripravite peno takoj, ko pripravite kavo (medtem ko je aparat še vroč).

56 Obrnite penilnik mleka, tako da je brez pladnja za odtokanje.

57 Približajte vrč z mlekom do penilnika mleka in ga držite tako, da se njegov končni del nahaja tik pod površino mleka.

58 Premaknite funkcijo za nadzor penjenja mleka v položaj .

59 Nastavitev pare nastavite na  .

60 Iz penilnika mleka bo izšla para.

61 Premaknite vrč nekoliko navzgor in navzdol ter pri tem pazite, da se končni del penilnika nahaja tik pod površino mleka.

62 Ne dvigujte končnega dela penilnika mleka iz mleka, saj bo v tem primeru poškrabil okolico.

63 S postopkom nadaljujte vse dokler ne ustvarite zelene količine pene.

64 Nastavitev pare nastavite na .

65 Obrnite penilnik mleka nazaj na odstranljiv zbiralnik maščob.

66 Zajemite pripravljeno peno in jo dodajte v skodelice z espressom.

ČIŠČENJE PENILCA MLEKA

67 Penilnik mleka in parno cevko je treba očistiti takoj po uporabi, da se ne zamaši z ostanki mleka.

68 Držite lonček pod penilnikom mleka, tako da se končni del penilnika nahaja v notranjosti lončka.

69 Nastavitev pare nastavite na  .

70 Spustite nekaj pare skozi penilnik, da odstranite morebitne ostanke mleka.



71 Nastavitev pare nastavite na .

SEGREVANJE MLEKA

72 Sledite postopku za pripravo pene, vendar pri tem penilnik mleka v celoti potopite v mleko. Pozorno spremljajte postopek segrevanja. Če boste uporabili preveč pare, bo postalo mleko vodeno.

VROČA VODA

73 Za pridobivanje vroče vode za pripravo čaja ali katere koli druge pijače, sledite postopku za pripravo pene, vendar:

- 74 Držite parno cevko s krpo (da zavarujete vaše prste pred vročino) in potegnite penilnik mleka s parne cevke.
- 75 Premaknite funkcijo za nadzor penjenja mleka v položaj .
- 76 Ko premaknete funkcijo za nadzor pare v položaj , bo iz parne cevke pritekla vroča voda.

NEGA IN VZDRŽEVANJE

- 77 Napravo odklopite.
- 78 Premaknite ročaj držala filtra v levo, in sicer vse dokler ne doseže prednjega levega kota aparata. Držalo filtra nato odmaknite iz kuhalne glave.
- 79 Spraznite filter.
- 80 Počakajte, da se filter ohladi, nato pa ga potegnite iz držala filtra.
- 81 Dvignite pokrov s pladnja za odtekanje.
- 82 Potegnite ven odstranljiv zbiralnik maščob.
- 83 Položite prst v odprtino, ki se nahaja na zadnjem delu varovala in previdno potegnite proti sebi in navzgor, da ga sprostite.
- 84 Držite parno cevko s krpo (da zavarujete vaše prste pred vročino) in potegnite penilnik mleka s parne cevke.
- 85 Zunanje površine naprave očistite z vlažno krpo.
- 86 Odstranljive dele operite v topli milnici, jih dobro izperite, odcedite in posušite na zraku.
- 87 Spustite zadnji del varovala na svoje mesto in nato spustite še prednji del.
- 88 Namestite odstranljiv zbiralnik maščob na dno aparata.
- 89 Ponovno namestite pokrov pladnja za odtekanje.
- 90 Potiskajte penilnik na parno cevko vse dokler sredina penilnika mleka ni povsem v nivoju z vrhom matice, ki se nahaja na končnem delu parne cevke.
- 91 Nobenega od delov naprave ne dajajte v pomivalni stroj.

ODSTRANJEVANJE VODNEGA KAMNA

- 92 Redno odstranjujte vodni kamen. Uporabite sredstvo za odstranjevanje vodnega kamna, primerno za uporabo s plastičnimi izdelki. Sledite navodilom za sredstvo za odstranjevanje vodnega kamna.
-  Za izdelke, ki so bili v garancijskem obdobju poslani na popravilo poškodb zaradi vodnega kamna, bo treba popravilo plačati.

ZAŠČITA OKOLJA

V izogib onesnaževanju okolja in ogrožanju zdravja zaradi nevarnih snovi v električnih ter elektronskih napravah, naprave s to oznako ni dovoljeno zavreči med nesortirane odpadke. Namesto tega jih je treba oddati na zbirno mesto, znova uporabiti ali reciklirati.



Διαβάστε τις οδηγίες, φυλάξτε τις σε ασφαλές μέρος και σε περίπτωση που δώσετε τη συσκευή σε άλλον χρήστη, δώστε μαζί και τις οδηγίες.

Αφαιρέστε όλα τα υλικά συσκευασίας πριν από τη χρήση.



ΣΗΜΑΝΤΙΚΑ ΜΕΤΡΑ ΑΣΦΑΛΕΙΑΣ

Τηρείτε τα βασικά μέτρα ασφάλειας, συμπεριλαμβανομένων των παρακάτω:

- 1 Η συσκευή πρέπει να χρησιμοποιείται αποκλειστικά από ή υπό την επίβλεψη υπεύθυνου ενήλικου. Να χρησιμοποιείτε και να αποθηκεύετε τη συσκευή μακριά από παιδιά.
- 2 Προσέξτε – αυτή η συσκευή χρησιμοποιεί ατμό υπό πίεση.
- 3 Μην τοποθετείτε τη συσκευή σε υγρό, μην τη χρησιμοποιείτε στο μπάνιο, κοντά σε νερό ή σε εξωτερικό χώρο.
- 4 Τοποθετήστε τη συσκευή σε σταθερή, πυράντοχη επιφάνεια.
- 5 Να διατηρείτε τη συσκευή και το καλώδιο μακριά από τις άκρες των επιφανειών εργασίας και μακριά από παιδιά.
- 6 Μην αφήνετε τη συσκευή χωρίς επίβλεψη ενόσω είναι συνδεδεμένη στο ρεύμα.
- 7 Αποσυνδέστε τη συσκευή από την πρίζα όταν δεν τη χρησιμοποιείτε, πριν τη μετακινήσετε και πριν από τον καθαρισμό.
- 8 Μη χρησιμοποιείτε εξαρτήματα διαφορετικά από αυτά που παρέχονται από την εταιρεία μας.
- 9 Μη χρησιμοποιείτε τη συσκευή για οποιονδήποτε σκοπό πέραν αυτού που περιγράφεται στις παρούσες οδηγίες.
- 10 Αυτή η συσκευή δεν πρέπει να λειτουργεί με εξωτερικό χρονοδιακόπτη ή σύστημα τηλεχειρισμού.
- 11 Μη χρησιμοποιείτε τη συσκευή εάν είναι φθαρμένη ή παρουσιάζει δυσλειτουργίες.
- 12 Εάν το καλώδιο είναι φθαρμένο, πρέπει να αντικατασταθεί από τον κατασκευαστή, τον αντιπρόσωπό του ή κάποιο εξουσιοδοτημένο πρόσωπο προς αποφυγή κινδύνων.



αποκλειστικά για οικιακή χρήση



ΠΡΟΣΘΗΚΗ ΝΕΡΟΥ

- 1 Σηκώστε το καπάκι, και στρέψτε το προς τα πίσω για να αποκαλυφθεί το δοχείο νερού.
- 2 Γεμίστε το δοχείο νερού με νερό.
- 3 Εναλλακτικά μπορείτε να αφαιρέσετε το δοχείο από τη συσκευή, να το γεμίσετε στην κουζίνα και να το τοποθετήσετε και πάλι στη συσκευή.
- 4 Τοποθετήστε πάλι το δοχείο νερού μέσα στη συσκευή.
- 5 Σπρώξτε το προς τα κάτω στο πίσω μέρος.



ΠΡΟΕΤΟΙΜΑΣΙΑ

- 6 Για ένα φλιτζάνι εσπρέσο, χρησιμοποιήστε το μικρό φίλτρο, για δύο φλιτζάνια, χρησιμοποιήστε το μεγάλο φίλτρο.
- 7 Ακουμπήστε το φλιτζάνι ή τα φλιτζάνια σας πάνω στο θερμικό φλιτζανιών.
- 8 Τοποθετήστε το φίλτρο μέσα στη θήκη του φίλτρου, και πιέστε το προς τα κάτω για να μπει καλά στη θέση του.
- 9 Ευθυγραμμίστε τη χειρολαβή της θήκης του φίλτρου με την εμπρός αριστερή γωνία της συσκευής.
- 10 Τα πτερύγια στην επάνω πλευρά της θήκης του φίλτρου συνδέονται με τα πτερύγια γύρω από την κεφαλή παρασκευής ροφημάτων.
- 11 Μετακινήστε την χειρολαβή προς τα δεξιά, όσο παίρνει, για να ασφαλίσετε τη θήκη του φίλτρου στη θέση της.
- 12 Τοποθετήστε ένα μεγάλο δοχείο κάτω από τα ακροφύσια στη θήκη του φίλτρου.
- 13 Συνδέστε το φιν στην πρίζα.
- 14 Μετακινήστε το διακόπτη στο |.
- 15 Η λυχνία ισχύος ανάβει ενόσω η συσκευή είναι συνδεδεμένη στην τροφοδοσία ρεύματος.

σχέδια	9 μικρό φίλτρο	18 σωλήνας ατμού
1 καπάκι δοχείου νερού	10 μεγάλο φίλτρο	19 διάταξη αφρισμού
2 δοχείο νερού	11 πτερύγια	20 λυχνία θερμοστάτη
3 θερμικό φλιτζανιών	12 θήκη φίλτρου	21 χειριστήριο αφρισμού
4 κεφαλή παρασκευής ροφημάτων	13 χειρολαβή	22 λυχνία λειτουργίας
5 σέσουλα	14 ακροφύσια	23 διακόπτης
6 προεξοχή	15 κάλυμμα	○ απενεργοποίηση
7 φορέας	16 διάταξη ασφαλείας	ενεργοποίηση
8 συμπιεστής	17 δίσκος υγρών	24 διακόπτης ατμού

- 16 Θα ανάψει η λυχνία θερμοστάτη και κατόπιν θα ξεκινήσει και θα τερματιστεί ο κύκλος θέρμανσης, ενώ ο θερμοστάτης θα διατηρεί τη θερμοκρασία.
- 17 Περιμένετε έως ότου να σβήσει η λυχνία του θερμοστάτη.
- 18 Γυρίστε τον διακόπτη ατμού στη θέση ☞.
- 19 Αφήστε δύο φλιτζάνια νερό να χυθούν μέσα στο δοχείο.
- 20 Γυρίστε τον διακόπτη ατμού στη θέση ✕.
- 21 Τα πάντα έχουν πλέον θερμομανθεί και ετοιμαστεί για χρήση.

👁 ΠΡΟΣΘΗΚΗ ΚΑΦΕ

- 22 Μετακινήστε τη χειρολαβή της θήκης του φίλτρου προς τα αριστερά, έως ότου φτάσει στην εμπρός αριστερή γωνία της συσκευής, έπειτα κατεβάστε τη θήκη του φίλτρου από την κεφαλή παρασκευής ροφημάτων.
- 23 Σκουπίστε το φίλτρο και την θήκη του φίλτρου με ένα κομμάτι χαρτί κουζίνας.
- 24 Γεμίστε το φίλτρο έως το χείλος με καφέ.
- 25 Πατήστε καλά τον καφέ με τον συμπιεστή.
- 26 Ο καφές πρέπει να πατηθεί καλά, αλλά όχι να συμπιεστεί.
- 27 Απομακρύνετε τυχόν κόκκους καφέ από το χείλος, αλλιώς δε θα κάτσει καλά μέσα στην κεφαλή παρασκευής ροφημάτων.

👁 ΦΟΡΕΙΣ

- 28 Αν θέλετε να χρησιμοποιήσετε φορέα, βάλτε τον μέσα στο μικρό φίλτρο. Οι περισσότεροι φορείς χωράνε.
- 29 Φροντίστε η προεξοχή γύρω από το άκρο του φορέα να είναι εντελώς μέσα στο φίλτρο.

👁 ΦΟΡΤΩΣΗ

- 30 Ευθυγραμμίστε τη χειρολαβή της θήκης του φίλτρου με την εμπρός αριστερή γωνία της συσκευής. Τα πτερύγια στην επάνω πλευρά της θήκης του φίλτρου συνδέονται με τα πτερύγια γύρω από την κεφαλή παρασκευής ροφημάτων.
- 31 Μετακινήστε την χειρολαβή προς τα δεξιά, όσο παίρνει, για να ασφαλίσετε τη θήκη του φίλτρου στη θέση της.

👁 ΠΑΡΑΣΚΕΥΗ ΕΣΠΡΕΣΟ

- 32 Βάλτε ένα φλιτζάνι κάτω από τα δύο ακροφύσια στη θήκη του φίλτρου, ή, για δύο φλιτζάνια, βάλτε ένα φλιτζάνι κάτω από κάθε ακροφύσιο.
- 33 Περιμένετε έως ότου να σβήσει η λυχνία του θερμοστάτη.
- 34 Γυρίστε τον διακόπτη ατμού στη θέση ☞.
- 35 Θα ακούσετε τον ήχο λειτουργίας της αντλίας, και ο καφές θα βγει έξω από τα ακροφύσια.
- 36 Προσέξτε τη στάθμη μέσα στα φλιτζάνια.
- 37 Γυρίστε τον διακόπτη ατμού στη θέση ✕. – Αυτό θα σταματήσει την αντλία.
- ✳️ Σταματήστε την αντλία προτού τα φλιτζάνια γεμίσουν έως τη στάθμη που επιθυμείτε (25-30ml ανά δόση), καθώς το υγρό που έχει παγιδευτεί μέσα στο φίλτρο θα πρέπει και αυτό να βγει έξω.

38 Αν φτιάχνετε καπουτσίνο, μεταβείτε στην ενότητα ΚΑΠΟΥΤΣΙΝΟ.

ΠΕΡΙΣΣΟΤΕΡΑ

- 39 Μετακινήστε τη χειρολαβή της θήκης του φίλτρου προς τα αριστερά, έως ότου φτάσει στην εμπρός αριστερή γωνία της συσκευής, έπειτα κατεβάστε τη θήκη του φίλτρου από την κεφαλή παρασκευής ροφημάτων.
- 40 Αδειάστε το φίλτρο.
- 41 Περιμένετε έως ότου κρυώσουν, μετά αφαιρέστε το φίλτρο από τη θήκη του.
- 42 Καθαρίστε τα με φρέσκο, καθαρό νερό.
- 43 Ελέγξτε το δοχείο νερού, και συμπληρώστε νερό εφόσον είναι απαραίτητο.
- 44 Μεταβείτε στο βήμα 6.



ΤΕΛΕΙΩΣΑΤΕ;

- 45 Μετακινήστε το διακόπτη στο . Αποσυνδέστε τη συσκευή από το ρεύμα.

ΚΑΠΟΥΤΣΙΝΟ

- 46 Ο καπουτσίνο είναι εσπρέσο στον οποίο προστίθεται αφρόγαλα από πάνω.
- 47 Θα χρειαστείτε μια κούπα με κρύο γάλα και ένα φλιτζάνι όπου θα πέσουν οι σταγόνες.
- 48 Για να αφήσετε χώρο για τον αφρό, μη γεμίσετε την κούπα πάνω από τα δύο τρίτα της.
- 49 Κατά προτίμηση, η κούπα θα πρέπει να είναι μακρόστενη, καθώς το γάλα πρέπει να είναι αρκετά βαθύ ώστε να καλύπτει το άκρο του εξαρτήματος αφρισμού χωρίς αυτό να ακουμπάει στον πάτο της κούπας.
- 50 Έχουμε διαπιστώσει ότι το ημιάπαχο γάλα έχει καλύτερα αποτελέσματα από το πλήρες γάλα. Θα χρειαστεί να πειραματιστείτε για να βρείτε ποιος τύπος είναι καλύτερος για εσάς στην περιοχή σας.
- 51 Μην προσπαθήσετε να φτιάξετε πάρα πολύ αφρό με τη μία. Με τον πολύ ατμό το γάλα θα αραιώσει και το μόνο που θα σας μείνει θα είναι καυτό, νερωμένο γάλα.

ΑΦΡΙΣΜΟΣ

- 52 Φτιάξτε τον αφρό αμέσως μόλις τελειώσετε με τον καφέ σας, όσο η συσκευή είναι ακόμα ζεστή.
- 53 Γυρίστε το εξάρτημα αφρισμού από την άλλη πλευρά ώστε να το απομακρύνετε από τον δίσκο υγρών.
- 54 Φέρτε την κούπα με το γάλα στο εξάρτημα αφρισμού και κρατήστε την έτσι ώστε το άκρο του εξαρτήματος αφρισμού να είναι κάτω από την επιφάνεια του γάλακτος.
- 55 Γυρίστε τον διακόπτη του εξαρτήματος αφρισμού στη θέση .
- 56 Γυρίστε τον διακόπτη ατμού στη θέση . – Από το εξάρτημα αφρισμού θα βγει ατμός.
- 57 Κουνήστε την κούπα ελαφρώς πάνω-κάτω, διατηρώντας το άκρο του εξαρτήματος αφρισμού λίγο πιο κάτω από την επιφάνεια του γάλακτος.
- 58 Μην βγάλετε το άκρο του εξαρτήματος αφρισμού έξω από το γάλα, γιατί θα σας πιτσιλίσει.
- 59 Συνεχίστε έως ότου έχετε όσο αφρό χρειάζεστε.
- 60 Γυρίστε τον διακόπτη ατμού στη θέση .
- 61 Γυρίστε το εξάρτημα αφρισμού πάλι πάνω από τον δίσκο υγρών.
- 62 Με ένα κουτάλι μεταφέρετε τον αφρό στο επάνω μέρος των φλιτζανιών του εσπρέσο.

ΚΑΘΑΡΙΣΤΕ ΤΟ ΕΞΑΡΤΗΜΑ ΑΦΡΙΣΜΟΥ

- 63 Καθαρίζετε το εξάρτημα αφρισμού και τον σωλήνα ατμού αμέσως μετά από την χρήση για να μη βουλώσουν από υπολείμματα γάλακτος.
- 64 Κρατήστε ένα φλιτζάνι κάτω από το εξάρτημα αφρισμού, έτσι ώστε το άκρο του εξαρτήματος αφρισμού να βυθιστεί καλά μέσα στο φλιτζάνι.
- 65 Γυρίστε τον διακόπτη ατμού στη θέση .
- 66 Αφήστε λίγο ατμό να βγει, για να αφαιρέσει το γάλα που μπορεί να έχει μείνει μέσα στο εξάρτημα αφρισμού.

67 Γυρίστε τον διακόπτη ατμού στη θέση X.

ΘΕΡΜΑΝΣΗ ΓΑΛΑΚΤΟΣ

68 Εφαρμόστε τη διαδικασία για την παρασκευή αφρού, αλλά βυθίστε το εξάρτημα αφρισμού εντελώς μέσα στο γάλα. Προσέξτε καλά το γάλα. Αν χρησιμοποιήσετε πάρα πολύ ατμό, το γάλα θα νερώσει.

ΚΑΥΤΟ ΝΕΡΟ

69 Για να ζεστάνετε νερό για τσάι ή κάποιο άλλο ρόφημα, εφαρμόστε τη διαδικασία για την παρασκευή αφρού, αλλά:

70 Κρατήστε τον σωλήνα ατμού με ένα πανί, για να μην κάψετε τα δάχτυλά σας, και αφαιρέστε το εξάρτημα αφρισμού από το άκρο.

71 Γυρίστε τον διακόπτη του εξαρτήματος αφρισμού στη θέση ☺.

72 Όταν βάλετε τον διακόπτη ατμού στη θέση ☺☺, από τον σωλήνα ατμού θα βγει καυτό νερό.

ΦΡΟΝΤΙΔΑ ΚΑΙ ΣΥΝΤΗΡΗΣΗ

73 Αποσυνδέστε τη συσκευή από το ρεύμα.

74 Μετακινήστε τη χειρολαβή της θήκης του φίλτρου προς τα αριστερά, έως ότου φτάσει στην εμπρός αριστερή γωνία της συσκευής, έπειτα κατεβάστε τη θήκη του φίλτρου από την κεφαλή παρασκευής ροφημάτων.

75 Αδειάστε το φίλτρο.

76 Περιμένετε έως ότου κρυώσουν, μετά αφαιρέστε το φίλτρο από τη θήκη του.

77 Αφαιρέστε το κάλυμμα του δίσκου υγρών.

78 Βγάλτε τον δίσκο υγρών.

79 Βάλτε ένα δάχτυλο μέσα στην τρύπα στο πίσω μέρος της διάταξης προστασίας, και τραβήξτε την με το μαλακό προς το μέρος σας και προς τα πάνω για να την αποδεσμεύσετε.

80 Κρατήστε τον σωλήνα ατμού με ένα πανί, για να μην κάψετε τα δάχτυλά σας, και αφαιρέστε το εξάρτημα αφρισμού από το άκρο.

81 Καθαρίστε τις εξωτερικές επιφάνειες της συσκευής με ένα υγρό πανί.

82 Πλύνετε τα αφαιρούμενα μέρη με ζεστό νερό και σαπουνάδα, ξεπλύνετε καλά και αφήστε τα να στεγνώσουν μόνα τους.

83 Κατεβάστε το πίσω τμήμα της διάταξης προστασίας στη θέση της, και έπειτα κατεβάστε το μπροστινό τμήμα.

84 Βάλτε τον δίσκο υγρών μέσα στη βάση της συσκευής.

85 Σκεπάστε τον δίσκο υγρών με το κάλυμμά του.

86 Σπρώξτε το εξάρτημα αφρισμού προς τον σωλήνα ατμού έως ότου το μέσο του εξαρτήματος αφρισμού να έρθει στο ίδιο ακριβώς ύψος με το επάνω τμήμα του παξιμαδιού στο άκρο του σωλήνα ατμού.

87 Μην τοποθετήσετε οποιοδήποτε εξάρτημα της συσκευής σε πλυντήριο πιάτων.

ΑΦΑΛΑΤΩΣΗ

88 Να αφαλατώνετε τη συσκευή τακτικά. Χρησιμοποιήστε μια κατάλληλη μάρκα προϊόντος αφαλάτωσης, κατάλληλου για χρήση σε προϊόντα των οποίων η κεντρική μονάδα είναι από πλαστικό. Ακολουθήστε τις οδηγίες που συνοδεύουν το προϊόν αφαλάτωσης.

* Προϊόντα τα οποία επιστρέφονται κατά τη διάρκεια ισχύος της εγγύησης με φθορές λόγω αλάτων θα υπόκεινται σε χρέωση επισκευής.

ΠΡΟΣΤΑΣΙΑ ΤΟΥ ΠΕΡΙΒΑΛΛΟΝΤΟΣ

Προς αποφυγή περιβαλλοντικών προβλημάτων και προβλημάτων υγείας λόγω επικίνδυνων ουσιών από ηλεκτρικές και ηλεκτρονικές συσκευές, οι συσκευές με αυτό το σύμβολο δεν θα πρέπει να απορρίπτονται με τα λοιπά οικιακά απορρίμματα, αλλά να ανακτώνται, να επαναχρησιμοποιούνται ή να ανακυκλώνονται.



A használati utasítást olvassa el és őrizze meg; és adja tovább a készülékkel együtt, ha azt továbbadja. Használat előtt teljes egészében távolítsa el a csomagolást.

FONTOS ÖVINTÉZKEDÉSEK

Kövesse az alábbi alapvető biztonsági óvintézkedéseket:

- 1 Ezt a készüléket csak egy felelős felnőtt használhatja vagy annak felügyelete mellett használható. A készüléket gyermekek által el nem érhető helyen használja és tárolja.
- 2 Vigyázat – a készülék nyomás alatt lévő gőzzel működik.
- 3 Ne tegye a készüléket folyadékba, ne használja fürdőszobában, víz közelében vagy a szabadban. 
- 4 Helyezze a készüléket egy stabil, sík, hőálló felületre.
- 5 Tartsa a készüléket és a kábelt a konyhaszekrény szélétől távol és gyermekek által el nem érhető helyen.
- 6 Ne hagyja a készüléket őrizetlenül, amíg be van dugva.
- 7 Húzza ki a készüléket, amikor nem használja, mozgatás és tisztítás előtt.
- 8 Ne használjon más kiegészítőket és tartozékokat, mint amit hozzá adunk.
- 9 A készüléket az utasításokban leírtakon kívül más célra ne használja.
- 10 A készüléket nem szabad külső időzítővel és távirányító rendszerrel működtetni.
- 11 Ne működtesse a készüléket, ha az megrongálódott vagy hibásan működik.
- 12 Ha a kábel megrongálódott, ki kell cserélni a gyártóval, egy szerviz munkatársával vagy egy hasonlóan szakképzett személlyel, hogy elkerülje a veszélyeket.

csak háztartási használatra

VÍZ BETÖLTÉSE

- 1 Emelje fel a fedelet és a tartály kinyitásához forgassa visszafelé.
- 2 Töltse fel tartályt vízzel.
- 3 A másik lehetőség, hogy felemeli a készülékről a tartályt, megtölti a konyhában és visszaviszi a készülékhez.
- 4 Tegye vissza a tartályt a készülékbe.
- 5 Csúsztassa le hátrafelé.

ELŐKÉSZÍTÉS

- 6 Egy eszpresszó csészéhez a kis szűrőt használja, két csészéhez a nagyot.
- 7 Helyezze csészéjét/csészéit a csészemelegítőre.
- 8 Helyezze be a szűrőt a szűrőtartóba és lefelé nyomással rögzítse azt.
- 9 A szűrőtartó fogantyúját igazítsa hozzá a készülék bal első sarkához.
- 10 A szűrőtartó füleinek ekkor be kell illeszkedniük a főzőfej körüli fülek közé.
- 11 A fogantyút ütközésig forgassa el jobbra, így a szűrőtartó bepattan a helyére.
- 12 Helyezzen a szűrőtartó kifolyói alá egy nagy edényt.
- 13 Tegye be a dugót a csatlakozó aljzatba.
- 14 Állítsa a kapcsolót | -re.
- 15 A működésjelző fény folyamatosan világít addig, amíg a készülék áram alatt van.
- 16 A termosztát kijelző lámpája felgyullad, majd ki és bekapcsol, ahogy a termosztát fenntartja a hőmérsékletet.
- 17 Várja meg, amíg a termosztát jelzőfénye kialszik.
- 18 A gőzkapcsolót állítsa ☺ állásba.
- 19 Hagyja, hogy egy pár csésze víz lecsurogjon az edénybe.
- 20 A gőzkapcsolót állítsa ✕ állásba.
- 21 A készülék felmelegedett és készen áll a használatra.

rajzok	9 kis szűrő	18 gőzcső
1 tartály fedél	10 nagy szűrő	19 habosító
2 tartály	11 fülek	20 termosztát kijelző lámpa
3 csészemelegítő	12 szűrőtartó	21 habosító vezérlő
4 főzőfej	13 fogantyú	22 bekapcsolásjelző lámpa
5 kanál	14 kifolyók	23 kapcsoló
6 gallér	15 borítás	○ ki
7 párna	16 védőelem	be
8 tömörítő	17 felfogótálca	24 gőzszabályozó

KÁVÉ BETÖLTÉSE

- 22 Forgassa el balra a szűrőtartó fogantyúját, amíg az el nem éri a készülék bal első sarkát, majd vegye le a szűrőtartót főzőfejről.
- 23 Törölje le a szűrőt és a szűrőtartót egy darab konyhai törölőpapírral.
- 24 A peremig töltsen fel kávéval a szűrőt.
- 25 A tömörítővel nyomja le a kávé.
- 26 Erősen le kell nyomkodni, de ne keményre.
- 27 Törölje le a maradék kávé a peremről, ellenkező esetben a szűrő nem illeszthető fel elég szorosan a főzőfejre.

PÁRNÁK

- 28 Ha párnával szeretne kávé készíteni, helyezze be azt a kis szűrőbe. Ez a legtöbb párnához alkalmas.
- 29 Ellenőrizze, hogy a párna széle mentén lévő gallér teljesen benne van-e a szűrőben.

BETÖLTÉS

- 30 A szűrőtartó fogantyúját igazítsa hozzá a készülék bal első sarkához.
- 31 A szűrőtartó füleinek ekkor be kell illeszkedniük a főzőfej körüli fülek közé.
- 32 A fogantyút ütközésig forgassa el jobbra, így a szűrőtartó bepattan a helyére.

ESZPRESSZÓ KÉSZÍTÉSE

- 33 Helyezzen egy csészét a szűrőtartó kifolyói alá, vagy két külön csészét a két kifolyó alá.
- 34 Várja meg, amíg a termosztát jelzőfénye kialszik.
- 35 A gőzkapcsolót állítsa ☺ állásba.
- 36 Hallani fogja a szivattyú működését és a kávé kifolyik a szűrő kifolyónyílásain át.
- 37 Figyelje a szintet a csészé(k)ben.
- 38 A gőzkapcsolót állítsa ✕ állásba.
- 39 Ezzel állíthatja le a szivattyút.
- ★ Mivel a szűrőben lévő folyadékknak is ki kell folynia, a szivattyút az előtt állítsa el, hogy a kávé szintje a csészében elérte az Ön által kívánt szintet (25-30 ml adagonként).
- 40 Ha cappuccino-t kíván készíteni, olvassa el a CAPPUCCINO szakaszt.

HOGYAN TOVÁBB?

- 41 Forgassa el balra a szűrőtartó fogantyúját, amíg az el nem éri a készülék bal első sarkát, majd vegye le a szűrőtartót főzőfejről.
- 42 A szűrő kiürítése.
- 43 Várjon, amíg a szűrő kihűl, majd emelje ki a szűrőt a szűrőtartóból.
- 44 Mossa le tiszta vízzel.
- 45 Ellenőrizze a víztartályt és szükség esetén töltsen fel.
- 46 Ugorjon a 6. pontra.

KÉSZ?

47 Állítsa a kapcsolót -re.

48 Húzza ki a készüléket az aljzatból.

CAPPUCCINO

49 A cappuccino egy eszpresszó kávé, melynek tejhab van a tetején.

50 Készítsen elő egy bögre hideg tejet és egy csészét, melybe fel tudja fogni a cseppeket.

51 Mivel a tejhabnak helye van szélessége, a bögrét ne töltsé fel kétharmad részénél jobban.

52 Mivel a tejhab alján mindig kell hogy maradjon tej és a tejhab ne érjen le a bögre aljára, a legjobb, ha magas és keskeny bögrét használ a tejhab készítéséhez.

53 Tapasztalatunk alapján a félig fölözött tejjel jobb eredményt lehet elérni, mint a nem fölözött tejjel. Önnek is ki kell tapasztalnia, hogy az Ön országában melyik a legalkalmasabb tej erre a célra.

54 Egyszerre ne készítsen túl sok tejhabot. A túl sok gőz hatására összeesik a tejhab, és csak forró vizes tej lesz belőle.

TEJHAB KÉSZÍTÉSE

55 Tejhabot a kávéfőzés után közvetlenül érdemes készíteni, amíg a készülék még forró.

56 Hajtsa ki a habosítót a felfogótálca fölül.

57 A tejet tartalmazó bögrét emelje fel a habosítóhoz és tartsa úgy, hogy a habosító vége éppen csak a tej felszíne alatt legyen.

58 A habosító vezérlőjét állítsa  állásba.

59 A gőzkapcsolót állítsa  állásba.

60 A habosítóból gőz tör elő.

61 A bögrét mozgassa kissé fel és le, eközben tartsa a habosítót kicsivel a tej felszíne alatt.

62 Ne emelje ki a habosítót a tejhabból, mivel ekkor fröcskölni fog.

63 Addig folytassa, amíg elegendő hab nem képződik.

64 A gőzkapcsolót állítsa  állásba.

65 Hajtsa vissza a habosítót a felfogótálca fölé.

66 Kanalazza rá a tejhabot az eszpresszó csészé(k)re.

A HABOSÍTÓ TISZTÍTÁSA

67 Használat után közvetlenül tisztítsa meg a gőzcsövet, így elkerülhető hogy a tejből származó lerakódások eltömítsék azt.

68 Helyezzen egy csészét a habosító alá, oly módon, hogy a habosító vége mélyen benne legyen a csészében.

69 A gőzkapcsolót állítsa  állásba.

70 Egy kevés gőz áteresztésével távolítsa el a tejet a habosító belsejéből.

71 A gőzkapcsolót állítsa  állásba.

TEJ MELEGÍTÉSE

72 Tegyen úgy, mintha tejhabot készítené, de a habosítót teljesen merítse bele a tejbe. Figyelje a tejet. Ha túl sok gőzt használ, akkor vizes tejet kap.

FORRÓ VÍZ

73 Ha teához, vagy más italhoz forró vizet szeretne készíteni, tegyen úgy, mintha tejhabot készítené, de:

74 A gőzcsövet egy kendővel fogja meg, így megvédi ujjait a hőtől, majd húzza le a végéről a habosítót.

75 A habosító vezérlőjét állítsa  állásba.

76 Ha a gőz vezérlését állásba  kapcsolja, a gőzcsőből elkezd folyni a forró víz.

ÁPOLÁS ÉS KARBANTARTÁS

77 Húzza ki a készüléket az aljzatból.

78 Forgassa el balra a szűrőtartó fogantyúját, amíg az el nem éri a készülék bal első sarkát, majd vegye le a szűrőtartót főzőfejről.

79 A szűrő kiürítése.

80 Várjon, amíg a szűrő kihűl, majd emelje ki a szűrőt a szűrőtartóból.

81 Emelje le a felfogótálca borítását.

82 Csúsztassa ki a felfogótálcát.

83 Egy ujját illesse be a védőelem hátoldalán lévő furatba és kioldása érdekében húzza óvatosan saját maga felé és felfelé.

84 A gőzcsövet egy kendővel fogja meg, így megvédi ujjait a hőtől, majd húzza le a végétől a habosítót.

85 A készülék külső felületét egy nedves ruhával tisztítsa meg.

86 Mossa le a kivehető alkatrészeket meleg, mosószeres vízben, öblítse le alaposan, csöpögtesse le, majd hagyja megszáradni.

87 Elsőnek a védőelem hátsó részét, majd az első részét eressze vissza a helyére.

88 A felfogótálcát csúszassa be a készülék aljába.

89 Helyezze vissza a felfogótálca borítását.

90 Tolja rá a habosítót a gőzcsőre, amíg a habosító közepe nagyjából egy szintbe nem kerül a gőzcső végén lévő hornyolás tetejével.

91 Ne tegye a készülék egyetlen alkatrészét sem a mosogatógépbe.

VÍZKŐTELENÍTÉS

92 Rendszeresen távolítsa el a vízkövet. Használja a műanyag házú termékekhez való szabadalmaztatott vízkőtlenítő márkát. Kövesse a vízkőtlenítőhöz adott utasításokat.

✳ Azoknak a garanciás termékeknek a javításáért, amelyeknek vízkő okozta a meghibásodását, díjat számítunk fel.

KÖRNYEZETVÉDELEM

Hogy elkerülje az elektromos és elektronikus termékekben levő veszélyes anyagok által okozott környezeti és egészségügyi problémákat, az ilyen jellel jelölt készülékeket nem szabad a szét nem válogatott városi szemétbe tenni, hanem össze kell gyűjteni, újra fel kell dolgozni és újra kell hasznosítani.



Talimatları okuyun, güvenli bir yerde saklayın, cihazın el değiştirmesi halinde cihazla birlikte aktarın. Kullanmadan önce cihazın tüm ambalajını çıkarın.

ÖNEMLİ GÜVENLİK KURALLARI

Aşağıdakiler dahil, tüm temel güvenlik önlemlerini izleyin:

- 1 Bu cihaz sadece sorumlu bir yetişkin tarafından veya onun gözetimi altında kullanılmalıdır. Cihazı, çocukların erişemeyeceği konumlarda kullanın ve saklayın.
- 2 Dikkatli olun: Bu cihaz, basınçlı buhar kullanmaktadır.
- 3 Cihazı sıvıya daldırmayın; banyoda, su yakınında veya dış mekanlarda kullanmayın.
- 4 Cihazı sabit, düz, ısıya dayanıklı bir zemin üzerine yerleştirin.
- 5 Cihazı ve elektrik kablosunu tezgah kenarlarından ve çocukların ulaşabileceği yerlerden uzak tutun.
- 6 Cihazı, elektrik prizine takılı durumdayken gözetimsiz bırakmayın.
- 7 Kullanmadığınız zamanlarda, hareket ettirmeden ve temizlemeden önce cihazın fişini prizden çekin.
- 8 Size sağladığımız aksesuar ve ek parçalar dışındaki ürünleri kullanmayın.
- 9 Cihazı, bu talimatlarda belirtilenler dışında bir amaçla kullanmayın.
- 10 Cihaz, harici bir zamanlayıcı veya uzaktan kumanda sistemiyle çalıştırılmamalıdır.
- 11 Hasarlı veya arızalı cihazları çalıştırmayın.
- 12 Hasarlı elektrik kabloları, güvenlik açısından sadece üretici, üreticinin yetkili servisleri veya benzer niteliklere sahip kişiler tarafından değiştirilmelidir.





sadece ev içi kullanım

SU DOLDURMA

- 1 Hazneyi açmak için, kapağı yukarı kaldırın ve arkaya döndürün.
- 2 Hazneyi suyla doldurun.
- 3 Alternatif olarak, su haznesini cihazdan alarak mutfakta doldurmayı ve cihaza tekrar geri taşımayı da seçebilirsiniz.
- 4 Su haznesini cihaza yeniden yerleştirin.
- 5 Arka taraftan aşağı doğru kaydırın.

HAZIRLAMA

- 6 Bir fincan espresso için küçük filtreyi ve iki fincan için büyük filtreyi kullanın.
- 7 Fincanınızı/fincanlarınızı fincan ısıtıcının üzerine koyun.
- 8 Filtreyi, filtre yuvasına yerleştirin ve yerine tam oturması için aşağı doğru bastırın.
- 9 Filtre yuvasının sapını, cihazın sol ön köşesiyle aynı hizaya getirin.
- 10 Filtre yuvasının üst kısmındaki çıkıntılar, demleme başlığını çevreleyen çıkıntılara geçmelidir.
- 11 Filtre yuvasını yerine sabitlemek için, sapı sağa doğru gidebildiği kadar ilerletin.
- 12 Filtre yuvasındaki nozulların altına geniş bir kap koyun.
- 13 Fişi prize takın.
- 14 Düğmeyi | konumuna getirin.
- 15 Cihaz elektrik kaynağına bağlı oldukça, güç lambası da yanacaktır.
- 16 Termostat lambası yanacak ve termostat ısıyı muhafaza ederken yanıp sönecektir.
- 17 Termostat lambası sönene dek bekleyin.
- 18 Buhar kumandasını  simgesine ayarlayın.
- 19 Birkaç fincan suyun kaba akmasına izin verin.
- 20 Buhar kumandasını  simgesine ayarlayın.
- 21 Artık tüm birimler ısınmış ve kullanıma hazır durumdadır.

KAHVE DOLDURMA

- 22 Filtre yuvasının sapını, cihazın sol ön köşesine gelene dek sola kaydırın, sonra filtre yuvasını demleme başlığından aşağı doğru indirin.

çizimler	9 küçük filtre	18 buhar borusu
1 hazne kapağı	10 büyük filtre	19 köpürtücü
2 hazne	11 çıkıntılar	20 termostat lambası
3 fincan ısıtıcı	12 filtre yuvası	21 köpürtücü kumandası
4 demleme başlığı	13 sap	22 güç lambası
5 kepçe	14 nozullar	23 düğme
6 volan	15 kapak	○ kapalı
7 kapsül	16 siper	açık
8 sıkıştırıcı	17 damlama tepsisi	24 buhar kumandası

- 23 Filtreyi ve filtre yuvasını kağıt havlu ile silin.
 24 İçinde kahve bulunan filtreyi kasnağa yerleştirin.
 25 Kahveyi, sıkıştırıcı ile aşağı doğru bastırın.
 26 Sıkıca bastırmak gerekir, ancak sıkıştırılmamalıdır.
 27 Kasnakta kalan kahve telvelerini temizleyin, aksi takdirde demleme başlığına tam oturmayacaktır.

👁️ KAPSÜLLER

- 28 Bir kapsül kullanmak istiyorsanız, onu küçük filtreye yerleştirin. Çoğu kapsül tipi uyum sağlayacaktır.
 29 Kapsülün kenarlarını çevreleyen volanın, filtrenin tamamen içinde kaldığından emin olun.

👁️ YÜKLEME

- 30 Filtre yuvasını, cihazın sol ön köşesi ile aynı hizaya getirin.
 31 Filtre yuvasının üst kısmındaki çıkıntılar, demleme başlığını çevreleyen çıkıntılara geçmelidir.
 32 Filtre yuvasını yerine sabitlemek için, sapı sağa doğru gidebildiği kadar ilerletin.

👁️ ESPRESSO YAPMA

- 33 Filtre yuvasındaki iki nozulun altına bir fincan, veya iki fincan kahve için her nozulun altına birer fincan yerleştirin.
 34 Termostat lambası sönene dek bekleyin.
 35 Buhar kumandasını ☕ simgesine ayarlayın.
 36 Pompanın çalışma sesini duyacaksınız, ardından kahve nozullardan akmaya başlayacaktır.
 37 Fincan(lar)daki seviyeyi izleyin.
 38 Buhar kumandasını ✕ simgesine ayarlayın.
 39 Bu, pompayı durduracaktır.
 * Filtrenin içinde kalan sıvının da akması gerekeceğinden , fincanlar istediğiniz seviyede dolmadan hemen önce (her fincan için 25-30ml) pompayı durdurun.
 40 Cappuccino yapacaksınız, CAPPUCCINO seçeneğine geçin.

👁️ DİĞER

- 41 Filtre yuvasının sapını, cihazın sol ön köşesine gelene dek sola kaydırın, sonra filtre yuvasını demleme başlığından aşağı doğru indirin.
 42 Filtreyi boşaltın.
 43 Soğuyana dek bekleyin, sonra filtreyi, filtre yuvasından kaldırarak çıkarın.
 44 Temiz suyla temizleyin.
 45 Hazneyi kontrol edin ve gereken şekilde tam doldurun.
 46 Madde 6'e geçin.



👁️ BİTTİ Mİ?

- 47 Düğmeyi ○ konumuna getirin.
 48 Cihazın fişini prizden çekin.



CAPPUCINO

- 49 Cappuccino, üzerinde süt katmanı bulunan espresso kahvedir.
- 50 İçinde soğuk süt bulunan bir kupaya ve damlaları toplamak için bir fincana ihtiyacınız olacaktır.
- 51 Süte yer bırakmak için, kupayı üçte ikisinden fazla doldurmayın.
- 52 Sütün, kupanın dibine değmemesi gereken köpürtücünün ucunu kapatmaya yetecek kadar derin olması gerektiğinden, ideal olarak kupa uzun ve dar olmalıdır.
- 53 Yarım yağlı sütlerin, tam yağlı sütlerden daha iyi sonuçlar verdiğini gözlemledik. Sizin için hangi türün en iyi sonucu sağlayacağını, deneme yaparak bulmanız gerekecektir.
- 54 Bir defada çok fazla köpük yapmaya çalışmayın. Gereğinden fazla buhar sütü etkisiz kılacağından, sadece sıcak bir su-süt karışımı elde etmenize neden olacaktır.
-

KÖPÜK YAPMA

- 55 Köpük yapma işlemini, kahvenizi yaptıktan hemen sonra, cihaz daha sıcakken gerçekleştirin.
- 56 Köpürtücüyü, damlama tepsisinden uzak olacak şekilde döndürün.
- 57 İçinde süt bulunan kupayı, köpürtücüye yaklaştırın ve köpürtücünün ucu, sütün yüzeyinin hemen altında olacak şekilde tutun.
- 58 Köpürtücünün kumandasını  işaretine getirin.
- 59 Buhar kumandasını  simgesine ayarlayın.
- 60 Köpürtücünden buhar çıkmaya başlayacaktır.
- 61 Köpürtücünün ucunu sütün yüzeyinin hemen altında tutarak, sürahiyi hafifçe yukarı - aşağı hareket ettirin.
- 62 Köpürtücünün ucunu süttten çıkarmayın, etrafa süt sıçratabilir.
- 63 İsteddiğiniz miktarda köpüğe sahip olana dek, işleme devam edin.
- 64 Buhar kumandasını  simgesine ayarlayın.
- 65 Köpürtücüyü, damlama tepsisinin üzerinden arkaya doğru çevirin.
- 66 Köpüğü, espresso fincan(lar)ının üzerine kaşıkla yerleştirin.
-



KÖPÜRTÜCÜYÜ TEMİZLEME

- 67 Süt kalıntılarının tıkanma yapmasını önlemek için, köpürtücüyü ve buhar borusunu kullandıktan hemen sonra temizleyin.
- 68 Köpürtücünün altına, ucu fincanın içine iyice girecek şekilde bir fincan koyun.
- 69 Buhar kumandasını  simgesine ayarlayın.
- 70 Köpürtücünün içindeki tüm sütü gidermek için, biraz buharın çıkmasına izin verin.
- 71 Buhar kumandasını  simgesine ayarlayın.
-

SÜTÜ ISITMA

- 72 Köpük yapma prosedürünü izleyin, ancak köpürtücüyü sütün içine tamamen daldırın. Sütü dikkatle izleyin. Gereğinden fazla buhar kullanırsanız, sulu bir süt elde edersiniz.
-

SICAK SU

- 73 Çay veya başka herhangi bir içecek için sıcak su elde etmek üzere köpük yapma prosedürünü izleyin, ancak:
- 74 Parmaklarınızı ısıdan korumak için buhar borusunu bir bezle tutun ve köpürtücüyü tamamen kenara çekin.
- 75 Köpürtücünün kumandasını  işaretine getirin.
- 76 Buhar kumandasını  işaretine getirdiğinizde, buhar borusundan sıcak su gelmeye başlayacaktır.
-

TEMİZLİK VE BAKIM

77 Cihazın fişini prizden çekin.

78 Filtre yuvasının sapını, cihazın sol ön köşesine gelene dek sola kaydırın, sonra filtre yuvasını demleme başlığından aşağı doğru indirin.

79 Filtreyi boşaltın.

80 Soğuyana dek bekleyin, sonra filtreyi, filtre yuvasından kaldırarak çıkarın.

81 Damlama tepsisinin kapağını kaldırarak çıkarın.

82 Damlama tepsisini kaydırarak dışarı çıkarın.

83 Bir parmağınızı siperin arkasındaki deliğe yerleştirin ve serbest bırakmak için kendinize ve yukarı doğru yavaşça çekin.

84 Parmaklarınızı ısıdan korumak için buhar borusunu bir bezle tutun ve köpürtücüyü tamamen kenara çekin.

85 Cihazın dış yüzeylerini nemli bir bezle silerek temizleyin.

86 Çıkarılabilir parçaları ılık sabunlu suda yıkayın, iyice durulayın, süzdürün ve hava akımıyla kurutun.

87 Siperin arkasını yerine doğru indirin, sonra ön kısmı indirin.

88 Damlama tepsisini cihazın alt kısmına kaydırarak sokun.

89 Damlama tepsisinin kapağını tekrar yerine takın.

90 Köpürtücüyü, köpürtücünün ortası, buhar borusunun ucundaki somunun tepesiyle tamamen aynı seviyede olana dek, buhar borusunun üzerine doğru itin.

91 Cihazın hiçbir parçasını bulaşık makinesinde yıkamayın.

KİREÇ GİDERME

92 Düzenli olarak kireç giderme işlemi uygulayın. Plastik gövdeli ürünlerde kullanıma uygun, tescilli bir kireç giderici ürün kullanın. Üreticinin ürünle birlikte verdiği talimatları uygulayın.

* Garanti kapsamında kireç nedeniyle arızalı olarak gelen ürünlerin onarımları ücrete tabi olacaktır.

ÇEVRE KORUMA

Elektrikli ve elektronik cihazlardaki tehlikeli maddelerin neden olduğu çevre ve sağlık sorunlarını önlemek amacıyla bu simge ile işaretlenen cihazlar, genel atık konteynerlerine değil, geri dönüşüm konteynerlerine bırakılmalıdır.



Bakanlıkça tespit ve ilan edilen kullanım ömrü 7 yıldır

Taşıma ve nakliye sırasında dikkat edilecek hususlar :

Ürünü düşürmeyiniz

Darbelere maruz kalmamasını sağlayınız

Cihazı nakliye sırasında orijinal ambalajında taşıyınız.

Citiți instrucțiunile, păstrați-le într-un loc sigur; dacă dați aparatul altcuiva, nu uitați să dați și instrucțiunile. Îndepărtați toate ambalajele înainte de folosire.

PREVEDERI IMPORTANTE DE SIGURANȚĂ

Respectați măsurile de siguranță de bază, inclusiv:

- 1 Acest aparat trebuie folosit doar de către, ori sub supravegherea unui adult responsabil. Nu folosiți lângă și nu depozitați aparatul la îndemâna copiilor.
- 2 Atenție – acest aparat folosește abur sub presiune.
- 3 Nu puneți aparatul în lichid, nu îl folosiți în baie, lângă apă sau afară.
- 4 Așezați aparatul pe o suprafață stabilă, nivelată, termorezistentă.
- 5 Feriți vasul și cablul de marginile blaturilor lucru și nu le lăsați la îndemâna copiilor.
- 6 Nu lăsați aparatul nesupravegheat atunci când este în funcțiune.
- 7 Când nu utilizați aparatul, înainte de a-l muta și înainte de a-l curăța, scoateți-l din priză.
- 8 Nu folosiți alte accesorii sau atașamente decât cele furnizate de noi.
- 9 Nu folosiți aparatul în niciun alt scop decât cel descris în aceste instrucțiuni.
- 10 Este interzisă operarea acestui aparat prin utilizarea unui temporizator extern ori a unui sistem telecomandat.
- 11 Nu operați aparatul dacă este stricat sau nu funcționează corect.
- 12 În cazul în care cablul este deteriorat, trebuie înlocuit de către fabricant, agentul de service sau orice altă persoană calificată, pentru a evita accidentele.



exclusiv pentru uz casnic

ÎNCĂLZIREA APEI

- 1 Ridicați capacul și rotiți-l înapoi, pentru a expune rezervorul.
- 2 Umpleți rezervorul cu apă.
- 3 Alternativ, puteți scoate rezervorul, îl puteți umple, iar apoi remonta la aparat.
- 4 Reașezați rezervorul în aparat.
- 5 Glisați-l în jos, în spate.

PREPARARE

- 6 Pentru o ceașcă de espresso, folosiți filtrul mic, pentru două cești, folosiți filtrul mare.
- 7 Așezați ceașca/ceștile pe plită.
- 8 Introduceți filtrul în suportul pentru filtru și împingeți-l în jos, pentru a-l fixa.
- 9 Aliniați suportul filtrului la colțul din față stânga al aparatului.
- 10 Clemele din partea superioară a suportului filtrului trebuie să se fixeze pe clemele din jurul capului de preparare.
- 11 Mutați mânerul înspre dreapta până la maxim, pentru a fixa suportul filtrului.
- 12 Puneți un recipient mare sub duzele de pe suportul filtrului.
- 13 Băgați întrerupătorul în priză.
- 14 Comutați întrerupătorul la |.
- 15 Becul de alimentare va lumina atâta timp cât aparatul este conectat la sursa de curent.
- 16 Termostatul se va aprinde, apoi ciclul se va activa sau dezactiva pe măsură ce termostatul își menține temperatura.
- 17 Așteptați ca becul termostatului să se stingă.
- 18 Setări vaporii la ☁.
- 19 Lăsați câteva cești de apă să se scurgă în recipient.
- 20 Setări vaporii la ✕.
- 21 Acum totul este cald și gata de utilizare.

PREPARAREA CAFELEI

- 22 Mișcați mânerul suportului filtrului înspre stânga, până când ajunge în colțul frontal din stânga, apoi coborâți suportul filtrului de pe capul de preparare.

schite	9 filtru mic	18 pompă abur
1 capac rezervor	10 filtru mare	19 vaporizator
2 rezervor	11 cleme	20 bec termostat
3 plită pentru încălzirea ceștii	12 suport filtru	21 control vaporizator
4 cap de preparare	13 mâner	22 bec alimentare
5 măsură	14 duze	23 întrerupător
6 volan	15 capac	○ oprit
7 capsulă	16 protecție	pornit
8 pilon	17 tavă pentru stropi	24 control aburi

23 Ștergeți filtrul și suportul filtrului cu un șervețel de bucătărie.

24 Umpleți filtrul cu cafea, până la semn.

25 Presați cafeaua cu un pilon.

26 Trebuie să fie bine presată, însă nu compactată.

27 Îndepărtați boabele de cafea de pe margine; în caz contrar, nu va sta bine în capul de preparare.

CAPSULE

28 Dacă doriți să folosiți o capsulă, puneți-o în filtrul mic. Majoritatea capsulelor se potrivesc.

29 Verificați ca volanul din jurul marginii capsulei să fie complet în interiorul filtrului.

ÎNCĂRCARE

30 Aliniați suportul filtrului la colțul din față stânga al aparatului.

31 Clemele din partea superioară a suportului filtrului trebuie să se fixeze pe clemele din jurul capului de preparare.

32 Mutați mânerul înspre dreapta până la maxim, pentru a fixa suportul filtrului.

PREPARAREA ESPRESSO

33 Așezați o cană sub ambele duze de pe suportul filtrului sau, pentru două cești, așezați câte o ceașcă sub fiecare duză.

34 Așteptați ca becul termostatului să se stingă.

35 Setează vaporii la ☺.

36 Veți auzi pompa funcționând, iar cafeaua va ieși din duze.

37 Observați nivelul cafelei din cană(căni).

38 Setează vaporii la ✕.

39 Veți știi când să opriți pompa.

✳️ Opriți pompa imediat înainte ce cănilile sunt pline la nivelul dorit (25-30 ml per porție), deoarece lichidul din filtru va curge în continuare.

40 Dacă preparați cappuccino, mergeți la CAPPUCCINO.

DORIȚI MAI MULT?

41 Mișcați mânerul suportului filtrului înspre stânga, până când ajunge în colțul frontal din stânga, apoi coborâți suportul filtrului de pe capul de preparare.

42 Goliți filtrul.

43 Așteptați să se răcească, apoi scoateți filtrul din suportul pentru filtru.

44 Curățați cu apă curată.

45 Verificați rezervorul, apoi completați cu apă cât trebuie.

46 Săriți la punctul 6.

GATA?

47 Comutați întrerupătorul la ○.

48 Scoateți aparatul din priză.

CAPPUCINO

- 49 Cappuccino este un espresso cu spumă de lapte deasupra.
- 50 Veți avea nevoie de o cană cu lapte rece și o ceașcă pentru colectarea stropilor.
- 51 Pentru a lăsa spațiu pentru spumă, nu umpleți cana mai mult de două treimi.
- 52 Ideal, cana trebuie să fie înaltă și îngustă, deoarece laptele trebuie să fie suficient de adâncă pentru a acoperi cu capătul vaporizatorului fără a ajunge pe fundul cunii.
- 53 Am descoperit că laptele semi-degresat oferă rezultate mai bune decât laptele integral. Va trebui să experimentați pentru a descoperi ce tip vi se potrivește cel mai bine.
- 54 Nu încercați să faceți prea multă spumă odată. Prea mult abur va dizolva laptele, lăsându-vă un lapte fierbinte, apos.

SPUMA

- 55 Creați spuma imediat ce e gata cafeaua, în timp ce aparatul este încă fierbinte.
- 56 Rotiți vaporizatorul, pentru a-l scoate de pe tava pentru stropi.
- 57 Puneți cana cu lapte sub vaporizator și țineți-o în așa fel încât capătul vaporizatorului să fie exact sub suprafața laptelui.
- 58 Comutați butonul vaporizatorului pe ☰.
- 59 Setări vaporii la ☰☹.
- 60 Din vaporizator va ieși abur.
- 61 Mișcați vasul ușor în sus și în jos, ținând capătul vaporizatorului exact sub suprafața laptelui.
- 62 Nu scoateți capătul vaporizatorului din lapte; riscați să stropiți.
- 63 Continuați până când veți avea suficientă spumă.
- 64 Setări vaporii la ✕.
- 65 Rotiți vaporizatorul pentru a-l readuce deasupra tăvii pentru stropi.
- 66 Turnați spumă deasupra ceștii(ceștilor) de espresso.

CURĂȚAREA VAPORIZATORULUI

- 67 Curățați vaporizatorul și pompa de abur imediat după folosire, pentru a preveni blocarea acestora de către resturile de lapte.
- 68 Țineți ceașca sub vaporizator, astfel încât capătul vaporizatorului să fie introdus bine în ceașcă.
- 69 Setări vaporii la ☰☹.
- 70 Lăsați să intre puțin abur, pentru a îndepărta orice rest de lapte din interiorul vaporizatorului.
- 71 Setări vaporii la ✕.

ÎNCĂLZIREA LAPTELUI

- 72 Urmați procedura pentru prepararea spumei, însă scufundați complet vaporizatorul în lapte. Observați cu atenție. Dacă veți utiliza prea mult abur, veți obține lapte apos.

APĂ FIERBINTE

- 73 Pentru a obține apă fierbinte pentru ceai sau orice altă băutură, urmați procedura pentru prepararea spumei, însă:
- 74 Țineți tubul pentru aburi cu un prosop, pentru a vă proteja degetele de căldură, și trageți vaporizatorul spre capăt.
- 75 Comutați butonul vaporizatorului pe ☹.
- 76 Comutând butonul pentru aburi pe ☰☹, din tub va ieși apă fierbinte.

ÎNGRIJIRE ȘI ÎNTREȚINERE

- 77 Scoateți aparatul din priză.
- 78 Mișcați mânerul suportului filtrului înspre stânga, până când ajunge în colțul frontal din stânga, apoi coborâți suportul filtrului de pe capul de preparare.
- 79 Goliți filtrul.

- 80 Așteptați să se răcească, apoi scoateți filtrul din suportul pentru filtru.
- 81 Ridicați capacul de pe tava pentru stropi.
- 82 Scoateți prin glisare tava pentru stropi.
- 83 Introduceți un deget în orificiul din spatele protecției și trageți ușor înspre dvs. și în sus, pentru a o elibera.
- 84 Țineți tubul pentru aburi cu un prosop, pentru a vă proteja degetele de căldură, și trageți vaporizatorul spre capăt.
- 85 Curățați suprafețele exterioare ale aparatului cu o cârpă umedă.
- 86 Spălați părțile mobile cu apă caldă cu detergent, clătiți bine, scurgeți și lăsați la uscat.
- 87 Coborâți partea inferioară a protecției pentru a o fixa, apoi coborâți partea frontală.
- 88 Coborâți prin glisare tava pentru stropi pe fundul aparatului.
- 89 Reașezați capacul tăvii pentru stropi.
- 90 Împingeți vaporizatorul pe țeava pentru aburi până când centrul vaporizatorului este la același nivel cu partea dus a piuliței de la capătul țevii pentru aburi.
- 91 Nu spălați nicio componentă a aparatului la mașina de spălat vase.

DETARTRARE

- 92 Detartrați regulat. Folosiți o marcă corespunzătoare de detartrant, potrivită pentru produsele din plastic. Urmați instrucțiunile detartrantului.
- ✳ Produsele aflate în garanție, returnate din cauza defecțiunilor provocate de particule de calcar, vor fi reparate aplicându-se un preț de reparare.

PROTEJAREA MEDIULUI

Pentru a evita probleme de mediu și sănătate cauzate substanțele periculoase din aparatele electrice și electronice, aparatele marcate cu acest simbol nu trebuie aruncate direct la gunoi, ci trebuie recuperate, refolosite sau reciclate.



Прочетете инструкциите, запазете ги и ги предавайте, ако предавате и уреда.
Отстранете всички опаковки преди употреба.

ВАЖНИ ПРЕДПАЗНИ МЕРКИ

Следвайте основните мерки за безопасност, включително:

- 1 Уредът трябва да се използва само от или под надзора на отговорно пълнолетно лице. Използвайте и съхранявайте уреда далеч от достъп на деца.
- 2 Внимание – уредът работи с пара под налягане.
- 3 Не поставяйте уреда в течност, не го използвайте в баня, в близост до вода или на открито.
- 4 Поставете уреда на твърда, равна, топлоустойчива повърхност.
- 5 Дръжте уредът и кабела на разстояние от кухненския плот и далеч от достъп на деца.
- 6 Не оставяйте уреда без наблюдение, докато е включен в контакта.
- 7 Изключете уреда от контакта, когато не го използвате, преди да го преместите, както и преди почистване.
- 8 Не използвайте аксесоари или приставки, различни от тези, предоставени от нас.
- 9 Не използвайте уреда за други цели, освен тези, описани в настоящите инструкции.
- 10 Този уред не трябва да се използва с външен таймер или със система за дистанционно управление.
- 11 Не използвайте уреда, ако е повреден или не работи изрядно.
- 12 Ако кабелът е повреден, той трябва да се подмени от производителя, негов представител за сервизно обслужване или друго квалифицирано за тази цел лице, за да се избегне всякакъв риск.



само за домашна употреба

ПЪЛНЕНЕ НА ВОДА

- 1 Повдигнете капака и го завъртете, за да отворите резервоара.
- 2 Напълнете резервоара с вода.
- 3 Също така, можете да извадите резервоара от уреда, да го напълните в кухнята и да го върнете обратно в уреда.
- 4 Отново поставете резервоара в уреда.
- 5 Плъзнете го надолу по задната част.

ПОДГОТОВКА

- 6 За една чаша еспресо, използвайте малкия филтър, за две чаши, използвайте големия филтър.
- 7 Сложете чашата/чашките в съда за затопляне на чаши.
- 8 Поставете филтъра в поставката за филтър и притиснете надолу, за да го заключите на място.
- 9 Подравнете поставката на дръжката с предния ляв ъгъл на уреда.
- 10 Скобите на горната част на поставката за филтър трябва да паснат със скобите около главата за разбъркване.
- 11 Завъртете дръжката надясно докрай, за да заключите поставката за филтър на място.
- 12 Сложете голям съд под крайниците върху поставката за филтър.
- 13 Включете щепсела в захранващия контакт.
- 14 Преместете ключа в позиция |.
- 15 Лампичката за захранването ще свети, докато уредът е включен към захранването.
- 16 Лампичката на термостата ще светне, след това ще светва и изгасва, докато термостатът поддържа температурата.
- 17 Изчакайте, докато лампичката за термостата изгасне.
- 18 Настройте контрола на парата на .

Илюстрации

1 капак на резервоар	10 голям филтър	20 лампичка за термостата
2 резервоар	11 скоби	21 контрол на уреда за разбиване
3 съд за затопляне на чаши	12 поставка за филтър	22 лампичка за хранване
4 глава за разбъркване	13 дръжка	23 ключ
5 лъжичка	14 накрайници	○ изкл.
6 кант	15 капак	вкл.
7 цедка	16 предпазител	24 контрол на парата
8 тапа	17 тавичка за оттичане	
9 малък филтър	18 тръба за пара	
	19 уред за разбиване	

19 Изсипете няколко чаши вода и ги оставете да изтекат в съда.

20 Настройте контрола на парата на .

21 Сега уредът е топъл и готов за употреба.

👁 ПЪЛНЕНЕ НА КАФЕ

22 Завъртете дръжката на поставката за филтър наляво, докато достигне до левия ъгъл на уреда, след това наклонете поставката за филтър от главата за разбъркване.

23 Избършете филтъра и поставката за филтър с кухненска хартия.

24 Сипете кафе до ръба на филтъра.

25 Затворете кафето с тапа.

26 Кафето трябва да е плътно затворено, но не херметизирано.

27 Почистете зърната кафе от ръба, в противен случай няма да можете да наместите правилно главата за разбъркване.

👁 ЦЕДКИ

28 Ако искате да използвате цедки, сложете ги в малкия филтър. Повечето цедки са подходящи.

29 Проверете дали канта около ръба на цедката е изцяло във филтъра.

👁 ЗАРЕЖДАНЕ

30 Подравнете поставката на дръжката с предния ляв ъгъл на уреда.

31 Скобите на горната част на поставката за филтър трябва да паснат със скобите около главата за разбъркване.

32 Завъртете дръжката надясно докрай, за да заключите поставката за филтър на място.

👁 КАК ДА СИ НАПРАВИМ ЕСПРЕСО

33 Сложете чаша под накрайника на поставката за филтър или, ако искате две чаши, сложете по една чаша под всеки накрайник.

34 Изчакайте, докато лампичката за термостата изгасне.

35 Настройте контрола на парата на .

36 Ще чуете как помпата се задейства и през накрайника ще излезе кафе.

37 Наблюдавайте нивото на чашата (чашите).

38 Настройте контрола на парата на .

39 Това ще спре помпата.

★ Спрете помпата преди чашите да се напълнят с желаното количество (25-30 мл на изпомпване), тъй като течността във филтъра също ще потече.

40 Ако желаете капучино, вижте опция КАПУЧИНО.

👁 ОЩЕ?

41 Завъртете дръжката на поставката за филтър наляво, докато достигне до левия ъгъл на уреда, след това наклонете поставката за филтър от главата за разбъркване.

42 Изпразнете филтъра.

- 43 Изчакайте да се охлади и след това извадете филтъра от поставката.
44 Почистете с ъс свежа, чиста вода.
45 Проверете резервоара и задължително го затворете.
46 Преминете към точка б.

ГОТОВО?

- 47 Преместете ключа в позиция ○.
48 Изключете уреда от захранването.

КАПУЧИНО

- 49 Капучиното е еспreso с разбито мляко отгоре.
50 Ще Ви трябва чаша със студено мляко и чаша, в която да се стича.
51 За да оставите място за пяната, не пълнете чашата повече от две трети.
52 В най-добрия случай, чашата трябва да е висока и тясна, тъй като количеството мляко трябва да е достатъчно, за да покрие края на уреда за пяна без той да достига дъното на чашата.
53 Установили сме, че обезмасленото мляко дава по-добри резултати от пълномасленото. Ще трябва да откриете варианта, който е най-подходящ за Вас.
54 Не се опитвайте да правите прекалено много пяна наведнъж. Прекалото колочество пара няма да позволи разбиване на млякото и резултатът ще е горещо, воднисто мляко.

РАЗБИВАНЕ

- 55 Разбийте млякото веднага след като направите кафе, докато уредът все още е горещ.
56 Завъртете уреда за разбиване, така че да излезе от тавичката за оттичане.
57 Поставете чашата с млякото до уреда за разбиване и я дръжте така, че краят му да е потопен в млякото.
58 Завъртете контрола на уреда за разбиване до ☰.
59 Настройте контрола на парата на ☱☲.
60 От уреда за разбиване ще излезе пара.
61 Движете каната леко нагоре-надолу, като дръжте края на уреда за разбиване потопен в млякото.
62 Не изваждайте края на уреда за разбиване от млякото, защото ще започне да пръска.
63 Продължете, докато се образува желаното количество пяна.
64 Настройте контрола на парата на ✕.
65 Завъртете уреда за разбиване обратно над тавата за оттичане
66 Оберете горния слой пяна от еспресото.



ПОЧИСТВАНЕ НА УРЕДА ЗА РАЗБИВАНЕ

- 67 Почистете уреда за разбиване и тръбата за пяна веднага след употреба, за да не ги запушат следите от мляко.
68 Поставете чашата под уреда за разбиване, така че краят му да е в чашата.
69 Настройте контрола на парата на ☱☲.
70 Пуснете малко пара, за да премахнете следите от мляко вътре в уреда за разбиване.
71 Настройте контрола на парата на ✕.

ЗАТОПЛЯНЕ НА МЛЯКО

- 72 Следвайте процедурата за образуване на пяна, но напълно потопете уреда за образуване на пяна в млякото. Внимателно наблюдавайте млякото. Ако използвате прекалено много пара, млякото ще стане воднисто.

ГОРЕЩА ВОДА

- 73 За да загреете вода или друга напитка, следвайте процедурата за образуване на пяна, но:
- 74 Дръжте тръбата за образуване на пяна с кърпа, за да предпазвате пръстите с и от горещината и издърпайте уреда за разбиване от края.
- 75 Завъртете контрола на уреда за разбиване до .
- 76 Когато завъртите контрола на пяната до  от тръбата за пара ще потече гореща вода.

ГРИЖИ И ПОДДРЪЖКА

- 77 Изключете уреда от захранването.
- 78 Завъртете дръжката на поставката за филтър наляво, докато достигне до левия ъгъл на уреда, след това наклонете поставката за филтър от главата за разбъркване.
- 79 Изпразнете филтъра.
- 80 Изчакайте да се охлади и след това извадете филтъра от поставката.
- 81 Повдигнете капака на тавата за оттичане.
- 82 Издърпайте тавата за оттичане
- 83 Поставете пръстта си в дупката в задната част на предпазителя и внимателно го издърпайте към Вас, за да го извадите.
- 84 Дръжте тръбата за образуване на пяна с кърпа, за да предпазвате пръстите с и от горещината и издърпайте уреда за разбиване от края.
- 85 Почистете външните повърхности на уреда с влажна кърпа.
- 86 Мийте свалящите се части с топла сапунена вода, изплаквайте ги добре, отцеждайте и ги оставете да изсъхнат.
- 87 Наклонете задната част на предпазителя към позицията му, а след това и предната.
- 88 Приплъзнете подноса за оттичане към дъното на уреда.
- 89 Заменете капака на тавата за оттичане
- 90 Придърпайте уреда за разбиване към тръбата за пара докато средата му е на едно ниво с горната част на резбата в долния край на тръбата за пара.
- 91 Не поставяйте която и да е част от уреда в миялна машина.

ПОЧИСТВАНЕ НА КОТЛЕНИЯ КАМЪК

- 92 Редовно почиствайте котления камък. Използвайте търговска марка препарат за отстраняване на котлен камък, подходящ за употреба при продукти с пластмасови части. Следвайте инструкциите, предоставени с препарата.
-  Продукти под гаранция, върнати с повреди в резултат от натрупване на котлен камък, подлежат на такса за ремонт.

ОПАЗВАНЕ НА ОКОЛНАТА СРЕДА

За да се избегнат екологични и здравни проблеми поради наличие на опасни субстанции в електрическите и електронни стоки, уредите, обозначени с този символ, не трябва да се изхвърлят заедно с несортирани общински отпадъци, а следва да се върнат обратно, да се използват отново или рециклират.





✳ اصلاح المنتجات خلال مدة الضمانة والتي تعاني من عطل بسبب عدم إزالة طبقة الأوساخ بانتظام، يدفع عنها مبلغ مادي.

رموز للتدوير / إعادة الاستخدام



من أجل تفادي مشاكل بيئية وخاصة بالصحة بالنظر للمواد المضرّة للأجهزة الإلكترونية والكهربائية، فلن الأجهزة التي تحمل هذا الرمز يجب ايداعها فقط في مستودعات التدوير وإعادة الاستخدام.



نظف جهاز الكساء بالزبد

- 67 نظف جهاز الكساء بالزبد وأنبوب البخار بعد الاستعمال مباشرة لمنع رواسب الحليب من سدهم.
- 68 أمسك كوبا تحت جهاز الكساء بالزبد بحيث يكون طرف جهاز الكساء بالزبد في الكوب.
- 69 قم بضبط التحكم في البخار على .
- 70 اسمح بخروج قليلا من البخار لإخراج أي حليب من داخل جهاز الكساء بالزبد.
- 71 قم بضبط التحكم في البخار على .

تدفئة الحليب

- 72 اتبع إجراء عمل الزبد، ولكن اغمر جهاز الكساء بالزبد بالكامل في الحليب. لاحظ الحليب بعناية إذا كنت تستخدم كثيرا من البخار وستحصل على حليب مائي.

الماء الساخن

- 73 لتوليد ماء ساخن للشاي أو لأي مشروب آخر، اتبع إجراء عمل الزبد ولكن:
- 74 أمسك أنبوب البخار بقطعة قماش لحماية أصابعك من الحرارة واسحب جهاز الكساء بالزبد من الطرف.
- 75 حرك أداة التحكم في جهاز الكساء بالزبد إلى .
- 76 عند تحريك أداة التحكم في البخار إلى ، سوف يخرج ماء ساخن من أنبوب البخار.

محاذاة وصيانة

- 77 أفضل الجهاز عن التيار الكهربائي واتركه يبرد.
- 78 حرك مقبض حامل الفلتر إلى اليسار إلى أن يصل إلى الزاوية الأمامية اليسرى للجهاز ثم قم بتنزيل حامل الفلتر من رأس التخمير.
- 79 أفرغ الفلتر.
- 80 انتظر إلى أن يبرد ثم أخرج الفلتر من حامل الفلتر.
- 81 ارفع الغطاء من صينية التنقيط.
- 82 حرك صينية التنقيط للخارج
- 83 ضع إصبعاً في الثقب الموجود خلف الواقى واسحبه برفق نحوك ولأعلى لإطلاقه.
- 84 أمسك أنبوب البخار بقطعة قماش لحماية أصابعك من الحرارة واسحب جهاز الكساء بالزبد من الطرف.
- 85 نظّف الجزء الخارجي من الجهاز بقطعة قماش رطبة.
- 86 اغسل الأجزاء القابلة للنقل في ماء صابوني دافئ واشطف وجفف.
- 87 قم بتنزيل الجزء الخلفي من الواقى في مكانه ثم تنزيل الجزء الأمامي.
- 88 حرك صينية التنقيط في الجزء السفلي للجهاز.
- 89 استبدل غطاء صينية التنقيط.
- 90 ادفع جهاز الكساء بالزبد إلى أنبوب البخار إلى أن يصبح منتصف جهاز الكساء بالزبد في مستوى الجزء العلوي من الصامولة الموجودة في طرف أنبوب البخار.
- 91 لا تضع أي جزء من الجهاز في غسالة صحون.

إزالة الأوساخ العالقة بانتظام

- 92 قم بإزالة الرواسب بانتظام (على الأقل شهريا).
- 93 استخدم مادة مناسبة للبلاستيك لازالة طبقة الأوساخ (معظم المنتجات بها أجزاء بلاستيكية). اتبع تعليمات التنظيف.

أكثر من ذلك؟

- 41 حرك مقبض حامل الفلتر إلى اليسار إلى أن يصل إلى الزاوية الأمامية اليسرى للجهاز ثم قم بتنزيل حامل الفلتر من رأس التخمير.
- 42 أفرغ الفلتر.
- 43 انتظر إلى أن يبرد ثم أخرج الفلتر من حامل الفلتر.
- 44 نظفه بماء نقي نظيف.
- 45 افحص الخزان وقم بملئه عند الضرورة.
- 46 انتقل إلى النقطة 6.

هل انتهيت؟



- 47 ضع مفتاح التشغيل بوضعية ○.
- 48 افصل الجهاز.

الكابتشينو

- 49 الكابتشينو هي قهوة إسبرسو بحليب مزبد.
- 50 ستحصل على قذح يحتوي على حليب بارد وكوب لجمع القطرات.
- 51 للسماح بمكان للزبد، لا تملأ الكوب أكثر من ثلثيه بالكامل.
- 52 من الناحية المثالية، ينبغي أن يكون القذح طويلاً وضيقاً، كما يجب أن يكون الحليب عميقاً بما يكفي لتغطية طرف جهاز الكساء بالزبد دون أن يصل إلى أسفل القذح.
- 53 لقد وجدنا أن الحليب نصف الدسم يعطي نتائج أفضل من الحليب كامل الدسم. وستحتاج إلى التجربة للبحث عن أفضل نوع بالنسبة لك في منطقتك.
- 54 لا تحاول أن تجعل الزبد كثيراً للغاية في وقت واحد. وسوف يسطح أيضاً البخار الكثير للغاية الحليب ولا يترك لك شيئاً سوى حليب مائي ساخن.

الكساء بالزبد

- 55 قم فوراً بالكساء بالزبد بمجرد عمل القهوة والجهاز لا يزال ساخناً.
- 56 أدر جهاز الكساء بالزبد بحيث يكون خالياً من صينية التنقيط.
- 57 اجعل القذح الذي يحتوي على الحليب حتى جهاز الكساء بالزبد وثبته بحيث يكون طرف جهاز الكساء بالزبد فقط تحت سطح الحليب.
- 58 حرك أداة التحكم في جهاز الكساء بالزبد إلى ☹.
- 59 قم بضبط التحكم في البخار على ☹.
- 60 سوف يخرج بخاراً من جهاز الكساء بالزبد.
- 61 حرك الإبريق لأعلى ولأسفل قليلاً مع الحفاظ على طرف جهاز الكساء بالزبد تحت سطح الحليب.
- 62 لا ترفع طرف جهاز الكساء بالزبد من الحليب وإلا فسوف يرش.
- 63 استمر إلى أن يكون لديك زبداً بقدر ما تحتاج.
- 64 قم بضبط التحكم في البخار على ✕.
- 65 أدر جهاز الكساء بالزبد مرة أخرى فوق صينية التنقيط.
- 66 اغرف الزبد بملعقة من فوق أكواب الإسبرسو.

- 10 يجب تعشيق العروات الموجودة فوق حامل الفلتر في العروات الموجودة حول رأس التخمير.
- 11 حرك المقبض إلى اليمين بقدر الإمكان لقفل حامل الفلتر في مكانه.
- 12 ضع وعاءً كبيراً تحت الفوهات الموجودة في حامل الفلتر.
- 13 أوصل قابس الجهاز بالتيار الكهربائي.
- 14 ضع مفتاح التشغيل بوضعية |
- 15 سوف تضئ لمبة الطاقة طالما أن الجهاز موصل بمصدر الكهرباء.
- 16 تضئ الملمبة الترموستات ، ثم تضئ وتنطفئ مع تحك الترموستات في درجة
- 17 انتظر إلى أن تنطفئ لمبة الترموستات.
- 18 قم بضبط التحكم في البخار على .
- 19 دع كوبين من الماء بصرفان في الوعاء.
- 20 قم بضبط التحكم في البخار على .
- 21 كل شيء الآن دافئ وجاهز للاستخدام.

الملء بالقهوة

- 22 حرك مقبض حامل الفلتر إلى اليسار إلى أن يصل إلى الزاوية الأمامية اليسرى للجهاز ثم قم بتنزيل حامل الفلتر من رأس التخمير.
- 23 امسح الفلتر وحامل الفلتر بقطعة ورق مطبخ.
- 24 املاً الفلتر إلى حافته بالقهوة.
- 25 قم بدك القهوة إلى أسفل بالمدك.
- 26 يجب أن تكون مدكوكة بشدة ولكن ليست مضغوطة.
- 27 امسح أي ثقل قهوة من الحافة وإلا فلن توضع بشكل صحيح في رأس التخمير.



الأغلفة

- 28 إذا كنت ترغب في استخدام غلاف، ضعه في الفلتر الصغير. وسوف تكون معظم الأغلفة مناسبة.
- 29 تأكد من أن الهدب الموجود حول حافة الغلاف داخل الفلتر بالكامل.

التحميل

- 30 قم بمحاذاة مقبض حامل الفلتر مع الزاوية الأمامية للجهاز.
- 31 يجب تعشيق العروات الموجودة فوق حامل الفلتر في العروات الموجودة حول رأس التخمير.
- 32 حرك المقبض إلى اليمين بقدر الإمكان لقفل حامل الفلتر في مكانه.

صنع قهوة الإسبريسو

- 33 ضع كوباً واحداً تحت الفوهتين الموجودتين في حامل الفلتر، ولعمل كوبين، ضع كوباً واحداً تحت كل فوهة.
 - 34 انتظر إلى أن تنطفئ لمبة الترموستات.
 - 35 قم بضبط التحكم في البخار على .
 - 36 ستسمع صوت تشغيل المضخة وستخرج القهوة من الفتحات.
 - 37 لاحظ المستوى في الأكواب.
 - 38 قم بضبط التحكم في البخار على .
 - 39 سوف يوقف ذلك المضخة.
- ✳ أوقف المضخة قبل ملء الأكواب إلى المستوى الذي تريده (25 - 30 مللي لتر لكل دفعة) وسوف يظل السائل

المحبوس في الفلتر يخرج

- 40 إذا كنت تقوم بعمل كابتشينو، انتقل إلى " الكابتشينو ".

الرسومات		
1 غطاء الخزان	9 الفلتر الصغير	18 أنبوب البخار
2 الخزان	10 الفلتر الكبير	19 جهاز الكساء بالزبد
3 جهاز تدفئة الأكواب	11 عروات	20 لمبة الترموستات
4 رأس التخمير	12 حامل الفلتر	21 أداة التحكم في جهاز الكساء بالزبد
5 مغرفة	13 مقبض	22 لمبة الطاقة
6 هذب	14 فوهات	23 مفتاح التشغيل
7 غلاف	15 غطاء	○ إطفاء
8 مدك	16 وافي	تشغيل
	17 صينية التنقيط	24 التحكم في البخار

اقرأ التعليمات واحفظها في مكان آمن. في حالة اهداء الجهاز لشخص آخر ارفق معه التعليمات. يجب ازالة جميع الأغلفة قبل الاستعمال.

إجراءات أمان ضرورية

يجب اتخاذ إجراءات الأمان الأساسية التالية:

- 1 لا يجوز استخدام الجهاز إلا من قبل شخص بالغ ومسؤول. استخدم الجهاز ثم احفظه بعيدا عن متناول الأطفال.
- 2 كن حذرا - يستخدم هذا الجهاز البخار تحت ضغط.
- 3 لا تغمر الجهاز في أي سائل. لا تستخدمه في الحمام أو قرب الماء أو في الخارج.
- 4 ضع الجهاز على سطح ثابت ومستوي ومقاوم للحرارة.
- 5 حافظ على الجهاز والكبلات بعيدا عن حواف أسطح العمل وبعيدا عن متناول الأطفال.
- 6 افصل الجهاز عن التيار عند عدم الاستعمال.
- 7 لإيقاف الجهاز، اضغط [].
- 8 لا تستخدم أي أداة غير التي تكون مع الجهاز.
- 9 لا تستخدم الجهاز لأغراض غير مقرر في التعليمات.
- 10 لا ينبغي استخدام الجهاز مع جهاز توقيت أو أي نظام تحكم عن بعد.
- 11 لا تستخدم الجهاز إذا كان متضررا أو لا يعمل بصورة صحيحة.
- 12 إذا كان السلك متضررا فاطلب استبداله في الشركة المصنعة في مكتبها للبيع أو عن طريق مهني محترف، لمنع أي حادث ممكن.

للاستعمال المنزلي فقط

الملء بالماء

- 1 ارفع الغطاء وقم بتدويره للخلف لكشف الخزان.
- 2 املا الخزان بالماء.
- 3 وكبديل، يمكنك رفع الخزان من الجهاز وملئه في المطبخ ثم حملة مرة أخرى إلى الجهاز.
- 4 استبدل الخزان في الجهاز.
- 5 ادفعه أسفل الجانب الخلفي.

التحضير

- 6 لعمل كوب إسبرسو واحد، استخدم الفلتر الصغير ولعمل كوبين، استخدم الفلتر الكبير.
- 7 ضع الأكواب على مدفئة الأكواب.
- 8 ضع الفلتر في حامل الفلتر واضغط عليه لأسفل لقلعه في مكانه.
- 9 قم بمحاذاة مقبض حامل الفلتر مع الزاوية اليسرى الأمامية للجهاز.

