

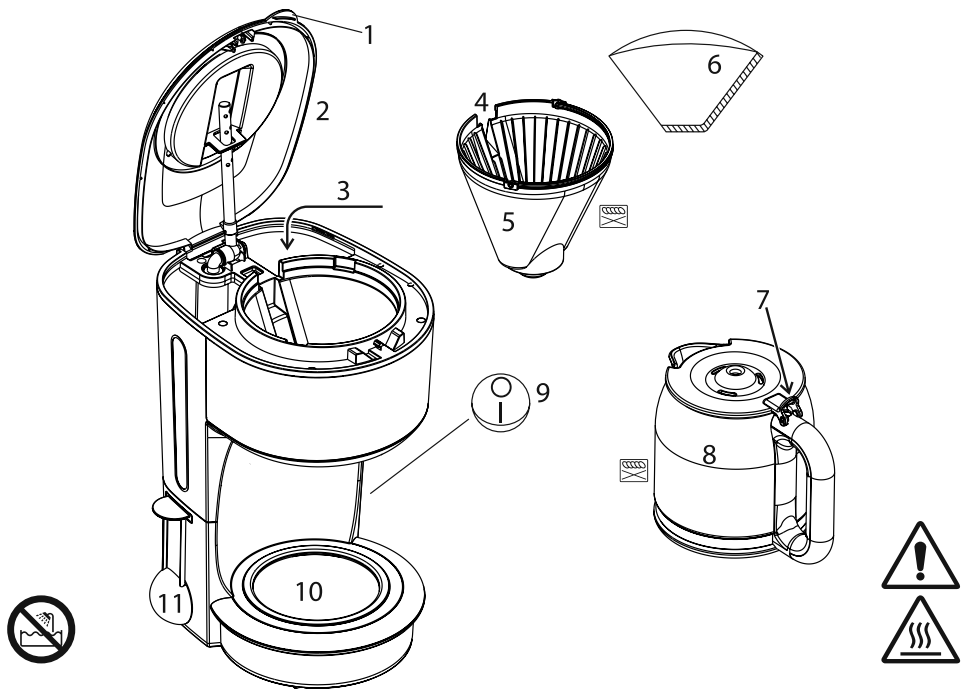

Russell Hobbs



instructions	2	pokyny (Čeština)	26
Bedienungsanleitung	4	pokyny (Slovenčina)	25
mode d'emploi	6	instrukcja	30
instructies	8	upute	32
istruzioni per l'uso	10	navodila	34
instrucciones	12	οδηγίες	36
instruções	14	utasítások	38
brugsanvisning	16	talimatlar	40
bruksanvisning (Svenska)	18	instrucțiuni	42
bruksanvisning (Norsk)	20	инструкции (Български)	44
käyttöohjeet	22	تعليمات للاستخدام	47
инструкции (Русский)	24		



Read the instructions, keep them safe, pass them on if you pass the appliance on. Remove all packaging before use.

STOP! IMPORTANT SAFEGUARDS

Follow basic safety precautions, including:

1 This appliance can be used by children aged from 8 years and above and persons with reduced physical, sensory or mental capabilities or lack of experience and knowledge if they have been supervised/instructed and understand the hazards involved. Children shall not play with the appliance. Cleaning and user maintenance shall not be done by children unless they are older than 8 and supervised. Keep the appliance and cable out of reach of children under 8 years.

⚠ Misuse of the appliance may cause injury.

⚠ The surfaces of the appliance will get hot. Residual heat will keep the surfaces hot after use.

🚫 Don't immerse the appliance in liquid.

2 If the cable is damaged, it must be replaced by the manufacturer, its service agent, or someone similarly qualified, to avoid hazard.

3 Sit the appliance on a stable, level, heat-resistant surface.

4 Don't use the appliance for any purpose other than those described in these instructions.

diagrams	5 filter holder	9 switch / light
1 grip	6 paper filter #4 (not supplied)	10 hotplate
2 lid	7 press	11 scoop
3 water	8 carafe	 dishwasher – top rack
4 slot		

5 Don't use the appliance if it's damaged or malfunctions.

household use only

BEFORE USING FOR THE FIRST TIME

- Fill the reservoir to the **max** mark, and run the appliance without coffee.

FILLING

- 1 Remove the carafe from the hotplate.
- 2 Use the grip to open the lid, and expose the reservoir.
- 3 Fill with at least 2 cups of water, but not above the **max** mark.
- 4 Open up a #4 paper filter, and put it into the filter holder.
- 5 Put 1 scoop of filter-ground coffee into the filter for each cup.
- 6 Close the lid, and press down to lock it.
- 7 Replace the carafe on the hotplate.

| SWITCHING ON

- 8 Put the plug into the power socket.
- 9 Move the switch to |. The light will glow. The appliance will beep.
- 10 Shortly afterwards, coffee will start to drip into the carafe.
- 11 When it's done, the hotplate will keep the carafe warm. The appliance will beep 3 times.
- 12 About 40 minutes after brewing finishes, the appliance will shut down.
- 13 Move the switch to ○. The light will go off.
- 14 Unplug, and let the appliance and carafe cool down fully before cleaning, or for about 10 minutes before refilling.
- 15 After about 40 minutes, chemical changes will affect the taste of the coffee.

A QUICK CUP

- 16 You can remove the carafe at any time. To prevent the filter holder overflowing, replace the carafe on the hotplate within about 20 seconds..

CARE AND MAINTENANCE

- 17 Unplug the appliance and let it cool.
- 18 Wipe all surfaces with a clean damp cloth.
- 19 Press the lever at the rear of the carafe lid, above the handle, to open the carafe lid.
- 20 Wash the carafe and filter holder by hand, or in the top rack of a dishwasher.
- 21 Turn the filter holder to bring the slot in its rim towards the lid, then lower the filter holder back into the coffee maker.

Descale regularly, (at least monthly).

- 22 Use a proprietary descaler. Follow the instructions accompanying the descaler.

 Products returned under guarantee with faults due to scale will be subject to a repair charge.

ENVIRONMENTAL PROTECTION

To avoid environmental and health problems due to hazardous substances in electrical and electronic goods, appliances marked with this symbol mustn't be disposed of with unsorted municipal waste, but recovered, reused, or recycled.

 instructions – more detailed instructions are available on our website:

<http://www.russellhobbs.com/ifu/550979>



Lesen Sie die Anleitung, bewahren Sie sie auf und falls Sie das Gerät an Dritte abgeben, geben Sie auch die Anleitung mit. Entfernen Sie die Verpackung vollständig, bevor Sie das Gerät einschalten.

WICHTIGE SICHERHEITSHINWEISE

Beachten Sie bitte folgende grundlegende Vorsichtsmaßnahmen:

1 Dieses Gerät ist für die Nutzung von Kindern ab 8 Jahren und älter sowie von Personen mit eingeschränkten physischen, sensorischen oder geistigen Fähigkeiten oder Mangel an Erfahrung und Wissen geeignet, wenn ihnen die Handhabung erklärt wurde/ sie dabei beaufsichtigt werden und ihnen die damit verbundenen Gefahren bewusst sind. Kinder dürfen nicht mit dem Gerät spielen. Reinigung und Benutzerwartung dürfen nicht von Kindern durchgeführt werden, es sei denn sie sind älter als 8 Jahre und werden dabei beaufsichtigt. Bewahren Sie das Gerät und das Kabel außer Reichweite von Kindern unter 8 Jahren auf.

 Bei nicht ordnungsgemäßem Gebrauch kann es zu Verletzungen kommen.

 Die Oberfläche des Geräts erhitzt sich. Die Restwärme hält die Oberfläche nach dem Gebrauch warm.

 Tauchen Sie das Gerät nicht in Flüssigkeiten.

2 Weist das Kabel Beschädigungen auf, muss es vom Hersteller, einer Wartungsvertretung des Herstellers oder einer qualifizierten Fachkraft ersetzt werden, um eine mögliche Gefährdung auszuschließen.

3 Gerät auf eine stabile, ebene, hitzefeste Oberfläche stellen.

4 Benutzen Sie das Gerät ausschließlich zu den in diesen Anweisungen beschriebenen Zwecken.

5 Benutzen Sie das Gerät keinesfalls, wenn es beschädigt ist oder Fehlfunktionen zeigt.

Nur für den Gebrauch im Haushalt geeignet

VOR ERSTMALIGEM GEBRAUCH

• Füllen Sie den Tank bis zur **max** Markierung, und lassen Sie das Gerät ohne Kaffee laufen.

AUFFÜLLEN

1 Nehmen Sie die Kanne von der Warmhalteplatte.

2 Öffnen Sie den Deckel am Griff und legen so den Wassertank frei.

3 Mit mindestens 2 Tassen Wasser füllen, jedoch nicht höher als bis zur **max** Markierung füllen.

4 Öffnen Sie einen Papierfilter Größe 4 und legen Sie ihn in den Filterhalter.

5 Füllen Sie für jede Tasse je eine Portion gemahlene Kaffee mit dem Portionierer in den Filter ein.

6 Deckel zum Verriegeln nach unten drücken.

7 Stellen Sie die Kanne wieder auf die Warmhalteplatte.

Zeichnungen	5 Filterhalter	9 Schalter / Kontroll-Lampe
1 Griff	6 Papierfilter Größe 4 (nicht enthalten)	10 Warmhalteplatte
2 Deckel		11 Portionierer
3 Wasser	7 drücken	 Spülmaschine – oberes Fach
4 Schlitz	8 Kanne	

| EINSCHALTEN

- 8 Geränetzstecker in die Steckdose stecken.
- 9 Den Schalter drücken auf |. Die Kontroll-Lampe leuchtet auf. Das Gerät piept.
- 10 Kurz danach tropft der Kaffee in die Kanne.
- 11 Wenn der Kaffee fertig ist, wird die Warmhalteplatte den Kaffee heiß halten. Piept das Gerät 3 Mal.
- 12 Etwa 40 Minuten nach dem Ende des Kochvorgangs schaltet sich das Gerät aus.
- 13 Den Schalter drücken auf ○. Die Kontrolllampe erlischt.
- 14 Ziehen Sie den Netzstecker, und lassen Sie das Gerät und Kanne vollständig abkühlen bevor Sie das Gerät säubern, oder 10 Minuten abkühlen bevor Sie das Gerät wieder auffüllen.
- 15 Nach etwa 40 Minuten können chemische Veränderungen den Geschmack des Kaffees beeinträchtigen.

EINE SCHNELLE TASSE

- 16 Sie können die Kanne jederzeit herausnehmen. Stellen Sie die Kanne innerhalb von ca. 20 Sekunden wieder auf die Warmhalteplatte, damit der Filterhalter nicht überläuft.

PFLEGE UND INSTANDHALTUNG

- 17 Ziehen Sie den Netzstecker vom Strom und lassen Sie das Gerät abkühlen.
- 18 Alle Oberflächen mit einem sauberen, feuchten Tuch abwischen.
- 19 Drücken Sie den hinten am Kannendeckel (über dem Griff) befindlichen Hebel herunter, um den Kannendeckel zu öffnen.
- 20 Waschen Sie Kanne und Filterhalter mit der Hand ab oder im oberen Fach der Spülmaschine.
- 21 Drehen Sie den Filterhalter, um seine Führungsrille in ihre Position oberhalb der Kanne zu bringen, dann den Filterhalter zurück in die Kaffeemaschine absenken.

Das Gerät regelmäßig entkalken (mindestens einmal im Monat).

- 22 Benutzen Sie einen Entkalker des Herstellers. Halten Sie sich an die dem Entkalker beiliegenden Anweisungen.
-  Bei Produkten, die im Garantiezeitraum aufgrund von Mängeln zurückgegeben werden, die auf Kalkablagerungen zurückzuführen sind, wird eine Reparaturgebühr in Rechnung gestellt.

UMWELTSCHUTZ

Auf Grund der in elektrischen und elektronischen Geräten verwendeten umwelt- und gesundheitsschädigenden Stoffe dürfen Geräte, die mit diesem Symbol gekennzeichnet sind, nicht über den normalen Hausmüll entsorgt werden, sondern müssen wiederaufbereitet, wiederverwertet oder recycelt werden.



Bedienungsanleitung – Eine ausführlichere Anleitung finden Sie auf unserer Website:
<http://www.russellhobbs.com/ifu/550979>

Lisez les instructions, conservez-les et transférez-les si vous transférez l'appareil. Retirez tous les emballages avant utilisation.

PRÉCAUTIONS IMPORTANTES

Suivez les précautions essentielles de sécurité, à savoir:

1 Cet appareil peut être utilisé par des enfants âgés de 8 ans et plus et par des personnes aux aptitudes physiques, sensorielles ou mentales réduites ou ne possédant pas l'expérience et les connaissances suffisantes, pour autant que ces personnes soient supervisées/aient reçu des instructions et soient conscientes des risques encourus. Les enfants ne peuvent pas jouer avec l'appareil. Le nettoyage et l'entretien par l'utilisateur ne doivent pas être effectués par des enfants, à moins qu'ils ne soient âgés de plus de 8 ans et qu'ils soient supervisés. Tenez l'appareil et le câble hors de portée des enfants de moins de 8 ans.

 Une utilisation inappropriée de l'appareil peut causer des blessures.

 Les surfaces de l'appareil vont s'échauffer. La chaleur résiduelle permet de maintenir les surfaces chaudes après utilisation.

 Ne plongez pas l'appareil dans du liquide.

2 Si le câble est abîmé, vous devez le faire remplacer par le fabricant, un de ses techniciens agréés ou une personne également qualifiée, pour éviter tout danger.

3 Posez l'appareil sur une surface stable, à niveau et résistante à la chaleur.

4 N'utilisez pas l'appareil à d'autres fins que celles décrites dans ce mode d'emploi.

5 N'utilisez pas l'appareil s'il est endommagé ou s'il ne fonctionne pas correctement.

usage ménager uniquement

AVANT LA PREMIÈRE UTILISATION

• Remplissez le réservoir jusqu'au marquage **max** et mettez en route l'appareil sans café.

REPLISSAGE

1 Retirez la verseuse de la plaque chauffante.

2 Utilisez l'insert pour relever le couvercle et accéder au réservoir.

3 Remplissez le réservoir avec 2 tasses au minimum, mais sans dépasser la marque **max**.

4 Ouvrez un filtre n°4 et placez-le dans le support de filtre.

5 Versez 1 mesure de café filtre dans le filtre pour chaque tasse.

6 Fermez le couvercle, et appuyez dessus pour le verrouiller.

7 Remettez la verseuse sur la plaque chauffante.

| ALLUMAGE

8 Branchez la prise sur le secteur.

9 Placez l'interrupteur sur |. Le voyant s'allume. L'appareil émettra un "bip" sonore.

10 Peu après, le café commence à couler dans la verseuse.

schémas	5 porte-filtre	9 interrupteur / voyant
1 insert	6 filtre en papier #4	10 plaque chauffante
2 couvercle	(non fourni)	11 mesure de café
3 eau	7 appuyez	 lave-vaisselle – grille supérieure
4 fente	8 verseuse	

- 11 Une fois le café terminé, la plaque chauffante le garde chaud. L'appareil émettra un signal sonore à 3 reprises.
- 12 L'appareil s'éteint environ 40 minutes après la fin de la préparation du café.
- 13 Placez l'interrupteur sur . Le voyant s'éteint.
- 14 Débranchez l'appareil et laissez-le refroidir 10 minutes ainsi que la verseuse avant de les nettoyer ou de les remplir à nouveau.
- 15 Après environ 40 minutes, des modifications chimiques altéreront le goût du café.

UNE TASSE VITE FAIT

- 16 Vous pouvez retirer la verseuse à tout moment. Pour éviter que le porte-filtre ne déborde, remettez la verseuse en place dans les 20 secondes.

SOINS ET ENTRETIEN

- 17 Débranchez l'appareil et laissez-le refroidir.
- 18 Essuyez toutes les surfaces avec un tissu humide et propre.
- 19 Appuyez sur le levier à l'arrière du couvercle de la verseuse, au dessus de la poignée, pour soulever le couvercle.
- 20 Lavez la verseuse et le porte-filtre manuellement ou sur la grille supérieure d'un lave-vaisselle.
- 21 Tournez le porte-filtre pour mettre les fentes dans leur couronne au-dessus du couvercle, ensuite abaissez de nouveau le porte-filtre dans la cafetière.

Détartrez régulièrement (au moins une fois par mois).

- 22 Utilisez un détartrant spécial. Suivez les instructions fournies avec le détartrant.
-  La réparation de produits retournés sous garantie présentant des défauts liés au tartre sera payante.

PROTECTION ENVIRONNEMENTALE

Afin d'éviter des problèmes environnementaux ou de santé occasionnés par les substances dangereuses contenues dans les appareils électriques et électroniques, les appareils présentant ce symbole ne peuvent pas être éliminés avec les déchets ménagers, mais doivent faire l'objet d'une récupération sélective en vue de leur réutilisation ou recyclage.



mode d'emploi – des instructions plus détaillées sont disponibles sur notre site Web:
<http://www.russellhobbs.com/ifu/550979>

Lees de instructies, bewaar ze goed en geef ze met het apparaat mee wanneer u deze aan een derde geeft. Verwijder alle verpakkingsmaterialen voor gebruik.

BELANGRIJKE VEILIGHEIDSMATREGELEN

Volg de gebruikelijke veiligheidsmaatregelen, zoals:

1 Dit apparaat kan gebruikt worden door kinderen van 8 jaar en ouder en personen met verminderde lichamelijke, zintuiglijke en verstandelijke vaardigheden of die onvoldoende ervaring of kennis hebben, indien zij onder toezicht staan of goed geïnformeerd zijn en zij de risico's begrijpen. Kinderen mogen niet met het apparaat spelen. Schoonmaak en gebruikersonderhoud mag niet door kinderen uitgevoerd worden, tenzij ze ouder dan 8 zijn en onder toezicht staan. Houd het apparaat en het snoer buiten het bereik van kinderen van jonger dan 8 jaar.

 Verkeerd gebruik van het apparaat kan leiden tot letsels.

 De oppervlakken van het apparaat zullen heet worden. De restwarmte houdt na gebruik de oppervlakken warm.

 Dompel het apparaat niet onder in vloeistof.

2 Indien het snoer beschadigd is, moet het door de fabrikant, een technicus of een ander deskundig persoon vervangen worden om eventuele risico's te vermijden.

3 Zet het apparaat op een stabiele, vlakke, hittebestendige ondergrond.

4 Gebruik het apparaat niet voor andere doeleinden dan degene die in deze gebruiksaanwijzing worden beschreven.

5 Gebruik het apparaat niet bij beschadigingen of storingen.

uitsluitend voor huishoudelijk gebruik

VOOR HET EERSTE GEBRUIK

• Vul het reservoir tot het **max** teken en laat het apparaat doorlopen zonder koffie.

VULLEN

1 Verwijder de koffiekan van de warmhoudplaat.

2 Gebruik het handvat om het deksel op te tillen en het reservoir bloot te stellen.

3 Vul het met minimaal 2 kopjes water, maar overschrijd het **max** teken niet.

4 Open een papierfilter (nr.4) en plaats deze in de filterhouder.

5 Plaats 1 lepel gemalen koffie in de filter voor elke kop koffie.

6 Sluit het deksel en druk het naar beneden om het te vergrendelen.

7 Plaats de koffiekan op de warmhoudplaat.

| AANZETTEN

8 Steek de stekker in het stopcontact.

9 Zet de schakelaar op |. Het lampje zal oplichten. Het apparaat geeft een pieptoon.

10 Kort daarna begint de koffie in de kan te druppen.

11 Aan het einde houdt de warmhoudplaat de koffie warm. Het apparaat piept 3 keer.

afbeeldingen	5 filterhouder	9 schakelaar / lampje
1 handvat	6 papierfilter (nr.4)	10 warmhoudplaat
2 deksel	(niet meegeleverd)	11 maatlepel
3 water	7 druk	 vaatwasmachine – bovenste
4 sleuf	8 koffiekkan	korf

- 12 Ongeveer 40 minuten nadat de koffie volledig is uitgelopen, wordt het apparaat uitgeschakeld.
- 13 Zet de schakelaar op . Het lampje zal uitgaan.
- 14 Verwijder de stekker uit het stopcontact en laat het apparaat en de koffiekkan afkoelen voor u het schoonmaakt, of ongeveer 10 minuten voor u het apparaat opnieuw opvult.
- 15 Na ongeveer 40 minuten beïnvloeden de chemische veranderingen de smaak van de koffie.

VLUG EEN KOPJE

- 16 U kunt de koffiekkan op ieder moment verwijderen. Om te voorkomen dat het filter overloopt, plaatst u de koffiekkan ongeveer binnen 20 seconden terug op de warmhoudplaat.

ZORG EN ONDERHOUD

- 17 Verwijder de stekker uit het stopcontact en laat het apparaat afkoelen.
- 18 Neem alle oppervlakken af met een schone vochtige doek.
- 19 Druk de hendel in achterop het deksel van de kan, boven het handvat, om het deksel te openen.
- 20 Was de koffiekkan en de filterhouder met de hand of in de bovenste korf van de vaatwasmachine.
- 21 Draai de filterhouder zodat de gleuf in de rand van het deksel past, schuif de filterhouder dan terug op zijn plaats.

Ontkalk het apparaat regelmatig (tenminste één keer per maand).

- 22 Gebruik een geschikte ontkalker. Volg de instructies die bij de ontkalker worden meegeleverd.

 Voor geretourneerde producten die onder de garantie vallen en waarbij defecten zijn opgetreden als gevolg van kalkaanslag, worden reparatiekosten in rekening gebracht.

MILIEUBESCHERMING

Om milieu- en gezondheidsproblemen als gevolg van gevaarlijke stoffen in elektrische en elektronische producten te vermijden, mogen apparaten met dit symbool niet worden weggegooid met niet-gesorteerd gemeentelijk afval, maar moeten ze worden teruggewonnen, opnieuw gebruikt of gerecycled.



instructies – u vindt gedetailleerde instructies op onze website:

<http://www.russellhobbs.com/ifu/550979>

Leggere le istruzioni e conservarle al sicuro. In caso di cessione dell'apparecchio ad altre persone, consegnare anche le istruzioni. Rimuovere tutto l'imballaggio prima dell'uso.

NORME DI SICUREZZA IMPORTANTI

Osservare le precauzioni fondamentali di sicurezza e in particolare quanto segue:

1 L'apparecchio può essere utilizzato da bambini di almeno 8 anni e da persone con ridotte capacità fisiche, sensoriali o mentali o senza esperienza e conoscenza a condizione che vengano controllate/istruite e capiscano i pericoli in cui si può incorrere. I bambini non devono giocare con l'apparecchio. La pulizia e la manutenzione da parte dell'utente non devono essere effettuate da bambini di età inferiore agli 8 anni e sotto il controllo di un adulto. Tenere l'apparecchio e il cavo fuori dalla portata dei bambini di età inferiore agli 8 anni.

 L'uso errato dell'apparecchio può causare lesioni.

 Le superfici dell'apparecchio diventeranno calde. Il calore residuo mantiene le superfici calde dopo l'uso.

 Non immergere l'apparecchio in sostanze liquide.

2 Se il cavo è danneggiato, farlo cambiare dal fabbricante, da un rivenditore autorizzato o da personale similmente qualificato, per evitare incidenti.

3 Posizionare l'apparecchio su una superficie stabile, in piano e resistente al calore.

4 Non usare l'apparecchio per altri scopi se non quelli per i quali è stato progettato, di seguito descritti in questo manuale di istruzioni.

5 Non usare l'apparecchio se è danneggiato o funziona male.

solo per uso domestico

PRIMA DI UTILIZZARE L'APPARECCHIO PER LA PRIMA VOLTA

• Riempire il serbatoio fino al segno **max** e attivare l'apparecchio senza caffè.

RIEMPIMENTO

1 Rimuovere la caraffa dalla piastra

2 Utilizzare la linguetta per aprire il coperchio e accedere al serbatoio.

3 Riempire con almeno 2 tazze d'acqua, ma non andare oltre il segno **max**.

4 Aprire un filtro in carta formato 4 e metterlo nel porta filtro .

5 Mettere nel filtro 1 misurino di caffè filtro per ogni tazza.

6 Chiudere il coperchio, esercitando una leggera pressione sullo stesso.

7 Rimettere la caraffa sulla piastra.

| ACCENSIONE

8 Inserire la spina nella presa di corrente.

9 Posizionare il pulsante su |. La spia si accende. L'apparecchio emetterà un segnale acustico.

10 Subito dopo, il caffè comincerà a scendere nella caraffa.

11 Quando il caffè è pronto, la piastra lo manterrà in caldo. L'apparecchio emetterà per 3 volte un suono acustico.

immagini	5 porta filtro	9 interruttore / spia
1 linguetta	6 filtro in carta n. 4	10 piastra
2 coperchio	(non in dotazione)	11 misurino
3 acqua	7 premere	 lavastoviglie - cestello superiore
4 fessura	8 caraffa	

- 12 Circa 40 minuti dopo la fine dell'erogazione, l'apparecchio si spegne.
- 13 Posizionare il pulsante su . La spia si spegne.
- 14 Togliere la spina dalla presa di corrente, lasciare raffreddare l'apparecchio e la caraffa prima di pulirli o aspettare circa dieci minuti prima di riempire di nuovo la caraffa.
- 15 Dopo circa 40 minuti, i cambiamenti chimici influiscono sul gusto del caffè.

UNA TAZZA VELOCE

- 16 Si può rimuovere la caraffa in qualsiasi momento. Per evitare che il porta filtro trabocchi, rimettere la caraffa sulla piastra entro 20 secondi.

CURA E MANUTENZIONE

- 17 Scollegare l'apparecchio e lasciarlo raffreddare.
- 18 Passare su tutte le superfici un panno pulito inumidito.
- 19 Per aprire il coperchio della caraffa premere la leva sul retro del coperchio posto sopra il manico della caraffa.
- 20 Lavare la caraffa e il porta filtro a mano, oppure nella parte superiore del cestello della lavastoviglie.
- 21 Girare il contenitore filtro per portare le fessure sul bordo verso il coperchio, poi posizionare il contenitore filtro nella macchina del caffè.

Rimuovere le incrostazioni con regolarità (almeno una volta al mese).

- 22 Utilizzare un anticalcare brevettato. Seguire le istruzioni riportate sulla confezione dell'anticalcare.

 I prodotti ancora in garanzia mandati in riparazione con guasti dovuti alle incrostazioni saranno assoggettati ad un addebito per la riparazione.

PROTEZIONE AMBIENTALE

Per evitare danni all'ambiente e alla salute causati da sostanze pericolose delle parti elettriche ed elettroniche, gli apparecchi contrassegnati da questo simbolo non devono essere smaltiti con i rifiuti non differenziati ma recuperati, riutilizzati o riciclati.



istruzioni per l'uso – istruzioni più dettagliate sono disponibili sul nostro sito:

<http://www.russellhobbs.com/ifu/550979>

Lea las instrucciones, guárdelas en un lugar seguro y, en caso de dar el aparato a otra persona, entréguelas también. Retire todo el embalaje antes de usar el aparato.

MEDIDAS DE SEGURIDAD IMPORTANTES

Siga las precauciones básicas de seguridad, incluyendo:

1 Este aparato puede ser utilizado por niños mayores de 8 años y por personas con discapacidad física, mental o sensorial o sin experiencia en su manejo, siempre que sean supervisadas o guiadas por otra persona y comprendan los posibles riesgos. Los niños no deben jugar con el aparato. Los niños solo deben realizar tareas de limpieza y mantenimiento si son mayores de 8 años y están supervisados por un adulto. Mantenga el aparato y el cable fuera del alcance de niños menores de 8 años.

 El uso inadecuado del aparato puede ocasionar heridas.

 Las superficies del aparato estarán calientes. El calor residual mantendrá las superficies calientes después de usar el aparato.

 No sumerja el aparato en líquidos.

2 Si el cable está dañado, este deberá ser cambiado por el fabricante, su agente de servicio, o alguien con cualificación similar para evitar peligro.

3 Ponga el aparato en una superficie estable, nivelada y resistente al calor.

4 No use el aparato para ningún fin distinto a los descritos en estas instrucciones.

5 No use el aparato si está dañado o si no funciona bien.

solo para uso doméstico

ANTES DE USAR POR PRIMERA VEZ

• Llene el depósito hasta **max** y haga funcionar el aparato sin café.

LLENADO

1 Retire la jarra de la placa.

2 Utilice la agarradera para abrir la tapa y que el depósito quede al descubierto.

3 Llene al menos 2 tazas de agua, sin sobrepasar la marca de **max**.

4 Abra un filtro de papel del n°4 y colóquelo en el soporte del filtro.

5 Ponga dentro del filtro una cucharada de café por cada taza.

6 Cierre la tapa y presione hacia abajo para fijarla.

7 Vuelva a colocar la jarra en la placa.

| ENCENDER

8 Enchufe el aparato a la corriente.

9 Mueva el interruptor a **|**. Se encenderá la luz. El aparato emitirá un pitido.

10 Poco después empezará a gotear el café en la jarra.

11 Cuando termine de colar, la placa mantendrá el café caliente. El aparato emitirá un pitido 3 veces.

12 Pasados unos 40 minutos desde que el filtrado haya terminado, el aparato se apagará.

13 Mueva el interruptor a **○**. Se apagará la luz.

ilustraciones	5 soporte del filtro	9 interruptor / luz
1 agarradera	6 filtro de papel nº4	10 placa
2 tapa	(no incluido)	11 cuchara
3 agua	7 pulse	 lavavajillas – bandeja superior
4 ranura	8 jarra	

14 Desenchúfelo y deje enfriar completamente el aparato y la jarra antes de limpiar o durante 10 minutos antes de volver a llenarla.

15 Pasados unos 40 minutos, el sabor del café se verá alterado por reacciones químicas.

UNA TAZA RÁPIDA

16 Puede retirar la jarra en cualquier momento. Para evitar que el soporte del filtro rebose, vuelva a colocar la jarra en la placa antes de que transcurran 20 segundos.

CUIDADO Y MANTENIMIENTO

17 Desenchufe el aparato y deje que se enfríe.

18 Limpie todas las superficies con un paño húmedo limpio.

19 Pulse la palanca de la parte trasera de la tapa de la jarra (encima del asa) para abrir la tapa.

20 Lave la jarra y el soporte del filtro a mano o en la bandeja superior del lavavajillas.

21 Gire el soporte del filtro para llevar la ranura en su borde hacia la tapa, luego baje el soporte del filtro hacia la cafetera.

Desescame regularmente, (como mínimo mensualmente).

22 Utilice un producto descalcificador de marca. Siga las instrucciones de uso del producto descalcificador.

 Los productos en garantía que se devuelvan por acumulación de depósitos estarán sujetos al pago de la reparación.

PROTECCIÓN MEDIOAMBIENTAL

Para evitar problemas medioambientales y de salud provocados por las sustancias peligrosas con que se fabrican los productos eléctricos y electrónicos, los aparatos con este símbolo no se deben desechar junto con el resto de residuos municipales, sino que se deben recuperar, reutilizar o reciclar.



instrucciones – en nuestra página web encontrará instrucciones más detalladas:

<http://www.russellhobbs.com/ifu/550979>

Leia as instruções e guarde em lugar seguro. Forneça-as também caso venha a fornecer o aparelho a alguém. Retire todo o material de embalar antes da utilização.

MEDIDAS DE PRECAUÇÃO IMPORTANTES

Siga as seguintes instruções básicas de segurança:

1 Este aparelho pode ser usado por crianças com idade de 8 anos ou superior e pessoas com capacidades físicas, sensoriais ou mentais reduzidas ou com falta de experiência e conhecimentos, desde que supervisionadas/instruídas e que compreendam os riscos envolvidos. As crianças não devem brincar com o aparelho. A limpeza e manutenção por parte do utilizador não deverão ser feitas por crianças a não ser que tenham mais de 8 anos e sejam supervisionadas. Mantenha o aparelho e o cabo fora do alcance de crianças com menos de 8 anos.

 Utilizar o aparelho incorretamente poderá resultar em ferimentos.

 As superfícies do aparelho aquecerão. O calor residual manterá as superfícies quentes após a utilização.

 Não coloque o aparelho em líquidos.

2 Se o cabo estiver danificado, o fabricante, o seu agente de assistência técnica ou qualquer profissional devidamente qualificado deverá substituí-lo para se evitarem riscos.

3 Coloque o aparelho numa superfície estável, plana, resistente ao calor.

4 Não utilize o aparelho para quaisquer outras finalidades senão as descritas nestas instruções.

5 Não utilize o aparelho se estiver danificado ou defeituoso.

apenas para uso doméstico

ANTES DE UTILIZAR PELA PRIMEIRA VEZ

• Encha o depósito até à marca “max”, e ponha o aparelho a funcionar sem café.

ENCHER O DEPÓSITO

1 Retire o jarro da placa de aquecimento.

2 Use a alça para abrir a tampa e expor o depósito.

3 Encha com pelo menos 2 chávenas de água, mas não ultrapasse a marca “max”.

4 Abra um filtro de papel nº4 e coloque-o no porta filtro.

5 Coloque 1 colher de café moído no filtro para cada chávena.

6 Feche a tampa e pressione para baixo para a fechar.

7 Volte a colocar o jarro sobre a placa de aquecimento.

| LIGAR

8 Ligue a ficha à tomada elétrica.

9 Passe o interruptor para |. A luz acende. O aparelho emitirá um sinal sonoro.

10 Logo a seguir, o café começa a gotejar para dentro do jarro.

11 Depois de terminada a infusão, a placa de aquecimento mantém o café quente. O aparelho emitirá um sinal sonoro 3 vezes.

12 Cerca de 40 minutos após a conclusão da infusão, o aparelho desligar-se-á.

13 Passe o interruptor para ○. O sinal luminoso desliga-se.

esquemas	5 porta filtro	9 interruptor / luz
1 pega	6 filtro de papel nº4	10 placa de aquecimento
2 tampa	(não incluído)	11 colher
3 água	7 premir	 máquina de lavar loiça
4 ranhura	8 jarro	– prateleira superior

14 Desligue da tomada e deixe o aparelho e o jarro arrefecerem completamente antes de proceder à limpeza, ou durante cerca de 10 minutos antes de voltar a encher.

15 Após cerca de 40 minutos, as alterações químicas começarão a afetar o sabor do café.

👁 UM CAFEZINHO RÁPIDO

16 Pode retirar o jarro a qualquer altura. Para evitar que o porta-filtro transborde, volte a colocar a jarro na placa de aquecimento num prazo de 20 segundos.

👁 CUIDADOS E MANUTENÇÃO

17 Desligue o aparelho da corrente elétrica e aguarde que arrefeça.

18 Limpe todas as superfícies com um pano limpo e húmido.

19 Faça pressão sobre a alavanca, na parte posterior da tampa do jarro, por cima da asa, para abrir a tampa do balão.

20 Lave o jarro e o porta filtro à mão ou na prateleira superior da máquina de lavar loiça.

21 Coloque o porta-filtro de forma que a ranhura fique virada para a tampa, e volte a introduzi-lo no aparelho.

Descalcifique regularmente (pelo menos mensalmente).

22 Use um descalcificador de marca. Siga as instruções presentes no descalcificador.

✳ Os produtos devolvidos durante a garantia com avarias devido a calcário estarão sujeitos a custos de reparação.

 PROTEÇÃO AMBIENTAL

Para evitar problemas ambientais e de saúde devido a substâncias perigosas contidas em equipamentos elétricos e eletrónicos, os aparelhos com este símbolo não deverão ser misturados com o lixo doméstico e sim recuperados, reutilizados ou reciclados.



instruções – instruções mais detalhadas no nosso website:

<http://www.russellhobbs.com/ifu/550979>

Læs vejledningen og behold den til senere brug. Lad den følge med apparatet, hvis det overdrages til andre. Fjern al emballage før brug.

VIGTIGE SIKKERHEDSINSTRUKTIONER

Følg altid de grundlæggende sikkerhedsregler, herunder:

1 Dette apparat kan anvendes af børn fra 8 år og derover og personer hvis fysiske, sansemæssige eller mentale evner er nedsat, eller personer uden den fornødne erfaring, hvis de er blevet instrueret/har været under opsyn og forstår de forbundne farer. Børn må ikke lege med apparatet. Rengøring og vedligeholdelse må ikke foretages af børn, medmindre de er over 8 år og holdes under opsyn. Apparatet og ledningen skal holdes uden for rækkevidden af børn under 8 år.

 Forket brug af apparatet kan forårsage tilskadekomst.

 Apparatets overflader kan blive meget varme. Eftervarme holder overfladerne varme efter brug.

 Læg ikke apparatet i vand.

2 Hvis ledningen er beskadiget, skal den udskiftes af producenten, serviceværkstedet eller en tilsvarende kvalificeret fagmand, så eventuelle skader undgås.

3 Anbring apparatet på et stabilt, plant og varmebestandigt underlag.

4 Anvend ikke apparatet til andre formål end dem, der er beskrevet i denne brugsanvisning.

5 Undlad at anvende apparatet, hvis det er beskadiget eller ikke fungerer korrekt.

kun til privat brug

FØR APPARATET TAGES I BRUG FØRSTE GANG

• Fyld vandbeholderen op til "max", og køр maskinen igennem uden kaffe.

OPFYLDNING

1 Fjern kanden fra varmepladen.

2 Brug grebet til at åbne for låget og afdække vandbeholderen.

3 Påfyld mindst 2 kopper vand og aldrig højere end til "max" afmærkningen.

4 Åbn et papirfilter på #4 og sæt det ind i filtetrugten.

5 Put 1 måleske kværnet filterkaffe i filtret for hver kop.

6 Luk for låget og tryk ned for at låse det.

7 Sæt kanden tilbage på varmepladen.

| TÆND MASKINEN

8 Sæt ledningen i stikkontakten.

9 Skub afbryderknappen over på |. Lampen tænder. Maskinen vil bippe.

10 Hurtigt efter vil kaffen begynde at løbe ned i kanden.

11 Derefter holder varmepladen kanden opvarmet. Vil apparatet bippe 3 gange.

12 Cirka 40 minutter efter brygningen er færdig, slukker apparatet.

13 Skub afbryderknappen over på ○. Lampen slukkes.

14 Tag apparatet ud af stik og lad det køle helt ned før rengøring, eller i ca. 10 minutter, før der fyldes vand på igen.

15 Efter cirka 40 minutter, vil kemiske reaktioner påvirke kaffens smag.

tegninger	5 filtertragt	9 afbryderknop / indikator
1 greb	6 kaffefilter nr. 4	10 varmeplade
2 låg	(medfølger ikke)	11 måleske
3 vand	7 tryk	 opvaskemaskine – øverste kurv
4 indhak	8 kande	

EN HURTIG KOP

16 Det er muligt at fjerne kanden på et hvilket som helst tidspunkt. For at undgå at filtertragten flyder over, sæt kanden tilbage på varmepladen i ca. 20 sekunder.

PLEJE OG VEDLIGEHOLDELSE

17 Tag apparatets stik ud og lad det køle af.

18 Tør apparatets yderside af med en ren, fugtig klud.

19 Tryk på grebet, der sidder bag på kandens låg, oven på håndtaget, for at åbne for kandens låg.

20 Kande og filtertragt skal vaskes af i hånden, eller i opvaskemaskinens øverste kurv.

21 Sæt filtertragten i kaffemaskinen med udskæringen mod låget.

Apparatet skal afkalkes regelmæssigt (mindst en gang om måneden).

22 Brug et egnet afkalkningsprodukt. Følg anvisningen på afkalkningsproduktets emballage.

 Returnerede produkter, hvis defekter skyldes kalkaflejringer, reparerer mod et gebyr.

MILJØBESKYTTELSE

Elektriske og elektroniske apparater, der er mærket med dette symbol, kan indeholde farlige stoffer, og må ikke bortskaffes med husholdningsaffald, men skal afleveres på en dertil udpeget lokal genbrugsstation for at undgå skade på miljø og menneskers sundhed.

 **brugsanvisning** – du finder en mere detaljeret vejledning på vores webside:

<http://www.russellhobbs.com/ifu/550979>

Läs bruksanvisningen och spara den för framtida bruk. Låt bruksanvisningen följa med om du överlåter apparaten. Ta bort allt förpackningsmaterial före användning.

VIKTIGA SKYDDSÅTGÄRDER

Följ allmänna säkerhetsföreskrifter, däribland följande:

1 Denna apparat kan användas av barn från 8 års ålder och uppåt och av personer med nedsatt fysisk, sensorisk eller mental förmåga eller med bristande erfarenhet och kunskap, om personerna i fråga är under uppsikt och har fått anvisningar om hur apparaten fungerar och om de har förstått vilka risker som användningen kan medföra. Barn ska inte leka med apparaten. Rengöring och användarunderhåll ska inte utföras av barn, såvida de inte är över 8 år och är under uppsikt. Håll apparat och elkabel utom räckhåll för barn under 8 år.

 Felaktig användning av apparaten kan orsaka skada.

 Apparatens utsida blir varm. Eftervärmens gör att utsidorna fortfarande är varma efter avslutad användning.

 Sänk inte ned apparaten i någon vätska.

2 Om sladden är skadad måste den ersättas av tillverkaren, serviceombud eller någon med liknande kompetens för att undvika skaderisker.

3 Ställ apparaten på en fast, jämn och värmetålig yta.

4 Använd inte apparaten för några andra ändamål än sådana som beskrivs i denna bruksanvisning.

5 Använd inte apparaten om den är skadad eller fungerar dåligt.

endast för hushållsbruk

FÖRE FÖRSTA ANVÄNDNINGEN

• Fyll vattenbehållaren till markeringen (**max**) för maximal nivå (**max**) och kör apparaten utan kaffe.

FYLLA PÅ VATTEN

1 Ta bort kaffekannan från värmeplattan.

2 Använd haken för att öppna locket och komma åt vattenbehållaren.

3 Fyll vattenbehållaren med minst 2 koppar vatten, men fyll inte över markeringen för maximal nivå (**max**).

4 Veckla upp ett pappersfilter i storlek 4 och sätt det i filterhållaren.

5 Håll en måttskopa bryggmalet kaffe i filtret för varje kopp.

6 Stäng locket och lås det genom att trycka ned det.

7 Ställ tillbaka kaffekannan på värmeplattan.

| SLÅ PÅ STRÖMMEN

8 Sätt stickproppen i väggkontakten.

9 Vrid strömbrytaren till |. Signallampan lyser. Apparaten ger en signal.

10 Efter en liten stund börjar kaffet droppa ned i kaffekannan.

11 Därefter kommer värmeplattan att hålla kaffekannan varm. Piper apparaten 3 gånger.

bilder	5 filterhållare	9 strömbrytare / signallampa
1 hake	6 pappersfilter storlek 4 (medföljer inte)	10 värmeplatta
2 lock		11 måttskopa
3 vatten	7 trycka	 kan diskas i diskmaskinens överkorg.
4 fals	8 kaffekanna	

- 12 Cirka 40 minuter efter att bryggningen är klar stängs apparaten av.
- 13 Vrid strömbrytaren till . Signallampan slocknar.
- 14 Dra ur sladden och låt apparaten kallna helt före rengöring eller vänta cirka tio minuter innan du använder den igen.
- 15 Efter cirka 40 minuter kommer kemiska förändringar att påverka kaffesmaken negativt.

EN KOPP – SNABBT

- 16 Man kan närsomhelst ta bort kaffekannan. För att innehållet i filterhållaren inte ska rinna över, bör du ställa tillbaka kaffekannan på värmeplattan inom ungefär 20 sekunder.

SKÖTSEL OCH UNDERHÅLL

- 17 Dra ur sladden till apparaten och låt apparaten svalna.
- 18 Torka av alla ytor med en ren och fuktig trasa.
- 19 Tryck på spaken som finns på baksidan av kaffekannans lock ovanför handtaget och locket öppnas.
- 20 Diska kaffekannan och filterhållaren för hand, eller i diskmaskinens överkorg.
- 21 Sätt tillbaka filterhållaren i kaffebryggaren med falsen mot locket.

Avkalka regelbundet (minst en gång i månaden).

- 22 Använd ett avkalkningsmedel av välkänt märke. Följ instruktionerna som medföljer avkalkningsmedlet.

 Produkter med gällande garanti som returneras på grund av något fel orsakat av kalkavlagringar kommer att påläggas reparationsavgift.

MILJÖSKYDD

För att undvika miljö- och hälsoproblem som beror på farliga ämnen i elektriska och elektroniska produkter får inte apparater som är märkta med denna symbol kastas tillsammans med sorterat hushållsavfall utan de ska tillvaratagas, återanvändas eller återvinnas.

bruksanvisning – mer detaljerade instruktioner finns på vår webbsida:

<http://www.russellhobbs.com/ifu/550979>



Les instruksjonene, oppbevar dem på et trygt sted, og send de med apparatet hvis du gir det videre. Fjern all emballasje før bruk.

VIKTIG SIKKERHETSTILTAK

Følg sikkerhetsinstruksene, inkludert

1 Dette apparatet kan brukes av barn fra åtte år og personer med nedsatte fysiske, sansende eller mentale evner eller manglende erfaring eller kunnskap hvis slike personer har fått opplæring eller blir holdt under oppsyn og forstår farene som er tilknyttet bruken av apparatet. Barn skal ikke leke med apparatet. Rengjøring og vedlikehold skal ikke utføres av barn med mindre de er over åtte år og holdes under oppsyn. Hold apparatet og ledningen utilgjengelig for barn under åtte år.

 Feil bruk av apparatet kan føre til skader.

 Apparatets overflater vil bli varme. Restvarmen vil holde overflatene varme etter bruk.

 Ikke senk apparatet ned i væske.

2 Hvis kableen er skadet så må den bli erstattet av fabrikanten, servicepartner eller andre som er kvalifiserte for å unngå fare.

3 Sett apparatet på en stabil, flat og varmeherdet overflate.

4 Ikke bruk apparatet til andre formål enn det som beskrives i disse instruksene.

5 Ikke bruk apparatet hvis det er skadet eller har mangler.

kun for bruk i hjemmet

FØR FØRSTEGANGSBRUK

• Fyll vannbeholderen til **max** merket og kjør apparatet uten kaffe.

FYLLING

1 Ta vekk kannen fra varmeplaten.

2 Bruk grepet til å åpne dekselet og få frem vannbeholderen.

3 Fyll vannbeholderen med minst 2 vannkopper, men ikke over **max** merket.

4 Åpne opp et #4 papirfilter og ha det inn i filterholderen.

5 Hell 1 måleskje med filterkaffe i filteret for hver kopp

6 Lukk dekselet og trykk det ned for å låse det.

7 Sett kannen tilbake på varmeplaten.

| SLÅ PÅ

8 Ha kontakten i støpselet.

9 Ha bryteren på |. Lyset vil komme på. Apparatet piper.

10 Litt etter så vil kaffen begynne å dryppe i kannen.

11 Når dette er gjort, så vil varmeplaten holde kannen varm. Apparatet piper 3 ganger.

12 Ca. 40 minutter etter at bryggingen er ferdig, vil apparatet slås av.

13 Ha bryteren på ○. Lyset vil slås av.

14 Trekk ut kontakten og la apparatet kjøles fullstendig ned før rengjøring, eller i omtrent 10 minutter før fylling.

15 Etter ca. 40 minutter vil kjemiske endringer påvirke smaken på kaffen.

figurer	5 filterholder	9 bryter / lys
1 feste	6 papirfilter #4 (følger ikke med)	10 varmeplate
2 deksel	7 skyv	11 måleskje
3 vann	8 kanne	 oppvaskmaskin – øverste hylle
4 sprekk		

EN RASK KOPP

16 Du kan fjerne kannen når som helst. For å forhindre at kaffen skal gå over filteret, sett kannen tilbake på varmeplaten innen 20 sekunder.

BEHANDLING OG VEDLIKEHOLD

17 Koble fra apparatet og la det kjøle seg.

18 Tørk av alle overflater med en ren fuktig klut.

19 Flytt hendelen på baksiden av kannens deksel, over håndtaket for å åpne kannens deksel.

20 Vask kannen og filterholderen for hånd, eller i øverste hylle i oppvaskmaskinen.

21 Sett filterholder tilbake i kaffetrakteren, med sprekk mot dekelet.

Avkalk regelmessig, (minst hver måned).

22 Bruk et proprietært avkalkingsmiddel. Følg instruksjonene som følger med avkalkingsmiddelet.

 Produkter som returneres under garanti med feil forårsaket av kalk vil få reparasjonskostnader.

MILJØBESKYTTELSE

For å unngå miljømessige og helse relaterte problemer forbundet til farlige stoffer i elektriske og elektroniske varer, må ikke apparater merket med dette symbolet kastes sammen med vanlig avfall, men gjenvinnes, gjenbrukes eller resirkuleres.

 **instruksjoner** – flere instruksjoner er tilgjengelige på vårt nettsted:
<http://www.russellhobbs.com/ifu/550979>

Lue käyttöohjeet, säilytä ne ja anna ne laitteen mukana, mikäli luovutat sen toiselle henkilölle. Poista kaikki pakkausmateriaali ennen käyttöä.

TÄRKEITÄ VAROTOIMIA

Seuraa perusvarotoimia, muun muassa seuraavia ohjeita:

1 Laitetta saavat käyttää yli 8-vuotiaat lapset ja henkilöt, joiden fyysinen, aistienvarainen tai henkinen toimintakyky on heikentynyt, tai joilla ei ole kokemusta ja tietoa, jos heitä valvotaan/ohjeistetaan, ja he ymmärtävät käyttöön liittyvät vaarat. Lapset eivät saa leikkiä laitteella. Lapset eivät saa puhdistaa tai tehdä hoitotoimia, jos he eivät ole yli 8-vuotiaita ja valvonnan alla. Pidä laite ja kaapeli alle 8-vuotiaiden ulottumattomissa.

 Laitteen väärinkäyttö saattaa aiheuttaa henkilövahingon.

 Laitteen pinnat tulevat kuumiksi. Jälkilämpö pitää pinnat kuumina käytön jälkeen.

 Älä upota laitetta nesteeseen.

2 Jos sähköjohto on vahingoittunut, se pitää antaa valmistajan, tämän huoltopalvelun tai vastaavan pätevyyden omaavan henkilön vaihdettavaksi vaarojen välttämiseksi.

3 Aseta laite vakaalla, tasaisella ja kuumuutta kestäväälle alustalle.

4 Älä käytä laitetta muihin kuin tässä käyttöohjeessa kuvattuihin tarkoituksiin.

5 Älä käytä laitetta, jos se on vahingoittunut tai toimii huonosti.

vain kotikäyttöön

ENNEN ENSIMMÄISTÄ KÄYTTÖKERTAA

• Täytä säiliö maksimirajaan (**max**) saakka ja anna laitteen käydä ilman kahvia.

TÄYTTÖ

1 Ota kannu pois lämpölevyltä.

2 Käytä kahva a kannen avaamiseen.

3 Täytä säiliö ainakin 2 kupilla vettä, mutta älä ylitä **max**-merkkiä.

4 Avaa paperisuodatin, koko 4, laita se suodatinalustaan.

5 Laita 1 annoslusikallinen kahvinporoja suodattimeen jokaista kuppia kohden.

6 Sulje kansi ja lukitse se painamalla alas.

7 Laita kannu takaisin lämpölevylle.

| KYTKE LAITE PÄÄLLE

8 Laita pistoke kiinni pistorasiaan.

9 Siirrä kytkin asentoon |. Valo syttyy. Laitteesta kuuluu merkkiääni

10 Pian sen jälkeen kahvi alkaa tippua kannuun.

11 Kun valuminen on loppunut, lämpölevy pitää kannun kuumana. Laite piippaa 3 kertaa.

12 Laite sammuu noin 40 minuuttia kahvin valmistumisen jälkeen.

13 Siirrä kytkin asentoon ○. Valo sammuu.

14 Irrota laite sähköverkosta ja anna sen jäähtyä ennen puhdistusta tai noin 10 minuuttia ennen laitteen täyttämistä uudestaan.

15 Kemialliset muutokset alkavat vaikuttaa kahvin makuun noin 40 minuutin kuluttua.

piirroset	5 suodatinteline	9 katkaisija / valo
1 tarttumiskohta	6 suodatinpaperi, numero 4	10 lämpölevy
2 kansi	(ei mukana)	11 annoslusikka
3 vesi	7 paina	 astianpesukone - ylätaso
4 aukko	8 kannu	

NOPEA KUPPONEN

16 Voit ottaa kannun pois koska vain haluat. Jotta suodatinteline ei vuoda yli, kannu on laitettava alustalle 20 sekunnin kuluessa.

HOITO JA HUOLTO

17 Irrota laite verkkovirrasta ja anna sen jäähtyä.

18 Pyyhi kaikki pinnat puhtaalla, kostealla liinalla.

19 Paina vipua kannun kannen takaosassa kahva n päällä avataksesi kannun kannen.

20 Pese kannu ja suodatinteline käsin tai astianpesukoneen ylätasolla.

21 Laita suodatinteline takaisin kahvinkeittimeen, kolon tulee olla kohti kantta.

Poista kalkki säännöllisesti (ainakin kerran kuussa).

22 Käytä laadukasta kalkinpoistoainetta. Noudata kalkinpoistoaineen mukana tulevia ohjeita.

 Jos tuote on takuun alainen ja siinä on kalkinpoiston laiminlyönnin aiheuttamia vikoja, laitteen korjauksesta veloitetaan.

YMPÄRISTÖN SUOJELU

Jotta vältettäisiin ympäristölle ja terveydelle koituvat haitat, jotka johtuvat vaarallisista aineista sähkölaitteissa ja elektronisissa laitteissa, tällä symbolilla varustetut laitteet tulee heittää pois erillään lajittelemattomista jätteistä, ne on otettava talteen, käytettävä uudestaan ja kierrätettävä.



ohjeet – Lisää yksityiskohtaisia ohjeita on saatavissa kotisivuillamme:

<http://www.russellhobbs.com/ifu/550979>

Прочтите инструкции, сохраните их, при передаче сопроводите инструкцией. Перед применением изделия снимите с него упаковку.

ВАЖНЫЕ МЕРЫ ПРЕДОСТОРОЖНОСТИ

Следуйте основным инструкциям по безопасности, включая следующие:

1 Использование данного устройства детьми старше 8 лет, лицами с ограниченными физическими, сенсорными или умственными способностями, недостатком опыта или знаний допускается при условии контроля или инструктажа и осознания связанных рисков. Детям запрещено играть с устройством. Очистку и обслуживание устройства могут выполнять дети старше 8 лет при условии наблюдения взрослыми. Храните устройство и кабель в недоступном для детей до 8 лет месте.

 Неправильное использование прибора может привести к травме.

 Поверхности прибора нагреваются. За счет остаточного тепла поверхности будут оставаться горячими после использования.

 Не погружайте прибор в жидкость.

2 Если кабель поврежден, он должен быть заменен производителем, сервисным агентом или другим квалифицированным лицом для предотвращения опасности.

3 Устанавливайте прибор на устойчивую, горизонтальную, термостойкую поверхность.

4 Прибор не может работать от внешнего таймера или дистанционной системы управления.

5 Не используйте прибор, если он поврежден или работает с перебоями.

только для бытового использования

ПЕРЕД ПЕРВЫМ ИСПОЛЬЗОВАНИЕМ ПРИБОРА

- Наполните резервуар водой до максимальной отметки (**max**) и включите прибор без кофе.

НАПОЛНЕНИЕ

1 Снимите резервуар с подставки.

2 Используйте ручку, чтобы открыть крышку и резервуар.

3 Наполните водой, не менее 2 чашками, но не превышайте максимальной отметки (**max**).

4 Раскройте бумажный фильтр #4 и поместите его в держатель фильтра.

5 Поместите в фильтр 1 порцию молотого кофе на каждую чашку

6 Закройте крышку и прижмите ее до защелкивания.

7 Установите графин на подставку.

иллюстрации	5 держатель фильтра	9 выключатель / индикатор
1 захват	6 бумажный фильтр #4	10 подставка
2 крышка	(в комплект не входит)	11 ложка
3 вода	7 нажим	 посудомойка — верхняя полка
4 разъем	8 графин	

ВКЛЮЧЕНИЕ

- 8 Вставьте вилку в розетку.
- 9 Установите переключатель в положение **I**. Включится индикатор. Прибор издаст звуковой сигнал.
- 10 Через некоторое время кофе начнет капать в резервуар.
- 11 Когда это произойдет, подставка будет поддерживать резервуар теплым. Устройство издаст 3-кратный звуковой сигнал.
- 12 Приблизительно через 40 минут после завершения приготовления, устройство отключится.
- 13 Установите переключатель в положение **O**. Индикатор погаснет.
- 14 Отключите прибор от сетевой розетки, дайте ему полностью остыть перед чисткой либо оставьте на 10 минут до следующего наполнения.
- 15 Приблизительно через 40 минут химические изменения повлияют на вкус кофе.

БЫСТРАЯ ЧАШКА

- 16 Вы можете снять графин в любое время. Для предотвращения разливания кофе на держатель фильтра, установите резервуар на подставку в течение 20 секунд.

УХОД И ОБСЛУЖИВАНИЕ

- 17 Отключите прибор от розетки и дайте ему остыть.
- 18 Протрите поверхность чистой влажной тканью.
- 19 Нажмите на рычаг на задней стороне крышки графина, над ручкой для того, чтобы открыть крышку графина.
- 20 Промойте графин и держатель фильтра вручную или на верхней полке посудомоечной машины.
- 21 Установите держатель фильтра обратно в кофеварку, разъемом в направлении крышки.

Удаляйте накипь регулярно (каждый месяц).

- 22 Используйте фирменное средство для удаления накипи. Следуйте инструкциям по использованию средства для удаления накипи.

 Товары, возвращенные по гарантии с поломками вследствие накипи, будут подлежать ремонту.

ЗАЩИТА ОКРУЖАЮЩЕЙ СРЕДЫ

Для того чтобы избежать угроз для здоровья и окружающей среды из-за вредных веществ в электрических и электронных товарах, приборы, отмеченные данным символом, должны утилизироваться не как не отсортированные бытовые отходы, а как восстановленные или повторно использованные.

 **инструкции (Русский)** – Более подробные указания можно найти на нашем веб-сайте:

 <http://www.russellhobbs.com/ifu/550979>

Přečtěte si pokyny a uschovejte je. Pokud zařízení předáte dál, předejte ho i s návodem. Před použitím odstraňte všechny obaly.

DŮLEŽITÁ BEZPEČNOSTNÍ OPATŘENÍ

Dodržujte základní bezpečnostní pokyny, jako jsou:

1 Tento přístroj mohou používat děti ve věku od 8 let a osoby se sníženými fyzickými, sensorickými či mentálními schopnostmi nebo osoby, které výrobek nikdy nepoužívaly nebo jej neznají, pokud tak činí pod dozorem/byly poučeny a rozumí souvisejícím rizikům. S přístrojem si nesmějí hrát děti. Děti nesmějí provádět čištění a běžnou údržbu, pokud nedosáhly věku alespoň 8 let a nejsou-li pod dozorem. Přístroj i kabel uchovávejte mimo dosah dětí mladších 8 let.

 Nesprávné použití zařízení může vést ke zranění.

 Povrchy přístroje budou pálit. Zbytkové teplo zajistí, že povrchy po použití zůstanou horké.

 Neponořujte přístroj do kapaliny.

2 Pokud je poškozený kabel, musí jej vyměnit výrobce, jeho servisní zástupce nebo osoba podobně kvalifikovaná, aby nedošlo k riziku.

3 Umístěte spotřebič na stabilní, rovnou plochu odolnou vůči teplotě.

4 Nepoužívejte spotřebič pro jiný účel, než je uvedeno v těchto pokynech.

5 Nepoužívejte spotřebič, je-li poškozen nebo se objevují poruchy.

jen pro domácí použití

PŘED PRVNÍM POUŽITÍM

• Naplňte nádobu po rysku **max**, pak zapněte spotřebič bez kávy.

PLNĚNÍ

1 Zvedněte karafu z plotny.

2 Víko otevřete za držák, odhalte nádobu.

3 Naplňte nejméně 2 šálky vody, ale ne přes rysku **max**.

4 Otevřete #4 papírový filtr a umístěte jej do držáku na filtr.

5 Na každý šálek dejte do filtru 1 odměrku mleté kávy.

6 Víko zavřete a zamáčkněte, aby se uzamklo.

7 Znovu položte karafu na plotnu.

| ZAPÍNÁNÍ

8 Zasuňte zástrčku do zásuvky.

9 Přesuňte vypínač na **|**. Rozsvítí se kontrolka. Spotřebič pípne.

10 Krátce poté začne do karafy kapat káva.

11 Až bude hotovo, plotna udrží karafu teplou. Přístroj 3 x zapípá.

12 Přibližně po 40 minutách od uvaření kávy se přístroj vypne.

13 Přesuňte vypínač na **○**. Kontrolka zhasne.

14 Vytáhněte spotřebič ze zásuvky a nechte jej před čištěním zcela vychladnout, nebo asi 10 minut před dalším plněním.

15 Přibližně po 40 minutách dochází v kávě k chemickým změnám, které ovlivňují její chuť.

nákresy	5 držák filtru	9 vypínač / kontrolka
1 západka	6 papírový filtr #4	10 plotna
2 víko	(nedodáno)	11 odměrka
3 voda	7 stiskněte	 myčka na nádobí – horní koš
4 otvor	8 karafa	

RYCHLÝ ŠÁLEK

16 Karafu můžete kdykoli vyjmout. Aby nedošlo k přeplnění držáku filtru, vraťte karafu na plotnu asi do 20 sekund.

PÉČE A ÚDRŽBA

- 17 Přístroj vypojte ze sítě a nechte vychladnout.
- 18 Všechny plochy otřete čistým vlhkým hadrem.
- 19 Stiskněte páčku na zadní straně u víka karafy nad držadlem a víko karafy se otevře.
- 20 Karafu a držák filtru umývejte ručně, anebo v horním koši myčky na nádobí.
- 21 Znovu umístěte držák filtru do kávovaru ,a to tak, aby otvor směřoval k víku

Pravidelně odstraňujte vodní kámen (alespoň měsíčně).

22 Používejte speciální prostředek proti vodnímu kameni. Řiďte se návodem k prostředku proti vodnímu kameni.

 Výrobky reklamované kvůli vadám způsobeným vodním kamenem, budou opraveny za úplatu.

OCHRANA ŽIVOTNÍHO PROSTŘEDÍ

Aby nedošlo k ohrožení zdraví a životního prostředí vlivem nebezpečných látek obsažených v elektrických a elektronických produktech, spotřebiče označené tímto symbolem nesmějí být vyhazovány do směsného odpadu, ale je nutno je obnovit, znovu použít nebo recyklovat.



pokyny – Další podrobné informace naleznete na našich internetových stránkách:
<http://www.russellhobbs.com/ifu/550979>

Prečítajte si pokyny a odložte tak, aby ste ich mohli priložiť pri prípadnom odovzdaní výrobku niekomu inému. Pred použitím odstráňte všetky obaly.

DÔLEŽITÉ BEZPEČNOSTNÉ OPATRENIA

Dodržiujte základné bezpečnostné opatrenia, vrátane:

1 Tento prístroj môžu používať deti od 8 rokov a osoby so zníženými fyzickými, zmyslovými alebo psychickými schopnosťami alebo nedostatkom skúseností a vedomostí ak sú pod dozorom/poučením a sú si vedomí s tým spojených rizík. Deti sa s prístrojom nemajú hrať. Čistenie a používateľská údržba nemajú byť vykonávané deťmi ak nie sú staršie ako 8 rokov a pod dozorom. Prístroj a elektrickú šnúru uchovávajte mimo dosahu detí mladších ako 8 rokov.

 Nesprávne používanie spotrebiča môže viesť k poraneniu.

 Povrchy spotrebiča budú horúce. Zvyškové teplo bude po použití udržiavať povrchy teplé.

 Neponárajte spotrebič do tekutiny.

2 Ak je prívodný kábel poškodený, musí byť vymenený výrobcom, jeho servisným technikom alebo iným kvalifikovaným odborníkom, aby nedošlo k riziku.

3 Spotrebič postavte na stabilný, vodorovný a teplu odolný povrch.

4 Nepoužívajte spotrebič na iné účely ako tie, ktoré sú popísané v týchto pokynoch.

5 Nepoužívajte tento spotrebič, ak je poškodený alebo má poruchu.

len na domáce použitie

PRED PRVÝM POUŽITÍM

• Naplňte zásobník po značku maxima (**max**) a uveďte spotrebič do prevádzky bez kávy.

PLNENIE

1 Vezmite kanvicu z ohrievacej platne.

2 Na otvorenie veka použite uško a odkryte nádržku.

3 Naplňte najmenej 2 šálkami vody, ale nie cez maximum (**max**).

4 Otvorte papierový filter č. 4 a vložte ho do držiaka na filter.

5 Na každú šálku dajte do filtra 1 odmerku zomletej kávy.

6 Veko zatvorte a zatlačte smerom nadol, aby zapadlo na miesto.

7 Kanvicu položte na ohrievaciu platňu.

| ZAPNUTIE

8 Zástrčku pripojte do zásuvky.

9 Spínač zapnite do polohy **|**. Zasvieti svetelná kontrolka. Prístroj zapípa.

10 Krátko potom začne káva prevapkávať do kanvice.

11 Po ukončení prípravy kávy bude ohrievacia platňa udržiavať kanvicu teplú. Prístroj 3 krát zapípa.

12 Asi 40 minút po ukončení prevapkávania sa prístroj vypne.

13 Spínač zapnite do polohy **○**. Svetelná kontrolka zhasne.

nákresy	5 držiak filtra	9 spínač / svetelná kontrolka
1 uško	6 papierový filter č. 4 (nie je súčasťou balenia)	10 ohrievacia platňa
2 veko	7 stlačiť	11 odmerka
3 voda	8 varná kanvica	 umývačka riadu – horný kôš
4 otvor		

14 Kábel odpojte zo siete a spotrebič nechajte pred vyčistením úplne vychladnúť alebo ho použite najskôr o 10 minút.

15 Asi po 40 minútach bude chuť kávy ovplyvnená chemickými zmenami.

RÝCHLA ŠÁLKA

16 Kanvicu môžete kedykoľvek odobrať. Aby sme zabránili pretečeniu držiaka filtra vrátime kanvicu na podstavec na dobu asi 20 sekúnd.

STAROSTLIVOSŤ A ÚDRŽBA

17 Spotrebič vyťahnite zo zásuvky a nechajte vychladnúť.

18 Všetky povrchy utrite čistou vlhkou utierkou.

19 Veko kanvice otvoríte stlačením páčky vzadu na veko, nad rukoväťou.

20 Varnú kanvicu a držiak filtra umývajte ručne, alebo v hornom koši umývačky riadu.

21 Vložte držiak filtra späť do kávovaru tak, aby otvor smeroval ku viečku.

Pravidelne odstraňujte vodný kameň (najmenej raz mesačne).

22 Používajte originálny odvápnovač. Postupujte podľa návodu dodávaného s odvápnovačom.

 Výrobky vrátené v rámci záruky s poruchami spôsobenými vodným kameňom, budú opravené za poplatok.

OCHRANA ŽIVOTNÉHO PROSTREDIA

Aby nedošlo k ohrozeniu zdravia a životného prostredia vplyvom nebezpečných látok v elektrických a elektronických produktoch, nesmú byť spotrebiče označené týmto symbolom likvidované s netriedeným komunálnym odpadom. Je nutné ich triediť, znova použiť alebo recyklovať.

 **pokyny** – podrobnejšie návody nájdete na našej webstránke:

<http://www.russellhobbs.com/ifu/550979>

Instrukcję należy przeczytać, zachować, przekazać kolejnemu użytkownikowi, jeśli odstępujemy urządzenie innej osobie. Wyjmij z opakowania przed użyciem.

WSKAZÓWKI DOTYCZĄCE BEZPIECZEŃSTWA

Postępuj zgodnie ze wskazówkami dotyczącymi bezpieczeństwa, między innymi:

1 Urządzenie może być użytkowane przez dzieci w wieku od 8 lat i starsze oraz osoby o ograniczonej sprawności fizycznej, czuciowej lub psychicznej lub osoby niemające doświadczenia lub znajomości urządzenia, jeśli odbywa się to pod nadzorem / z instruktążem, oraz są świadome istniejących zagrożeń. Dzieci nie powinny bawić się urządzeniem. Dzieci nie powinny czyścić i obsługiwać urządzenia, o ile nie są starsze niż 8 lat i są nadzorowane. Przechowuj urządzenie i przewód zasilania w miejscu niedostępnym dla dzieci w wieku poniżej 8 lat.

 Niewłaściwe użytkowanie urządzenia może spowodować obrażenia ciała.

 Powierzchnie urządzenia rozgrzewają się. Resztkowe ciepło powoduje, że powierzchnie jeszcze pozostają gorące po użyciu.

 Nie zanurzaj urządzenia w cieczy.

2 Jeżeli przewód zasilający ulegnie uszkodzeniu, powinien być wymieniony przez producenta, jego serwis techniczny lub specjalistyczny zakład naprawczy w celu uniknięcia zagrożenia.

3 Ustaw urządzenie na stabilnej, równej i termoodpornej powierzchni.

4 Nigdy nie używaj urządzenia niezgodnie z jego przeznaczeniem określonym w niniejszej instrukcji.

5 Nigdy nie używaj uszkodzonego urządzenia lub jeśli zaczęło wadliwie działać.

tylko do użytku domowego

PRZED PIERWSZYM UŻYCIEM

• Napełnić zbiornik do poziomu **max** i uruchomić urządzenie bez kawy.

NAPEŁNIANIE

1 Zdjąć dzbanek z grzałki płytowej.

2 Chwytając za ucho otwórz pokrywę i odstoń zbiornik

3 Napełnić co najmniej 2 szklankami wody, lecz nie powyżej oznaczenie **max**.

4 Otworzyć papierowy filtr nr 4 i włożyć go w gniazdo filtra.

5 Wsyp do filtra po jednej szufelce zmielonej kawy na każdą filiżankę

6 Zamknij pokrywę i naciśnij ją, aby się zatrasnęła.

7 Ustawić ponownie dzbanek na płycie grzejnej.

| WŁĄCZENIE

8 Włóż wtyczkę w gniazdko sieciowe.

9 Przesuń wyłącznik na |. Zaświeci się lampka. Urządzenie wyemituje sygnał dźwiękowy.

10 Zaraz po tym kawa zacznie skapywać do dzbanka.

11 Po zakończeniu parzenia, płyta grzejna będzie podtrzymywać ciepło w dzbanku. Urządzenie wyemituje 3 sygnałów dźwiękowych.

ryunki	5 gniazdo filtra	9 wyłącznik / lampka
1 ucho	6 papierowy filtr nr 4 (nie ma w dostawie)	10 płyta grzejna
2 pokrywa	7 naciśnij i otwórz	11 szufelka
3 woda	8 dzbanek	 zmywarka - górna półka
4 wycięcie		

- 12 Po upływie około 40 minut po zaparzeniu, urządzenie wyłączy się.
- 13 Przesuń wyłącznik na . Światelko zgaśnie.
- 14 Wyłącz wtyczkę zasilania z gniazda i przestudź urządzenie i dzbanek w pełni przed czyszczeniem lub przez około 10 minut przed ponownym napełnieniem.
- 15 Po upływie około 40 minut, zająd zmiany chemiczne wpływające na smak kawy.

SZYBKA FILIŻANKA

- 16 Dzbanek można wyjąć w każdym momencie. Po około 20 sekundach trzeba dzbanek ponownie ustawić na podstawie, w przeciwnym razie kawa może się przelać z gniazda filtra.

KONSERWACJA I OBSŁUGA

- 17 Wyjmij wtyczkę z gniazda i ostudź urządzenie.
- 18 Wytrzyj wszystkie powierzchnie czystą wilgotną szmatką.
- 19 Nacisnąć dźwigienkę w tyle dzbanka, nad rączką, aby otworzyć pokrywę dzbanka.
- 20 Dzbanek i gniazdo filtra myj ręcznie lub na górnej półce zmywarki.
- 21 Załóż ponownie uchwyt filtra w ekspresie do kawy, z wycięciem skierowanym ku pokrywie.

Usuwać kamień regularnie (przynajmniej raz w miesiącu).

- 22 Stosuj markowy odkamieniacz. Postępuj zgodnie z instrukcjami na opakowaniu odkamieniacza.

 Urządzenia zgłoszone do naprawy w okresie gwarancji, jeśli uszkodzenie zostało spowodowane osadami kamienia, będą naprawiane tylko odpłatnie.

OCHRONA ŚRODOWISKA

 Zużyte urządzenie oddaj do odpowiedniego punktu składowania, gdyż znajdujące się w urządzeniu niebezpieczne składniki elektryczne i elektroniczne mogą być zagrożeniem dla środowiska. Nie wyrzucaj wraz z odpadami komunalnymi.

instrukcja – szczegółowe instrukcje dostępne są na naszej stronie internetowej:

<http://www.russellhobbs.com/ifu/550979>



Pročitajte upute, držite ih na sigurnom mjestu, prosljedite ih ako dajete uređaj. Uklonite cijelo pakiranje prije uporabe.

VAŽNE SIGURNOSNE MJERE

Poštujte osnovne sigurnosne mjere, uključujući slijedeće:

1 Ovaj uređaj mogu koristiti djeca od 8 godina pa na više i osobe smanjenih tjelesnih, osjetilnih ili mentalnih sposobnosti ili osobe koje ne raspolažu iskustvom i znanjem ako su pod nadzorom ili rade po uputama, te razumiju uključene opasnosti. Djeca se ne smiju igrati s uređajem. Čišćenje i održavanje ne smiju vršiti djeca ako nisu starija od 8 godina i moraju biti pod nadzorom. Držite uređaj i kabel van dosega djece mlađe od 8 godina.

 Pogrešna uporaba aparata može uzrokovati ozljedu.

 Površine uređaja će postati vruće. Preostala toplina održavat će površine toplim nakon uporabe.

 Nemojte uranjati uređaj u tekućinu.

2 Ako je kabel oštećen, radi izbjegavanja opasnosti, mora ga zamijeniti proizvođač, ovlaštenu servis ili osoba slične stručnosti.

3 Postavite uređaj na stabilnu, ravnu površinu, otpornu na toplinu.

4 Nemojte koristiti uređaj u bilo koje druge svrhe osim onih opisanih u ovim uputama.

5 Nemojte koristiti uređaj ako je oštećen ili neispravan.

isključivo za kućnu uporabu

PRIJE PRVE UPORABE

• Napunite spremnik do oznake **max** i pustite uređaj u rad bez kave.

PUNJENJE

1 Skinite bokal s grijaće ploče.

2 Da biste otvorili poklopac spremnika, poslužite se ručkom.

3 Napunite ga sa najmanje 2 šalice vode, ali ne preko oznake **max**.

4 Otvorite papirnati filter br. 4 i postavite ga u držač filtera.

5 Za svaku šalicu kave stavite 1 mjerjicu mljevene kave u filter.

6 Zatvorite poklopac i pritisnite ga prema dolje dok se ne blokira.

7 Stavite bokal na grijaću ploču.

| UKLJUČENJE

8 Stavite utikač u utičnicu.

9 Pomjerite prekidač prema oznaci |. Svjetlo će se upaliti. Uređaj će se oglasiti zvučnim signalom.

10 Ubrzo nakon toga, kava će početi kapati u bokal.

11 Po završetku kuhanja kave, grijaća ploča održavat će bokal toplim. Uređaj će se oglasiti sa 3 zvučnih signala.

12 Otprilike 40 minuta nakon kuhanja kave, uređaj će se isključiti.

13 Pomjerite prekidač prema oznaci ○. Svjetlo će se ugasisi.

14 Iskopčajte uređaj iz utičnice i ostavite da se ohlade i uređaj i bokal, ako ga trebate čistiti ili sačekajte desetak minuta ako ga trebate ponovo napuniti.

15 Nakon otprilike 40 minuta, kemijske promjene počet će utjecati na aromu kave.

crteži	5 nosač filtera	9 prekidač / indikatorsko svjetlo
1 ručica	6 papirnati filter br. 4	10 grijača ploča
2 poklopac	(nije dio opreme)	11 mjerica
3 voda	7 pritisnite	 perilica – gornja rešetka
4 prorez	8 bokal	

👁️ AKO NEMATE VREMENA

16 Možete ukloniti bokal u svakom trenutku. Da bi se spriječilo prelijevanje iz nosača filtera, vratite bokal na grijaču ploču u roku od 20 sekundi.

👁️ ČIŠĆENJE I ODRŽAVANJE

- 17 Izvucite utikač iz utičnice i ostavite uređaj da se ohladi.
- 18 Obrišite sve površine čistom vlažnom krpom.
- 19 Da biste otvorili poklopac bokala, pritisnite polugu iza njegovog poklopca, iznad ručke.
- 20 Bokal i nosač filtera perite ručno ili na gornjoj rešetki perilice.
- 21 Postavite nosač filtera natrag u aparat za instant kavu poravnavajući prorez prema poklopcu.

Redovito uklanjajte kamenac (najmanje jednom mjesečno).

22 Koristite sredstvo za uklanjanje kamenca poznate marke. Slijedite upute priložene uz sredstvo za uklanjanje kamenca.

✳️ Za kvarove proizvoda u jamstvenom roku, nastalih zbog pojave kamenca, popravak će biti naplaćen.

~~🗑️~~ ZAŠTITA OKOLIŠA

Da bi se izbjegle štetne posljedice na okoliš i zdravlje zbog opasnih supstanci u električnim i elektronskim proizvodima, svi uređaji obilježeni ovim simbolom ne smiju se zbrinjavati kao nerazvrstani komunalni otpad, već se moraju prikupiti, ponovno koristiti ili reciklirati.



upute – detaljnije upute su dostupne na našoj web stranici:
<http://www.russellhobbs.com/ifu/550979>

Preberite navodila, jih shranite na varnem in jih predajte skupaj z napravo, če jo posredujete naprej. Pred uporabo odstranite vso embalažo.

POMEMBNA VAROVALA

Sledite osnovnim varnostnim ukrepom, vključno z:

1 To napravo smejo uporabljati otroci, stari najmanj 8 let, in osebe z zmanjšanimi fizičnimi, čutnimi ali duševnimi sposobnostmi ali s pomanjkljivimi izkušnjami in znanjem, če so pri tem pod nadzorom/dobijo navodila in razumejo s tem povezana tveganja.

Otroci se z napravo ne smejo igrati. Otroci ne smejo čistiti in vzdrževati naprave, če niso starejši od 8 let ter pod nadzorom.

Napravo in kabel varujte pred dosegom otrok, mlajših od 8 let.

 Zloraba naprave lahko povzroči telesne poškodbe.

 Površine naprave se segrejejo. Zaradi preostale toplote bodo površine vroče tudi po uporabi.

 Naprave ne potaplajte v tekočino.

2 Če je kabel poškodovan, ga mora zamenjati proizvajalec, njegov servisni zastopnik ali kdo s podobnimi pooblastili, da se prepreči tveganje.

3 Napravo postavite na stabilno vodoravno površino, ki je odporna proti vročini.

4 Naprave ne uporabljajte za nič drugega kot za namene, ki so opisani v teh navodilih.

5 Naprave ne upravljajte, če je poškodovana ali če ne deluje pravilno.

samo za gospodinjsko uporabo

PRED PRVO UPORABO

- Posodo napolnite do oznake **max** in zaženite napravo brez kave.

DOLIVANJE

1 Posodo odstranite z vroče plošče.

2 Z ročajem odprite pokrov in razkrijte rezervoar.

3 Dodajte najmanj 2 skodelici vode, vendar ne čez oznako **max**.

4 Odprite papirnati filter #4 in ga položite v držalo filtra.

5 V filter dajte po eno zajemalko mlete kave za filtrsko kavo za vsako skodelico.

6 Zaprite pokrov in pritisnite navzdol, da ga blokirate.

7 Posodo postavite na vročo ploščo.

| VKLOP

8 Vtič vstavite v električno vtičnico.

9 Stikalo premaknite na |. Zasvetila bo lučka. Naprava zapiska.

10 Kmalu po tem začne kava kapljati v posodo.

11 Ko je priprava končana, ohranja vroča plošča posodo toplo. Naprava 3-krat zapiska.

12 Po 40 minutah, ko je kuhanje končano, se bo naprava izklopila.

13 Stikalo premaknite na ○. Lučka se izključi.

14 Odklopite napravo in pustite, da se pred čiščenjem v celoti ohladi, pred ponovnim polnjenjem pa počakajte približno 10 minut.

15 Po približno 40 minutah bodo na okus kave pričele vplivati kemične spremembe.

risbe	5 držalo filtra	9 stikalo / lučka
1 ročaj	6 papirnati filter #4 (ni priloženo)	10 vroča plošča
2 pokrov		11 zajemalka
3 voda	7 pritisnite	 pomivalni stroj – zgornji predal
4 reža	8 posoda	

HITRA SKODELICA

16 Posodo lahko kadarkoli odstranite.ploščo. Če želite preprečiti preveliko količino vode v držalu filtra, namestite posodo na stojalo najpozneje po 20 sekundah.

NEGA IN VZDRŽEVANJE

17 Odklopite napravo in pustite, da se ohladi.

18 Vse površine obrišite s čisto vlažno krpo.

19 Pritisnite ročico na zadnji strani pokrova posode (nad ročajem), da odprete pokrov posode.

20 Posodo in držalo filtra operite ročno ali v zgornjem predalu pomivalnega stroja

21 Znova vstavite držalo filtra v kavni avtomat z režo proti pokrovu.

Redno odstranjajte vodni kamen (najmanj vsak mesec).

22 Uporabite ustrezno sredstvo za odstranjevanje vodnega kamna. Upoštevajte navodila, ki so navedena na tem sredstvu.

 Za izdelke, ki so bili v garancijskem obdobju poslani na popravilo poškodb zaradi vodnega kamna, bo treba popravilo plačati.

ZAŠČITA OKOLJA

V izogib onesnaževanju okolja in ogrožanju zdravja zaradi nevarnih snovi v električnih ter elektronskih napravah, naprave s to oznako ni dovoljeno zavreči med nesortirane odpadke. Namesto tega jih je treba oddati na zbirno mesto, znova uporabiti ali reciklirati.

 **navodila** – podrobnejša navodila so na voljo na našem spletnem mestu:

<http://www.russellhobbs.com/ifu/550979>

Διαβάστε τις οδηγίες, φυλάξτε τις σε ασφαλές μέρος και σε περίπτωση που δώσετε τη συσκευή σε άλλον χρήστη, δώστε μαζί και τις οδηγίες. Αφαιρέστε όλα τα υλικά συσκευασίας πριν από τη χρήση.

ΣΗΜΑΝΤΙΚΑ ΜΕΤΡΑ ΑΣΦΑΛΕΙΑΣ

Τηρείτε τα βασικά μέτρα ασφάλειας, συμπεριλαμβανομένων των παρακάτω:

1 Η παρούσα συσκευή μπορεί να χρησιμοποιηθεί από παιδιά ηλικίας άνω των 8 ετών και άτομα με μειωμένες σωματικές, αισθητήριες ή διανοητικές ικανότητες ή άτομα που δεν διαθέτουν επαρκή εμπειρία ή γνώση, υπό την προϋπόθεση ότι θα βρίσκονται υπό επίβλεψη ή θα λάβουν σχετικές οδηγίες και κατανοούν τους κινδύνους που ενέχει η χρήση της συσκευής. Τα παιδιά δεν πρέπει να χρησιμοποιούν τη συσκευή ως παιχνίδι. Ο καθαρισμός και η συντήρηση από χρήστη δεν πρέπει να πραγματοποιούνται από παιδιά, εκτός κι αν είναι άνω των 8 ετών και βρίσκονται υπό επίβλεψη. Να διατηρείτε τη συσκευή και το καλώδιο μακριά από παιδιά ηλικίας κάτω των 8 ετών.

 Σε περίπτωση κακής χρήσης της συσκευής μπορεί να προκληθεί τραυματισμός.

 Οι επιφάνειες της συσκευής θερμαίνονται υπερβολικά. Οι επιφάνειες θα συνεχίσουν να καίνε και μετά από τη χρήση λόγω της υπολειπόμενης θερμότητας.

 Μη βυθίζετε τη συσκευή σε υγρά.

2 Εάν το καλώδιο είναι φθαρμένο, πρέπει να αντικατασταθεί από τον κατασκευαστή, τον αντιπρόσωπό του ή κάποιο εξουσιοδοτημένο πρόσωπο προς αποφυγή κινδύνων.

3 Τοποθετήστε τη συσκευή σε σταθερή, πυράντοχη επιφάνεια.

4 Μη χρησιμοποιείτε τη συσκευή για οποιονδήποτε σκοπό πέραν αυτού που περιγράφεται στις παρούσες οδηγίες.

5 Μη χρησιμοποιείτε τη συσκευή εάν είναι φθαρμένη ή παρουσιάζει δυσλειτουργίες.

αποκλειστικά για οικιακή χρήση

ΠΡΙΝ ΑΠΟ ΤΗΝ ΠΡΩΤΗ ΧΡΗΣΗ

• Γεμίστε το δοχείο νερού μέχρι την ένδειξη στάθμης **max** και θέστε σε λειτουργία τη συσκευή χωρίς να προσθέσετε καφέ.

ΠΛΗΡΩΣΗ

1 Απομακρύνετε την κανάτα από την εστία.

2 Χρησιμοποιήστε τη λαβή για να ανοίξετε το καπάκι και να φανεί το δοχείο νερού.

3 Γεμίστε με τουλάχιστον 2 φλιτζάνια νερό, αλλά όχι πάνω από την ένδειξη στάθμης **max**.

4 Ανοίξτε ένα χάρτινο φίλτρο αρ. 4 και τοποθετήστε το μέσα στην θήκη φίλτρου.

5 Βάλτε 1 κουταλιά αλεσμένου καφέ μέσα στο φίλτρο για κάθε φλιτζάνι

6 Κλείστε το καπάκι και πατήστε το προς τα κάτω για να ασφαλίσει.

7 Τοποθετήστε πάλι την κανάτα στην εστία.

σχέδια	5 θήκη φίλτρου	9 διακόπτης / λυχνία
1 λαβή	6 χάρτινο φίλτρο αρ. 4	10 εστία
2 καπάκι	(δεν παρέχεται)	11 κουτάλι δοσομέτρησης
3 νερό	7 πατήστε	 πλυντήριο πιάτων - πάνω
4 εγκοπή	8 κανάτα	καλάθι

| ΕΝΕΡΓΟΠΟΙΗΣΗ

- 8 Συνδέστε το φιν στην πρίζα.
- 9 Μετακινήστε το διακόπτη στο **I**. Θα ανάψει η λυχνία. Η συσκευή θα ηχήσει.
- 10 Αμέσως μετά αρχίζει να ρέει ο καφές στην κανάτα.
- 11 Μόλις τελειώσει η εστία διατηρεί την κανάτα ζεστή. Η συσκευή θα ηχήσει 3 φορές.
- 12 Αφού περάσουν 40 λεπτά περίπου από την ολοκλήρωση της παρασκευής του καφέ, η συσκευή θα απενεργοποιηθεί.
- 13 Μετακινήστε το διακόπτη στο **O**. Η λυχνία θα σβήσει.
- 14 Αποσυνδέστε τη συσκευή από το ρεύμα και αφήστε την να κρυώσει προτού την καθαρίσετε, ή αφήστε τη για 10 λεπτά πριν από την επόμενη πλήρωση.
- 15 Αφού παρέλθουν 40 λεπτά περίπου, η γεύση του καφέ θα επηρεαστεί από χημικές αλλαγές.

ΕΝΑ ΦΙΛΤΖΑΝΙ ΣΤΑ ΓΡΗΓΟΡΑ

- 16 Μπορείτε να απομακρύνετε την κανάτα οποιαδήποτε στιγμή. Προς αποφυγή υπερχειλίσης της θήκης φίλτρου, επαναφέρετε την κανάτα στην εστία το πολύ σε περίπου 20 δευτερόλεπτα.

ΦΡΟΝΤΙΔΑ ΚΑΙ ΣΥΝΤΗΡΗΣΗ

- 17 Βγάλτε το βύσμα της συσκευής από την πρίζα και αφήστε την να κρυώσει.
- 18 Σκουπίστε όλες τις επιφάνειες με ένα καθαρό βρεγμένο πανί.
- 19 Πατήστε το μοχλό στο πίσω μέρος του καπακιού της κανάτας, πάνω από τη λαβή, για να ανοίξετε το καπάκι της κανάτας.
- 20 Πλύντε την κανάτα και τη θήκη του φίλτρου στο χέρι, ή στο πάνω καλάθι του πλυντηρίου πιάτων.
- 21 Τοποθετήστε πάλι τη θήκη φίλτρου μέσα στην καφετιέρα με την εγκοπή να κοιτά προς το καπάκι.

Να εκτελείτε αφαλάτωση τακτικά (τουλάχιστον μία φορά το μήνα).

- 22 Χρησιμοποιήστε προϊόν αφαλάτωσης του εμπορίου. Ακολουθήστε τις οδηγίες που συνοδεύουν το προϊόν αφαλάτωσης.

 Προϊόντα τα οποία επιστρέφονται κατά τη διάρκεια ισχύος της εγγύησης με φθορές λόγω αλάτων θα υπόκεινται σε χρέωση επισκευής.

ΠΡΟΣΤΑΣΙΑ ΤΟΥ ΠΕΡΙΒΑΛΛΟΝΤΟΣ

Προς αποφυγή περιβαλλοντικών προβλημάτων και προβλημάτων υγείας λόγω επικίνδυνων ουσιών από ηλεκτρικές και ηλεκτρονικές συσκευές, οι συσκευές με αυτό το σύμβολο δεν θα πρέπει να απορρίπτονται με τα λοιπά οικιακά απορρίμματα, αλλά να ανακτώνται, να επαναχρησιμοποιούνται ή να ανακυκλώνονται.



οδηγίες – Μπορείτε να βρείτε πιο λεπτομερείς οδηγίες στον ιστότοπό μας:

<http://www.russellhobbs.com/ifu/550979>

A használati utasítást olvassa el és őrizze meg; ha továbbadja a készüléket, mellékelje azt is a termékhez. Használat előtt teljes egészében távolítsa el a csomagolást.

FONTOS ÓVINTÉZKEDÉSEK

Kövesse az alábbi alapvető biztonsági óvintézkedéseket:

1 Az eszközt 8 éves (vagy idősebb) gyermekek és csökkent fizikai, érzékszervi vagy mentális képességekkel rendelkező vagy tapasztalatlan személyek csak felügyelet alatt/mások utasításainak megfelelően és csak akkor használhatják, ha tisztában vannak a használatból eredő kockázatokkal. Gyermekek nem játszhatnak az eszközzel. A készülék tisztítását és karbantartását gyermekek csak felügyelet alatt és csak akkor végezhetik, ha 8 évesnél idősebbek. Tartsa az eszközt és a kábelt 8 éven aluli gyermekektől elzárva.

 A készülék helytelen használata sérülést okozhat.

 A készülék felületei felforrósodnak. A maradék hő miatt használat után forróak maradnak a felületek.

 Ne merítse a készüléket folyadékba.

2 Ha a kábel megrongálódott, ki kell cseréltetni a gyártóval, egy szerviz munkatársával vagy egy hasonlóan szakképzett személlyel, hogy elkerülje a veszélyeket.

3 Helyezze a készüléket egy stabil, sík, hőálló felületre.

4 A készüléket az utasításokban leírtakon kívül más célra ne használja.

5 Ne működtesse a készüléket, ha az megrongálódott vagy hibásan működik.

csak háztartási használatra

AZ ELSŐ HASZNÁLAT ELŐTT

• Töltse meg a tartályt a **max** jelig, és kávé nélkül működtesse a készüléket.

MEGTÖLTÉS

1 Vegye le a kancsót a melegítő lapról.

2 Nyissa ki a markolat segítségével a fedelet, és emelje fel a tartályról.

3 Legalább két csésze vízzel töltse meg a tartályt, legfeljebb a **max** jelig.

4 Nyisson szét egy #4 papír szűrőt, és tegye be a szűrőtartóba.

5 Helyezzen adagonként 1 lapátnyi őrölt kávé a szűrőbe.

6 Csjukja le a fedelet és nyomja le, hogy lezárja.

7 Tegye vissza a kancsót a melegítő lapra.

| BEKAPCSOLÁS

8 Tegye be a dugót a csatlakozó aljzatba.

9 Állítsa a kapcsolót |-re. A lámpa kigyullad. A gép hangjelzést ad.

10 Nem sokkal ezután a kávé elkezd csöpögni a kancsóba.

11 Amikor kész, a melegítő lap melegen tartja a kancsót. Az eszköz 3-szor hangjelzést ad.

12 A készülék a kávé lefőzése után 40 perccel kikapcsol.

13 Állítsa a kapcsolót ○-re. A lámpa kialszik

rajzok	5 szűrőtartó	9 kapcsoló / lámpa
1 markolat	6 #4 papír szűrő	10 melegítő lap
2 fedél	(a csomag nem tartalmazza)	11 lapát
3 víz	7 nyomja meg	 mosogatógép – felső tálca
4 nyílás	8 kancsó	

14 Húzza ki a készüléket és hagyja lehűlni teljesen, mielőtt megtisztítaná, vagy kb. 10 percre, mielőtt újra megtöltené.

15 40 perc után a kémiai változások miatt megváltozik a kávé íze.

EGY CSÉSZE KÁVÉ GYORSAN

16 Bármikor kiveheti a kancsót. Tegye vissza a kancsót a melegítő lapra 20 másodpercen belül, nehogy a szűrőtartó kifolyjon.

ÁPOLÁS ÉS KARBANTARTÁS

17 Húzza ki a készüléket a konnektorból és hagyja kihűlni.

18 Az összes felületet törölje le tiszta nedves kendővel.

19 Nyomja le a kancsó fedelének hátulján levő kart a fogantyú fölött, hogy kinyissa a kancsó fedelét.

20 A kancsót és a szűrőtartót kézzel vagy a mosogatógép felső tálcáján mosogassa el.

21 Tegye vissza a szűrő tartót a kávéfőzőbe, a nyílás a fedél felé nézzen.

Vízkőtelenítse rendszeresen (legalább havonta egyszer).

22 Használjon szabadalmaztatott vízkőoldót. Kövesse a vízkőoldóhoz mellékelt utasításokat.

 Azoknak a garanciás termékeknek a javításáért, amelyeknek vízkő okozta a meghibásodását, díjat számítunk fel.

KÖRNYEZETVÉDELEM

Hogy elkerülje az elektromos és elektronikus termékekben levő veszélyes anyagok által okozott környezeti és egészségügyi problémákat, az ilyen jellel jelölt készülékeket nem szabad a szét nem válogatott városi szemétbe tenni, hanem össze kell gyűjteni, újra fel kell dolgozni és újra kell hasznosítani.

 **utasítások** – részletes útmutatást weboldalunkon talál:

<http://www.russellhobbs.com/ifu/550979>

Talimatları okuyun, güvenli bir yerde saklayın, cihazın el değiştirmesi halinde cihazla birlikte aktarın. Kullanmadan önce cihazın tüm ambalajını çıkarın.

ÖNEMLİ GÜVENLİK KURALLARI

Aşağıdakiler dahil, tüm temel güvenlik önlemlerini izleyin:

1 Bu cihaz, 8 yaş ve üzeri çocuklar ve yetersiz fiziksel, duyuumsal veya zihinsel kapasitelere sahip veya deneyim ve bilgisi bulunmayan kişiler tarafından, sadece denetim/talimat altında olmaları ve içerilen tehlikeleri anlamaları kaydıyla kullanılabilir. Çocuklar cihazla oyun oynamamalıdır. Temizlik ve kullanıcı bakımı işlemleri, 8 yaşın üzerinde ve denetim altında olmadıkları taktirde, çocuklar tarafından gerçekleştirilmemelidir. Cihazı ve kablosunu 8 yaşın altındaki çocuklardan uzak tutun.

 Cihazın yanlış biçimde kullanılması, yaralanmalara yol açabilir.

 Cihazın yüzeyleri çok ısınabilir. Kalan ısı, yüzeyleri kullanımdan sonra sıcak tutmaya devam edecektir.

 Cihazı sıvıya batırmayın.

2 Hasarlı elektrik kabloları, güvenlik açısından sadece üretici, üreticinin yetkili servisleri veya benzer niteliklere sahip kişiler tarafından değiştirilmelidir.

3 Cihazı sabit, düz, ısıya dayanıklı bir zemin üzerine yerleştirin.

4 Cihazı, bu talimatlarda belirtilenler dışında bir amaçla kullanmayın.

5 Hasarlı veya arızalı cihazları çalıştırmayın.

sadece ev içi kullanım

İLK KULLANIMDAN ÖNCE

• Su haznesini **max** işaretine kadar doldurun ve cihazı, kahve koymadan çalıştırın.

DOLDURMA

1 Cam sürahiyi elektrikli ocaktan çıkarın.

2 Kapağı açmak ve su haznesini çıkarmak için kulpu kullanın.

3 Su haznesine en az 2 fincan, en fazla **max** işaretine kadar su doldurun.

4 4 no'lu kağıt filtreyi açın ve filtre yuvasına yerleştirin.

5 Filtreye her fincan için 1 kaşık çekilmiş filtre kahve koyun

6 Kapağı kapatın ve kilitlemek için aşağı doğru bastırın.

7 Cam sürahiyi yeniden elektrikli ocağın üzerine yerleştirin.

| CİHAZI ÇALIŞTIRMA

8 Fişi prize takın.

9 Düğmeyi | konumuna getirin. Lamba yanacaktır. Cihazdan bip sesi duyulacaktır.

10 Hemen ardında kahve, cam sürahiye damlamaya başlayacaktır.

11 İşlem bittiğinde, elektrikli ocak cam sürahiyi sıcak tutmaya devam edecektir. Cihazdan 3 kez bip sesi duyulacaktır.

12 Demlenme işleminin sona ermesinden yaklaşık 40 dakika sonra cihaz kapanacaktır.

13 Düğmeyi ○ konumuna getirin. Lamba sönecektir.

çizimler	5 filtre yuvası	9 düğme / lamba
1 kulp	6 kağıt filtre no.4	10 elektrikli ocak
2 kapak	(cihazla birlikte verilmez)	11 kaşık
3 su	7 bastır	 bulaşık makinesi – üst raf
4 yuva	8 sürahi	

14 Cihazın fişini prizden çekin ve temizlemeye başlamadan önce tamamen veya yeniden doldurmadan önce yaklaşık 10 dakika soğumasını bekleyin.

15 Yaklaşık 40 dakika sonra, kimyasal değişiklikler kahvenin tadını etkileyecektir.

HIZLI BİR FİNCAN

16 Cam sürahiyi dilediğiniz zaman çıkarabilirsiniz. Filtre yuvasının taşmasını önlemek için cam sürahiyi ocağın üzerine yaklaşık 20 saniye içinde yeniden yerleştirmelisiniz.

TEMİZLİK VE BAKIM

17 Cihazın fişini prizden çekin ve soğumaya bırakın.

18 Tüm yüzeyleri nemli bezle silin.

19 Cam sürahinin kapağını açmak için, sürahi kapağının arkasında, sapın üzerinde bulunan çalıştırma koluna bastırın.

20 Sürahiyi ve filtre yuvasını elde veya bir bulaşık makinesinin üst rafında yıkayın.

21 Kahve makinesinin içindeki filtre yuvasını, kapak yönündeki yuvaya doğru konumlayın.

Düzenli olarak kireç giderme işlemi uygulayın (en az ayda bir).

22 Tescilli bir kireç giderici ürün kullanın. Kireç giderici ürünle birlikte verilen talimatları uygulayın.

* Garanti kapsamında kireç nedeniyle arızalı olarak gelen ürünlerin onarımları ücrete tabi olacaktır.

ÇEVRE KORUMA

Elektrikli ve elektronik cihazlardaki tehlikeli maddelerin neden olduğu çevre ve sağlık sorunlarını önlemek amacıyla bu simge ile işaretlenen cihazlar, genel atık konteynerlerine değil, geri dönüşüm konteynerlerine bırakılmalıdır.

Bakanlıkça tespit ve ilan edilen kullanım ömrü 7 yıldır

Taşıma ve nakliye sırasında dikkat edilecek hususlar :

Ürünü düşürmeyiniz

Darbelere maruz kalmamasını sağlayınız

Cihazı nakliye sırasında orijinal ambalajında taşıyınız.



talimatlar – ayrıntılı bilgi web sitemizde mevcuttur:

<http://www.russellhobbs.com/ifu/550979>

Citiți instrucțiunile, păstrați-le într-un loc sigur; dacă dați aparatul altcuiva, nu uitați să dați și instrucțiunile. Îndepărtați toate ambalajele înainte de folosire.

PREVEDERI IMPORTANTE DE SIGURANȚĂ

Respectați măsurile de siguranță de bază, inclusiv:

1 Aparatul poate fi folosit de copii în vârstă de 8 ani sau mai mari și de către persoane cu capacități fizice, senzoriale sau mentale reduse sau lipsă de experiență și cunoștințe dacă sunt supravegheați/instruiți și înțeleg pericolele la care se supun. Copiii nu trebuie să se joace cu aparatul. Curățarea și utilizarea de către utilizator nu trebuie efectuate de copii decât dacă aceștia au peste 8 ani și sunt supravegheați. Nu lăsați aparatul și cablul la îndemâna copiilor sub 8 ani.

 Utilizarea incorectă a aparatului poate produce leziuni.

 Suprafețele aparatului se vor încinge. Căldura reziduală va păstra suprafețele fierbinți după utilizare.

 Nu introduceți aparatul în lichid.

2 În cazul în care cablul este deteriorat, trebuie înlocuit de către fabricant, agentul de service sau orice altă persoană calificată, pentru a evita accidentele.

3 Așezați aparatul pe o suprafață stabilă, nivelată, termorezistentă.

4 Nu folosiți aparatul în niciun alt scop decât cel descris în aceste instrucțiuni.

5 Nu operați aparatul dacă este stricat sau nu funcționează corect.

exclusiv pentru uz casnic

ÎNAINTE DE PRIMA UTILIZARE

• Umpleți rezervorul până la semnul **max** și porniți aparatul fără cafea.

UMPLERE

1 Îndepărtați carafa de pe plită.

2 Folosiți capul de prindere pentru a deschide capacul pentru a avea acces la rezervor.

3 Umpleți rezervorul cu cel puțin 2 căni de apă, însă nu depășiți semnul **max**.

4 Deschideți un filtru de hârtie nr. 4 și introduceți-l în suportul filtrului.

5 Puneți în filtru câte 1 măsură de cafea măcinată pentru filtru pentru fiecare ceașcă.

6 Închideți capacul și apăsați pentru a-l bloca.

7 Așezați din nou carafa pe plită.

| PORNIRE

8 Băgați întrerupătorul în priză.

9 Comutați întrerupătorul la **|**. Becul se va aprinde. Aparatul va emite un sunet scurt.

10 La scurt timp după aceasta, cafeaua va începe să picure în carafă.

11 După ce este gata, plita va păstra carafa caldă. Aparatul va emite sunete scurte de 3 ori.

12 După 40 de minute de când s-a finalizat prepararea, aparatul se va opri.

13 După aproximativ 40 de minute, modificările chimice vor afecta aroma cafelei.

13 Comutați întrerupătorul la **○**. Becul se va stinge.

14 Scoateți din priză și lăsați aparatul să se răcească complet înainte de a-l curăța sau cu aproximativ 10 minute înainte de a-l reumple.

schیٲe	5 suport filtru	9 ینٲrerupăٲor / bec
1 cap de prindere	6 filtru de hărtie nr. 4	10 plită
2 capac	(nefurnizat)	11 măsura
3 apă	7 apăsați	 mașina de spălat vase - raftul de sus
4 fantă	8 carafă	

15 După aproximativ 40 de minute, modificările chimice vor afecta aroma cafelei.

O CEAȘCĂ RAPIDĂ

16 Puteți lua carafa oricând. Pentru a preveni umplerea excesivă a suportului filtrului, reasezați carafa pe plită în maximum 20 secunde.

ÎNGRIJIRE ȘI ÎNTREȚINERE

17 Scoateți aparatul din priză și lăsați-l să se răcească.

18 Ștergeți suprafețele exterioare cu o cârpă umedă curată.

19 Apăsați levierul din spatele capacului carafei, de deasupra mânerului, pentru a deschide capacul carafei.

20 Spălați carafa și suportul filtrului manual sau pe raftul de sus al mașinii de spălat vase.

21 Reasezați suportul filtrului în cafetieră, cu fanta înspre capac.

Detartrați regulat, (cel puțin o dată pe lună).

22 Folosiți un detartrant brevetat. Urmați instrucțiunile detartrantului.

 Produsele aflate în garanție, returnate din cauza defecțiunilor provocate de particule de calcar, vor fi reparate aplicându-se un preț de reparare.

PROTEJAREA MEDIULUI

Pentru a evita probleme de mediu și sănătate cauzate substanțele periculoase din aparatele electrice și electronice, aparatele marcate cu acest simbol nu trebuie aruncate direct la gunoi, ci trebuie recuperate, refoosite sau reciclate.



instrucțiuni – instrucțiuni mai detaliate disponibile pe site-ul nostru web
<http://www.russellhobbs.com/ifu/550979>

Прочетете инструкциите, запазете ги и ги предавайте, ако предавате и уреда. Отстранете всички опаковки преди употреба.

ВАЖНИ ПРЕДПАЗНИ МЕРКИ

Следвайте основните мерки за безопасност, включително:

1 Този уред може да се използва от деца над 8-годишна възраст, както и от хора с ограничени физически, сетивни или умствени способности, или липса на опит и познания, ако са нагледжани/инструктирани и разбират опасностите с това. С уреда не трябва да играят деца. Почистването и поддръжката не трябва да се извършват от деца, освен ако те не са над 8-годишна възраст и някой ги наглежда. Пазете уреда и кабела от деца под 8-годишна възраст.

 Неправилната употреба на уреда може да доведе до нараняване.

 Повърхността на уреда ще се нагоречи. Остатъчната топлина ще поддържа повърхностите нагорещени след употреба.

 Не потапяйте уреда в течност.

2 Ако кабелът е повреден, той трябва да се подмени от производителя, негов представител за сервизно обслужване или друго квалифицирано за тази цел лице, за да се избегне всякакъв риск.

3 Поставете уреда на твърда, равна, топлоустойчива повърхност.

4 Не използвайте уреда за други цели, освен тези, описани в настоящите инструкции.

5 Не използвайте уреда, ако е повреден или не работи изрядно.

само за домашна употреба

ПРЕДИ ПЪРВОНАЧАЛНО ИЗПОЛЗВАНЕ

• Напълнете резервоара до обозначението **max** и пуснете уреда без кафе.

ПЪЛНЕНЕ

1 Отстранете каната от котлона.

2 Използвайте ръкохватката, за да отворите капака и откриете резервоара.

3 Напълнете резервоара с най-малко 2 чаши вода, но без да превишавате обозначението **max**.

4 Разгънете хартиен филтър № 4 и го поставете в поставката за филтър.

5 Сложете 1 лъжичка от пригответното във филтъра кафе във филтъра за всяка чаша.

6 Затворете капака и до натиснете, за да се заключи.

7 Отново поставете каната на котлона.

| ВКЛЮЧВАНЕ

8 Включете щепсела в захранващия контакт.

9 Преместете ключа в позиция **I**. Лампичката ще светне. Уредът ще издаде звуков сигнал.

10 Не след дълго кафето ще затече в каната.

11 Когато е готово, котлонът ще поддържа каната топла. Уредът ще издаде звуков сигнал 3 пъти.

илюстрации	5 поставка за филтър	9 ключ / лампичка
1 ръкохватка	6 хартиен филтър № 4	10 котлон
2 капак	(не е предоставен)	11 мерителна лъжица
3 вода	7 натиснете	 миялна машина – горна
4 слот	8 кана	приставка

- 12 Уредът се изключва около 40 минути след приключване на варенето.
- 13 Преместете ключа в позиция . Лампичката ще угасне.
- 14 Изключете уреда и го оставете да се охлади напълно, преди да предприемете почистване, или за около 10 минути, преди да го използвате отново.
- 15 След около 40 минути химическите промени започват да влияят върху вкуса на кафето.

БЪРЗА ЧАША

- 16 Можете да отстраните каната по всяко време. За да предотвратите преливане от поставката за филтър, поставете каната отново на котлона в рамките на около 20 секунди.

ГРИЖИ И ПОДДРЪЖКА

- 17 Изключете уреда от контакта и го оставете да изстине.
- 18 Почистете всички повърхности с чиста влажна кърпа.
- 19 Натиснете ръчката в задната част на капака на каната, над дръжката, за да я отворите.
- 20 Почистете каната и поставката за филтър на ръка или в най-горната приставка на миялната машина.
- 21 Отново поставете поставката за филтър, като слотът сочи към капака.

Редовно почиствайте котления камък (поне веднъж месечно).

- 22 Използвайте патентован препарат за отстраняване на наслагвания. Следвайте инструкциите на препарата.

 Продукти под гаранция, върнати с повреди в резултат от натрупване на котлен камък, подлежат на такса за ремонт.

ОПАЗВАНЕ НА ОКОЛНАТА СРЕДА

За да се избегнат екологични и здравни проблеми поради наличие на опасни субстанции в електрическите и електронни стоки, уредите, обозначени с този символ, не трябва да се изхвърлят заедно с несортирани общински отпадъци, а следва да се върнат обратно, да се използват отново или рециклират.



инструкции (Български) – по-подробни инструкции има на нашата уеб страница:
<http://www.russellhobbs.com/ifu/550979>

تشغيل

- 8 أوصل قابس الجهاز بالتيار الكهربائي.
- 9 سوف تضئ اللمبة.
- 10 سوف يصدر الجهاز صفيرا.
- 11 وسوف تبدأ القهوة بالتنقيط في الإبريق بعد ذلك بوقت قصير.
- 12 وعندما يتم ذلك، سوف يبقى لوح التسخين الإبريق دافئا.
- 13 سوف يصدر الجهاز صوتا 3 مرة
- 14 سوف يتوقف الجهاز حوالي 40 دقيقة بعد انتهاء التخمير.
- 15 سوف يصدر الجهاز صوتا 5 مرة
- 16 ضع مفتاح التشغيل بوضعية 
- 17 سوف تنطفئ اللمبة.
- 18 افصل الجهاز واتركه يبرد تماما قبل تنظيفه أو لمدة 10 دقائق قبل إعادة تعينته.
- 19 سوف تؤثر التغييرات الكيميائية على طعم القهوة بعد حوالي 40 دقيقة . ومن الأفضل أن سكبها بعيداً وعمل مشروباً طازجاً.

كوب سريع

- 20 يمكنك إخراج الإبريق في أي وقت. ولمنع حامل الفلتر من الفيضان، استبدل الإبريق في لوح التسخين في غضون 20 ثانية تقريبا.

العناية والصيانة

- 21 افصل الجهاز عن التيار الكهربائي واتركه يبرد.
- 22 نظف الجزء الخارجي من الجهاز بقطعة قماش رطبة.
- 23 اضغط على الذراع الموجود خلف غطاء الإبريق، وفوق المقبض، لفتح غطاء الإبريق.
- 24 اغسل الإبريق وحامل الفلتر باليد أو ضعهم في الرف العلوي لغسالة الصحون.
- 25 أدر حامل الفلتر لجعل الفتحة الموجودة في حافته ناحية الغطاء ثم أنزل حامل الفلتر مرة أخرى في جهاز القهوة.

قم بإزالة الرواسب بانتظام (على الأقل شهريا).

- 26 استخدم مزيل ترسبات مسجل. اتبع التعليمات المصاحبة لمزيل الترسبات.
- ✱ اصلاح المنتجات خلال مدة الضمانة والتي تعاني من عطل بسبب عدم إزالة طبقة الأوساخ بانتظام، يدفع عنها مبلغ مادي.

رمز سلة المهملات على العجلة

لتجنب المشاكل البيئية والصحية بسبب المواد الخطرة في المعدات الكهربائية والإلكترونية، يجب عدم التخلص من الأجهزة المميزة بهذا الرمز مع نفايات البلدية غير المصنفة ولكن استعادتها أو إعادة استخدامها أو إعادة تدويرها.

الرسومات	5 حامل الفلتر	10 لوح تسخين
1 قبضة	6 الفلتر الورقي رقم 4 (غير مزود)	11 مغرفة
2 غطاء	7 ضغط	 الرف العلوي لغسالة صحون
3 ماء	8 إبريق	
4 فتحة	9 مفتاح التشغيل / لمبة	

اقرأ التعليمات واحفظها في مكان آمن. في حالة اهداء الجهاز لشخص آخر ارفق معه التعليمات. يجب ازالة جميع الأغلفة قبل الاستعمال.

⊠ إجراءات أمان ضرورية

يجب اتخاذ اجراءات الأمان الأساسية التالية:

- 1 يمكن استخدام هذا الجهاز بواسطة الأطفال الذين تتراوح أعمارهم من 8 سنوات فما فوق والأشخاص ذوي القدرات الجسدية أو الحسية أو العقلية المنخفضة أو عديمي الخبرة والمعرفة إذا تم الإشراف عليهم/تعليمهم ويفهمون المخاطر المعنية.
 - يجب ألا يعيب الأطفال بالجهاز.
 - يجب عدم قيام الأطفال بالتنظيف والصيانة إلا إذا كانوا أكبر من 8 سنوات مع الإشراف عليهم.
 - اجعل الجهاز والكيلات بعيدا عن متناول الأطفال دون سن 8 سنوات.
- ⚠ يمكن أن يسبب إساءة استخدام الجهاز إصابات.
- ⚠ سوف تصبح أسطح الجهاز ساخنة. سوف تبقى الحرارة المتبقية الأسطح ساخنة بعد الاستخدام.
- ⊘ لا تغمر الجهاز في سائل.
- 2 إذا كان السلك متضررا فاطلب استبداله في الشركة المصنعة في مكتبها للبيع أو عن طريق مهنيّ محترف، لمنع أي حادث ممكن.
 - 3 ضع الجهاز على سطح ثابت ومستوي ومقاوم للحرارة.
 - 4 لا تستخدم الجهاز لأغراض غير مقررّة في التعليمات.
 - 5 لا تستخدم الجهاز إذا كان تالفا أو لا يعمل بصورة صحيحة.

للاستعمال المنزلي فقط

⊠ قبل الاستعمال للمرة الأولى

- قم بملء الخزان إلى علامة max، وتشغيل الجهاز بدون قهوة.

☉ الملاء

- 1 أخرج الإبريق من لوح التسخين.
- 2 استخدم المقبض لفتح الغطاء وكشف الخزان.
- 3 قم بتعبئة الخزان بما لا يقل عن 2 كوب ماء ولكن ليس فوق علامة الحد الأقصى max.
- 4 افتح الفلتر الورقي رقم 4 وضعه في حامل الفلتر.
- 5 ضع مغرفة من قهوة الفلتر في الفلتر لكل كوب
- 6 اغلق الغطاء.
- 7 استبدل الإبريق في لوح التسخين.

