

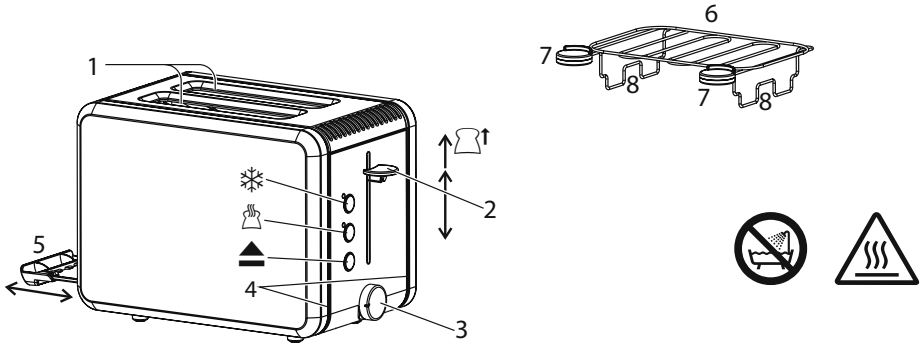

# Russell Hobbs



instructions	2	pokyny (Slovenčina)	26
Bedienungsanleitung	4	instrukcja	28
mode d'emploi	6	upute	30
instructies	8	navodila	32
istruzioni per l'uso	10	οδηγίες	34
instrucciones	12	utasítások	36
instruções	14	talimatlar	38
brugsanvisning	16	instrucțiuni	40
bruksanvisning (Svenska)	18	инструкции (Български)	42
bruksanvisning (Norsk)	20	تعليمات للاستخدام	45
käyttöohjeet	22	инструкции (Русский)	46
pokyny (Čeština)	24		



Read the instructions, keep them safe, pass them on if you pass the appliance on. Remove all packaging before use.

**STOP IMPORTANT SAFEGUARDS**

Follow basic safety precautions, including:

- 1 This appliance can be used by children aged from 8 years and above and persons with reduced physical, sensory or mental capabilities or lack of experience and knowledge if they have been supervised/instructed and understand the hazards involved.
    - Children shall not play with the appliance.
    - Cleaning and user maintenance shall not be done by children unless they are older than 8 and supervised.
    - Keep the appliance and cable out of reach of children under 8 years.
  - 2 Don't connect the appliance via a timer or remote control system.
  - 3 Bread may burn. Don't use the appliance near or below combustible materials (e.g. curtains).
  - 4 Remove and empty the crumb tray. Wipe with a damp cloth, dry, then replace it in the toaster.
  - 5 If the cable is damaged, it must be replaced by the manufacturer, its service agent, or someone similarly qualified, to avoid hazard.
- ⚠ The surfaces of the appliance will get hot.**
- 6 Don't immerse the appliance in liquid.
  - 6 When using a single toasting slot, check that the other slot is empty.
  - 7 Don't toast or reheat "battered", torn, or misshapen bread.
  - 8 If bread gets jammed, unplug the toaster, let it cool, and carefully remove the bread.
  - 9 Don't use the appliance for any purpose other than those described in these instructions.
  - 10 Don't operate the appliance if it's damaged or malfunctions.
  - 11 Sit the toaster upright on a firm, level, heat-resistant surface.
  - 12 Keep the appliance and cable away from the edges of worktops.

**household use only**

<b>diagrams</b>	4 status lights	8 feet
1 toasting slots	5 crumb tray	
2 lever	6 bun warmer	
3 browning control	7 handle	

### **BEFORE USING FOR THE FIRST TIME**

Set the browning level to maximum (6). Operate the appliance empty, to cure the new elements. This may smell a bit, but it's nothing to worry about. Ensure the room is well ventilated.

### **TOASTING BREAD**

- 1 Put the plug into the power socket.
  - 2 Turn the browning control to the required setting (1 = light, 6 = dark).
  - 3 Put bread into the toasting slots (maximum thickness 24mm).
  - 4 Press the lever down fully.
- ✳ It won't lock down unless the toaster is connected to the electricity supply.
- 5 The status lights will count down – blue / purple / red / green.
  - 6 When they are all out, the toast will pop up.



### **EJECT**

- 7 To stop toasting, press the  button.



### **EXTRA LIFT**

- 8 You may raise the lever further, to remove small items.

### **FROZEN BREAD**

- 9 Leave the browning level at your favoured setting, insert the frozen bread, lower the lever, then press the  button.
- 10 The  light will come on, and the toasting time will be altered automatically to give the same degree of browning you get with unfrozen bread.

### **REHEATING TOAST**

- 11 Leave the browning control at your favoured setting, insert the bread, lower the lever, then press the  button.
- 12 The  light will come on, and the toast will be given a short burst of heat.

### **BUN WARMER**

- 13 Don't use the bun warmer to warm frozen, buttered, coated, iced, or filled buns.
- 14 Sit the bun warmer on top of the toaster, with the feet inside the slots.
- 15 Sit the buns on top of the bun warmer.
- 16 Set the browning level to 1, then lower the lever.
- 17 When the lever pops up, remove the warmed buns.
- 18 Don't touch the bun warmer wires – they'll be hot.
- 19 Remove the bun warmer before using the toaster normally.

### **CARE AND MAINTENANCE**

- 20 Unplug the appliance and let it cool.
- 21 Wipe outer surfaces with a damp cloth.



### **ENVIRONMENTAL PROTECTION**

To avoid environmental and health problems due to hazardous substances in electrical and electronic goods, appliances marked with this symbol mustn't be disposed of with unsorted municipal waste, but recovered, reused, or recycled.

Lesen Sie die Anleitung, bewahren Sie sie auf und falls Sie das Gerät an Dritte abgeben, geben Sie auch die Anleitung mit. Entfernen Sie die Verpackung vollständig, bevor Sie das Gerät einschalten.

### **WICHTIGE SICHERHEITSVORKEHRUNGEN**

Beachten Sie bitte folgende grundlegende Vorsichtsmaßnahmen:

- 1 Dieses Gerät ist für die Nutzung von Kindern ab 8 Jahren und älter sowie von Personen mit eingeschränkten physischen, sensorischen und geistigen Fähigkeiten geeignet, wenn ihnen die Handhabung erklärt wurde/ sie dabei beaufsichtigt werden und ihnen die damit verbundenen Gefahren bewusst sind.
    - Kinder sollten nicht mit dem Gerät spielen.
    - Die Reinigung und Instandhaltung des Geräts darf nicht von Kindern durchgeführt werden, es sei denn sie sind älter als 8 Jahre und werden dabei beaufsichtigt.
    - Bewahren Sie das Gerät und das Kabel außer Reichweite von Kindern unter 8 Jahren auf.
  - 2 Schließen Sie das Gerät nicht über einen Timer oder über Fernsteuerung an.
  - 3 Brot kann verbrennen. Verwenden Sie das Gerät nicht in der Nähe oder unterhalb von brennbaren Stoffen (z.B. Vorhängen).
  - 4 Entnehmen und leeren Sie die Krümelschublade. Reinigen Sie diese mit einem feuchten Tuch, um Sie anschließend wieder in den Toaster zu geben.
  - 5 Weist das Kabel Beschädigungen auf, muss es vom Hersteller, einer Wartungsvertretung des Herstellers oder einer qualifizierten Fachkraft ersetzt werden, um eine mögliche Gefährdung auszuschließen.
-  Die Oberfläche des Geräts erhitzt sich.
-  Tauchen Sie das Gerät nicht in Flüssigkeiten.
  - 6 Benutzen Sie nur einen der Toastschlitze, vergewissern Sie sich, dass der andere Schlitz leer ist.
  - 7 Toasten oder erhitzen Sie kein Brot, das gebuttert, eingerissen oder unförmig ist.
  - 8 Wenn sich das Brot im Toaster verkantet, sollten Sie den Stecker aus der Steckdose ziehen, den Toaster abkühlen lassen und das Brot vorsichtig herausnehmen.
  - 9 Benutzen Sie das Gerät ausschließlich zu den in diesen Anweisungen beschriebenen Zwecken.
  - 10 Das Gerät nicht verwenden, wenn es beschädigt ist oder Funktionsstörungen aufweist.
  - 11 Den Toaster aufrecht auf eine feste, ebene, hitzebeständige Fläche stellen.
  - 12 Achten Sie darauf, dass sich Gerät und Kabel nicht am Rand von Arbeitsflächen befinden.

**Nur für den Gebrauch im Haushalt**

<b>Zeichnungen</b>	4 Statusleuchten	8 Füßchen
1 Toastschlitze	5 Krümelschublade	
2 Hebel	6 Brötchenaufsatz	
3 Bräunungsregler	7 Griff	

### **VOR ERSTMALIGEM GEBRAUCH**

Die Bräunung auf das Maximum stellen (6). Das Gerät leer "toasten" lassen, damit die neuen Heizelemente durchgeheizt werden. Dabei kann ein leichter Geruch entstehen – dies ist kein Grund zur Sorge. Achten Sie darauf, dass der Raum gut gelüftet ist.

### **BROT TOASTEN**

- 1 Gerätenetzstecker in die Steckdose stecken.
- 2 Den Bräunungsregler auf eine beliebige Stufe stellen (1 = hell, 6 = dunkel).
- 3 Legen Sie das Brot in die Toastschlitze (es darf höchstens 24 mm dick sein).
- 4 Den Hebel bis zum Anschlag nach unten drücken.
- ✳ Der Hebel bleibt nur unten, wenn der Toaster an den Strom angeschlossen ist.
- 5 Durch die Statusleuchten wird die verbleibende Zeit heruntergezählt – blau / lila / rot / grün.
- 6 Sind alle erloschen, springt der Toast heraus.



### **AUSWERFEN**

- 7 Soll der Toastvorgang abgebrochen werden, drücken Sie die Taste .



### **ERWEITERTE LIFTFUNKTION**

- 8 Sie können den Hebel noch weiter nach oben bewegen, um kleine Reste zu entfernen.

### **GEFRORENES BROT**

- 9 Der Bräunungsregler kann auf Ihrer bevorzugten Stufe eingestellt bleiben. Das gefrorene Brot einlegen, den Hebel nach unten drücken und anschließend die Taste  drücken.
- 10 Die Kontroll-Lampe  leuchtet auf und die Toastzeit wird automatisch angepasst, so dass Sie die gleiche Bräunung wie bei ungefrorenem Brot erzielen.

### **TOAST AUFWÄRMEN**

- 11 Der Bräunungsregler kann auf Ihrer bevorzugten Stufe eingestellt bleiben. Den Toast einlegen, den Hebel nach unten drücken und anschließend die Taste  drücken.
- 12 Die Kontroll-Lampe  leuchtet dann auf und der Toast wird durch kurzes Aufheizen aufgewärmt.

### **BRÖTCHENAUFSATZ**

- 13 Mit dem Brötchenaufsatz keine gefrorenen, mit Butter bestrichenen, belegten, glasierten oder gefüllten Brötchen wärmen.
- 14 Stellen Sie den Brötchenaufsatz auf den Toaster und achten Sie darauf, dass die Füßchen in den Toastschlitze sitzen.
- 15 Legen Sie die Brötchen auf den Brötchenaufsatz.
- 16 Stellen Sie den Bräunungsgrad auf 1 und drücken Sie den Hebel nach unten.
- 17 Wenn der Hebel hochspringt, können Sie die warmen Brötchen abnehmen.
- 18 Fassen Sie das Drahtgestell des Brötchenaufsatzes bitte nicht an – es wird heiß.
- 19 Entfernen Sie den Brötchenaufsatz vor dem gewöhnlichen Gebrauch des Toasters.

### **PFLEGE UND INSTANDHALTUNG**

- 20 Ziehen Sie den Netzstecker vom Strom und lassen Sie das Gerät abkühlen.
- 21 Das Gehäuse von außen mit einem feuchten Tuch abwischen.

### **UMWELTSCHUTZ**

Auf Grund der in elektrischen und elektronischen Geräten verwendeten umwelt- und gesundheitsschädigenden Stoffe dürfen Geräte, die mit diesem Symbol gekennzeichnet sind, nicht über den normalen Hausmüll entsorgt werden, sondern müssen wiederaufbereitet, wiederverwertet oder recycelt werden.

Lisez les instructions, conservez-les et transférez-les si vous transférez l'appareil. Retirez tous les emballages avant utilisation.

## **PRÉCAUTIONS IMPORTANTES**

Suivez les précautions essentielles de sécurité, à savoir:

- 1 Cet appareil peut être utilisé par des enfants âgés de 8 ans et plus et par des personnes aux aptitudes physiques, sensorielles ou mentales réduites ou ne possédant pas l'expérience et les connaissances suffisantes, pour autant que ces personnes soient supervisées/aient reçu des instructions et soient conscientes des risques encourus.
  - Les enfants ne peuvent pas jouer avec l'appareil.
  - Le nettoyage et l'entretien par l'utilisateur ne doivent pas être effectués par des enfants, à moins qu'ils ne soient âgés de plus de 8 ans et qu'ils soient supervisés.
  - Tenez l'appareil et le câble hors de portée des enfants de moins de 8 ans.
- 2 Veillez à ne pas connecter l'appareil via une minuterie ou un système de télécommande.
- 3 Le pain pourrait brûler. Veillez à ne pas utiliser l'appareil à proximité ou sous des matériaux combustibles (par exemple, des rideaux).
- 4 Enlevez et videz le tiroir à miettes. Essuyez-le avec un chiffon humide, séchez-le, et remettez-le ensuite dans le grille pain.
- 5 Si le câble est abîmé, vous devez le faire remplacer par le fabricant, un de ses techniciens agréés ou une personne également qualifiée, pour éviter tout danger.

 **Les surfaces de l'appareil vont s'échauffer.**

 Ne plongez pas l'appareil dans du liquide.

- 6 Lorsque vous utilisez une seule fente de gril, vérifiez que l'autre fente est vide.
- 7 Ne grillez pas et ne réchauffez pas du pain "beurré", déchiqueté ou difforme.
- 8 Si du pain est coincé dans le grille-pain, débranchez-le, laissez-le refroidir, et retirez le pain avec précaution.
- 9 N'utilisez pas l'appareil à d'autres fins que celles décrites dans ce mode d'emploi.
- 10 N'utilisez pas l'appareil s'il est endommagé ou s'il ne fonctionne pas correctement.
- 11 Mettez le grille-pain droit sur une surface ferme, plate, et résistante à la chaleur.
- 12 Veillez à maintenir l'appareil et le câble à distance des bords du plan de travail.

**usage ménager uniquement**

<b>schémas</b>	4 voyants de	7 poignée
1 fentes de gril	fonctionnement	8 pieds
2 levier	5 tiroir à miettes	
3 réglage du gril	6 chauffe-croissants	

## AVANT LA PREMIÈRE UTILISATION

Réglez le niveau de dorage sur maximum (6). Utilisez l'appareil vide, pour amorcer la nouvelle résistance. Il se peut que cela sente un peu, mais cela est normal. Assurez-vous que la pièce soit bien aérée.

## GRILLER DU PAIN

- 1 Mettez la fiche dans la prise de courant.
  - 2 Tournez le réglage du gril sur le réglage souhaité (1 = clair, 6 = foncé).
  - 3 Mettez le pain dans les fentes à griller (épaisseur maximum: 24 mm).
  - 4 Appuyez fort sur le levier.
- ✳ Il ne se bloquera pas si le grille-pain n'est pas branché dans une prise de courant.
- 5 Les voyants de fonctionnement font un compte à rebours – bleu / pourpre / rouge / vert.
  - 6 Quand ils sont tous éteints, le toast est éjecté.

## ÉJECTION

- 7 Pour arrêter le gril, appuyez sur le bouton .



## SOULÈVEMENT SUPPLÉMENTAIRE

- 8 Vous pouvez soulever davantage le levier pour retirer les petits morceaux.

## ✳ PAIN CONGELÉ

- 9 Laissez le réglage du gril sur le réglage de votre choix, introduisez le pain congelé, baissez le levier, et appuyez sur le bouton ✳.
- 10 La lumière ✳ s'allumera, et la durée de gril sera automatiquement changée pour obtenir le même niveau de dorage que vous obtenez avec du pain non congelé.

## RÉCHAUFFAGE DU TOAST

- 11 Laissez le réglage du gril sur le réglage de votre choix, introduisez le toast, baissez le levier, et appuyez sur le bouton .
- 12 La lumière  s'allumera, et le toast reçoit une courte vague de chaleur.

## CHAUFFE-CROISSANTS

- 13 Le chauffe-croissants ne convient pas pour décongeler des croissants, réchauffer des croissants beurrés, fourrés ou enrobés.
- 14 Placer le chauffe-croissants sur le haut du grille-pain, avec les pieds à l'intérieur des fentes.
- 15 Placer les croissants sur le chauffe-croissants.
- 16 Réglez le niveau du gril sur 1 et abaissez le levier.
- 17 Lorsque le levier monte vers le haut, les croissants sont prêts.
- 18 Ne pas toucher les fils du chauffe-croissants: risque de brûlure!
- 19 Retirer le chauffe-croissants avant d'utiliser le grille-pain pour griller du pain.

## SOINS ET ENTRETIEN

- 20 Débranchez l'appareil et laissez-le refroidir.
- 21 Essuyez les surfaces extérieures à l'aide d'un chiffon humide.

## PROTECTION ENVIRONNEMENTALE



Afin d'éviter des problèmes environnementaux ou de santé occasionnés par les substances dangereuses contenues dans les appareils électriques et électroniques, les appareils présentant ce symbole ne peuvent pas être éliminés avec les déchets ménagers, mais doivent faire l'objet d'une récupération sélective en vue de leur réutilisation ou recyclage.

Lees de instructies, bewaar ze goed en geef ze met het apparaat mee wanneer u deze aan een derde geeft. Verwijder alle verpakkingsmaterialen voor gebruik.



## **BELANGRIJKE VEILIGHEIDSMATREGELEN**

Volg de gebruikelijke veiligheidsmaatregelen, zoals:

- 1 Dit apparaat kan gebruikt worden door kinderen van 8 jaar en ouder en personen met verminderde lichamelijke, zintuiglijke en verstandelijke vaardigheden of die onvoldoende ervaring of kennis hebben, indien zij onder toezicht staan of goed geïnformeerd zijn en zij de risico's begrijpen.
    - Kinderen mogen niet met het apparaat spelen.
    - Schoonmaak en gebruikersonderhoud mag niet door kinderen uitgevoerd worden, tenzij ze ouder dan 8 zijn en onder toezicht staan.
    - Houd het apparaat en het snoer buiten het bereik van kinderen van jonger dan 8 jaar.
  - 2 Sluit het apparaat niet via een timer- of een afstandsbedieningsysteem aan.
  - 3 Brood kan verbranden. Gebruik het apparaat niet in de buurt van of onder brandbare materialen (bijv. gordijnen).
  - 4 Verwijder de kruimellade en maak hem leeg. Neem de kruimellade met een vochtige doek af, droog hem en breng hem weer aan in de broodrooster.
  - 5 Indien het snoer beschadigd is, moet het door de fabrikant, een technicus of een ander deskundige persoon vervangen worden om eventuele risico's te vermijden.
-  De oppervlakken van het apparaat zullen heet worden.
-  Dompel het apparaat niet onder in vloeistof.
- 6 Wanneer slechts één gleuf wordt gebruikt, controleert u of de andere gleuf leeg is.
  - 7 "Beboterd", kapot of misvormd brood mag niet worden getoast of opnieuw opgewarmd.
  - 8 Als er brood vast blijft zitten, haalt u de stekker van het apparaat uit het stopcontact, laat u het apparaat afkoelen en haalt u het brood er voorzichtig uit.
  - 9 Gebruik het apparaat niet voor andere doeleinden dan degene die in deze gebruiksaanwijzing worden beschreven.
  - 10 Gebruik het apparaat niet bij beschadigingen of storingen.
  - 11 Zet de broodrooster rechtop op een stevige, vlakke, hittebestendige ondergrond.
  - 12 Houd het apparaat en de kabel weg van de randen van het werkoppervlak.

**uitsluitend voor huishoudelijk gebruik**



<b>afbeeldingen</b>	4 statuslampjes	8 voetjes
1 gleuven	5 kruimellade	
2 liftknop	6 broodjeswarmer	
3 bruiningsregeling	7 handvat	

## VOOR HET EERSTE GEBRUIK

Zet de bruiningsgraad op maximaal (6). Zet het apparaat leeg aan om de nieuwe verwarmingselementen in te werken. Dit kan een lichte geur verspreiden, maar hier hoeft u zich geen zorgen om te maken. Zorg voor goede ventilatie.

## BROOD ROOSTEREN

- 1 Steek de stekker in het stopcontact.
  - 2 Draai de bruiningsregeling op de gewenste stand (1 = licht, 6 = donker).
  - 3 Plaats brood in de gleuven (maximale dikte 24 mm).
  - 4 Druk de liftknop helemaal naar beneden.
- ✳ Hij blijft alleen naar beneden gedrukt als de stekker van de broodrooster in het stopcontact zit.
- 5 De statuslampjes tellen af – blauw / paars / rood / groen.
  - 6 Wanneer alle lampjes zijn gedoofd, komen de toasten omhoog.

## UITWERPEN

- 7 Om te stoppen met roosteren, drukt u op de knop .

## EXTRA LIFT

- 8 U kunt de liftknop verder omhoog tillen om kleine etenswaren eruit te halen.

## ✳ BEVROREN BROOD

- 9 Laat de bruiningsregeling op de gewenste stand staan, plaats het bevroren brood in de gleuven, druk de liftknop naar beneden en druk op de knop "✳".
- 10 Het lampje "✳" gaat aan en de roostertijd wordt automatisch gewijzigd om dezelfde bruiningsgraad te verkrijgen als bij brood dat niet bevroren is.

## GEROOSTERD BROOD OPNIEUW OPWARMEN

- 11 Laat de bruiningsregeling op de gewenste stand staan, plaats het brood in de gleuf, druk de liftknop naar beneden en druk op de knop .
- 12 Het lampje  gaat aan en het geroosterde brood wordt korte tijd verwarmd.

## BROODJESWARMER

- 13 Gebruik de broodjeswarmer niet om bevroren, geboterde, bestreken, gevulde broodjes of broodjes met een suikerlaag op te warmen.
- 14 Plaats de broodjeswarmer bovenop de broodrooster met de voetjes in de gleuven.
- 15 Plaats de broodjes bovenop de broodjeswarmer.
- 16 Stel de bruiningsgraad in op 1 en laat dan liftknop zakken.
- 17 Wanneer het liftknop opspringt, verwijdert u de opgewarmde broodjes.
- 18 Raak de draden van de broodjeswarmer niet aan – deze zijn heet.
- 19 Verwijder de broodjeswarmer alvorens de broodrooster normaal te gebruiken.

## ZORG EN ONDERHOUD

- 20 Verwijder de stekker uit het stopcontact en laat het apparaat afkoelen.
- 21 Neem de buitenkant van het apparaat af met een vochtige doek.

## MILIEUBESCHERMING

Om milieu- en gezondheidsproblemen als gevolg van gevaarlijke stoffen in elektrische en elektronische producten te vermijden, mogen apparaten met dit symbool niet worden weggegooid met niet-gesorteerd gemeentelijk afval, maar moeten ze worden teruggewonnen, opnieuw gebruikt of gerecycled.

Leggere le istruzioni e conservarle al sicuro. In caso di cessione dell'apparecchio ad altre persone, consegnare anche le istruzioni. Rimuovere tutto l'imballaggio prima dell'uso.

## **NORME DI SICUREZZA IMPORTANTI**

Osservare le precauzioni fondamentali di sicurezza, e in particolare quanto segue:

- 1 L'apparecchio può essere utilizzato da bambini di almeno 8 anni e da persone con ridotte capacità fisiche, sensoriali o mentali o senza esperienza e conoscenza a condizione che vengano controllate/istruite e capiscano i pericoli in cui si può incorrere.
  - I bambini non devono giocare con l'apparecchio.
  - La pulizia e la manutenzione da parte dell'utente non devono essere effettuate da bambini di età inferiore agli 8 anni e sotto il controllo di un adulto.
  - Tenere l'apparecchio e il cavo fuori dalla portata dei bambini di età inferiore agli 8 anni.
- 2 Non collegare l'apparecchio mediante un sistema a timer o a controllo a distanza.
- 3 Il pane potrebbe bruciare, Non usare l'apparecchio vicino o sotto materiali combustibili (es tende).
- 4 Rimuovere e vuotare il vassoio delle briciole. Pulirlo usando un panno inumidito, asciugarlo e rimetterlo nel tostapane.
- 5 Se il cavo è danneggiato, farlo cambiare dal fabbricante o dal suo agente di servizio, per evitare pericoli.

 **Le superfici dell'apparecchio diventeranno calde.**

 Non immergere l'apparecchio in sostanze liquide.

6 Quando si utilizza solo una fessura, verificare che l'altra sia vuota.

7 Non tostare o scaldare pane "imburato", lacerato o deforme.

8 Se il pane s'inceppa, staccare la spina del tostapane, lasciarlo raffreddare e rimuovere il pane con attenzione.

9 Non usate l'apparecchio per usi diversi da quelli per i quali è stato progettato, che vengono descritti in questo manuale di istruzioni.

10 Non mettere in funzione l'apparecchio se è danneggiato o guasto.

11 Posizionare verticalmente il tostapane su una superficie stabile, in pari e resistente al calore.

12 Tenere apparecchio e cavo lontani dai bordi dei piani di lavoro.

### **solo per uso domestico**

 **PRIMA DI UTILIZZARE L'APPARECCHIO PER LA PRIMA VOLTA**

Impostare sul massimo il livello doratura (6). Usare il tostapane vuoto per condizionare gli elementi nuovi. Si può produrre un certo odore, ma non è da preoccuparsi. Assicurarsi però che la stanza sia ben ventilata.

 **TOSTATURA DEL PANE**

1 Inserire la spina nella presa di corrente.

2 Ruotare il controllo doratura sul valore desiderato (1 = leggera, 6 = scura).

<b>immagini</b>	4 spie di stato	8 piedini
1 fessure	5 vassoio delle briciole	
2 leva	6 scaldapanini	
3 controllo doratura	7 manico	

- 3 Metta una fetta di pane (con spessore massimo di 24 mm) nella fessura.
- 4 Premere completamente in giù la leva.
- ✳ Se il tostapane non è collegato alla rete elettrica d'alimentazione però non si blocca.
- 5 Le spie di stato diventeranno gradualmente – blu / porpora / rosso / verde.
- 6 Quando tutto è terminato, verrà fuori il pane tostato.

### **ESPULSIONE**

- 7 Per arrestare la tostatura, premere il pulsante .



### **MAGGIORE SOLLEVAMENTO**

- 8 Si può alzare ulteriormente la leva, per rimuovere piccoli pezzi.

### ✳ **PANE CONGELATO**

- 9 Lasciare il controllo doratura sul valore preferito, introdurre il pane congelato, abbassare la leva e premere il pulsante ✳.
- 10 Si accende ora la spia luminosa ✳ e il tempo di tostatura viene cambiato automaticamente per ottenere lo stesso livello doratura del pane non congelato.

### **COME RISCALDARE IL TOAST**

- 11 Lasciare il controllo doratura sul valore preferito, inserire il toast, abbassare la leva e premere il pulsante .
- 12 S'accende ora la spia luminosa  e il tosto viene soggetto ad un breve periodo di riscaldamento.

### **SCALDAPANINI**

- 13 Non utilizzate lo scaldapanini per scaldare panini congelati, imburrati, ricoperti, ghiacciati o ripieni.
- 14 Posizionate lo scaldapanini sopra al tostapane, con i piedini nelle fessure.
- 15 Mettete i panini dentro alla scaldapanini.
- 16 Impostate il livello doratura su 1, abbassate quindi la leva.
- 17 Quando la leva salta su, togliere i panini scaldati.
- 18 Non toccate i fili dello scaldapanini – sono molto caldi.
- 19 Rimuovere lo scaldapanini prima di utilizzare il tostapane normalmente.

### **CURA E MANUTENZIONE**

- 20 Scollegare l'apparecchio e lasciarlo raffreddare.
- 21 Passare un panno inumidito sulle superfici esterne dell'apparecchio per pulirlo.

### **PROTEZIONE AMBIENTALE**

- Per evitare danni all'ambiente e alla salute causati da sostanze pericolose delle parti elettriche ed elettroniche, gli apparecchi contrassegnati da questo simbolo non devono essere smaltiti con i rifiuti non differenziati ma recuperati, riutilizzati o riciclati.

Lea las instrucciones, guárdelas en un lugar seguro y, en caso de dar el aparato a otra persona, entréguelas también. Retire todo el embalaje antes de usar el aparato.



## **MEDIDAS DE SEGURIDAD IMPORTANTES**

Siga las precauciones básicas de seguridad, incluyendo:

- 1 Este aparato puede ser utilizado por niños mayores de 8 años y por personas con discapacidad física, mental o sensorial o sin experiencia en su manejo, siempre que sean supervisadas o guiadas por otra persona y comprendan los posibles riesgos.
  - Los niños no deben jugar con el aparato.
  - Los niños solo deben realizar tareas de limpieza y mantenimiento si son mayores de 8 años y están supervisados por un adulto.
  - Mantenga el aparato y el cable fuera del alcance de niños menores de 8 años.
- 2 No conecte el aparato por medio de temporizador o de un sistema de control remoto.
- 3 El pan puede quemarse. No utilice el aparato cerca o debajo de materiales combustibles (p.ej., cortinas).
- 4 Retire y vacíe la bandeja recogemigas. Límpiela con un paño húmedo, séquela y vuélvala a colocar en el tostador.
- 5 Si el cable está dañado, éste deberá ser cambiado por el fabricante o su agente de servicio, para evitar peligro.

### Las superficies del aparato estarán calientes.

 No sumerja el aparato en líquidos.

- 6 Cuando utilice solo una ranura de la tostadora, compruebe que la otra ranura está vacía.
- 7 No tueste ni recaliente pan que haya sido ya untado o que esté desmigado o deformado.
- 8 Si se atasca el pan, desenchufe el tostador, déjelo enfriar y saque el pan con cuidado. No use nada puntiagudo para hacer esto ya que podría dañar las resistencias.
- 9 No use el aparato para ningún fin distinto a los descritos en estas instrucciones.
- 10 No use el aparato si está dañado o funciona mal.
- 11 Ponga el tostador sobre su base en una superficie firme, nivelada y resistente al calor.
- 12 Mantenga el aparato y el cable alejados de los bordes de la encimera.

### **solo para uso doméstico**

#### **ANTES DE USAR POR PRIMERA VEZ**

Ponga el nivel de tostado al máximo (6). Haga funcionar el aparato vacío para purgar las resistencias nuevas. Puede que esto huela un poco, pero no es algo que deba preocuparle. Asegúrese de que la estancia esté bien ventilada.

#### **TOSTAR PAN**

- 1 Enchufe el aparato a la corriente.
- 2 Mueva el control de tostado a la posición deseada (1 = poco tostada, 6 = muy tostada).
- 3 Ponga el pan en la ranura (con un grosor máximo de 24 mm).
- 4 Apriete el tirador totalmente hacia abajo.

<b>ilustraciones</b>	4 luces indicadoras de estado	7 asa
1 ranuras	5 bandeja recogemigas	8 pies
2 tirador	6 calentapanecillos	
3 control de tostado		

- \* No se bloqueará si el tostador no está conectado al suministro eléctrico.
- 5 Las luces indicadoras de estado irán cambiando de color: azul / violeta / rojo / verde.
- 6 Cuando se hayan apagado todas, las tostadas saldrán del aparato.



### **EXPULSIÓN**

- 7 Para parar de tostar, pulse el botón .



### **ELEVACIÓN EXTRA**

- 8 Para retirar pequeños restos de las ranuras, suba más el nivel del tirador.

### **PAN CONGELADO**

- 9 Deje el control de tostado en su posición preferida, ponga el pan congelado, baje el tirador, y pulse el botón .
- 10 Se iluminará la luz , y se alterará automáticamente el tiempo de tostado para ofrecerle el mismo nivel de tostado que se obtiene con el pan sin congelar.

### **RECALENTAR TOSTADAS**

- 11 Deje el control de tostado en su posición favorita, inserte el pan, baje el tirador del pan, entonces presione el botón .
- 12 La luz  se encenderá, y la tostada recibirá una pequeña ráfaga de calor.

### **CALIENTAPANECILLOS**

- 13 No use el calentapanecillos para calentar bollos congelados, untados con mantequilla, helados o rellenos.
- 14 Coloque el calentapanecillos en la parte superior del tostador, con los pies dentro de las ranuras.
- 15 Coloque los panecillos en la parte superior del calentapanecillos.
- 16 Ajuste el nivel de tostado a 1, entonces baje el tirador.
- 17 Cuando el transportador de pan salte, quite los panecillos calentados.
- 18 No toque los alambres del calentador de panecillos – estarán calientes.
- 19 Quite el calentapanecillos antes de usar el tostador normalmente.

### **CUIDADO Y MANTENIMIENTO**

- 20 Desenchufe el aparato y deje que se enfríe.
- 21 Limpie las superficies exteriores con un paño húmedo.

### **PROTECCIÓN MEDIOAMBIENTAL**

- Para evitar problemas medioambientales y de salud provocados por las sustancias peligrosas con que se fabrican los productos eléctricos y electrónicos, los aparatos con este símbolo no se deben desechar junto con el resto de residuos municipales, sino que se deben recuperar, reutilizar o reciclar.

Leia as instruções e guarde em lugar seguro. Forneça-as também caso venha a fornecer o aparelho a alguém. Retire todo o material de embalar antes da utilização.

### **MEDIDAS DE PRECAUÇÃO IMPORTANTES**

Siga as precauções básicas de segurança, incluindo as seguintes:

- 1 Este aparelho pode ser usado por crianças com idade de 8 anos ou superior e pessoas com capacidades físicas, sensoriais ou mentais reduzidas ou com falta de experiência e conhecimentos, desde que supervisionadas/instruídas e que compreendam os riscos envolvidos.
  - As crianças não devem brincar com o aparelho.
  - A limpeza e manutenção por parte do utilizador não deverão ser feitas por crianças a não ser que tenham mais de 8 anos e sejam supervisionadas.
  - Mantenha o aparelho e o cabo fora do alcance de crianças com menos de 8 anos.
- 2 Não conecte o aparelho através de um temporizador ou sistema de controlo remoto.
- 3 O pão pode arder. Não utilize o aparelho próximo ou por baixo de materiais inflamáveis (p.ex., cortinas).
- 4 Retire e esvazie a bandeja de recolha de migalhas. Limpe-a com um pano húmido, seque-a e volte a colocá-la na torradeira.
- 5 Se o cabo estiver danificado, o fabricante, o seu agente de assistência técnica ou alguém igualmente qualificado deverá substituí-lo a fim de evitar acidentes.

### **As superfícies do aparelho aquecerão.**

- 6  Não coloque o aparelho em líquidos.
- 6 Quando utilizar uma única abertura, certifique-se de que a outra se encontra vazia.
- 7 Não torre nem reaqueça pão barrado, desfeito ou deformado.
- 8 Se o pão ficar preso, desligue a torradeira da tomada, deixe-a arrefecer e depois, cuidadosamente, retire o pão. Não utilize nenhum instrumento afiado para o retirar, já que pode danificar as resistências.
- 9 Não utilize este aparelho para quaisquer outros fins que não sejam os descritos nestas instruções.
- 10 Não utilize o aparelho se estiver danificado ou se o seu funcionamento for defeituoso.
- 11 Coloque a torradeira direita numa superfície estável, nivelada e resistente ao calor.
- 12 Mantenha o aparelho e o cabo afastados das extremidades de bancadas.

**apenas para uso doméstico**

<b>esquemas</b>	4 luzes indicadoras de estado	6 aquecedor de pão
1 aberturas	5 bandeja de recolha de migalhas	7 pega
2 alavanca		8 pés
3 comando de torragem		

 **ANTES DE UTILIZAR PELA PRIMEIRA VEZ**

Regule o nível de torragem para o máximo (6). Ponha o aparelho a funcionar vazio para curar as resistências novas. Este processo pode provocar um certo cheiro, mas não precisa de se preocupar. Verifique se a divisão está bem ventilada.

 **TORRAR PÃO**

- 1 Ligue a ficha à tomada eléctrica.
- 2 Rode o comando de torragem para a regulação pretendida (1 = claro, 6 = escuro).
- 3 Coloque o pão nas aberturas (espessura máxima de 24 mm).
- 4 Pressione completamente para baixo a alavanca do pão.
- \* Esta só engata em baixo se a torradeira estiver ligada à electricidade.
- 5 As luzes indicadoras de estado iniciarão a contagem decrescente – azul / roxo / vermelho / verde.
- 6 Uma vez todas apagadas, a torrada será ejectada.



 **EXPULSAR**

- 7 Para parar de torrar, carregue no botão .



 **ELEVAÇÃO EXTRA**

- 8 Pode elevar ainda mais a alavanca para remover elementos pequenos.

 **PÃO CONGELADO**

- 9 Deixe o comando de torragem na sua regulação favorita, introduza o pão congelado, baixe a alavanca e carregue no botão .
- 10 A luz  acende-se e o tempo de torragem é automaticamente alterado para proporcionar o mesmo grau de torragem que obtém com o pão não congelado.

 **REAQUECER TORRADAS**

- 11 Deixe o controlo de torragem no seu nível preferido e introduza o pão na torradeira, carregue na alavanca e pressione o botão .
- 12 A luz  acender-se-á e a torrada receberá uma breve onda de calor.

 **AQUECEDOR DE PÃO**

- 13 Não use o aquecedor de pão para aquecer pão congelado, barrado ou recheado.
- 14 Coloque o aquecedor de pão em cima da torradeira, com os pés dentro das ranhuras.
- 15 Coloque os pães em cima do aquecedor de pão.
- 16 Regule o nível de torragem para o nível 1, e empurre a alavanca para baixo.
- 17 Quando a alavanca saltar para cima, retire o pão aquecido.
- 18 Não toque nas partes metálicas do aquecedor de pão. Estarão muito quentes.
- 19 Retire o aquecedor de pão antes de voltar a usar normalmente a torradeira.

 **CUIDADOS E MANUTENÇÃO**

- 20 Desligue o aparelho da corrente eléctrica e aguarde que arrefeça.
- 21 Limpe as superfícies exteriores com um pano húmido.

 **PROTECÇÃO AMBIENTAL**

Para evitar problemas ambientais e de saúde devido a substâncias perigosas contidas em equipamentos eléctricos e electrónicos, os aparelhos com este símbolo não deverão ser misturados com o lixo doméstico e sim recuperados, reutilizados ou reciclados.

Læs vejledningen og behold den til senere brug. Lad den følge med apparatet, hvis det overdrages til andre. Fjern al emballage før brug.



## **VIGTIGE SIKKERHEDSINSTRUKTIONER**

Følg altid de grundlæggende sikkerhedsregler, herunder:

- 1 Dette apparat kan anvendes af børn fra 8 år og derover og personer hvis fysiske, sansemæssige eller mentale evner er nedsat, eller personer uden den fornødne erfaring, hvis de er blevet instrueret/har været under opsyn og forstår de forbundne farer.
  - Børn må ikke lege med apparatet.
  - Rengøring og vedligeholdelse må ikke foretages af børn, medmindre de er over 8 år og holdes under opsyn.
  - Apparatet og ledningen skal holdes uden for rækkevidden af børn under 8 år.
- 2 Apparatet må ikke tilsluttes via en timer eller et fjernstyret system.
- 3 Der kan gå ild i brød. Apparatet må ikke anvendes i nærheden af eller under brændbare materialer (f.eks. gardiner).
- 4 Tag krummebakken ud, og tøm den. Tør den af med en fugtig klud, lad den tørre, og sæt den i brødristeren igen.
- 5 Hvis ledningen er beskadiget, skal den udskiftes af producenten, serviceværkstedet eller en tilsvarende kvalificeret fagmand, så eventuelle skader undgås.

 Apparatets overflader kan blive meget varme.

 Læg ikke apparatet i vand.

- 6 Når du kun bruger en enkelt brødåbning, skal du sikre dig, at den anden åbning er tom.
- 7 Undgå at riste eller opvarme brød smurt med smør, brød, der falder fra hinanden eller uformeligt brød.
- 8 Hvis et stykke brød sætter sig fast, skal du tage stikket ud af stikkontakten, lade brødristeren køle af og derefter forsigtigt fjerne brødet.
- 9 Anvend ikke apparatet til andre formål end dem, der er beskrevet i denne brugsanvisning.
- 10 Undlad at anvende apparatet, hvis det er beskadiget eller ikke fungerer korrekt.
- 11 Anbring brødristeren i opretstående stilling på et solidt, plant og varmebestandigt underlag.
- 12 Hold apparatet og ledningen væk fra køkkenbordets kanter.

### **kun til privat brug**

 **FØR APPARATET TAGES I BRUG FØRSTE GANG**

Indstil ristningsgraden til maksimum (6) Lad apparatet være tændt uden at lægge brød i, så de nye varmelegemer hærdes. Der kan forekomme lugt, men det er helt naturligt. Sørg for at lufte godt ud i rummet imens.

 **RISTNING AF BRØD**

- 1 Sæt stikket i stikkontakten.
- 2 Ristningsgraden justeres til den ønskede indstilling (1 = lyst, 6 = mørkt).



<b>tegninger</b>	4 statuslamper	8 fødder
1 brødbåbninger	5 krummebakke	
2 stang	6 bollerister	
3 ristningsgrad	7 håndtag	

3 Anbring brødet i brødbåbningerne (maksimal tykkelse: 24 mm).

4 Tryk stangen ned til bunds.

✱ Det er ikke muligt at låse stangen i position medmindre brødristeren er koblet til strømforsyningen.

5 Statuslamperne vil tælle ned – blå / violet / rød (maks.) / grøn.

6 Når alle lamperne er slukket, vil brødet springe op.

### ▲ SKUB OP

7 Hvis du vil stoppe ristningen helt, skal du trykke på knappen ▲.

### ☞ EKSTRA LØFT

8 Du kan hæve stangen yderligere for at tage små stykker brød op.

### ✱ FROSSET BRØD

9 Indstil ristningsgraden til den ønskede værdi, sæt de frosne brødsiver ind i brødristeren, træk stangen ned og tryk på knappen ✱.

10 ✱-indikatoren tænder, og ristetiden ændres automatisk, så brødet får samme bruningsgrad, som frisk brød normalt får.

### ☞ GENOPVARMNING AF BRØD

11 Lad ristningsgraden stå på din foretrukne indstilling, læg brødet i, tryk håndtaget ned og tryk på ☞ knappen.

12 Symbolet ☞ lyser, og brødet gives en kort opvarmning.

### ☞ BOLLE RISTER

13 Bolleristeren må ikke bruges til opvarmning af boller der er nedfrosne, smurt, overtrukket, glaseret eller fyldte.

14 Bolleristeren placeres oven på brødristeren, med fødderne ind i åbningerne.

15 Bollerne placeres oven på bolleristeren.

16 Indstil ristningsgraden til 1 og træk stangen ned.

17 Når stangen skubbes op fjernes de varme boller

18 Undlad at røre ved bolleristerens ledninger – de er varme.

19 Husk at fjerne bolleristeren, før du anvender brødristeren igen på normal måde.

### 👁 PLEJE OG VEDLIGEHOLDELSE

20 Tag apparatets stik ud og lad det køle af.

21 Tør apparatets yderside af med en fugtig klud.

### ⊗ MILJØBESKYTTELSE

⊗ Elektriske og elektroniske apparater, der er mærket med dette symbol, kan indeholde farlige stoffer, og må ikke bortskaffes med husholdningsaffald, men skal afleveres på en dertil udpeget lokal genbrugsstation for at undgå skade på miljø og menneskers sundhed.

Läs bruksanvisningen och spara den för framtida bruk. Låt bruksanvisningen följa med om du överlåter apparaten. Ta bort allt förpackningsmaterial före användning.



## VIKTIGA SKYDDSÅTGÄRDER

Följ allmänna säkerhetsföreskrifter, däribland följande:

- 1 Denna apparat kan användas av barn från 8 års ålder och uppåt och av personer med nedsatt fysisk, sensorisk eller mental förmåga eller med bristande erfarenhet och kunskap, om personerna i fråga är under uppsikt och har fått anvisningar om hur apparaten fungerar och om de har förstått vilka risker som användningen kan medföra.
  - Barn ska inte leka med apparaten.
  - Rengöring och användarunderhåll ska inte utföras av barn, såvida de inte är över 8 år och är under uppsikt.
  - Håll apparat och elkabel utom räckhåll för barn under 8 år.
- 2 Anslut inte apparaten genom en extern timer eller fjärrkontroll.
- 3 Bröd kan brinna. Använd inte apparaten nära eller under lättantändligt material (t.ex. gardiner).
- 4 Tag ut och töm smulbrickan. Rengör med en fuktig trasa, torka torrt och ställ sedan tillbaka brödrosten.
- 5 Om sladden är skadad måste den ersättas av tillverkaren, serviceombud eller någon med liknande kompetens för att undvika skaderisker.

 Apparatens utsida blir varm.

 Sänk inte ned apparaten i någon vätska.

- 6 När du bara använder ett rostningsfack bör du kontrollera att det andra är tomt.
- 7 Rosta inte och återvärm inte heller bröd med smör på eller bröd som är söndersmulat eller sönderrivet.
- 8 Om brödet fastnar, dra ur sladden, låt apparaten kallna och ta sedan försiktigt bort brödet.
- 9 Använd inte apparaten för några andra ändamål än sådana som beskrivs i denna bruksanvisning.
- 10 Använd inte apparaten om den är skadad eller fungerar dåligt.
- 11 Placera brödrosten upprätt på en stadig, jämn och värmeisolerad yta.
- 12 Håll apparat och sladd borta från kanten på köksbänken.

### endast för hushållsbruk

 **FÖRE FÖRSTA ANVÄNDNINGEN**

Ställ in maximal rostningsgrad (6). Använd apparaten utan bröd för att härda de nya värmeelementen. Det luktar kanske lite, men det betyder ingenting. Se bara till att rummet är väl ventilerat.

 **ROSTA BRÖD**

- 1 Sätt stickproppen i vägguttaget.
- 2 Vrid rostningsreglaget till önskat läge (1 = lättrostat, 6 = mörkrostat).

<b>bilder</b>	4 statuslampor	8 stöd
1 rostningsfack	5 smulbricka	
2 spåk	6 bullvärmare	
3 rostningsreglage	7 handtag	

- 3 Lägg bröd i rostningsfacken (brödets tjocklek ska vara högst 24 mm).
- 4 Tryck ned spaken fullständigt.

✳ Den kommer inte att stanna nere om inte brödrosten är ansluten till elnätet.

- 5 Statuslamporna kommer att räkna ned – blå / lila / röd / grön.
- 6 När alla lampor har släckts, lyfts det rostade brödet upp.

### **UTMATNING**

- 7 Tryck på knappen  för att stoppa rostningen.

### **EXTRA LYFT**

- 8 Spaken kan lyftas högre upp för att ta bort smulor.

### ✳ **DJUPFRYST BRÖD**

- 9 Ställ in rostningsreglaget på önskat läge, lägg i det frysta brödet, sänk spaken och tryck sedan på knappen ✳.

- 10 ✳-lampan tänds och rostningstiden kommer att ändras automatiskt för att få samma rostningsgrad som gäller för bröd som inte är fryst.

### **ÅTERVÄRMA ROSTAT BRÖD**

- 11 Sätt rostningsreglaget på önskad inställning, lägg i brödet, sänk spaken och tryck sedan på -knappen.

- 12 -lampan lyser och det rostade brödet får en kort snabbuppvärmning.

### **BULLVÄRMARE**

- 13 Använd inte bullvärmaren till att värma bullar som är djupfrysta, har smör eller topping eller är fyllda med något.

- 14 Placera bullvärmaren ovanpå brödrosten med stöden inne i rostningsfacken.

- 15 Placera bullarna uppe på bullvärmaren.

- 16 Ställ in rostningsgrad 1 och sänk sedan spaken.

- 17 När spaken lyfts upp kan man ta bullarna.

- 18 Rör inte metalltrådarna på bullvärmaren – de kan vara heta.

- 19 Ta bort bullvärmaren innan brödrosten används på vanligt sätt.

### **SKÖTSEL OCH UNDERHÅLL**

- 20 Dra ur sladden till apparaten och låt apparaten svalna.

- 21 Torka av yttersidorna med en fuktig trasa.

### **MILJÖSKYDD**

För att undvika miljö- och hälsoproblem som beror på farliga ämnen i elektriska och elektroniska produkter får inte apparater som är märkta med denna symbol kastas tillsammans med osorterat hushållsavfall utan de ska tillvaratagas, återanvändas eller återvinnas.

Les instruksjonene, oppbevar dem på et trygt sted, og send de med apparatet hvis du gir det videre. Fjern all emballasje før bruk.



## **VIKTIG SIKKERHETSTILTAK**

Følg sikkerhetsinstruksene, inkludert

- 1 Dette apparatet kan brukes av barn fra åtte år og personer med nedsatte fysiske, sansende eller mentale evner eller manglende erfaring eller kunnskap hvis slike personer har fått opplæring eller blir holdt under oppsyn og forstår farene som er tilknyttet bruken av apparatet.
  - Barn skal ikke leke med apparatet.
  - Rengjøring og vedlikehold skal ikke utføres av barn med mindre de er over åtte år og holdes under oppsyn.
  - Hold apparatet og ledningen utilgjengelig for barn under åtte år.
- 2 Ikke koble til apparatet via tidsbryter- eller fjernstyringssystem.
- 3 Brød kan brenne. Ikke bruk apparatet i nærheten av eller under brennbare stoffer (som f.eks. gardiner).
- 4 Fjern og tøm smulefangeren. Tørk over med en dampet klut, tørk og sett den tilbake i brødristeren.
- 5 Hvis kabelen er skadet så må den bli erstattet av fabrikanten, servicekontoret eller andre som er kvalifiserte for å unngå fare.

 **Apparatets overflater vil bli varme.**

 Ikke senk apparatet ned i væske.

- 6 Når du bruker en enkelt sprekke, må du sjekke at den andre sprekken er tom.
- 7 Ikke rist eller varme opp brød med smør eller brød som er revet eller har uvanlig form.
- 8 Hvis brødet sitter fast, trekk ut støpselet fra brødristeren.
- 9 Ikke bruk apparatet til andre formål enn det som beskrives i disse instruksene.
- 10 Ikke bruk apparatet hvis det er skadet eller har mangler.
- 11 Ha brødristeren rett opp på en god, flat og varmeherdet overflate.
- 12 Hold apparatet og kabelen vekk fra kanten på benkeplaten.

## **kun for bruk i hjemmet**

 **FØR FØRSTEGANGSBRUK**

Ha bruningsnivået til maksimum (6). Start opp med et tomt apparat, for å brenne de nye elementene inn. Dette kan lukte litt, men det er ikke noe å bekymre seg for. Forsikre deg om at rommet er godt ventilert.

 **BRØDRISTING**

- 1 Stikk kontakten i støpselet.
- 2 Drei bruningskontrollen på ønsket innstilling (1 = lys, 6 = mørk).
- 3 Ha brødet i sprekken (maksimumsstykkelse 24 mm).
- 4 Trykk ned spaken forsiktig.
- \* Den vil ikke låse seg med mindre brødristeren er under strømtilførsel.
- 5 Statuslampene vil telle ned – blå / lilla / rød / grønn.
- 6 Når de er helt slukket, spretter toasten opp.

<b>figurer</b>	4 statuslamper	8 fotstøtter
1 sprekker	5 smulefanger	
2 spak	6 bollevarmer	
3 bruningskontroll	7 håndtak	

### **UTKASTING**

7 For å avslutte risting, trykk  knappen.

### **EKSTRAHEIS**

8 Du kan heve spaken enda mer for å fjerne små ting.

### **FROSSENT BRØD**

9 Sett bruningskontrollen på din favorittinnstilling, ha i frossent brød, senk spaken, trykk deretter på knappen .

10 Lyset  vil komme på, og ristetiden vil forandre seg automatisk for å samme grad bruning som du får med tint brød.

### **OPPVARMING BRØDSKIVE**

11 Ha bruningskontrollen på din favorittinnstilling, før inn brødet, senk brødheien og trykk på  knappen.

12  lyset vil skinne, og brødskiven vil få en kort oppvarming.

### **BOLLEVARMER**

13 Ikke bruk bollevarmen til å varme frosne, påsmurte, tildekkede, isete eller fylte boller.

14 Plassér bollevarmeren på toppen av brødristeren, med beinstøttene på innsiden av sprekken.

15 Plassér bollene på toppen av bollevarmeren.

16 Ha bruningsnivået på 1, senk deretter spaken.

17 Når spaken spretter opp, fjern de varme bollene.

18 Ikke berør trådene til bollevarmeren – de kan være varme.

19 Fjern bollevarmeren før brødristeren brukes på normal måte.

### **BEHANDLING OG VEDLIKEHOLD**

20 Koble fra apparatet og la det kjøle seg.

21 Tørk over alle overflater med en dampet klut.

### **MILJØBESKYTTELSE**

For å unngå miljømessige og helse relaterte problemer forbundet til farlige stoffer i elektriske og elektroniske varer, må ikke apparater merket med dette symbolet kastes sammen med vanlig avfall, men gjenvinnes, gjenbrukes eller resirkuleres.

Lue käyttöohjeet, säilytä ne ja anna ne laitteen mukana, mikäli luovutat sen toiselle henkilölle. Poista kaikki pakkausmateriaali ennen käyttöä.



## **TÄRKEITÄ VAROTOIMIA**

Seuraa perusvarotoimia, muun muassa seuraavia ohjeita:

- 1 Laitetta saavat käyttää yli 8-vuotiaat lapset ja henkilöt, joiden fyysinen, aistienvarainen tai henkinen toimintakyky on heikentynyt, tai joilla ei ole kokemusta ja tietoa, jos heitä valvotaan/ohjeistetaan, ja he ymmärtävät käyttöön liittyvät vaarat.
  - Lapset eivät saa leikkiä laitteella.
  - Lapset eivät saa puhdistaa tai tehdä hoitotoimia, jos he eivät ole yli 8-vuotiaita ja valvonnan alla.
  - Pidä laite ja kaapeli alle 8-vuotiaiden ulottumattomissa.
- 2 Älä yhdistä laitetta ajastimen tai kauko-ohjausjärjestelmän kautta.
- 3 Leipä voi palaa. Älä käytä laitetta lähellä syttyviä materiaaleja (esim. verhot) tai niiden alapuolella.
- 4 Poista ja tyhjennä murulokero. Pyyhi kostealla kankaalla ja laita lokero takaisin leivänpaahtimen.
- 5 Jos sähköjohto on vahingoittunut, se pitää antaa valmistajan, tämän huoltopalvelun tai vastaavan pätevyyden omaavan henkilön vaihdettavaksi vaarojen välttämiseksi.

### Laitteen pinnat tulevat kuumiksi.

 Älä upota laitetta nesteeseen.

- 6 Kun käytät yhtä paahtoaukkoa, tarkista, että toinen aukko on tyhjä.
- 7 Älä paahta tai uudelleen lämmitä "voideltua", revennyttä tai epämuodostunutta leipää.
- 8 Jos leipä jää kiinni, irrota leivänpaahtin sähköverkosta, anna sen jäähtyä ja ota leipä varovasti pois.
- 9 Älä käytä laitetta muihin kuin tässä käyttöohjeessa kuvattuihin tarkoituksiin.
- 10 Älä käytä laitetta, jos se on vahingoittunut tai toimii huonosti.
- 11 Aseta laite vakaalla, tasaisella ja kuumuutta kestäväälle alustalle.
- 12 Pidä laite ja johto etäällä työtasojen reunoista.

### **vain kotikäyttöön**

#### **ENNEN ENSIMMÄISTÄ KÄYTTÖKERTAA**

Aseta paahtotaso maksimiin (6). Käytä laitetta tyhjänä, jotta uudet elementit puhdistuvat. Se voi aiheuttaa hieman hajua, mutta siitä ei kannata huolestua. Varmista, että huoneessa ilma vaihtuu kunnolla.

#### **LEIVÄN PAAHTAMINEN**

- 1 Kytke se sähköpistokkeeseen.
- 2 Käännä paahtoasteen valitsin haluttuun asentoon (1 = vaalea, 6 = tumma).
- 3 Laita leipä paahtolokeroihin (maksimipaksuus 24 mm).
- 4 Paina vipu kokonaan alas.

<b>piirroksiset</b>	4 tilan merkkivalot	8 jalat
1 paahtoaukot	5 murulokero	
2 vipu	6 sämpylälämmitin	
3 paahtoasteen valitsin	7 kahva	

\* Se ei lukitu alas, ellei leivänpaahtin ole kytketty sähkösyöttöön.

5 Tilan merkkivalot laskevat alaspäin – sininen / violetti / punainen / vihreä.

6 Kun ne kaikki ovat sammuneet, paahtoleipä ponnahtaa ylös.

### **NOSTO**

7 Paahtamisen lopettamiseksi on painettava valitsinta .

### **YLIMÄÄRÄINEN NOSTO**

8 Voit nostaa vipua vielä poistaaksesi pienet palat.

### \* **PAKASTETTU LEIPÄ**

9 Jätä paahtoasteen valitsin omaan suosikkiasemaasi, laita pakastettu leipä paahtimeen, laske vipua ja paina näppäintä \*.

10 Merkkivalo \* syttyy ja paahto aika säättyy automaattisesti siten, että saat saman paahtotummuuden kuin tuoreella leivällä.

### **PAAHTOLEIVÄN LÄMMITTÄMINEN UUDESTAAN**

11 Jätä paahtoasteen valitsin suosikkiasemaasi, laita leipä sisään, laske vipu alas ja paina näppäintä .

12 Merkkivalo  syttyy ja leipään kohdistuu lyhyt lämmitys aalto.

### **SÄMPYLÄNLÄMMITIN**

13 Älä käytä sämpylänlämmittintä lämmittämään pakastettuja, voideltuja, päällystettyjä, sokeroituja tai täytettyjä sämpylöitä.

14 Aseta sämpylänlämmitin leivänpaahtimen päälle, laita sen jalat aukkojen sisään.

15 Laita sämpylät sämpylän lämmittimen päälle.

16 Aseta paahtotasoksi 1, laske vipu siten alas.

17 Kun vipu ponnahtaa ylös, ota lämmenneet sämpylät pois.

18 Älä koske sämpylänlämmittimen metalliosaan – se kuumenee.

19 Ota sämpylänlämmitin pois ennen leivän paahtimen käyttöä normaaliin tapaan.

### **HOITO JA HUOLTO**

20 Irrota laite verkkovirrasta ja anna sen jäähtyä.

21 Pyyhi pinnat kostealla kankaalla.

### **YMPÄRISTÖN SUOJELU**

Jotta vältettäisiin ympäristölle ja terveydelle koituvat haitat, jotka johtuvat vaarallisista aineista sähkölaitteissa ja elektronisissa laitteissa, tällä symbolilla varustetut laitteet tulee heittää pois erillään lajittelemattomista jätteistä, ne on otettava talteen, käytettävä uudestaan ja kierrätettävä.

Přečtěte si pokyny a uschovejte je. Pokud zařízení předáte dál, předejte ho i s návodem. Před použitím odstraňte všechny obaly.

## DŮLEŽITÁ BEZPEČNOSTNÍ OPATŘENÍ

Dodržujte základní bezpečnostní pokyny, jako jsou:

- 1 Tento přístroj mohou používat děti ve věku od 8 let a osoby se sníženými fyzickými, sensorickými či mentálními schopnostmi nebo osoby, které výrobek nikdy nepoužívaly nebo jej neznají, pokud tak činí pod dozorem/byly poučeny a rozumí souvisejícím rizikům.
  - S přístrojem si nesmějí hrát děti.
  - Děti nesmějí provádět čištění a běžnou údržbu, pokud nedosáhly věku alespoň 8 let a nejsou-li pod dozorem.
  - Přístroj i kabel uchovávejte mimo dosah dětí mladších 8 let.
- 2 Přístroj nepřipojujte přes časovač nebo systém dálkového ovládání.
- 3 Chléb hoří. Přístroj nepoužívejte blízko či pod hořlavými materiály (např. záclonami).
- 4 Vyjměte a vyprázdněte přihrádku na drobky. Otřete je vlhkým hadříkem, osušte a pak vraťte do topinkovače.
- 5 Pokud je poškozený kabel, musí jej vyměnit výrobce, jeho servisní zástupce nebo osoba podobně kvalifikovaná, aby nedošlo k riziku.

## Povrchy přístroje budou pálit.

-  Neponořujte přístroj do kapaliny.
- 6 Pokud používáte pouze jeden opékací otvor, ujistěte se, že druhý otvor je prázdný.
- 7 Neopékejte ani neohřívejte „máslem namazaný“, natržený nebo neforemný chléb.
- 8 Pokud se chléb zasekne, odpojte topinkovač, nechte jej vychladnout a opatrně chléb vyjměte.
- 9 Nepoužívejte spotřebič pro jiný účel, než je uvedeno v těchto pokynech.
- 10 Nepoužívejte spotřebič, je-li poškozen nebo se objevují poruchy.
- 11 Umístěte topinkovač na pevnou, rovnou plochu odolnou vůči teple.
- 12 Přístroj i kabel umístěte mimo okraje pracovních ploch.

## jen pro domácí použití

### PŘED PRVNÍM POUŽITÍM

Nastavte úroveň opečení na maximum (6). Použijte spotřebič prázdný, abyste zpracovali nové prvky. Může to nepatrně zapáchat, ale nejde o nic rizikového. Ověřte, zda je místnost správně odvětrávána.

### OPÉKÁNÍ CHLEBA

- 1 Zasuňte zástrčku do zásuvky.
- 2 Nastavte ovladač stupně pečení do požadované polohy (1 = světlé, 6 = tmavé).
- 3 Umístěte krajíce do opékacích otvorů (maximální tloušťka 24 mm).
- 4 Zatlačte páčku až dolů.



<b>nákresy</b>	4 kontrolky stavu	8 nožky
1 opékací otvory	5 přihrádka na drobký	
2 páčka	6 ohříváč housek	
3 ovladač stupně pečení	7 držadlo	

- \* Zablokuje se jen tehdy, když je topinkovač připojen k síti.
- 5 Kontrolky stavu mají sestupnou tendenci – modrá / fialová / červená / zelená.
- 6 Jakmile všechny zhasnou, topinka vyskočí.

## VYSUNOUT

- 7 Opékání ukončíte tlačítkem .



## DODATEČNÉ ZVEDNUTÍ

- 8 Páčku můžete zvednout ještě víc a odstranit malé kousky.

## \* MRAŽENÝ CHLÉB

- 9 Ponechte ovládání opékání na oblíbeném nastavení, zasuňte zmražený krajíc, spusťte páčku přihrádky na chléb, pak stiskněte tlačítko \*.
- 10 Rozsvítí se kontrolka \*, čas opékání se přenastaví automaticky, aby stupeň opečení byl stejný jako u nezmraženého chleba.

## OHŘÍVÁNÍ TOPINEK

- 11 Ovladač stupně pečení ponechte na svém oblíbeném nastavení, vložte chléb, stlačte páčku a stiskněte tlačítko .
- 12 Rozsvítí se kontrolka  a na toast bude působit krátce silný žár.

## OHŘÍVAČ HOUSEK

- 13 Ohříváč housek nepoužívejte pro ohřívání housek, které jsou mražené či namazané máslem, něčím posypané, potřené cukrovou polevou či plněné.
- 14 Usadte ohříváč housek na horní část topinkovače s nožkami zasunutými do otvoru.
- 15 Umístěte housky na horní část ohříváče housek.
- 16 Nastavte úroveň pečení 1 a pak stiskněte páčku.
- 17 Když páčka vyskočí, ohřáté housky sejměte.
- 18 Konstrukce ohříváče housek se nedotýkejte, bude pálit.
- 19 Před běžným použitím topinkovače ohříváče housek zase odstraňte.

## PÉČE A ÚDRŽBA

- 20 Přístroj vypojte ze sítě a nechte vychladnout.
- 21 Otřete vnější plochy vlhkým hadříkem.

## OCHRANA ŽIVOTNÍHO PROSTŘEDÍ

Aby nedošlo k ohrožení zdraví a životního prostředí vlivem nebezpečných látek obsažených v elektrických a elektronických produktech, spotřebiče označené tímto symbolem nesmějí být vyhazovány do směsného odpadu, ale je nutno je obnovit, znovu použít nebo recyklovat.

Prečítajte si pokyny a odložte tak, aby ste ich mohli priložiť pri prípadnom odovzdaní výrobku niekomu inému. Pred použitím odstráňte všetky obaly.

### **DÔLEŽITÉ BEZPEČNOSTNÉ OPATRENIA**

Dodržujte základné bezpečnostné opatrenia, vrátane:

- 1 Tento prístroj môžu používať deti od 8 rokov a osoby so zníženými fyzickými, zmyslovými alebo psychickými schopnosťami alebo nedostatkom skúseností a vedomostí ak sú pod dozorom/poučením a sú si vedomí s tým spojených rizík.
  - Deti sa s prístrojom nemajú hrať.
  - Čistenie a používateľská údržba nemajú byť vykonávané deťmi ak nie sú staršie ako 8 rokov a pod dozorom.
  - Prístroj a elektrickú šnúru uchovávajte mimo dosahu detí mladších ako 8 rokov.
- 2 Nepripájajte prístroj pomocou časovača alebo systému diaľkového ovládania.
- 3 Chlieb sa môže vznietiť. Nepoužívajte spotrebič v blízkosti alebo pod horľavými materiálmi (napr. záclonami).
- 4 Vyberte a vyprázdňte tácku na omrvinky. Utrite ju vlhkou handričkou, vysušte a potom ju vráťte do hriankovača.
- 5 Ak je prívodný kábel poškodený, musí byť vymenený výrobcom, jeho servisným technikom alebo iným kvalifikovaným odborníkom, aby nedošlo k riziku.

### Povrchy spotrebiča budú horúce.

 Neponárajte spotrebič do tekutiny.

- 6 Pri používaní len jedného z toastovacích otvorov skontrolujte, či je druhý otvor prázdny.
- 7 Netoastujte ani nezohrievajte chlieb potretý maslom, potrhávaný alebo inak poškodený chlieb.
- 8 Ak sa chlieb zasekne, vypnite hriankovač, nechajte ho vychladnúť a chlieb opatrne odstráňte.
- 9 Spotrebič nepoužívajte na iný účel než na ten, ktorý je popísaný v týchto pokynoch.
- 10 Nepoužívajte tento spotrebič, keď je poškodený alebo má poruchu.
- 11 Hriankovač postavte na pevný, vodorovný a tepluvzdorný povrch.
- 12 Prístroj a káble udržiavajte ďalej od okrajov pracovných plôch.

## **len na domáce použitie**

### **PRED PRVÝM POUŽITÍM**

Nastavte úroveň opečenia na maximum (6). Uvedte do činnosti prázdny spotrebič, čím ošetříte nové prvky. Môže to trochu zapáchať, ale nie je to nič, čoho by ste sa mali obávať. Zabezpečte dobré vetranie miestnosti.

### **OPEKANIE CHLEBA**

- 1 Zasuňte zástrčku do sieťovej zásuvky.
- 2 Nastavte požadovaný stupeň opečenia (1 = svetlý, 6 = tmavý).
- 3 Vložte chlieb do toastovacích otvorov (maximálna hrúbka 24 mm).
- 4 Zatlačte páčku držiaka na chlieb úplne dole.

<b>nákresy</b>	4 svetelné kontrolky stavu	8 nožička
1 toastovacie otvory	5 táčňa na omrvinky	
2 páčka	6 nádstavec na ohrievanie	
3 voľba stupňa opekania	7 držiak	

\* Páčka zapadne len vtedy, ak je spotrebič pripojený do siete.

5 Svetelné kontrolky stavu budú odpočítavať – modrá / purpurová / červená / zelená.

6 Keď všetky zhasnú, hrianka vyskočí von.

### UVOĽNIŤ

7 Na zastavenie opekania, stlačte tlačítko .

### EXTRA ZDVIH

8 Páčku môžete dvihnúť vyššie, aby ste mohli vybrať menšie časti.

### \* ZMRAZENÝ CHLIEB

9 Nechajte stupeň opekania na Vašom obľúbenom nastavení, vložte zmrazený chlieb, stlačte páčku držiaka chleba, potom stlačte tlačítko \*.

10 Zsvieti svetelná kontrolka \* a čas opekania sa automaticky prispôsobí tak, aby sa dosiahol ten istý stupeň opečenia ako pri nezmrazenom chlebe.

### OHRIEVANIE HRIANKY

11 Nechajte stupeň opekania na vašom obľúbenom nastavení, vložte chlieb, stlačte páčku a potom stlačte tlačítko .

12 Zsvieti svetielko  a hrianka sa krátko ohreje intenzívnou dávkou tepla.

### NÁDSTAVEC NA OHRIEVANIE ŽEMĹ

13 Nepoužívajte nádstavec na ohriatie zmrazených, maslom natretých, obalených, plnených žemlí a žemlí s polevou.

14 Položte nádstavec na ohrievanie na hriankovač tak, aby boli nožičky vo vnútri otvorov.

15 Žemle položte na nádstavec.

16 Nastavte stupeň opekania na 1, potom stlačte páčku smerom dolu.

17 Keď páčka vyskočí, pečivo môžete vybrať.

18 Nedotýkajte sa konštrukcie nádstavca – bude horúca.

19 Pred bežným použitím hriankovača z neho odstráňte nádstavec.

### STAROSTLIVOSŤ A ÚDRŽBA

20 Spotrebič vytiahnite zo zásuvky a nechajte vychladnúť.

21 Vonkajší povrch utrite vlhkou handričkou.

### OCHRANA ŽIVOTNÉHO PROSTREDIA

Aby nedošlo k ohrozeniu zdravia a životného prostredia vplyvom nebezpečných látok v elektrických a elektronických produktoch, nesmú byť spotrebiče označené týmto symbolom likvidované s netriedeným komunálnym odpadom. Je nutné ich triediť, znova použiť alebo recyklovať.

Instrukcję należy przeczytać, zachować, przekazać kolejnemu użytkownikowi, jeśli odstępujemy urządzenie innej osobie. Wyjmij z opakowania przed użyciem.

## WSKAZÓWKI DOTYCZĄCE BEZPIECZEŃSTWA

Postępuj zgodnie ze wskazówkami dotyczącymi bezpieczeństwa, między innymi:

- 1 Niniejszy sprzęt nie jest przeznaczony do użytkowania przez osoby (w tym dzieci) o ograniczonej zdolności fizycznej, czuciowej lub psychicznej, lub osoby nie mające doświadczenia lub znajomości sprzętu, chyba że odbywa się to pod nadzorem lub zgodnie z instrukcją użytkowania sprzętu, przekazanej przez osoby odpowiadające za ich bezpieczeństwo.
- Należy zwracać uwagę na dzieci, aby nie bawiły się sprzętem.
- 2 Nie podłączaj urządzenia za pomocą regulatora czasowego lub zdalnego sterowania.
- 3 Pieczywo może się zapalić. Nie używaj urządzenia w pobliżu materiałów łatwopalnych (np. firanek).
- 4 Wyjmij i opróżnij tackę na okruszki. Wytrzyj ją miękką, wilgotną szmatką i wstaw do tosterka.
- 5 Jeżeli przewód zasilający ulegnie uszkodzeniu, powinien być wymieniony przez producenta, jego serwis techniczny lub specjalistyczny zakład naprawczy w celu uniknięcia zagrożenia.

### Powierzchnie urządzenia rozgrzewają się.

 Nie zanurzaj urządzenia w cieczy.

- 6 Gdy wykorzystujesz jeden otwór na pieczywo, sprawdź, czy drugi otwór jest pusty.
- 7 Nie opiekaj ani odgrzewaj "posmarowanego", porwanego lub zniekształconego pieczywa.
- 8 W przypadku, kiedy pieczywo utknie w tosterze, wyciągnij wtyczkę z gniazdka sieciowego.
- 9 Nigdy nie używaj urządzenia niezgodnie z jego przeznaczeniem określonym w niniejszej instrukcji.
- 10 Nigdy nie używaj uszkodzonego urządzenia lub jeśli zaczęło wadliwie działać.
- 11 Ustaw toster prosto na stabilnej, suchej płaskiej i termoodpornej powierzchni.
- 12 Stawiaj urządzenie i przewód z dala od krawędzi blatów.

### **tylko do użytku domowego**

#### PRZED PIERWSZYM UŻYCIEM

Ustaw stopień opiekania na maksimum (6). Uruchomić puste urządzenie bez pieczywa, elementy grzejne muszą się wygrzać. Może wystąpić lekki zapach „spalenizny”. Nie stanowi to żadnego zagrożenia. Upewnij się, że pomieszczenie jest dobrze przewietrzane.

#### OPIEKANIE PIECZYWA

- 1 Włóż wtyczkę do gniazdka sieciowego.
- 2 Ustaw regulację opiekania na żądany stopień (1=jasny, 6=ciemny).
- 3 Włóż pieczywo do otworu (grubość maksymalna kromki 24 mm).
- 4 Wciśnij dźwignię opiekania do końca.
- \* Dźwignia nie dojdzie do końca, jeżeli toster nie jest podłączony do zasilania energią.
- 5 Lampki stanu odliczają – niebieski / fioletowy / czerwony / zielony.

<b>rysunki</b>	4 lampki stanu	8 stopki
1 otwory na pieczywo	5 tacka na okruszki	
2 dźwignia	6 podgrzewacz bułeczek	
3 regulacja opiekania	7 uchwyt	

6 Gdy zgasną wszystkie, tost wyskoczy.

### WYRZUĆ

7 Aby zatrzymać opiekanie, naciśnij przycisk .

### FUNKCJA DODATKOWEGO PODNIESIENIA

8 Aby usunąć drobne kawałki, można podnieść dźwignię.

### PIECZYWO ZAMROŻONE

9 Ustaw regulację opiekania w żądanym położeniu, umieść zamrożone pieczywo w tosterze, opuść dźwignię i naciśnij .

10 Zapali się lampka , czas opiekania zostanie automatycznie skorygowany, aby otrzymać taki sam stopień opiekania, jak dla chleba nie zamrożonego.

### ODGRZEWANIE TOSTÓW

11 Pozostaw regulację opiekania w zwykłym położeniu, włóż pieczywo, wciśnij dźwignię i następnie naciśnij przycisk .

12 Zapali się światelko  i tost otrzyma krótkie uderzenie gorąca.

### PODGRZEWACZ BUŁECZEK

13 Nie stosować funkcji podgrzewania bułeczek do opiekania pieczywa zamrożonego, posmarowanego masłem, albo bułeczek z nadzieniem.

14 Nasadź podgrzewacz bułeczek na wierzchu tostera, ze stopkami w otworach tostera.

15 Bułeczki ułóż na wierzchu podgrzewacza bułeczek.

16 Nastaw poziom opiekania na 1, potem opuść dźwignię.

17 Gdy dźwignia wyskoczy, zdejmij ogrzane bułeczki.

18 Nie dotykaj drutów podgrzewacza – są gorące.

19 Przed użyciem tostera w zwykłych zastosowaniach, zdejmij podgrzewacz bułeczek.

### KONSERWACJA I OBSŁUGA

20 Wyjmij wtyczkę z gniazdka i ostudź urządzenie.

21 Powierzchnie zewnętrzne czyść jedynie za pomocą miękkiej, wilgotnej szmatki.

### OCHRONA ŚRODOWISKA

Zużyte urządzenie oddaj do odpowiedniego punktu składowania, gdyż znajdujące się w urządzeniu niebezpieczne składniki elektryczne i elektroniczne mogą być zagrożeniem dla środowiska. Nie wyrzucaj wraz z odpadami komunalnymi.

Pročitajte upute, držite ih na sigurnom mjestu, prosljedite ih ako dajete uređaj. Uklonite cijelo pakiranje prije uporabe.

## VAŽNE SIGURNOSNE MJERE

Poštujte osnovne sigurnosne mjere, uključujući slijedeće:

- 1 Ovaj uređaj mogu koristiti djeca od 8 godina pa na više i osobe smanjenih tjelesnih, osjetilnih ili mentalnih sposobnosti ili osobe koje ne raspolažu iskustvom i znanjem ako su pod nadzorom ili rade po uputama, te razumiju uključene opasnosti.
  - Djeca se ne smiju igrati s uređajem.
  - Čišćenje i održavanje ne smiju vršiti djeca ako nisu starija od 8 godina i moraju biti pod nadzorom.
  - Držite uređaj i kabel van dosega djece mlađe od 8 godina.
- 2 Nemojte priključivati uređaj putem tajmera ili sustava za daljinsko upravljanje.
- 3 Kruh može da pregori. Nemojte koristiti uređaj blizu ili ispod zapaljivih materijala (npr. zavjesa).
- 4 Izvadite i ispraznite ladicu za mrvice. Očistite je vlažnom krpom, osušite i vratite u toster.
- 5 Ako je kabel oštećen, radi izbjegavanja opasnosti, mora ga zamijeniti proizvođač, ovlašteni servis ili osoba slične stručnosti.

## Površine uređaja će postati vruće.

 Nemojte uranjati uređaj u tekućinu.

- 6 Kad koristite jedan prorez za tostiranje, provjerite je li drugi prorez prazan.
- 7 Nemojte tostirati ili podgrijavati raskomadani, deformirani ili kruh "premazan maslacem".
- 8 Ako se kruh zaglavi u tosteru, iskopčajte uređaj iz utičnice, ostavite da se ohladi i pažljivo uklonite kruh.
- 9 Nemojte koristiti uređaj u bilo koje druge svrhe osim onih opisanih u ovim uputama.
- 10 Nemojte koristiti uređaj ako je oštećen ili neispravan.
- 11 Postavite toster na čvrstu, ravnu površinu, otpornu na toplinu.
- 12 Držite uređaj i kabel daleko od ivica radnih površina.

## **isključivo za kućnu uporabu**

### PRIJE PRVE UPORABE

Postavite pečenje na maksimalnu razinu (6). Vršite ovaj ciklus pečenja bez kruha, kako biste pripremili nove grijače elemente na rad. Može se osjetiti neprijatan miris, ali to je normalno. Osigurajte dobru ventilaciju prostorije.

### TOSTIRANJE KRUHA

- 1 Stavite utikač u utičnicu.
  - 2 Okrenite regulator pečenja na željenu jačinu (1 = svijetlo pečenje, 6 = tamno pečenje).
  - 3 Stavite kruh u proreze za tostiranje (maksimalna debljina kruha 24 mm).
  - 4 Pritisnite ručicu prema dolje.
-  Ručica će ostati u donjem položaju samo ako je toster spojen na električnu mrežu.
- 5 Svjetla stanja će vršiti odbrojavanje vremena – plava / purpurna / crvena / zelena.

<b>crteži</b>	4 svjetla stanja	7 ručka
1 prorezi za tostiranje	5 ladica za mrvice	8 nožica
2 ručica	6 rešetka za zagrijavanje	
3 regulator pečenja	peciva	

6 Kad se sva svjetla isključe, tost će iskočiti.

### IZBACIVANJE

7 Ako želite da zaustavite tostiranje, pritisnite tipku .

### VIŠA RAZINA PODIZANJA RUČICE

8 Možete podići ručicu još više, kako biste uklonili male komade.

### ZAMRZNUTI KRUH

9 Ostavite regulator pečenja na vašoj omiljenoj jačini, stavite zamrznuti kruh u prorez, spustite ručicu i pritisnite tipku .

10 Upaliti će se indikatorsko svjetlo  i vrijeme tostiranja bit će automatski podešeno kako biste dobili istu razinu pečenja kao i kod nezamrznutog kruha.

### PODGRIJAVANJE TOSTA

11 Ostavite regulator pečenja na vašoj omiljenoj jačini, stavite kruh u prorez, spustite ručicu i pritisnite tipku .

12 Indikatorsko svjetlo  će se upaliti i tost će dobiti kratkotrajnu intenzivnu toplinu.

### REŠETKA ZA ZAGRIJAVANJE PECIVA

13 Nemojte koristiti rešetku za zagrijavanje peciva za zamrznuta, premazana maslacem, obložena premazom, sleđena ili punjena peciva.

14 Postavite rešetku za zagrijavanje peciva na gornji dio tostera s nožicama unutar proreza.

15 Postavite peciva na rešetku za zagrijavanje.

16 Postavite razinu pečenja na 1 i spustite ručicu.

17 Kad se ručica digne, uklonite podgrijana peciva.

18 Ne dirajte rešetku grijača jer je vruća.

19 Ako želite koristiti toster na uobičajen način, uklonite rešetku za zagrijavanje peciva.

### ČIŠĆENJE I ODRŽAVANJE

20 Izvucite utikač iz utičnice i ostavite uređaj da se ohladi.

21 Obrišite spoljašnje površine vlažnom krpom.

### ZAŠTITA OKOLIŠA

Da bi se izbjegle štetne posljedice na okoliš i zdravlje zbog opasnih supstanci u električnim i elektronskim proizvodima, svi uređaji obilježeni ovim simbolom ne smiju se zbrinjati kao nerazvrstani komunalni otpad, već se moraju prikupiti, ponovno koristiti ili reciklirati.

Preberite navodila, jih shranite na varnem in jih predajte skupaj z napravo, če jo posredujete naprej. Pred uporabo odstranite vso embalažo.

## **POMEMBNA VAROVALA**

Sledite osnovnim varnostnim ukrepom, vključno z:

- 1 To napravo smejo uporabljati otroci, stari najmanj 8 let, in osebe z zmanjšanimi fizičnimi, čutnimi ali duševnimi sposobnostmi ali s pomanjkljivimi izkušnjami in znanjem, če so pri tem pod nadzorom/dobijo navodila in razumejo s tem povezana tveganja.
  - Otroci se z napravo ne smejo igrati.
  - Otroci ne smejo čistiti in vzdrževati naprave, če niso starejši od 8 let ter pod nadzorom.
  - Napravo in kabel varujte pred dosegom otrok, mlajših od 8 let.
- 2 Te naprave ne smete priključite na časovnik ali sistem za daljinsko upravljanje.
- 3 Kruh lahko zagori. Naprave ne uporabljajte v bližini ali pod vnetljivimi materiali (npr. zavesami).
- 4 Odstranite in izpraznite pladenj za drobtine. Obrišite ga z vlažno krpo, potem pa ga znova vstavite v opekač.
- 5 Če je kabel poškodovan, ga mora zamenjati proizvajalec, njegov servisni zastopnik ali kdo s podobnimi pooblastili, da se prepreči tveganje.

 Površine naprave se segrejejo.

 Naprave ne potaplajte v tekočino.

6 Pri uporabi ene same reže opekača preverite, ali je druga reža prazna.

7 Pri popečenju ali pogrevanju ne uporabite namazanega, pretrganega ali nepravilno oblikovanega kruha.

8 Če se kruh zatakne, opekač odklopite, počakajte, da se ohladi, in previdno odstranite kruh.

9 Naprave ne uporabljajte za nič drugega kot za namene, ki so opisani v teh navodilih.

10 Naprave ne upravljajte, če je poškodovana ali če ne deluje pravilno.

11 Opekač postavite pokonci na stabilno vodoravno površino, ki je odporna proti vročini.

12 Poskrbite, da naprava in kabel ne bosta blizu robov delovnih površin.

### **samo za gospodinjsko uporabo**

#### **PRED PRVO UPORABO**

Stopnjo zapečenosti nastavite na največjo vrednost (6). Napravo pustite obratovati prazno, da utečete nove grelnike. Pri tem se lahko pojavi neprijeten vonj, vendar naj vas to ne skrbi.

Poskrbite, da je soba dobro prezračena.

#### **POPEČENJE KRUHA**

1 Vtič vstavite v električno vtičnico.

2 Nastavite zeleno stopnjo zapečenosti (1 = svetlo, 6 = temno).

3 Kruh postavite v odprtino opekača (največja debelina je 24 mm).

4 Vzvod potisnite do konca navzdol.



<b>risbe</b>	4 lučke stanja	8 noge
1 odprtine opekača	5 pladenj za drobtine	
2 ročica	6 segrevanje štručk	
3 nastavitve zapečenosti	7 ročaj	

- ✱ Vzvod se ne zatakne, če opekač ni priključen na električno energijo.
- 5 Lučke stanja bodo odštevale s spreminjanjem barve – modra / vijolična / rdeča / zelena.
- 6 Ko bodo vse ugasnile, naprava izvrže toast.

### IZMET

- 7 Za ustavitve pečenja pritisnite gumb .



### DODATNO DVIGOVANJE

- 8 Ročico lahko dvignete še bolj, da odstranite male predmete.

### ✱ ZAMRZNJEN KRUH

- 9 Nastavitve zapečenosti pustite na najljubši stopnji, vstavite zamrznjen kruh, potisnite vzvod navzdol in se dotaknite gumba ✱.
- 10 Zasveti lučka ✱, čas popečenja pa se samodejno spremeni tako, da bo kruh zapečen enako, kot če ne bi bil zamrznjen.

### POGREVANJE POPEČENEGA KRUHA

- 11 Nastavitve zapečenosti pustite na najljubši stopnji, vstavite kruh, potisnite vzvod navzdol in se dotaknite gumba .
- 12 Lučka  se vključi, popečen kruh pa se bo za kratek čas močno segrel.

### SEGREVANJE ŠTRUČK

- 13 Segrevanja štručk ne uporabljajte za segrevanje zamrznjenih, namazanih, prelitih ali polnjenih štručk.
- 14 Napravo za segrevanje štručk postavite na opekač z nogami v odprtinah.
- 15 Štručke postavite na vrh naprave za segrevanje štručk.
- 16 Stopnjo zapečenosti nastavite na 1, nato potisnite vzvod navzdol.
- 17 Ko se vzvod dvigne, odstranite segrete štručke.
- 18 Ne dotikajte se žic naprave za gretje štručk, saj so vroče.
- 19 Pred običajno uporabo opekača odstranite napravi za segrevanje štručk.

### NEGA IN VZDRŽEVANJE

- 20 Odklopite napravo in pustite, da se ohladi.
- 21 Zunanje površine obrišite z vlažno krpo.



### ZAŠČITA OKOLJA

- V izogib onesnaževanju okolja in ogrožanju zdravja zaradi nevarnih snovi v električnih ter elektronskih napravah, naprave s to oznako ni dovoljeno zavreči med nesortirane odpadke. Namesto tega jih je treba oddati na zbirno mesto, znova uporabiti ali reciklirati.

Διαβάστε τις οδηγίες, φυλάξτε τις σε ασφαλές μέρος και σε περίπτωση που δώσετε τη συσκευή σε άλλον χρήστη, δώστε μαζί και τις οδηγίες. Αφαιρέστε όλα τα υλικά συσκευασίας πριν από τη χρήση.

### ΣΗΜΑΝΤΙΚΑ ΜΕΤΡΑ ΑΣΦΑΛΕΙΑΣ

Τηρείτε τα βασικά μέτρα ασφάλειας, συμπεριλαμβανομένων των παρακάτω:

- 1 Η παρούσα συσκευή μπορεί να χρησιμοποιηθεί από παιδιά ηλικίας άνω των 8 ετών και άτομα με μειωμένες σωματικές, αισθητήριες ή διανοητικές ικανότητες ή άτομα που δεν διαθέτουν επαρκή εμπειρία ή γνώση, υπό την προϋπόθεση ότι θα βρίσκονται υπό επίβλεψη ή θα λάβουν σχετικές οδηγίες και κατανοούν τους κινδύνους που ενέχει η χρήση της συσκευής.
    - Τα παιδιά δεν πρέπει να χρησιμοποιούν τη συσκευή ως παιχνίδι.
    - Ο καθαρισμός και η συντήρηση από χρήστη δεν πρέπει να πραγματοποιούνται από παιδιά, εκτός κι αν είναι άνω των 8 ετών και βρίσκονται υπό επίβλεψη.
    - Να διατηρείτε τη συσκευή και το καλώδιο μακριά από παιδιά ηλικίας κάτω των 8 ετών.
  - 2 Μη συνδέετε τη συσκευή με χρονοδιακόπτη ή σύστημα τηλεχειρισμού.
  - 3 Το ψωμί ενδέχεται να καεί. Μην χρησιμοποιείτε τη συσκευή πλησίον ή κάτω από εύφλεκτα υλικά (π.χ. κουρτίνες).
  - 4 Αφαιρέστε και αδειάστε το δίσκο για ψίχουλα. Σκουπίστε το με υγρό πανί, στεγνώστε το και στη συνέχεια επανατοποθετήστε το στη φρυγανιέρα.
  - 5 Εάν το καλώδιο είναι φθαρμένο, πρέπει να αντικατασταθεί από τον κατασκευαστή, τον αντιπρόσωπό του ή κάποιο εξουσιοδοτημένο πρόσωπο προς αποφυγή κινδύνων.
-  Οι επιφάνειες της συσκευής θερμαίνονται υπερβολικά.
-  Μη βυθίζετε τη συσκευή σε υγρά.
- 6 Όταν χρησιμοποιείτε μόνο μία οπή φρυγανίσματος, να ελέγχετε ότι η άλλη οπή είναι άδεια.
  - 7 Να μην φρυγανίζετε ούτε να ξαναθερμαίνετε βουτυρωμένες, κομμένες ή παραμορφωμένες φέτες ψωμιού.
  - 8 Εάν το ψωμί σφηνώσει αποσυνδέστε τη φρυγανιέρα από την πρίζα, αφήστε την να κρυώσει και απομακρύνετε προσεκτικά το ψωμί.
  - 9 Μη χρησιμοποιείτε τη συσκευή για οποιονδήποτε σκοπό πέραν αυτού που περιγράφεται στις παρούσες οδηγίες.
  - 10 Μη χρησιμοποιείτε τη συσκευή εάν είναι φθαρμένη ή παρουσιάζει δυσλειτουργίες.
  - 11 Τοποθετήστε τη φρυγανιέρα όρθια σε σταθερή, πυράντοχη επιφάνεια.
  - 12 Να φυλάσσετε τη συσκευή και το καλώδιο μακριά από τις άκρες των πάγκων.

**αποκλειστικά για οικιακή χρήση**

<b>σχέδια</b>	4 λυχνίες κατάστασης	7 χειρολαβή
1 όπλες φρυγανίσματος	5 δίσκος για ψίχουλα	8 ποδαράκια
2 μοχλός	6 εξάρτημα θέρμανσης για ψωμάκια	
3 επίπεδο φρυγανίσματος		

 **ΠΡΙΝ ΑΠΟ ΤΗΝ ΠΡΩΤΗ ΧΡΗΣΗ**

Ρυθμίστε το επίπεδο φρυγανίσματος στο μέγιστο (6). Αφήστε τη συσκευή να λειτουργήσει κενή ώστε να "στρώσουν" τα νέα στοιχεία. Μπορεί να υπάρξει κάποια μυρωδιά, αλλά δεν είναι κάτι ανησυχητικό. Βεβαιωθείτε ότι το δωμάτιο αερίζεται καλά.

 **ΦΡΥΓΑΝΙΣΜΑ ΨΩΜΙΟΥ**

- 1 Συνδέστε το φιν με την πρίζα ρεύματος.
- 2 Ρυθμίστε το επίπεδο φρυγανίσματος στην απαιτούμενη θέση (1 = ελαφρύ ψήσιμο, 6 = μέγιστο ψήσιμο).
- 3 Τοποθετήστε ψωμί στη σπές φρυγανίσματος (μέγιστο πάχος 24 mm).
- 4 Πιέστε πλήρως κάτω το μοχλό.
- \* Εάν η φρυγανιέρα δεν είναι συνδεδεμένη στο ρεύμα, δεν πρόκειται να κλειδώσει κάτω.
- 5 Οι λυχνίες κατάστασης σβήνουν με αντίστροφη σειρά – μπλε / μοβ / κόκκινο / πράσινο.
- 6 Όταν σβήσουν όλες, το φρυγανισμένο ψωμί πετάγεται προς τα πάνω.



 **ΕΚΤΙΝΑΞΗ**

- 7 Για να διακόψετε το φρυγάνισμα, πατήστε το κουμπί .



 **ΕΠΙΠΛΕΟΝ ΑΝΥΨΩΣΗ**

- 8 Μπορείτε να σηκώσετε κι άλλο τον μοχλό, για να αφαιρέσετε μικρά αντικείμενα.

 **ΚΑΤΕΨΥΓΜΕΝΟ ΨΩΜΙ**

- 9 Αφήστε το επίπεδο φρυγανίσματος στην αγαπημένη σας ρύθμιση, εισαγάγετε το κατεψυγμένο ψωμί, κατεβάστε το μοχλό και στη συνέχεια πατήστε το κουμπί .
- 10 Η λυχνία  ανάβει και ο χρόνος φρυγανίσματος αλλάζει αυτομάτως ώστε να έχετε το ίδιο επίπεδο φρυγανίσματος όπως και με το νωπό ψωμί.

 **ΑΝΑΘΕΡΜΑΝΣΗ ΦΡΥΓΑΝΙΩΝ**

- 11 Αφήστε το επίπεδο φρυγανίσματος στην αγαπημένη σας ρύθμιση, εισαγάγετε το ψωμί, κατεβάστε τον μοχλό και στη συνέχεια πατήστε το κουμπί .
- 12 Ανάβει η λυχνία  και το ψωμί ζεσταίνεται στιγμιαία.

 **ΕΞΑΡΤΗΜΑ ΘΕΡΜΑΝΣΗΣ ΓΙΑ ΨΩΜΑΚΙΑ**

- 13 Μη χρησιμοποιείτε το εξάρτημα για να θερμάνετε κατεψυγμένα, βουτυρωμένα ψωμάκια ή με επικάλυψη ή γέμιση.
- 14 Τοποθετήστε το εξάρτημα για ψωμάκια στο πάνω μέρος της φρυγανιέρας με τα σκέλη μέσα στις σχισμές.
- 15 Τοποθετήστε τα ψωμάκια στο πάνω μέρος του εξαρτήματος.
- 16 Ρυθμίστε το επίπεδο φρυγανίσματος 1 και στη συνέχεια κατεβάστε το μοχλό.
- 17 Όταν ο μοχλός αναπηδήσει απομακρύνετε τα ζεσταμένα ψωμάκια.
- 18 Μην αγγίζετε τα σύρματα του εξαρτήματος – είναι καυτά.
- 19 Αφαιρέστε το εξάρτημα πριν χρησιμοποιήσετε τη φρυγανιέρα κανονικά.

 **ΦΡΟΝΤΙΔΑ ΚΑΙ ΣΥΝΤΗΡΗΣΗ**

- 20 Βγάλτε το βύσμα της συσκευής από την πρίζα και αφήστε την να κρυώσει.
- 21 Σκουπίστε τις εξωτερικές επιφάνειες με ένα υγρό πανί.

 **ΠΡΟΣΤΑΣΙΑ ΤΟΥ ΠΕΡΙΒΑΛΛΟΝΤΟΣ**

Προς αποφυγή περιβαλλοντικών προβλημάτων και προβλημάτων υγείας λόγω επικίνδυνων ουσιών από ηλεκτρικές και ηλεκτρονικές συσκευές, οι συσκευές με αυτό το σύμβολο δεν θα πρέπει να απορρίπτονται με τα λοιπά οικιακά απορρίμματα, αλλά να ανακτώνται, να επαναχρησιμοποιούνται ή να ανακυκλώνονται.

A használati utasítást olvassa el és őrizze meg; és adja tovább a készülékkel együtt, ha azt továbbadja. Használat előtt teljes egészében távolítsa el a csomagolást.

## FONTOS ÓVINTÉZKEDÉSEK

Kövesse az alábbi alapvető biztonsági óvintézkedéseket:

- 1 Az eszközt 8 éves (vagy idősebb) gyermekek és csökkent fizikai, érzékszervi vagy mentális képességekkel rendelkező vagy tapasztalatlan személyek csak felügyelet alatt/mások utasításainak megfelelően és csak akkor használhatják, ha tisztában vannak a használatból eredő kockázatokkal.
  - Gyermekek nem játszhatnak az eszközzel.
  - A készülék tisztítását és karbantartását gyermekek csak felügyelet alatt és csak akkor végezhetik, ha 8 évesnél idősebbek.
  - Tartsa az eszközt és a kábelt 8 éven aluli gyermekektől elzárva.
- 2 Ne csatlakoztassa a készüléket időzítő kapcsolóhoz vagy távvezérlésű rendszerhez.
- 3 A kenyér megéghet. Ne használja a készüléket gyúlékony anyagok (pl. függönyök) közelében vagy alatt.
- 4 Vegye le és ürítse ki a morzsa tálcát. Egy nedves ronggyal törölje le, szárítsa meg, azután tegye vissza a pirítóba.
- 5 Ha a kábel megrongálódott, ki kell cseréltetni a gyártóval, egy szerviz munkatársával vagy egy hasonlóan szakképzett személlyel, hogy elkerülje a veszélyeket.

## A készülék felületei felforrósodnak.

 Ne merítse a készüléket folyadékba.

- 6 Egy pirító nyílás használatakor ellenőrizze, hogy a másik nyílás üres-e.
- 7 Ne pirítson vagy melegítsen fel újra "megvajazott", szétesett vagy alakatlan kenyérszeletet.
- 8 Ha a kenyér beszorul, húzza ki a konnektorból a pirítót, hagyja lehűlni, majd óvatosan vegye ki a kenyeret.
- 9 A készüléket az utasításokban leírtakon kívül más célra ne használja.
- 10 Ne működtesse a készüléket, ha az megrongálódott vagy hibásan működik.
- 11 Állítsa a kenyérpírítót egy szilárd, sík, hőálló felületre.
- 12 A készüléket és vezetékét tartsa távol a munkalapok szélétől.

## csak háztartási használatra

### AZ ELSŐ HASZNÁLAT ELŐTT

Állítsa be a maximális pirító fokozatot (6). Működtesse üresen a készüléket, hogy az új alkatrészeket bejárassa. Lehet, hogy egy kis szagot érez, de emiatt nem kell aggódnia. Gondoskodjon a helyiség megfelelő szellőzéséről.

### KENYÉRPÍRÍTÁS

- 1 Tegye be a dugót a csatlakozó aljzatba.
- 2 Fordítsa a pirítás-szabályozót a megfelelő fokozatra (1 = világos, 6 = sötét).
- 3 Tegye be a (maximum 24 mm vastag) kenyeret a pirító nyílásba.

<b>rajzok</b>	4 állapotjelző fények	8 lábak
1 pirító nyílások	5 morzsa tálca	
2 kar	6 zsemlemelegítő	
3 pirítás-szabályozó	7 fogantyú	

4 Nyomja le teljesen a kart.

✱ Csak akkor záródik le, ha a pirítóst áram alá helyezték.

5 Az állapotjelző fények visszaszámolnak – kék / lila / piros / zöld.

6 Amikor minden fény kialszik, kiugrik a pirítós.

### ▲ KIDOBÁS

7 Nyomja meg a ▲ gombot a pirítás leállításához.

### ↑ EXTRA KIEMELÉS

8 Tovább emelheti a kart a kis elemek eltávolításához

### ✱ FAGYASZTOTT KENYÉR

9 Hagyja a pirítás szabályozót a kedvenc fokozatán, tegye be a fagyasztott kenyeret, engedje le a kart, azután érintse meg a ✱-t.

10 A ✱ fény kigyullad, és a pirítási idő automatikusan módosul, hogy ugyanolyan fokú pirítást érjen el, mint a nem fagyasztott kenyér esetében.

### ☞ PIRÍTÓS ÚJRAMELEGÍTÉSE

11 Hagyja a pirítás-szabályozót a kedvenc fokozatán, tegye be a kenyeret, engedje le a kart, majd nyomja meg az ☞ gombot.

12 Az ☞ lámpa kigyullad és a pirítóst rövid ideig nagy hő éri.

### ☞ ZSEMLEMELEGÍTŐ

13 Ne használja a zsemlemelegítőt fagyasztott, vajas, bevont, mázas vagy töltött zsemlek melegítésére.

14 Tegye a zsemlemelegítőt a pirító tetejére, úgy, hogy a lábak a nyílásokba kerüljenek.

15 Tegye a zsemleket a zsemlemelegítő tetejére.

16 Állítsa az 1-es pirító fokozatra, majd engedje le a kart.

17 Amikor a kar felemelkedik, vegye ki a felmelegített zsemleket.

18 Ne érjen a zsemlemelegítő rácsaihoz, mert azok forrók.

19 Vegye ki a zsemlemelegítőt, mielőtt a pirítóst rendszeren használná.

### 👁️ ÁPOLÁS ÉS KARBANTARTÁS

20 Húzza ki a készüléket a konnektorból és hagyja kihűlni.

21 Tisztítsa meg a külső felületeket egy nedves ronggyal.

### ⊗ KÖRNYEZETVÉDELEM

Hogy elkerülje az elektromos és elektronikus termékekben levő veszélyes anyagok által okozott környezeti és egészségügyi problémákat, az ilyen jellel jelölt készülékeket nem szabad a szét nem válogatott városi szemétbe tenni, hanem össze kell gyűjteni, újra fel kell dolgozni és újra kell hasznosítani.

Talimatları okuyun, güvenli bir yerde saklayın, cihazın el değiştirmesi halinde cihazla birlikte aktarın. Kullanmadan önce cihazın tüm ambalajını çıkarın.

## ÖNEMLİ GÜVENLİK KURALLARI

Aşağıdakiler dahil, tüm temel güvenlik önlemlerini izleyin:

- 1 Bu cihaz, 8 yaş ve üzeri çocuklar ve yetersiz fiziksel, duyuşsal veya zihinsel kapasitelere sahip veya deneyim ve bilgisi bulunmayan kişiler tarafından, sadece denetim/talimat altında olmaları ve içerilen tehlikeleri anlamaları kaydıyla kullanılabilir.
- Çocuklar cihazla oyun oynamamalıdır.
- Temizlik ve kullanıcı bakımı işlemleri, 8 yaşın üzerinde ve denetim altında olmadıkları takdirde, çocuklar tarafından gerçekleştirilmemelidir.
- Cihazı ve kablosunu 8 yaşın altındaki çocuklardan uzak tutun.
- 2 Cihazın bağlantılarını, bir zamanlayıcı veya uzaktan kumanda sistemi üzerinden kurmayın.
- 3 Ekmeğiniz herhangi bir nedenle alev alabilir. Cihazı tutuşabilir maddelerin (örn. perdeler) yanında veya altında kullanmayın.
- 4 Kırıntı tepsisini çıkarın ve boşaltın. Tepsiyi nemli bir bezle silin, kurulayın ve cihaz içindeki yerine takın.
- 5 Hasarlı elektrik kabloları, güvenlik açısından sadece üretici, üreticinin yetkili servisleri veya benzer niteliklere sahip kişiler tarafından değiştirilmelidir.

 Cihazın yüzeyleri çok ısınabilir.

 Cihazı sıvıya batırmayın.

- 6 Tek kızartma bölgesini kullanırken, diğer bölmenin boş olduğunu kontrol edin.
- 7 "Yağlanmış", parçalanmış veya şekilsiz ekmekleri kızartmayın veya yeniden ısıtmayın.
- 8 Ekmek sıkıştığı takdirde, ekmek kızartma makinesinin fişini prizden çekin, soğumasını bekleyin ve ekmeği dikkatle çıkarın.
- 9 Cihazı, bu talimatlarda belirtilenler dışında bir amaçla kullanmayın.
- 10 Hasarlı veya arızalı cihazları çalıştırmayın.
- 11 Ekmek kızartma makinesini sağlam, düz, ısı geçirmez bir zemin üzerine, dik konumda oturtun.
- 12 Cihaz ve elektrik kablosunu, çalışma tezgahının kenarlarından uzak tutun.

### sadece ev içi kullanım

 İLK KULLANIMDAN ÖNCE

Kızartma seviyesini maksimuma ayarlayın (6). Parçalarını dayanıklı kılmak için cihazı ilk olarak içi boş durumda çalıştırın. İlk çalıştırmada biraz koku olabilir, endişelenmeyin. Cihazın çalıştırıldığı alanı iyice havalandırın.

 EKMEK KIZARTMA

- 1 Cihazın fişini, elektrik prizine takın.
- 2 Kızartma kumandasını istediğiniz ayara getirin (1 = hafif, 6 = kuvvetli).
- 3 Ekmeği, kızartma bölmesine yerleştirin (maksimum kalınlık 24 mm).

<b>çizimler</b>	4 durum lambaları	8 ayaklar
1 kızartma bölmeleri	5 kısıntı tepsisi	
2 çalıştırma kolu	6 çörek ısıtıcı	
3 kızartma kontrolü	7 sap	

4 Çalıştırma kolunu aşağıya doğru bastırın.

\* Cihaz elektriğe bağlı olmadığı sürece kol, aşağı konumda kilitlenmeyecektir.

5 Durum lambaları geri sayıma başlayacaktır – mavi / mor / kırmızı / yeşil.

6 Hepsi söndüğünde, kızarmış ekmeği yukarı fırlayacaktır.

### ▲ ÇIKARMA

7 Kızartmayı durdurmak için ▲ düğmesine basın.

### ⬆ EKSTRA KALDIRMA

8 Küçük parçaları almak için, çalıştırma kolunu daha da yukarı kaldırabilirsiniz.

### \* DONDURULMUŞ EKMEKLER

9 Kızartma kumandasını istediğiniz ayarda bırakın, donmuş ekmeği bölmeye yerleştirin, çalıştırma kolunu aşağıya doğru bastırın, ardından \* düğmesine dokununuz.

10 \* lambası yanacak ve kızartma süresi, dondurulmamış ekmeğe aynı kızartma düzeyini sağlamak üzere otomatik olarak değişecektir.

### 🔄 TEKRAR ISITMA

11 Kızartma kumandasını dilediğiniz ayara getirin, ekmeği yerleştirin, çalıştırma kolunu aşağı doğru bastırın ve ardından 🔄 düğmesine basın.

12 🔄 lambası yanacak ve ekmeği dilimine kısa süreli, ani bir ısı dalgası verilecektir.

### 🍪 ÇÖREK ISITICI

13 Çörek ısıtıcıyı dondurulmuş, üzerine yağ, reçel, vb. sürülmüş, üzeri krema, vb. ile kaplanmış, buzlu veya içi peynir, reçel, vb. ile doldurulmuş çörek, kurabiye, vb. yiyecekleri ısıtmak için kullanmayın.

14 Çörek ısıtıcıyı, ayakları bölmelerin içinde kalacak şekilde, ekmeği kızartma makinesinin üzerine yerleştirin.

15 Çörekleri, çörek ısıtıcının üzerine yerleştirin.

16 Kızartma seviyesini 1'e getirin ve çalıştırma kolunu aşağı indirin.

17 Çalıştırma kolu yukarı fırladığında, ısınan çörekleri alabilirsiniz.

18 Çörek ısıtıcının tellerine dokunmayın, sıcaktır.

19 Çörek ısıtıcıyı, ekmeği kızartma makinesini normal şekilde kullanmaya başlamadan önce çıkarın.

### 👁 TEMİZLİK VE BAKIM

20 Cihazın fişini prizden çekin ve soğumaya bırakın.

21 Cihazın dış yüzeyini nemli bir bezle silin.

### 🚫 ÇEVRE KORUMA

Elektrikli ve elektronik cihazlardaki tehlikeli maddelerin neden olduğu çevre ve sağlık sorunlarını önlemek amacıyla bu simge ile işaretlenen cihazlar, genel atık konteynerlerine değil, geri dönüşüm konteynerlerine bırakılmalıdır.

Bakanlıkça tespit ve ilan edilen kullanım ömrü 7 yıldır

Taşıma ve nakliye sırasında dikkat edilecek hususlar :

Ürünü düşürmeyiniz

Darbelere maruz kalmamasını sağlayınız

Cihazı nakliye sırasında orijinal ambalajında taşıyınız.

Citiți instrucțiunile, păstrați-le într-un loc sigur; dacă dați aparatul altcuiva, nu uitați să dați și instrucțiunile. Îndepărtați toate ambalajele înainte de folosire.

## **PREVEDERI IMPORTANTE DE SIGURANȚĂ**

Respectați măsurile de siguranță de bază, inclusiv:

- 1 Aparatul poate fi folosit de copii în vârstă de 8 ani sau mai mari și de către persoane cu capacități fizice, senzoriale sau mentale reduse sau lipsă de experiență și cunoștințe dacă sunt supravegheați/instruiți și înțeleg pericolele la care se supun.
  - Copiii nu trebuie să se joace cu aparatul.
  - Curățarea și utilizarea de către utilizator nu trebuie efectuate de copii decât dacă aceștia au peste 8 ani și sunt supravegheați.
  - Nu lăsați aparatul și cablul la îndemâna copiilor sub 8 ani.
- 2 Nu conectați aparatul prin intermediul unui sistem cu temporizator sau cu comandă de la distanță.
- 3 Este posibil ca pâinea să se ardă. Nu folosiți aparatul lângă sau sub materiale inflamabile (spre ex., perdele).
- 4 Scoateți și goliți tava pentru firmituri. Ștergeți cu o cârpă umedă, uscați, apoi reapezați-o în prăjitor.
- 5 În cazul în care cablul este deteriorat, trebuie înlocuit de către fabricant, agentul de service sau orice altă persoană calificată, pentru a evita accidentele.

### **Suprafețele aparatului se vor încinge.**

 Nu introduceți aparatul în lichid.

6 Când folosiți doar o singură fantă pentru prăjire, verificați dacă cealaltă fantă este goală.

7 Nu prăjiți sau reîncălziți pâine „unsă cu unt”, ruptă sau cu forme ciudate.

8 Dacă pâinea rămâne blocată, scoateți prăjitorul din pâine, lăsați-l să se răcească și scoateți pâinea.

9 Nu folosiți aparatul în niciun alt scop decât cel descris în aceste instrucțiuni.

10 Nu operați aparatul dacă este stricat sau nu funcționează corect.

11 Așezați prăjitorul de pâine pe verticală, pe o suprafață stabilă, nivelată, termorezistentă.

12 Țineți aparatul și cablul departe de marginile blaturilor de lucru.

### **exclusiv pentru uz casnic**

#### **ÎNAINTE DE PRIMA UTILIZARE**

Reglați nivelul de prăjire la maxim (6) Operați aparatul gol, pentru a încălzi noile elemente. S-ar putea să miroasă puțin, însă nu vă îngrijorați. Asigurați-vă că începerea este bine ventilată.

#### **PRĂJIREA PÂINII**

1 Băgați întrerupătorul în priză.

2 Comutați butonul de comandă de prăjire la nivelul necesar (1 = mic, 6 = mare).

3 Puneți pâinea în fanta pentru prăjire (grosime maximă 24mm).

4 Apăsați în jos complet mânerul.

★ Nu se va bloca decât dacă prăjitorul este conectat la o sursă de curent.



**schite**

1 fante pentru prăjire	4 becuri indicatoare ale stării	8 picioruș
2 levier	5 tavă pentru firmituri	
3 comandă de prăjire	6 încălzitor chifle	
	7 mâner	

5 Becurile indicatoare ale stării vor cronometra – albastru / violet / roșu / verde.

6 Când sunt toate stinse, pâinea va ieși.

**▲ EJECTARE**

7 Pentru a opri prăjirea, apăsați butonul ▲.

**⬆ RIDICARE SUPLIMENTARĂ**

8 Puteți ridica levierul mai mult, pentru a scoate feliile mai mici.

**❄ PÂINE CONGELATĂ**

9 Настройте бутона за избор на степента на препичане на желаното ниво, поставете замразената филия, спуснете ръчката и докоснете ❄.

10 Lumina ❄ se va aprinde, iar timpul de prăjire se va modifica automat pentru a oferi același nivel de prăjire pe care îl obțineți cu pâinea necongelată.

**☞ REÎNCĂLZIREA PÂINII PRĂJITE**

11 Настройте бутона за избор на степента на препичане на желаното ниво, поставете филията, спуснете ръчката, след което натисnete buton ☞.

12 Becul ☞ se va aprinde, iar pâinea va fi ușor încălzită.

**☞ ÎNCĂLZITOR CHIFLE**

13 Nu folosiți încălzitorul pentru chifle pentru a încălzi chifle congelate, unse cu unt, cu crustă, înghețate sau umplute.

14 Așezați încălzitorul pentru chifle în partea superioară a prăjitorului, cu piciorușele în fantă.

15 Așezați chiflele pe încălzitorul pentru chifle.

16 Setează nivelul de prăjire la 1, apoi coborâți mânerul.

17 Când mânerul se ridică, luați chiflele încălzite.

18 Nu atingeți firele încălzitorului pentru chifle - sunt fierbinți.

19 Înainte de a folosi prăjitorul în mod normal, scoateți încălzitorul pentru chifle.

**👁 ÎNGRIJIRE ȘI ÎNTREȚINERE**

20 Scoateți aparatul din priză și lăsați-l să se răcească.

21 Ștergeți suprafețele exterioare cu o cârpă umedă.

**⚡ PROTEJAREA MEDIULUI**

⚡ Pentru a evita probleme de mediu și sănătate cauzate substanțele periculoase din aparatele electrice și electronice, aparatele marcate cu acest simbol nu trebuie aruncate direct la gunoi, ci trebuie recuperate, refolosite sau reciclate.

Прочетете инструкциите, запазете ги и ги предавайте, ако предавате и уреда. Отстранете всички опаковки преди употреба.

## **ВАЖНИ ПРЕДПАЗНИ МЕРКИ**

Следвайте основните мерки за безопасност, включително:

- 1 Този уред може да се използва от деца над 8-годишна възраст, както и от хора с ограничени физически, сетивни или умствени способности, или липса на опит и познания, ако са наглеждани/инструктирани и разбират опасностите.
  - С уреда не трябва да играят деца.
  - Почистването и поддръжката не трябва да се извършват от деца, освен ако те не са над 8-годишна възраст и някой ги наглежда.
  - Пазете уреда и кабела от деца под 8-годишна възраст.
- 2 Не свързвайте уреда чрез таймер или система за дистанционно управление.
- 3 Хлябът може да се запали. Не ползвайте уреда близо до или под запалими материали (напр. пердета).
- 4 Извадете и изпразнете тавичката за трохи. Почистете я с влажна кърпа, подсушете я и отново я поставете в тостера.
- 5 Ако кабелът е повреден, той трябва да се замени от производителя, негов представител за сервизно обслужване или друго квалифицирано за тази цел лице, за да се избегне всякакъв риск.

## **Повърхността на уреда ще се нагорещи.**

 Не потапяйте уреда в течност.

- 6 При ползване на един процеп на тостер, уверете се, че другият процеп е празен.
- 7 Не препичайте или претопляйте „намазани с масло“, разкъсани или безформени филии хляб.
- 8 Ако хлябът заседне в уреда, изключете уреда, оставете го да се охлади и внимателно извадете хляба.
- 9 Не използвайте уреда за други цели, освен тези, описани в настоящите инструкции.
- 10 Не използвайте уреда, ако е повреден или не работи изрядно.
- 11 Разположете тостера в изправено положение на твърда, равна, топлоустойчива повърхност.
- 12 Пазете уреда и кабела далеч от ръбовете на плота.

## **само за домашна употреба**

### **ПРЕДИ ПЪРВОНАЧАЛНО ИЗПОЛЗВАНЕ**

Задайте максимална степен на препичане (6). Задействайте уреда празен, за да обработите новите нагреватели. Това може да предизвика миризма, но тя не трябва да Ви безпокои. Уверете се, че помещението е добре вентилирано.

<b>илюстрации</b>	3 бутон за избор на	6 стойка за затопляне на
1 процепи на тостер	степената на препичане	кифлички
2 ръчка	4 лампички за състояние	7 дръжка
	5 тавичка за трохи	8 крачета

## ПРЕПИЧАНЕ НА ХЛЯБ

- 1 Включете щепсела в захранващия контакт.
- 2 Настройте бутон за избор на степената на препичане на необходимото ниво (1 = слабо, 6 = силно).
- 3 Поставете филията в процепа на тостера (максимална дебелина 24 mm).
- 4 Натиснете ръчката надолу до крайна степен.
- \* Тя ще се застопори в долна позиция, само ако тостерът е включен в електрическата мрежа.
- 5 Лампичката за състоянието започва да отброява – синьо / лилаво / червено / зелено.
- 6 Когато всички те изгаснат, тостът изскача.



## БУТОН ЗА ИЗВАЖДАНЕ

- 7 За да прекъснете препичането, натиснете бутон .



## ДОПЪЛНИТЕЛНО ИЗДИГАНЕ

- 8 Можете да повдигнете ръчката още, за да премахнете малките елементи.

## ЗАМРАЗЕН ХЛЯБ

- 9 Настройте бутон за препичане на желаното ниво, поставете замразената филия, спуснете ръчката и докоснете .
- 10 Лампичката  ще светне и времето за препичане автоматично ще се промени, за да се получи същата степен на препичане, както с незамразен хляб.

## ЗАТОПЛЯНЕ НА ВЕЧЕ ПРЕПЕЧЕНИ ФИЛИИ

- 11 Настройте бутон за препичане на желаното ниво, поставете филията, спуснете ръчката, след което натиснете бутон .
- 12 Лампичката  ще светне и филийката ще се затопли леко.

## СТОЙКА ЗА ЗАТОПЛЯНЕ НА КИФЛИЧКИ

- 13 Не използвайте стойката за кифлички за затопляне на замразени кифлички или такива с глазура, със захар, намазани с масло или с пълнеж.
- 14 Поставете стойката за затопляне на кифлички в горната част на тостера, като крачетата влязат в процепите.
- 15 Поставете кифличките върху стойката за затопляне.
- 16 Задайте степен на препичане 1, след което спуснете ръчката.
- 17 Когато ръчката изскочи нагоре, отстранете затоплените кифлички.
- 18 Не докосвайте жиците на стойката за затопляне – те са горещи.
- 19 Преди да преминете към нормална употреба на тостера, отстранете стойката за затопляне на кифлички.

## ГРИЖИ И ПОДДРЪЖКА

- 20 Изключете уреда от контакта и го оставете да изстине.
- 21 Почистете външните повърхности с влажна кърпа.

## ОПАЗВАНЕ НА ОКОЛНАТА СРЕДА

За да се избегнат екологични и здравни проблеми поради наличие на опасни субстанции в електрическите и електронни стоки, уредите, обозначени с този символ, не трябва да се изхвърлят заедно с несортирани общински отпадъци, а следва да се върнат обратно, да се използват отново или рециклират.

- شغل الجهاز فارغا لكي تصبح جميع الأجزاء الجديدة فاعلة.
- يؤدي هذا الأمر إلى خروج رائحة قوية، ولكن لا تقلق. تأكد فقط من أن الغرفة فيها تهوية جيدة.

### تحميم الخبز

- 1 أوصل قابس الجهاز بالتيار الكهربائي.
- 2 دُر عجلة المستوى للمحمّص إلى الحدّ المطلوب (1 = تحميم قليل، 6 = تحميم كثير)
- 3 أدخل الخبز في الفتحات (السلك الأقصى 24 ملم).
- 4 أنزل العتلة تماما.
- ✳ إذا كان الجهاز مطفئا، فإن العتلة لا يمكن أن تنزل.
- 5 سوف تقوم لمبات الحالة بالعد التنازلي - أزرق/ الأرجواني/ الأحمر/ الأخضر.
- 6 عندما تنطفئ جميع اللمبات، وسوف يظهر المحمص.

### الدفع / الإخراج

- 7 من أجل إيقاف المحمص، اضغط على زرّ ▲.

### الرفع الإضافي

- 8 يمكنك رفع الذراع أكثر لإزالة العناصر الصغيرة.

### ✳ الخبز المجمد

- 9 اختر مستوى التحميم وأدخل الخبز المجمد، أنزل العتلة واضغط على زرّ ✳.
- 10 تضئ اللمبة ✳، ووقت التحميم يتغير بشكل أوتوماتيكي لكي يمنح الخبز المجمد نفس مستوى تحميم الخبز العادي.

### إعادة تسخين الخبز المحمص

- 11 اختر مستوى التحميم، أدخل الخبز، أنزل العتلة واضغط على زرّ ☞.
- 12 تضئ اللمبة ☞، ويتلقى الخبز المحمص دفقة حرارية قصيرة.

### مدفئة الكعك

- 13 لا تستخدم مدفئة الكعك لتدفئة الكعك المجمد أو الكعك المغطى بالزبد أو الكعك المغلف أو المثلج أو المحشور.
- 14 ضع مدفئة الكعك على رأس المحمص مع جعل القدمين داخل الفتحة.
- 15 ضع مدفئة الكعك على رأس المحمص.
- 16 اضبط مستوى الإنضاج على 1 ثم قم بخفض الذراع.
- 17 أخرج مدفئة الكعك عند ظهور الذراع.
- 18 لا تلمس أسلاك مدفئة الكعك - فسوف تكون ساخنة.
- 19 أخرج مدفئة الكعك قبل استخدام المحمص بشكل طبيعي.

### العناية والصيانة

- 20 فصل الجهاز واتركه يبرد.
- 21 نظف الجزء الخارجي من الجهاز بقطعة قماش رطبة مع شيء من الصابون في حالة الضرورة.

### رمز سلة المهملات على العجلة

لتجنب المشاكل البيئية والصحية بسبب المواد الخطرة في المعدات الكهربائية والإلكترونية، يجب عدم التخلص من الأجهزة المميزة بهذا الرمز مع نفايات البلدية غير المصنفة ولكن استعادتها أو إعادة استخدامها أو إعادة تدويرها.

الرسومات	3 مستوى التحميص	6 مدفئة الكعك
1 فتحات التحميص	4 لمبات الحالة	7 مقبض
2 ذراع	5 صينية الفتات	8 أقدام

اقرأ التعليمات واحفظها في مكان آمن. في حالة اهداء الجهاز لشخص آخر ارفق معه التعليمات. يجب ازالة جميع الأغلفة قبل الاستعمال.

### ⚠️ إجراءات أمان ضرورية

يجب اتخاذ اجراءات الأمان الأساسية التالية:

- 1 يمكن استخدام هذا الجهاز بواسطة الأطفال الذين تتراوح أعمارهم من 8 سنوات فما فوق والأشخاص ذوي القدرات الجسدية أو الحسية أو العقلية المنخفضة أو عديمي الخبرة والمعرفة إذا تم الإشراف عليهم/تعليمهم ويفهمون المخاطر المعنية.
- يجب ألا يعبث الأطفال بالجهاز.
- يجب عدم قيام الأطفال بالتنظيف والصيانة إلا إذا كانوا أكبر من 8 سنوات مع الإشراف عليهم.
- اجعل الجهاز والكلبات بعيدا عن متناول الأطفال دون سن 8 سنوات.
- 2 لا تقم بتوصيل الجهاز عبر جهاز توقيت أو نظام تحكم عن بعد.
- 3 يمكن للخبز أن يحترق. لا تضع الجهاز تحت أو قريبا من الستائر أو أية مواد قابلة للاشتعال وراقبه ما دام ساخنا.
- 4 أخرج صينية الفتات وأفرغ محتوياتها.
- 5 نظفها بقطعة قماش رطبة وجففها وأعدّها إلى مكانها في المحمّص.
- 6 إذا كان السلك متضررا فاطلب استبداله في الشركة المصنعة في مكتبها للبيع أو عن طريق مهنيّ محترف، لمنع أي حادث ممكن.
- ⚠️ سوف تصبح أسطح الجهاز ساخنة.
- ⚠️ لا تغمر الجهاز في سائل.
- 7 عند استخدام فتحة تحميص واحدة، تأكد من أن الفتحة الأخرى فارغة
- 8 لا تقم بتحميم أو تسخين خبز "مدهون بالزبدة" أو متشقق أو مشوه.
- 9 في حالة استعصاء اخراج الخبز، افصل الجهاز عن التيار واتركه يبرد، ثم أخرج الخبز بحذر. لا تستخدم مادة حادة حيث يمكنها أن تضر الأجزاء.
- 10 لا تستخدم الجهاز لأغراض غير مقررّة في التعليمات.
- 11 لا تستخدم الجهاز إذا كان تالفا أو لا يعمل بصورة صحيحة.
- 12 تبيّن المحمّص بشكل عموديّ على سطح مستو مقاوم للحرارة.
- 13 اجعل الجهاز والكلبات بعيدة عن حواف أسطح العمل.

### للاستعمال المنزلي فقط

### ⬆️ قبل الاستعمال للمرة الأولى

- ضع مستوى المحمّص في الحدّ الأعلى (6)

Прочтите инструкции, сохраните их, при передаче сопроводите инструкцией. Перед применением изделия снимите с него упаковку.



## **ВАЖНЫЕ МЕРЫ ПРЕДОСТОРОЖНОСТИ**

Следуйте основным инструкциям по безопасности, включая следующие:

- 1 Использование данного устройства детьми старше 8 лет, лицами с ограниченными физическими, сенсорными или умственными способностями, недостатком опыта или знаний допускается при условии контроля или инструктажа и осознания связанных рисков.
    - Детям запрещено играть с устройством.
    - Очистку и обслуживание устройства могут выполнять дети старше 8 лет при условии наблюдения взрослыми.
    - Храните устройство и кабель в недоступном для детей до 8 лет месте.
  - 2 Не подсоединяйте прибор через таймер или систему дистанционного управления.
  - 3 Хлеб может подгореть. Не используйте прибор рядом с горючими материалами (например, занавесками) или под ними.
  - 4 Снимите поддон и почистите крошки с поддона. Протрите влажной тканью, вытрите и установите его обратно в тостер.
  - 5 Если кабель поврежден, он должен быть заменен производителем, сервисным агентом или другим квалифицированным лицом для предотвращения опасности.
-  Поверхности прибора нагреваются.
- 6 Не погружайте прибор в жидкость.
  - 6 При использовании одного разъема для тостов убедитесь, что другой разъем пустой.
  - 7 Не поджаривайте и не подогревайте намазанный маслом, порванный или деформированный ломтик хлеба.
  - 8 Если тост смялся в процессе, отключите тостер, дайте ему остыть и осторожно выньте хлеб.
  - 9 Используйте прибор только по назначению.
  - 10 Не используйте прибор, если он поврежден или работает с перебоями.
  - 11 Установите тостер вертикально на твердую, горизонтальную, термостойкую поверхность.
  - 12 Устройство и кабель не должны располагаться на краю рабочего стола.

**только для бытового использования**

<b>иллюстрации</b>	3 регулятор степень поджаривания	6 решетка для подогрева булочек
1 разъемы для тостов	4 индикаторы состояния	7 ручка
2 рычаг	5 поддон для крошек	8 ножки

## ПЕРЕД ПЕРВЫМ ИСПОЛЬЗОВАНИЕМ ПРИБОРА

Установите уровень поджарки на максимум (6). Включите пустой прибор для приведения в порядок элементов. Может появиться небольшой запах, но волноваться не стоит. Обеспечьте хорошую вентиляцию комнаты.

## ПОДЖАРИВАНИЕ ХЛЕБА

- 1 Включите вилку в розетку.
  - 2 Установите необходимую степень обжаривания с помощью регулятора (1 = светлая, 6 = темная).
  - 3 Положите хлеб в разъем для тостов (максимальная толщина куска 24 мм).
  - 4 Нажмите на рычаг вниз до его полного опущения.
- ✳ Он не будет заперт, пока тостер не подсоединен к электрическому источнику.
- 5 Индикаторы состояния будут показывать обратный отсчет — синий / пурпурный / красный / зеленый.
  - 6 Когда они все гаснут, выталкивается готовый тост.

## ИЗВЛЕЧЕНИЕ

- 7 Чтобы остановить поджарку, нажмите клавишу .



## ДОПОЛНИТЕЛЬНЫЙ ПОДЪЕМ

- 8 Для удаления небольших предметов можно поднять рычаг выше.

## ✳ ЗАМОРОЖЕННЫЙ ХЛЕБ

- 9 Оставьте регулятор поджарки на предпочитаемом Вами значении, вставьте замороженный хлеб, опустите рычаг, затем нажмите клавишу ✳.
- 10 Включится световой индикатор ✳, и время поджаривания автоматически изменится для получения той же степени поджаривания, что и для незамороженного хлеба.

## ПОВТОРНЫЙ ПОДОГРЕВ ТОСТА

- 11 Оставьте регулятор степени поджаривания на предпочитаемом Вами значении, вставьте хлеб, опустите рычаг, затем нажмите клавишу .
- 12 Включится световой индикатор , и на тост будет направлен кратковременный поток тепла.

## РЕШЕТКА ДЛЯ ПОДОГРЕВА БУЛОЧЕК

- 13 Не используйте решетку для подогрева замороженных булочек, а также намазанных маслом, глазурованных или содержащих начинку.
- 14 Установите решетку для подогрева булочек сверху на тостер, вставив ее ножки в пазы.
- 15 Разложите булочки на решетке.
- 16 Установите уровень поджарки 1 и опустите рычаг.
- 17 Когда рычаг поднимется, снимите подогретые булочки.
- 18 Чтобы не обжечься, не прикасайтесь к прутьям решетки.
- 19 Снимите решетку для использования тостера обычным образом.

## УХОД И ОБСЛУЖИВАНИЕ

- 20 Отключите прибор от розетки и дайте ему остыть.
- 21 Протрите внешнюю поверхность влажной тканью.



## **ЗАЩИТА ОКРУЖАЮЩЕЙ СРЕДЫ**

Для того чтобы избежать угроз для здоровья и окружающей среды из-за вредных веществ в электрических и электронных товарах, приборы, отмеченные данным символом, должны утилизироваться не как не отсортированные бытовые отходы, а как восстановленные или повторно использованные.