

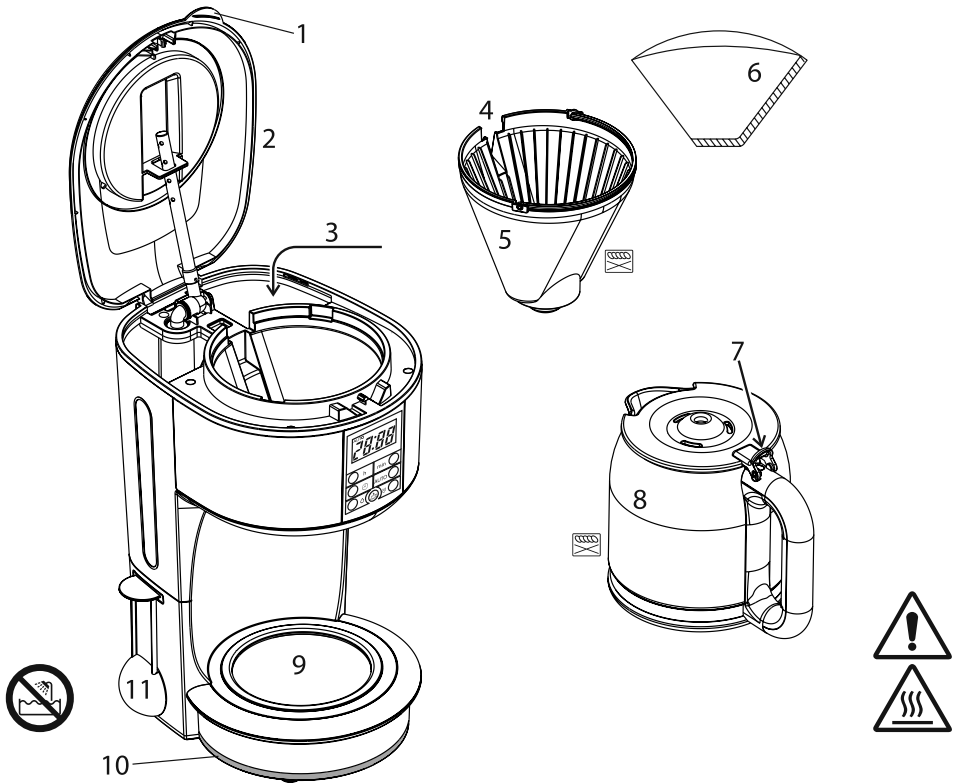

Russell Hobbs



Bedienungsanleitung	2	pokyny (Slovenčina)	39
mode d'emploi	6	instrukcja	42
instructies	9	upute	45
istruzioni per l'uso	12	navodila	48
instrucciones	15	οδηγίες	51
instruções	18	utasítások	54
brugsanvisning	21	talimatlar	57
bruksanvisning (Svenska)	24	instrucțiuni	60
bruksanvisning (Norsk)	27	ИНСТРУКЦИИ (Български)	63
käyttöohjeet	30	instructions	66
инструкции (Русский)	33	تعليمات للاستخدام	72
pokyny (Čeština)	36		





Lesen Sie die Anleitung, bewahren Sie sie auf und falls Sie das Gerät an Dritte abgeben, geben Sie auch die Anleitung mit. Entfernen Sie die Verpackung vollständig, bevor Sie das Gerät einschalten.

STOP WICHTIGE SICHERHEITSHINWEISE

Beachten Sie bitte folgende grundlegende Vorsichtsmaßnahmen:

- 1 Dieses Gerät ist für die Nutzung von Kindern ab 8 Jahren und älter sowie von Personen mit eingeschränkten physischen, sensorischen und geistigen Fähigkeiten geeignet, wenn ihnen die Handhabung erklärt wurde/ sie dabei beaufsichtigt werden und ihnen die damit verbundenen Gefahren bewusst sind.
- Kinder sollten nicht mit dem Gerät spielen.
 - Die Reinigung und Instandhaltung des Geräts darf nicht von Kindern durchgeführt werden, es sei denn sie sind älter als 8 Jahre und werden dabei beaufsichtigt.
 - Bewahren Sie das Gerät und das Kabel außer Reichweite von Kindern unter 8 Jahren auf.
- ⚠ Bei nicht ordnungsgemäßem Gebrauch kann es zu Verletzungen kommen.

Zeichnungen	5 Filterhalter	9 Warmhalteplatte
1 Griff	6 Papierfilter Größe 4 (nicht enthalten)	10 Statusleuchte
2 Deckel	7 drücken	11 Portionierer
3 Wasser	8 Kanne	 Spülmaschine – oberes Fach
4 Schlitz		

 Die Oberfläche des Geräts erhitzt sich. Die Restwärme hält die Oberfläche nach dem Gebrauch warm.

 Tauchen Sie das Gerät nicht in Flüssigkeiten.

2 Weist das Kabel Beschädigungen auf, muss es vom Hersteller, einer Wartungsvertretung des Herstellers oder einer qualifizierten Fachkraft ersetzt werden, um eine mögliche Gefährdung auszuschließen.

3 Gerät auf eine stabile, ebene, hitzefeste Oberfläche stellen.

4 Achten Sie darauf, dass sich Gerät und Kabel nicht am Rand von Arbeitsflächen befinden.

5 Bitte keine Zubehörteile oder Aufsätze verwenden, die nicht von uns geliefert wurden.

6 Benutzen Sie das Gerät ausschließlich zu den in diesen Anweisungen beschriebenen Zwecken.

7 Benutzen Sie das Gerät keinesfalls, wenn es beschädigt ist oder Fehlfunktionen zeigt.

Nur für den Gebrauch im Haushalt geeignet

VOR ERSTMALIGEM GEBRAUCH

Füllen Sie den Tank bis zur **max** Markierung, und lassen Sie das Gerät ohne Kaffee laufen.

AUFFÜLLEN

1 Nehmen Sie die Kanne von der Warmhalteplatte.

2 Öffnen Sie den Deckel am Griff und legen so den Wassertank frei.

3 Füllen Sie den Wassertank mit der genau benötigten Wassermenge.

4 Öffnen Sie einen Papierfilter Größe 4 und legen Sie ihn in den Filterhalter.

5 Füllen Sie für jede Tasse je eine Portion gemahlene Kaffee mit dem Portionierer in den Filter ein.

6 Schließen Sie den Deckel.

7 Stellen Sie die Kanne wieder auf die Warmhalteplatte.

EINSCHALTEN

8 Gerätenetzstecker in die Steckdose stecken.

9 Das Gerät piept. Auf dem Display leuchtet 12:00 auf.

KAFFEE SOFORT ZUBEREITEN

10 Ignorieren Sie die Uhr.

11 Kochen Sie weniger als 5 Tassen Kaffee, drücken Sie die  Taste.

12 Die Anzeige zeigt 1-4  an.

13 Der Brühvorgang wird verlangsamt, somit hat Ihr Kaffee die gleiche Stärke, wie der Kaffee einer vollen Kanne.

14 Die -Taste betätigen. Die Taste leuchtet auf.

15 Kurz danach tropft der Kaffee in die Kanne.

16 Wenn der Kaffee fertig ist, wird die Warmhalteplatte den Kaffee heiß halten. Das Gerät piept.

17 Falls Sie die Kaffeemaschine während des Brühvorgangs ausschalten möchten, drücken Sie die -Taste.







STATUSLEUCHE

- 18 Die Statusleuchte ändert die Farbe und zeigt damit an, wie frisch der Kaffee ist.
blau = frisch gebrüht / 0-30 Minuten seit frisch gebrüht
blau (blinkend) = 30-40 Minuten seit frisch gebrüht

ABSCHALTAUTOMATIK

- 19 Etwa 40 Minuten nach dem Ende des Kochvorgangs schaltet sich das Gerät aus.
✳ Um das Gerät wieder einzuschalten, drücken Sie die **min** Taste.
20 Nach etwa 30 Minuten können chemische Veränderungen den Geschmack des Kaffees beeinträchtigen.

PROGRAMMIEREN DES TIMERS

- 21 Die Uhr behält die aktuelle Einstellung so lange bei, bis der Stecker des Kaffeautomaten aus der Steckdose gezogen wird.
22 Es ist eine 24 Stunden Uhr.
23 Die Uhr auf die richtige Zeit einstellen.
 - Mit den Tasten **h** und **min** können Sie die richtige Zeit in Stunden und Minuten einstellen.24 Stellen Sie den Timer auf die Zeit ein, zu der der Kaffee gekocht werden soll.
 - Die -Taste betätigen.
 - Mit den Tasten **h** und **min** können Sie die richtige Zeit in Stunden und Minuten einstellen.✳ Wenn Sie innerhalb von 5 Sekunden weder die **h**-Taste noch die **min**-Taste drücken, wird die Kaffeemaschine auf den Normalmodus zurückkehren und die Uhrzeit wird angezeigt. Sie müssen die -Taste drücken und von neuem anfangen.
25 Kochen Sie weniger als 5 Tassen Kaffee, drücken Sie die  Taste.
26 Die Anzeige zeigt 1-4  an.

VORBEREITUNG

- 27 Die **AUTO**-Taste betätigen.
28 Das Display zeigt **AUTO** an.
29 Ist die von Ihnen eingestellte Zeit erreicht, leuchtet die  Taste auf und die Kaffeemaschine nimmt den Betrieb auf.
30 Um den Timer vor Beginn des Brühvorgangs abzuschalten, drücken Sie die Taste noch einmal.

ERINNERN

- 31 Haben Sie vergessen, auf welche Zeit Sie den Timer eingestellt haben, halten Sie die  Taste gedrückt und lassen Sie sie wieder los.

EINE SCHNELLE TASSE

- 32 Sie können die Kanne jederzeit herausnehmen. Stellen Sie die Kanne innerhalb von ca. 20 Sekunden wieder auf die Warmhalteplatte, damit der Filterhalter nicht überläuft.

STÄRKERER KAFFEE

- 33 Brühen Sie 5 oder mehr Tassen, wird der Kaffee durch Wahl der 1-4  Funktion etwas stärker.
Drücken Sie hierfür einmal die Taste .
34 Die Anzeige zeigt 1-4  an.

PFLEGE UND INSTANDHALTUNG

- 35 Ziehen Sie den Netzstecker vom Strom und lassen Sie das Gerät abkühlen.
36 Schütten Sie den Inhalt in den Abfalleimer.
37 Reinigen Sie die äußeren Oberflächen des Geräts mit einem feuchten Tuch.
38 Drücken Sie den hinten am Kannendeckel (über dem Griff) befindlichen Hebel herunter, um den Kannendeckel zu öffnen.
39 Waschen Sie die Kanne und den Filterhalter mit der Hand ab.

 Sie können diese Teile im oberen Fach des Geschirrspülers reinigen.

- 40 Drehen Sie den Filterhalter, um seine Führungsrille in ihre Position oberhalb der Kanne zu bringen, dann den Filterhalter zurück in die Kaffeemaschine absenken.
- 41 Deckel zum Verriegeln nach unten drücken.
- ◊ **SELBSTREINIGUNGSFUNKTION**
- 42 Damit sich kein Kalk absetzen kann, verwenden Sie bei normalem Wasser mindestens einmal im Monat die Selbstreinigungsfunktion, bei hartem Wasser häufiger.
- 43 Achten Sie darauf, dass die Küche gut gelüftet ist, denn das Erhitzen von Essig verursacht einen unangenehmen Geruch.
- 44 Dieser Vorgang dauert 35-45 Minuten.
- 45 Vermischen Sie in der Kanne 6 Tassen klaren Essig und 4 Tassen Wasser.
- 46 Gießen Sie die Mischung in den Tank.
- 47 Schließen Sie den Deckel.
- 48 Stellen Sie die Kanne wieder auf die Warmhalteplatte.
- 49 Gerätenetzstecker in die Steckdose stecken.
- 50 Die ◊-Taste betätigen.
- 51 Die Anzeige zeigt ◊ an.
- 52 Ein Teil der Mischung wird durchlaufen. Die Restmenge verbleibt 30 Minuten lang im Boiler und läuft anschließend durch.
- 53 Nach Beendigung des Vorgangs piept das Gerät und schaltet sich automatisch aus.
- 54 Füllen Sie den Tank bis zur **max** Markierung, und lassen Sie das Gerät ohne Kaffee laufen.
- 55 Wiederholen Sie diesen Vorgang 2 bis 3 Mal, bis der Essiggeruch verschwunden ist.
- ✳ Bei Produkten, die im Garantiezeitraum aufgrund von Mängeln zurückgegeben werden, die auf Kalkablagerungen zurückzuführen sind, wird eine Reparaturgebühr in Rechnung gestellt.



UMWELTSCHUTZ

Auf Grund der in elektrischen und elektronischen Geräten verwendeten umwelt- und gesundheitsschädigenden Stoffe dürfen Geräte, die mit diesem Symbol gekennzeichnet sind, nicht über den normalen Hausmüll entsorgt werden, sondern müssen wiederaufbereitet, wiederverwertet oder recycelt werden.



Bedienungsanleitung – Eine ausführlichere Anleitung finden Sie auf unserer Website:
<http://www.russellhobbs.com/ifu/550979>

Lisez les instructions, conservez-les et transférez-les si vous transférez l'appareil. Retirez tous les emballages avant utilisation.

PRÉCAUTIONS IMPORTANTES

Suivez les précautions essentielles de sécurité, à savoir:

1 Cet appareil peut être utilisé par des enfants âgés de 8 ans et plus et par des personnes aux aptitudes physiques, sensorielles ou mentales réduites ou ne possédant pas l'expérience et les connaissances suffisantes, pour autant que ces personnes soient supervisées/aient reçu des instructions et soient conscientes des risques encourus.

- Les enfants ne peuvent pas jouer avec l'appareil.
- Le nettoyage et l'entretien par l'utilisateur ne doivent pas être effectués par des enfants, à moins qu'ils ne soient âgés de plus de 8 ans et qu'ils soient supervisés.
- Tenez l'appareil et le câble hors de portée des enfants de moins de 8 ans.

 Une utilisation inappropriée de l'appareil peut causer des blessures.

 Les surfaces de l'appareil vont s'échauffer. La chaleur résiduelle permet de maintenir les surfaces chaudes après utilisation.

 Ne plongez pas l'appareil dans du liquide.

2 Si le câble est abîmé, vous devez le faire remplacer par le fabricant, un de ses techniciens agréés ou une personne également qualifiée, pour éviter tout danger.

3 Posez l'appareil sur une surface stable, à niveau et résistante à la chaleur.

4 Veillez à maintenir l'appareil et le câble à distance des bords du plan de travail.

5 N'adaptez pas d'accessoires autres que ceux fournis.

6 N'utilisez pas l'appareil à d'autres fins que celles décrites dans ce mode d'emploi.

7 N'utilisez pas l'appareil s'il est endommagé ou s'il ne fonctionne pas correctement.

pour un usage domestique uniquement

AVANT LA PREMIÈRE UTILISATION

Remplissez le réservoir jusqu'au marquage **max** et mettez en route l'appareil sans café.

REMPLISSAGE

1 Retirez la verseuse de la plaque chauffante.

2 Utilisez l'insert pour relever le couvercle et accéder au réservoir.

3 Remplissez le réservoir avec la quantité exacte d'eau nécessaire.

4 Ouvrez un filtre n°4 et placez-le dans le support de filtre.

5 Versez 1 mesure de café filtre dans le filtre pour chaque tasse.

6 Fermez le couvercle.



7 Remettez la verseuse sur la plaque chauffante.

schémas	5 porte-filtre	9 plaque chauffante
1 insert	6 filtre en papier #4	10 voyant de fonctionnement
2 couvercle	(non fourni)	11 mesure de café
3 eau	7 appuyez	 lave-vaisselle – grille supérieure
4 fente	8 verseuse	

MISE EN MARCHÉ

- 8 Branchez la prise sur le secteur.
- 9 L'appareil émettra un "bip" sonore. 12:00 clignotera sur l'écran.

PRÉPARATION IMMÉDIATE

- 10 Ne faites pas attention à l'horloge.
- 11 Si vous préparez moins de 5 tasses de café, appuyez sur le bouton .
- 12 "1-4☐" s'affichera sur l'écran.
- 13 Cela ralentit la cafetière pour que votre café ait le même goût que si vous faisiez une verseuse complète.
- 14 Appuyez sur le bouton . Le bouton s'allume.
- 15 Peu après, le café commence à couler dans la verseuse.
- 16 Une fois le café terminé, la plaque chauffante le garde chaud. L'appareil émettra un "bip" sonore.
- 17 Si vous voulez arrêter la machine pendant la préparation du café, appuyez sur le bouton .

VOYANT DE FONCTIONNEMENT

- 18 Le voyant de fonctionnement change de couleur pour indiquer le moment où le café a été préparé.

bleu = en cours de préparation / 0-30 minutes depuis la préparation du café

bleu (clignotant) = 30-40 minutes depuis la préparation du café

ARRÊT AUTOMATIQUE

- 19 L'appareil s'éteint environ 40 minutes après la fin de la préparation du café.
- * Pour réactiver l'appareil, appuyez sur le bouton **min**.
- 20 Après environ 30 minutes, des modifications chimiques altéreront le goût du café.

PRÉPARATION RETARDÉE

- 21 L'horloge conserve ses réglages jusqu'à ce que la cafetière soit débranchée.
- 22 Il s'agit d'une horloge de 24 h.
- 23 Réglez l'horloge à la bonne heure.
 - Utilisez les boutons **h** et **min** pour régler l'heure et les minutes.
- 24 Réglez le minuteur sur l'heure à laquelle vous voulez lancer la préparation du café.
 - Appuyez sur le bouton .
 - Utilisez les boutons **h** et **min** pour régler l'heure et les minutes.

- * Si vous n'appuyez ni sur **h** ni sur **min** dans les 5 secondes, la cafetière revient en mode normal et affiche l'heure. Vous devrez appuyer sur le bouton  et recommencer.

- 25 Si vous préparez moins de 5 tasses de café, appuyez sur le bouton .
- 26 "1-4☐" s'affichera sur l'écran.

ACTIVATION

- 27 Appuyez sur le bouton **AUTO**.
- 28 **AUTO** s'affichera sur l'écran.
- 29 Dès le moment où vous effectuez les réglages, le bouton  s'allume et la cafetière démarre.
- 30 Pour annuler la minuterie avant que la préparation du café n'ait démarré, appuyez une nouvelle fois sur le bouton.

RAPPEL



- 31 Si vous avez oublié l'heure que vous avez configurée, appuyez sur le bouton  et maintenez-le enfoncé, puis relâchez-le.



UNE TASSE VITE FAIT

32 Vous pouvez retirer la verseuse à tout moment. Pour éviter que le porte-filtre ne déborde, remettez la verseuse en place dans les 20 secondes.

UN CAFÉ PLUS FORT

33 Si vous préparez 5 tasses ou plus, vous pouvez utiliser la fonction 1-4  pour faire un café légèrement plus corsé. Il suffit d'appuyer une fois sur le bouton .

34 "1-4 " s'affichera sur l'écran.

SOINS ET ENTRETIEN

35 Débranchez l'appareil et laissez-le refroidir.

36 Videz le contenu du porte-filtre dans une poubelle.

37 Nettoyez l'extérieur de l'appareil avec un chiffon humide.

38 Appuyez sur le levier à l'arrière du couvercle de la verseuse, au dessus de la poignée, pour soulever le couvercle.

39 Lavez à la main la verseuse et le porte-filtre.

 Vous pouvez laver ces pièces sur la grille supérieure du lave-vaisselle.

40 Tournez le porte-filtre pour mettre les fentes dans leur couronne au-dessus du couvercle, ensuite abaissez de nouveau le porte-filtre dans la cafetière.

41 Fermez le couvercle, et appuyez dessus pour le verrouiller.

AUTO-NETTOYAGE

42 Afin d'éviter la formation de tartre, utilisez la fonction d'auto-nettoyage au moins une fois par mois dans les zones où l'eau est normale, plus souvent dans les zones où l'eau est dure.

43 Assurez-vous que la cuisine est bien aérée, parce que le chauffage du vinaigre produit une mauvaise odeur.

44 Cette opération prendra 35 à 45 minutes.

45 Mélangez 6 tasses de vinaigre blanc avec 4 tasses d'eau dans la verseuse.

46 Versez le mélange dans le réservoir.

47 Fermez le couvercle.

48 Remettez la verseuse sur la plaque chauffante.

49 Branchez la prise sur le secteur.

50 Appuyez sur le bouton .

51 "O" s'affichera sur l'écran.

52 Une partie du mélange va ressortir. Le reste va agir dans la bouilloire de la cafetière pendant 30 minutes, pour ensuite ressortir.

53 Au terme de cette opération, l'appareil émet un bip sonore, puis s'éteint automatiquement.

54 Remplissez le réservoir jusqu'au marquage **max** et mettez en route l'appareil sans café.

55 Répétez cette opération 2 ou 3 fois, jusqu'à ce que l'odeur de vinaigre ait disparu.

 La réparation de produits retournés sous garantie présentant des défauts liés au tartre sera payante.

PROTECTION ENVIRONNEMENTALE

Afin d'éviter des problèmes environnementaux ou de santé occasionnés par les substances dangereuses contenues dans les appareils électriques et électroniques, les appareils présentant ce symbole ne peuvent pas être éliminés avec les déchets ménagers, mais doivent faire l'objet d'une récupération sélective en vue de leur réutilisation ou recyclage.



mode d'emploi – des instructions plus détaillées sont disponibles sur notre site Web:
<http://www.russellhobbs.com/ifu/550979>

afbeeldingen	5 filterhouder	9 warmhoudplaat
1 handvat	6 papierfilter nr.4	10 statuslampje
2 deksel	(niet meegeleverd)	11 maatlepel
3 water	7 druk	 vaatwasmachine – bovenste
4 sleuf	8 koffiekant	korf

Lees de instructies, bewaar ze goed en geef ze met het apparaat mee wanneer u deze aan een derde geeft. Verwijder alle verpakkingsmaterialen voor gebruik.

BELANGRIJKE VEILIGHEIDSMATREGELEN

Volg de gebruikelijke veiligheidsmaatregelen, zoals:

1 Dit apparaat kan gebruikt worden door kinderen van 8 jaar en ouder en personen met verminderde lichamelijke, zintuiglijke en verstandelijke vaardigheden of die onvoldoende ervaring of kennis hebben, indien zij onder toezicht staan of goed geïnformeerd zijn en zij de risico's begrijpen.

- Kinderen mogen niet met het apparaat spelen.
- Schoonmaak en gebruikersonderhoud mag niet door kinderen uitgevoerd worden, tenzij ze ouder dan 8 zijn en onder toezicht staan.
- Houd het apparaat en het snoer buiten het bereik van kinderen van jonger dan 8 jaar.

 Verkeerd gebruik van het apparaat kan leiden tot letsels.

 De oppervlakken van het apparaat zullen heet worden. De restwarmte houdt na gebruik de oppervlakken warm.

 Dompel het apparaat niet onder in vloeistof.

2 Indien het snoer beschadigd is, moet het door de fabrikant, een technicus of een ander deskundig persoon vervangen worden om eventuele risico's te vermijden.

- 3 Zet het apparaat op een stabiele, vlakke, hittebestendige ondergrond.
- 4 Houd het apparaat en de kabel weg van de randen van het werkoppervlak.
- 5 Gebruik alleen de bijgeleverde toebehoren of hulpstukken.
- 6 Gebruik het apparaat niet voor andere doeleinden dan degene die in deze gebruiksaanwijzing worden beschreven.
- 7 Gebruik het apparaat niet bij beschadigingen of storingen.

uitsluitend voor huishoudelijk gebruik

VOOR HET EERSTE GEBRUIK

Vul het reservoir tot het **max** teken en laat het apparaat doorlopen zonder koffie.

VULLEN

- 1 Verwijder de koffiekant van de warmhoudplaat.
- 2 Gebruik het handvat om het deksel op te tillen en het reservoir bloot te stellen.
- 3 Vul het waterreservoir met de exacte hoeveelheid water.
- 4 Open een papierfilter (nr.4) en plaats deze in de filterhouder.



5 Plaats 1 lepel gemalen koffie in de filter voor elke kop koffie.

6 Sluit het deksel.

7 Plaats de koffiekkan op de warmhoudplaat.

AANZETTEN

8 Steek de stekker in het stopcontact.

9 Het apparaat geeft een pieptoon. Op het scherm knippert 12:00.

KOFFIE NU

10 Negeer de klok.

11 Als u minder dan 5 kopjes koffie zet, drukt u op de knop .

12 1-4  verschijnt.

13 Het brouwproces zal vertragen en de koffie zal even sterk zijn als de koffie van een volle koffiekkan

14 Druk op de  toets. Het knopje geeft licht.

15 Kort daarna begint de koffie in de kan te druppen.

16 Aan het einde houdt de warmhoudplaat de koffie warm. Het apparaat geeft een pieptoon.

17 Als u het koffiezetapparaat wilt stopzetten tijdens het brouwen, drukt u op de  toets.

STATUSLAMPJE

18 Het statuslampje verandert van kleur om te tonen hoe vers de koffie is.

blauw = aan het uitlopen / 0-30 minuten sinds het uitlopen

blauw (knipperend) = 30-40 minuten sinds het uitlopen

AUTOMATISCH UITSCHAKELEN

19 Ongeveer 40 minuten nadat de koffie volledig is uitgelopen, wordt het apparaat uitgeschakeld.

★ Als u het apparaat uit de slaapstand wilt halen, drukt u op de knop **min**.

20 Na ongeveer 30 minuten beïnvloeden de chemische veranderingen de smaak van de koffie.

KOFFIE LATER

21 De klok bewaart de instellingen tot de stekker van het koffiezetapparaat verwijderd wordt.

22 De klok telt over 24 uur.

23 Stel de klok in op het correcte tijdstip.

- Gebruik de toetsen **h** en **min** om het uur en de minuten in te stellen.

24 Stel de timer in op het tijdstip dat u de koffie wilt zetten.

- Druk op de  toets.
- Gebruik de toetsen **h** en **min** om het uur en de minuten in te stellen.

★ Als u noch de **h** noch de **min** toetsen indrukt binnen de 5 seconden, schakelt het koffiezetapparaat over op “normal” en het tijdstip verschijnt. U moet op de  toets drukken en opnieuw starten.

25 Als u minder dan 5 kopjes koffie zet, drukt u op de knop .

26 1-4  verschijnt.

ACTIVEREN

27 Druk de **AUTO** toets in.

28 **AUTO** verschijnt op het display.

29 Op het ingestelde tijdstip licht de knop  op en wordt de koffie gezet.

30 Druk nogmaals op de knop om de tijdschakelaar te annuleren alvorens de koffie begint uit te lopen.

HERINNERING

31 Als u bent vergeten welk tijdstip u hebt ingesteld, houdt u de knop  ingedrukt en laat u die vervolgens los.

VLUG EEN KOPJE

32 U kunt de koffiekan op ieder moment verwijderen. Om te voorkomen dat het filter overloopt, plaatst u de koffiekan ongeveer binnen 20 seconden terug op de warmhoudplaat.

EEN STERKERE KOFFIE

33 Als u 5 kopjes of meer zet, kunt u de functie 1-4  gebruiken om de koffie enigszins sterker te maken. Druk gewoon een keer op de knop .

34 1-4  verschijnt.

ZORG EN ONDERHOUD

35 Verwijder de stekker uit het stopcontact en laat het apparaat afkoelen.

36 Gooi de inhoud van de filterhouder in de vuilnisbak.

37 Maak de buitenzijde van het apparaat schoon met een vochtige doek.

38 Druk de hendel in achterop het deksel van de kan, boven het handvat, om het deksel te openen.

39 Was de koffiekan en filterhouder met de hand.

 Deze onderdelen mogen in de bovenste korf van een vaatwasmachine worden gewassen.

40 Draai de filterhouder zodat de gleuf in de rand van het deksel past, schuif de filterhouder dan terug op zijn plaats.

41 Sluit het deksel en druk het naar beneden om het te vergrendelen.

ZELFREINIGING

42 Om de vorming van kalk te voorkomen, gebruikt u de zelfreinigende functie minstens één keer per maand in regio's met normaal water. Heeft u te maken met hard water dan is zelfreiniging vaker gewenst.

43 Zorg voor een goede ventilatie aangezien het verwarmen van azijn een onaangename geur kan hebben.

44 Dit duurt 35-45 minuten.

45 Meng 6 kopjes witte azijn met 4 kopjes water in de koffiekan.

46 Giet het mengsel in het reservoir.

47 Sluit het deksel.

48 Plaats de koffiekan op de warmhoudplaat.

49 Steek de stekker in het stopcontact.

50 Druk op de  knop.

51  verschijnt.

52 Een deel van het mengsel komt erdoor. De rest blijft gedurende 30 minuten weken in de boiler en komt er dan door.

53 Aan het einde van deze handeling laat het apparaat een pieptoon horen en schakelt het zich automatisch uit.

54 Vul het reservoir tot het **max** teken en laat het apparaat doorlopen zonder koffie.

55 Herhaal deze handeling 2 of 3 keer totdat de geur van azijn is verdwenen.

 Voor geretourneerde producten die onder de garantie vallen en waarbij defecten zijn opgetreden als gevolg van kalkaanslag, worden reparatiekosten in rekening gebracht.

MILIEUBESCHERMING

 Om milieu- en gezondheidsproblemen als gevolg van gevaarlijke stoffen in elektrische en elektronische producten te vermijden, mogen apparaten met dit symbool niet worden weggegooid met niet-gesorteerd gemeentelijk afval, maar moeten ze worden teruggewonnen, opnieuw gebruikt of gerecycled.



instructies – u vindt gedetailleerde instructies op onze website:
<http://www.russellhobbs.com/ifu/550979>

Leggere le istruzioni e conservarle al sicuro. In caso di cessione dell'apparecchio ad altre persone, consegnare anche le istruzioni. Rimuovere tutto l'imballaggio prima dell'uso.



NORME DI SICUREZZA IMPORTANTI

Osservare le precauzioni fondamentali di sicurezza e in particolare quanto segue:

1 L'apparecchio può essere utilizzato da bambini di almeno 8 anni e da persone con ridotte capacità fisiche, sensoriali o mentali o senza esperienza e conoscenza a condizione che vengano controllate/istruite e capiscano i pericoli in cui si può incorrere.

- I bambini non devono giocare con l'apparecchio.
- La pulizia e la manutenzione da parte dell'utente non devono essere effettuate da bambini di età inferiore agli 8 anni e sotto il controllo di un adulto.
- Tenere l'apparecchio e il cavo fuori dalla portata dei bambini di età inferiore agli 8 anni.

 L'uso errato dell'apparecchio può causare lesioni.

 Le superfici dell'apparecchio diventeranno calde. Il calore residuo mantiene le superfici calde dopo l'uso.

 Non immergere l'apparecchio in sostanze liquide.

2 Se il cavo è danneggiato, farlo cambiare dal fabbricante, da un rivenditore autorizzato o da personale similmente qualificato, per evitare pericoli.

3 Posizionare l'apparecchio su una superficie stabile, in piano e resistente al calore.

4 Tenere apparecchio e cavo lontani dai bordi dei piani di lavoro.

5 Montare sull'apparecchio solo gli accessori o gli elementi dati in dotazione.

6 Non usare l'apparecchio per altri scopi se non quelli per i quali è stato progettato, di seguito descritti in questo manuale di istruzioni.

7 Non usare l'apparecchio se è danneggiato o funziona male.

solo per uso domestico

PRIMA DI UTILIZZARE L'APPARECCHIO PER LA PRIMA VOLTA

Riempire il serbatoio fino al segno **max** e attivare l'apparecchio senza caffè.

RIEMPIMENTO

1 Rimuovere la caraffa dalla piastra

2 Utilizzare la linguetta per aprire il coperchio e accedere al serbatoio.

3 Riempire il serbatoio con la quantità esatta di acqua richiesta.

4 Aprire un filtro in carta formato 4 e metterlo nel porta filtro.

5 Mettere nel filtro 1 misurino di caffè filtro per ogni tazza.

6 Chiudere il coperchio.

7 Rimettere la caraffa sulla piastra.



ACCENSIONE

8 Inserire la spina nella presa di corrente.

9 L'apparecchio emetterà un segnale acustico. Sul display apparirà la cifra 12:00 lampeggiante.

immagini	5 porta filtro	9 piastra
1 linguetta	6 filtro in carta n. 4	10 spia di stato
2 coperchio	(non in dotazione)	11 misurino
3 acqua	7 premere	 lavastoviglie - cestello superiore
4 fessura	8 caraffa	

CAFFÈ ALL'ISTANTE

- 10 Ignorare l'orologio
- 11 Se si preparano meno di 5 tazze di caffè, premere il pulsante .
- 12 "1-4☐" apparirà sul display.
- 13 La funzione rallenta il processo di preparazione, e il caffè avrà un'intensità pari a quella che si avrebbe con una caraffa intera.
- 14 Premere il pulsante . Il pulsante si illuminerà.
- 15 Subito dopo, il caffè comincerà a scendere nella caraffa.
- 16 Quando il caffè è pronto, la piastra lo manterrà in caldo. L'apparecchio emetterà un segnale acustico.
- 17 Se si vuole spegnere la macchina mentre il caffè è in preparazione, premere il pulsante .



SPIA DI STATO

- 18 La spia di stato cambierà colore per indicare quanto è fresco il caffè.
 - blu = infusione / 0-30 minuti dall'infusione
 - blu (lampeggiante) = 30-40 minuti dall'infusione

AUTOSPEGNIMENTO

- 19 Circa 40 minuti dopo la fine dell'erogazione, l'apparecchio si spegne.
- * Per accendere l'apparecchio, premere il pulsante **min**.
- 20 Dopo circa 30 minuti, i cambiamenti chimici influiscono sul gusto del caffè.

CAFFÈ PROGRAMMATO

- 21 La macchina del caffè manterrà le impostazioni fino a che non viene staccata la spina dalla presa di corrente.
- 22 Si tratta di un orologio a 24 ore.
- 23 Impostare l'orologio sull'ora esatta.
 - Utilizzare i pulsanti **h** e **min** per impostare ora e minuti esatti.
- 24 Impostare il timer sull'ora in cui si vuole iniziare a preparare il caffè.
 - Premere il pulsante .
 - Utilizzare i pulsanti **h** e **min** per impostare ora e minuti esatti.
- * Se non si premono i pulsanti **h** o **min** entro 5 secondi, il display della macchina del caffè ritornerà all'impostazione "normal" e verrà visualizzata l'ora. Bisognerà dunque premere di nuovo il pulsante  e ricominciare da capo.
- 25 Se si preparano meno di 5 tazze di caffè, premere il pulsante .
- 26 "1-4☐" apparirà sul display.

ATTIVAZIONE

- 27 Premere il pulsante **AUTO**.
- 28 La parola **AUTO** apparirà sul display.
- 29 Quando si effettua l'impostazione, il pulsante  si illuminerà e la macchina del caffè si accenderà.
- 30 Per disabilitare il timer prima dell'inizio dell'infusione, preme nuovamente il pulsante.

DA RICORDARE



- 31 Se si dimentica l'intervallo di tempo impostato sul timer, premere e tenere premuto il pulsante , poi rilasciarlo.



UNA TAZZA VELOCE

32 Si può rimuovere la caraffa in qualsiasi momento. Per evitare che il porta filtro trabocchi, rimettere la caraffa sulla piastra entro 20 secondi.

INFUSIONE PIÙ FORTE

33 Se si preparano 5 o più tazze, è possibile utilizzare la funzione 1-4  per rendere l'infusione un po' più forte. Premere una volta il pulsante .

34 "1-4 " apparirà sul display.

CURA E MANUTENZIONE

35 Scollegare l'apparecchio e lasciarlo raffreddare.

36 Buttare il contenuto del porta filtro nel cestino.

37 Pulire le superfici esterne dell'apparecchio con un panno umido.

38 Per aprire il coperchio della caraffa premere la leva sul retro del coperchio posto sopra il manico della caraffa.

39 Lavare a mano la caraffa e il porta filtro.

 È possibile lavare queste parti nel cestello superiore della lavastoviglie.

40 Girare il contenitore filtro per portare la fessura sul bordo verso il coperchio, poi posizionare il contenitore filtro nella macchina del caffè.

41 Chiudere il coperchio, esercitando una leggera pressione sullo stesso.

FUNZIONE ANTICALCARE

42 Per prevenire la formazione di calcare, utilizzare la funzione anticalcare almeno una volta al mese in zone con acqua normale, più spesso in zone con acqua dura.

43 Assicurarsi che la cucina sia ben ventilata, poiché riscaldando l'aceto si produce un odore spiacevole.

44 Questa operazione durerà 35-45 minuti.

45 Mescolare 6 tazze di aceto bianco con 4 tazze di acqua nella caraffa.

46 Versare la miscela nel serbatoio.

47 Chiudere il coperchio.

48 Rimettere la caraffa sulla piastra.

49 Inserire la spina nella presa di corrente.

50 Premere il pulsante .

51 "◊" apparirà sul display.

52 Parte della miscela fuoriuscirà. Il resto rimarrà nella caldaia per 30 minuti, quindi fuoriuscirà.

53 Alla fine dell'operazione, l'apparecchio emetterà un segnale acustico, poi si spegnerà.

54 Riempire il serbatoio fino al segno **max** e attivare l'apparecchio senza caffè.

55 Effettuare questa operazione 2 o 3 volte, fino a quando l'odore dell'aceto se ne sarà andato.

 I prodotti ancora in garanzia mandati in riparazione con guasti dovuti alle incrostazioni saranno assogettati ad un addebito per la riparazione.

PROTEZIONE AMBIENTALE

Per evitare danni all'ambiente e alla salute causati da sostanze pericolose delle parti elettriche ed elettroniche, gli apparecchi contrassegnati da questo simbolo non devono essere smaltiti con i rifiuti non differenziati ma recuperati, riutilizzati o riciclati.



Istruzioni per l'uso – istruzioni più dettagliate sono disponibili sul nostro sito:
<http://www.russellhobbs.com/ifu/550979>

ilustraciones	5 soporte del filtro	9 placa
1 agarradera	6 filtro de papel nº4 (no incluido)	10 luz indicadora de estado
2 tapa		11 cuchara
3 agua	7 pulse	 lavavajillas – bandeja superior
4 ranura	8 jarra	

Lea las instrucciones, guárdelas en un lugar seguro y, en caso de dar el aparato a otra persona, entréguelas también. Retire todo el embalaje antes de usar el aparato.

MEDIDAS DE SEGURIDAD IMPORTANTES

Siga las precauciones básicas de seguridad, incluyendo:

- 1 Este aparato puede ser utilizado por niños mayores de 8 años y por personas con discapacidad física, mental o sensorial o sin experiencia en su manejo, siempre que sean supervisadas o guiadas por otra persona y comprendan los posibles riesgos.
 - Los niños no deben jugar con el aparato.
 - Los niños solo deben realizar tareas de limpieza y mantenimiento si son mayores de 8 años y están supervisados por un adulto.
 - Mantenga el aparato y el cable fuera del alcance de niños menores de 8 años.

 El uso inadecuado del aparato puede ocasionar heridas.

 Las superficies del aparato estarán calientes. El calor residual mantendrá las superficies calientes después de usar el aparato.

 No sumerja el aparato en líquidos.

- 2 Si el cable está dañado, éste deberá ser cambiado por el fabricante, su agente de servicio, o alguien con cualificación similar para evitar peligro.

3 Llene el depósito con la cantidad exacta requerida de agua.

4 Mantenga el aparato y el cable alejados de los bordes de la encimera.

5 No ponga ningún otro acoplamiento o accesorio (recambio) que no haya sido adquirido del fabricante.

6 No use el aparato para ningún fin distinto a los descritos en estas instrucciones.

7 No use el aparato si está dañado o si no funciona bien.

solo para uso doméstico

ANTES DE USAR POR PRIMERA VEZ

Llene el depósito hasta **max** y haga funcionar el aparato sin café.

LLENADO

1 Retire la jarra de la placa.

2 Utilice la agarradera para abrir la tapa y que el depósito quede al descubierto.

3 Llene al menos 2 tazas de agua, sin sobrepasar la marca de **max**.

4 Abra un filtro de papel del nº4 y colóquelo en el soporte del filtro.

5 Ponga dentro del filtro una cucharada de café por cada taza.

6 Cierre la tapa.

7 Vuelva a colocar la jarra en la placa.



ENCENDER

- 8 Enchufe el aparato a la corriente.
- 9 La panificadora emitirá un pitido. 12:00 parpadeará en la pantalla.

CAFÉ EN EL MOMENTO

- 10 Ignore el reloj.
- 11 Si va a preparar menos de 5 tazas de café, pulse el botón ☕.
- 12 En la pantalla aparecerá "1-4☕".
- 13 Esta función ralentiza el proceso de preparación, por lo que el café tendrá la misma fuerza que si preparase una jarra completa.
- 14 Pulse el botón ☕. El botón se iluminará.
- 15 Poco después empezará a gotear el café en la jarra.
- 16 Cuando termine de colar, la placa mantendrá el café caliente. La panificadora emitirá un pitido.
- 17 Si desea detener la cafetera mientras está preparando café, pulse el botón ☕.

LUZ INDICADORA DE ESTADO

- 18 La luz indicadora de estado irá cambiando de color para mostrar el tiempo transcurrido desde que se filtró el café.

azul = filtrado / 0-30 minutos desde el filtrado

azul (parpadeante) = 30-40 minutos desde el filtrado

DESCONEXIÓN AUTOMÁTICA

- 19 Pasados unos 40 minutos desde que el filtrado haya terminado, el aparato se apagará.
- ★ Para volver a activarla, pulse el botón **min**.
- 20 Pasados unos 30 minutos, el sabor del café se verá alterado por reacciones químicas.

CAFÉ MÁS TARDE

- 21 El reloj mantendrá la configuración hasta que se desenchufe la cafetera.
- 22 El botón parpadeará 2 veces.
- 23 Configure la hora correcta del reloj.
 - Utilice los botones **h** y **min**. para ajustar correctamente las horas y minutos.
- 24 Programe el temporizador a la hora que desee que comience la preparación de café.
 - Pulse el botón ⏪.
 - Utilice los botones **h** y **min**. para ajustar correctamente las horas y minutos.
- ★ Si no pulsa los botones **h** ni **min** en menos de 5 segundos, la cafetera volverá al modo "normal" y se mostrará la hora. Tendrá que volver a pulsar el botón ⏪ y comenzar de nuevo.
- 25 Si va a preparar menos de 5 tazas de café, pulse el botón ☕.
- 26 En la pantalla aparecerá "1-4☕".

ACTIVACIÓN

- 27 Pulse el botón **AUTO**.
- 28 La palabra **AUTO** aparecerá en la pantalla.
- 29 A la hora prefijada, el botón ☕ se iluminará, y la cafetera se encenderá.
- 30 Para cancelar el temporizador antes de que la cafetera haya comenzado a preparar el café, pulse de nuevo el botón.

RECORDATORIO

- 31 Si ha olvidado la hora prefijada, mantenga pulsado el botón ⏪ un instante, y a continuación suéltelo.

UNA TAZA RÁPIDA

- 32 Puede retirar la jarra en cualquier momento. Para evitar que el soporte del filtro rebose, vuelva a colocar la jarra en la placa antes de que transcurran 20 segundos.

UN CAFÉ MÁS FUERTE

33 Si va a preparar 5 tazas o más, puede utilizar la función 1-4☐ para que el café salga ligeramente más fuerte. Pulse el botón ☐ una vez.

34 En la pantalla aparecerá "1-4☐".

CUIDADO Y MANTENIMIENTO

35 Desenchufe el aparato y deje que se enfríe.

36 Vierta el contenido del soporte del filtro en la basura.

37 Limpie las superficies exteriores del aparato con un paño húmedo.

38 Pulse la palanca de la parte trasera de la tapa de la jarra (encima del asa) para abrir la tapa.

39 Lave a mano la jarra y el soporte del filtro.

 Lave estas piezas en la bandeja superior del lavavajillas.

40 Gire el soporte del filtro para llevar la ranura en su borde hacia la tapa, luego baje el soporte del filtro hacia la cafetera.

41 Cierre la tapa y presione hacia abajo para fijarla.

AUTOLIMPIEZA

42 Para impedir la acumulación de cal, utilice la función de autolimpieza al menos una vez al mes en zonas de agua normal, y con más frecuencia si el agua de su zona es dura.

43 Asegúrese de que la cocina esté bien ventilada, ya que el calentar vinagre causa un olor desagradable.

44 Esta operación llevará 35-45 minutos.

45 Mezcle en la jarra 6 tazas de vinagre blanco con 4 tazas de agua.

46 Vierta la mezcla en el depósito.

47 Cierre la tapa.

48 Vuelva a colocar la jarra en la placa.

49 Enchufe el aparato a la corriente.

50 Pulse el botón .

51 En la pantalla aparecerá ".

52 Parte de la mezcla penetrará. El resto quedará en remojo en el calentador durante 30 minutos, y luego penetrará.

53 Al final de la operación, la cafetera emitirá un sonido, y a continuación se apagará.

54 Llene el depósito hasta **max** y haga funcionar el aparato sin café.

55 Repita la operación 2 o 3 veces, hasta que el olor a vinagre haya desaparecido.

 Los productos en garantía que se devuelvan por acumulación de depósitos estarán sujetos al pago de la reparación.

PROTECCIÓN MEDIOAMBIENTAL

Para evitar problemas medioambientales y de salud provocados por las sustancias peligrosas con que se fabrican los productos eléctricos y electrónicos, los aparatos con este símbolo no se deben desechar junto con el resto de residuos municipales, sino que se deben recuperar, reutilizar o reciclar.



instrucciones – en nuestra página web encontrará instrucciones más detalladas:

<http://www.russellhobbs.com/ifu/550979>

Leia as instruções e guarde em lugar seguro. Forneça-as também caso venha a fornecer o aparelho a alguém. Retire todo o material de embalar antes da utilização.

MEDIDAS DE PRECAUÇÃO IMPORTANTES

Siga as seguintes instruções básicas de segurança:

- 1 Este aparelho pode ser usado por crianças com idade de 8 anos ou superior e pessoas com capacidades físicas, sensoriais ou mentais reduzidas ou com falta de experiência e conhecimentos, desde que supervisionadas/instruídas e que compreendam os riscos envolvidos.
 - As crianças não devem brincar com o aparelho.
 - A limpeza e manutenção por parte do utilizador não deverão ser feitas por crianças a não ser que tenham mais de 8 anos e sejam supervisionadas.
 - Mantenha o aparelho e o cabo fora do alcance de crianças com menos de 8 anos.
- ⚠ Utilizar o aparelho incorretamente poderá resultar em ferimentos.
- ⚠ As superfícies do aparelho aquecerão. O calor residual manterá as superfícies quentes após a utilização.
- 🚫 Não coloque o aparelho em líquidos.
- 2 Se o cabo estiver danificado, o fabricante, o seu agente de assistência técnica ou alguém igualmente qualificado deverá substituí-lo a fim de evitar acidentes.
- 3 Coloque o aparelho numa superfície estável, plana, resistente ao calor.
- 4 Mantenha o aparelho e o cabo afastados das extremidades de bancadas.
- 5 Não utilize acessórios ou peças que não sejam fornecidos pela nossa empresa.
- 6 Não utilize o aparelho para quaisquer outras finalidades senão as descritas nestas instruções.
- 7 Não utilize o aparelho se estiver danificado ou defeituoso.

apenas para uso doméstico

ANTES DE UTILIZAR PELA PRIMEIRA VEZ

Encha o depósito até à marca “max”, e ponha o aparelho a funcionar sem café.

ENCHER O DEPÓSITO





- 1 Retire o jarro da placa de aquecimento.
- 2 Use a alça para abrir a tampa e expor o depósito.
- 3 Encha o depósito com a quantidade exacta de água pretendida.
- 4 Abra um filtro de papel nº4 e coloque-o no porta filtro.
- 5 Coloque 1 colher de café moído no filtro para cada chávena.
- 6 Feche a tampa.
- 7 Volte a colocar o jarro sobre a placa de aquecimento.

LIGAR

- 8 Ligue a ficha à tomada eléctrica.
- 9 O aparelho emitirá um sinal sonoro. O número 12:00 piscará no visor.

esquemas	5 porta filtro	9 placa de aquecimento
1 pega	6 filtro de papel nº4	10 luz indicadora de estado
2 tampa	(não incluído)	11 colher
3 água	7 premir	 máquina de lavar loiça
4 ranhura	8 jarro	- prateleira superior

CAFÉ AGORA

- 10 Ignore o relógio.
- 11 Se fizer menos de 5 chávenas de café, prima o botão .
- 12 Aparece o ícone “1-4” no visor.
- 13 Permite abrandar o processo de infusão de modo que o seu café terá a mesma intensidade do que o de um balão cheio.
- 14 Prima o botão “” O botão brilhará.
- 15 Logo a seguir, o café começa a gotejar para dentro do jarro.
- 16 Depois de terminada a infusão, a placa de aquecimento mantém o café quente. O aparelho emitirá um sinal sonoro.
- 17 Se quiser parar o aparelho durante a infusão, prima o botão .





LUZ INDICADORA DE ESTADO

- 18 A luz indicadora de estado mudará de cor para exibir o nível de frescura do café.
 azul = infusão / 0-30 minutos desde o início da infusão
 azul (a piscar) = 30-40 minutos desde o início da infusão

BLOQUEIO AUTOMÁTICO

- 19 Cerca de 40 minutos após a conclusão da infusão, o aparelho desligar-se-á.
- * Para retomar o funcionamento do aparelho, prima o botão **min**.
- 20 Após cerca de 30 minutos, as alterações químicas começarão a afetar o sabor do café.

CAFÉ MAIS TARDE

- 21 O relógio memoriza as suas definições até o aparelho de café ser desligada da tomada.
- 22 O relógio é de 24 horas.
- 23 Regule o relógio na hora certa.
 - Use os botões **h** e **min** para regular a hora e os minutos.
- 24 Regule o temporizador para a hora em que deseja que comece a infusão.
 - Prima o botão “”
 - Use os botões **h** e **min** para regular a hora e os minutos.
- * Se não premir um dos botões “**h**” ou “**min**” dentro de 5 segundos, o aparelho de café voltará às suas definições “normais” e a hora aparecerá. Terá de premir o botão  de novo e começar tudo de novo.
- 25 Se fizer menos de 5 chávenas de café, prima o botão .
- 26 Aparece o ícone “1-4” no visor.

ACTIVAÇÃO

- 27 Prima o botão “**AUTO**”.
- 28 Aparecerá a indicação **AUTO** no visor.
- 29 À hora que definiu, o botão  iluminar-se-á, e a máquina de café ligar-se-á.
- 30 Para cancelar o temporizador antes de ter início a infusão, prima o botão novamente.

LEMBRE-SE



- 31 Caso se esqueça do tempo que definiu, prima e mantenha premido o botão , e depois liberte-o.

UM CAFEZINHO RÁPIDO

- 32 Pode retirar o jarro a qualquer altura. Para evitar que o porta-filtro transborde, volte a colocar a jarro na placa de aquecimento num prazo de 20 segundos.





INFUSÃO MAIS FORTE

- 33 Se fizer 5 chávenas ou mais, poderá usar a função 1-4  para tornar a infusão ligeiramente mais forte. Basta premir o botão  uma vez.
- 34 Aparece o ícone “1-4 ” no visor.

CUIDADOS E MANUTENÇÃO

- 35 Desligue o aparelho da corrente eléctrica e aguarde que arrefeça.
- 36 Despeje o conteúdo do porta-filtro no lixo.
- 37 Limpe as superfícies exteriores do aparelho com um pano húmido.
- 38 Faça pressão sobre a alavanca, na parte posterior da tampa do jarro, por cima da asa, para abrir a tampa do balão.
- 39 Lave o jarro e o porta filtro à mão.
-  Poderá lavar estas peças na prateleira superior de uma máquina de lavar loiça.
- 40 Coloque o porta-filtro de forma que a ranhura fique virada para a tampa, e volte a introduzi-lo no aparelho.
- 41 Feche a tampa e pressione para baixo para a fechar.

AUTO-LIMPEZA

- 42 Para prevenir a formação de calcário, use a função de auto-limpeza com periodicidade mínima mensal em zonas de água normal, e mais frequentemente em zonas de água dura.
- 43 Certifique-se de que a ventilação da cozinha é boa uma vez que o aquecimento de vinagre provoca um odor desagradável.
- 44 Esta operação terá a duração de 35-45 minutos.
- 45 Misture 6 chávenas de vinagre branco com 4 chávenas de água no jarro.
- 46 Verta a mistura para o interior do depósito.
- 47 Feche a tampa.
- 48 Volte a colocar o jarro sobre a placa de aquecimento.
- 49 Ligue a ficha à tomada eléctrica.
- 50 Prima o botão “”
- 51 Aparece o ícone “” no visor.
- 52 Parte da mistura verterá para fora. O restante manter-se-á no fervedor durante 30 minutos e depois verterá para fora.
- 53 No final da operação, o aparelho emitirá um sinal sonoro e desligar-se-á automaticamente.
- 54 Encha o depósito até à marca “**max**”, e ponha o aparelho a funcionar sem café.
- 55 Repita 2 ou 3 vezes até o cheiro do vinagre se dissipar.
-  Os produtos devolvidos durante a garantia com avarias devido a calcário estarão sujeitos a custos de reparação.

PROTECÇÃO AMBIENTAL

Para evitar problemas ambientais e de saúde devido a substâncias perigosas contidas em equipamentos eléctricos e electrónicos, os aparelhos com este símbolo não deverão ser misturados com o lixo doméstico e sim recuperados, reutilizados ou reciclados.



instruções – instruções mais detalhadas no nosso website:

<http://www.russellhobbs.com/ifu/550979>

tegninger	5 filtertragt	9 varmeplade
1 greb	6 kaffefilter nr. 4	10 statuslampe
2 låg	(medfølger ikke)	11 måleske
3 vand	7 tryk	 opvaskemaskine – øverste
4 åbning	8 kande	kurv

Læs vejledningen og behold den til senere brug. Lad den følge med apparatet, hvis det overdrages til andre. Fjern al emballage før brug.

VIGTIGE SIKKERHEDSINSTRUKTIONER

Følg altid de grundlæggende sikkerhedsregler, herunder:

- 1 Dette apparat kan anvendes af børn fra 8 år og derover og personer hvis fysiske, sansemæssige eller mentale evner er nedsat, eller personer uden den fornødne erfaring, hvis de er blevet instrueret/har været under opsyn og forstår de forbundne farer.
 - Børn må ikke lege med apparatet.
 - Rengøring og vedligeholdelse må ikke foretages af børn, medmindre de er over 8 år og holdes under opsyn.
 - Apparatet og ledningen skal holdes uden for rækkevidden af børn under 8 år.

 Forket brug af apparatet kan forårsage tilskadekomst.

 Apparatets overflader kan blive meget varme. Eftervarme holder overfladerne varme efter brug.

 Læg ikke apparatet i vand.

- 2 Hvis ledningen er beskadiget, skal den udskiftes af producenten, serviceværkstedet eller en tilsvarende kvalificeret fagmand, så eventuelle skader undgås.

3 Fyld vandbeholderen med præcis den mængde vand du behøver.

4 Hold apparatet og ledningen væk fra køkkenbordets kanter.

5 Anvend ikke andet tilbehør eller andre dele end de medfølgende.

6 Anvend ikke apparatet til andre formål end dem, der er beskrevet i denne brugsanvisning.

7 Undlad at anvende apparatet, hvis det er beskadiget eller ikke fungerer korrekt.

kun til privat brug

FØR APPARATET TAGES I BRUG FØRSTE GANG

Fyld vandbeholderen op til "max", og køр maskinen igennem uden kaffe.

OPFYLDNING

1 Fjern kanden fra varmepladen.

2 Brug grebet til at åbne for låget og afdække vandbeholderen.

3 Påfyld mindst 2 kopper vand og aldrig højere end til "max" afmærkningen.

4 Åbn et papirfilter på #4 og sæt det ind i filttragten.

5 Put 1 måleske kværnet filterkaffe i filtret for hver kop.

6 Luk låget.

7 Sæt kanden tilbage på varmepladen.



👁 TÆND MASKINEN

- 8 Sæt ledningen i stikkontakten.
- 9 Maskinen vil bippe. 12:00 vil blinke på displayet.

👁 KAFFE NU

- 10 Urets indstilling er uden betydning.
- 11 Tryk på ☞-knappen, hvis du skal lave under 5 kopper kaffe.
- 12 1-4☑ vises på displayet.
- 13 Så brygger maskinen langsommere, og din kaffe får samme styrke i smagen, som når du brygger en hel kande.
- 14 Tryk på ☞-knappen. Knappen vil lyse.
- 15 Hurtigt efter vil kaffen begynde at løbe ned i kanden.
- 16 Derefter holder varmepladen kanden opvarmet. Maskinen vil bippe.
- 17 Hvis du vil stoppe kaffemaskinen, mens den brygger, skal du trykke på ☞-knappen.

👁 STATUSLAMPE

- 18 Statuslampen vil skifte farve for at vise, hvor frisk kaffen er.
 - blå = brygger / 0-30 minutter siden brygning
 - blå (blinkende) = 30-40 minutter siden brygning

👁 AUTO-SLUK

- 19 Cirka 40 minutter efter brygningen er færdig, slukker apparatet.
- ★ Væk apparatet ved at trykke på **min** -knappen.
- 20 Efter cirka 30 minutter, vil kemiske reaktioner påvirke kaffens smag.

👁 KAFFE SENERE

- 21 Uret husker indstillingen, indtil kaffemaskinen tages ud af stik.
- 22 Uret har 24 timers indstilling.
- 23 Indstil uret til det ønskede tidspunkt:
 - Brug **h** og **min** knapperne til indstilling af korrekt time og minut.
- 24 Indstil timeren til det tidspunkt, du ønsker at starte kaffebrygningen:
 - Tryk på ☒-knappen.
 - Brug **h** og **min** knapperne til indstilling af korrekt time og minut.
- ★ Hvis du ikke trykker på enten **h** eller **min** knappen inden for 5 sekunder, vender kaffemaskinen tilbage til "normal", og den viser tiden. Du skal trykke på ☒ knappen og starte forfra.
- 25 Tryk på ☞-knappen, hvis du skal lave under 5 kopper kaffe.
- 26 1-4☑ vises på displayet.

👁 AKTIVERING

- 27 Tryk og slip **AUTO** knappen.
- 28 Nu vises angivelsen **AUTO** på displayet.
- 29 På det indstillede tidspunkt vil ☞-knappen lyse, og kaffemaskinen gå i gang.
- 30 Tryk på knappen igen for at annullere timeren, inden brygningen er startet.

👁 HUSK

- 31 Hvis du har glemt tidspunktet, du indstillede timeren til, kan du trykke og holde ☒-knappen nede, og slippe den igen.

👁 EN HURTIG KOP

- 32 Det er muligt at fjerne kanden på et hvilket som helst tidspunkt. For at undgå at filtertragten flyder over, sæt kanden tilbage på varmepladen i ca. 20 sekunder.



👁 EN STÆRKERE BRYGNING

- 33 Hvis du laver 5 kopper eller derover, kan du med 1-4☑-funktionen opnå en stærkere brygning. Tryk blot på ☞-knappen én gang.
- 34 1-4☑ vises på displayet.

PLEJE OG VEDLIGEHOLDELSE

- 35 Tag apparatets stik ud og lad det køle af.
- 36 Hæld filtertragtens indhold i affaldsspanden.
- 37 Rengør apparatets udvendige flader med en fugtig klud.
- 38 Tryk på grebet, der sidder bag på kandens låg, oven på håndtaget, for at åbne for kandens låg.
- 39 Vask kande og filtertragt af i hånden.
-  Disse dele kan vaskes i opvaskemaskinens øverste kurv.
- 40 Sæt filtertragten i kaffemaskinen med udskæringen mod låget.
- 41 Luk for låget og tryk ned for at låse det.

SELVRENSNING

- 42 For at forebygge kalkaflejringer bruges selvrensningfunktionen mindst én gang om måneden i områder med normalt hårdt vand, og oftere i områder med hårdt vand.
- 43 Sørg for at køkkenet er godt ventileret, da opvarmning af eddike giver en ubehagelig lugt.
- 44 Denne proces tager 35-45 minutter.
- 45 Bland 6 kopper lys eddike med 4 kopper vand i kanden.
- 46 Hæld blandingen i vandbeholderen..
- 47 Luk låget.
- 48 Sæt kanden tilbage på varmepladen.
- 49 Sæt ledningen i stikkontakten.
- 50 Tryk på -knappen.
- 51  vises på displayet.
- 52 En del af blandingen vil løbe igennem. Resten vil blive stående i kedlen i 30 minutter, og derefter løben igennem.
- 53 Når processen er afsluttet, vil maskinen bippe, og derefter slukke af sig selv.
- 54 Fyld vandbeholderen op til "max", og kør maskinen igennem uden kaffe.
- 55 Gør dette 2 til 3 gange, indtil eddikelugten er væk.
-  Returnerede produkter, hvis defekter skyldes kalkaflejringer, reparerer mod et gebyr.



MILJØBESKYTTELSE

Elektriske og elektroniske apparater, der er mærket med dette symbol, kan indeholde farlige stoffer, og må ikke bortskaffes med husholdningsaffald, men skal afleveres på en dertil udpeget lokal genbrugsstation for at undgå skade på miljø og menneskers sundhed.



brugsanvisning – du finder en mere detaljeret vejledning på vores website:
<http://www.russellhobbs.com/ifu/550979>

Läs bruksanvisningen och spara den för framtida bruk. Låt bruksanvisningen följa med om du överlåter apparaten. Ta bort allt förpackningsmaterial före användning.



VIKTIGA SKYDDSÅTGÄRDER

Följ allmänna säkerhetsföreskrifter, däribland följande:

- 1 Denna apparat kan användas av barn från 8 års ålder och uppåt och av personer med nedsatt fysisk, sensorisk eller mental förmåga eller med bristande erfarenhet och kunskap, om personerna i fråga är under uppsikt och har fått anvisningar om hur apparaten fungerar och om de har förstått vilka risker som användningen kan medföra.
 - Barn ska inte leka med apparaten.
 - Rengöring och användarunderhåll ska inte utföras av barn, såvida de inte är över 8 år och är under uppsikt.
 - Håll apparat och elkabel utom räckhåll för barn under 8 år.
- ⚠ Felaktig användning av apparaten kan orsaka skada.
- ⚠ Apparatens utsida blir varm. Eftervärmen gör att utsidorna fortfarande är varma efter avslutad användning.
- 🚫 Sänk inte ned apparaten i någon vätska.
- 2 Om sladden är skadad måste den ersättas av tillverkaren, serviceombud eller någon med liknande kompetens för att undvika skaderisker.
 - 3 Ställ apparaten på en fast, jämn och värmetålig yta.
 - 4 Håll apparat och sladd borta från kanten på köksbänken.
 - 5 Använd bara tillbehör och övrig utrustning som företaget tillhandahåller.
 - 6 Använd inte apparaten för några andra ändamål än sådana som beskrivs i denna bruksanvisning.
 - 7 Använd inte apparaten om den är skadad eller fungerar dåligt.

endast för hushållsbruk

FÖRE FÖRSTA ANVÄNDNINGEN

Fyll vattenbehållaren till markeringen (**max**) för maximal nivå (**max**) och kör apparaten utan kaffe.

FYLLA PÅ VATTEN





- 1 Ta bort kaffekannan från värmeplattan.
- 2 Använd haken för att öppna locket och komma åt vattenbehållaren.
- 3 Fyll vattenbehållaren med precis så mycket vatten som behövs..
- 4 Veckla upp ett pappersfilter i storlek 4 och sätt det i filterhållaren.
- 5 Häll en måttkopa bryggmalet kaffe i filtret för varje kopp.
- 6 Stäng locket.
- 7 Ställ tillbaka kaffekannan på värmeplattan.

SLÅ PÅ STRÖMMEN

- 8 Sätt stickproppen i väggkontakten.
- 9 Apparaten ger en signal. "12:00" kommer att blinka på displayen.

bilder	5 filterhållare	9 värmeplatta
1 hake	6 pappersfilter storlek 4	10 statuslampa
2 lock	(medföljer inte)	11 måttskopa
3 vatten	7 trycka	 kan diskas i diskmaskinens
4 fals	8 kaffekanna	överkorg

KAFFE NU!

- 10 Bry dig inte om klockan.
- 11 Tryck på knappen  om du vill brygga färre än 5 koppar kaffe.
- 12 1-4  visas på displayen.
- 13 Då blir bryggingsprocessen långsammare och kaffet får därigenom samma styrka som kaffet från en full kaffekanna.
- 14 Tryck på -knappen. Knapplampan lyser.
- 15 Efter en liten stund börjar kaffet droppa ned i kaffekannan.
- 16 Därefter kommer värmeplattan att hålla kaffekannan varm. Apparaten ger en signal.
- 17 Tryck in knappen  om du vill stoppa apparaten under bryggningen.





STATUSLAMPAN

- 18 Statuslampan kommer att ändra färg beroende på hur nybryggt kaffet är.
 blå = bryggning / 0-30 minuter efter bryggning
 blå (blinkande) = 30-40 minuter efter bryggning

AUTOMATISK AVSTÄNGNING

- 19 Cirka 40 minuter efter att bryggningen är klar stängs apparaten av.
- * Tryck på knappen **min** för att starta apparaten igen.
- 20 Efter cirka 30 minuter kommer kemiska förändringar att påverka kaffesmaken negativt.

KAFFE SENARE!

- 21 Klockan kommer att behålla inställningen tills kaffebyggaren har kopplats ur.
- 22 Det är en 24-timmars klocka.
- 23 Ställ in klockan på önskad tid:
 - Ställ in önskad tid med knapparna "**h**" och "**min**".
- 24 Ställ in timern på den tid du vill att bryggningen ska börja:
 - Tryck på -knappen.
 - Ställ in önskad tid med knapparna "**h**" och "**min**".
- * Om du varken trycker in knappen för timme (**h**) eller minut (**min**) inom 5 sekunder kommer apparaten att återgå till "normal" och tiden visas. Då måste du trycka in knappen  och börja om.
- 25 Tryck på knappen  om du vill brygga färre än 5 koppar kaffe.
- 26 1-4  visas på displayen.

AKTIVERING

- 27 Tryck in och släpp upp knappen **AUTO**.
- 28 "**AUTO**" kommer att visas på displayen.
- 29 Knappen  tänds vid den tid du har ställt in och kaffeapparaten startar.
- 30 Tryck en gång till på knappen om du vill slå av timern innan bryggningen har börjat.

KOM IHÅG!



- 31 Om du har glömt vilken inställning du gjorde kan du trycka och hålla inne knappen  och sedan släppa upp den.

EN KOPP – SNABBT

- 32 Man kan närsomhelst ta bort kaffekannan. För att innehållet i filterhållaren inte ska rinna över, bör du ställa tillbaka kaffekannan på värmeplattan inom ungefär 20 sekunder.



STARKARE BRYGGNING

33 Du kan använda funktionen 1-4  också när du brygger 5 koppar kaffe eller fler om du vill ha ett något svagare kaffe. Tryck bara en gång på knappen .

34 1-4  visas på displayen.

SKÖTSEL OCH UNDERHÅLL

35 Dra ur sladden till apparaten och låt apparaten svalna.

36 Håll filterinnehållet i soporna och inte i avloppet.

37 Rengör ytorna på apparatens utsida med en fuktig trasa.

38 Tryck på spaken som finns på baksidan av kaffekannans lock ovanför handtaget och locket öppnas.

39 Diska kaffekannan och filterhållaren för hand.

 Dessa delar kan diskas i diskmaskinens överkorg.

40 Sätt tillbaka filterhållaren i kaffebryggaren med falsen mot locket.

41 Stäng locket och lås det genom att trycka ned det.

SJÄLVRENGÖRING

42 För att förhindra kalkavlagringar bör man använda självrengöringsfunktionen minst en gång i månaden om vattnet har en genomsnittlig hårdhetsgrad och ännu oftare i områden med hårt vatten.

43 Se till att köket är väl ventilerat eftersom ättikslukten kan vara mycket irriterande.

44 Denna process kommer att ta 35-45 minuter.

45 Blanda sex delar ättika med fyra delar vatten i kaffekannan.

46 Häll vätskeblandningen i behållaren.

47 Stäng locket.

48 Ställ tillbaka kaffekannan på värmeplattan.

49 Sätt stickproppen i väggkontakten.

50 Tryck på -knappen.

51  visas på displayen.

52 En del av blandningen rinner igenom. Återstoden kommer att sköljas igenom apparaten och finns kvar där under 30 minuter för att sedan rinna igenom.

53 Vid slutet av processen hörs en ljudsignal från apparaten och därefter stängs den av automatiskt.

54 Fyll vattenbehållaren till markeringen (**max**) för maximal nivå (**max**) och kör apparaten utan kaffe.

55 Upprepa processen två eller tre gånger till ättikslukten har försvunnit.

 Produkter med gällande garanti som returneras på grund av något fel orsakat av kalkavlagringar kommer att påläggas reparationsavgift.

MILJÖSKYDD

För att undvika miljö- och hälsoproblem som beror på farliga ämnen i elektriska och elektroniska produkter får inte apparater som är märkta med denna symbol kastas tillsammans med osorterat hushållsavfall utan de ska tillvaratas, återanvändas eller återvinnas.



bruksanvisning – mer detaljerade instruktioner finns på vår webbsida:

<http://www.russellhobbs.com/ifu/550979>

figurer	5 filterholder	9 varmeplate
1 feste	6 papirfilter #4	10 statuslampe
2 deksel	(følger ikke med)	11 måleskje
3 vann	7 skyv	 oppvaskmaskin – øverste hylle
4 sprekk	8 kanne	

Les instruksjonene, oppbevar dem på et trygt sted, og send de med apparatet hvis du gir det videre. Fjern all emballasje før bruk.

VIKTIG SIKKERHETSTILTAK

Følg sikkerhetsinstruksene, inkludert

1 Dette apparatet kan brukes av barn fra åtte år og personer med nedsatte fysiske, sansende eller mentale evner eller manglende erfaring eller kunnskap hvis slike personer har fått opplæring eller blir holdt under oppsyn og forstår farene som er tilknyttet bruken av apparatet.

- Barn skal ikke leke med apparatet.
- Rengjøring og vedlikehold skal ikke utføres av barn med mindre de er over åtte år og holdes under oppsyn.
- Hold apparatet og ledningen utilgjengelig for barn under åtte år.

 Feil bruk av apparatet kan føre til skader.

 Apparatets overflater vil bli varme. Restvarmen vil holde overflatene varme etter bruk.

 Ikke senk apparatet ned i væske.

2 Hvis kabelaen er skadet så må den bli erstattet av fabrikanten, servicekontoret eller andre som er kvalifiserte for å unngå fare.

- 3 Sett apparatet på en stabil, flat og varmeherdet overflate.
- 4 Hold apparatet og kabelaen vekk fra kanten på benkeplaten.
- 5 Ikke bruk tilleggsutstyr eller annet utstyr annet enn de vi leverer.
- 6 Ikke bruk apparatet til andre formål enn det som beskrives i disse instruksene.
- 7 Ikke bruk apparatet hvis det er skadet eller har mangler.

kun for bruk i hjemmet

FØR FØRSTEGANGSBRUK

Fyll vannbeholderen til **max** merket og kjør apparatet uten kaffe.

FYLLING

- 1 Ta vekk kannen fra varmeplaten.
- 2 Bruk grepet til å åpne dekselet og få frem vannbeholderen.
- 3 Fyll vannbeholderen med nøyaktig så mye vann som kreves.
- 4 Åpne opp et #4 papirfilter og ha det inn i filterholderen.
- 5 Hell 1 måleskje med filterkaffe i filteret for hver kopp
- 6 Lukk dekselet.
- 7 Sett kannen tilbake på varmeplaten.



👁 SLÅ PÅ

- 8 Ha kontakten i støpselet.
- 9 Apparatet piper. 12:00 vil blinke på skjermen.

👁 KAFFE NÅ

- 10 Bry deg ikke om klokken.
- 11 Hvis du lager færre enn fem kopper kaffe, trykk på ☞-knappen.
- 12 1-4☒ vil vises på displayen.
- 13 Den senker trakteprosessen slik at kaffen din skal få den samme styrken som ved en full kanne.
- 14 Trykk på ☕. Knappen vil lyse.
- 15 Litt etter så vil kaffen begynne å dryppe i kannen.
- 16 Når dette er gjort, så vil varmeplaten holde kannen varm. Apparatet piper.
- 17 Hvis du ønsker å stoppe kaffetrakteren, mens den trakter, trykk ☕ knappen.

👁 STATUSLAMPE

- 18 Statuslampen vil endre farge for å vise hvor fersk kaffen er.
 - blå = brygger / 0-30 minutter siden brygging
 - blå (blinkende) = 30-40 minutter siden brygging

👁 AUTOMATISK UTKOPLING

- 19 Ca. 40 minutter etter at bryggingen er ferdig, vil apparatet slås av.
- ★ For å vekke apparatet trykker du på **min**-knappen.
- 20 Etter ca. 30 minutter vil kjemiske endringer påvirke smaken på kaffen.

👁 KAFFE SENERE

- 21 Klokken vil beholde disse innstillingene helt til stikkkontakten trekkes ut.
- 22 Det er en 24 timers klokke.
- 23 Still klokken til korrekt tid:
 - Bruk knappene "**h**" og "**min**" for å stille inn riktig time og minutter.
- 24 Still timeren til ønsket klokkeslett for start av traktning.
 - Trykk på ☒.
 - Bruk knappene "**h**" og "**min**" for å stille inn riktig time og minutter.
- ★ Hvis du ikke trykker hverken **h** eller **min** knappene innen 5 sekunder, så vil kaffemaskinen settes til "normal", og tiden vil vises. Da må du trykke ☒ knappen og begynne på nytt.
- 25 Hvis du lager færre enn fem kopper kaffe, trykk på ☞-knappen.
- 26 1-4☒ vil vises på displayen.

👁 AKTIVERING

- 27 Trykk og slipp **AUTO** knappen.
- 28 **AUTO** vil vises på displaybildet.
- 29 På tiden du satt, vil ☕-knappen gløde, og kaffetrakteren vil starte opp.
- 30 For å avbryte tidtakeren før bryggingen har startet, trykk på knappen igjen.

👁 HUSK

- 31 Hvis du glemmer hvilken tid du har satt den til, trykker du og holder inne ☒-knappen og slipper den igjen.

👁 EN RASK KOPP

- 32 Du kan fjerne kannen når som helst. For å forhindre at kaffen skal gå over filteret, sett kannen tilbake på varmeplaten innen 20 sekunder.

👁 STERKERE OPPSKRIFT

- 33 Hvis du lager fem kopper eller mer, kan du bruke 1-4☒-funksjonen for å gjøre kaffen litt sterkere. Bare trykk på ☞-knappen én gang.
- 34 1-4☒ vil vises på displayen.

BEHANDLING OG VEDLIKEHOLD

35 Koble fra apparatet og la det kjøle seg.

36 Kast filterinnholdet i søppla – ikke skyll gruten ned i vasken.

37 Tørk utvendige overflater av apparatet med en dampet klut.

38 Flytt hendelen på baksiden av kannens deksel, over håndtaket for å åpne kannens deksel.

39 Vask kannen og filterholderen for hånd.

 Du kan vaske disse delene i den øverste hyllen i oppvaskmaskinen.

40 Sett filterholder tilbake i kaffetrakteren, med sprekken mot dekselet.

41 Lukk dekselet og trykk det ned for å låse det.

Ø SELVRENS

42 For å unngå at det bygger seg opp kalk over tid kan du bruke selvrensfunksjonen minst én gang i måneden i områder med normalt vann, og oftere i områder med hardt vann.

43 Sørg for at det er god ventilasjon på kjøkkenet, ettersom oppvarmet eddik kan gi en ubehagelig lukt.

44 Denne operasjonen vil ta 35-45 minutter.

45 Bland seks kopper hvit eddik med fire kopper vann i kannen.

46 Hell blandingen i beholderen.

47 Lukk dekselet.

48 Sett kannen tilbake på varmeplaten.

49 Ha kontakten i støpselet.

50 Trykk på Ø.

51 Ø vil vises på displayen.

52 En del av blandingen vil komme gjennom. Resten vil trekke i kjelen i 30 minutter og deretter komme gjennom.

53 På slutten av operasjonen vil apparatet pipe og deretter slå seg av.

54 Fyll vannbeholderen til **max** merket og kjør apparatet uten kaffe.

55 Gjør dette to eller tre ganger, til eddiklukten er borte.

★ Produkter som returneres under garanti med feil forårsaket av kalk vil få reparasjonskostnader.

MILJØBESKYTTELSE

For å unngå miljømessige og helserelaterede problemer forbundet til farlige stoffer i elektriske og elektroniske varer, må ikke apparater merket med dette symbolet kastes sammen med vanlig avfall, men gjenvinnes, gjenbrukes eller resirkuleres.



instruksjoner – flere instruksjoner er tilgjengelige på vårt nettsted:

<http://www.russellhobbs.com/ifu/550979>

Lue käyttöohjeet, säilytä ne ja anna ne laitteen mukana, mikäli luovutat sen toiselle henkilölle. Poista kaikki pakkausmateriaali ennen käyttöä.

TÄRKEITÄ VAROTOIMIA

Seuraa perusvarotoimia, muun muassa seuraavia ohjeita:

1 Laitetta saavat käyttää yli 8-vuotiaat lapset ja henkilöt, joiden fyysinen, aistienvarainen tai henkinen toimintakyky on heikentynyt, tai joilla ei ole kokemusta ja tietoa, jos heitä valvotaan/ohjeistetaan, ja he ymmärtävät käyttöön liittyvät vaarat.

- Lapset eivät saa leikkiä laitteella.
- Lapset eivät saa puhdistaa tai tehdä hoitotoimia, jos he eivät ole yli 8-vuotiaita ja valvonnan alla.

• Pidä laite ja kaapeli alle 8-vuotiaiden ulottumattomissa.

 Laitteen väärinkäyttö saattaa aiheuttaa henkilövahingon.

 Laitteen pinnat tulevat kuumiksi. Jälkilämpö pitää pinnat kuumina käytön jälkeen.

 Älä upota laitetta nesteeseen.

2 Jos sähköjohto on vahingoittunut, se pitää antaa valmistajan, tämän huoltopalvelun tai vastaavan pätevyyden omaavan henkilön vaihdettavaksi vaarojen välttämiseksi.

3 Aseta laite vakaalla, tasaisella ja kuumuutta kestäväälle alustalle.

4 Pidä laite ja johto etäällä työtasojen reunoista.

5 Älä käytä muita kuin valmistajan omia lisälaitteita.

6 Älä käytä laitetta muihin kuin tässä käyttöohjeessa kuvattuihin tarkoituksiin.

7 Älä käytä laitetta, jos se on vahingoittunut tai toimii huonosti.

vain kotikäyttöön

ENNEN ENSIMMÄISTÄ KÄYTTÖKERTAA

Täytä säiliö maksimirajaan (**max**) saakka ja anna laitteen käydä ilman kahvia.

TÄYTTÖ

1 Ota kannu pois lämpölevyltä.

2 Käytä kahvia a kannen avaamiseen.

3 Täytä säiliö täsmälleen tarvittavalla määrällä vettä.

4 Avaa paperisuodatin, koko 4, laita se suodatinalustaan.

5 Laita 1 annoslusikallinen kahvinporoja suodattimeen jokaista kuppia kohden.

6 Sulje kansi.

7 Laita kannu takaisin lämpölevylle.

KYTKE LAITE PÄÄLLE

8 Laita pistoke kiinni pistorasiaan.

9 Laitteesta kuuluu merkkiäni Näytössä vilkkuu 12:00.

KAHVIA NYT

10 Älä kiinnitä huomiota kelloon.

11 Jos valmistat vähemmän kuin 5 kupillista kahvia, paina  -painiketta.

piirroset	5 suodatinteline	9 lämpölevy
1 tarttumiskohta	6 suodatinpaperi, numero 4	10 tilan merkivalo
2 kansi	(ei mukana)	11 annoslusikka
3 vesi	7 paina	 astianpesukone - ylätaso
4 aukko	8 kannu	

- 12 1-4☒ näkyy näytössä.
- 13 Se hidastaa valmistusprosessia, joten kahvisi on yhtä vahvaa kuin jos valmistaisit täyden kannun.
- 14 Paina ☕-painiketta. Nappiin syttyy valo.
- 15 Pian sen jälkeen kahvi alkaa tippua kannuun.
- 16 Kun valuminen on loppunut, lämpölevy pitää kannun kuumana. Laitteesta kuuluu merkkiäänäni
- 17 Jos haluat sammuttaa keittimen valmistuksen ollessa käynnissä, paina ☕-valitsinta.

TILAN MERKKIVALO

- 18 Tilan merkivalo muuttaa väriä ilmaistakseen kuinka tuoretta kahvi on.
sininen = valmistaa / 0-30 minuuttia valmistuksesta
sininen (vilkkuu) = 30-40 minuuttia valmistuksesta

AUTOMAATTINEN SAMMUTUS

- 19 Laite sammuu noin 40 minuuttia kahvin valmistumisen jälkeen.
- ★ Saat laitteen uudelleen päälle painamalla **min** -painiketta.
- 20 Kemialliset muutokset alkavat vaikuttaa kahvin makuun noin 30 minuutin kuluttua.

KAHVIA MYÖHEMMIN

- 21 Kello säilyttää asetuksensa, kunnes kahvinkeitin on irrotettu sähkönsyötöstä.
- 22 Se on 24-tunnin kello.
- 23 Aseta kello oikeaan aikaan:
- Käytä valitsimia **h** ja **min** säätääksesi oikean tunnin ja minuutin.
- 24 Aseta ajastin aikaan, jolloin haluat aloittaa valmistuksen:
- Paina ☒-painiketta.
 - Käytä valitsimia **h** ja **min** säätääksesi oikean tunnin ja minuutin.
- ★ Jos et paina **h**- tai **min**-valitsimia 5 sekunnissa, kahvinkeitin palaa "normaalitilaan" ja aika näkyy näytössä. Sinun on painettava ☒-valitsinta aloittaaksesi uudestaan.
- 25 Jos valmistat vähemmän kuin 5 kupillista kahvia, paina ☕-painiketta.
- 26 1-4☒ näkyy näytössä.

AKTOINTI

- 27 Paina **AUTO**-valitsinta.
- 28 **AUTO** näkyy näytössä.
- 29 Asettamanasi aikana ☕-painike syttyy ja kahvinkeitin käynnistyy.
- 30 Voit peruuttaa ajastimen ennen kuin valmistus on alkanut painamalla painiketta uudelleen.

MUISTA

- 31 Jos unohdat minkä ajan olet asettanut, paina ☒-painiketta ja pidä sitä alhaalla, vapauta se sitten.

NOPEA KUPPONEN

- 32 Voit ottaa kannun pois koska vain haluat. Jotta suodatinteline ei vuoda yli, kannu on laitettava alustalle 20 sekunnin kuluessa.

VAHVEMPI KAHVI

- 33 Jos valmistat 5 kupillista kahvia tai enemmän, voit käyttää 1-4☒-toimintoa, jolloin kahvista tulee hieman vahvempaa. Paina vain ☕-painiketta kerran.
- 34 1-4☒ näkyy näytössä.



HOITO JA HUOLTO

- 35 Irrota laite verkkovirrasta ja anna sen jäähtyä.
- 36 Heitä suodatintelineen sisältö roskiin – älä huuhto kahvinporoja pesualtaaseen.
- 37 Puhdista laitteen ulkopinta kostealla kankaalla.
- 38 Paina vipua kannun kannen takaosassa kahva n päällä avataksesi kannun kannen.
- 39 Pese kannu ja suodatin käsin.

 Voit pestä osat astianpesukoneen ylätasolla.

- 40 Laita suodatinteline takaisin kahvinkeittimeen, kolon tulee olla kohti kantta.
- 41 Sulje kansi ja lukitse se painamalla alas.

◊ AUTOMAATTINEN PUHDISTUS

- 42 Käytä automaattista puhdistustoimintoa ainakin kerran kuukaudessa normaalin veden alueilla ja useammin kovan veden alueilla, jotta kalkin kerääntyminen estetään.
- 43 Varmista, että keittiössä on hyvä ilmanvaihto, lämpiävä etikka aiheuttaa epämiellyttävää hajua.
- 44 Toiminto kestää 35-45 minuuttia.
- 45 Sekoita kannuun 6 kupillista etikkaa ja 4 kupillista vettä.
- 46 Kaada seos vesisäiliöön.
- 47 Sulje kansi.
- 48 Laita kannu takaisin lämpölevylle.
- 49 Laita pistoke kiinni pistorasiaan.
- 50 Paina ◊-painiketta.
- 51 ◊ näkyy näytössä.
- 52 Osa seoksesta tulee läpi. Loppu jää liottamaan keitintä 30 minuutiksi ja tulee sitten läpi.
- 53 Toiminnon lopussa laite antaa äänimerkin ja kytkeytyy pois päältä.
- 54 Täytä säiliö maksimirajaan (**max**) saakka ja anna laitteen käydä ilman kahvia.
- 55 Tee tämä 2 tai 3 kertaa, kunnes etikan haju on hävinnyt.
- ✳ Jos tuote on takuun alainen ja siinä on kalkinpoiston laiminlyönnin aiheuttamia vikoja, laitteen korjauksesta veloitetaan.

YMPÄRISTÖN SUOJELU

Jotta vältettäisiin ympäristölle ja terveydelle koituvat haitat, jotka johtuvat vaarallisista aineista sähkölaitteissa ja elektronisissa laitteissa, tällä symbolilla varustetut laitteet tulee heittää pois erillään lajittelemattomista jätteistä, ne on otettava talteen, käytettävä uudestaan ja kierrätettävä.



ohjeet – Lisää yksityiskohtaisia ohjeita on saatavissa kotisivuillamme:
<http://www.russellhobbs.com/ifu/550979>

иллюстрации	5 держатель фильтра	9 подставка
1 захват	6 бумажный фильтр #4	10 индикатор состояния
2 крышка	(в комплект не входит)	11 ложка
3 вода	7 нажим	 посудомойка — верхняя полка
4 разъем	8 графин	

Прочтите инструкции, сохраните их, при передаче сопроводите инструкцией. Перед применением изделия снимите с него упаковку.

ВАЖНЫЕ МЕРЫ ПРЕДОСТОРОЖНОСТИ

Следуйте основным инструкциям по безопасности, включая следующие:

1 Использование данного устройства детьми старше 8 лет, лицами с ограниченными физическими, сенсорными или умственными способностями, недостатком опыта или знаний допускается при условии контроля или инструктажа и осознания связанных рисков.

- Детям запрещено играть с устройством.
- Очистку и обслуживание устройства могут выполнять дети старше 8 лет при условии наблюдения взрослыми.
- Храните устройство и кабель в недоступном для детей до 8 лет месте.

 **Неправильное использование прибора может привести к травме.**

 **Поверхности прибора нагреваются. За счет остаточного тепла поверхности будут оставаться горячими после использования.**

 **Не погружайте прибор в жидкость.**

2 Если кабель поврежден, он должен быть заменен производителем, сервисным агентом или другим квалифицированным лицом для предотвращения опасности.

- 3 Устанавливайте прибор на устойчивую, горизонтальную, термостойкую поверхность.
- 4 Устройство и кабель не должны располагаться на краю рабочего стола.
- 5 Используйте только принадлежности и насадки от производителя.
- 6 Прибор не может работать от внешнего таймера или дистанционной системы управления.
- 7 Не используйте прибор, если он поврежден или работает с перебоями.

только для бытового использования

ПЕРЕД ПЕРВЫМ ИСПОЛЬЗОВАНИЕМ ПРИБОРА

Наполните резервуар водой до максимальной отметки (max) и включите прибор без кофе.

НАПОЛНЕНИЕ

- 1 Снимите резервуар с подставки.
- 2 Используйте ручку, чтобы открыть крышку и резервуар.
- 3 Заполнить емкость нужным количеством воды.







- 4 Раскройте бумажный фильтр #4 и поместите его в держатель фильтра.
- 5 Поместите в фильтр 1 порцию молотого кофе на каждую чашку
- 6 Закройте крышку.
- 7 Установите графин на подставку.

ВКЛЮЧЕНИЕ

- 8 Вставьте вилку в розетку.
- 9 Прибор издаст звуковой сигнал. На дисплее замигает цифра 12:00.

ПРИГОТОВЛЕНИЕ КОФЕ

- 10 Не принимайте указанное время во внимание.
- 11 Если вы готовите менее 5 чашек кофе, нажмите кнопку .
- 12 на дисплее появится значок 1-4 .
- 13 Эта функция замедляет процесс приготовления, и кофе получается такой же крепости, как и кофе из полного графина.
- 14 Нажмите кнопку . Кнопка засветится.
- 15 Через некоторое время кофе начнет капать в резервуар.
- 16 Когда это произойдет, подставка будет поддерживать резервуар теплым. Прибор издаст звуковой сигнал.
- 17 Если нужно остановить работу кофеварки во время процесса приготовления кофе, нажмите кнопку .

ИНДИКАТОР СОСТОЯНИЯ

- 18 Цвет индикатора изменится, показывая, что кофе готово.
синий = приготовление / 0-30 мин с начала приготовления
синий (мигающий) = 30-40 мин с начала приготовления

АВТОМАТИЧЕСКОЕ ОТКЛЮЧЕНИЕ

- 19 Приблизительно через 40 минут после завершения приготовления, устройство отключится.

✳ Для возвращения устройства из спящего режима нажмите кнопку **min**.

- 20 Приблизительно через 30 минут химические изменения повлияют на вкус кофе.

ОТЛОЖИТЬ ПРИГОТОВЛЕНИЕ КОФЕ

- 21 Часы будут сохранять свое значение, пока кофеварка отключена от сети.
- 22 Шкала времени – 24-часовая.
- 23 Установите правильное время на часах.

- Для выставления правильных показателей часов и минут используйте кнопки **h** и **min** соответственно.

- 24 Установите таймер на нужное время, когда Вы хотите начать варить кофе.

- Нажмите кнопку .
- Для выставления правильных показателей часов и минут используйте кнопки **h** и **min** соответственно.

✳ Если не нажимать клавишу **h** (часы) или клавишу **min** (минуты) в течение 5 секунд, кофеварка вернется в режим «normal» (обычный), и отобразится время. Вам придется нажать кнопку  и повторить действия с начала.

- 25 Если вы готовите менее 5 чашек кофе, нажмите кнопку .

- 26 на дисплее появится значок 1-4 .

АКТИВАЦИЯ

- 27 Нажмите и отпустите кнопку **AUTO**.
- 28 На дисплее появится надпись «**AUTO**».
- 29 В выставленное вами время кнопка  засветится, после чего произойдет запуск кофеварки.
- 30 Для сброса таймера перед началом приготовления нажмите кнопку еще раз.



ЗАПОМНИТЕ

31 Если вы не помните выставленное время, нажмите и удерживайте кнопку , после чего отпустите ее.

БЫСТРАЯ ЧАШКА

32 Вы можете снять графин в любое время. Для предотвращения разливания кофе на держатель фильтра, установите резервуар на подставку в течение 20 секунд.

БОЛЕЕ КРЕПКИЙ КОФЕ

33 Если вы готовите 5 или больше чашек кофе, можно использовать функцию 1-4 , чтобы сделать его немного более крепким. Просто нажмите кнопку  один раз.

34 на дисплее появится значок 1-4 .

УХОД И ОБСЛУЖИВАНИЕ

35 Отключите прибор от розетки и дайте ему остыть.

36 Выбросьте содержимое держателя фильтра в мусорное ведро.

37 Очистите внешнюю поверхность прибора влажной тканью.

38 Нажмите на рычаг на задней стороне крышки графина, над ручкой для того, чтобы открыть крышку графина.

39 Держатель фильтра и графин следует мыть вручную.

 Эти детали можно мыть на верхней полке посудомоечной машины.

40 Установите держатель фильтра обратно в кофеварку, разъемом в направлении крышки.

41 Закройте крышку и прижмите ее до защелкивания.

САМООЧИЩЕНИЕ

42 Во избежание образования накипи используйте функцию самоочистения как минимум раз в месяц в местностях с нормальной водой и чаще в местностях с жесткой водой.

43 Убедитесь, что на кухне имеется хорошая вентиляция, поскольку уксус издает неприятный запах при нагревании.

44 Указанная процедура занимает 35-45 минут.

45 Смешайте в графине 6 чашек белого уксуса с 4 чашками воды.

46 Налейте смесь в резервуар.

47 Закройте крышку.

48 Установите графин на подставку.

49 Вставьте вилку в розетку.

50 Нажмите кнопку .

51 на дисплее появится значок .

52 Некоторая часть смеси сразу выйдет из кофеварки. Остаток будет пропитывать парообразователь в течение 30 минут, после чего также выйдет из кофеварки.

53 При завершении процедуры устройство подаст звуковой сигнал и выключится.

54 Наполните резервуар водой до максимальной отметки (**max**) и включите прибор без кофе.

55 Повторите указанные действия 2–3 раза, пока не исчезнет запах уксуса.

 Товары, возвращенные по гарантии с поломками вследствие накипи, будут подлежать ремонту.

ЗАЩИТА ОКРУЖАЮЩЕЙ СРЕДЫ

Для того чтобы избежать угроз для здоровья и окружающей среды из-за вредных веществ в электрических и электронных товарах, приборы, отмеченные данным символом, должны утилизироваться не как не отсортированные бытовые отходы, а как восстановленные или повторно использованные.



инструкции (Русский) – Более подробные указания можно найти на нашем веб-сайте:

<http://www.russellhobbs.com/ifu/550979>

Přečtěte si pokyny a uschovejte je. Pokud zařízení předáte dál, předejte ho i s návodem. Před použitím odstraňte všechny obaly.

DŮLEŽITÁ BEZPEČNOSTNÍ OPATŘENÍ

Dodržujte základní bezpečnostní pokyny, jako jsou:

- 1 Tento přístroj mohou používat děti ve věku od 8 let a osoby se sníženými fyzickými, sensorickými či mentálními schopnostmi nebo osoby, které výrobek nikdy nepoužívaly nebo jej neznají, pokud tak činí pod dozorem/byly poučeny a rozumí souvisejícím rizikům.
 - S přístrojem si nesmějí hrát děti.
 - Děti nesmějí provádět čištění a běžnou údržbu, pokud nedosáhly věku alespoň 8 let a nejsou-li pod dozorem.
 - Přístroj i kabel uchovávejte mimo dosah dětí mladších 8 let.
- ⚠ Nesprávné použití zařízení může vést ke zranění.
- ⚠ Povrchy přístroje budou pálit. Zbytkové teplo zajistí, že povrchy po použití zůstanou horké.
- ⊘ Neponořujte přístroj do kapaliny.
- 2 Pokud je poškozený kabel, musí jej vyměnit výrobce, jeho servisní zástupce nebo osoba podobně kvalifikovaná, aby nedošlo k riziku.
- 3 Umístěte spotřebič na stabilní, rovnou plochu odolnou vůči teplu.
- 4 Přístroj i kabel umístěte mimo okraje pracovních ploch.
- 5 Nepoužívejte příslušenství nebo přídavné prvky mimo těch, které dodáváme my.
- 6 Tento spotřebič nesmí být ovládán externím časovačem nebo systémem dálkového ovládání.
- 7 Nepoužívejte spotřebič, je-li poškozen nebo se objevují poruchy.

jen pro domácí použití

PŘED PRVNÍM POUŽITÍM

Naplňte nádobu po rysku **max**, pak zapněte spotřebič bez kávy.



PLNĚNÍ

- 1 Zvedněte karafu z plotny.
- 2 Víko otevřete za držák, odhalte nádobu.
- 3 Do nádržky nalijte přesné množství vody.
- 4 Otevřete #4 papírový filtr a umístěte jej do držáku na filtr.
- 5 Na každý šálek dejte do filtru 1 odměrku mleté kávy.
- 6 Zavřete víko
- 7 Znovu položte karafu na plotnu.

ZAPÍNÁNÍ

- 8 Zasuňte zástrčku do zásuvky.
- 9 Spotřebič pípne. Na displeji bude blikat 12:00.

KÁVA TEĎ

- 10 Časový údaj ignorujte.
- 11 Pokud připravujete méně než 5 šálků kávy, stiskněte tlačítko .
- 12 Na displeji se zobrazí 1-4 .

nákresy	5 držák filtru	9 plotna
1 západka	6 papírový filtr #4	10 kontrolka stavu
2 víko	(nedodáno)	11 odměrka
3 voda	7 stiskněte	 myčka na nádobí – horní koš
4 otvor	8 karafa	

13 Zpomaluje process vaření, takže vaše káva bude mít stejnou sílu jako káva z plné karafy.

14 Stiskněte  tlačítko. Tlačítko se rozsvítí.

15 Krátce poté začne do karafy kapat káva.

16 Až bude hotovo, plotna udrží karafu teplou. Spotřebič pípne.

17 Pokud chcete zastavit kávovar během vaření, stiskněte tlačítko .

KONTROLKA STAVU

18 Kontrolka stavu změní barvu, aby vás informovala o tom, jak je káva čerstvá.

modrá = uvaření kávy / 0-30 minut od uvaření kávy

modrá (bliká) = 30-40 minut od uvaření kávy

AUTOMATICKÉ VYPÍNÁNÍ

19 Přibližně po 40 minutách od uvaření kávy se přístroj vypne.

★ Přístroj znovu aktivujete stisknutím tlačítka **min**.

20 Přibližně po 30 minutách dochází v kávě k chemickým změnám, které ovlivňují její chuť.

KÁVA POZDĚJI

21 Údaje zůstanou nastavené až do odpojení kávovaru.

22 Čas je ve 24 hodinovém režimu.

23 Nastavte hodiny na správný čas.

- Pro nastavení správného času použijte tlačítka **h** a **min**.

24 Nastavte časovač na dobu, kdy chcete začít kávu vařit.

- Stiskněte  tlačítko.
- Pro nastavení správného času použijte tlačítka **h** a **min**.

★ Pokud během 5 vteřin nestisknete ani tlačítko **h**, ani **min**, kávovar se vrátí do pozice “normal” a objeví se čas. Budete muset zmáčknout tlačítko  a začít znovu.

25 Pokud připravujete méně než 5 šálek kávy, stiskněte tlačítko .

26 Na displeji se zobrazí 1-4 .

AKTIVACE

27 Stiskněte a uvolněte tlačítko **AUTO**.

28 Na displeji se zobrazí **AUTO**.

29 Po nastavení přístroje se rozsvítí tlačítko  a kávovar začne pracovat.

30 Pro zrušení časovače předtím, než se začne káva vařit, stiskněte dané tlačítko ještě jednou.



PAMATUJTE

31 Pokud si nezpomínáte, jaký čas jste nastavili, stiskněte a přidržte tlačítko , a pak ho uvolněte.

RYCHLÝ ŠÁLEK

32 Karafu můžete kdykoli vyjmout. Aby nedošlo k přeplnění držáku filtru, vraťte karafu na plotnu asi do 20 sekund.

SILNĚJŠÍ KÁVA

33 Pokud připravujete 5 šáleků či více, můžete použít funkci 1-4  a připravit kávu o něco silnější. Stačí jednou stisknout tlačítko .

34 Na displeji se zobrazí 1-4 .

PÉČE A ÚDRŽBA

35 Přístroj vypojte ze sítě a nechte vychladnout.

36 Obsah držáku filtru vysypejte do koše.



- 37 Vyčistěte vnější plochy spotřebiče vlhkým hadříkem.
- 38 Stiskněte páčku na zadní straně u víka karafy nad držákem a víko karafy se otevře.
- 39 Karafu a držák filtru umyjte ručně.

 Tyto díly můžete umýt v horním koši myčky na nádobí.

- 40 Znovu umístíte držák filtru do kávovaru ,a to tak, aby otvor směřoval k víku
- 41 Víko zavřete a zamáčkněte, aby se uzamklo.

◊ SAMOČIŠTĚNÍ

- 42 Aby se žehlička nezanášela vodním kamenem, je třeba alespoň jednou měsíčně použít funkci samočištění, pokud máte normální vodu, a častěji pokud máte tvrdou vodu.
 - 43 Ujistěte se, že je kuchyň dobře větraná, protože při ohřívání octa vzniká nepříjemný zápach.
 - 44 Tato operace bude trvat 35-45 minut.
 - 45 Do karafy nalijte 6 šálek bílého octa a 4 šálky vody.
 - 46 Tuto směs nalijte do nádržky.
 - 47 Zavřete víko
 - 48 Znovu položte karafu na plotnu.
 - 49 Zasuňte zástrčku do zásuvky.
 - 50 Stiskněte ◊ tlačítko.
 - 51 Na displeji se zobrazí ◊.
 - 52 Část směsi proteče. Zbytek se bude 30 minut absorbovat do topného tělesa a potom proteče.
 - 53 Na konci této operace přístroj pípne a sám se vypne.
 - 54 Naplňte nádobu po rysku **max**, pak zapněte spotřebič bez kávy.
 - 55 Tento úkon proveďte 2x nebo 3x, dokud zápach octa nezmizí.
- ✳ Výrobky reklamované kvůli vadám způsobeným vodním kamenem, budou opraveny za úplatu.

OCHRANA ŽIVOTNÍHO PROSTŘEDÍ

Aby nedošlo k ohrožení zdraví a životního prostředí vlivem nebezpečných látek obsažených v elektrických a elektronických produktech, spotřebiče označené tímto symbolem nesmějí být vyhazovány do směsného odpadu, ale je nutno je obnovit, znovu použít nebo recyklovat.



pokyny – Další podrobné informace naleznete na našich internetových stránkách:
<http://www.russellhobbs.com/ifu/550979>

nákresy	5 držiak filtra	9 ohrievacia platňa
1 uško	6 papierový filter č. 4 (nie je súčasťou balenia)	10 svetelná kontrolka stavu
2 veko	7 stlačiť	11 odmerka
3 voda	8 varná kanvica	 umývačka riadu – horný kôš
4 otvor		

Prečítajte si pokyny a odložte tak, aby ste ich mohli priložiť pri prípadnom odovzdaní výrobku niekomu inému. Pred použitím odstráňte všetky obaly.

DÔLEŽITÉ BEZPEČNOSTNÉ OPATRENIA

Dodržiujte základné bezpečnostné opatrenia, vrátane:

- 1 Tento prístroj môžu používať deti od 8 rokov a osoby so zníženými fyzickými, zmyslovými alebo psychickými schopnosťami alebo nedostatkom skúseností a vedomostí ak sú pod dozorom/poučení a sú si vedomí s tým spojených rizík.
 - Deti sa s prístrojom nemajú hrať.
 - Čistenie a používateľská údržba nemajú byť vykonávané deťmi ak nie sú staršie ako 8 rokov a pod dozorom.
 - Prístroj a elektrickú šnúru uchovávajte mimo dosahu detí mladších ako 8 rokov.

 Nesprávne používanie spotrebiča môže viesť k poraneniu.

 Povrchy spotrebiča budú horúce. Zvyškové teplo bude po použití udržiavať povrchy teplé.

 Neponárajte spotrebič do tekutiny.

2 Ak je prírodný kábel poškodený, musí byť vymenený výrobcom, jeho servisným technikom alebo iným kvalifikovaným odborníkom, aby nedošlo k riziku.

3 Spotrebič postavte na stabilný, vodorovný a teplu odolný povrch.

4 Prístroj a káble udržiavajte ďalej od okrajov pracovných plôch.

5 Nepoužívajte iné doplnky alebo vybavenie ako tie, ktoré boli dodané.

6 Tento spotrebič nesmie byť ovládaný prostredníctvom externého časového spínača alebo diaľkového ovládania.

7 Nepoužívajte tento spotrebič, ak je poškodený alebo má poruchu.

len na domáce použitie

PRED PRVÝM POUŽITÍM

Naplňte zásobník po značku maxima (**max**) a uveďte spotrebič do prevádzky bez kávy.

PLNENIE

- 1 Vezmite kanvicu z ohrievacej platne.
- 2 Na otvorenie veka použite uško a odkryte nádržku.
- 3 Nádržku naplňte presne požadovaným množstvom vody.
- 4 Otvorte papierový filter č. 4 a vložte ho do držiaka na filter.
- 5 Na každú šálku dajte do filtra 1 odmerku zomletej kávy.
- 6 Zatvorte veko
- 7 Kanvicu položte na ohrievaciu platňu.



👁 ZAPNUTIE

- 8 Zástrčku pripojte do zásuvky.
- 9 Prístroj zapípa. Na displeji bude blikať 12:00.

👁 KÁVU TERAZ

- 10 Nevšímajte si hodiny.
- 11 Ak pripravujete menej ako 5 šálok kávy, stlačte tlačidlo ☞.
- 12 Na displeji sa ukáže symbol 1-4☞.
- 13 Spomaľuje proces prevapkávania, takže káva bude taká silná ako káva z plnej kanvice.
- 14 Stlačte tlačidlo ☞. Tlačidlo bude svietiť.
- 15 Krátko potom začne káva prevapkávať do kanvice.
- 16 Po ukončení prípravy kávy bude ohrievacia platňa udržiavať kanvicu teplú. Prístroj zapípa.
- 17 Ak chcete kávovar zastaviť počas prevapkávania, stlačte tlačítko ☞.

👁 SVETELNÁ KONTROLKA STAVU

- 18 Svetelná kontrolka stavu bude meniť farbu, čím ukazuje, aká čerstvá je káva.
modrá = pripravujúci kávu / 0-30 minút od prípravy kávy
modrá (blikajúca) = 30-40 minút od prípravy kávy

👁 AUTOMATICKÉ VYPNUTIE

- 19 Asi 40 minút po ukončení prevapkávania sa prístroj vypne.
- ✳ Prístroj zobudíte stlačením tlačidla **min**.
- 20 Asi po 30 minútach bude chuť kávy ovplyvnená chemickými zmenami.

👁 KÁVU NESKÔR

- 21 Hodiny si udržia svoje nastavenie dovtedy, kým kávovar neodpojíte zo siete.
- 22 Hodiny používajú 24 hodinový čas.
- 23 Nastavte správny čas na hodinách.
 - Pomocou tlačidiel **h** a **min** nastavíte správnu hodinu a minútu.
- 24 Nastavte časovač na čas, kedy chcete začať pripravovať kávu.
 - Stlačte tlačidlo ☺.
 - Pomocou tlačidiel **h** a **min** nastavíte správnu hodinu a minútu.
- ✳ Ak nestlačíte tlačidlá **h** alebo **min** do 5 sekúnd, kávovar sa vráti do funkcie "normal" a ukáže sa čas. Budete musieť stlačiť tlačítko ☺ a začať odznova.
- 25 Ak pripravujete menej ako 5 šálok kávy, stlačte tlačidlo ☞.
- 26 Na displeji sa ukáže symbol 1-4☞.

👁 AKTIVÁCIA

- 27 Stlačte a pustite tlačítko **AUTO**.
- 28 Na displeji sa ukáže nápis **AUTO**.
- 29 V čase, ktorý ste nastavili, tlačidlo ☞ zasvieti a kávovar sa zapne.
- 30 Ak chcete časovač zrušiť pred začatím prípravy kávy, stlačte tlačidlo znovu.

👁 ZAPAMÄTAJTE SI

- 31 Ak zabudnete čas, na ktorý ste ho nastavili, stlačte a podržte tlačidlo ☺, potom ho pusťte.

👁 RÝCHLA ŠÁLKA

- 32 Kanvicu môžete kedykoľvek odobrať. Aby sme zabránili pretečeniu držiaka filtra vrátime kanvicu na podstavec na dobu asi 20 sekúnd.

👁 SILNEJŠIA KÁVA

- 33 Ak pripravujete 5 šálok alebo viac, môžete použiť funkciu 1-4☞, aby ste kávu urobili o niečo silnejšiu. Stačí jeden krát stlačiť tlačidlo ☞.
- 34 Na displeji sa ukáže symbol 1-4☞.

👁 STAROSTLIVOSŤ A ÚDRŽBA

- 35 Spotrebič vytiahnite zo zásuvky a nechajte vychladnúť.
- 36 Vyklopte obsah držiaka na filter do koša.

- 37 Vonkajší povrch spotrebiča vyčistite vlhkou handričkou.
- 38 Veko kanvice otvoríte stlačením páčky vzadu na veku, nad rukoväťou.
- 39 Varnú kanvicu a držiak filtra umývajte ručne.
-  Tieto súčasti môžete umývať v hornom koši umývačky riadu.
- 40 Vložte držiak filtra späť do kávovaru tak, aby otvor smeroval ku viečku.
- 41 Veko zatvorte a zatlačte smerom nadol, aby zapadlo na miesto.

Ô SAMOČISTENIE

- 42 Na zabránenie tvorby vodného kameňa používajte funkciu samočistenie aspoň raz mesačne v oblastiach s normálnou vodou, častejšie v oblastiach s tvrdou vodou.
- 43 Dbajte na to, aby bola kuchyňa dobre vetraná, keďže zahrievaný ocot spôsobuje nepríjemný zápach.
- 44 Táto činnosť bude trvať 35-45 minút.
- 45 Zmiešajte vo varnej kanvici 6 šálok bieleho octu so 4 šálkami vody.
- 46 Zmes vylejte do zásobníka.
- 47 Zatvorte veko
- 48 Kanvicu položte na ohrievaciu platňu.
- 49 Zástrčku pripojte do zásuvky.
- 50 Stlačte tlačidlo Ô.
- 51 Na displeji sa ukáže symbol Ô.
- 52 Časť zmesi prejde ďalej. Zvyšok bude pôsobiť vo zahrievacej časti 30 minút a potom prejde ďalej.
- 53 Na konci tejto činnosti prístroj zapípa a vypne sa.
- 54 Naplňte zásobník po značku maxima (**max**) a uveďte spotrebič do prevádzky bez kávy.
- 55 Opakujte tento postup 2 alebo 3 krát, kým sa neodstráni octový zápach.
- * Výrobky vrátené v rámci záruky s poruchami spôsobenými vodným kameňom, budú opravené za poplatok.

OCHRANA ŽIVOTNÉHO PROSTREDIA

Aby nedošlo k ohrozeniu zdravia a životného prostredia vplyvom nebezpečných látok v elektrických a elektronických produktoch, nesmú byť spotrebiče označené týmto symbolom likvidované s netriedeným komunálnym odpadom. Je nutné ich triediť, znova použiť alebo recyklovať.



pokyny – podrobnejšie návody nájdete na našej webstránke:
<http://www.russellhobbs.com/ifu/550979>

Instrukcję należy przeczytać, zachować, przekazać kolejnemu użytkownikowi, jeśli odstępujemy urządzenie innej osobie. Wyjmij z opakowania przed użyciem.

WSKAZÓWKI DOTYCZĄCE BEZPIECZEŃSTWA

Postępuj zgodnie ze wskazówkami dotyczącymi bezpieczeństwa, między innymi:

1 Urządzenie może być użytkowane przez dzieci w wieku od 8 lat i starsze oraz osoby o ograniczonej sprawności fizycznej, czuciowej lub psychicznej lub osoby niemające doświadczenia lub znajomości urządzenia, jeśli odbywa się to pod nadzorem / z instruktążem, oraz są świadome istniejących zagrożeń.

- Dzieci nie powinny bawić się urządzeniem.
- Dzieci nie powinny czyścić i obsługiwać urządzenia, o ile nie są starsze niż 8 lat i są nadzorowane.
- Przechowuj urządzenie i przewód zasilania w miejscu niedostępnym dla dzieci w wieku poniżej 8 lat.

 Niewłaściwe użytkowanie urządzenia może spowodować obrażenia ciała.

 Powierzchnie urządzenia rozgrzewają się. Resztkowe ciepło powoduje, że powierzchnie jeszcze pozostają gorące po użyciu.

 Nie zanurzaj urządzenia w cieczy.

2 Jeżeli przewód zasilający ulegnie uszkodzeniu, powinien być wymieniony przez producenta, jego serwis techniczny lub specjalistyczny zakład naprawczy w celu uniknięcia zagrożenia.

3 Ustaw urządzenie na stabilnej, równej i termoodpornej powierzchni.

4 Stawiaj urządzenie i przewód z dala od krawędzi blatów.

5 Nie używaj innych akcesoriów niż te, które są dostarczone z urządzeniem.

6 Nigdy nie używaj urządzenia niezgodnie z jego przeznaczeniem określonym w niniejszej instrukcji.

7 Nigdy nie używaj uszkodzonego urządzenia lub jeśli zaczęło wadliwie działać.

tylko do użytku domowego

PRZED PIERWSZYM UŻYCIEM

Napełnić zbiornik do poziomu **max** i uruchomić urządzenie bez kawy.

NAPEŁNIANIE

1 Zdjąć dzbanek z grzałki płytowej.

2 Chwytnijając za ucho otwórz pokrywę I odsłoń zbiornik

3 Napełnij zbiornik z odpowiednią ilością wody.

4 Otworzyć papierowy filtr nr 4 i włożyć go w gniazdo filtra.

5 Wsyp do filtra po jednej szufelce zmielonej kawy na każdą filiżankę

6 Zamknij pokrywę.

7 Ustawić ponownie dzbanek na płycie grzejnej.





WŁĄCZENIE

8 Włóż wtyczkę w gniazdko sieciowe.

9 Urządzenie wyemituje sygnał dźwiękowy. Na wyświetlaczu będzie migać 12:00.

rysunki	5 gniazdo filtra	9 płyta grzejna
1 ucho	6 papierowy filtr nr 4 (nie ma w dostawie)	10 lampka stanu
2 pokrywa	7 naciśnij i otwórz	11 szufelka
3 woda	8 dzbanek	 zmywarka - górna półka
4 wycięcie		

KAWA ZARAZ

- 10 Nie zwracaj uwagi na zegar.
- 11 Jeśli robisz mniej niż 5 filiżanek kawy, naciśnij przycisk .
- 12   ukaże się na wyświetlaczu.
- 13 Spowoduje to opóźnienie procesu zaparzania i dzięki temu kawa jest równie mocna jak z pełnego dzbanka.
- 14 Naciśnij przycisk . Podświetli się przycisk.
- 15 Zaraz po tym kawa zacznie skapywać do dzbanka.
- 16 Po zakończeniu parzenia, płyta grzejna będzie podtrzymywać ciepło w dzbanku. Urządzenie wyemituje sygnał dźwiękowy.
- 17 Jeśli chcesz zatrzymać działanie ekspresu w trakcie zaparzania, naciśnij przycisk .





LAMPKA STANU

- 18 Lampka stanu zmienia kolor pokazując stopień świeżości kawy.
niebieski = zaparzanie / 0-30 minut od zaparzania
niebieski (miga) = 30-40 minut od zaparzania

SAMOWYŁĄCZENIE

- 19 Po upływie około 40 minut po zaparzeniu, urządzenie wyłączy się.
- * Aby wzbudzić urządzenie, naciśnij przycisk **min**.
- 20 Po upływie około 30 minut, zajdą zmiany chemiczne wpływające na smak kawy.

KAWA PÓŹNIEJ

- 21 Jeśli nie wyłączysz się zasilania, zegar zapamiętuje ustawiony czas.
- 22 Zegar jest 24-godzinny.
- 23 Ustaw odpowiedni czas na zegarze.
 - Użyj **h** i **min**, aby ustawić właściwą godzinę i minutę.
- 24 Ustaw regulator czasowy na czas rozpoczęcia parzenia kawy.
 - Naciśnij przycisk .
 - Użyj **h** i **min**, aby ustawić właściwą godzinę i minutę.
- * Jeżeli nie naciśniesz przycisków **h** albo **min** w ciągu 5 sekund, ekspres do kawy powróci do położenia "normalnego" i będzie wyświetlany czas. Aby ponownie uruchomić, trzeba nacisnąć przycisk .
- 25 Jeśli robisz mniej niż 5 filiżanek kawy, naciśnij przycisk .
- 26   ukaże się na wyświetlaczu.

AKTYWACJA

- 27 Naciśnij i zwolnij przycisk **AUTO**.
- 28 Wyświetli się **AUTO**.
- 29 W nastawionym czasie przycisk  zaświeci się i ekspres do kawy zacznie działać.
- 30 Jeżeli chcesz wyzerować regulator czasowy zanim rozpocznie się zaparzanie, ponownie naciśnij przycisk.

PAMIĘTAJ



- 31 Jeśli zapomnisz, jaki czas został nastawiony, naciśnij i przytrzymaj przycisk  a następnie zwolnij go.

SZYBKA FILIŻANKA

- 32 Dzbanek można wyjąć w każdym momencie. Po około 20 sekundach trzeba dzbanek ponownie ustawić na podstawie, w przeciwnym razie kawa może się przelać z gniazda filtra.





MOCNIEJSZE ZAPARZANIE

- 33 Jeśli robisz 5 filiżanek lub więcej, możesz użyć funkcji 1-4 , aby napar był nieco mocniejszy. Wystarczy nacisnąć przycisk  jeden raz.
- 34 1-4  ukaże się na wyświetlaczu.

KONSERWACJA I OBSŁUGA

- 35 Wyjmij wtyczkę z gniazdka i ostudź urządzenie.
- 36 Wyrzuć zawartość gniazda filtra do kubła na śmieci.
- 37 Wytrzyj powierzchnie zewnętrzne urządzenia wilgotną szmatką.
- 38 Nacisnąć dźwigię w tyle dzbanka, nad rączką, aby otworzyć pokrywę dzbanka.
- 39 Dzbanek i gniazdo filtra należy myć ręcznie.
-  Te części możesz myć na górnej półce zmywarki.
- 40 Załóż ponownie uchwyt filtra w ekspresie do kawy, z wycięciem skierowanym ku pokrywie.
- 41 Zamknij pokrywę i naciśnij ją, aby się zatrzasnęła.

AUTO CZYSZCZENIE

- 42 Aby zapobiec tworzeniu się osadów należy wykorzystać funkcję auto czyszczenia co najmniej raz w miesiącu, lub częściej w miejscowościach gdzie woda jest twarda.
- 43 Upewnij się, że kuchnia jest dobrze przewietrzana, ponieważ gorący ocet ma nieprzyjemny zapach.
- 44 Operacja zajmie 35-45 minut.
- 45 Do dzbanka wlej 6 łyżek białego octu z 4 łyżkami ciepłej wody i wymieszaj.
- 46 Wlej mieszaninę do zbiornika.
- 47 Zamknij pokrywę.
- 48 Ustawić ponownie dzbanek na płycie grzejnej.
- 49 Włóż wtyczkę w gniazdko sieciowe.
- 50 Naciśnij przycisk .
- 51  ukaże się na wyświetlaczu.
- 52 Część mieszaniny przejdzie od razu. Reszta będzie przesączać się przez parownik przez 30 minut i również przejdzie.
- 53 Na koniec operacji, urządzenie wyemituje sygnał dźwiękowy i następnie wyłączy się.
- 54 Napełnij zbiornik do poziomu **max** i uruchomić urządzenie bez kawy.
- 55 Wykonaj operację 2-3 razy, aż zniknie zapach octu.
-  Urządzenia zgłoszone do naprawy w okresie gwarancji, jeśli uszkodzenie zostało spowodowane osadami kamienia, będą naprawiane tylko odpłatnie.

OCHRONA ŚRODOWISKA

-  Zużyte urządzenie oddaj do odpowiedniego punktu składowania, gdyż znajdujące się w urządzeniu niebezpieczne składniki elektryczne i elektroniczne mogą być zagrożeniem dla środowiska. Nie wyrzucaj wraz z odpadami komunalnymi.



instrukcja – szczegółowe instrukcje dostępne są na naszej stronie internetowej:
<http://www.russellhobbs.com/ifu/550979>

crteži	5 nosač filtera	9 grijaća ploča
1 ručica	6 papirnati filter br. 4	10 svjetlo stanja
2 poklopac	(nije dio opreme)	11 mjerica
3 voda	7 pritisnite	 perilica – gornja rešetka
4 prorez	8 bokal	

Pročitajte upute, držite ih na sigurnom mjestu, prosljedite ih ako dajete uređaj. Uklonite cijelo pakiranje prije uporabe.

VAŽNE SIGURNOSNE MJERE

Poštujte osnovne sigurnosne mjere, uključujući slijedeće:

1 Ovaj uređaj mogu koristiti djeca od 8 godina pa na više i osobe smanjenih tjelesnih, osjetilnih ili mentalnih sposobnosti ili osobe koje ne raspolažu iskustvom i znanjem ako su pod nadzorom ili rade po uputama, te razumiju uključene opasnosti.

- Djeca se ne smiju igrati s uređajem.
- Čišćenje i održavanje ne smiju vršiti djeca ako nisu starija od 8 godina i moraju biti pod nadzorom.
- Držite uređaj i kabel van doseg djece mlađe od 8 godina.

 Pogrešna uporaba aparata može uzrokovati ozljedu.

 Površine uređaja će postati vruće. Preostala toplina održavat će površine toplim nakon uporabe.

 Nemojte uranjati uređaj u tekućinu.

2 Ako je kabel oštećen, radi izbjegavanja opasnosti, mora ga zamijeniti proizvođač, ovlaštenu servis ili osoba slične stručnosti.

- 3 Postavite uređaj na stabilnu, ravnu površinu, otpornu na toplinu.
- 4 Držite uređaj i kabel daleko od ivica radnih površina.
- 5 Nemojte koristiti dijelove ili dodatke drugih proizvođača.
- 6 Nemojte koristiti uređaj u bilo koje druge svrhe osim onih opisanih u ovim uputama.
- 7 Nemojte koristiti uređaj ako je oštećen ili neispravan.

isključivo za kućnu uporabu

PRIJE PRVE UPORABE

Napunite spremnik do oznake **max** i pustite uređaj u rad bez kave.

PUNJENJE





- 1 Skinite bokal s grijaće ploče.
- 2 Da biste otvorili poklopac spremnika, poslužite se ručkom.
- 3 Napunite spremnik s točnom količinom potrebne vode.
- 4 Otvorite papirnati filter br. 4 i postavite ga u nosač filtera.
- 5 Za svaku šalicu kave stavite 1 mjericu mljevene kave u filter.
- 6 Zatvorite poklopac.
- 7 Stavite bokal na grijaću ploču.

UKLJUČIVANJE

- 8 Stavite utikač u utičnicu.
- 9 Uređaj će se oglasiti zvučnim signalom. Na zaslonu će treperiti broj 12:00.



👁️ PRIPREMA KAVE

- 10 Nemojte obraćati pažnju na sat.
- 11 Ako kuhate manje od 5 šalica kave, pritisnite tipku .
- 12 Na zaslonu će se pojaviti simbol 1-4 .
- 13 Ova funkcija usporava proces kuhanja kave, tako da će vaša kava imati istu jačinu kao ona iz punog bokala.
- 14 Pritisnite  gumb. Gumb će zasvijetliti.
- 15 Ubrzo nakon toga, kava će početi kapati u bokal.
- 16 Po završetku kuhanja kave, grijaća ploča održavat će bokal toplim. Uređaj će se oglasiti zvučnim signalom.
- 17 Ako želite zaustaviti aparat za kavu dok je u toku kuhanje kave, pritisnite tipku .





👁️ SVJETLO STANJA

- 18 Svjetlo stanja će promijeniti boju u svrhu prikazivanja svježine kave.
 - plava = kuhanje / 0-30 minuta nakon kuhanja
 - plava (trepćuća) = 30-40 minuta nakon kuhanja

👁️ AUTOMATSKO ISKLJUČIVANJE

- 19 Otprilike 40 minuta nakon kuhanja kave, uređaj će se isključiti.
- ★ Za aktiviranje uređaja, pritisnite tipku **min**.
- 20 Nakon otprilike 30 minuta, kemijske promjene počet će utjecati na aromu kave.

👁️ KASNIJA UPORABA

- 21 Sat će zadržati postavke dok se aparat za kavu ne iskopča iz utičnice.
- 22 To je 24-satni sat.
- 23 Namjestite točno vrijeme na satu.
 - Da biste postavili točno vrijeme u satima i minutima, koristite tipke **h** i **min**.
- 24 Postavite tajmer na vrijeme kad želite da započne kuhanje kave.
 - Pritisnite  gumb.
 - Da biste postavili točno vrijeme u satima i minutima, koristite tipke **h** i **min**.
- ★ Ako ne pritisnete bilo tipku **h** ili **min** u roku od 5 sekundi, aparat za kavu će se vratiti u “normalno” stanje i prikazivat će vrijeme. Morate pritisnuti tipku  i ponovno započeti proceduru.
- 25 Ako kuhate manje od 5 šalica kave, pritisnite tipku .
- 26 Na zaslonu će se pojaviti simbol 1-4 .

👁️ AKTIVIRANJE

- 27 Pritisnite tipku **AUTO**.
- 28 Zaslonu će se pojaviti natpis “**AUTO**”.
- 29 U postavljeno vrijeme, tipka  će zasvijetliti, i aparat za kavu će početi s radom.
- 30 Za poništavanje tajmera prije nego što počne kuhanje kave, ponovo pritisnite tipku.



👁️ ZAPAMTITE

- 31 Ako zaboravite na koje vrijeme ste ga postavili, pritisnite i držite pritisnutom tipku , potom je otpustite.

👁️ AKO NEMATE VREMENA

- 32 Možete ukloniti bokal u svakom trenutku. Da bi se spriječilo prelijevanje iz nosača filtera, vratite bokal na grijaću ploču u roku od 20 sekundi.

👁️ KUHANJE JAČE KAVE

- 33 Ako kuhate 5 ili više šalica kave, možete koristiti funkciju 1-4  kako biste skuhalo malo jaču kavu. Samo pritisnite tipku  jednom.
- 34 Na zaslonu će se pojaviti simbol 1-4 .

ČIŠĆENJE I ODRŽAVANJE

35 Izvucite utikač iz utičnice i ostavite uređaj da se ohladi.

36 Bacite sadržaj nosača filtera u kantu za smeće.

37 Očistite vanjske površine uređaja vlažnom krpom.

38 Da biste otvorili poklopac bokala, pritisnite polugu iza njegovog poklopca, iznad ručke.

39 Ručno operite bokal i nosač filtera.

 Te dijelove možete prati u perilici na gornjoj rešetki.

40 Postavite nosač filtera natrag u aparat za instant kavu poravnavajući prerez prema poklopcu.

41 Zatvorite poklopac i pritisnite ga prema dolje dok se ne blokira.

◊ SAMOČIŠĆENJE

42 Da biste spriječili nakupljanje kamenca, koristite funkciju samočišćenja najmanje jednom mjesečno u područjima s normalnom vodom a češće u područjima s tvrdom vodom.

43 Osigurajte dobru ventilaciju kuhinje, jer zagrijani ocat ima neugodan miris.

44 Ova operacija će trajati 35-45 minuta.

45 U bokalu pomiješajte 6 šalica bijelog octa s 4 šalice vode.

46 Izlijte mješavinu u spremnik.

47 Zatvorite poklopac.

48 Stavite bokal na grijaću ploču.

49 Stavite utikač u utičnicu.

50 Pritisnite ◊ gumb.

51 Na zaslonu će se pojaviti simbol ◊.

52 Dio mješavine će iscuriti. Preostali dio će ostati kako bi se grijač natapao 30 minuta, potom će iscuriti.

53 Na kraju operacije, uređaj će se oglasiti zvučnim signalom i potom će se isključiti.

54 Napunite spremnik do oznake **max** i pustite uređaj u rad bez kave.

55 Učinite ovu radnju 2 ili 3 puta dok se ne izgubi miris octa.

✳ Za kvarove proizvoda u jamstvenom roku, nastalih zbog pojave kamenca, popravak će biti naplaćen.

ZAŠTITA OKOLIŠA

Da bi se izbjegle štetne posljedice na okoliš i zdravlje zbog opasnih supstanci u električnim i elektronskim proizvodima, svi uređaji obilježeni ovim simbolom ne smiju se zbrinjavati kao nerazvrstani komunalni otpad, već se moraju prikupiti, ponovno koristiti ili reciklirati.



upute – detaljnije upute su dostupne na našoj web stranici:

<http://www.russellhobbs.com/ifu/550979>

Preberite navodila, jih shranite na varnem in jih predajte skupaj z napravo, če jo posredujete naprej. Pred uporabo odstranite vso embalažo.

POMEMBNA VAROVALA

Sledite osnovnim varnostnim ukrepom, vključno z:

1 To napravo smejo uporabljati otroci, stari najmanj 8 let, in osebe z zmanjšanimi fizičnimi, čutnimi ali duševnimi sposobnostmi ali s pomanjkljivimi izkušnjami in znanjem, če so pri tem pod nadzorom/dobijo navodila in razumejo s tem povezana tveganja.

- Otroci se z napravo ne smejo igrati.
- Otroci ne smejo čistiti in vzdrževati naprave, če niso starejši od 8 let ter pod nadzorom.
- Napravo in kabel varujte pred dosegom otrok, mlajših od 8 let.

 Zloraba naprave lahko povzroči telesne poškodbe.

 Površine naprave se segrejejo. Zaradi preostale toplote bodo površine vroče tudi po uporabi.

 Naprave ne potaplajte v tekočino.

2 Če je kabel poškodovan, ga mora zamenjati proizvajalec, njegov servisni zastopnik ali kdo s podobnimi pooblastili, da se prepreči tveganje.

- 3 Napravo postavite na stabilno vodoravno površino, ki je odporna proti vročini.
- 4 Poskrbite, da naprava in kabel ne bosta blizu robov delovnih površin.
- 5 Ne uporabljajte nobene druge opreme ali priključka, razen priloženih.
- 6 Naprave ne uporabljajte za nič drugega kot za namene, ki so opisani v teh navodilih.
- 7 Naprave ne upravljajte, če je poškodovana ali če ne deluje pravilno.

samo za gospodinjsko uporabo

PRED PRVO UPORABO

Posodo napolnite do oznake **max** in zaženite napravo brez kave.



DOLIVANJE

- 1 Posodo odstranite z vroče plošče.
- 2 Z ročajem odprite pokrov in razkrijte rezervoar.
- 3 Posodo napolnite s točno toliko vode, kot jo potrebujete.
- 4 Odprite papirnati filter #4 in ga položite v držalo filtra.
- 5 V filter dajte po eno zajemalko mlete kave za filtrsko kavo za vsako skodelico.
- 6 Zaprite pokrov.
- 7 Posodo postavite na vročo ploščo.



VKLOP

- 8 Vtič vstavite v električno vtičnico.
- 9 Naprava zapiska. Na prikazovalniku bo utripalo 12:00.

TAKOJŠNJA KAVA

- 10 V tem primeru se ura ne upošteva.
- 11 Če pripravljate manj kot 5 skodelic kave, pritisnite gumb .
- 12 Na prikazovalniku se prikaže 1-4 .

risbe	5 držalo filtra	9 vroča plošča
1 ročaj	6 papirnati filter #4	10 lučka stanja
2 pokrov	(ni priloženo)	11 zajemalka
3 voda	7 pritisnite	 pomivalni stroj – zgornji predal
4 reža	8 posoda	

- 13 S tem se postopek priprave upočasni, da bo imela kava enako moč kot kava iz polne posode.
 14 Pritisnite gumb . Gumb bo svetil.
 15 Kmalu po tem začne kava kapljati v posodo.
 16 Ko je priprava končana, ohranja vroča plošča posodo toplo. Naprava zapiska.
 17 Če želite ustaviti delovanje kavnega avtomata, pritisnite gumb .





LUČKA STANJA

- 18 Lučka stanja bo spremenila barvo, da nakaže, kako sveža je kava.
 modra = priprava / 0-30 minut po pripravi
 modra (utripa) = 30-40 minut po pripravi

SAMODEJNI IZKLOP

- 19 Po 40 minutah, ko je kuhanje končano, se bo naprava izklopila.
 ✨ Če želite napravo prebuditi, pritisnite gumb **min**.
 20 Po približno 30 minutah bodo na okus kave pričeje vplivati kemične spremembe.

POZNEJŠA PRIPRAVA KAVE

- 21 Ura ostane nastavljena, dokler kavnega avtomata ne odklopite.
 22 Ura ima 24-urni prikaz časa.
 23 Uro nastavite na točen čas.
 - Z gumboma **h** in **min** nastavite ustrežno uro ter minuto.
 24 Časovnik nastavite na čas začetka priprave.
 - Pritisnite gumb .
 - Z gumboma **h** in **min** nastavite ustrežno uro ter minuto.
 ✨ Če gumbov **h** in **min** ne pritisnete v naslednjih 5 sekundah, se kavni avtomat preklopi v običajni način in se prikaže čas. Potem boste morali pritisniti gumb  in začeti znova.
 25 Če pripravljate manj kot 5 skodelic kave, pritisnite gumb .
 26 Na prikazovalniku se prikaže 1-4 .

VKLOP

- 27 Pritisnite in spustite gumb **AUTO**.
 28 Na prikazovalniku se prikaže **AUTO**.
 29 Ob nastavljenem času zasveti gumb , kavni avtomat pa se zažene.
 30 Če želite preklicati časovnik pred začetkom priprave, znova pritisnite gumb.



NE POZABITE

- 31 Če ste pozabili, kateri čas sete nastavili, pritisnite in držite gumb , nato pa ga spustite.

HITRA SKODELICA

- 32 Posodo lahko kadarkoli odstranite. ploščo. Če želite preprečiti preveliko količino vode v držalu filtra, namestite posodo na stojalo najpozneje po 20 sekundah.

MOČNEJŠA KAVA

- 33 Če pripravljate 5 ali več skodelic kave, lahko s funkcijo 1-4  naredite kavo malo močnejšo.
 Preprosto enkrat pritisnite gumb .
 34 Na prikazovalniku se prikaže 1-4 .

NEGA IN VZDRŽEVANJE

- 35 Odklopite napravo in pustite, da se ohladi.
 36 Vsebinsko držala filtra stresite v smetnjak.
 37 Zunanje površine naprave očistite z vlažno krpo.



38 Pritisnite ročico na zadnji strani pokrova posode (nad ročajem), da odprete pokrov posode.

39 Posodo in držalo filtra pomijte ročno.

 Te dele lahko pomivate v zgornjem predalu pomivalnega stroja.

40 Znova vstavite držalo filtra v kavni avtomat z režo proti pokrovu.

41 Zaprite pokrov in pritisnite navzdol, da ga blokirate.

Ø SAMOČIŠČENJE

42 Da preprečite nabiranje vodnega kamna, uporabljajte funkcijo za samočiščenje najmanj vsak mesec na območjih z običajno trdoto vode in pogosteje na območjih s trdo vodo.

43 Poskrbite za dobro prezračevanje kuhinje, saj lahko segrevanje kisa povzroči neprijeten vonj.

44 Ta postopek traja približno 35-45 minut.

45 V posodi zmešajte 6 lončkov belega kisa in 4 lončke vode.

46 Zmes zlijte v posodo za vodo.

47 Zaprite pokrov.

48 Posodo postavite na vročo ploščo.

49 Vtič vstavite v električno vtičnico.

50 Pritisnite gumb Ø.

51 Na prikazovalniku se prikaže Ø.

52 Del zmesi bo stekel skozi napravo. Ostanek se 30 minut namaka v kotlu in nato izteče.

53 Na koncu postopka naprava zapiska in se izklopi.

54 Posodo napolnite do oznake **max** in zaženite napravo brez kave.

55 To storite 2 ali 3-krat, dokler ne izgine vonj po kisu.

✳ Za izdelke, ki so bili v garancijskem obdobju poslani na popravilo poškodb zaradi vodnega kamna, bo treba popravilo plačati.



ZAŠČITA OKOLJA

V izogib onesnaževanju okolja in ogrožanju zdravja zaradi nevarnih snovi v električnih ter elektronskih napravah, naprave s to oznako ni dovoljeno zavreči med nesortirane odpadke. Namesto tega jih je treba oddati na zbirno mesto, znova uporabiti ali reciklirati.



navodila – podrobnejša navodila so na voljo na našem spletnem mestu:

<http://www.russellhobbs.com/ifu/550979>

σχέδια	4 εγκοπή	8 κανάτα
1 λαβή	5 θήκη φίλτρου	9 εστία
2 καπάκι	6 χάρτινο φίλτρο αρ. 4 (δεν παρέχεται)	10 λυχνία κατάστασης
3 νερό	7 πατήστε	11 κουτάλι δοσομέτρησης

Διαβάστε τις οδηγίες, φυλάξτε τις σε ασφαλές μέρος και σε περίπτωση που δώσετε τη συσκευή σε άλλον χρήστη, δώστε μαζί και τις οδηγίες. Αφαιρέστε όλα τα υλικά συσκευασίας πριν από τη χρήση.

STOP ΣΗΜΑΝΤΙΚΑ ΜΕΤΡΑ ΑΣΦΑΛΕΙΑΣ

Τηρείτε τα βασικά μέτρα ασφάλειας, συμπεριλαμβανομένων των παρακάτω:

1 Η παρούσα συσκευή μπορεί να χρησιμοποιηθεί από παιδιά ηλικίας άνω των 8 ετών και άτομα με μειωμένες σωματικές, αισθητήριες ή διανοητικές ικανότητες ή άτομα που δεν διαθέτουν επαρκή εμπειρία ή γνώση, υπό την προϋπόθεση ότι θα βρίσκονται υπό επίβλεψη ή θα λάβουν σχετικές οδηγίες και κατανοούν τους κινδύνους που ενέχει η χρήση της συσκευής. Τα παιδιά δεν πρέπει να χρησιμοποιούν τη συσκευή ως παιχνίδι. Ο καθαρισμός και η συντήρηση από χρήστη δεν πρέπει να πραγματοποιούνται από παιδιά, εκτός κι αν είναι άνω των 8 ετών και βρίσκονται υπό επίβλεψη. Να διατηρείτε τη συσκευή και το καλώδιο μακριά από παιδιά ηλικίας κάτω των 8 ετών.

⚠ Σε περίπτωση κακής χρήσης της συσκευής μπορεί να προκληθεί τραυματισμός.

⚠ Οι επιφάνειες της συσκευής θερμαίνονται υπερβολικά. Οι επιφάνειες θα συνεχίσουν να καίνε και μετά από τη χρήση λόγω της υπολειπόμενης θερμότητας.

🚫 Μη βυθίζετε τη συσκευή σε υγρά.

2 Εάν το καλώδιο είναι φθαρμένο, πρέπει να αντικατασταθεί από τον κατασκευαστή, τον αντιπρόσωπό του ή κάποιο εξουσιοδοτημένο πρόσωπο προς αποφυγή κινδύνων.

3 Τοποθετήστε τη συσκευή σε σταθερή, πυράντοχη επιφάνεια.

4 Να φυλάσσετε τη συσκευή και το καλώδιο μακριά από τις άκρες των πάγκων.

5 Μη χρησιμοποιείτε εξαρτήματα διαφορετικά από αυτά που παρέχονται από την εταιρεία μας.

6 Μη χρησιμοποιείτε τη συσκευή για οποιονδήποτε σκοπό πέραν αυτού που περιγράφεται στις παρούσες οδηγίες.

7 Μη χρησιμοποιείτε τη συσκευή εάν είναι φθαρμένη ή παρουσιάζει δυσλειτουργίες.

αποκλειστικά για οικιακή χρήση

🔑 ΠΡΙΝ ΑΠΟ ΤΗΝ ΠΡΩΤΗ ΧΡΗΣΗ

Γεμίστε το δοχείο νερού μέχρι την ένδειξη στάθμης **max** και θέστε σε λειτουργία τη συσκευή χωρίς να προσθέσετε καφέ.

👁 ΠΛΗΡΩΣΗ

1 Απομακρύνετε την κανάτα από την εστία.



- 2 Χρησιμοποιήστε τη λαβή για να ανοίξετε το καπάκι και να φανεί το δοχείο νερού.
- 3 Γεμίστε το δοχείο με την ακριβή ποσότητα νερού που απαιτείται.
- 4 Ανοίξτε ένα χαρτίνο φίλτρο αρ. 4 και τοποθετήστε το μέσα στην θήκη φίλτρου.
- 5 Βάλτε 1 κουταλιά αλεσμένου καφέ μέσα στο φίλτρο για κάθε φλιτζάνι
- 6 Κλείστε το καπάκι.
- 7 Τοποθετήστε πάλι την κανάτα στην εστία.

ΕΝΕΡΓΟΠΟΙΗΣΗ

- 8 Συνδέστε το φιν στην πρίζα.
- 9 Η συσκευή θα ηχήσει. Η ένδειξη 12:00 αναβοσβήνει στην οθόνη.

ΑΜΕΣΗ ΠΑΡΑΣΚΕΥΗ ΚΑΦΕ

- 10 Αγνοήστε το ρολόι.
- 11 Αν φτιάχνετε λιγότερα από 5 φλιτζάνια καφέ, πατήστε το κουμπί ☹.
- 12 Το σύμβολο 1-4☐ εμφανίζεται στην οθόνη.
- 13 Η λειτουργία αυτή επιβραδύνει τη διαδικασία παρασκευής καφέ, ώστε ο καφές σας να έχει την ίδια ένταση όπως ο καφές από μια γεμάτη κανάτα.
- 14 Πατήστε το κουμπί ☹. Το κουμπί θα ανάψει.
- 15 Αμέσως μετά αρχίζει να ρέει ο καφές στην κανάτα.
- 16 Μόλις τελειώσει η εστία διατηρεί την κανάτα ζεστή. Η συσκευή θα ηχήσει.
- 17 Εάν επιθυμείτε να διακόψετε τη λειτουργία της καφετιέρας κατά την παρασκευή καφέ, πατήστε το κουμπί ☹.

ΛΥΧΝΙΑ ΚΑΤΑΣΤΑΣΗΣ

- 18 Η λυχνία κατάστασης αλλάζει χρώμα για να υποδείξει πόσο φρέσκος είναι ο καφές.
μπλε = παρασκευή / 0-30 λεπτά από την παρασκευή
μπλε (αναβοσβήνει) = 30-40 λεπτά από την παρασκευή

ΑΥΤΟΜΑΤΗ ΑΠΕΝΕΡΓΟΠΟΙΗΣΗ

- 19 Αφού περάσουν 40 λεπτά περίπου από την ολοκλήρωση της παρασκευής του καφέ, η συσκευή θα απενεργοποιηθεί. Για να επαναφέρετε τη συσκευή, πατήστε το κουμπί **min**.
- 20 Αφού παρέλθουν 30 λεπτά περίπου, η γεύση του καφέ θα επηρεαστεί από χημικές αλλαγές.

ΜΕΤΑΧΡΟΝΙΣΜΕΝΗ ΠΑΡΑΣΚΕΥΗ ΚΑΦΕ

- 21 Το ρολόι θα διατηρήσει τις ρυθμίσεις μέχρι η καφετιέρα να αποσυνδεθεί από την πρίζα.
- 22 Το ρολόι είναι 24ωρο.
- 23 Ρυθμίστε το ρολόι στη σωστή ώρα.
 - Χρησιμοποιήστε τα κουμπί **h** (ώρες) και **min** (λεπτά) για να ρυθμίσετε την ώρα.
- 24 Ρυθμίστε με το χρονοδιακόπτη την ώρα που θέλετε να ξεκινήσει η παρασκευή.
 - Πατήστε το κουμπί ⊕.
 - Χρησιμοποιήστε τα κουμπί **h** (ώρες) και **min** (λεπτά) για να ρυθμίσετε την ώρα.
- * Εάν δεν πατήσετε ούτε το κουμπί **h** ούτε το κουμπί **min** εντός 5 δευτερολέπτων, η καφετιέρα θα επιστρέψει στην “κανονική” κατάσταση και θα εμφανιστεί η ώρα. Θα πρέπει να πατήσετε το κουμπί ⊕ και να αρχίσετε εκ νέου.
- 25 Αν φτιάχνετε λιγότερα από 5 φλιτζάνια καφέ, πατήστε το κουμπί ☹.
- 26 Το σύμβολο 1-4☐ εμφανίζεται στην οθόνη.

ΕΝΕΡΓΟΠΟΙΗΣΗ

- 27 Πατήστε και αφήστε το πλήκτρο **ΑΥΤΟ**.
- 28 Η ένδειξη **ΑΥΤΟ** εμφανίζεται στην οθόνη.
- 29 Την καθορισμένη ώρα, το κουμπί ☹ ανάβει και η καφετιέρα τίθεται σε λειτουργία.
- 30 Για να απενεργοποιήσετε τον χρονοδιακόπτη πριν την έναρξη της παρασκευής καφέ, πατήστε ξανά το κουμπί.



ΝΑ ΘΥΜΑΣΤΕ

- 31 Αν ξεχάσετε την ώρα που έχετε καθορίσει, πατήστε παρατεταμένα το κουμπί ⊕, μετά αφήστε το.

ΕΝΑ ΦΛΙΤΖΑΝΙ ΣΤΑ ΓΡΗΓΟΡΑ

32 Μπορείτε να απομακρύνετε την κανάτα οποιαδήποτε στιγμή. Προς αποφυγή υπερχειλίσις της θήκης φίλτρου, επαναφέρετε την κανάτα στην εστία το πολύ σε περίπου 20 δευτερόλεπτα.

ΠΙΟ ΔΥΝΑΤΟΣ ΚΑΦΕΣ

33 Αν φτιάχνετε τουλάχιστον 5 φλιτζάνια, μπορείτε να χρησιμοποιήσετε τη λειτουργία 1-4  για να φτιάξετε ελαφρώς πιο δυνατό καφέ. Απλώς πατήστε το κουμπί  μία φορά.

34 Το σύμβολο 1-4  εμφανίζεται στην οθόνη.

ΦΡΟΝΤΙΔΑ ΚΑΙ ΣΥΝΤΗΡΗΣΗ

35 Βγάλτε το βύσμα της συσκευής από την πρίζα και αφήστε την να κρυώσει.

36 Ρίξτε τα περιεχόμενα της θήκης φίλτρου στον κάδο.

37 Καθαρίστε τις εξωτερικές επιφάνειες της συσκευής με ένα υγρό πανί.

38 Πατήστε το μοχλό στο πίσω μέρος του καπακιού της κανάτας, πάνω από τη λαβή, για να ανοίξετε το καπάκι της κανάτας.

 Πλύνετε την κανάτα και τη θήκη του φίλτρου στο χέρι. Μπορείτε, αν θέλετε, να πλύνετε αυτά τα εξαρτήματα στο πάνω καλάθι του πλυντηρίου πιάτων.

39 Τοποθετήστε πάλι τη θήκη φίλτρου μέσα στην καφετιέρα με την εγκοπή να κοιτά προς το καπάκι.

40 Κλείστε το καπάκι και πατήστε το προς τα κάτω για να ασφαλίσει.

ΑΥΤΟΚΑΘΑΡΙΣΜΟΣ

41 Για να αποφευχθεί η συγκέντρωση αλάτων, χρησιμοποιήστε τη λειτουργία αυτοκαθαρισμού τουλάχιστον μία φορά ανά μήνα σε περιοχές με μέτριας σκληρότητας νερό, περισσότερο συχνά αν το νερό σας έχει υψηλότερη σκληρότητα.

42 Φροντίστε να υπάρχει καλός εξαερισμός στην κουζίνα, γιατί το ξύδι όταν θερμαίνεται δημιουργεί δυσάρεστη οσμή.

43 Αυτή η διαδικασία διαρκεί 35-45 λεπτά.

44 Αναμείξτε 6 φλιτζάνια άσπρο ξίδι με 4 φλιτζάνια νερό μέσα στην κανάτα.

45 Αδειάστε το μείγμα μέσα στα δοχείο νερού.

46 Κλείστε το καπάκι.

47 Τοποθετήστε πάλι την κανάτα στην εστία.

48 Συνδέστε το φιν στην πρίζα.

49 Πατήστε το κουμπί .

50 Το σύμβολο  εμφανίζεται στην οθόνη.

51 Ένα μέρος του μείγματος θα βγει έξω. Το υπόλοιπο θα παραμείνει μέσα στο βραστήρα για 30λεπτά, μετά θα βγει έξω.

52 Όταν ολοκληρωθεί η διαδικασία, η συσκευή θα ηχήσει, και έπειτα θα τεθεί αυτόματα εκτός λειτουργίας.

53 Γεμίστε το δοχείο νερού μέχρι την ένδειξη στάθμης **max** και θέστε σε λειτουργία τη συσκευή χωρίς να προσθέσετε καφέ.

54 Επαναλάβετε τη διαδικασία 2 ή 3 φορές, μέχρι να σταματήσει να μυρίζει το ξίδι.

 Προϊόντα τα οποία επιστρέφονται κατά τη διάρκεια ισχύος της εγγύησης με φθορές λόγω αλάτων θα υπόκεινται σε χρέωση επισκευής.

ΠΡΟΣΤΑΣΙΑ ΤΟΥ ΠΕΡΙΒΑΛΛΟΝΤΟΣ

 Προς αποφυγή περιβαλλοντικών προβλημάτων και προβλημάτων υγείας λόγω επικίνδυνων ουσιών από ηλεκτρικές και ηλεκτρονικές συσκευές, οι συσκευές με αυτό το σύμβολο δεν θα πρέπει να απορρίπτονται με τα λοιπά οικιακά απορρίμματα, αλλά να ανακτώνται, να επαναχρησιμοποιούνται ή να ανακυκλώνονται.





οδηγίες – Μπορείτε να βρείτε πιο λεπτομερείς οδηγίες στον ιστότοπό μας:

<http://www.russellhobbs.com/ifu/550979>

A használati utasítást olvassa el és őrizze meg; és adja tovább a készülékkel együtt, ha azt továbbadja. Használat előtt teljes egészében távolítsa el a csomagolást.

FONTOS ÓVINTÉZKEDÉSEK

Kövesse az alábbi alapvető biztonsági óvintézkedéseket:

- 1 Az eszközt 8 éves (vagy idősebb) gyermekek és csökkent fizikai, érzékszervi vagy mentális képességekkel rendelkező vagy tapasztalatlan személyek csak felügyelet alatt/mások utasításainak megfelelően és csak akkor használhatják, ha tisztában vannak a használatból eredő kockázatokkal.
 - Gyermekek nem játszhatnak az eszközzel.
 - A készülék tisztítását és karbantartását gyermekek csak felügyelet alatt és csak akkor végezhetik, ha 8 évesnél idősebbek.
 - Tartsa az eszközt és a kábelt 8 éven aluli gyermekektől elzárva.
-  A készülék helytelen használata sérülést okozhat.
-  A készülék felületei felforrósodnak. A maradék hő miatt használat után forróak maradnak a felületek.
-  Ne merítse a készüléket folyadékba.
- 2 Ha a kábel megrongálódott, ki kell cseréltetni a gyártóval, egy szerviz munkatársával vagy egy hasonlóan szakképzett személlyel, hogy elkerülje a veszélyeket.
- 3 Helyezze a készüléket egy stabil, sík, hőálló felületre.
- 4 A készüléket és vezetékét tartsa távol a munkalapok szélétől.
- 5 Ne használjon más kiegészítőket és tartozékokat, mint amit hozzá adunk.
- 6 A készüléket az utasításokban leírtakon kívül más célra ne használja.
- 7 Ne működtesse a készüléket, ha az megrongálódott vagy hibásan működik.

csak háztartási használatra

AZ ELSŐ HASZNÁLAT ELŐTT

Töltse meg a tartályt a **max** jelig, és kávé nélkül működtesse a készüléket.

MEGTÖLTÉS

- 1 Vegye le a kancsót a melegítő lapról.
- 2 Nyissa ki a markolat segítségével a fedelet, és emelje fel a tartályról.
- 3 A tartályt a szükséges víz pontos mennyiségével tölts fel.
- 4 Nyisson szét egy #4 papír szűrőt, és tegye be a szűrőtartóba.
- 5 Helyezzen adagonként 1 lapátnyi őrölt kávé a szűrőbe.
- 6 Zárja le a fedelet.
- 7 Tegye vissza a kancsót a melegítő lapra.

BEKAPCSOLÁS

- 8 Tegye be a dugót a csatlakozó aljzatba.
- 9 A gép hangjelzést ad. A kijelzőn a következő villog: 12:00.

KÁVÉFŐZÉS MOST

- 10 Ne vegye figyelembe az órát.
- 11 Ha 5 csészénél kevesebb kávé kíván főzni, nyomja meg a(z)  gombot.

rajzok	5 szűrőtartó	8 kancsó
1 markolat	6 #4 papír szűrő	9 melegítő lap
2 fedél	(a csomag nem tartalmazza)	10 állapotjelző fény
3 víz		11 lapát
4 nyílás	7 nyomja meg	 mosogatógép – felső tálca

12 A 1-4  szimbólum jelenik meg a kijelzőn.

13 Lelassítja a főzési eljárást, így kávéja ugyanolyan erős lesz, mint a teljes kancsóból főzött kávé.

14 Nyomja meg a  gombot. A gomb világítani fog.

15 Nem sokkal ezután a kávé elkezd csöpögni a kancsóba.

16 Amikor kész, a melegítő lap melegen tartja a kancsót. A gép hangjelzést ad.

17 Ha a főzés közben le szeretné állítani a kávéfőzőt, nyomja meg a  gombot.

ÁLLAPOTJELZŐ FÉNY

18 Az állapotjelző fény színt vált, így jelzi, hogy mennyire friss a kávé.

kék = lefőzés / a lefőzés óta 0-30 perc telt el

kék (villogó) = a lefőzés óta 30-40 perc telt el

AUTOMATIKUS KIKAPCSOLÁS

19 A készülék a kávé lefőzése után 40 perccel kikapcsol.

 A készülék felébresztéséhez nyomja meg a(z) **min** gombot.

20 30 perc után a kémiai változások miatt megváltozik a kávé íze.

KÁVÉFŐZÉS KÉSŐBB

21 Az óra megőrzi a beállításokat, amíg a kávéfőzőt ki nem húzzák.



22 Ez egy 24 órás óra.

23 Állítsa az órát a helyes időre.

- A helyes óra és perc beállításához használja a **h** és **min** gombokat.

24 Állítsa az időzítőt arra az időpontra, amikor el szeretné kezdeni a főzést.

- Nyomja meg a  gombot.
- A helyes óra és perc beállításához használja a **h** és **min** gombokat.

 Ha nem nyomja meg sem a **h** (óra), sem a **min** (perc) gombot 5 másodpercen belül, a kávéfőző visszaáll a "normál" üzemmódra, és megjelenik az idő. Meg kell nyomnia a  gombot, és újra kell kezdeni.

25 Ha 5 csészénél kevesebb kávé kíván főzni, nyomja meg a(z)  gombot.

26 A 1-4  szimbólum jelenik meg a kijelzőn.

AKTIVÁLÁS

27 Nyomja meg és engedje fel a **AUTO** gombot.

28 A **AUTO** jelenik meg a kijelzőn.

29 A beállított időben a(z)  gomb világítani kezd és a kávéfőző beindul.

30 Ha a főzés kezdete előtt vissza kívánja vonni az időzítést, nyomja meg ismét ezt a gombot.



NE FELEDJE

31 Ha elfelejtette milyen időt állított be, tartsa lenyomva a(z)  gombot, majd engedje fel.

EGY CSÉSZE KÁVÉ GYORSAN

32 Bármikor kiveheti a kancsót. Tegye vissza a kancsót a melegítő lapra 20 másodpercen belül, nehogy a szűrőtartó kifolyjon.

ERŐSEBB FŐZET

33 Ha 5, vagy több csésze kávé kíván készíteni, egy kissé erősebb főzet elkészítéséhez használhatja az 1-4  funkciót. Csupán nyomja meg egyszer a(z)  gombot.

34 A 1-4  szimbólum jelenik meg a kijelzőn.

ÁPOLÁS ÉS KARBANTARTÁS

35 Húzza ki a készüléket a konnektorból és hagyja kihűlni.

36 Öntse ki a szűrőtartó tartalmát a szemetesbe.



- 37 A készülék külső felületét egy nedves ruhával tisztítsa meg.
38 Nyomja le a kancsó fedelének hátulján levő kart a fogantyú fölött, hogy kinyissa a kancsó fedelét.
39 Kézzel mossa el a kancsót és a szűrőtartót.



- 40 Tegye vissza a szűrő tartót a kávéfőzőbe, a nyílás a fedél felé nézzen.
41 Csjukja le a fedelet és nyomja le, hogy lezárja.

Ö ÖNTISZTÍTÁS

- 42 Hogy elkerülje a vízkő képződést, használja az öntisztító funkciót normál víznél havonta legalább egyszer, ha pedig a háztartásában kemény a víz, akkor ennél gyakrabban.
43 Ügyeljen rá, hogy a konyha jól szellőzzön, mert az ecet melegítésekor kellemetlen szagok keletkezhetnek.
44 Ez a művelet 35-45 percig tart.
45 A kancsóban keverjen el 6 csésze fehér ecetet és 4 csésze vizet.
46 A keveréket töltsse bele a tartályba.
47 Zárja le a fedelet.
48 Tegye vissza a kancsót a melegítő lapra.
49 Tegye be a dugót a csatlakozó aljzatba.
50 Nyomja meg a Ö gombot.
51 A Ö szimbólum jelenik meg a kijelzőn.
52 A keverék egy része át fog folyni. A maradék a forralóban marad 30 percig, majd átfolyik.
53 A művelet végén a készülék hangjelzést ad, majd kikapcsol.
54 Töltsse meg a tartályt a max jelig, és kávé nélkül működtesse a készüléket.
55 Ismételje meg 2-3 szor ezt a műveletet, amíg az ecetszag meg nem szűnik.
* Azoknak a garanciás termékeknek a javításáért, amelyeknek vízkő okozta a meghibásodását, díjat számítunk fel.

KÖRNYEZETVÉDELEM

Hogy elkerülje az elektromos és elektronikus termékekben levő veszélyes anyagok által okozott környezeti és egészségügyi problémákat, az ilyen jellel jelölt készülékeket nem szabad a szét nem válogatott városi szemétbe tenni, hanem össze kell gyűjteni, újra fel kell dolgozni és újra kell hasznosítani.



utastítások – részletes útmutatást weboldalunkon talál:
<http://www.russellhobbs.com/ifu/550979>

çizimler	5 filtre yuvası	9 elektrikli ocak
1 kulp	6 kağıt filtre no.4	10 durum lambası
2 kapak	(cihazla birlikte verilmez)	11 kaşık
3 su	7 bastır	 bulaşık makinesi – üst raf
4 yuva	8 sürahi	

Talimatları okuyun, güvenli bir yerde saklayın, cihazın el değiştirmesi halinde cihazla birlikte aktarın. Kullanmadan önce cihazın tüm ambalajını çıkarın.

ÖNEMLİ GÜVENLİK KURALLARI

Aşağıdakiler dahil, tüm temel güvenlik önlemlerini izleyin:

- 1 Bu cihaz, 8 yaş ve üzeri çocuklar ve yetersiz fiziksel, duyuumsal veya zihinsel kapasitelere sahip veya deneyim ve bilgisi bulunmayan kişiler tarafından, sadece denetim/talimat altında olmaları ve içerilen tehlikeleri anlamaları kaydıyla kullanılabilir.
 - Çocuklar cihazla oyun oynamamalıdır.
 - Temizlik ve kullanıcı bakımı işlemleri, 8 yaşın üzerinde ve denetim altında olmadıkları takdirde, çocuklar tarafından gerçekleştirilmemelidir.
 - Cihazı ve kablosunu 8 yaşın altındaki çocuklardan uzak tutun.
- ⚠ Cihazın yanlış biçimde kullanılması, yaralanmalara yol açabilir.
- ⚠ Cihazın yüzeyleri çok ısınabilir. Kalan ısı, yüzeyleri kullanımdan sonra sıcak tutmaya devam edecektir.
- 🚫 Cihazı sıvıya batırmayın.
- 2 Hasarlı elektrik kabloları, güvenlik açısından sadece üretici, üreticinin yetkili servisleri veya benzer niteliklere sahip kişiler tarafından değiştirilmelidir.
 - 3 Cihazı sabit, düz, ısıya dayanıklı bir zemin üzerine yerleştirin.
 - 4 Cihaz ve elektrik kablosunu, çalışma tezgahının kenarlarından uzak tutun.
 - 5 Size sağladığımız aksesuar ve ek parçalar dışındaki ürünleri kullanmayın.
 - 6 Cihazı, bu talimatlarda belirtilenler dışında bir amaçla kullanmayın.
 - 7 Hasarlı veya arızalı cihazları çalıştırmayın.

sadece ev içi kullanım

İLK KULLANIMDAN ÖNCE

Su haznesini **max** işaretine kadar doldurun ve cihazı, kahve koymadan çalıştırın.

DOLDURMA

- 1 Sürahiyi elektrikli ocaktan çıkarın.
- 2 Kapağı açmak ve su haznesini çıkarmak için kulpu kullanın.
- 3 Su haznesini tam olarak gerekli miktarda suyla doldurun.
- 4 4 no'lu kağıt filtreyi açın ve filtre yuvasına yerleştirin.
- 5 Filtreye her fincan için 1 kaşık çekilmiş filtre kahve koyun
- 6 Kapağı kapatın.
- 7 Sürahiyi yeniden elektrikli ocağın üzerine yerleştirin.



👁 CİHAZI ÇALIŞTIRMA

- 8 Fişi prize takın.
- 9 Cihazdan bip sesi duyulacaktır. Ekranda 12:00 işareti yanıp sönecektir.

👁 HEMEN KAHVE

- 10 Saati dikkate almayın.
- 11 5 fincandan az kahve yapıyorsanız, ☞ düğmesine basın.
- 12 Ekranda 1-4☑ görüntülenecektir.
- 13 Demleme sürecini yavaşlatır, böylece kahveniz dolu bir sürahideki ile aynı yoğunluğa sahip olacaktır.
- 14 ☞ düğmesine basın. Düğmenin ışığı yanacaktır.
- 15 Hemen ardından kahve, sürahiye damlamaya başlayacaktır.
- 16 İşlem bittiğinde, elektrikli ocak sürahiyi sıcak tutmaya devam edecektir. Cihazdan bip sesi duyulacaktır.
- 17 Kahve makinesini demleme sırasında durdurmak istiyorsanız, ☞ düğmesine basın.

👁 DURUM LAMBASI

- 18 Durum lambasının rengi, kahvenin tazelik seviyesini göstermek üzere değişecektir.
mavi = demleniyor / demlenmeden itibaren 0-30 dakika
mavi (yanıp söner) = demlenmeden itibaren 30-40 dakika

👁 OTOMATİK KAPANMA

- 19 Demlenme işleminin sona ermesinden yaklaşık 40 dakika sonra cihaz kapanacaktır.
- ★ Cihazı uyandırmak için **min** düğmesine basın.
- 20 Yaklaşık 30 dakika sonra, kimyasal değişiklikler kahvenin tadını etkileyecektir.

👁 SONRA KAHVE

- 21 Saat, kahve makinesi prizden çekilene kadar ayarlarını muhafaza edecektir.
- 22 Saat, 24 saat gösterimlidir.
- 23 Saati doğru zamana ayarlayın.
 - Doğru saat ve dakika ayarını girmek için **h** (saat) ve **min** (dakika) düğmelerini kullanın.
- 24 Zamanlayıcıyı, demlemenin başlamasını istediğiniz saate ayarlayın.
 - ⊕ düğmesine basın.
 - Doğru saat ve dakika ayarını girmek için **h** (saat) ve **min** (dakika) düğmelerini kullanın.
- ★ 5 saniye içinde **h** veya **min** düğmelerinden birine basmadığınız takdirde, kahve makinesi "normal" durumuna dönecek ve zamanı göstermeye başlayacaktır. Bu durumda ⊕ düğmesine basmanız ve işleme yeniden başlamanız gerekecektir.
- 25 5 fincandan az kahve yapıyorsanız, ☞ düğmesine basın.
- 26 Ekranda 1-4☑ görüntülenecektir.

👁 HAREKETE GEÇİRME

- 27 **AUTO** düğmesine basın ve bırakın.
- 28 Ekranda 'AUTO' görüntülenecektir.
- 29 Ayarladığınız anda ☞ düğmesi yanacak ve kahve makinesi çalışmaya başlayacaktır.
- 30 Zamanlayıcıyı, kahve yapmaya başlamadan önce iptal etmek için düğmeye tekrar basın.

👁 UNUTMAYIN

- 31 Hangi zamana ayarladığınızı unutursanız, ⊕ düğmesine basın ve basılı tutun, sonra bırakın.

👁 HIZLI BİR FİNCAN

- 32 Sürahiyi dilediğiniz zaman çıkarabilirsiniz. Filtre yuvasının taşmasını önlemek için sürahiyi ocağın üzerine yaklaşık 20 saniye içinde yeniden yerleştirmelisiniz.

👁 DAHA SERT KAHVE

- 33 5 fincan veya daha fazla miktarda kahve yapıyorsanız, kahveyi biraz daha sert yapmak için 1-4☑ işlevini kullanabilirsiniz. Sadece ☞ düğmesine bir kez basın.
- 34 Ekranda 1-4☑ görüntülenecektir.

👁️ TEMİZLİK VE BAKIM

- 35 Cihazın fişini prizden çekin ve soğumaya bırakın.
- 36 Filtre yuvasının içindekileri hafifçe vurarak çöpe boşaltın.
- 37 Cihazın dış yüzeylerini nemli bir bezle silerek temizleyin.
- 38 Sürahinin kapağını açmak için, sürahi kapağının arkasında, sapın üzerinde bulunan çalıştırma koluna bastırın.
- 39 Sürahiye ve filtre yuvasını elde yıkayın.
- 🧼 Bu parçaları bulaşık makinesinin üst rafında yıkayabilirsiniz.
- 40 Kahve makinesinin içindeki filtre yuvasını, kapak yönündeki yuvaya doğru konumlayın.
- 41 Kapağı kapatın ve kilitlemek için aşağı doğru bastırın.

⊖ KENDİ KENDİNİ TEMİZLEME

- 42 Kireç birikimini önlemek için, normal kireç oranına sahip suların olduğu bölgelerde ayda en az bir kez, sert, kireçli suların olduğu bölgelerde daha sık aralıklarla ütünün kendini temizleme işlevini çalıştırın.
- 43 Isıtılan sirke hoş olmayan bir kokuya neden olduğundan, mutfağın iyice havalandırılmasını sağlayın.
- 44 Bu işlem 35-45 dakika sürecektir.
- 45 6 fincan beyaz sirke ile 4 fincan suyu sürahide karıştırın.
- 46 Karışımı hazneye dökün.
- 47 Kapağı kapatın.
- 48 Sürahiye yeniden elektrikli ocağın üzerine yerleştirin.
- 49 Fişi prize takın.
- 50 ⊖ düğmesine basın.
- 51 Ekranda ⊖ görüntülenecektir.
- 52 Karışımın bir kısmı sonuca başarıyla ulaşacaktır. Kalan kısmı 30 dakika boyunca kazanda bekleyecek, daha sonra görevini yapacaktır.
- 53 İşlemin sonunda, cihaz bip sesi çıkararak kendiliğinden kapanacaktır.
- 54 Su haznesini **max** işaretine kadar doldurun ve cihazı, kahve koymadan çalıştırın.
- 55 Bunu, sirke kokusu gidene dek 2 veya 3 kez yapın.
- ✳️ Garanti kapsamında kireç nedeniyle arızalı olarak gelen ürünlerin onarımları ücrete tabi olacaktır.

🗑️ ÇEVRE KORUMA

Elektrikli ve elektronik cihazlardaki tehlikeli maddelerin neden olduğu çevre ve sağlık sorunlarını önlemek amacıyla bu simge ile işaretlenen cihazlar, genel atık konteynerlerine değil, geri dönüşüm konteynerlerine bırakılmalıdır.

Bakanlıkça tespit ve ilan edilen kullanım ömrü 7 yıldır

Taşıma ve nakliye sırasında dikkat edilecek hususlar :

Ürünü düşürmeyiniz

Darbelere maruz kalmamasını sağlayınız

Cihazı nakliye sırasında orijinal ambalajında taşıyınız.





talimatlar – ayrıntılı bilgi web sitemizde mevcuttur:
<http://www.russellhobbs.com/ifu/550979>

Citiți instrucțiunile, păstrați-le într-un loc sigur; dacă dați aparatul altcuiva, nu uitați să dați și instrucțiunile. Îndepărtați toate ambalajele înainte de folosire.

PREVEDERI IMPORTANTE DE SIGURANȚĂ

Respectați măsurile de siguranță de bază, inclusiv:

- 1 Aparatul poate fi folosit de copii în vârstă de 8 ani sau mai mari și de către persoane cu capacități fizice, senzoriale sau mentale reduse sau lipsă de experiență și cunoștințe dacă sunt supravegheați/instruiți și înțeleg pericolele la care se supun.
 - Copiii nu trebuie să se joace cu aparatul.
 - Curățarea și utilizarea de către utilizator nu trebuie efectuate de copii decât dacă aceștia au peste 8 ani și sunt supravegheați.
 - Nu lăsați aparatul și cablul la îndemâna copiilor sub 8 ani.
-  Utilizarea incorectă a aparatului poate produce leziuni.
-  Suprafețele aparatului se vor încinge. Căldura reziduală va păstra suprafețele fierbinți după utilizare.
-  Nu introduceți aparatul în lichid.
- 2 În cazul în care cablul este deteriorat, trebuie înlocuit de către fabricant, agentul de service sau orice altă persoană calificată, pentru a evita accidentele.
 - 3 Așezați aparatul pe o suprafață stabilă, nivelată, termorezistentă.
 - 4 Țineți aparatul și cablul departe de marginile blaturilor de lucru.
 - 5 Nu folosiți alte accesorii sau atașamente decât cele furnizate de noi.
 - 6 Nu folosiți aparatul în niciun alt scop decât cel descris în aceste instrucțiuni.
 - 7 Nu operați aparatul dacă este stricat sau nu funcționează corect.

exclusiv pentru uz casnic

ÎNAINTE DE PRIMA UTILIZARE

Umpleți rezervorul până la semnul **max** și porniți aparatul fără cafea.



UMPLERE

- 1 Îndepărtați carafa de pe plită.
- 2 Folosiți capul de prindere pentru a deschide capacul pentru a avea acces la rezervor.
- 3 Umpleți rezervorul cu cantitatea exactă de apă necesară.
- 4 Deschideți un filtru de hârtie nr. 4 și introduceți-l în suportul filtrului.
- 5 Puneți în filtru câte 1 măsură de cafea măcinată pentru filtru pentru fiecare ceașcă.
- 6 Închideți capacul.
- 7 Așezați din nou carafa pe plită.



PORNIRE

- 8 Băgați întrerupătorul în priză.
- 9 Aparatul va emite un sunet scurt. 12:00 va apărea pe afișaj.

CAFEA PENTRU ACUM

- 10 Ignorați ceasul.
- 11 Dacă faceți mai puțin de 5 cești de cafea, apăsați butonul .
- 12 1-4  va apărea pe afișaj.

schite	5 suport filtru	9 plită
1 cap de prindere	6 filtru de hârtie nr. 4 (nefurnizat)	10 bec indicator al stării
2 capac		11 măsură
3 apă	7 apăsați	 mașina de spălat vase - raful de sus
4 fantă	8 carafă	

- 13 Va încetini procesul de fierbere, astfel cafeaua dvs. va avea aceeași tărie ca și cafea obținută la o carafă plină.
- 14 Apăsați butonul . Dügmenin ışığı yanacaktır.
- 15 La scurt timp după aceasta, cafeaua va începe să picure în carafă.
- 16 După ce este gata, plita va păstra carafa caldă. Aparatul va emite un sunet scurt.
- 17 Dacă doriți să opriți cafetiera în timpul fierberii, apăsați butonul .





BEC INDICATOR AL STĂRII

- 18 Becul indicator al stării își va schimba culoarea pentru a indica cât de proaspătă este cafeaua.
 albastru = preparare / 0-30 minute până la preparare
 albastru (licărire) = 30-40 minute până la preparare

ÎNCHIDERE AUTOMATĂ

- 19 După 40 de minute de când s-a finalizat prepararea, aparatul se va opri.
- ★ Pentru a reporni aparatul, atingeți butonul **min**.
- 20 După aproximativ 30 de minute, modificările chimice vor afecta aroma cafelei.

CAFEA PENTRU MAI TÂRZIU

- 21 Ceasul va reține setările până când cafetiera va fi scoasă din priză.
- 22 Este un ceas de 24 ore.
- 23 Setati ceasul la ora corectă.
- Folosiți butoanele **h** și **min** pentru a seta ora și minutele corecte.
- 24 Setati temporizatorul pentru ora la care doriți ca aparatul să pornească.
- Apăsați butonul .
 - Folosiți butoanele **h** și **min** pentru a seta ora și minutele corecte.
- ★ Dacă nu apăsați nici butonul **h**, nici butonul **min** în 5 secunde, cafetiera va reveni automat la programul "normal", afișând timpul. Va trebui să apăsați butonul  și să reîncepeți.
- 25 Dacă faceți mai puțin de 5 cești de cafea, apăsați butonul .
- 26 1-4  va apărea pe afișaj.

ACTIVARE

- 27 Apăsați și eliberați butonul **AUTO**.
- 28 **AUTO** va apărea pe afișaj.
- 29 La ora setată, butonul  se va aprinde, iar cafetiera va porni.
- 30 Pentru a anula temporizatorul înainte de începerea preparării, apăsați din nou butonul.



NU UITAȚI

- 31 Dacă uitați la ce oră l-ați setat, apăsați și mențineți apăsat butonul , apoi eliberați-l.

O CEAȘCĂ RAPIDĂ

- 32 Puteți lua carafa oricând. Pentru a preveni umplerea excesivă a suportului filtrului, reasezați carafa pe plită în maximum 20 secunde.

PUTERE DE PREPARARE MAI MARE

- 33 Dacă faceți 5 cești sau mai multe, puteți folosi funcția 1-4  pentru a mări puterea de preparare. Nu trebuie decât să apăsați o dată butonul .
- 34 1-4  va apărea pe afișaj.

ÎNGRIJIRE ȘI ÎNTREȚINERE

- 35 Scoateți aparatul din priză și lăsați-l să se răcească.
- 36 Aruncați conținutul suportului filtrului la coșul de gunoi.



- 37 Curățați suprafețele exterioare ale aparatului cu o cârpă umedă.
38 Apăsați levierul din spatele capacului carafei, de deasupra mânerului, pentru a deschide capacul carafei.
39 Spălați carafa și suportul filtrului cu mâna.
 Puteți spăla aceste componente în rafal de sus al mașinii de spălat vase.
40 Reașezați suportul filtrului în cafetieră, cu fanta înspre capac.
41 Închideți capacul și apăsați pentru a-l bloca.

◊ CURĂȚARE AUTOMATĂ

- 42 Pentru a preveni depunerea de sedimente, folosiți funcția de curățare automată cel puțin o dată pe lună în zonele cu apă normală, și mai des în zonele cu apă dură.
43 Asigurați-vă că bucătăria este bine ventilată, deoarece oțetul încălzit cauzează un miros neplăcut.
44 Această operațiune va dura 35-45 minute.
45 Amestecați 6 cești de oțet alb cu 4 cești de apă, în carafă.
46 Turnați amestecul în rezervor.
47 Închideți capacul.
48 Așezați din nou carafa pe plită.
49 Băgați întrerupătorul în priză.
50 Apăsați butonul ◊.
51 ◊ va apărea pe afișaj.
52 O parte a amestecului se va scurge. Restul va rămâne în boiler timp de 30 de minute, apoi se va scurge.
53 La finalul operațiunii, aparatul va emite un sunet scurt, apoi se va stinge singur.
54 Umpleți rezervorul până la semnul **max** și porniți aparatul fără cafea.
55 Repetați de 2 sau 3 ori, până când mirosul de oțet va dispărea.
* Produsele aflate în garanție, returnate din cauza defecțiunilor provocate de particule de calcar, vor fi reparate aplicându-se un preț de reparare.

PROTEJAREA MEDIULUI

Pentru a evita probleme de mediu și sănătate cauzate substanțele periculoase din aparatele electrice și electronice, aparatele marcate cu acest simbol nu trebuie aruncate direct la gunoi, ci trebuie recuperate, refolosite sau reciclate.



instrucțiuni – instrucțiuni mai detaliate disponibile pe site-ul nostru web
<http://www.russellhobbs.com/ifu/550979>

илюстрации	5 поставка за филтър	9 котлон
1 ръкохватка	6 хартиен филтър № 4	10 лампичка за състояние
2 капак	(не е предоставен)	11 мерителна лъжица
3 вода	7 натиснете	 миялна машина – горна
4 слот	8 кана	приставка

Прочетете инструкциите, запазете ги и ги предавайте, ако предавате и уреда. Отстранете всички опаковки преди употреба.

ВАЖНИ ПРЕДПАЗНИ МЕРКИ

Следвайте основните мерки за безопасност, включително:

1 Този уред може да се използва от деца над 8-годишна възраст, както и от хора с ограничени физически, сетивни или умствени способности, или липса на опит и познания, ако са наглеждани/инструктирани и разбират опасностите.

- С уреда не трябва да играят деца.
- Почистването и поддръжката не трябва да се извършват от деца, освен ако те не са над 8-годишна възраст и някой ги наглежда.
- Пазете уреда и кабела от деца под 8-годишна възраст.

 Неправилната употреба на уреда може да доведе до нараняване.

 Повърхността на уреда ще се нагорещи. Остатъчната топлина ще поддържа повърхностите нагорещени след употреба.

 Не потапяйте уреда в течност.

2 Ако кабелът е повреден, той трябва да се замени от производителя, негов представител за сервизно обслужване или друго квалифицирано за тази цел лице, за да се избегне всякакъв риск.

3 Поставете уреда на твърда, равна, топлоустойчива повърхност.

4 Поставете уреда и кабела далеч от ръбовете на плота.

5 Не използвайте аксесоари или приставки, различни от тези, предоставени от нас.

6 Не използвайте уреда за други цели, освен тези, описани в настоящите инструкции.

7 Не използвайте уреда, ако е повреден или не работи изрядно.

само за домашна употреба

ПРЕДИ ПЪРВОНАЧАЛНО ИЗПОЛЗВАНЕ

Напълнете резервоара до обозначението **max** и пуснете уреда без кафе.

ПЪЛНЕНЕ

1 Отстранете каната от котлона.

2 Използвайте ръкохватката, за да отворите капака и откриете резервоара.

3 Напълнете резервоара с точно количество вода.

4 Разгнете хартиен филтър № 4 и го поставете в поставката за филтър.

5 Сложете 1 лъжица от приготвеното във филтъра кафе във филтъра за всяка чаша.



6 Затворете капака.

7 Отново поставете каната на котлона.

ВКЛЮЧВАНЕ

8 Включете щепсела в захранващия контакт.

9 Уредът ще издаде звуков сигнал. На дисплея ще се изпише 12:00.

КАФЕ ЗА СЕГА

10 Не обръщайте внимание на часовника.

11 Ако желаете да пригответе по-малко от 5 чаши кафе, натиснете бутона ☞.

12 1-4☞ се показва на дисплея.

13 Това забавя процеса на варене, така че вашето кафе ще бъде също толкова силно, колкото кафе от пълна кана.

14 Натиснете бутон ☞. Бутонът ще светне.

15 Не след дълго кафето ще затече в каната.

16 Когато е готово, котлонът ще поддържа каната топла. Уредът ще издаде звуков сигнал.

17 Ако желаете да спрете кафемашината, докато е в процес на варене, натиснете бутон ☞.

ЛАМПИЧКА ЗА СЪСТОЯНИЕ

18 Лампичката за състоянието променя цвета си, за да покаже колко е прясно кафето.

синьо = варене / 0-30 минути от варенето

синьо (мигаща) = 30-40 минути от варенето

АВТОМАТИЧНО ИЗКЛЮЧВАНЕ

19 Уредът се изключва около 40 минути след приключване на варенето.

★ За да включите уреда отново, натиснете бутона **min**.

20 След около 30 минути химическите промени започват да влияят върху вкуса на кафето.

КАФЕ ЗА ПО-КЪСНО

21 Часовникът ще запази настройките си, докато кафемашината не бъде изключена.

22 Часовникът е с 24-часов формат.

23 Настройте часовника на съответния час.

- Използвайте бутоните за час и минута (**h** и **min**), за да настроите точно часът и минутите.

24 Настройте таймера на часа, в който желаете да започне варенето.

- Натиснете бутон ☞.
- Използвайте бутоните за час и минута (**h** и **min**), за да настроите точно часът и минутите.

★ Ако не натиснете бутон **h** или бутон **min** в рамките на 5 секунди, кафемашината ще се върне към "нормален" режим и ще се покаже часът. Трябва да натиснете бутон ☞ и да започнете отначало.

25 Ако желаете да пригответе по-малко от 5 чаши кафе, натиснете бутона ☞.

26 1-4☞ се показва на дисплея.

АКТИВИРАНЕ

27 Натиснете и освободете бутон **AUTO**.

28 На екрана ще се изведе **AUTO**.

29 Когато зададете количеството, светва бутонът ☞ и машината за кафе започва да работи.

30 За да нулирате таймера преди кафето да започне да се вари, отново натиснете бутона.

ЗАПОМНЯНЕ

31 В случай че забравите какво време сте задали, натиснете и задръжте бутона ☞, след което го освободете.

БЪРЗА ЧАША

32 Можете да отстраните каната по всяко време. За да предотвратите преливане от поставката за филтър, поставете каната отново на котлона в рамките на около 20 секунди.

ПО-СИЛНО ВАРЕНЕ

33 Ако сте решили да пригответе 5 или повече чаши, можете да използвате функцията 1-4☐, за леко усилване на варенето. Просто натиснете веднъж бутона ☐.

34 1-4☐ се показва на дисплея.

ГРИЖИ И ПОДДРЪЖКА

35 Изключете уреда от контакта и го оставете да изстине.

36 Изтръскайте съдържанието от поставката за филтър в кофата за боклук.

37 Почистете външните повърхности на уреда с влажна кърпа.

38 Натиснете ръчката в задната част на капака на каната, над дръжката, за да я отворите.

39 Измийте на ръка каната и поставката за филтър.

 Може да измиете тези части в горната приставка на миялната машина.

40 Отново поставете поставката за филтър, като слотът сочи към капака.

41 Затворете капака и до натиснете, за да се заключи.

САМОПОЧИСТВАНЕ

42 За да предотвратите натрупването на котлен камък, използвайте функцията за самопочистване поне веднъж месечно в райони с нормална вода и по-често в райони с твърда вода.

43 Уверете се, че кухнята е добре проветрена, тъй като при нагряване оцетът мирише неприятно.

44 Тази операция ще ви отнеме 35-45 минути.

45 Смесете 6 чаши бял оцет с 4 чаши вода в каната.

46 Изсипете сместа в резервоара.

47 Затворете капака.

48 Отново поставете каната на котлона.

49 Включете щепсела в захранващия контакт.

50 Натиснете бутон .

51  се показва на дисплея.

52 Част от сместа прониква в резервоара. Останалата част се накухва в бойлера за 30 минути, след което също прониква.

53 В края на операцията, уредът издава звуков сигнал, след което се изключва.

54 Напълнете резервоара до обозначението **max** и пуснете уреда без кафе.

55 Повторете 2 или 3 пъти, докато миризмата на оцета не изчезне.

 Продукти под гаранция, върнати с повреди в резултат от натрупване на котлен камък, подлежат на такса за ремонт.

ОПАЗВАНЕ НА ОКОЛНАТА СРЕДА

 За да се избегнат екологични и здравни проблеми поради наличие на опасни субстанции в електрическите и електронни стоки, уредите, обозначени с този символ, не трябва да се изхвърлят заедно с несортирани общински отпадъци, а следва да се върнат обратно, да се използват отново или рециклират.



инструкции (Български) – по-подробни инструкции има на нашата уеб страница:
<http://www.russellhobbs.com/ifu/550979>

Read the instructions, keep them safe, pass them on if you pass the appliance on. Remove all packaging before use.

IMPORTANT SAFEGUARDS

Follow basic safety precautions, including:

1 This appliance can be used by children aged from 8 years and above and persons with reduced physical, sensory or mental capabilities or lack of experience and knowledge if they have been supervised/instructed and understand the hazards involved.

- Children shall not play with the appliance.
- Cleaning and user maintenance shall not be done by children unless they are older than 8 and supervised.
- Keep the appliance and cable out of reach of children under 8 years.

 Misuse of the appliance may cause injury.

 The surfaces of the appliance will get hot. Residual heat will keep the surfaces hot after use.

 Don't immerse the appliance in liquid. 2 If the cable is damaged, it must be replaced by the manufacturer, its service agent, or someone similarly qualified, to avoid hazard.

- 3 Sit the appliance on a stable, level, heat-resistant surface.
- 4 Keep the appliance and cable away from the edges of worktops.
- 5 Don't use accessories or attachments other than those we supply.
- 6 Don't use the appliance for any purpose other than those described in these instructions.
- 7 Don't use the appliance if it's damaged or malfunctions.

household use only

BEFORE USING FOR THE FIRST TIME

Fill the reservoir to the **max** mark, and run the appliance without coffee.



FILLING

- 1 Remove the carafe from the hotplate.
- 2 Use the grip to open the lid, and expose the reservoir.
- 3 Fill the reservoir with the exact amount of water required.
- 4 Open up a #4 paper filter, and put it into the filter holder.
- 5 Put 1 scoop of filter-ground coffee into the filter for each cup.
- 6 Close the lid.
- 7 Replace the carafe on the hotplate.



SWITCH ON

- 8 Put the plug into the power socket.
- 9 The appliance will beep. 12:00 will blink on the display.

COFFEE NOW

- 10 Ignore the clock.
- 11 If you're making less than 5 cups of coffee, press the  button.
- 12 1-4  will show on the display.

diagrams	5 filter holder	9 hotplate
1 grip	6 paper filter #4 (not supplied)	10 status light
2 lid	7 press	11 scoop
3 water	8 carafe	 dishwasher – top rack
4 slot		

- 13 It slows the brewing process, so your coffee will have the same strength as coffee from a full carafe.
- 14 Press the  button. The button will glow.
- 15 Shortly afterwards, coffee will start to drip into the carafe.
- 16 When it's done, the hotplate will keep the carafe warm. The appliance will beep.
- 17 If you want to stop the coffee maker while it's brewing, press the  button.





STATUS LIGHT

- 18 The status light will change colour to show how fresh the coffee is.
 - blue = brewing / 0-30 minutes since brewing
 - blue (blinking) = 30-40 minutes since brewing

AUTO SHUT-OFF

- 19 About 40 minutes after brewing finishes, the appliance will shut down.
- ★ To wake the appliance, press the **min** button.
- 20 After about 30 minutes, chemical changes will affect the taste of the coffee.

COFFEE LATER

- 21 The clock will retain its settings until the coffee maker is unplugged.
- 22 It's a 24 hour clock.
- 23 Set the clock to the correct time.
 - Use the **h** and **min** buttons to set the correct hour and minute.
- 24 Set the timer to the time you want to start brewing.
 - Press the .
 - Use the **h** and **min** buttons to set the correct hour and minute.
- ★ If you don't press either the **h** or **min** buttons within 5 seconds, the coffee maker will revert to "normal", and the time will show. You'll have to press the  button, and start again.
- 25 If you're making less than 5 cups of coffee, press the  button.
- 26 1-4  will show on the display.

ACTIVATION

- 27 Press the **AUTO** button.
- 28 **AUTO** will show on the display.
- 29 At the time you set, the  button will glow, and the coffee maker will start up.
- 30 To cancel the timer before brewing has started, press the button again.



REMEMBER

- 31 If you forget what time you've set it to, press and hold the  button, then release it.

A QUICK CUP

- 32 You can remove the carafe at any time. To prevent the filter holder overflowing, replace the carafe on the hotplate within about 20 seconds.

A STRONGER BREW

- 33 If you're making 5 cups or more, you may use the 1-4  function to make the brew slightly stronger. Just press the  button once.
- 34 1-4  will show on the display.

CARE AND MAINTENANCE

- 35 Unplug the appliance and let it cool.
- 36 Tip the contents of the filter holder into the bin.



- 37 Clean the outside surfaces of the appliance with a damp cloth.
- 38 Press the lever at the rear of the carafe lid, above the handle, to open the carafe lid.
- 39 Hand wash the carafe and filter holder.
-  You may wash these parts in the top rack of a dishwasher.
- 40 Turn the filter holder to bring the slot in its rim towards the lid, then lower the filter holder back into the coffee maker.
- 41 Close the lid, and press down to lock it.

◊ SELF CLEAN

- 42 To prevent scale building up, use the self clean function at least monthly in normal water areas, more often in hard water areas.
- 43 Ensure the kitchen is well ventilated, as heating vinegar causes an unpleasant smell.
- 44 This operation will take 35-45 minutes.
- 45 Mix 6 cups of white vinegar with 4 cups of water in the carafe.
- 46 Pour the mixture into the reservoir.
- 47 Close the lid.
- 48 Replace the carafe on the hotplate.
- 49 Put the plug into the power socket.
- 50 Press the ◊ button.
- 51 ◊ will show on the display.
- 52 Part of the mixture will come through. The remainder will soak in the boiler for 30 minutes, then come through.
- 53 At the end of the operation, the appliance will beep, then switch itself off.
- 54 Fill the reservoir to the **max** mark, and run the appliance without coffee.
- 55 Do this 2 or 3 times, till the vinegar smell has gone..
- * Products returned under guarantee with faults due to scale will be subject to a repair charge.

ENVIRONMENTAL PROTECTION

To avoid environmental and health problems due to hazardous substances in electrical and electronic goods, appliances marked with this symbol mustn't be disposed of with unsorted municipal waste, but recovered, reused, or recycled.



instructions – more detailed instructions are available on our website:
<http://www.russellhobbs.com/ifu/550979>

53 قم بملء الخزان إلى علامة max، وتشغيل الجهاز بدون قهوة.

54 قم بذلك مرتين أو ثلاث مرات إلى أن تذهب رائحة الخل.

✳️ إصلاح المنتجات خلال مدة الضمانة والتي تعاني من عطل بسبب عدم إزالة طبقة الأوساخ بانتظام، يدفع عنها مبلغ مادي.

✳️ رمز سلة المهملات على العجلة

لتجنب المشاكل البيئية والصحية بسبب المواد الخطرة في المعدات الكهربائية والإلكترونية، يجب عدم التخلص من الأجهزة المميزة بهذا الرمز مع نفايات البلدية غير المصنفة ولكن استعادتها أو إعادة استخدامها أو إعادة تدويرها.

👁️ التنفيل

26 اضغط على زر AUTO.

27 سوف تظهر AUTO على الشاشة.

28 أثناء الضبط، سوف يضئ الزر  وسوف يتم تشغيل ماكينة القهوة.

29 لإلغاء جهاز التوقيت قبل بدء التخمير، اضغط على الزر مرة أخرى.

👁️ تنذُر

30 إذا كنت قد نسيت وقت الضبط، اضغط مع الاستمرار مشروب أقوى ر على الزر  ثم اتركه.

👁️ كوب سريع

31 يمكنك إخراج الإبريق في أي وقت. ولمنع حامل الفلتر من الفيضان، استبدل الإبريق في لوح التسخين في غضون 20 ثانية تقريبا.

👁️ مشروب أقوى

32 إذا كنت تقوم بعمل 5 أكواب أو أكثر، يمكنك استخدام الوظيفة  1-4 لجعل المشروب أقوى قليلا. اضغط على

الزر .

33 سوف تظهر  1-4 على الشاشة.

👁️ العناية والصيانة

34 أفضل الجهاز عن التيار الكهربائي و اتركه يبرد.

35 قم بإزالة محتويات حامل الفلتر في الصندوق.

36 نظف الجزء الخارجي من الجهاز بقطعة قماش رطبة.

37 اضغط على الذراع الموجود خلف غطاء الإبريق، وفوق المقبض، لفتح غطاء الإبريق.

38 اغسل الإبريق وحامل الفلتر.

📧 تستطيع غسل هذه الأجزاء في الرف العلوي لغسالة صحون.

39 ادر حامل الفلتر لجعل الفتحة الموجودة في حافظه ناحية الغطاء ثم أنزل حامل الفلتر مرة أخرى في جهاز القهوة.

40 أغلق الغطاء واضغط لأسفل لقفله.

👁️ التنظيف الذاتي

41 لمنع تراكم الرواسب، استخدم وظيفة التنظيف الذاتي شهريا على الأقل في مناطق الماء الطبيعي أكثر من مناطق الماء العسر.

42 تأكد أن المطبخ جيد التهوية حيث يسبب خل التدفئة رائحة كريهة.

43 سوف تستغرق هذه العملية 35-45 دقيقة.

44 اخلط 6 أكواب من الخل الأبيض مع 4 أكواب من الماء في إبريق.

45 قم بصب الخليط في الخزان.

46 اغلق الغطاء.

47 استبدل الإبريق في لوح التسخين.

48 أوصل قابس الجهاز بالتيار الكهربائي.

49 اضغط على الزر .

50 سوف تظهر  على الشاشة.

51 سوف يخرج جزء من الخليط. وسوف يتم نقع الباقي في الغلاية لمدة 30 دقيقة ثم يخرج.

52 وفي نهاية العملية، سوف يصدر الجهاز صفيرا ثم يوقف نفسه.

الرسومات	5 حامل الفلتر	10 لمبة الحالة
1 قبضة	6 الفلتر الورقي رقم 4 (غير مزود)	11 مغرفة
2 غطاء	7 ضغط	☒ الرف العلوي لغسالة صحن
3 ماء	8 إبريق	
4 فتحة	9 لوح تسخين	

👁 تشغيل

8 أوصل قابس الجهاز بالتيار الكهربائي.

9 سوف يصدر الجهاز صفيرا. سوف تومض 12:00 على الشاشة.

👁 القهوة الآن

10 تجاهل الساعة.

11 إذا كنت تقوم بعمل أقل من 5 أكواب من القهوة، اضغط على الزر ⏏ .

12 سوف تظهر 1-4 على الشاشة.

13 هذا يؤدي إلى إبطاء عملية التخمير، ولذلك ستكون قهوتك بنفس القوة كالقهوة من إبريق كامل.

14 اضغط على الزر ⏏ .

15 وسوف تبدأ القهوة بالتقطيع في الإبريق بعد ذلك بوقت قصير.

16 وعندما يتم ذلك، سوف يبقى لوح التسخين الإبريق دافئا.

17 لووقف ماكينة القهوة أثناء قيامها بعمل المشروب، اضغط الزر ⏏ .

👁 لمبة الحالة

18 سوف يتغير لون لمبة الحالة لبيان درجة طزاجة القهوة.

• الأزرق = تخمير / 30-0 دقيقة منذ التخمير

• أزرق (ومبيض) = 30-40 دقيقة منذ التخمير

👁 الإيقاف التلقائي

19 سوف يتوقف الجهاز حوالي 40 دقيقة بعد انتهاء التخمير.

✳ لإيقاف الجهاز، اضغط على الزر زر min (دقيقة).

20 سوف تؤثر التغييرات الكيميائية على طعم القهوة بعد حوالي 30 دقيقة. ومن الأفضل أن سكبها بعيداً وعمل مشروبا طازجا.

👁 القهوة لاحقا

21 سوف تحتفظ الساعة بإعداداتها إلى أن يتم فصل جهاز صنع القهوة.

22 قم بضبط الساعة على الوقت الصحيح. وهي 24 ساعة.

• استخدم زري الساعة h والدقيقة min لضبط الساعة والدقيقة بشكل صحيح.

23 قم بضبط الموقت على الوقت الذي تريده لبدء التخمير.

• اضغط على الزر ⏏ .

• استخدم زري الساعة h والدقيقة min لضبط الساعة والدقيقة بشكل صحيح.

✳ إذا لم تضبط زر h (ساعة) أو زر min (دقيقة) في غضون 5 ثوان، ستعود ماكينة القهوة إلى وضع

"normal" (عادي) وسوف يظهر الوقت. عليك أن تضغط على زر ⏏ والبدء من جديد.

24 إذا كنت تقوم بعمل أقل من 5 أكواب من القهوة، اضغط على الزر ⏏ .

25 سوف تظهر 1-4 على الشاشة.

اقرأ التعليمات واحفظها في مكان آمن. في حالة اهداء الجهاز لشخص آخر ارفق معه التعليمات. يجب ازالة جميع الأغلفة قبل الاستعمال.

⊠ إجراءات أمان ضرورية

يجب اتخاذ اجراءات الأمان الأساسية التالية:

- 1 يمكن استخدام هذا الجهاز بواسطة الأطفال الذين تتراوح أعمارهم من 8 سنوات فما فوق والأشخاص ذوي القدرات الجسدية أو الحسية أو العقلية المنخفضة أو عديمي الخبرة والمعرفة إذا تم الإشراف عليهم/تعليمهم ويفهمون المخاطر المعنية.
 - يجب ألا يعيب الأطفال بالجهاز.
 - يجب عدم قيام الأطفال بالتنظيف والصيانة إلا إذا كانوا أكبر من 8 سنوات مع الإشراف عليهم.
 - اجعل الجهاز والكيلات بعيدا عن متناول الأطفال دون سن 8 سنوات.
- ⚠ يمكن أن يسبب إساءة استخدام الجهاز إصابات.
- ⚠ سوف تصبح أسطح الجهاز ساخنة. سوف تبقي الحرارة المتبقية الأسطح ساخنة بعد الاستخدام.
- ⊘ لا تغمر الجهاز في سائل.
- 2 إذا كان السلك متضررا فاطلب استبداله في الشركة المصنعة في مكتبها للبيع أو عن طريق مهنيّ محترف، لمنع أي حادث ممكن.
 - 3 ضع الجهاز على سطح ثابت ومستوي ومقاوم للحرارة.
 - 4 اجعل الجهاز والكيلات بعيدة عن حواف أسطح العمل.
 - 5 لا تستخدم أي أداة غير التي تكون مع الجهاز.
 - 6 لا تستخدم الجهاز لأغراض غير مقررة في التعليمات.
 - 7 لا تستخدم الجهاز إذا كان تالفا أو لا يعمل بصورة صحيحة.

للاستعمال المنزلي فقط

⊠ قبل الاستعمال للمرة الأولى

- قم بملء الخزان إلى علامة max، وتشغيل الجهاز بدون قهوة.
- ⊠ الملاء
 - 1 أخرج الإبريق من لوح التسخين.
 - 2 استخدم المقبض لفتح الغطاء وكشف الخزان.
 - 3 املا الخزان بكمية الماء المحددة المطلوبة.
 - 4 افتح الفلتر الورقي رقم 4 وضعه في حامل الفلتر.
 - 5 ضع مغرفة من قهوة الفلتر في الفلتر لكل كوب
 - 6 اغلق الغطاء.
 - 7 استبدل الإبريق في لوح التسخين.