

• **Instructions for use**

GB

• **Mode d'emploi**

FR

• **Instrucciones para el empleo**

ES

• **Manual de instruções**

PT

• **Bedienungsanleitung**

DE

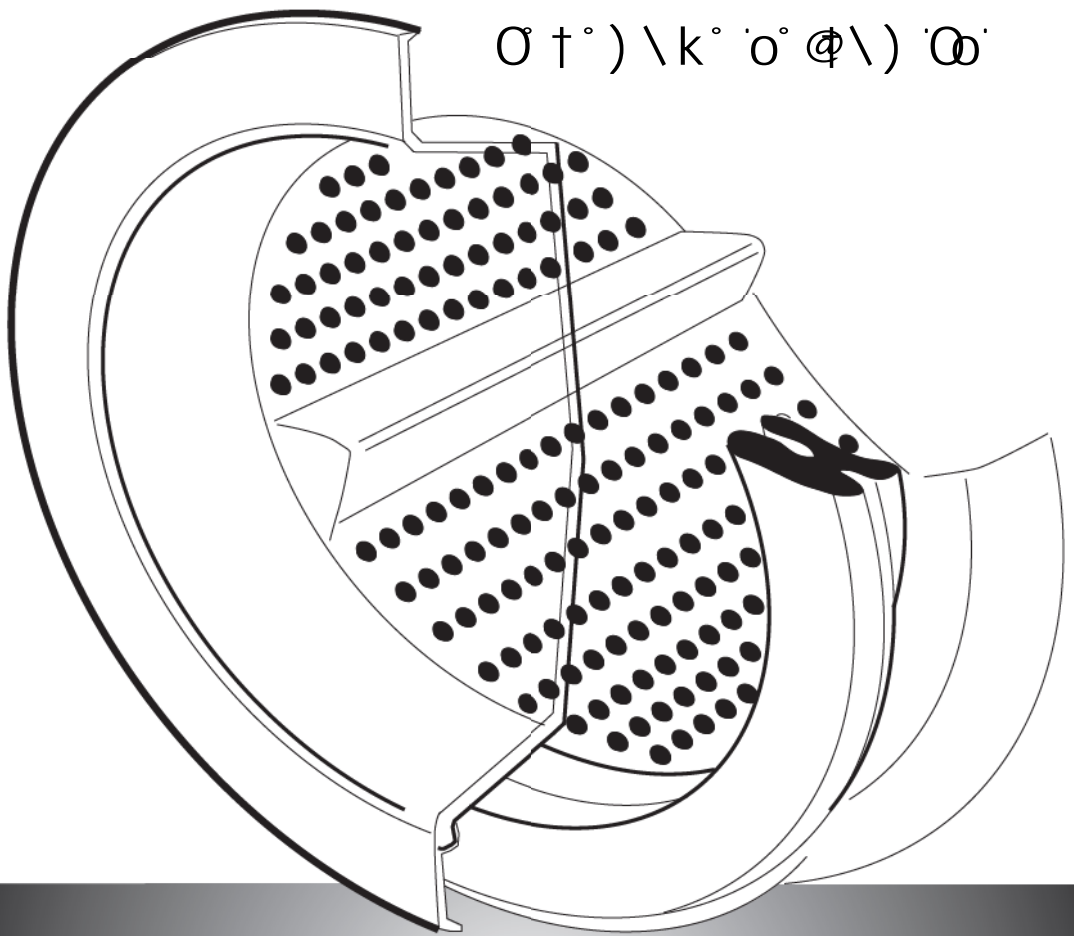

GB ENGLISH	5-14
FR FRANÇAIS	15-24
ES ESPAÑOL	25-34
PT PORTUGUÊS	35-44
DE DEUTSCH	45-54





Dear customer,

Thank you for choosing our product.

Please read these instructions carefully before connecting and using the machine. An awareness of how the machine operates will help guarantee its correct and safe use. The instructions also contain some useful information on the machine's functions that will help you get the most out of its use.

If you decide to sell or give the washing machine to someone else, remember to give the instruction book to the new owner.

INDEX

	NOTES AND ADVICE FOR THE USER	6-7
	DESCRIPTION OF THE MACHINE	7
	INSTALLING THE MACHINE	8-10
	• Unpacking and unblocking the machine	8
	• Positioning and levelling the machine	9
	• Connecting to the water supply system	9
	• Connecting to the power supply	10
	USING THE WASHING MACHINE	10-12
	• Using the machine	10
	• Use of detergents	11
	• How to eliminate stains	12
	• International clothing care symbols	12
	MAINTENANCE	13-14
	• Cleaning the machine	13
	• Cleaning the filter	13
	• Troubleshooting	14

MODEL:

PRODUCTION CODE:

DATE OF PURCHASE:

- ▼ The washing machine has been designed for domestic use only, and as such any other use is regarded as improper and therefore potentially dangerous.
- ▼ Any modifications or attempts to alter the equipment in any way may be dangerous for the user and cause damage to the washing machine.
- ▼ Due to the weight of the machine, special safety standards must be observed during handling.
- ▼ The machine must not be used by unsupervised children.
- ▼ Any modifications to the water or electrical system must be carried out by authorised specialists.
- ▼ When positioning the appliance, make sure that the power supply cable is not bent or squashed and that it is accessible.
- ▼ Before operating the machine, remove all packing materials and the locking device used for protection during transport (protection screws). Failure to do this may result in serious damage to the machine and to your home.
- ▼ If the machine is installed on a carpeted floor, make sure that air is free to circulate between the machine and the floor.
- ▼ The washing machine must never be overloaded.
- ▼ When the machine is in operation, avoid any contact with the water coming out of the drain hose, as this may be hot. Do not touch the door glass as this may also heat up during the wash
- ▼ Only wash clothes that are machine washable. In case of doubt, check the manufacturer's instructions found on the label attached to the clothes (see "Clothing cares symbols").
- ▼ Before loading clothes into the washing machine, check that all the pockets are empty. Hard or pointed objects such as coins, pins, nails, screws or even stones can cause serious damage.
- ▼ Clothes that have been dirtied with substances containing petroleum cannot be washed in the machine. If stains have been removed using vaporising products, before loading the clothes in the washing machine, wait until the substances have completely evaporated from the material.
- ▼ Do not use detergents formulated for hand washing, in that the excessive lather pro-



Do not plug-in or unplug the machine with wet hands.



The power supply socket to which the machine is connected must be earthed and must comply with the safety requirements

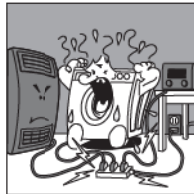

Extension leads or multiple adapters must not be used to connect the washing machine to the mains supply.



Do not expose the appliance to atmospheric agents.

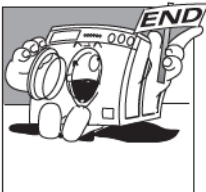

The washing machine can only be opened after the led or the display has indicated the end of the cycle. On some models this is shown with the start button flashing.



Unplug the washing machine from the power supply before servicing and cleaning.

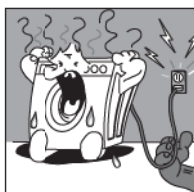

To disconnect the machine from the power supply, pull the plug and not the cable.

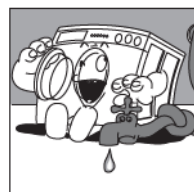

After the end of each washing cycle it is advisable to unplug the machine and shut-off the water supply.

duced could damage the internal components.

- ▼ After washing rugs, blankets or any other long fibre fabrics, remember to check the filter and, if necessary, clean it.
- ▼ It is advisable to leave the door open at the end of the wash cycle.
- ▼ Under no circumstances should any repairs to the machine be attempted by unqualified persons as this could result in serious damage and will invalidate the guarantee.
- ▼ Repairs to the washing machine must only be carried out by persons authorised to do so by the service centres. Only original spare parts may be used for repairs.
- ▼ This appliance is marked according to the European directive 2002/96/EC on Waste Electrical and Electronic Equipment (WEEE). By ensuring this product is disposed of correctly, you will help prevent potential negative consequences for the environment and human health, which could otherwise be caused by inappropriate waste handling of

this product. The symbol on the product, or on the documents accompanying the product, indicates that this appliance may not be treated as household waste. Instead it shall be handed over to the applicable collection point for the recycling of electrical and electronic equipment. Disposal must be carried out in accordance with local environmental regulations for waste disposal. For more detailed information about treatment, recovery and recycling of this product, please contact your local city office, your household waste disposal service or the shop where you purchased the product.

THE MANUFACTURER WILL NOT BE HELD RESPONSIBLE FOR ANY ACCIDENTS THAT MAY RESULT FROM NON-COMPLIANCE WITH THE REQUIREMENTS OF SAFETY STANDARDS OR THIS INSTRUCTION MANUAL

DESCRIPTION OF THE MACHINE

The washing machine is a household appliance that can wash any type of fabric whenever you want.

- ▼ The structure of the machine is fabricated in steel sheet, which has been worked using a special process and then enamelled in order to maintain its external appearance and protect it against corrosion.
- ▼ The motor and all the other moving parts are built to ensure noiseless machine operation.
- ▼ The large stainless steel drum is well placed to guarantee a good wash quality and prolong the life of the washing.
- ▼ The easy to use control panel makes the selection of any wash or dry programme quick and simple (see control panel and table of programmes).
- ▼ The ample glass door makes loading and unloading easier.
- ▼ The perfect machine balance is the result of many years of research aimed at finding the correct balance between the various moving parts.

- A - Glass door
- B - Filter
- C - Adjustable feet
- D - Top cover
- E - Drum
- F - Control panel
- G - Detergent drawer

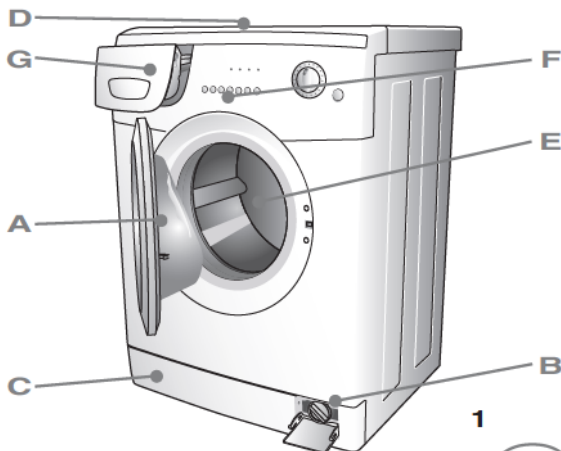



INSTALLING THE MACHINE (ACCORDING TO MODEL)

The machine must be installed by professionally qualified technicians, according to the manufacturer's indications. Incorrect installation may result in damage to persons and property.

The machine can be installed anywhere, provided the temperature in the place of installation is not below 3°C and the cables and hoses at the rear of the machine are not crushed in any way.

For transport purposes the swinging unit in the machine is blocked using 4 spacers with screws. Before starting the machine these spacers and lock screws must be removed, and stored for use in the event of a possible change of location.

Block off the holes with the plugs provided, which can be found in the bag containing the documents.

N.B. If the spacers fall into the inside of the machine, open the rear panel, recover them and then replace the panel.

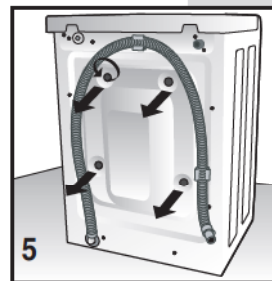
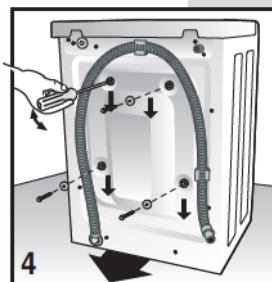
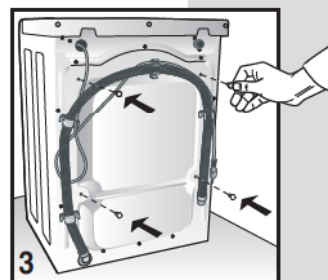
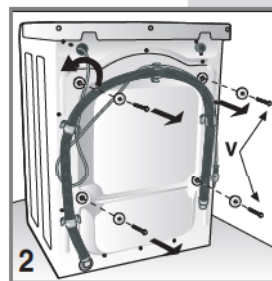

For transport purposes the swinging unit in the machine is blocked using 4 spacers with screws. Before starting the machine these screws must be removed using a screwdriver.

Insert a screwdriver in the holes and proceed as shown in the figure to recover the 4 plastic spacers.

N.B. If the spacers fall into the inside of the machine, open the rear panel, recover them and then replace the panel.

SETTING THE MACHINE LEVEL

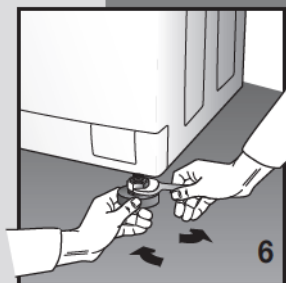

After selecting a suitable position, level the machine carefully using the adjustable feet (Fig. 6). Particular care must be taken when selecting the position, levelling the washing machine and ensuring the safety of lock nuts.

If levelling is not carried out correctly, the washing machine will be unstable and noisy during operation, which may result in damage.

If the machine stands on a carpet floor, make sure that air can circulate freely between the washing machine and the floor itself.

It is not recommended that the machine be installed in locations where the temperature is liable to drop below freezing.

CONNECTION TO THE WATER SUPPLY SYSTEM

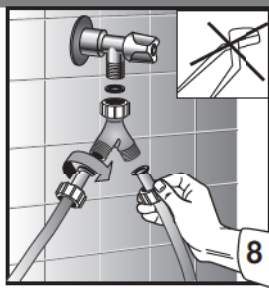
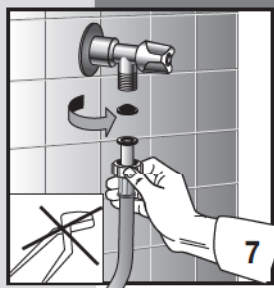

▼ The mains water pressure must be between 0.05 and 1.00 MPa (0.5 - 10 bar.)

▼ Before connecting the water fill hose, open the valve and allow a quantity of water to flow. This will ensure that the supply pipes are free from impurities, such as sand or rust (this operation is very important when the washing machine is being connected to a new supply system or if the system has not been used for a long period of time).

Connect the water fill hose to a 3/4 threaded cold water outlet.

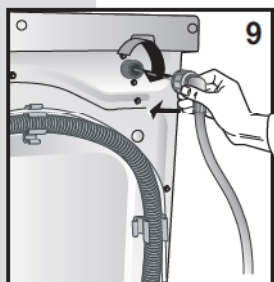

N.B. On electronic washing machines fitted with a dual solenoid valve (hot and cold water), connect the red hose to the hot water supply valve and the other hose to the cold water supply valve.

If a hot water supply is not available, both hoses must be connected to the cold supply using the fitting supplied (see fig. 8)

▼ Place the filter washer supplied between the hose and the valve and hand tighten the connection as much as possible (fig. 7-8).

▼ Connect water feed hose (fig. 9).

N.B. New water hose set have to be used.

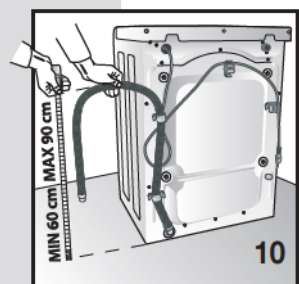

▼ The water supply tap must be fully open when washing.

▼ The water drain hose must be placed at least 60 cm and not more than 90 cm from the floor (fig. 10).

▼ If the drain hose is connected to a fixed drainage system, the free end must be inserted in a pipe of minimum internal diameter 40 mm.

▼ The drain hose water connection to the drainage system must not be hermetically sealed, as this would cause air to accumulate and the water to siphon out.

▼ If the waste water is to be discharged into a sink or washbasin, insert the hose in the special bracket supplied and hook it over the edge of the sink or washbasin. Then tie the hose and bracket to a tap or similar (fig. 11). To avoid overflowing, the sink drain must be clear of obstructions and must be able to empty quickly.





INSTALLING THE MACHINE

CONNECTING TO THE POWER SUPPLY

- ▼ Check that the voltage indicated on the technical data plate on the back of the washing machine is the same as that of the mains power supply (fig. 12).
- ▼ The fuses, electric cables and wall socket must be rated to withstand the maximum power load indicated on the data plate.
- ▼ On completion of the installation, the appliance must be connected to the mains supply through a two-pole switch.

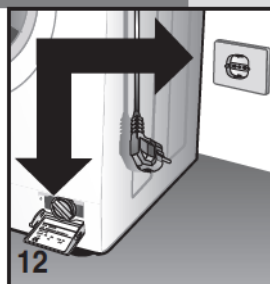

- ▼ The power supply socket into which the washing machine will be plugged must be earthed. Otherwise, the manufacturer will not be held responsible for any accidents (fig. 13).
- ▼ If the socket to which the machine will be connected is faulty or does not comply with the requirements, it must be replaced by a qualified electrician.
- ▼ The washing machine must not be connected to the electricity supply using extension leads or multi-plug adapters.
- ▼ During maintenance the washing machine must be unplugged from the power supply socket.
- ▼ Do not plug-in or unplug the machine with wet hands.
- ▼ If the power cable is damaged in any way, contact the specialised technical service centre.
- ▼ Position the appliance so that the power supply cable can be accessed with ease, enabling it to be disconnected when required.

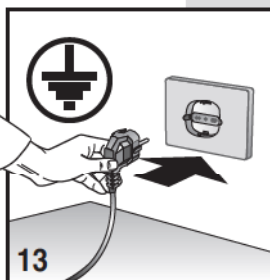

USING THE MACHINE

ADVICE BEFORE USING

Attention: Before running the machine loaded for the first time, we recommend that you run a short washing cycle with the machine empty.

This makes it possible to check operation of the machine and clean the drum.

Each time you use the machine:

- ▼ check that all water connections are tight, the drain hose is positioned correctly (see connection to the water supply) and the supply tap is open. (fig. 14).
- ▼ make sure that your hands are dry, then insert the plug into the power socket.
- ▼ divide the washing according to fabric type (check the labels on the clothes).
- ▼ check that the clothes to be washed have nothing in their pockets that might damage the washing, the washing machine or the filter

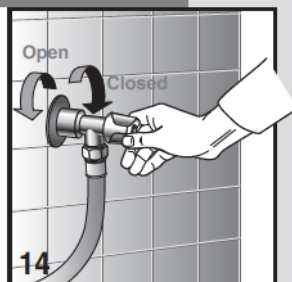

USE OF DETERGENTS

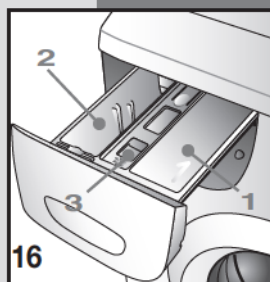

The washing machine has a three-compartment detergent drawer.

- | compartment for pre-wash or soak powder detergent (1)
- || compartment for normal wash powder detergent (2)
- ☼ compartment for fabric softener (3)

use a low-foam detergent and softener (if necessary), of the type indicated for automatic washing machines. Use the doses recommended on the package.

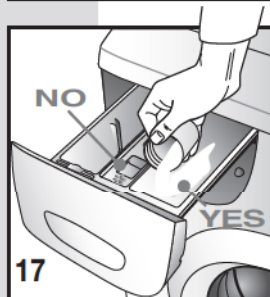

N.B. Excessive amounts of detergent may result in too much foam, and give a poor quality wash.

Insufficient amounts of detergent may mean that the washing does not come properly clean.

N.B. When filling the detergent compartment it is important that the detergent does not overflow into the compartment used for fabric softener, as this would result in a rinse cycle containing soap, which might leave the washing with white stains. Equally, do not allow the fabric softener to overflow into the detergent compartment, as this would reduce the cleaning capacity.

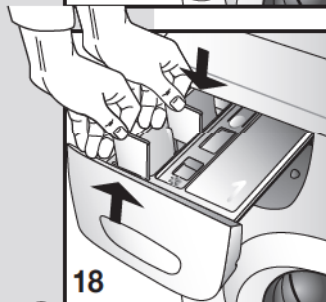

N.B. When using a liquid detergent (recommended for programs without pre-wash) proceed as follows: remove the baffle from its housing at the front of compartment 2 and insert it in the guides near the centre of the same compartment.

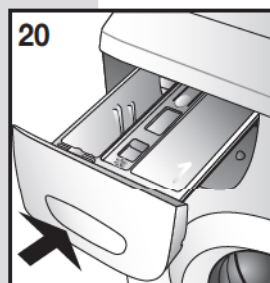
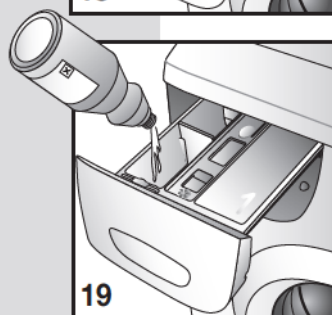

- ▼ close the detergent drawer before starting the wash.

Attention! Never remove the detergent drawer when the machine is running, as water may come out of it.



USING THE MACHINE

HOW TO REMOVE STAINS

Some stains cannot be removed by just washing in a washing machine. Before trying to remove any type of stain by hand, first try the removal procedure on a small area of hidden fabric starting from the edge of the stain and working inwards, this will prevent a dark ring from forming around the site of the stain. A few methods for removing stains are reported below.

- ▼ **WAX:** scrape the wax using a blunt point in order not to damage the fabric. Then, with the fabric placed between two pieces of absorbent paper, run a hot iron over the stain.
- ▼ **BALL-POINT PENS AND FELT-TIP PENS:** clean using a soft cloth soaked in ethyl alcohol. Take care not to spread the mark.
- ▼ **DAMP AND MOULD:** if the fabric supports the use of bleach, perform a wash cycle adding bleach. Other-wise, soak the soiled part in hydrogen peroxide (10 volumes) and leave for 10 to 15 minutes.
- ▼ **LIGHT SCORCH MARKS CAUSED BY IRONING:** follow the instructions for mould and damp.
- ▼ **RUST:** use products specially designed for rust stains, following the manufacturer's instructions written on the packet.
- ▼ **CHEWING GUM:** rub ice over the mark, scrape away as much as possible and then rub with a cotton cloth soaked in acetone (alternatively, use nail varnish remover).
- ▼ **PAINT:** do not allow the paint to dry. Rub the area with the solvent recommended by the paint manufacturer (e.g. water, turps, trichloroethylene), apply soap and then rinse.
- ▼ **LIPSTICK:** stains on cotton or wool can be eliminated using a cloth soaked in ether. Stains on silk require the use of trichloroethylene.
- ▼ **NAIL VARNISH:** place a sheet of absorbent paper on the stained material, then dampen the back of the fabric with acetone, frequently changing the paper placed over the stain. Continue like this until the stain has disappeared.
- ▼ **TAR OR DIRT:** spread some fresh butter over the stain, allow to stand and then wash with oil of turpentine.
- ▼ **GRASS:** delicately soap the stain, use diluted bleach. Good results can be obtained on woollen fabrics using 90% alcohol.
- ▼ **BLOOD:** put into soak in cold water with added salt, then wash with washing soap.

INTERNATIONAL CLOTHING CARE SYMBOLS

Before placing the clothes in the washing machine and selecting the wash programme, examine the symbols on the manufacturer's label. The table reported below will provide a useful guide to reading the symbols.

	Normal wash		Iron at up to max 200°		Dry flat
	Delicate wash		Iron at up to max 150°		Dry hanging
	Wash at max 95°C		Iron at up to max 100°		Dry on hanger
	Wash at max 60°C		Do not iron		Dry in tumble dryer at normal temperature
	Wash at max 40°C		Dry-clean using solvent		Dry in tumble dryer at low temperature
	Wash at max 30°C		Dry-clean using benzine, pure alcohol and R113 only		Do not tumble-dry
	Hand wash		Dry-clean using ethyl perchlorate, benzine, pure alcohol, R111 and R113.		
	Dry-clean only		Do not dry-clean		
	Bleach in cold water				
	Do not bleach				

CLEANING THE WASHING MACHINE

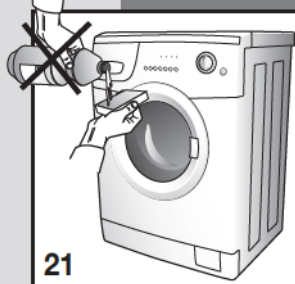
21

The washing machine has been designed to reduce maintenance to a minimum. However, it is important that you remember to clean it regularly.

Before cleaning, make sure that the appliance has been disconnected from the power supply and that the water supply tap has been turned off.

The external structure and the parts of the washing machine in plastic must be cleaned with a soft damp cloth only.

WARNING!! Never use chemicals, abrasive products, alcohol, soap, petrol or other solvents to clean the appliance as these may cause damage. (fig.21)

22

After washing, leave the door open for a little while to allow rubber parts to dry.

Wash out the detergent compartments from time to time. To do this, extract the detergent compartment and rinse it under running water, (fig. 22) then replace it.

REMOVING THE DETERGENT DRAWER

23

- ▼ open the detergent drawer;
- ▼ press on the word "PUSH" with the right hand and pull out the drawer with the left hand (fig. 23)

CLEANING THE FILTER

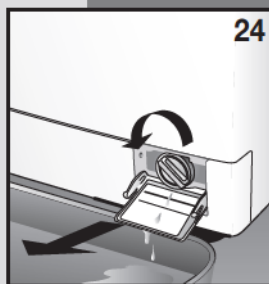
24

ATTENTION!! Before starting the operations described below, make sure that the washing machine is empty. Do not remove the filter while the machine is running, or when full of water.

Place a cloth or flat plate under the filter to collect any water that may still be inside it. Open the filter door, unscrew the filter and remove it, turning in an anticlockwise direction (fig.24-25).

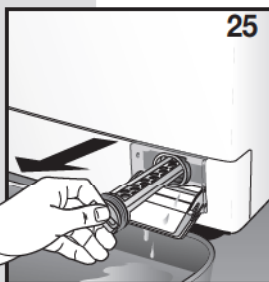
25

The filter must be cleaned periodically.

Rinse the filter under running water to eliminate all waste. Replace the filter, screwing in a clockwise direction and making sure it is hermetically sealed.



HOW TO REMOVE STAINS

If the appliance is not working properly, check through the following troubleshooting list before calling for technical assistance. In some models malfunctions are shown with a code at the end of the cycle.

Code:

- E:00 Carry out all checks listed in paragraphed marked with *
- E:01 Carry out all checks listed in paragraphed marked with **
- E:02 Technical malfunction "Call Customer Service"
- E:03 Technical malfunction "Call Customer Service"

The washing machine does not work (warning lights are off) (Display off)

- check that:
 - 1) The mains power supply is working
 - 2) The plug is inserted correctly in the socket
 - 3) The On/Off button has been pressed, or if there isn't any, that the programming knob is positioned on a program.

The washing machine does not work (warning lights are off) (Display on)*

- check that:
 - 1) The program has been selected
 - 2) The glass door is properly closed
 - 3) The "Start" button has been pressed (electronic models only)
 - 4) check the indications provided under "The washing machine does not fill with water"

The washing machine does not fill with water*:

- check that:
 - 1) There is water in the water supply system
 - 2) The water supply hose is connected to the washing machine
 - 3) The water supply tap is open
 - 4) The filter is not blocked. If it is, clean the filter after unplugging the appliance from the power supply

The washing machine continuously fills and drains the water**:

- check that:
 - 1) The drain hose has been installed at the proper height (60-90 cm)
 - 2) The end of the drain hose is not under water

The washing machine does not drain or spin**:

- check that:
 - 1) The drain hose is properly connected
 - 2) The drain hose is not bent
 - 3) The drainage filter is not blocked
 - 4) The no-spin function has not been selected
 - 5) The "stop with water" function has not been selected.

The washing machine vibrates and is noisy

- check that:
 - 1) All the blocking elements used for transpor-

- tation have been removed.
- 2) the washing machine is level
- 3) Bulky items such as sheets, tablecloths etc. are not all in one part of the drum

The glass door does not open

- check that:
 - 1) the wash cycle is finished.
 - 2) the "stop with water" function has not been selected (automatic on some models).

The washing has not been properly spun

- check that:
 - 1) The washing is evenly distributed in the drum
 - 2) The correct spin speed has been selected

The washing machine stops during the wash

- check that:
 - 1) The mains power supply is working

There is still a lot of detergent in the compartment

- check that:
 - 1) The water supply tap is open
 - 2) The filter between the tap and the supply hose is clean

The washing is not clean at the end of the wash cycle

- check that:
 - 1) The drum is not overloaded
 - 2) The correct amount of detergent has been used
 - 3) The correct programme has been selected

The washing has shrunk or faded

- check that:
 - 1) The correct washing programme has been selected
 - 2) The correct washing temperature has been selected

The washing machine does not dry (washer-dryer models only)

- Make sure that:
 - 1) The water supply tap is open
 - 2) The drainage filter is clean
 - 3) The washing machine is turned on (spy light or display on)
 - 4) The drying program has been selected
 - 5) The drying time has been set

If, after trying the above remedies, the machine still does not work, refer the fault to the nearest authorised service centre.

When calling the service centre, inform them of the machine model, the serial number and the type of fault. The data relating the appliance can be found on the rating plate affixed to the filter door.

This information will allow the technical service staff to select the appropriate spare parts, thus making the repair service quicker and more efficient.





Cher Client,

Nous vous remercions d'avoir choisi l'un de nos produits.

Nous vous prions de bien vouloir lire attentivement les instructions relatives à l'emploi avant d'effectuer la connexion et d'utiliser la machine. La connaissance des principes de fonctionnement garantira une utilisation correcte et en toute sécurité de cet appareil. Les instructions relatives à l'emploi comprennent un grand nombre d'indications utiles concernant le fonctionnement, outre aux détails techniques de la machine à laver le linge qui vous aideront à optimiser l'emploi de celle-ci.

En cas de vente ou de cession de la machine à laver le linge, il ne faut pas oublier de remettre également au nouvel utilisateur le manuel d'instructions pour l'emploi.

TABLE DES MATIÈRES

	REMARQUES ET CONSEILS POUR L'UTILISATEUR	16-17
	DESCRIPTION DE LA MACHINE	17
	INSTALLATION DE LA MACHINE	18-20
	• Déballage et déblocage de la machine	18
	• Nivellement de la machine à laver le linge	19
	• Connexion à l'installation hydraulique	19
	• Branchement à l'installation électrique	20
	EMPLOI DE LA MACHINE À LAVER LE LINGE	20-22
	• Avertissements avant l'emploi	20
	• Utilisation des détergents	21
	• Comment éliminer certains types de taches	22
	• Symboles internationaux pour le traitement des vêtements	22
	ENTRETIEN	23-24
	• Nettoyage de la machine à laver le linge	23
	• Nettoyage du filtre	23
	• Solution des problèmes	24

MODÈLE:

NUMÉRO DE SÉRIE:

DATE D'ACHAT::

- ▼ Cet appareil devra être utilisé en tant que machine à laver le linge pour usage domestique ; tout autre emploi doit être considéré impropre et, par conséquent, dangereux.
- ▼ Toute modification ou tentative d'altération de l'appareil peuvent être dangereuses pour l'utilisateur et risquent d'endommager la machine à laver le linge.
- ▼ Étant donné le poids considérable de la machine, il faut respecter des normes particulières en termes de sécurité, pendant le déplacement de celle-ci.
- ▼ L'emploi de la machine est interdit aux enfants sans surveillance.
- ▼ Toute modification de l'installation hydraulique ou électrique doit être effectuée par des techniciens autorisés.
- ▼ Lors du positionnement de l'appareil, s'assurer que le câble d'alimentation ne se plie pas, ne soit pas écrasé et soit accessible, pour toute intervention éventuelle.
- ▼ Avant la mise en service de la machine à laver le linge, retirer tout l'emballage et le blocage utilisé pour le transport (vis de protection). Dans le cas contraire, aussi bien la machine que la pièce de votre habitation pourraient être sérieusement endommagées.
- ▼ Si l'appareil doit être installé sur une surface de moquette, il faudra s'assurer que, entre la machine à laver le linge et le sol, l'air circule librement.
- ▼ La machine à laver le linge ne doit pas être surchargée.
- ▼ Pendant le fonctionnement de l'appareil, éviter le contact avec l'eau qui sort du tuyau d'évacuation, étant donné que la température de celle-ci pourrait être élevée ; en outre, éviter le contact avec le verre du hublot car, pendant le lavage, il a tendance à se réchauffer.
- ▼ Laver exclusivement des tissus destinés au lavage à la machine. En cas de doutes, il est possible de contrôler les indications du producteur reportées sur les étiquettes des vêtements (voir "Symboles pour le traitement des vêtements").
- ▼ Avant d'introduire les vêtements dans la machine à laver le linge, il faut contrôler que toutes les poches soient parfaitement vides. Les objets durs et pointus (par exemple : pièces de monnaie, épingles, clous, vis ou cailloux) sont susceptibles de provoquer de graves dommages.
- ▼ Il n'est pas possible de laver à la machine les vêtements tachés de substances contenant de l'essence. Si les taches ont été éliminées avec des produits vaporisés, avant d'introduire les vêtements dans la machine à laver le linge, il faudra attendre la vaporisation totale desdites substances de la surface des tissus.
- ▼ Ne pas utiliser des détergents pour le lavage à la main, étant donné que la mousse serait

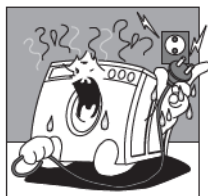

Ne pas introduire ou sortir la fiche de la prise de courant avec les mains mouillées.



La machine à laver le linge doit être branchée à une prise de courant équipée de mise à la terre et qui soit conforme aux exigences relatives à la sécurité.



Il est interdit de brancher la machine à laver le linge à la prise électrique en utilisant des rallonges ou des fiches multiples.



L'appareil ne doit pas être exposé aux agents atmosphériques.

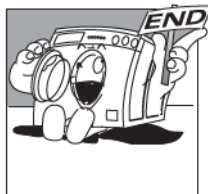

On peut ouvrir la machine à laver le linge uniquement lorsque la del ou l'afficheur indique la fin du cycle. Pour certains modèles, cette situation est signalée par le clignotement de la touche départ.

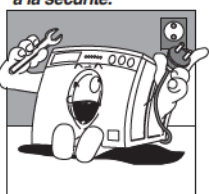

Lorsque l'on effectue les opérations de révision ou de nettoyage, ne pas oublier de débrancher l'appareil de la prise de courant électrique.

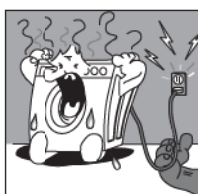

Si l'on souhaite débrancher la machine à laver le linge de la prise de courant, il ne faut pas tirer le câble électrique mais intervenir sur la fiche.

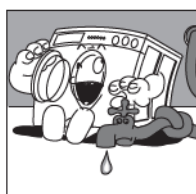

Après avoir terminé chaque lavage, nous conseillons de retirer la fiche de courant électrique et de fermer le robinet de l'eau.



trop abondante et qu'elle risquerait d'endommager les parties internes.

- ▼ Après avoir terminé le lavage de tapis, couvertures ou de tout autre tissu à fibres longues, il ne faudra pas oublier de contrôler le filtre et, si nécessaire, de le nettoyer.
- ▼ Nous conseillons de laisser le hublot ouvert après la fin du cycle de lavage.
- ▼ Il ne faut pas essayer de réparer l'appareil par soi-même, étant donné que les réparations effectuées par des non professionnels sont susceptibles de provoquer de graves dommages et annulent le droit aux réparations sous garantie.
- ▼ Les réparations de cet appareil peuvent être effectuées exclusivement par le personnel autorisé des centres du service après-vente. Pour les réparations, il faut utiliser uniquement des pièces de rechange originales.
- ▼ Cet appareil porte le symbole du recyclage conformément à la Directive Européenne 2002/96/CE concernant les Déchets d'Équipements Électriques et Électroniques (DEEE ou WEEE). En procédant correctement à la mise au rebut de cet appareil, vous contribuerez à empêcher

toute conséquence nuisible pour l'environnement et la santé de l'homme. Le symbole présent sur l'appareil ou sur la documentation qui l'accompagne indique que ce produit ne peut en aucun cas être traité comme déchet ménager. Il doit par conséquent être remis à un centre de collecte des déchets chargé du recyclage des équipements électriques et électroniques. Pour la mise au rebut, respectez les normes relatives à l'élimination des déchets en vigueur dans le pays d'installation. Pour obtenir de plus amples détails au sujet du traitement, de la récupération et du recyclage de cet appareil, veuillez vous adresser au bureau compétent de votre commune, à la société de collecte des déchets ou directement à votre revendeur.

LA SOCIÉTÉ PRODUCTRICE DÉCLINE TOUTE RESPONSABILITÉ EN CAS D'ACCIDENTS PROVOQUÉS PAR LE NON RESPECT DES NORMES DE SÉCURITÉ ET DES INSTRUCTIONS RELATIVES À L'EMPLOI

DESCRIPTION DE LA MACHINE



La machine à laver le linge est un électroménager en mesure de laver tout type de tissu lorsque vous le souhaitez.

- ▼ La structure a été réalisée en panneaux de tôle traités et vernis de façon à ce que ses qualités esthétiques puissent rester inaltérées au cours du temps.
- ▼ Le moteur et toutes les pièces en mouvement ont été conçus et réalisés de façon à ce que la machine soit extrêmement silencieuse.
- ▼ Le tambour en acier inoxydable est ample et facilement accessible, afin de garantir une meilleure qualité du lavage et une plus longue durée de vie du linge.
- ▼ Le tableau de commandes permet d'utiliser aisément tous les types de lavage et de séchage souhaités (voir tableau de commandes et tableau programmes).
- ▼ Le hublot très ample facilite les opérations de chargement et de déchargement du linge.
- ▼ La très grande stabilité est obtenue grâce à la recherche constante de la part des techniciens en termes d'équilibre des masses en mouvement.

- A - Hublot
- B - Filtre
- C - Pieds réglables
- D - Couvercle supérieur
- E - Tambour
- F - Tableau de commandes
- G - Tiroir détergent

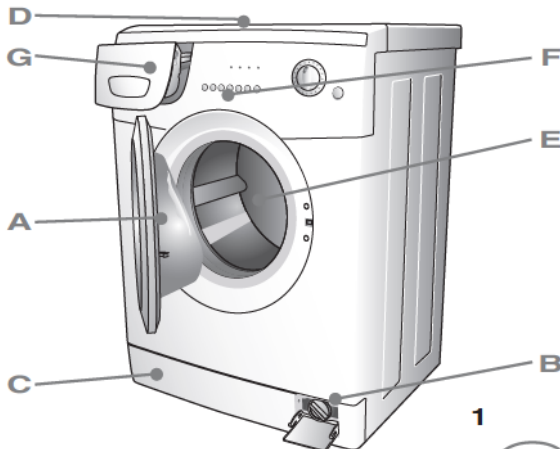



INSTALLATION DE LA MACHINE

(EN FONCTION DU MODÈLE)

L'installation doit être effectuée par un personnel professionnellement qualifié, conformément aux instructions du constructeur, étant donné qu'une installation erronée est susceptible de provoquer des dommages aux choses et des lésions aux personnes.

Il est possible d'installer la machine en tout lieu, à condition que la température ambiante ne soit pas inférieure à 3°C et que les câbles ou tuyaux qui se trouvent à l'arrière de la machine ne soient pas écrasés.

Pour des raisons de transport, le groupe oscillant de la machine est bloqué au moyen de 4 entretoises avec vis. Avant de mettre la machine en fonction, retirer les entretoises et les vis de blocage, récupérer les vis et les entretoises pour tout déplacement éventuel de la machine.

Boucher les trous au moyen des bouchons spéciaux fournis à cet effet que vous trouverez à l'intérieur de l'enveloppe contenant les documents.

REMARQUE : Si les entretoises devaient rester à l'intérieur de la machine, il faudra ouvrir le panneau arrière, les récupérer, puis remonter le panneau.

Pour des raisons de transport, le groupe oscillant de la machine est bloqué par 4 entretoises avec vis. Avant de mettre la machine en fonction, il faut retirer les vis de blocage à l'aide d'une clé.

Introduire un tournevis dans les trous et intervenir comme indiqué dans la figure, afin de pouvoir récupérer les 4 entretoises en plastique.

REMARQUE : Si les entretoises devaient rester à l'intérieur de la machine, il faudra ouvrir le panneau arrière, les récupérer, puis remonter le panneau.

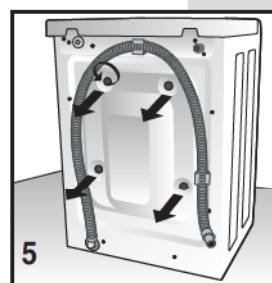
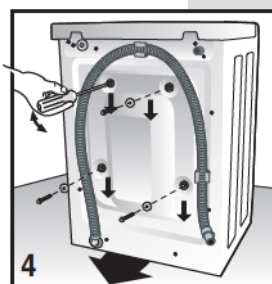
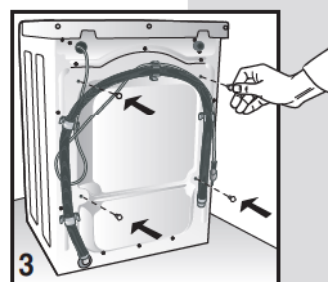
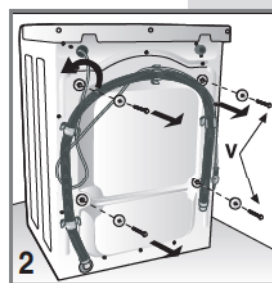

NIVELLEMENT DE LA MACHINE À LAVER LE LINGE

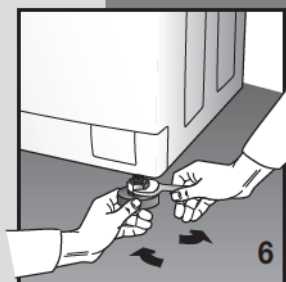

Après avoir choisi l'emplacement approprié, régler correctement le plan de la machine à l'aide des pieds réglables (Fig. 6). Faire particulièrement attention au choix de la position, au nivellement de la machine à laver le linge et à la sécurité des contre-écrous.

Si le nivellement ne sera pas effectué correctement, la machine à laver le linge sera instable et, pendant son fonctionnement, elle fera du bruit, provoquant ainsi des dommages.

Si la machine est placée sur une surface de moquette, il faudra s'assurer que, entre la machine à laver le linge et le sol, l'air circule librement.

Il est déconseillé de monter la machine dans des locaux où la température pourrait descendre au-dessous de 0°C.

CONNEXION HYDRAULIQUE

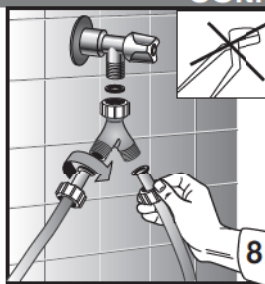
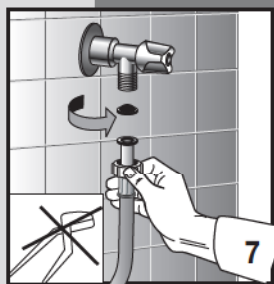

▼ La pression du réseau hydraulique doit être comprise entre 0,05 et 1,00 MPa (0,5 - 10 bars.)

▼ Avant d'effectuer la connexion, ouvrir le robinet, et faire couler une certaine quantité d'eau pour éliminer toute trace d'impuretés des tuyaux, telles que sable et rouille (cette opération est extrêmement importante si la machine à laver le linge est restée inutilisée pendant longtemps ou si elle est connectée à une nouvelle conduite de l'eau).

▼ Le tuyau d'alimentation de l'eau doit être connecté à la prise d'eau froide avec goulotte fileté 3/4".

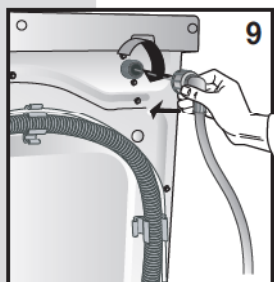

REMARQUE: Dans les machines à laver le linge électroniques équipées de double électrovanne (eau chaude et froide), connecter le tuyau rouge au robinet de l'eau chaude et l'autre tuyau au robinet de l'eau froide. En cas d'impossibilité d'emploi d'un robinet de l'eau chaude, les deux tuyaux devront être connectés à celui de l'eau froide, moyennant le raccord spécialement prévu, fourni avec la machine (voir fig. 8)

▼ Positionner le petit filtre garniture fourni avec la machine à laver le linge entre le robinet et le tuyau, puis visser à fond manuellement (fig. 7-8).

▼ Visser le tuyau d'alimentation sur la machine à laver le linge (fig. 9).

REMARQUE: Utiliser le nouveau tuyau fourni avec la machine.

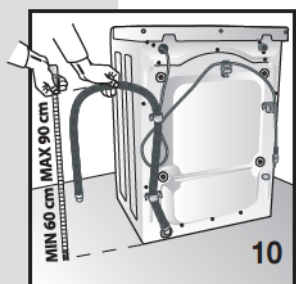

▼ Pendant le lavage, la prise d'alimentation de l'eau doit être totalement ouverte.

▼ Le tuyau d'évacuation de l'eau doit être à une hauteur comprise entre 60 cm. et 90 cm. (fig. 10).

▼ Si l'évacuation de l'eau est prévue directement dans la conduite d'évacuation, l'extrémité libre du tuyau de la machine devra être insérée dans la conduite avec diamètre interne non inférieur à 40 mm.

▼ Il est important de ne pas connecter hermétiquement le tuyau de la machine à la conduite d'évacuation, pour éviter de remplir le siphon d'air et, par conséquent, de provoquer la sortie de l'eau.



▼ Si l'eau doit être évacuée dans le lavabo ou dans une autre zone d'évacuation, l'extrémité libre du tuyau doit être préalablement renforcée, en correspondance du point de pliage, avec un crochet approprié, fourni avec la machine. Ensuite, il faudra placer le tuyau sur le bord du lavabo et fixer le crochet de façon à ce que le tuyau ne tombe pas (fig. 11). L'écoulement du lavabo doit être propre, afin que l'eau puisse être évacuée librement.



INSTALLATION DE LA MACHINE

BRANCHEMENT ÉLECTRIQUE

- ▼ S'assurer que la tension électrique, indiquée dans les données techniques de la plaquette placée sur le côté interne du volet filtre, corresponde à celle du réseau électrique (fig. 12).
- ▼ Le disjoncteur différentiel, les câbles électriques et la prise du réseau doivent posséder des paramètres permettant de supporter la charge maximum indiquée sur la plaquette.
- ▼ Après l'installation, il faut que ce soit un interrupteur bipolaire à garantir l'accès et la coupure de l'alimentation depuis le réseau.
- ▼ La prise de courant à laquelle la machine est branchée doit être équipée de mise à la terre. Dans le cas contraire, le producteur décline toutes responsabilités en cas d'accident (fig. 13).
- ▼ Si la prise dans laquelle la fiche est insérée ne fonctionne pas, ou si elle n'est pas appropriée, il faudra la faire remplacer par un électricien qualifié.
- ▼ Il est interdit de brancher la machine à laver le linge au réseau par le biais d'éléments indirects tels que rallonges et prises multiples.
- ▼ Pendant l'entretien, la fiche de la machine à laver le linge doit être déconnectée de la source de courant.
- ▼ Ne pas introduire ou retirer la fiche de la prise avec les mains mouillées.
- ▼ Si le câble d'alimentation est endommagé, contacter le centre du service après-vente technique spécialisé.
- ▼ Positionner l'appareil de façon à ce que le câble d'alimentation soit facilement accessible, afin qu'il soit possible de le déconnecter, si nécessaire.

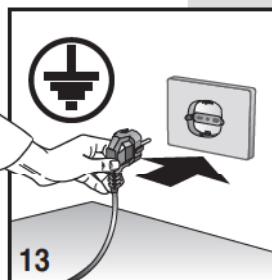
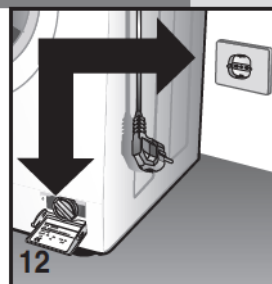

EMPLOI DE LA MACHINE À LAVER LE LINGE

AVERTISSEMENTS AVANT L'EMPLOI

Attention: Avant le premier lavage du linge, il est souhaitable d'effectuer un cycle de lavage rapide, sans linge.

Cette opération permet de vérifier le fonctionnement de la machine à laver le linge et de nettoyer le tambour.

Lors de chaque lavage, s'assurer que:

- ▼ les connexions hydrauliques soient correctes, le tuyau d'évacuation soit positionné correctement (voir connexion hydraulique) et que le robinet soit ouvert (fig. 14).
- ▼ avec les mains parfaitement sèches, introduire la fiche dans la prise de courant.
- ▼ partager le linge en fonction du type de tissu (voir étiquetage des pièces d'habillement).
- ▼ veiller à ce que dans les poches des vêtements il n'y ait aucun objet susceptible d'endommager le linge, la machine ou le filtre.

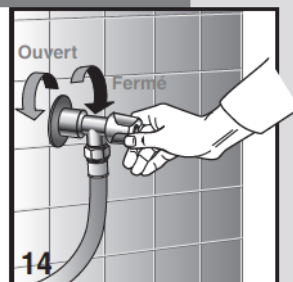

UTILISATION DES DÉTERGENTS

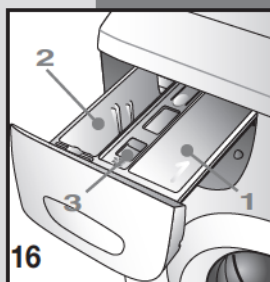

La machine à laver le linge est équipée d'un secteur pour détergent à trois cuvettes:

- | cuvette pour détergent en poudre pour le prélavage ou pour le trempage (1);
- || cuvette pour détergent en poudre pour le lavage normal (2);
- ☼ cuvette pour adoucissant, parfums or apprêt (3);

Utiliser un détergent peu moussueux et l'adoucissant (si nécessaire) indiqué pour les machines à laver le linge automatiques. Pour les dosages, suivre les indications reportées sur l'emballage.

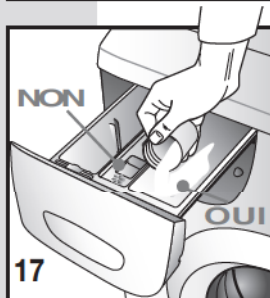

REMARQUE : Des quantités trop élevées de détergent peuvent générer une mousse trop abondante et influencer négativement le résultat du lavage. Des quantités trop faibles peuvent donner lieu à des résultats de lavage insatisfaisants.

REMARQUE : Lorsque l'on remplit le tiroir du détergent, il est important que le produit ne soit pas introduit dans le secteur de l'adoucissant ; en effet, dans ce cas le rinçage aurait lieu avec de la mousse et les tissus pourraient rester tachés de blanc. Vice-versa, si l'adoucissant devait entrer dans le secteur du détergent, il réduirait l'efficacité de ce dernier.

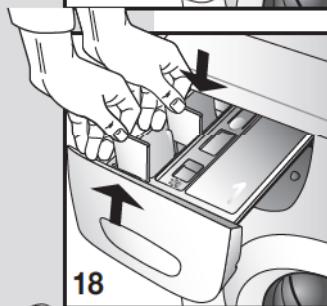

REMARQUE: Lorsque l'on utilise le détergent liquide (recommandé pour les programmes sans prélavage), insérer le récipient spécial (si prévu) dans la cuvette intermédiaire "2" (de la façon illustrée ci-contre), puis verser le détergent liquide jusqu'au niveau maximum indiqué.

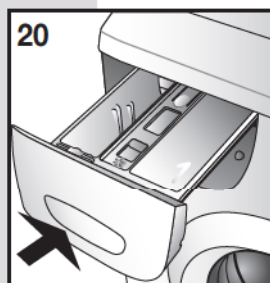
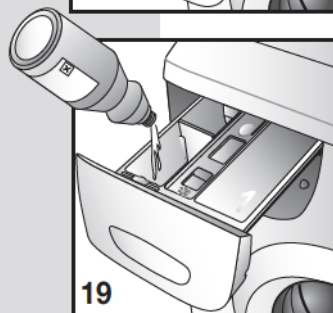

- ▼ fermer le tiroir du détergent avant de commencer le lavage.

Attention! Ne pas retirer le tiroir détergent pendant le fonctionnement de la machine, étant donné que de l'eau pourrait sortir de celle-ci.



COMMENT ÉLIMINER CERTAINES TACHES

Il existe des taches qui ne peuvent pas être éliminées des vêtements uniquement avec le lavage à la machine. Avant de laver à la main les taches de tout type, effectuer un essai sur une partie peu visible de la pièce, en commençant par la partie externe de la tache vers le milieu de celle-ci, afin d'éviter la formation d'auroles. Nous allons indiquer ci-après différents systèmes pour éliminer les taches.

- ▼ **CIRE:** Gratter la cire avec une lame non tranchante, de façon à ne pas endommager le tissu, puis repasser le tissu en interposant une feuille de papier de soie entre le fer à repasser et le vêtement taché.
- ▼ **STYLO À BILLE ET FEUTRES:** tamponner à l'aide d'un chiffon doux imbibé d'alcool éthylique. Veiller à ne pas élargir la tache.
- ▼ **HUMIDITÉ ET MOISSISURE:** si le tissu supporte bien l'emploi d'eau de Javel, effectuer le cycle de lavage en ajoutant l'eau de Javel. Dans le cas contraire, il faut mouiller la partie sale avec de l'eau oxygénée à 10 volumes puis laisser agir pendant 10 ou 15 minutes.
- ▼ **BRÛLURES LÉGÈRES AVEC FER À REPASSER:** suivre les instructions indiquées pour la moisissure et l'humidité.
- ▼ **ROUILLE:** utiliser des produits antirouille en suivant attentivement les indications fournies par le producteur, reportées sur l'emballage.
- ▼ **CHEWING-GUM:** traiter le tissu avec des glaçons, frotter le plus possible, puis traiter le tissu avec un chiffon en coton imbibé d'acétone.
- ▼ **VERNIS:** ne jamais laisser sécher le vernis. Il faut traiter la zone sale avec le solvant indiqué sur l'emballage du vernis (par exemple : eau, essence de térébenthine, trichloréthylène, etc.), savonner puis rincer.
- ▼ **ROUGE À LÈVRES:** les taches sur le coton ou sur la laine peuvent être éliminées en tamponnant le tissu avec un chiffon imbibé d'éther. Par contre, pour la soie, il faut utiliser du trichloréthylène.
- ▼ **VERNIS À ONGLES:** poser le côté taché du vêtement sur une feuille de papier buvard puis humecter le revers du tissu avec de l'acétone, en ayant soin de changer fréquemment la feuille de papier buvard qui se trouve sous la tache. Répéter cette opération jusqu'à ce que la tache soit totalement éliminée.
- ▼ **DÉPÔTS D'HUILE OU GOUDRON:** étaler sur la tache un peu de beurre frais, laisser reposer puis laver avec de l'essence de térébenthine.
- ▼ **HERBE:** savonner délicatement, traiter avec un produit à base d'eau de Javel diluée. Pour les tissus en laine, l'alcool à 90% peut également donner de bons résultats.
- ▼ **SANG:** mettre le tissu à tremper dans l'eau froide avec du sel, puis laver avec du savon pour lessive.

SYMBOLES INTERNATIONAUX POUR LE TRAITEMENT DES VÊTEMENTS

Avant de mettre les vêtements dans la machine à laver et de sélectionner le programme correspondant, nous conseillons d'examiner les symboles reportés sur les étiquettes du producteur. Le tableau ci-après peut se révéler utile pour la lecture des symboles.

	Lavage normal		Repasser jusqu'à 200° max.		Séchage avec vêtement suspendu
	Lavage délicat		Repasser jusqu'à 150° max.		Faire sécher accroché
	Laver à 95°C max.		Repasser jusqu'à 100° max.		Séchage sur portemanteau
	Laver à 60°C max.		Ne pas repasser		Sécher dans une machine sèche-linge à température normale
	Laver à 40°C max.		Nettoyage à sec avec solvant		Sécher dans une machine sèche-linge à température réduite
	Laver à 30°C max.		Nettoyage à sec exclusivement avec essence, alcool pur et R113		Ne pas sécher au moyen d'une machine sèche-linge
	Laver à la main		Nettoyage à sec exclusivement avec perchlorate éthylique, essence, alcool pur, R111 et R113.		
	Ne pas laver avec eau		Séchage avec vêtement étendu		
	Blanchissage à l'eau froide				
	Ne pas blanchir				

NETTOYAGE DE LA MACHINE À LAVER LE LINGE

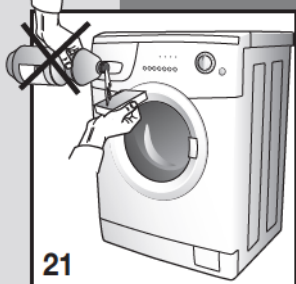

21

La machine à laver le linge a été conçue afin de réduire au minimum l'entretien. Il est toutefois important de ne pas oublier de la nettoyer régulièrement.

Avant le nettoyage, s'assurer que l'appareil soit débranché du réseau électrique et que l'alimentation de l'eau soit fermée.

La structure externe et les parties en plastique de la machine à laver le linge doivent être nettoyées uniquement au moyen d'un chiffon doux humide.

ATTENTION!! Pour le nettoyage de la machine, il ne faut absolument pas utiliser des substances chimiques, produits abrasifs, alcool, savon, essence ou tout autre type de solvant, étant donné que leur emploi est susceptible d'endommager la machine. (fig.21)



22

Après avoir terminé le lavage, laisser le hublot ouvert pendant un bon moment, afin que les parties en caoutchouc puissent sécher.

Laver périodiquement les cuvettes des détergents. Dans ce but, sortir le secteur des détergents puis rincer ce dernier sous l'eau courante (fig.22).

Ensuite, remettre en place le secteur des détergents.

COMMENT SORTIR LE COMPARTIMENT DÉTERGENTS



23

- ▼ ouvrir le compartiment détergents;
- ▼ appuyer avec la main gauche sur l'inscription «PUSH» et, avec l'autre main, enlever le tiroir en le tirant vers soi-même. (fig. 23)

NETTOYAGE DU FILTRE

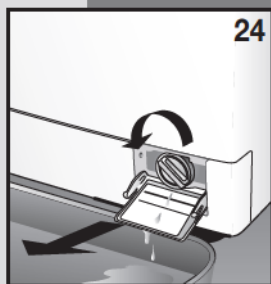

24

ATTENTION!! Avant de commencer les opérations décrites ci-dessous, s'assurer que la machine à laver le linge soit vide. Ne pas retirer le filtre pendant le fonctionnement de la machine ou lorsque cette dernière est pleine d'eau.

Mettre un chiffon sous le filtre ou bien une assiette pour recueillir l'eau qui est restée à l'intérieur dudit filtre. Ouvrir le volet du filtre, dévisser et retirer ce dernier en le tournant dans le sens contraire à celui des aiguilles d'une montre. (fig.24/25).

Le filtre doit être nettoyé périodiquement.

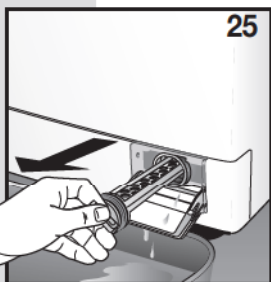

25

Rincer le filtre à l'eau courante et éliminer toute trace de résidus. Revisser le filtre dans le sens des aiguilles d'une montre, en s'assurant qu'il soit fermé hermétiquement.



SOLUTION DES PROBLÈMES

Si la machine ne fonctionne pas, avant de contacter le service après-vente autorisé, nous conseillons de vérifier que la cause ne soit pas l'une de celles indiquées ci-après. Pour certains modèles, les anomalies sont mises en évidence par un code, à la fin du cycle.

- Code: E:00 Effectuer les contrôles indiqués dans le paragraphe marqué par *
 E:01 Effectuer les contrôles indiqués dans le paragraphe marqué par **
 E:02 Anomalie technique "Contacter le service après-vente"
 E:03 Anomalie technique "Contacter le service après-vente"

Si la machine à laver le linge ne fonctionne pas (les voyants de contrôle ne sont pas allumés) (Afficheur éteint)

- s'assurer que:
 - 1) Le réseau électrique soit alimenté
 - 2) La fiche soit insérée correctement dans la prise du courant
 - 3) La touche Marche/Arrêt soit enfoncée ou, si elle n'est pas prévue, que la manette pour la sélection des programmes soit positionnée sur un programme.

Si la machine à laver le linge ne fonctionne pas (les voyants de contrôle sont allumés) (Afficheur allumé)*

- s'assurer que:
 - 1) Le programme ait été sélectionné
 - 2) Le hublot soit fermé correctement
 - 3) La touche "Démarrage" ait été appuyée (pour les modèles électroniques uniquement)
 - 4) Vérifier les indications suivantes "Si la machine ne charge pas l'eau"

Si la machine ne charge pas l'eau*

- contrôler que:
 - 1) Il y ait de l'eau dans les conduites
 - 2) Le tuyau de vidange soit connecté à la machine à laver le linge
 - 3) Le robinet de l'alimentation de l'eau soit ouvert
 - 4) Le filtre ne soit pas obstrué. Si nécessaire, effectuer le nettoyage de celui-ci, en débranchant l'appareil du réseau électrique.

Si la machine à laver le linge charge et décharge de l'eau continuellement:**

- contrôler que:
 - 1) Le tuyau de vidange se trouve à la bonne hauteur (60-90 cm.)
 - 2) L'extrémité du tuyau de vidange ne soit pas immergée dans l'eau

La machine à laver le linge n'effectue pas la vidange de l'eau ni l'essorage:**

- contrôler que:
 - 1) Le tuyau de vidange soit connecté correctement
 - 2) Le tuyau de vidange ne soit pas plié
 - 3) Le filtre de vidange ne soit pas fermé
 - 4) La fonction de suppression de l'essorage n'ait pas été sélectionnée
 - 5) La fonction stop avec eau n'ait pas été sélectionnée.

Si la machine vibre et fait du bruit

- s'assurer que:

- 1) Toutes les protections pour le transport aient été retirées.
- 2) La machine à laver le linge soit parfaitement nivelée
- 3) Le linge volumineux tel que les draps, les nappes, etc. ne soit pas concentré dans une seule partie du tambour

Si le hublot ne s'ouvre pas

- s'assurer que:
 - 1) Le cycle de lavage soit terminé.
 - 2) La fonction stop avec eau n'ait pas été sélectionnée (automatique pour certains modèles).

Si l'essorage du linge n'est pas suffisant

- s'assurer que:
 - 1) Le linge ait été réparti de façon uniforme dans le tambour
 - 2) La vitesse d'essorage correcte ait été choisie

Si la machine à laver le linge se bloque pendant le lavage

- s'assurer que:
 - 1) Le courant ne manque pas

Si une quantité excessive de détergent reste dans la cuve

- s'assurer que:
 - 1) Le robinet d'alimentation de l'eau soit ouvert
 - 2) Le filtre qui se trouve entre le robinet et le tuyau d'alimentation soit propre

Si, après le lavage, le linge n'est pas propre

- s'assurer que:
 - 1) Le tambour n'ait pas été chargé excessivement
 - 2) Une quantité correcte de détergent ait été utilisée
 - 3) le programme de lavage correspondant ait été choisi

Si le linge a rétréci ou bien a déteint

- s'assurer que:
 - 1) Le programme de lavage correct ait été choisi
 - 2) La température de lavage correcte ait été sélectionnée

Si la machine à laver le linge n'effectue pas le séchage (uniquement pour les modèles de machines à laver séchantes)

- s'assurer que:
 - 1) Le robinet d'alimentation de l'eau soit ouvert
 - 2) Le filtre de vidange soit propre
 - 3) La machine à laver soit en marche (voyant de contrôle ou afficheur allumé)
 - 4) Le programme de séchage soit sélectionné
 - 5) Le temps de séchage ait été programmé

Si, après l'exécution des fonctions qui ont été décrites, l'appareil ne fonctionne toujours pas correctement, signaler le défaut au centre du service après-vente technique autorisé le plus proche. Nous vous remercions de bien vouloir indiquer le modèle, le numéro de série et le type de panne. Les données relatives à l'appareil sont reportées dans le tableau d'information qui se trouve sur le volet du filtre. Ces informations permettent à l'opérateur du service après-vente technique de se procurer les pièces détachées nécessaires et, par conséquent, elles garantissent une exécution rapide et efficace de la réparation.



Estimado Cliente,





Nuestra enhorabuena por haber seleccionado uno de nuestros productos.

Le rogamos leer atentamente las instrucciones para el uso antes de la conexión y el uso de la máquina. El conocimiento de los principios de funcionamiento garantiza un aprovechamiento correcto y seguro del aparato. Las instrucciones para el uso contienen muchas indicaciones útiles sobre el funcionamiento, contienen además los detalles técnicos de la lavadora que le ayudarán a optimizar el uso de esta máquina.

En caso de venta o de cesión de la lavadora, hay que acordarse de entregar al nuevo usuario el manual de instrucciones para el uso.

INDICE



	NOTAS Y CONSEJOS PARA EL USUARIO	26 27
	DESCRIPCIÓN DE LA MÁQUINA	27
	INSTALACIÓN DE LA MÁQUINA	28-30
	• Desembalaje y desbloqueo de la máquina	28
	• Puesta en plano de la lavadora	29
	• Empalme con la conexión hídrica	29
	• Conexión con la instalación eléctrica	30
	USO DE LA LAVADORA	30-32
	• Advertencias antes del uso	30
	• Uso de detergentes	31
	• Cómo eliminar algunas manchas	32
	• Símbolos internacionales para el tratamiento del vestuario	32
	MANTENIMIENTO	33-34
	• Limpieza de la lavadora	33
	• Limpieza del filtro	33
	• Solución de los problemas	34

MODELO:

NÚMERO DE FABRICACIÓN:

FECHA DE COMPRA:

- ▼ El uso de este aparato debe ser el de una lavadora para uso doméstico, cualquier otro uso debe considerarse impropio y por lo tanto peligroso.
- ▼ Cualquier modificación o intento de manipulación del aparato puede ser peligrosos para el usuario y provocar daños a la lavadora.
- ▼ Considerado el notable peso de la lavadora, hay que observar normas particulares de seguridad durante su desplazamiento.
- ▼ Está prohibido que los niños usen la máquina, sin vigilancia.
- ▼ Cualquier cambio de la instalación hídrica o eléctrica debe ser efectuado por técnicos autorizados.
- ▼ Al posicionar el aparato controle que el cable de alimentación no sufra dobleces ni compresiones y quede accesible, para eventuales intervenciones.
- ▼ Antes de la activación de la lavadora, quite todo el embalaje y los bloques usado para el transporte (tornillos de protección). En caso contrario, se puede dañar seriamente tanto la máquina como el ambiente de la habitación.
- ▼ Si el aparato debe ser instalado en una superficie de moqueta, hay que comprobar que, entre la lavadora y el pavimento, el aire circule libremente.
- ▼ La lavadora no debe sobrecargarse.
- ▼ Durante el funcionamiento del aparato evite el contacto con el agua que sale del tubo de desagüe porque puede tener una temperatura elevada, evite además el contacto con el vidrio de la puerta porque durante el lavado tiende a calentarse
- ▼ Lave exclusivamente tejidos destinados al lavado en lavadora. Para cualquier duda es posible controlar las indicaciones del productor detalladas en las etiquetas del vestuario (ver „Símbolos para el tratamiento de los vestidos“ pág. 8)
- ▼ Antes de introducir la ropa en la lavadora es necesario controlar que todos los bolsillos estén vacíos. Los objetos duros y puntiagudos como, por ejemplo, monedas, alfileres, clavos, tornillos o bien piedras pueden provocar serios daños.
- ▼ No es posible lavar en la lavadora ropa sucia con sustancias que contienen bencina. Si las manchas han sido eliminadas con productos vaporizados, antes de la carga en la lavadora, hay que esperar la vaporización completa de estas sustancias desde la superficie de los tejidos.
- ▼ No usar detergentes para el lavado a mano porque la espuma abundante que se forma



No conectar o bien desconectar el enchufe de la toma de corriente eléctrica con las manos mojadas.



La lavadora debe conectarse a una toma de corriente eléctrica provista de toma de tierra y conforme a las exigencias de seguridad.



Está prohibido conectar la lavadora a la toma eléctrica usando extensiones o enchufes múltiples.



No exponer el aparato a los agentes atmosféricos.

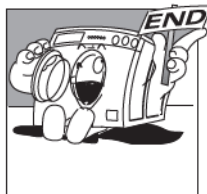

Se puede abrir la lavadora solamente después que el led, o el display indica el final del ciclo. En algunos modelos esto es señalado por el parpadeo de la tecla start.

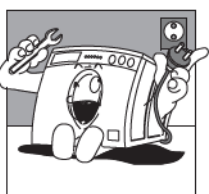

Al ejecutar las revisiones o las limpiezas acordarse de desconectar el aparato de la toma de corriente eléctrica.

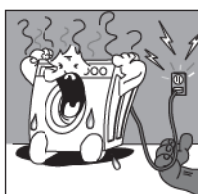

Si se desea desconectar la lavadora de la toma de corriente no tirar del cable eléctrico sino del enchufe.

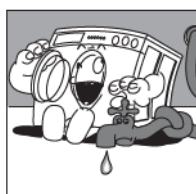

Después de haber terminado el lavado se aconseja desconectar el enchufe de la toma de la corriente eléctrica y cerrar el grifo del agua.

puede dañar las partes internas de la máquina.

- ▼ Al final del lavado de alfombras, edredones o bien otros tejidos con fibras largas, hay que recordarse de controlar el filtro y, si es necesario, limpiarlo.
- ▼ Se aconseja dejar abierta la puerta al final del ciclo de lavado.
- ▼ No intente reparar por sí solo las averías del aparato porque las reparaciones efectuadas por no profesionales pueden provocar serios daños y hacer caducar el derecho a las reparaciones bajo garantía.
- ▼ Las reparaciones del aparato pueden ser efectuadas exclusivamente por el personal autorizado de los centros de asistencia. Para las reparaciones deben usarse sólo piezas de recambio originales.
- ▼ Este aparato lleva el marcado CE en conformidad con la Directiva 2002/96/EC del Parlamento Europeo y del Consejo sobre residuos de aparatos eléctricos y electrónicos (RAEE). La correcta eliminación

de este producto evita consecuencias negativas para el medioambiente y la salud. El símbolo  en el producto o en los documentos que se incluyen con el producto, indica que no se puede tratar como residuo doméstico. Es necesario entregarlo en un punto de recogida para reciclar aparatos eléctricos y electrónicos. Deséchelo con arreglo a las normas medioambientales para eliminación de residuos. Para obtener información más detallada sobre el tratamiento, recuperación y reciclaje de este producto, póngase en contacto con el ayuntamiento, con el servicio de eliminación de residuos urbanos o la tienda donde adquirió el producto.

LA EMPRESA PRODUCTORA RECHAZA CUALQUIER RESPONSABILIDAD POR EVENTUALES ACCIDENTES PROVOCADOS POR NO HABER OBSERVADO LAS NORMAS DE SEGURIDAD Y LAS INSTRUCCIONES DE USO.

DESCRIPCIÓN DE LA MÁQUINA

La lavadora es un electrodoméstico que lava cualquier tipo de tejido cuando usted lo desea.

- ▼ La estructura ha sido realizada con paneles de chapa tratados y barnizados de manera que sus cualidades estéticas puedan permanecer inalteradas en el tiempo.
- ▼ El motor y todas las piezas en movimiento han sido estudiadas y realizadas de manera que garanticen el menor ruido posible.
- ▼ La cuba de acero inoxidable es amplia y de fácil acceso para una mejor calidad del lavado y para una mayor duración de la ropa.
- ▼ El panel de mandos encierra en sí la posibilidad de usar fácilmente todos los lavados y los secados deseados (ver tablero de mandos y tabla de programas).
- ▼ La puerta, muy amplia, facilita la carga y descarga de la ropa.
- ▼ Su elevada estabilidad se ha conseguido gracias a la constante investigación de los técnicos sobre los equilibrios de las masas en movimiento.

- A - Puerta
- B - Filtro
- C - Pies regulables
- D - Cubierta superior
- E - Cuba
- F - Tablero de mandos
- G - Gaveta del detergente

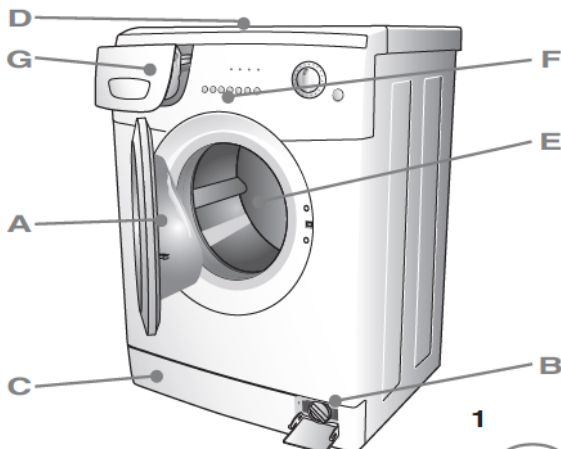



INSTALACIÓN DE LA MÁQUINA (SEGUN EL MODELO)

La instalación debe ser efectuada por personal profesionalmente calificado, según las instrucciones del constructor, puesto que una instalación incorrecta puede causar daños a personas y cosas.

La máquina puede instalarse en cualquier lugar siempre que la temperatura del entorno no sea inferior a los 3°C y los cables o tubos situados en la parte posterior de la máquina no queden aplastados. .

Por motivos de transporte el grupo oscilante de la máquina está bloqueado por 4 separadores con tornillos. Antes de poner en función la máquina quitar los separadores, y los tornillos de bloqueo, recuperar los tornillos y los separadores para eventuales traslados.

Cerrar los orificios con los tapones correspondientes suministrados en dotación que se encuentran en el interior de la bolsa con los documentos.

N.B. Si los separadores permanecen en el interior de la máquina abrir el panel posterior, recuperarlos y volver a montar el panel.

Por motivos de transporte el grupo oscilante de la máquina está bloqueado con 4 separadores con tornillos. Antes de hacer funcionar la máquina quitar los tornillos de bloqueo con una llave.

Introducir en los orificios un destornillador y operar como se indica en la figura para poder recuperar los 4 separadores de plástico.

N.B. Si los separadores permanecen en el interior de la máquina abrir el panel posterior, recuperarlos y volver a montar el panel.

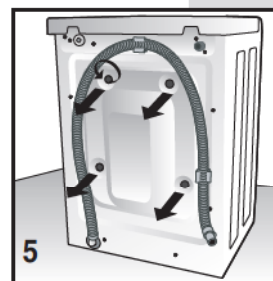
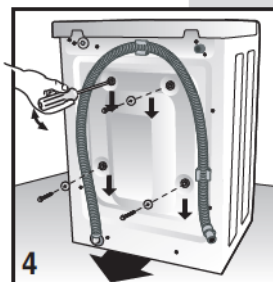
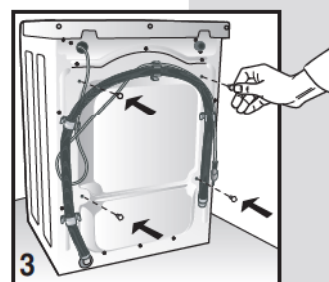
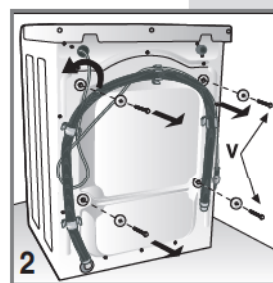

PUESTA EN PLANO DE LA LAVADORA

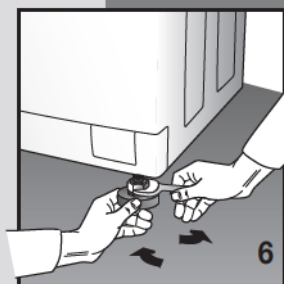

Después de haber seleccionado el lugar adecuado, nivelar bien la máquina usando los pies regulables (Fig. 4). Poner particular atención al seleccionar la posición, en nivelar bien la lavadora y en la seguridad de las contratruercas.

En el caso que la puesta en plano no haya sido ejecutada correctamente, la lavadora quedará inestable y el funcionamiento será ruidoso con los consiguientes daños.

En el caso que la máquina se coloque sobre un pavimento de moqueta, hay que controlar que entre la lavadora y el pavimento el aire circule libremente.

No es aconsejable montar la máquina en lugares donde la temperatura puede bajar por debajo de los 0°C.

EMPALME HÍDRICO

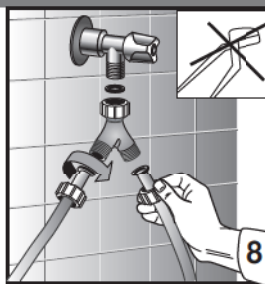
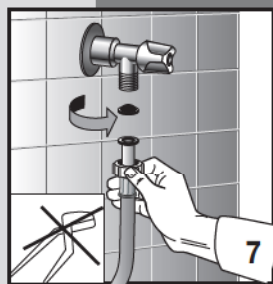

▼ La presión en la red hídrica debe estar incluida entre 0,05 y 1,00 MPa (0,5 - 10 bar.)

▼ Antes de la conexión, abrir el grifo y hacer salir una determinada cantidad de agua para limpiar los tubos eliminando las impurezas como arena, óxido (esta operación es particularmente importante si la lavadora ha quedado inactiva durante largo tiempo o está conectada a una tubería del agua nueva).

▼ El tubo de alimentación del agua debe conectarse a la toma de agua fría con boca roscada de 3/4".

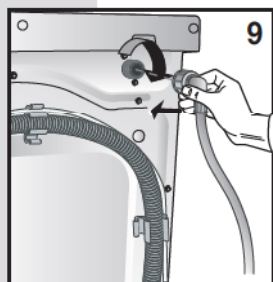

N.B. En las lavadoras electrónicas dotadas de doble electroválvula (agua caliente y fría), conectar el tubo rojo al grifo del agua caliente y, el otro tubo al grifo del agua fría. Si no es posible utilizar un grifo de agua caliente, los dos tubos deben estar conectados al del agua fría, mediante el racor específico en dotación (ver fig. 8)

▼ Entre el grifo y el tubo colocar el filtro guarnición en dotación con la lavadora, luego atornillar a mano apretando bien (fig. 7-8).

▼ El tubo de alimentación atornillarlo a la lavadora (fig. 9).

N.B. Utilizar el nuevo tubo en dotación con la máquina.

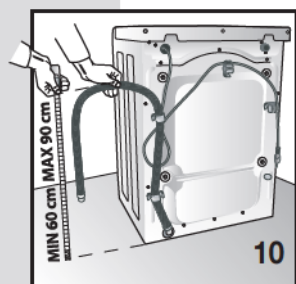

▼ Durante el lavado la toma de alimentación del agua debe estar completamente abierta.

▼ El tubo de descarga del agua debe estar a una altura incluida entre 60 cm y 90 cm (fig. 10).

▼ Si está previsto el desagüe del agua directamente en el conducto de desagüe, el extremo libre del tubo de la máquina debe introducirse en un conducto con un diámetro interno no inferior a 40 mm.

▼ Es importante no conectar herméticamente el tubo de la máquina al conducto de desagüe para evitar llenar de aire el sifón y, por consiguiente, provocar la salida del agua.

▼ Si el agua debe descargarse en el lavadero o en otra zona de descarga, el extremo libre del tubo debe reforzarse previamente en el punto de pliegue con un gancho específico suministrado con la lavadora. Luego, poner el tubo en el borde del lavatorio y fijar el gancho de manera que el tubo no caiga (fig. 11). El lavadero debe tener la descarga limpia para permitir que el agua corra libremente.





INSTALACIÓN DE LA MÁQUINA

CONEXIÓN ELÉCTRICA

- ▼ Comprobar que la tensión eléctrica indicada en los datos técnicos de la placa situada en el lado interno de la puerta del filtro, corresponda a aquella de la red eléctrica (fig. 12).
- ▼ Dispositivos salvavidas, cables eléctricos y toma de la red deben tener parámetros adecuados para soportar la carga máxima indicada en la placa.
- ▼ Luego de la instalación, tanto el acceso a la alimentación de red como la desconexión de la alimentación de red deben estar garantizados por un interruptor bipolar.
- ▼ La toma de corriente a la cual está conectada la máquina debe estar dotada de toma de tierra. En caso contrario, el productor rechaza cualquier responsabilidad por eventuales accidentes (fig. 13).
- ▼ Si la toma en la cual se introduce el enchufe no funciona o bien no es adecuada, debe ser sustituida por un electricista calificado.
- ▼ Está prohibido conectar la lavadora a la red a través de elementos indirectos como extensiones y tomas múltiples.
- ▼ Durante el mantenimiento el enchufe de la lavadora debe desconectarse de la fuente de corriente.
- ▼ No introducir y no quitar el enchufe de la toma con las manos mojadas.
- ▼ Si el cable de alimentación está averiado, llamar al centro de asistencia técnica especializado.
- ▼ Posicionar el aparato de manera que se pueda acceder con facilidad al cable de alimentación para poderlo desconectar en caso de necesidad.

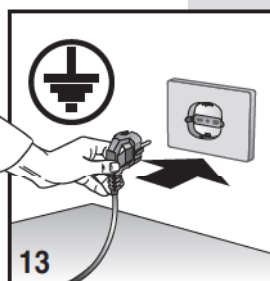
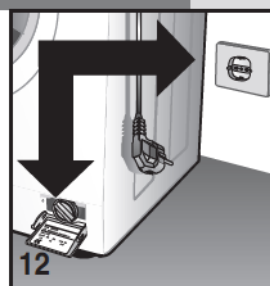

USO DE LA LAVADORA

ADVERTENCIAS ANTES DEL USO

Atención: Antes de proceder al primer lavado de la ropa se ruega realizar un breve ciclo de lavado sin ropa.

Esto permite verificar el funcionamiento de la lavadora y limpiar la cuba.

En cada lavado controlar que:

- ▼ las conexiones hidráulicas estén correctas, el tubo de desagüe esté bien posicionado (ver conexión hidráulica) que el grifo esté abierto (fig. 14).
- ▼ con las manos secas introducir el enchufe en la toma de corriente.
- ▼ dividir la ropa según el tipo de tejido (ver etiqueta del vestuario).
- ▼ controlar que no hayan objetos en los bolsillos de la ropa que se va a lavar, pueden causar daños a la ropa, a la máquina o al filtro

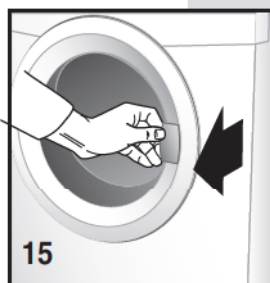

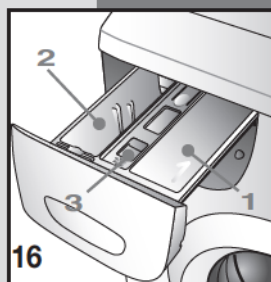

La lavadora está dotada de un compartimiento para los detergentes con tres cubetas.

- I cubeta para detergente en polvo para el prelavado o bien para el remojo (1)
- II cubeta para detergente en polvo para el lavado normal (2)
- ☼ cubeta para suavizante, perfumes, aprestos (3)

usar un detergente con espuma controlada y suavizante (si es el caso) indicado para lavadoras automáticas. Para las dosis seguir las indicaciones escritas en el envase.

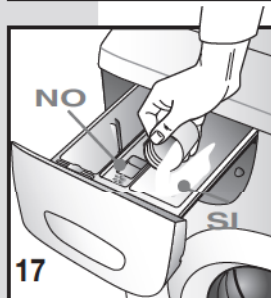

N.B. Las cantidades elevadas de detergente pueden producir demasiada espuma e influir negativamente en el resultado del lavado.

Cantidades demasiado bajas pueden provocar un lavado no satisfactorio.

N.B. Cuando se llena la cubeta del detergente es importante que éste no entre en la sección del suavizante en cuanto se produciría un aclarado con espuma, y los tejidos pueden quedar manchados de blanco. Viceversa si el suavizante entra en la sección del detergente reduce su eficacia.

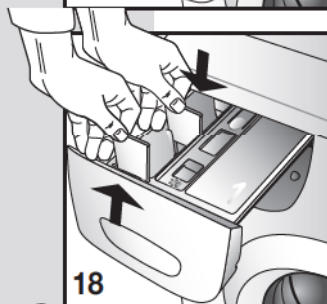

N.B. Cuando se usa el detergente líquido (recomendado para programas sin prelavado), introducir el contenedor especial (si previsto) en la cubeta intermedia "2" (de la manera que se ilustra al lado), luego vaciar el detergente líquido hasta el nivel máximo indicado.

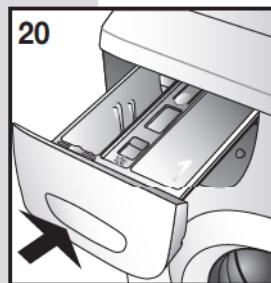
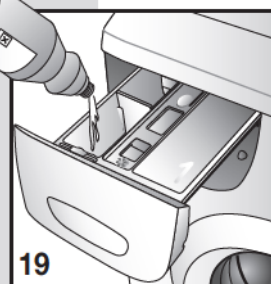

▼ cerrar el cajón de detergente antes de iniciar el lavado.

Atención! No quitar el cajón del detergente durante el funcionamiento de la máquina, (puede salir agua.)



USO DE LA LAVADORA

























CÓMO ELIMINAR ALGUNAS MANCHAS

Existen algunas manchas que no pueden eliminarse de los vestidos sólo con el lavado en lavadora. Antes de limpiar a mano manchas de cualquier tipo efectuar una prueba en una parte poco visible de la prenda, iniciando desde el borde de la mancha y procediendo hacia su centro para evitar de este modo la formación de halos. A continuación indicamos diferentes modos para eliminar las manchas.

- ▼ **CERA:** Raspar la cera con una punta redondeada para no provocar daños al tejido, luego, poner el tejido entre dos hojas de papel secante, pasar la mancha debajo de la plancha caliente.
- ▼ **BOLÍGRAFO ROTULADORES:** limpiar con un paño suave humedecido con alcohol etílico. Tener cuidado que no se extienda la mancha.
- ▼ **HUMEDAD Y MOHO:** si el tejido tolera bien el uso de la lejía, realizar el ciclo de lavado agregando lejía. En caso contrario, mojar la parte sucia con agua oxigenada de 10 volúmenes y dejar procesar por 10 o 15 minutos.
- ▼ **QUEMADURAS LIGERAS DE PLANCHA:** seguir las indicaciones para el moho y la humedad.
- ▼ **ÓXIDO:** usar productos para manchas de óxido siguiendo las indicaciones del productor presentes en el envase del producto.
- ▼ **CHICLES:** pasar un cubito de hielo por el tejido, fregar lo más posible y luego pasar un paño de algodón humedecido con acetona.
- ▼ **BARNIZ:** no dejar secar el barniz. Pasar en la zona sucia el solvente indicado en la confección del barniz (por ej. agua, trementina, tricloroetileno), enjabonar y luego aclarar.
- ▼ **BARRA DE LABIOS:** las manchas sobre el algodón o bien sobre la lana se eliminan con un paño humedecido con éter. Para la seda, en cambio, usar el tricloroetileno.
- ▼ **BARNIZ PARA LAS UÑAS:** colocar papel secante sobre el tejido manchado, luego, humedecer el revés del género con acetona cambiando a menudo el papel secante que está sobre la mancha. Proceder de este modo hasta la completa eliminación de la mancha.
- ▼ **MORGA O ALQUITRÁN** aplicar en la mancha un poco de mantequilla fresca, dejar reposar y luego lavar con esencia de trementina.
- ▼ **HIERBA:** enjabonar delicadamente, usar lejía diluida. Para los tejidos de lana se puede obtener un buen resultado incluso con alcohol al 90%.
- ▼ **SANGRE:** poner a remojo en agua fría agregando sal, luego, lavar con jabón para la ropa.

SÍMBOLOS INTERNACIONALES PARA EL TRATAMIENTO DEL TEJDO

Antes de poner alguna prenda de ropa en la lavadora y seleccionar el programa correspondiente se recomienda examinar los símbolos ubicados en las etiquetas del productor. La tabla que se indica a continuación puede ser útil para la lectura de los símbolos.

 Lavado normal	 Planchar hasta un máx de 200°	 Secar extendido
 Lavado delicado	 Planchar hasta un máx de 150°	 Secar colgado
 Lavar a 95°C máx.	 Planchar hasta un máx de 100°	 Secar en colgador
 Lavar a 60°C máx.	 No planchar	 Secar en la secadora a temperatura normal
 Lavar a 40°C máx.	 (A) Lavar en seco con solvente	 Secar en la secadora a temperatura reducida
 Lavar a 30°C máx.	 (F) Lavar en seco exclusivamente con bencina, alcohol puro y R113	 No secar con secadora
 Lavar a mano	 (P) Lavar en seco exclusivamente con percloro etílico, bencina, alcohol puro, R111 y R113.	
 No lavar con agua	 No lavar en seco	
 Lejía en agua fría		
 No lavar con lejía		

LIMPIEZA DE LA LAVADORA

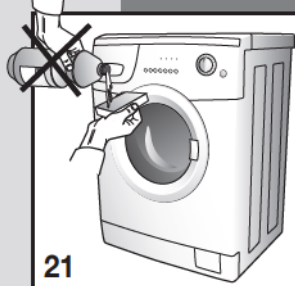

21

La lavadora ha sido proyectada para reducir al mínimo el mantenimiento. En todo caso es importante recordar que se debe limpiar regularmente.

Antes de la limpieza controlar que el aparato esté desconectado de la red eléctrica y que la alimentación del agua esté cerrada.

La estructura externa y las partes de plástico de la lavadora deben limpiarse solamente con un paño suave húmedo.

ATENCIÓN!! No utilizar de ninguna manera para la limpieza de la máquina sustancias químicas, productos abrasivos, alcohol, jabón, bencinas u otros solventes porque pueden dañar la máquina. (fig.21)



22

Al final del lavado dejar abierta la puerta por algún tiempo para secar las partes de goma.

Lavar periódicamente las cubetas de los detergentes. Para hacer esto extraer el compartimiento de los detergentes y aclararlo debajo del agua corriente (fig.22). Luego introducirlo nuevamente.

CÓMO EXTRAER EL COMPARTIMIENTO DE LOS DETERGENTES



23

- ▼ abrir el compartimiento de los detergentes;
- ▼ presionar con la mano derecha la leyenda «PUSH» y, con la otra mano, extraer la gaveta tirándola hacia sí (fig. 23)

LIMPIEZA DEL FILTRO

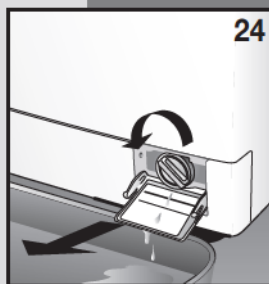

24

ATENCIÓN!! antes de iniciar las operaciones que se describen a continuación, controlar que la lavadora esté vacía. No quitar el filtro durante el funcionamiento de la máquina o cuando ésta última está llena de agua.

Poner debajo del filtro un paño o bien un plato plano para recoger el agua que ha quedado en su interior. Abrir la puerta del filtro, destornillar y quitar éste último girando en sentido antihorario (fig.24/25).

El filtro debe limpiarse periódicamente.

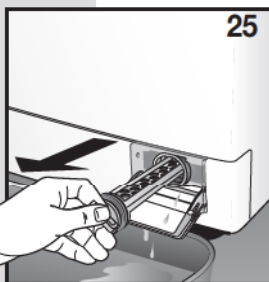

25

Aclarar el filtro con el chorro de agua corriente y eliminar todos los residuos. Volver a atornillar el filtro en sentido horario comprobando que esté cerrado herméticamente.



SOLUCIÓN DE LOS PROBLEMAS

En caso que falle el funcionamiento de la máquina, antes de llamar a la asistencia autorizada es aconsejable verificar que la causa no esté entre las que se ilustran a continuación. En algunos modelos las anomalías se evidencian con un código al final del ciclo.

- Código: E:00 Efectuar los controles enumerados en el párrafo identificado con *
- E:01 Efectuar los controles enumerados en el párrafo identificado con **
- E:02 Anomalía técnica "Llamar al servicio de asistencia"
- E:03 Anomalía técnica "Llamar al servicio de asistencia"

La lavadora no funciona (las luces indicadoras de control no están encendidas) (Display apagado)

- comprobar que:
 - 1) Haya tensión en la red
 - 2) El enchufe esté conectado correctamente a la toma de corriente
 - 3) El pulsador On/Off esté presionado si no previsto, que la perilla del programador esté posicionada en un programa.

La lavadora no funciona (las luces indicadoras de control están encendidas) (Display iluminado)*

- controlar que:
 - 1) El programa haya sido seleccionado
 - 2) La puerta con vidrio esté cerrada correctamente
 - 3) el pulsador "Start" esté presionado (sólo para modelos electrónicos)
 - 4) Verificar, las siguientes indicaciones "La lavadora no carga agua"

La lavadora no carga agua*

- controlar que:
 - 1) Haya agua en los tubos
 - 2) El tubo de carga esté conectado a la lavadora
 - 3) El grifo de alimentación del agua esté abierto
 - 4) El filtro no esté obstruido. En este caso, proceder a su limpieza desconectando el aparato de la red eléctrica

La lavadora carga y descarga agua continuamente**:

- controlar que:
 - 1) El tubo de descarga se encuentre a la altura adecuada (60-90 cm)
 - 2) El extremo del tubo de descarga no esté sumergido en el agua

La lavadora no descarga agua y no centrifuga:

- controlar que:
 - 1) El tubo de descarga esté conectado correctamente
 - 2) El tubo de descarga no esté doblado
 - 3) El filtro de la descarga no esté cerrado
 - 4) No se haya seleccionado la función de exclusión de la centrifuga
 - 5) No se haya seleccionado la función de stop con agua.

La lavadora vibra y hace ruido

- controlar que:
 - 1) Todas las protecciones para el transporte hayan

sido quitadas.

- 2) La lavadora esté perfectamente en plano
- 3) La lencería voluminosa como sábanas, manteles etc. no esté concentrada en una sola parte del tambor

La puerta con vidrio no se abre

- controlar que:
 - 1) El ciclo de lavado esté terminado.
 - 2) No se haya seleccionado la función stop con agua (automática en algunos modelos).

La ropa no está suficientemente centrifugada

- controlar que:
 - 1) La ropa haya sido distribuida uniformemente en el tambor
 - 2) Se haya elegido la velocidad de centrifuga correcta

La lavadora se bloquea durante el lavado

- controlar que:
 - 1) No falte la corriente

Queda demasiado detergente en la cubeta

- controlar que:
 - 1) El grifo de alimentación del agua esté abierto
 - 2) El filtro que se encuentra entre el grifo y el tubo de alimentación esté limpio

Después del lavado la ropa no está limpia

- controlar que:
 - 1) El tambor no se haya cargado demasiado
 - 2) Se haya utilizado la cantidad de detergente adecuada
 - 3) Se haya elegido el programa de trabajo correspondiente

La ropa se ha encogido o bien se ha desteñido

- controlar que:
 - 1) Se haya elegido el programa de lavado correcto
 - 2) Se haya seleccionado la justa temperatura de lavado

La lavadora no seca (sólo para modelo de lavadoras secadoras)

- controlar que:
 - 1) El grifo de alimentación del agua esté abierto
 - 2) El filtro de descarga esté limpio
 - 3) La lavadora esté encendida (luz indicadora de control o display iluminado)
 - 4) El programa de secado haya sido seleccionado
 - 5) El tiempo de secado haya sido implementado

Si después de la ejecución de las funciones descritas, el aparato sigue no funcionando correctamente señalar el defecto al centro de asistencia técnica autorizado más cercano.

Se ruega comunicar el modelo, el número de fabricación y el tipo de avería. Los datos del aparato se encuentran en la tabla informativa posicionada en la puerta del filtro.

Estas informaciones permiten al operador de la asistencia técnica obtener las piezas de recambio necesarias y, por lo tanto, garantizan una veloz y eficaz ejecución de la reparación.





Estimado Cliente,

Agradecemos-lhe ter preferido um produto nosso.

Leia com atenção as instruções de utilização antes de efectuar as ligações e de utilizar a máquina. O conhecimento dos princípios de funcionamento é um factor fundamental para lhe permitir tirar o máximo proveito do seu aparelho e para garantir um funcionamento correcto. As instruções para utilização, além das particularidades técnicas, contêm muitas indicações úteis sobre o funcionamento da máquina, que o ajudarão a otimizar a utilização deste seu electrodoméstico.

Em caso de venda ou de transferência de propriedade da máquina de lavar roupa, é necessário lembrar-se de entregar o livro das instruções de utilização ao novo utilizador.

ÍNDICE

	NOTAS E CONSELHOS ÚTEIS PARA O UTILIZADOR	36 37
	DESCRIÇÃO DA MÁQUINA	37
	INSTALAÇÃO DA MÁQUINA	38-40
	• Desempacotamento e desbloqueio da máquina	38
	• Como colocar a máquina de lavar roupa em posição perfeitamente horizontal	39
	• Ligação à instalação hídrica	39
	• Ligação à instalação eléctrica	40
	UTILIZAÇÃO DA MÁQUINA DE LAVAR ROUPA	40-42
	• Avisos importantes antes da utilização	40
	• Utilização de detergentes	41
	• Como eliminar certas nódoas	42
	• Símbolos internacionais para o tratamento de roupa	42
	MANUTENÇÃO	43-44
	• Limpeza da máquina de lavar roupa	43
	• Limpeza do filtro	43
	• Guia para a resolução de problemas	44

MODELO:

NÚMERO DE FABRICO:

DATA DE COMPRA:

- ▼ Este aparelho deve ser utilizado exclusivamente como máquina de lavar roupa para uso doméstico. Quaisquer outras utilizações são consideradas indevidas e, portanto, perigosas.
- ▼ Qualquer alteração ou tentativa de modificação do aparelho podem ser perigosas para o utilizador e provocar danos na máquina de lavar de roupa.
- ▼ Dado o grande peso da máquina de lavar de roupa, é necessário observar normas de segurança particulares durante a sua deslocação.
- ▼ É proibida a utilização da máquina por crianças sem vigilância.
- ▼ Qualquer alteração da instalação hídrica ou eléctrica tem de ser feita por técnicos autorizados.
- ▼ Ao colocar o aparelho no local de instalação, certifique-se de que o cabo de alimentação não fica dobrado nem sujeito a compressões, e que fica acessível para eventuais intervenções necessárias.
- ▼ Antes da activação da máquina de lavar roupa, remova completamente a embalagem e os dispositivos de fixação usados para o transporte (parafusos de protecção). Caso contrário, corre o risco de danificar seriamente a máquina e o ambiente de sua casa.
- ▼ No caso do aparelho ter de ser instalado sobre uma superfície alcatifada, é necessário assegurar-se de que há livre circulação de ar entre a máquina de lavar e o pavimento.
- ▼ A máquina de lavar roupa não deve ser sobrecarregada.
- ▼ Durante o funcionamento do aparelho, evite o contacto com a água que sai do tubo de esgoto, na medida em que a sua temperatura pode ser elevada. Evite também o contacto com o vidro da porta porque tende a aquecer durante a lavagem.
- ▼ Lave somente tecidos que possam ser lavados na máquina de lavar roupa. Em caso de dúvida, poderá verificar as indicações do fabricante transcritas nas etiquetas das peças de roupa (ver "Símbolos para o tratamento de roupa").
- ▼ Antes de colocar a roupa dentro da máquina, é necessário inspeccionar todos os bolsos para se certificar de que estão vazios. Objectos duros e pontiagudos como, por exemplo, moedas, alfinetes, pregos, parafusos ou pedras podem provocar danos graves.
- ▼ Não se podem lavar na máquina peças de roupa sujas de substâncias que contêm gasolina. No caso das nódoas terem sido eliminadas com produtos evaporantes, é necessário aguardar a evaporação total dos mesmos da superfície dos tecidos antes de os introduzir no tambor da máquina.
- ▼ Não utilize na máquina detergentes próprios



Não ligue ou desligue a ficha na/dá tomada de corrente eléctrica com as mãos molhadas



A máquina de lavar roupa deve ser ligada a uma tomada de corrente eléctrica provida de ligação à terra e que cumpra os requisitos de segurança.



É proibido ligar a máquina de lavar roupa à tomada eléctrica utilizando extensões ou fichas múltiplas.



Não exponha o aparelho à acção das condições atmosféricas.

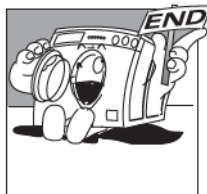

A máquina só se pode abrir depois do led ou o display indicar o fim de ciclo. Em alguns modelos, a conclusão do ciclo é indicada através da luz do botão de start que começa a piscar.

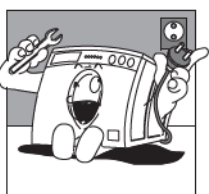

Quando fizer revisões ou limpezas na máquina, lembre-se sempre de desligar previamente o aparelho da tomada de corrente eléctrica.

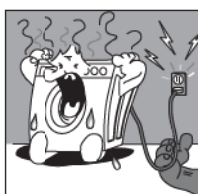

No caso de desejar desligar a máquina de lavar roupa da tomada de corrente, não puxe o cabo eléctrico, puxe pela ficha.

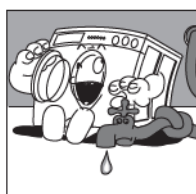

No fim cada lavagem, aconselhamos desligar sempre a ficha da tomada de corrente eléctrica e fechar a torneira da água.

para lavar roupa à mão, porque a grande quantidade de espuma que formam pode danificar os elementos internos da máquina de lavar roupa.

- ▼ No fim da lavagem de passadeiras, colchas ou outros tecidos com fibras compridas, é necessário lembrar-se de inspeccionar o filtro e, se necessário, limpá-lo.
- ▼ Aconselha-se deixar a porta da máquina aberta no fim do ciclo de lavagem.
- ▼ Não se pode tentar reparar sozinho as avarias do aparelho, porque as reparações que não são feitas por profissionais podem provocar danos graves e anulam o direito às reparações cobertas por garantia.
- ▼ As reparações do aparelho só podem ser feitas por pessoal autorizado dos centros de assistência. Para as reparações deverão ser usadas unicamente peças sobresselentes originais.
- ▼ Este aparelho está classificado de acordo com a Directiva Europeia 2002/96/EC sobre Resíduos de equipamento eléctrico e electrónico (REEE). Ao garantir a eliminação adequada deste produto, estará a ajudar a evitar potenciais consequências

negativas para o ambiente e para a saúde pública, que poderiam derivar de um manuseamento de desperdícios inadequado deste produto. O símbolo  no produto, ou nos documentos que acompanham o produto, indica que este aparelho não pode receber um tratamento semelhante ao de um desperdício doméstico. Pelo contrário, deverá ser depositado no respectivo centro de recolha para a reciclagem de equipamento eléctrico e electrónico. A eliminação deverá ser efectuada em conformidade com as normas ambientais locais para a eliminação de desperdícios. Para obter informações mais detalhadas sobre o tratamento, a recuperação e a reciclagem deste produto, contacte o Departamento na sua localidade, o seu serviço de eliminação de desperdícios domésticos ou a loja onde adquiriu o produto.

A EMPRESA FABRICANTE DECLINA TODA E QUALQUER RESPONSABILIDADE POR EVENTUAIS INCÊNDIOS PROVOCADOS PELA NÃO OBSERVÂNCIA DAS NORMAS DE SEGURANÇA E DAS INSTRUÇÕES DE UTILIZAÇÃO

DESCRIÇÃO DA MÁQUINA

A máquina de lavar roupa é um electrodoméstico que lava qualquer tipo de tecido quando você desejar.

- ▼ A estrutura da máquina foi construída com painéis de chapa tratados e pintados de modo a conservar inalteradas as suas qualidades estéticas ao longo do tempo.
- ▼ O motor e todas as partes de movimento foram concebidos e construídos de modo a garantir o máximo silêncio.
- ▼ O tambor, de aço inoxidável, é amplo e de fácil acesso para oferecer uma melhor qualidade de lavagem e maior duração da roupa.
- ▼ O painel de comandos foi concebido de modo a proporcionar fácil utilização de todos os programas de lavagem e secagem desejados (ver painel de comandos e tabela de programas).
- ▼ A porta de abertura da máquina, muito ampla, facilita o carregamento e descarregamento da roupa.
- ▼ A enorme estabilidade da máquina é dada graças à constante pesquisa dos técnicos sobre o equilíbrio de massas em movimento.

- A - Porta
- B - Filtro
- C - Pés reguláveis
- D - Tampo superior
- E - Tambor
- F - Quadro de comandos
- G - Gaveta de detergente

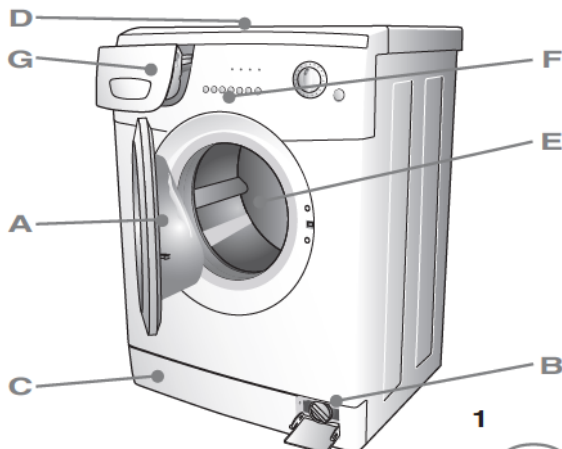



INSTALAÇÃO DA MÁQUINA (in base al modello)

A instalação da máquina deve ser feita por pessoal profissionalmente qualificado e de acordo com as instruções do fabricante. Uma instalação mal feita pode provocar lesões a pessoas e danos nos objectos.

A máquina pode ser instalada em qualquer sítio, desde que a temperatura ambiente do local de instalação não seja inferior a 3°C e que os cabos e tubos na traseira da máquina não tenham de ficar esmagados.

Por necessidade de transporte, o grupo oscilante da máquina é fixado com 4 espaçadores com parafuso. Antes de pôr a máquina a funcionar, remova os espaçadores e os parafusos de fixação. Conserve-os para uma eventual mudança futura.

Tape os furos com as tampas próprias que encontrará dentro do saco de documentos que acompanha a máquina.

Nota: No caso dos espaçadores estarem montados no interior da máquina, desmonte o painel traseiro, remova-os e volte a montar este último.

Por necessidade de transporte, o grupo oscilante da máquina é fixado com 4 espaçadores com parafuso. Antes de pôr a máquina a funcionar, remova os parafusos de fixação com uma chave.

Introduza uma chave de parafusos nos orifícios e opere como indicado na figura para tirar os 4 espaçadores de plástico.

Nota: No caso dos espaçadores estarem montados no interior da máquina, desmonte o painel traseiro, remova-os e volte a montar este último.

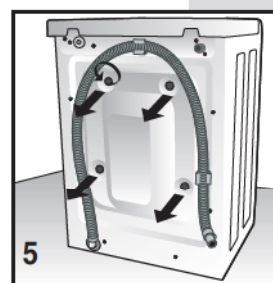
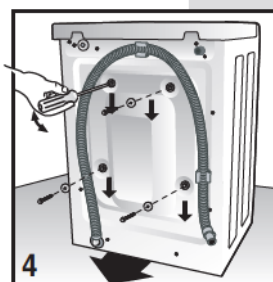
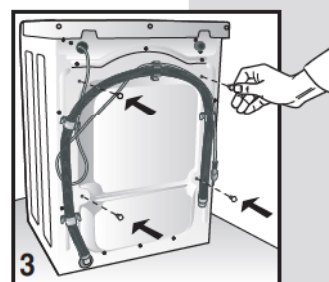
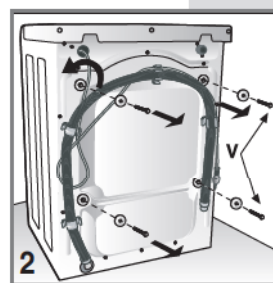

COMO COLOCAR A MÁQUINA DE LAVAR ROUPA EM POSIÇÃO PERFEITAMENTE HORIZONTAL

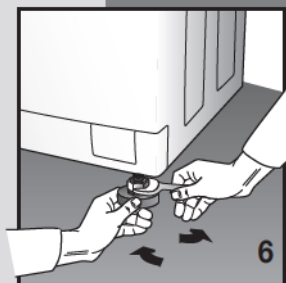

Depois de ter decidido o sítio em que deseja montar a máquina, coloque a máquina perfeitamente horizontal, utilizando os pés reguláveis (Fig. 4). Dedique especial atenção à escolha da posição, à nivelção da própria máquina e à segurança das contraporcas.

No caso da máquina não ter ficado perfeitamente horizontal, estará instável e o funcionamento será ruidoso, ficando sujeita aos danos consequentes que poderão verificar-se.

No caso da máquina ser colocada sobre um pavimento de alcatifa, é necessário assegurar-se de que há livre circulação de ar entre a máquina de lavar e o pavimento. Não é aconselhável montar a máquina em locais cuja temperatura pode descer abaixo de 0°C.

LIGAÇÃO HÍDRICA

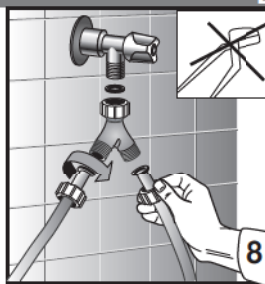
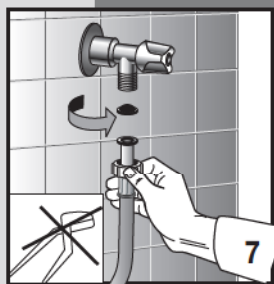

▼ A pressão da rede hídrica deve estar compreendida entre 0,05 e 1,00 Mpa (0,5 - 10 bars)

▼ Antes de fazer a ligação, abra a torneira e deixe correr uma certa quantidade de água para limpar os tubos das impurezas eventualmente existentes, como areia, ferrugem (esta operação é muito importante no caso da máquina de lavar roupa ter estado inactiva durante muito tempo ou no caso de ser ligada a uma canalização de água nova).

▼ O tubo de alimentação de água deve ser ligado a uma boca de água fria com rosca de 3/4".

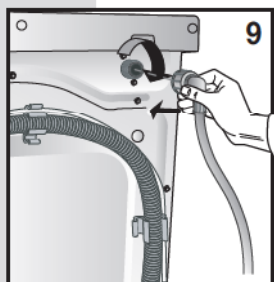

NOTA: Nas máquinas de lavar roupa electrónicas dotadas com electroválvula dupla (água quente e fria), ligue o tubo vermelho na torneira de água quente e o outro tubo na torneira de água fria. No caso de não ser possível utilizar uma torneira de água quente, é necessário ligar ambos os tubos à torneira de água fria, usando a conexão própria que acompanha a máquina (ver fig. 8)

▼ Aplique o filtro vedante que acompanha a máquina, entre a torneira e o tubo e enrosque-o à mão, apertando muito bem (fig. 7-8).

▼ Enrosque lo tubo de alimentação na máquina de lavar roupa (fig. 9).

NOTA: Utilize o tubo novo que acompanha a máquina.

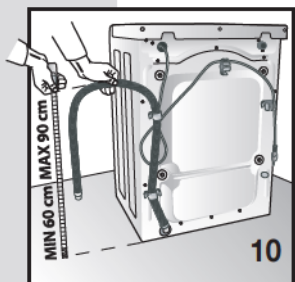

▼ Durante a lavagem, a torneira de alimentação de água tem de estar completamente aberta.

▼ Tubo de esgoto da água deve ser colocado a uma altura compreendida entre 60 cm e 90 cm (fig. 10).

▼ Se for previsto que a água da máquina seja descarregada directamente para a canalização de esgoto, é necessário introduzir a extremidade livre do tubo da máquina na canalização de esgoto cujo diâmetro interior não pode ser inferior a 40 mm.

▼ É importante não conectar hermeticamente o tubo da máquina à canalização de esgoto para evitar encher o sifão de ar e, conseqüentemente, provocar a saída de água.

▼ No caso da água ter de ser descarregada para o lavatório ou noutra zona de escoamento, é necessário reforçar previamente a extremidade livre do tubo, no ponto de dobragem, utilizando um gancho próprio, fornecido juntamente com a máquina. Coloque então o tubo na borda do lavatório e fixe o gancho de modo a impedir a queda do tubo (fig. 11). O lavatório deve ter o esgoto limpo para permitir que a água escorra livremente.





INSTALAÇÃO DA MÁQUINA

LIGAÇÃO ELÉCTRICA

- ▼ Verifique se a tensão eléctrica indicada nos dados técnicos da chapa de características da máquina, colocada do lado de dentro da portinhola do filtro, corresponde à tensão de rede da instalação eléctrica (fig. 12).
- ▼ O interruptor diferencial e a tomada de rede devem ter as características necessárias para aguentar a carga máxima indicada na referida chapa de características.
- ▼ A seguir à instalação, o acesso à alimentação eléctrica de rede ou desactivação da referida alimentação de rede deve ser feito mediante utilização de um interruptor bipolar.
- ▼ A tomada de corrente onde a máquina vai ser ligada deve ter ligação à terra. Caso contrário, o fabricante declina toda e qualquer responsabilidade por eventuais acidentes (fig. 13).
- ▼ Se a tomada onde se liga a ficha da máquina não funcionar ou não for adequada, tem de ser substituída por um electricista qualificado.
- ▼ É proibido ligar a máquina de lavar roupa à rede mediante utilização de elementos indirectos tais como extensões e fichas múltiplas.
- ▼ Durante a manutenção, a ficha da máquina tem de ser desligada da tomada de corrente.
- ▼ Não introduza e não extraia a ficha da tomada com as mãos molhadas.
- ▼ Se o cabo de alimentação estiver danificado, contacte o centro de assistência técnica especializado.
- ▼ Coloque o aparelho de modo a deixar o cabo de alimentação facilmente acessível e de maneira a poder desligá-lo em caso de necessidade.

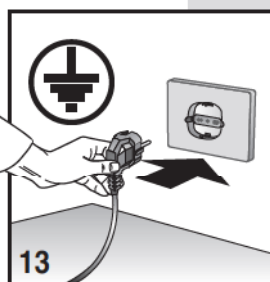
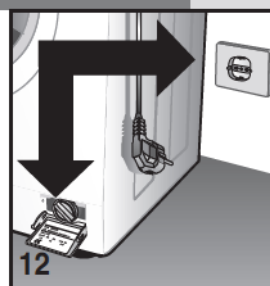

UTILIZAÇÃO DA MÁQUINA DE LAVAR ROUPA

AVISOS IMPORTANTES ANTES DA UTILIZAÇÃO

Atenção! Antes de fazer a primeira lavagem de roupa na máquina, é conveniente fazer um ciclo de lavagem curto, sem roupa.

Deste modo poderá verificar o funcionamento da máquina e limpar o tambor.

Sempre que lavar assegure-se de que:

- ▼ as ligações hidráulicas estão bem feitas, o tubo de esgoto da máquina está bem posicionado (ver ligação hidráulica) e a torneira está aberta (fig. 14).
- ▼ com as mãos secas, introduza a ficha na tomada de corrente.
- ▼ separe a roupa de acordo com o tipo de tecido (ver etiquetas das peças de roupa)
- ▼ certifique-se de que não há objectos nos bolsos da roupa que deseja lavar. Podem provocar danos na roupa, na máquina e no filtro.



UTILIZAÇÃO DE DETERGENTES

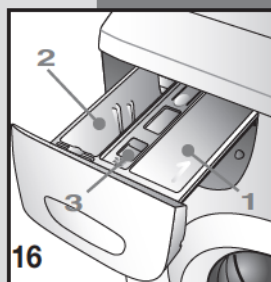

A máquina de lavar roupa tem uma gaveta destinada à introdução dos detergentes. Tem três divisões.

- I divisão para detergente em pó destinado à pré lavagem ou a pô a roupa de molho (1)
- II divisão para detergente em pó destinado à lavagem normal (2)
- ☼ divisão para amaciador, perfumes, produtos especiais para tratar a roupa (3)

Utilize detergentes com produção de espuma controlada e amaciadores (se for caso disso) indicados para máquinas de lavar roupa automáticas. Para as dosagens, siga as indicações dadas na embalagem.

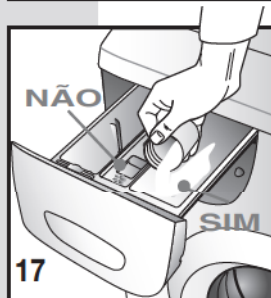

Nota: Detergente a mais pode provocar excesso de espuma e influir negativamente no resultado de lavagem.

Detergente a menos pode provocar um resultado de lavagem não satisfatório.

Nota: Quando se está a encher a gaveta com detergente é importante prestar atenção para não introduzir detergente na divisão destinada ao amaciador, caso contrário, o programa de enxaguamento é feito com espuma e os tecidos podem ficar manchados de branco. Do mesmo modo, se deixar cair amaciador na divisão do detergente, a eficácia de lavagem diminui.

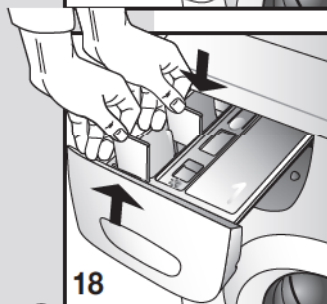

Nota: Quando usar detergente líquido (recomendado para programas sem pré lavagem), introduza o recipiente especial (se disponível) na divisão do meio "2" (conforme figura ao lado) e a seguir introduza o detergente líquido até este atingir o nível máximo indicado.

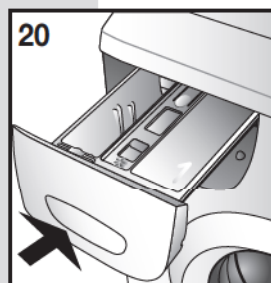
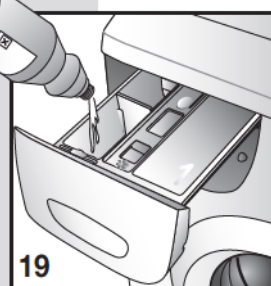

- ▼ feche a gaveta de detergente antes de começar a lavagem

Atenção! Não tire a gaveta de detergente durante o funcionamento da máquina porque pode sair água.



COMO ELIMINAR CERTAS NÓDOAS

Há determinadas nódoas que não se conseguem eliminar da roupa apenas com a lavagem na máquina. Antes de limpar qualquer nódoa à mão, é necessário fazer um ensaio numa parte pouco visível da peça de roupa. Comece a limpar a nódoa da periferia para o centro, para evitar que se formem auréolas. Damos abaixo várias indicações para eliminar alguns tipos de nódoas.

- ▼ **CERA:** raspe a cera com um objecto de ponta arredondada para não estragar o tecido. A seguir, coloque o tecido entre duas folhas de papel absorvente e passe com o ferro quente por cima da nódoa.
- ▼ **ESFEROGRÁFICA E CANETA DE FÉL-TRO:** limpe com um pano macio embebido em álcool etílico. Tome cuidado para não deixar alastrar a nódoa!
- ▼ **HUMIDADE E MOFO:** se o tecido tolerar bem o uso de lixívia, faça o ciclo de lavagem adicionando lixívia. Caso contrário, molhe a parte suja com água oxigenada a 10 volumes e deixe actuar durante 10 ou 15 minutos.
- ▼ **LIGEIRAS QUEIMADURAS DE FERRO DE ENGOMAR:** siga as indicações dadas para tirar nódoas de mofo e humidade.
- ▼ **FERRUGEM:** utilize produtos próprios para nódoas de ferrugem e siga as indicações do fabricante escritas na embalagem.
- ▼ **PASTILHA ELÁSTICA:** aplique gelo em cima do tecido, esfregue o mais possível e depois passe com um pano de algodão embebido em acetona.
- ▼ **TINTA:** não deixe a tinta secar. Limpe a zona suja com o solvente indicado na embalagem da tinta (por exemplo: água, terebintina, tricloroetileno) ensaboe e passe muito bem por água.
- ▼ **BÁTON DOS LÁBIOS:** as nódoas de bñton em tecidos de algodão e na lã eliminam-se com um pano embebido em éter. Para a seda é necessário usar tricloroetileno.
- ▼ **VERNIZ DAS UNHAS:** coloque papel absorvente sobre o tecido que tem a nódoa, depois humedeça o avesso do tecido com acetona, substituindo frequentemente o papel absorvente que está em cima da nódoa. Continue sempre procedendo da mesma maneira até eliminar a nódoa completamente.
- ▼ **BORRAS OU ALCATRÃO:** espalhe uma pequena quantidade de manteiga fresca em cima da nódoa, deixe actuar e depois lave com essência de terebintina.
- ▼ **RELVA:** ensaboe suavemente, utilize lixívia diluída. Para tecidos de lã também se podem obter bons resultados usando álcool a 90%.
- ▼ **SANGUE:** ponha a nódoa de molho em água fria com sal e depois lave com sabão de lavar roupa.

SÍMBOLOS INTERNACIONAIS PARA O TRATAMENTO DE ROUPA

Antes de introduzir as peças de roupa na máquina e de seleccionar o programa, é aconselhável examinar os símbolos que estão indicados na etiqueta do fabricante. O quadro abaixo pode ser útil para a interpretação dos símbolos.

	Lavagem normal		Passar a ferro até máx 200°		Secar na horizontal
	Lavagem delicada		Passar a ferro até máx 150°		Secar pendurado
	Lavar máx a 95°		Passar a ferro até máx 100°		Secar em cruzeta
	Lavar máx a 60°		Não passar a ferro		Secar no secador de roupa a temperatura normal
	Lavar máx a 40°		Limpar a seco com solvente		Secar no secador de roupa a baixa temperatura
	Lavare a máx 30°C		Limpar a seco unicamente com gasolina, álcool puro e R113		Não secar no secador de roupa
	Lavar à mão		Limpar a seco unicamente com percloro etílico, gasolina, álcool puro, R111 e R113.		
	Não lavar com água		Não limpar a seco		
	Lixívia em água fria				
	Não lavar com				

LIMPEZA DA MÁQUINA DE LAVAR ROUPA

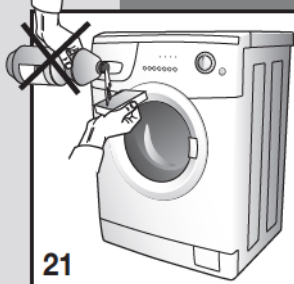
21

A máquina de lavar roupa foi concebida de modo a reduzir o mais possível a necessidade das operações de manutenção. Contudo, é importante lembrar-se de limpar sempre a máquina com regularidade.

Antes da limpeza, assegure-se de que o aparelho está desligado da rede eléctrica e que a alimentação de água está fechada.

A estrutura exterior e as partes de plástico da máquina devem ser limpas exclusivamente com um pano húmido macio.

ATENÇÃO! Não use, de modo nenhum, na limpeza da máquina substâncias químicas, produtos abrasivos, álcool, sabão, gasolina ou outros solventes porque a podem estragar. (fig. 21)

22

No fim da lavagem, deixe a porta do tambor aberta durante algum tempo para deixar secar as partes de borracha. Lave os recipientes da gaveta de detergente periodicamente.

No fim, extraia a gaveta dos detergentes e lave-a muito bem com água corrente (fig. 22). A seguir, coloque-a novamente na posição original

COMO EXTRAIR O COMPARTIMENTO DE DETERGENTE

23

- ▼ abra a gaveta dos detergentes;
- ▼ carregue onde está escrito "PUSH" com a mão direita e, com a outra mão, extraia a gaveta puxando-a para si. (fig.23)

LIMPEZA DO FILTRO

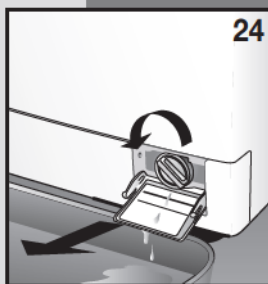
24

Atenção!! Antes de dar início às operações que descrevemos abaixo, assegure-se de que a máquina está vazia. Não tire o filtro durante o funcionamento da máquina nem quando a máquina estiver cheia de água.

Coloque um pano ou um prato ladeiro por baixo do filtro para recolher a água que ficou depositada no interior da máquina. Abra a portinhola do filtro. Desaperte o filtro e tire-o para fora, rodando no sentido contrário ao dos ponteiros do relógio (fig. 24/25)

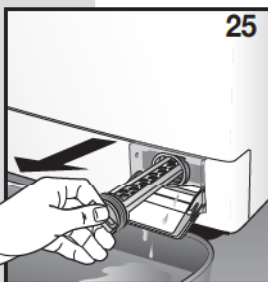
25

O filtro deve ser limpo periodicamente.

Passo o filtro por água corrente e elimine todos os resíduos neles depositados. Atarraxe de novo o filtro no sentido dos ponteiros do relógio, assegurando-se de que fica hermeticamente fechado.



GUIA PARA A RESOLUÇÃO DE PROBLEMAS

Em caso de não funcionamento da máquina, antes de chamar a assistência autorizada, é aconselhável verificar se a causa do problema é uma das indicadas a seguir. Em alguns modelos as anomalias aparecem indicadas por um código no fim do ciclo.

- Código: E:00 Faça as verificações indicadas no parágrafo marcado com o sinal *
 E:01 Faça as verificações indicadas no parágrafo marcado com o sinal **
 E:02 Anomalia técnica "Chame o serviço de assistência"
 E:03 Anomalia técnica "Chame o serviço de assistência"

A máquina não funciona (as lâmpadas piloto de controlo estão acesas) (Display desligado)

- Assegure-se de que:
 - 1) Há tensão eléctrica na rede.
 - 2) A ficha está bem adaptada na tomada de corrente.
 - 3) O botão On/Off está carregado ou, se não disponível, se o botão programador está a marcar algum programa.

A máquina não funciona (as lâmpadas piloto de controlo estão acesas) (Display aceso)*

- Assegure-se de que:
 - 1) O programa foi seleccionado
 - 2) A porta do tambor está perfeitamente fechada.
 - 3) O botão de "Start" foi premido (só para modelos electrónicos)
 - 4) Verifique as indicações seguintes "A máquina de lavar roupa não carrega água"

A máquina de lavar roupa não carrega água*

- Certifique-se de que:
 - 1) Há água nos tubos
 - 2) O tubo de entrada de água está ligado à máquina
 - 3) A torneira de alimentação de água está aberta
 - 4) O filtro não está obstruído. Neste caso limpe-o, mas desligue previamente o aparelho da rede eléctrica

A máquina de lavar roupa carrega e descarrega água continuamente**:

- Certifique-se de que:
 - 1) O tubo de escoamento está à altura devida (60-90 cm)
 - 2) A extremidade do tubo de escoamento não está imersa em água

A máquina não descarrega água e não faz centrifugação**.

- Certifique-se de que:
 - 1) O tubo de escoamento está bem adaptado nas ligações
 - 2) O tubo de esgoto da máquina não está dobrado.
 - 3) O filtro do escoamento não está entupido
 - 4) Não está seleccionada a função de exclusão de centrifugação
 - 5) Não está seleccionada a função de paragem com água.

A máquina vibra e faz barulho

- Assegure-se de que:
 - 1) Todas as protecções de transporte tenham sido tiradas.
 - 2) A máquina está perfeitamente nivelada
 - 3) A roupa volumosa como lençóis, toalhas de mesa, etc., não está toda concentrada só de um lado do tambor

A porta do tambor não abre

- Assegure-se de que:
 - 1) O ciclo de lavagem tenha terminado.
 - 2) Não está seleccionada a função de paragem com água (em alguns modelos é automática).

A roupa não sai suficientemente centrifugada

- Assegure-se de que:
 - 1) A roupa tenha sido uniformemente distribuída no tambor
 - 2) A velocidade de centrifugação seleccionada seja correcta.

A máquina pára durante a lavagem

- Assegure-se de que:
 - 1) Não haja falta de corrente

Sobeja detergente excessivo na divisão respectiva

- Assegure-se de que:
 - 1) A torneira de alimentação de água está aberta
 - 2) O filtro situado entre a torneira e o tubo de alimentação está limpo

No fim da lavagem a roupa não sai limpa

- Assegure-se de que:
 - 1) O tambor não tem excesso de carga de roupa
 - 2) Foi utilizada a quantidade de detergente devida
 - 3) Foi seleccionado o programa de lavagem correspondente

A roupa encolheu ou descorou

- Assegure-se de que:
 - 1) Foi seleccionado o programa de lavagem certo
 - 2) A temperatura de lavagem seleccionada era a temperatura devida

A máquina não seca (só para modelos que lavam e secam)

- Assegure-se de que:
 - 1) A torneira de alimentação de água está aberta
 - 2) O filtro de escoamento está limpo
 - 3) A máquina está ligada (lâmpada piloto de controlo acesa ou display iluminado)
 - 4) Está seleccionado o programa de secagem
 - 5) Está definido o tempo de secagem

Se após verificação dos itens descritos o aparelho continuar a não funcionar correctamente, assinala o defeito ao centro de assistência técnico autorizado mais próximo.

Agradecemos que comunique o modelo, o número de fabrico e o tipo de avaria. Os dados do aparelho estão indicados no quadro de informações situado na portinhola do filtro.

Estas informações dão ao operador de assistência técnica a possibilidade de procurar de antemão as peças sobresselentes necessárias, garantindo, assim, uma reparação rápida e eficaz.

Werter Kunde,





wir danken Ihnen für die Wahl unseres Produktes.

Bitte lesen Sie diese Gebrauchsanweisung aufmerksam durch, bevor Sie das Gerät anschließen und benutzen. Die Kenntnis der Funktionsweise wird Ihnen bei der korrekten und sicheren Bedienung helfen. Die Gebrauchsanweisungen enthalten neben den technischen Daten des Waschautomaten viele nützliche Hinweise zum optimalen Gebrauch der Maschine.

Falls Sie die Maschine weiterverkaufen denken Sie daran, dem neuen Besitzer auch diese Gebrauchsanweisung mitzugeben.

INHALTSVERZEICHNIS



	HINWEISE FÜR DEN BENUTZER	46-47
	BESCHREIBUNG DES WASCHAUTOMATEN	47
	INSTALLIERUNG DES WASCHAUTOMATEN	48-50
	• Auspacken und Entfernen der Transportsicherungen	48
	• Ausrichten der Maschine	49
	• Wasseranschluss	49
	• Elektroanschluss	50
	GEBRAUCH DER MASCHINE	50-52
	• Vor dem Gebrauch	50
	• Waschmittel	51
	• Fleckenentfernung	52
	• Internationale Pflegekennzeichen	52
	WARTUNG	53-54
	• Reinigung der Maschine	53
	• Reinigung des Filters	53
	• Beseitigung von Funktionsstörungen	54

MODELL:

SERIENNUMMER:

KAUFDATUM:

- ▼ Das Gerät ist als Haushaltswäschetrockner einzusetzen, jede anderweitige Nutzung ist unsachgemäß und folglich gefährlich.
- ▼ Das Gerät ist als Haushaltswaschmaschine einzusetzen, jede anderweitige Nutzung ist unsachgemäß und folglich gefährlich.
- ▼ Jede Veränderung oder sonstige Manipulierung des Gerätes kann den Benutzer gefährden und Schäden an der Maschine verursachen.
- ▼ Das Gerät hat ein beträchtliches Gewicht. Beim Verstellen müssen daher besondere Sicherheitsmaßnahmen getroffen werden.
- ▼ Das Gerät darf nur von Erwachsenen benutzt werden.
- ▼ Jede Veränderung der Wasser- oder Stromversorgung muss von Fachpersonal durchgeführt werden.
- ▼ Beim Aufstellen des Gerätes darauf achten, dass das Stromkabel nicht verdreht oder gequetscht wird und für eventuelle Eingriffe problemlos zugänglich ist.
- ▼ Vor dem Einschalten des Waschautomaten das gesamte Verpackungsmaterial und die Transportsicherungen entfernen, weil andernfalls die Maschine und der Aufstellraum schwere Schäden erleiden können.
- ▼ Wenn die Waschmaschine auf Teppichboden aufgestellt wird, muss auf einen ausreichenden Bodenabstand geachtet werden, damit die korrekte Luftzirkulation gewährleistet wird.
- ▼ Der Waschautomat darf nicht überfüllt werden.
- ▼ Während des Betriebs des Waschautomaten jeden Kontakt mit dem aus dem Ablaufschlauch austretenden Wasser vermeiden, da dieses sehr hohe Temperaturen haben kann. Auch die Glasscheibe des Einfüllfensters kann sich während des Betriebs erhitzen und sollte daher nicht berührt werden.
- ▼ Waschen Sie nur für Maschinenwäsche geeignete Gewebe. Im Zweifelsfall die Herstellerhinweise am Etikett der Wäschestücke beachten (siehe "Pflegekennzeichen").
- ▼ Vor dem Einlegen von Kleidungsstücken in die Waschmaschine alle Taschen leeren. Harte oder spitze Gegenstände, wie beispielsweise Münzen, Nadeln, Nägel, Schrauben oder Steine können schwere Schäden verursachen.
- ▼ In der Maschine dürfen keine Kleidungsstücke mit benzinhaltigen Verschmutzungen gewaschen werden. Falls die Flecken mit verdampfenden Mitteln entfernt wurden, müssen diese vor dem Einfüllen in die Waschmaschine vollkommen verdampft sein.
- ▼ Keine Waschmittel für Handwäsche verwenden, da deren starke Schaumentwicklung die Innenteile des Waschautomaten beschädigen kann.



Den Stecker des Waschautomaten auf keinen Fall mit nassen Händen ein- oder ausstecken.



Die Waschmaschine muss an eine vorschriftsmäßig geerdete Steckdose angeschlossen werden.



Die Verwendung von Verlängerungskabeln oder Mehrfachsteckern zum Anschließen der Maschine ist verboten.



Das Gerät darf nicht Witterungseinflüssen ausgesetzt werden.

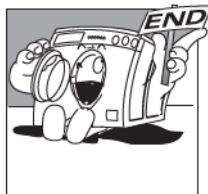

Die Waschmaschine kann erst geöffnet werden, wenn die Kontrollampe oder das Display das Zyklusende anzeigt. Bei einigen Modellen wird das Zyklusende durch das Blinken der Start-Taste angezeigt.

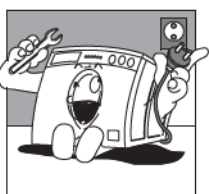

Vor Revisionen oder Reinigung der Maschine den Stecker aus der Steckdose nehmen.

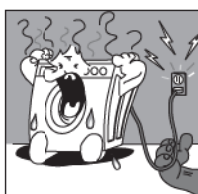

Beim Ausstecken des Kabels aus der Steckdose nicht am Kabel selbst, sondern am Stecker ziehen.

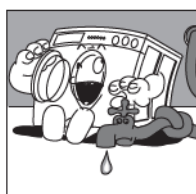

Nach dem Waschen empfiehlt es sich, den Stecker auszustecken und den Wasserhahn zu schließen.



gen könnte.

- ▼ Nach dem Waschen von Läufern, Decken oder anderen langfaserigen Geweben den Filter herausnehmen und gegebenenfalls reinigen.
- ▼ Wir empfehlen das Einfüllfenster nach dem Waschen geöffnet zu lassen.
- ▼ Bei Funktionsstörungen auf keinen Fall versuchen, das Gerät selbst zu reparieren. Unsachgemäße Reparaturen können schwere Schäden verursachen und lassen außerdem den Gewährleistungsanspruch verfallen.
- ▼ Das Gerät darf ausschließlich von dem autorisierten Personal der Kundendienststellen und unter Verwendung von Originalersatzteilen repariert werden.
- ▼ In Übereinstimmung mit den Anforderungen der Europäischen Richtlinie 2002/96/EG über Elektro- und Elektronik-Altgeräte (WEEE) ist vorliegendes Gerät mit einer Markierung. Sie leisten einen positiven Beitrag für den Schutz der Umwelt und die Gesundheit des Menschen, wenn Sie dieses Gerät einer gesonderten Abfallsammlung zuführen. Im unsortierten Siedlungsmüll könnte ein solches Gerät durch unsachgemäße Entsorgung negative

Konsequenzen nach sich ziehen. Auf dem Produkt oder der beiliegenden Produktdokumentation ist folgendes Symbol einer durchgestrichenen Abfalltonne abgebildet. Es weist darauf hin, dass eine Entsorgung im normalen Haushaltsabfall nicht zulässig ist. Entsorgen Sie dieses Produkt im Recyclinghof mit einer getrennten Sammlung für Elektro- und Elektronikgeräte. Die Entsorgung muss gemäß den örtlichen Bestimmungen zur Abfallbeseitigung erfolgen. Bitte wenden Sie sich an die zuständigen Behörden Ihrer Gemeindeverwaltung, an den lokalen Recyclinghof für Haushaltsmüll oder an den Händler, bei dem Sie dieses Gerät erworben haben, um weitere Informationen über Behandlung, Verwertung und Wiederverwendung dieses Produkts zu erhalten.

DER HERSTELLER HAFTET NICHT FÜR INFOLGE DER NICHEINHALTUNG DER SICHERHEITSVORSCHRIFTEN UND DER GEBRAUCHSANWEISUNGEN ENTSTEHENDE SCHÄDEN.

BESCHREIBUNG DES WASCHAUTOMATEN



Die Waschmaschine ist ein Elektro-Haushaltsgerät, das jede Art von Gewebe wäscht.

- ▼ Die Struktur besteht aus Blechplatten, die so behandelt und lackiert sind, dass ihre ästhetischen Vorzüge über lange Zeit hin unverändert erhalten bleiben.
- ▼ Der Motor und alle Bewegungsteile wurden so konzipiert und realisiert, dass maximale Laufruhe garantiert werden kann.
- ▼ Die praktische, geräumige Trommel aus Edelstahl schont die Wäsche und garantiert hohe Waschqualität.
- ▼ Am Bedienfeld befinden sich alle Bedienelemente zur einfachen Anwahl aller gewünschten Wasch- und Trockenprogramme (siehe Bedienfeld und Programmtabelle).
- ▼ Das große Einfüllfenster erleichtert das Einlegen und Entnehmen der Wäsche.
- ▼ Die außerordentliche Stabilität der Maschine ist das Ergebnis ständiger Forschungen hinsichtlich der Gewichtsverteilung von sich bewegenden Massen.

- A - Einfüllfenster
- B - Filter
- C - verstellbare FüÙe
- D - Arbeitsplatte
- E - Trommel
- F - Bedienfeld
- G - Waschmittelschublade

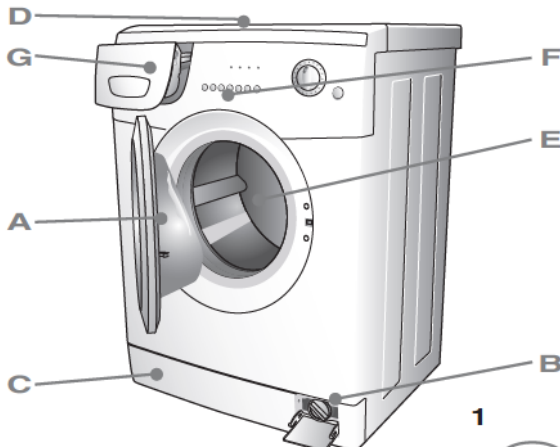



Die Installation muss durch geschultes Personal entsprechend der vom Hersteller gegebenen Anweisungen ausgeführt werden; eine unsachgemäße Installation kann Personen und Sachschäden verursachen.

Das Gerät kann überall dort aufgestellt werden, wo die Raumtemperatur 3°C nicht unterschreitet. Achten Sie darauf, dass Kabel und Schläuche an der Rückseite des Gerätes nicht gequetscht werden.

Für den Transport wird die Schwinggruppe des Gerätes mit 4 Transportsicherungen und Schrauben fixiert. Vor Inbetriebnahme des Waschautomaten die Transportsicherungen und Schrauben entfernen und für eventuelle zukünftige Umzüge aufbewahren.

Die Löcher mit den entsprechenden Stöpseln verschließen, die Sie im Plastikbeutel mit der Dokumentation finden.

NB: Gelingt es nicht, die Transportsicherungen aus dem Gerät zu entnehmen, die rückseitige Platte demontieren und die Sicherungen entnehmen; danach die Rückwand wieder befestigen.

Für den Transport wird die Schwinggruppe des Gerätes mit 4 Transportsicherungen und Schrauben fixiert. Vor Inbetriebnahme des Waschautomaten die Transportsicherungen und Schrauben mit Hilfe eines Schraubenschlüssels entfernen.

Einen Schraubenzieher in die Löcher einführen und die 4 Transportsicherungen aus Plastik entfernen, wie in der Abbildung gezeigt.

NB: Gelingt es nicht, die Transportsicherungen aus dem Gerät zu entnehmen, die rückseitige Platte demontieren und die Sicherungen entnehmen; danach die Rückwand wieder befestigen.

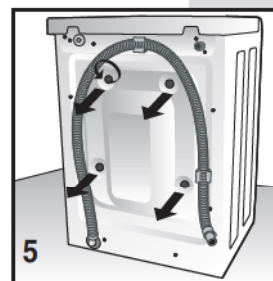
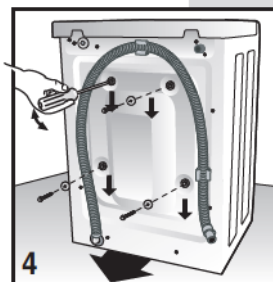
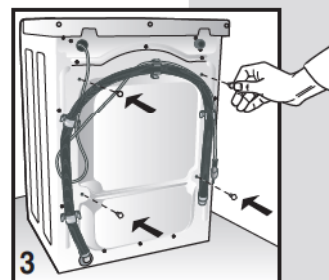
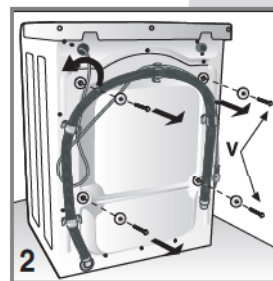

AUSRICHTEN DER MASCHINE

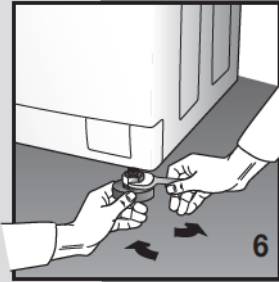

Nachdem die Maschine an einem geeigneten Ort aufgestellt wurde, muss sie mit Hilfe der verstellbaren FüÙe (Abb. 4) perfekt gerade ausgerichtet werden. Zum Schluss die Kontermuttern festschrauben.

Wenn die Maschine nicht perfekt gerade ausgerichtet ist, wird ihre Stabilität beeinträchtigt, bei Betrieb entsteht ein lautes Geräusch und sie kann Schaden erleiden.

Wenn die Waschmaschine auf Teppichboden aufgestellt wird, muss auf einen ausreichenden Bodenabstand geachtet werden, damit die korrekte Luftzirkulation gewährleistet wird.

Vom Aufstellen der Maschine in frostgefährdeten Räumen wird abgeraten.

WASSERANSCHLUSS

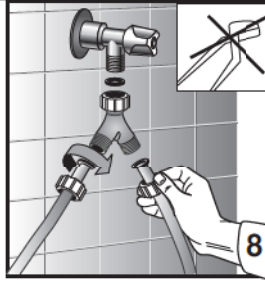
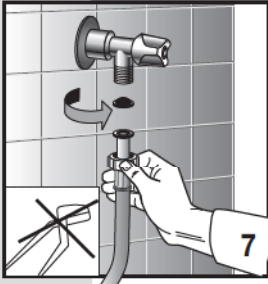

▼ Der Druck der Wasserleitung soll 0,05 bis 1,00 MPa (0,5 - 10 Bar) betragen.

▼ Vor dem Anschließen den Hahn öffnen und eine gewisse Menge Wasser fließen lassen, damit die Rohre durchgespült und von etwaigen Verunreinigungen, wie Sand, Rost, usw. befreit werden (dies ist besonders wichtig, wenn die Maschine lange Zeit nicht gebraucht wurde, oder wenn sie an eine neue Wasserleitung angeschlossen wird).

▼ Der Wasserzulaufschlauch muss an einen Kaltwasserhahn mit 3/4" Gewinde angeschlossen werden.

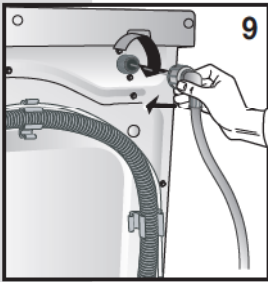

N.B. Bei elektronischen Waschmaschinen mit doppeltem Magnetventil (Warm- und Kaltwasser) wird der rote Schlauch an den Warmwasserhahn und der andere Schlauch an den Kaltwasserhahn angeschlossen. Kann der Warmwasserhahn nicht verwendet werden, müssen beide Schläuche mit Hilfe des entsprechenden mitgelieferten Anschlussstückes an den Kaltwasserhahn angeschlossen werden (siehe Abb. 8)

▼ Zwischen Hahn und Schlauch die mit der Waschmaschine gelieferte Filterdichtung installieren und von Hand fest anziehen (Abb. 7-8).

▼ Wasserschlauch an die Waschmaschine anflanschen (fig. 9).

N.B. Den neuen dem Gerät beiliegenden Schlauch verwenden.

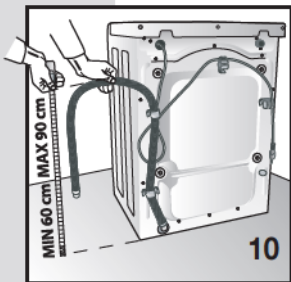

▼ Während des Waschgangs muss der Wasserhahn vollkommen geöffnet sein.

▼ Der Wasserablaufschlauch muss auf einer Höhe von 60 cm bis 90 cm vom Boden positioniert werden (Abb. 10).

▼ Wenn das Wasser direkt in die Abwasserleitung abfließt, wird das freie Ende des Wasserablaufschlauchs in diese Leitung gesteckt, deren Innendurchmesser mindestens 40 mm betragen muss.

▼ Der Ablaufschlauch darf auf keinen Fall luftdicht angeschlossen werden, damit keine Luft in den Siphon dringt und folglich Wasser ausläuft.



▼ Soll das Wasser in ein Waschbecken oder ähnliches geleitet werden, muss die Kurve am freien Ende des Wasserablaufschlauchs mit dem mitgelieferten Bügel gesichert werden. Dann den Schlauch am Waschbeckenrand einhängen und den Bügel fixieren, damit der Schlauch nicht abrutschen kann (Abb. 11). Darauf achten, dass der Ablauf des Waschbeckens sauber ist, damit das Wasser frei abfließen kann.



INSTALLIERUNG DES WASCHAUTOMATEN

ELEKTROANSCHLUSS

- ▼ Überprüfen Sie, ob die am Typenschild an der Innenseite der Filterklappe angegebene Spannung mit der Ihres Stromnetzes übereinstimmt (Abb. 12).
- ▼ Schutzschalter, Stromkabel und Steckdose müssen für die maximale Leistung der Maschine ausgelegt sein, die am Typenschild angegeben ist.
- ▼ Nach der Installation muss die Stromversorgung oder die Unterbrechung der Stromversorgung durch einen zweipoligen Schalter gewährleistet sein.
- ▼ Die für den Anschluss der Maschine bestimmte Steckdose muss vorschriftsmäßig geerdet sein. Im gegenteiligen Fall haftet der Hersteller nicht für eventuelle Unfälle (Abb. 13).
- ▼ Falls die betreffende Steckdose defekt oder ungeeignet ist, muss sie von einem Elektriker ausgewechselt werden.
- ▼ Der Anschluss der Maschine mittels Verlängerungskabeln oder Mehrfachsteckdosen ist verboten.
- ▼ Während der Wartung der Maschine muss der Stecker ausgesteckt sein.
- ▼ Den Stecker des Waschautomaten auf keinen Fall mit nassen Händen ein- oder ausstecken.
- ▼ Falls das Kabel beschädigt sein sollte, ist der Kundendienst hinzuziehen.
- ▼ Stellen Sie die Waschmaschine so auf, dass das Kabel problemlos zugänglich ist, damit es im Bedarfsfall ausgesteckt werden kann.

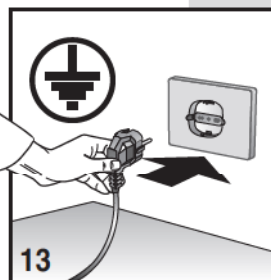
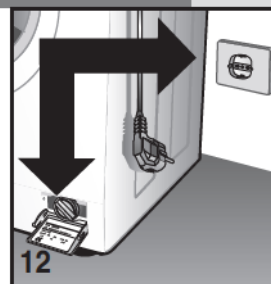

GEBRAUCH DER MASCHINE

VOR DEM GEBRAUCH

Achtung: Bevor erstmals mit der Maschine gewaschen wird, einen kurzen Waschgang ohne Wäsche durchführen.

Dadurch wird die einwandfreie Funktion des Waschautomaten geprüft und die Trommel gespült.

Vor jedem Waschgang:

- ▼ Kontrollieren, ob die Wasseranschlüsse in Ordnung sind, der Ablaufschlauch korrekt angebracht (siehe Wasseranschluss) und der Hahn geöffnet ist (fig. 14).
- ▼ Mit trockenen Händen den Stecker in die Steckdose stecken.
- ▼ die Wäsche nach Gewebart sortieren (siehe Pflegekennzeichen).
- ▼ Sicherstellen, dass sich keine Fremdkörper in den Taschen der Kleidungsstücke befinden, welche die Wäsche, die Maschine oder den Filter beschädigen könnten.



WASCHMITTEL

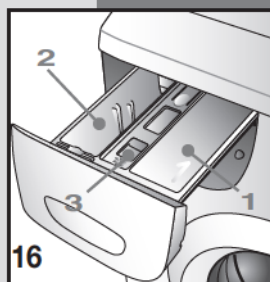

Die Waschmaschine ist mit einer Waschmittelschublade mit drei Kammern ausgestattet.

- | Kammer für Waschpulver für Vorwäsche oder Einweichen (1)
- || Kammer für Waschpulver für Hauptwäsche (2)
- ☼ Kammer für Weichspüler, Parfümieren, Stärken (3).

Verwenden Sie ein Waschmittel mit gebremster Schaumentwicklung und Weichspüler (wo erforderlich) für Waschautomaten. Die jeweiligen Mengen sind auf den Packungen der Waschmittel angegeben.

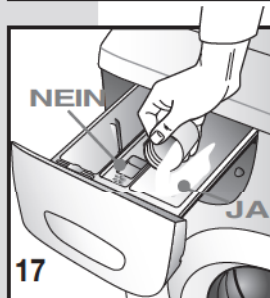

NB: Geben Sie nicht zuviel Waschmittel in die Kammer, weil sonst viel Schaum entsteht und das Waschergebnis beeinträchtigt wird.

Zu wenig Waschmittel kann ebenfalls das Waschergebnis beeinträchtigen.

NB: Beim Einfüllen des Waschmittels darauf achten, dass dieses nicht in die Kammer für Weichspüler gelangt, da sonst mit Schaum gespült wird und weiße Flecken auf der Wäsche zurückbleiben können. Sollte hingegen Weichspüler in die Waschmittelkammer gelangen, könnte die Waschkraft beeinträchtigt werden.

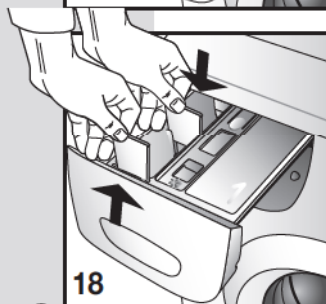

NB: Wenn Sie Flüssigwaschmittel verwenden (für Waschprogramme ohne Vorwäsche empfehlenswert), setzen Sie dazu den speziellen Behälter (falls vorgesehen) in die mittlere Kammer Nr.2 ein (wie nebenstehend gezeigt), und füllen das Mittel bis zur Markierung ein.

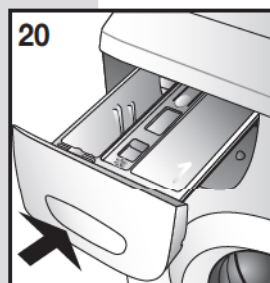
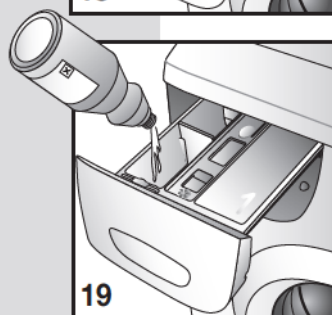

▼ Vor dem Einschalten der Maschine die Waschmittelschublade schließen.

Achtung: Die Waschmittelschublade nie herausziehen, während die Maschine in Betrieb ist, weil sonst Wasser austreten könnte.





























FLECKENTFERNUNG

Bestimmte Flecken können allein durch Waschen in der Waschmaschine nicht beseitigt werden. Bevor irgendwelche Flecken behandelt werden, muss an einer unsichtbaren Stelle ausprobiert werden, ob das Gewebe farbecht ist. Flecken immer vom Rand ausgehend zur Mitte hin bearbeiten, damit keine Ränder entstehen. Nachstehend geben wir einige Ratschläge zur Entfernung von Flecken.

- ▼ **Wachs:** Das Wachs vorsichtig mit einem Messer mit abgerundeter Spitze abschaben und den Stoff anschließend zwischen zwei saugfähige Bögen Papier legen und mit dem heißen Bügeleisen das restliche Wachs entfernen.
- ▼ **Kugelschreiber und Filzstift:** Mit einem weichen, mit Äthylalkohol getränkten Tuch vorsichtig betupfen, damit der Fleck nicht vergrößert wird.
- ▼ **Stockflecken und Schimmel:** Sofern das Gewebe bleichmittelfest ist, einen Waschzyklus durchführen, wobei das Bleichmittel. Andernfalls die Schmutzstellen mit 10%igem Wasserstoffperoxid anfeuchten und 10 bis 15 Minuten einwirken lassen.
- ▼ **Leichte Bügeleisenverbrennungen:** wie für Stockflecken und Schimmel beschrieben vorgehen.
- ▼ **Rost:** Einen Rostfleckenentferner nach Gebrauchsanweisung benutzen.
- ▼ **Kaugummi:** Das Gewebe energisch mit Eiswürfeln abreiben und danach mit einem mit Azeton angefeuchteten Lappen nachreiben.
- ▼ **Lack:** Lackflecken nicht vollständig trocknen lassen, sondern unverzüglich mit dem auf der Packung angegebenen Lösemittel (z.B. Wasser, Terpentin, Trichloräthylen) behandeln, mit Seifenwasser auswaschen und spülen.
- ▼ **Lippenstift:** Flecken auf Baumwolle oder Wolle mit Äther behandeln; für Seide Trichloräthylen verwenden.
- ▼ **Nagellack:** die befleckte Seite auf saugfähiges Papier legen und die andere Seite mit Azeton anfeuchten. Das Papier häufig wechseln und weitermachen, bis der Fleck vollständig entfernt ist.
- ▼ **Schlamm oder Teer:** den Fleck mit etwas frischer Butter einreiben, einwirken lassen und danach mit Terpentinöl waschen.
- ▼ **Gras:** Vorsichtig einseifen und mit verdünntem Bleichmittel behandeln. Bei Wolle hat sich 90%iger Alkohol bewährt.
- ▼ **Blut:** in kaltem Salzwasser einweichen und anschließend mit Waschseife waschen.

INTERNATIONALE PFLEGEKENNZEICHEN

Um für jedes Wäschestück das richtige Programm wählen zu können, sollten Sie sich die Kennzeichen auf dem Herstelleretikett ansehen. Die folgende Tabelle soll Ihnen beim Lesen der Symbole behilflich sein.

 Normale Wäsche	 Bügeltemperatur bis 200°	 Ausgebreitet trocknen
 Schonwäsche	 Bügeltemperatur bis 150°	 Aufgehängt trocknen
 Waschtemperatur bis 95°	 Bügeltemperatur bis 100°	 Auf Kleiderbügel trocknen
 Waschtemperatur bis 60°	 Nicht bügeln	 Im Trockner bei normaler Temperatur trocknen
 Waschtemperatur bis 40°	 (A) Chemische Reinigung mit Lösemittel	 Im Trockner bei niedriger Temperatur trocknen
 Waschtemperatur bis 30°	 (F) Chemische Reinigung nur mit Benzin, reinem Alkohol und R113	 Im Trockner bei niedriger Temperatur trocknen
 Handwäsche	 (P) Chemische Reinigung nur mit Perchlorat, Benzin, reinem Alkohol, R111 und R113	  Nicht im Trockner trocknen
 Nicht Waschen	  Nicht chemisch reinigen	
 In kaltem Wasser bleichen		
 Nicht bleichen		

REINIGUNG DER MASCHINE

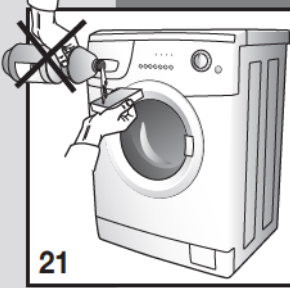
21

Die Waschmaschine ist so konstruiert, dass sie keine besondere Wartung erfordert, und muss lediglich regelmäßig gereinigt werden.

Vor dem Reinigen der Maschine den Stecker aus der Steckdose nehmen und den Wasserhahn schließen.

Die Außenstruktur und die Plastikteile der Waschmaschine dürfen ausschließlich mit einem weichen feuchten Tuch gereinigt werden.

ACHTUNG!!

Für die Reinigung der Waschmaschine keinesfalls chemische Substanzen, scheuernde Mittel, Alkohol, Seife, Benzin oder andere Lösemittel verwenden, da diese das Gerät beschädigen können. (Abb.21)

22

Nach Waschende das Einfüllfenster der Waschmaschine geöffnet lassen, damit die Gummiteile trocknen können.

Die Waschmittelschubladen müssen periodisch gereinigt werden. Hierzu kann die Waschmittelschublade entnommen und unter Fließwasser gereinigt werden (Abb. 22). Dann wieder einsetzen.

HERAUSZIEHEN DER WASCHMITTELSCHUBLADE

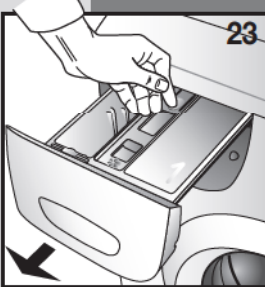
23

- ▼ die Waschmittelschublade öffnen;
- ▼ mit der rechten Hand auf die Schrift "PUSH" drücken und mit der anderen Hand die Schublade herausziehen. (Abb. 23)

REINIGUNG DES FILTERS

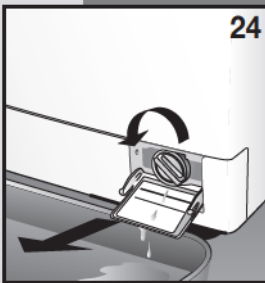

24

ACHTUNG! Vor Reinigen des Filters muss sichergestellt werden, dass die Maschine leer ist. Den Filter nicht ausbauen, während die Waschmaschine funktioniert oder Wasser enthält.

Ein Wischtuch bereitlegen oder ein niedriges Gefäß unter die Filterklappe stellen, um das noch in der Maschine verbliebene Wasser aufzufangen. Die Filterklappe öffnen und den Filter nach links drehen und herausnehmen (Abb. 24/25).

Der Filter muss regelmäßig gereinigt werden.

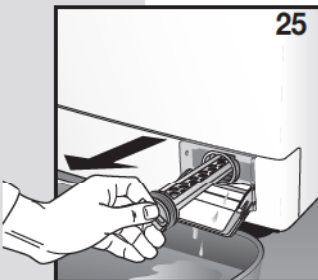
Den Filter unter Fließendwasser ausspülen und alle Rückstände entfernen. Den Filter im Uhrzeigersinn wieder einschrauben und kontrollieren, ob er perfekt schließt.

25



BESEITIGUNG VON FUNKTIONSSTÖRUNGEN

Bevor Sie sich bei einer Funktionsstörung an den autorisierten Kundendienst wenden, sollten Sie prüfen, ob deren Ursache unter den nachstehenden Fällen zu finden ist.

Bei einigen Modellen werden die Funktionsstörungen bei Zyklusende mit einem Code angezeigt.

Code: E:00 Die im Abschnitt * aufgelisteten Kontrollen durchführen

E:01 Die im Abschnitt ** aufgelisteten Kontrollen durchführen

E:02 Technische Störung "Den Kundendienst rufen"

E:03 Technische Störung "Den Kundendienst rufen"

Die Maschine funktioniert nicht (Kontrolllampen ausgeschaltet) (Display erloschen)

• Prüfen Sie, ob:

- 1) Netzspannung vorhanden ist.
- 2) Der Stecker richtig in die Steckdose eingesteckt ist.
- 3) Die On/Off-Taste gedrückt wurde bzw. wo diese nicht vorhanden ist, der Programmschalter (P) bei einem Programm positioniert ist.

Die Maschine funktioniert nicht (Kontrolllampen eingeschaltet) (Display leuchtet auf)*

• Prüfen Sie, ob:

- 1) Das Programm eingestellt ist.
- 2) Das Einfüllfenster richtig geschlossen wurde.
- 3) Die Start-Taste gedrückt wurde (nur bei elektronischen Modellen).
- 4) Den nachstehenden Absatz "Kein Wasserzulauf" konsultieren.

Kein Wasserzulauf*

• Prüfen Sie, ob:

- 1) Die Leitungen Wasser führen.
- 2) Der Zulaufschlauch an die Waschmaschine angeschlossen ist.
- 3) Der Wasserzulaufhahn geöffnet ist.
- 4) Der Filter verstopft ist. In diesem Fall das Gerät vom Netz trennen und den Filter reinigen.

Die Maschine füllt und entleert ständig Wasser**:

• Prüfen Sie, ob:

- 1) Der Wasserablaufschlauch auf der richtigen Höhe angebracht ist (60 - 90 cm).
- 2) Das Schlauchende nicht in Wasser eingetaucht ist.

Die Maschine pumpt das Wasser nicht ab und schleudert nicht**

• Prüfen Sie, ob:

- 1) Der Ablaufschlauch korrekt angeschlossen ist.
- 2) Der Ablaufschlauch nicht geknickt ist.
- 3) Der Ablauffilter nicht verstopft ist.
- 4) Die Funktion für Schleuderausschluss nicht eingestellt ist.
- 5) Die Funktion für Spülstop nicht eingestellt ist.

Die Maschine vibriert und läuft geräuschvoll

• Prüfen Sie, ob:

- 1) Alle Transportsicherungen entfernt wurden.
- 2) Die Maschine perfekt gerade aufgestellt ist.
- 3) Große Wäschestücke wie Bettlaken oder Tischtücher nicht an einer Trommelseite angesammelt sind.

Das Einfüllfenster öffnet sich nicht

• Prüfen Sie, ob:

- 1) Das Waschprogramm beendet ist.
- 2) Die Funktion für Spülstop nicht eingestellt ist (bei einigen Modellen automatisch).

Die Wäsche ist mangelhaft geschleudert

• Prüfen Sie, ob:

- 1) Die Wäsche gleichmäßig in der Trommel verteilt ist.
- 2) Die richtige Schleuderdrehzahl gewählt wurde.

Der Betrieb der Maschine wird unterbrochen

• Prüfen Sie, ob:

- 1) Die Stromversorgung ausgefallen ist.

Eine große Menge Waschmittel wird nicht vollständig eingespült

• Prüfen Sie, ob:

- 1) Der Wasserzulaufhahn geöffnet ist.
- 2) Der Filter zwischen Wasserhahn und Zulaufschlauch verschmutzt ist.

Die Wäsche wird nicht richtig sauber

• Prüfen Sie, ob:

- 1) Zuviel Wäsche in die Trommel gefüllt wurde.
- 2) Eine ausreichende Menge Waschmittel benutzt wurde.
- 3) Das passende Waschprogramm gewählt wurde.

Die Wäsche ist eingegangen oder verblasst

• Prüfen Sie, ob:

- 1) Das passende Waschprogramm gewählt wurde.
- 2) Die richtige Washtemperatur eingestellt wurde.

Die Maschine trocknet nicht (nur für Wäschetrocknermodelle)

• Prüfen Sie, ob:

- 1) Der Wasserzulaufhahn offen ist.
- 2) Der Wasserablauffilter sauber ist.
- 3) Die Maschine eingeschaltet ist (Kontrolllampe oder Display leuchten auf).
- 4) Das Trockenprogramm gewählt wurde.
- 5) Die Trockendauer eingestellt wurde.

Falls Ihre Maschine trotz dieser Kontrollen weiterhin nicht funktionieren sollte, wenden Sie sich an das nächstgelegene Kundendienstzentrum. Geben Sie dabei bitte das Modell, die Seriennummer und die Art der Störung an. Die Gerätedaten finden Sie an der Informationstabelle am Filterdeckel. Diese Angaben erlauben dem Kundendienstpersonal die erforderlichen Ersatzteile zu besorgen und die Reparatur schnell und effizient durchzuführen.



A series of horizontal dotted lines for writing notes, spanning the width of the page.



461305955 **GB** **FR** **ES** **PT** **DE**

Stampa TLF SM1789 18/04//2005



MAIN FUNCTIONS OF THE WASHING MACHINE



LS 865 E

1

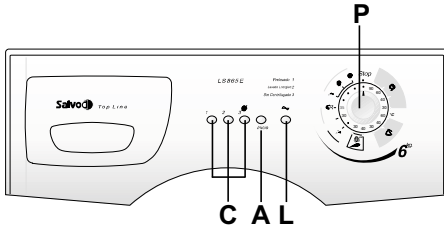

- A** Start button
- C** Optional function buttons
- P** Program and temperature knob
- L** Light: machine ON



USING THE WASHING MACHINE

▼ WASH CYCLE

(follow these instructions and the washing machine will run the selected wash cycle)

1. Open the door.
2. Load the washing in the drum and close the door.
Warning: Do not overload the machine. It is not advisable to wash items that absorb large quantities of water such as carpets.
3. Add a low-suds detergent and softener designed for automatic washing machines in the respective compartments of the detergent dispenser (see chapter "USE OF DETERGENTS").
4. Close the detergent drawer. Do not open the drawer while the machine is working as this may cause water to spill out.
5. Rotate the programmer knob (**P**) to select the required programme and temperature according to the type of fabric to wash (see: "PROGRAMME TABLES").
6. Select the (**C**) buttons with the functions required (see "OPTIONAL FUNCTIONS"). The pressed buttons will light-up.
7. Press button (**A**) to start the wash cycle (see "START BUTTON") and light (**L**) will switch ON.
8. After the wash cycle has finished, turn the programme knob to the stop position.
9. Open the door and remove the washing.
10. With dry hands, unplug the washing machine from the mains supply.
11. Close the water feed valve.

▼ SPIN LOAD IMBALANCE CONTROL

This washing machine is equipped with a special electronic control system for correctly balancing the wash load.

Prior to each spin, the system ensures that the washing is evenly distributed in the drum.

If the washing is not evenly distributed, the final spin speed is reduced, and if the load is very unbalanced, the spin is not effected.



▼ START BUTTON

After selecting the required programme, press this button to start the wash cycle. Button (A) will light up to indicate the wash cycle has started. On completion of the wash cycle, the lit button (A) will switch off. The door can then be opened and the clean washing removed from the drum.

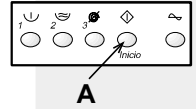

▼ PROGRAMMER KNOB "STOP"

The stop function resets the washing machine. If, for any reason, you want to change the wash programme or add more washing to the load during the wash cycle, simply place the programmer knob in position "STOP". Then re-position the knob on the new programme and press the "START" button.

Warning!! only use this function if strictly necessary and then only if the programme to reset has not been running for a few minutes. Before opening the door after a reset, wait 2 minutes for the locking mechanism to release.

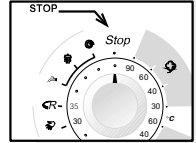

OPTIONAL FUNCTIONS



▼ PREWASH

Press this button and the machine will perform a prewash at the maximum temperature of 40°C. This function can only be used on the "COTTON" and "SYNTHETICS" programs.

N.B. When this option is used, the detergent must also be added to the appropriate prewash compartment.

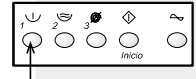

▼ ENERGETIC WASH

When this button is pressed, the washing machine will run a wash cycle at the set temperature though with a longer duration. The button is enabled for the "COTTON" and "SYNTHETIC" programs.

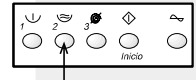

▼ NO SPIN

When this button is pressed, the washing machine will effect a wash cycle without spinning. The button will light up.

NB. The use of this function depends on the type of program selected. Consequently, if the wash program does not include this function, the button cannot be enabled (see PROGRAM TABLE).

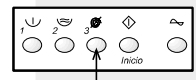



PROGRAMMER KNOB	WASH TEMPERATURE	SYMBOL	FABRIC TYPE	Dispenser compartments	BUTTONS ENABLED		
COTTON	90°		Heavily soiled white cotton fabrics with organic stains.		<input checked="" type="radio"/>	<input checked="" type="radio"/>	<input checked="" type="radio"/>
COTTON *	60°		For shirts, tablecloths, towels that are resistant and normally soiled.		<input checked="" type="radio"/>	<input checked="" type="radio"/>	<input checked="" type="radio"/>
COTTON	40°		White and coloured fabrics that are resistant and heavily soiled		<input checked="" type="radio"/>	<input checked="" type="radio"/>	<input checked="" type="radio"/>
COTTON	30°		Delicate coloured fabrics that are lightly soiled		<input checked="" type="radio"/>	<input checked="" type="radio"/>	<input checked="" type="radio"/>
SYNTHETICS	60°		Colourfast synthetic fabrics that are heavily soiled		<input checked="" type="radio"/>	<input checked="" type="radio"/>	<input checked="" type="radio"/>
SYNTHETICS	40°		Delicate coloured synthetic fabrics that are lightly soiled		<input checked="" type="radio"/>	<input checked="" type="radio"/>	<input checked="" type="radio"/>
SYNTHETICS	30°		Delicate coloured synthetic fabrics that are lightly soiled		<input checked="" type="radio"/>	<input checked="" type="radio"/>	<input checked="" type="radio"/>
DELICATES	40°		Delicate cotton, viscous and mixed delicate fabrics		<input type="radio"/>	<input type="radio"/>	<input checked="" type="radio"/>
WOOL ****	40°		Machine washable wool		<input type="radio"/>	<input type="radio"/>	<input checked="" type="radio"/>
WOOL	COLD	—	Machine washable wool		<input type="radio"/>	<input type="radio"/>	<input checked="" type="radio"/>
HAND WASH	30°		Hand washable fabrics		<input type="radio"/>	<input type="radio"/>	<input checked="" type="radio"/>
QUICK WASH	35°	—	This programme will wash dirty washing in 40 minutes at a maximum temperature of 40°.		<input type="radio"/>	<input type="radio"/>	<input checked="" type="radio"/>
COLD WASH	—	—	This program is used to wash delicate fabrics		<input type="radio"/>	<input checked="" type="radio"/>	<input checked="" type="radio"/>
RINSES	—	—	To rinse and refresh the washing		<input type="radio"/>	<input checked="" type="radio"/>	<input checked="" type="radio"/>
DRAIN AND SPIN	—	—	Drain and final spin		<input type="radio"/>	<input type="radio"/>	<input checked="" type="radio"/>

● FUNCTION ENABLED ○ FUNCTION DISABLED OPTIONAL WITH THE PREWASH BUTTON PRESSED

* Reference programme for energy classification purposes according to standard EN 60456

With Energetic Wash button selected

**** Reference program for pure new wool



"EASY LOGIC" TECHNOLOGY

The electronic washing machine is fitted with an "EASY LOGIC" system that automatically recognises the quantity of washing loaded. The machine can thus regulate the amount of water to use for the wash and proportion the wash time accordingly, thus saving water, time and energy.

In the case where the amount of washing is less than the maximum recommended load (see technical characteristics table), the quantity of water used for the wash will be reduced by 2 litres for each kg less of washing.

In the case of a half-load or less, the machine will automatically carry out one rinse less than that programmed.

N.B. The "EASY LOGIC" function is only active for cotton programmes.

TECHNICAL DATA

MODEL	→	LS 865 E
Dimensions:	Width cm.:	59.5
	Height cm.:	85.0
	Depth cm.:	55.0
Maximum recommended load during washing:		6.0 Kg
		3.0 Kg
		1.5 Kg
Max. spin: (rpm)		800
Water pressure:		min. 0,05 MPa - max. 1 MPa
Max. absorbed power/Electrical connection		see characteristics plate

* To ensure that the wash load is evenly balanced in the machine and to avoid excessive vibration during spinning, the amount of washing must not be less than 1 kg.

NOTES



FONCTIONS PRINCIPALES DE LA MACHINE À LAVER LE LINGE



LS 865 E

5

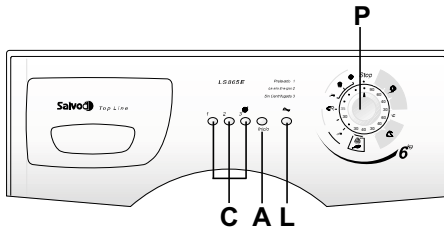

- A** Touche de démarrage
- C** Touches fonctions optionnelles
- P** Manette programmes et températures
- L** Lampe mise en marche



EMPLOI DE LA MACHINE À LAVER LE LINGE

▼ CYCLE DE LAVAGE

(en exécutant ces opérations, la machine à laver le linge effectuera le cycle de lavage programmé)

1. Ouvrir le hublot.
2. Charger le linge dans le tambour, puis refermer le hublot.
Attention: il est interdit de surcharger la machine à laver le linge. Nous déconseillons de laver des articles qui absorbent une grande quantité d'eau, par exemple: tapis.
3. Verser dans les cuvettes correspondantes le détergent en poudre peu moussieux et l'adoucissant pour machines à laver le linge automatiques (voir chapitre "EMPLOI DES DÉTERGENTS").
4. Fermer le compartiment des détergents, en veillant à ce qu'il ne soit pas ôté pendant le fonctionnement de la machine à laver le linge, étant donné que de l'eau pourrait sortir de ce dernier.
5. Tourner la manette programmeur (**P**) en choisissant le programme et la température souhaités, en fonction du type de tissus devant être lavés (voir: "**TABLEAU DES PROGRAMMES**").
6. Sélectionner les touches (**C**) avec les fonctions devant être utilisées (voir "**FONCTIONS OPTIONNELLES**"). Les touches qui ont été appuyées s'allumeront.
7. Appuyer sur la touche (**A**) pour commencer le cycle de lavage (voir "**TOUCHE DE DÉMARRAGE**") la lampe (**L**) s'allume.
8. Une fois le lavage terminé, amenez le sélecteur de programmes sur la position arrêt.
9. Ouvrir le hublot et sortir le linge.
10. Avec les mains bien sèches, sortir la fiche de la machine à laver le linge de la prise du réseau.
11. Fermer le robinet d'alimentation de l'eau.

▼ CONTRÔLE ANTIDÉSEQUILIBRAGE DE LA CHARGE PENDANT L'ESSORAGE

Cette machine est équipée d'un système spécial de contrôle électronique pour garantir l'équilibrage correct de la charge. Ce système, avant chaque essorage, fait en sorte que les vêtements soient répartis dans le tambour de la façon la plus uniforme possible. En cas de répartition irrégulière du linge, pour des raisons de sécurité, la vitesse d'essorage final sera réduite et, en cas de déséquilibre considérable de la charge, l'essorage ne sera pas effectué.

6 EMPLOI DE LA MACHINE À LAVER LE LINGE



▼ TOUCHE DE DÉMARRAGE

Après avoir sélectionné le programme souhaité, en appuyant sur cette touche la machine à laver le linge commence le cycle de lavage. La touche **(A)** s'allumera pour indiquer que le cycle de lavage est commencé. En fin de cycle de lavage, la touche **(A)** s'éteint et on peut ouvrir le hublot pour retirer le linge.

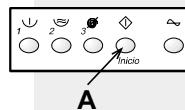

▼ "STOP" SUR LE PROGRAMMATEUR

La fonction de stop consiste à reprogrammer la machine à laver le linge. Si, pour quelque raison que ce soit, pendant un cycle de lavage on souhaite modifier ce dernier, ou si l'on décide dans un deuxième temps d'ajouter du linge à l'intérieur de la machine, il suffit tout simplement de positionner la manette du programmateur sur la position de "STOP", puis de reprogrammer la manette sur le nouveau programme souhaité et d'appuyer sur la touche "DÉMARRAGE".

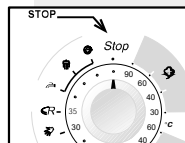

Attention!! Nous conseillons d'utiliser cette fonction uniquement si cela est strictement nécessaire et seulement si le programme devant être reprogrammé est commencé depuis 3 minutes maximum. Avant de pouvoir ouvrir le hublot après une reprogrammation, il faut attendre pendant 2 minutes pour qu'il se débloque.

FONCTIONS OPTIONNELLES



▼ PRELAVAGE

En appuyant sur cette touche, la machine effectue un pré-lavage avec une température maximum de 40°C. Il est possible d'utiliser cette fonction uniquement avec les programmes "COTON" et "SYNTHÉTIQUES".

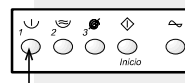

REMARQUE: Si l'on utilise cette fonction, le détergent doit être versé également dans la cuvette spécialement prévue pour le pré-lavage.

▼ DEMARRAGE LAVAGE ENERGIQUE:

Appuyer sur cette touche pour que la machine effectue un lavage à la température sélectionnée mais pendant plus de temps.

La touche est active avec les programmes "COTON" et "SYNTHÉTIQUES".

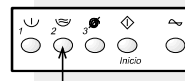

▼ EXCLUSION ESSORAGE

Appuyer sur cette touche pour que la machine effectue un cycle de lavage sans essorage. La touche s'allume.

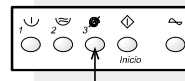

REMARQUE: l'emploi des fonctions optionnelles est rattaché au type de programme choisi; par conséquent, si la fonction n'est pas autorisée par le programme, il ne sera pas possible de valider la touche (voir TABLEAU DES PROGRAMMES).



TABLEAU DES PROGRAMMES

7

MANETTE DES PROGRAMMES	TEMPÉRATURES DE SERVICE	ÉTIQUETAGE	TYPES DE TISSUS	Compartiments détergent	TOUCHES VALIDÉES		
COTON	90°		Tissus blancs en coton, très sales, avec taches, même de nature organique.		●	●	●
COTON *	60°		Pour chemises, nappes, serviettes de bain en tissus résistants, normalement sales.		●	●	●
COTON	40°		Tissus blancs et colorés, résistants, très sales		●	●	●
COTON	30°		Tissus avec couleurs délicates, linge légèrement sale		●	●	●
SYNTHÉTIQUES	60°		Tissus synthétiques avec couleurs résistantes, très sales		●	●	●
SYNTHÉTIQUES	40°		Tissus synthétiques avec couleurs délicates, peu sales		●	●	●
SYNTHÉTIQUES	30°		Tissus synthétiques avec couleurs délicates, peu sales		●	●	●
LINGE DÉLICAT	40°		Tissus en coton délicat, viscose et mixtes délicats		○	○	●
LAINE ****	40°		Tissus en laine, lavables à la machine		○	○	●
LAINE	FROID	—	Tissus en laine, lavables à la machine		○	○	●
LAVAGE À LA MAIN	30°		Tissus lavables à la main		○	○	●
LAVAGE RAPIDE	35°	—	Ce programme permet de laver le linge peu sale en 35 min. à une température de 40° max.		○	○	●
LAVAGE À FROID	—	—	Ce programme permet de laver les tissus délicats		○	●	●
RINÇAGES	—	—	Pour rincer et rafraîchir le linge		○	●	●
ÉVACUATION ET ESSORAGE	—	—	Évacuation et essorage final		○	○	●

● FONCTION VALIDÉE ○ FONCTION NON VALIDÉE 1 OPTIONNEL, AVEC LA TOUCHE DE PRÉLAVAGE APPUYÉE

* Programme de référence pour la classification énergétique, conformément à la norme EN 60456

Avec Touche Lavage Énergique sélectionnée

**** Programme de référence pour pure laine vierge.



FUNCIONES PRINCIPALES DE LA LAVADORA



LS 865 E

9

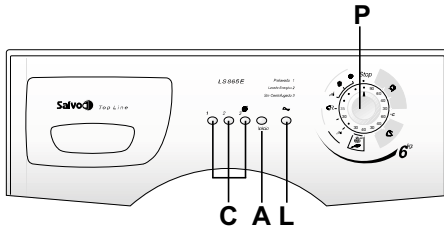

- A Pulsador de puesta en marcha
- C Pulsadores para funciones opcionales
- P Mando de selección de programas y temperaturas
- L Lámpara de encendido



USO DE LA LAVADORA

▼ CICLO DE LAVADO

(siguiendo el procedimiento descrito a continuación, la lavadora efectúa el ciclo de lavado programado)

1. Abrir la puerta.
2. Cargar la ropa en la cuba y cerrar la puerta.
Atención: está prohibido sobrecargar la lavadora. Se desaconseja lavar prendas que absorban una gran cantidad de agua, como, por ejemplo, alfombras.
3. Echar un detergente en polvo que haga poca espuma y un suavizante para lavadoras automáticas en las respectivas cubetas (véase el capítulo "USO DE LOS DETERGENTES").
4. Cerrar el compartimiento del detergente y no abrirlo durante el funcionamiento de la lavadora ya que puede derramarse agua.
5. Girar el mando programador (P) para seleccionar el programa y la temperatura deseados en función del tipo de tejido por lavar (véase: "TABLAS DE PROGRAMAS").
6. Seleccionar las funciones opcionales deseadas con los pulsadores (C) (véase: "FUNCIONES OPCIONALES"). Los testigos correspondientes se encienden.
7. Accionar el pulsador (A) para empezar el ciclo de lavado (véase: "PULSADOR DE PUESTA EN MARCHA") y la lámpara (L) se enciende.
8. Al finalizar el lavado, gire el mando del programador hasta la posición de parada.
9. Abrir la puerta y quitar la ropa.
10. Con las manos secas, desenchufar la lavadora de la red eléctrica.
11. Cerrar la llave de alimentación del agua.

▼ CONTROL DEL DESEQUILIBRIO DE LA CARGA DURANTE EL CENTRIFUGADO

Esta lavadora posee un sistema especial que controla electrónicamente que la carga esté bien equilibrada. Antes de efectuar el centrifugado, este sistema hace que la ropa se coloque en la cuba de la manera más uniforme posible. En caso de distribución irregular de la ropa, la velocidad de centrifugado final se reduce por motivos de seguridad, y, si el desequilibrio es muy elevado, no se efectúa.



▼ PULSADOR DE PUESTA EN MARCHA

Tras seleccionar el programa deseado, si se acciona este pulsador la lavadora empieza el ciclo de lavado. El pulsador (A) se enciende para indicar que ha iniciado el ciclo de lavado. Una vez acabado el ciclo de lavado, el pulsador (A) se apaga y se puede abrir la puerta con vidrio para extraer la ropa.

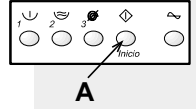

▼ "STOP" EN EL PROGRAMADOR

La función de Stop sirve para interrumpir el programa de la lavadora. Si, por cualquier motivo, durante el ciclo de lavado se desea cambiar el programa o añadir más ropa, colocar el mando del programador en "STOP", colocar el mando en el programa deseado y accionar el pulsador "INICIO".

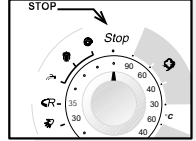

¡Atención! Se aconseja utilizar esta función únicamente si es realmente necesario y sólo si el programa que se desea interrumpir ha iniciado desde hace menos de tres minutos. Antes de poder abrir la puerta después de interrumpir un programa, hay que esperar que transcurran dos minutos para que la puerta se desbloquee.

FUNCIONES OPCIONALES



▼ PRELAVADO

Si se acciona este pulsador, la máquina efectúa un prelavado a una temperatura máxima de 40°C. Dicha función sólo se puede utilizar en los programas "ALGODÓN" y "SINTÉTICOS".

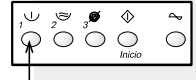

N.B.: si se utiliza esta opción, también se debe echar detergente en el compartimento de prelavado de la cubeta.

▼ LAVADO ENÉRGICO

Al presionar este pulsador, la máquina efectúa un lavado con temperatura implementada pero con mayor tiempo. El pulsador está activo en los programas "ALGODÓN" y "SINTÉTICOS".

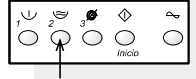

▼ EXCLUSIÓN CENTRIFUGA

Al presionar esta función la máquina efectúa un ciclo de lavado excluyendo la centrifuga. El pulsador se ilumina.

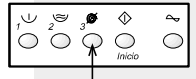

N.B.: las funciones opcionales sólo se pueden usar en algunos programas; por lo tanto, si el programa no permite esta función, el pulsador está inhabilitado (véase: T ABLA DE LOS PROGRAMAS).



MANDO DE PROGRAMAS	TEMPER. EJERCICIO	ETIQUETA	TIPO DE TEJIDO	Compartimiento del detergente	PULSADORES HABILITADOS		
ALGODÓN	90°		Tejidos blancos de algodón muy sucios, con manchas orgánicas		<input checked="" type="radio"/>	<input checked="" type="radio"/>	<input checked="" type="radio"/>
ALGODÓN *	60°		Para camisas, manteles y toallas de tejidos resistentes sucios		<input checked="" type="radio"/>	<input checked="" type="radio"/>	<input checked="" type="radio"/>
ALGODÓN	40°		Tejidos blancos y de colores resistentes muy sucios		<input checked="" type="radio"/>	<input checked="" type="radio"/>	<input checked="" type="radio"/>
ALGODÓN	30°		Tejidos de colores delicados, ropa poco sucia		<input checked="" type="radio"/>	<input checked="" type="radio"/>	<input checked="" type="radio"/>
SINTÉTICOS	60°		Tejidos sintéticos de colores resistentes muy sucios		<input checked="" type="radio"/>	<input checked="" type="radio"/>	<input checked="" type="radio"/>
SINTÉTICOS	40°		Tejidos sintéticos de colores delicados poco sucios		<input checked="" type="radio"/>	<input checked="" type="radio"/>	<input checked="" type="radio"/>
SINTÉTICOS	30°		Tejidos sintéticos de colores delicados poco sucios		<input checked="" type="radio"/>	<input checked="" type="radio"/>	<input checked="" type="radio"/>
DELICADOS	40°		Tejidos de algodón delicado, viscosa y mixtos delicados		<input type="radio"/>	<input type="radio"/>	<input checked="" type="radio"/>
LANA ****	40°		Tejidos de lana que se pueden lavar en la lavadora		<input type="radio"/>	<input type="radio"/>	<input checked="" type="radio"/>
LANA	FROID	—	Tejidos de lana que se pueden lavar en la lavadora		<input type="radio"/>	<input type="radio"/>	<input checked="" type="radio"/>
LAVADO A MANO	30°		Tejidos que se deben lavar a mano		<input type="radio"/>	<input type="radio"/>	<input checked="" type="radio"/>
LAVADO RÁPIDO	35°	—	Este programa permite lavar ropa poco sucia en 40 min., a una temperatura máxima de 40°		<input type="radio"/>	<input type="radio"/>	<input checked="" type="radio"/>
LAVADO EN FRÍO	—	—	Este programa permite lavar los tejidos delicados		<input type="radio"/>	<input checked="" type="radio"/>	<input checked="" type="radio"/>
ACLARADOS	—	—	Para aclarar y repasar la lencería		<input type="radio"/>	<input checked="" type="radio"/>	<input checked="" type="radio"/>
DESCARGA Y CENTRIFUGADO	—	—	Desagüe y centrifuga final		<input type="radio"/>	<input type="radio"/>	<input checked="" type="radio"/>

● FUNCIÓN HABILITADA ○ FUNCIÓN INHABILITADA OPCIONAL CON EL PULSADOR DE PRELAVADO ACCIONADO

* Programa de referencia para la clasificación energética, en conformidad con la norma EN 60456

Con Pulsador Lavado Energico seleccionado

**** Programa de referencia para pura lana virgen



TECNOLOGIA "EASY LOGIC"

La lavadora electrónica, está dotada de un sistema "EASY LOGIC" que reconoce automáticamente la cantidad de ropa introducida, regulando según la cantidad de ropa los litros de agua que se van a utilizar y disminuyendo proporcionalmente el tiempo de lavado, obteniendo de este modo, un ahorro de agua, de tiempo y de energía.

En el caso que la cantidad de los paños a lavar sea inferior a la carga máxima aconsejada (ver tabla de características técnicas), la cantidad de agua utilizada para el lavado disminuirá en la proporción de 2 litros por cada Kg menos de ropa. En el caso de lavados de media carga o inferiores, la máquina efectuará automáticamente un aclarado menos respecto a aquéllos previstos.

N.B. La función "EASY LOGIC" está activa sólo en los programas algodón.

CARACTERISTICAS TÉCNICAS

MODELO	LS 865 E	
Dimensiones:	Ancho cm.:	59.5
	Altura cm.:	85.0
	Profundidad cm.:	55.0
Carga máxima aconsejada durante el lavado:*		6.0 Kg
		3.0 Kg
		1.5 Kg
Centrifugado max.: (rpm)	800	
Presión del agua:	min. 0,05 MPa - max. 1 MPa	
Potencia máxima absorbida / Conexión eléctrica	véase placa de características	

* Para que la carga en el interior de la máquina quede correctamente equilibrada y no se produzcan vibraciones excesivas durante el centrifugado, se ha de lavar más de un kilo de ropa.

NOTES



PRINCIPAIS FUNÇÕES DA MÁQUINA DE LAVAR ROUPA



LS 865 E

13

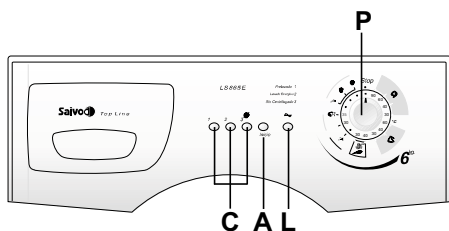

- A Botão de arranque
- C Botões de funções opcionais
- P Botão dos programas e temperaturas
- L Luz de ligação



UTILIZAÇÃO DA MÁQUINA DE LAVAR DE ROUPA

▼ CICLO DE LAVAGEM

(segundo as instruções abaixo, a máquina de lavar roupa executará o ciclo de lavagem programado)

1. Abra a porta da máquina.
2. Carregue a roupa no tambor e feche a porta.
3. **Atenção! É proibido pôr peso excessivo de roupa na máquina. Não é aconselhável lavar na máquina roupa que absorva grandes quantidades de água como, por exemplo, tapetes.**
3. Use detergente em pó pouco espumoso e amaciador para máquinas de lavar roupa automáticas e deite-os nos compartimentos respectivos (ver capítulo "UTILIZAÇÃO DE DETERGENTES").
4. Feche a gaveta dos detergentes, tendo o cuidado de não a tirar fora durante o funcionamento da máquina, porque pode sair água.
5. Rode o botão programador (P), seleccionando o programa e a temperatura desejada de acordo com o tipo de tecido que deseja lavar (ver: "TABELA DE PROGRAMAS").
6. Selecciona os botões (C) com as funções que deseja utilizar (ver "FUNÇÃO DOS OPCIONAIS"). Os botões premidos acendem.
7. Prima o botão (A) para dar início ao ciclo de lavagem (ver "BOTÃO DE ARRANQUE") e a luz (L) acenderá.
8. No fim da lavagem, rodar o botão do programador até a posição de stop.
9. Abra a porta do tambor e tire a roupa.
10. Com as mãos secas, desligue a ficha da máquina de lavar roupa da tomada de rede.
11. Feche a torneira de alimentação de água.

▼ VERIFICAÇÃO DE NÃO EQUILÍBRIO DE CARGA NA CENTRIFUGAÇÃO

Esta máquina de lavar de roupa está equipada com um sistema de controlo electrónico especial destinado a equilibrar a carga de roupa dentro do tambor. Antes da centrifugação, o sistema entra em acção fazendo com que a roupa se disponha o mais uniformemente possível no tambor. Por questão de segurança, se o peso da roupa estiver mal distribuído, a velocidade de centrifugação final é diminuída e, em caso de grande desequilíbrio, pode mesmo chegar a não se realizar o ciclo de centrifugação.

14 UTILIZAÇÃO DA MÁQUINA DE LAVAR DE ROUPA



▼ BOTÃO DE ARRANQUE

Se, depois de ter seleccionado o programa desejado, premir este botão, a máquina dá início ao ciclo de lavagem. O botão **(A)** acenderá para indicar que o ciclo de lavagem começou. Concluído o ciclo de lavagem, o botão **(A)** apagase. Pode, então, abrir-se o tambor para tirar a roupa.

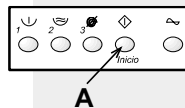

▼ "STOP " NO PROGRAMADOR

A função de stop é a de reiniciar a máquina. Se, por qualquer razão, decidir alterar um ciclo de lavagem depois dele ter iniciado ou se desejar, posteriormente, adicionar roupa no tambor da máquina, é suficiente colocar o botão programador na posição de "STOP", programá-lo outra vez colocando-o na posição correspondente ao novo programa desejado e premir o botão de "ARRANQUE".

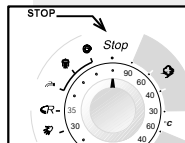

Atenção!! Aconselha-se utilizar esta função apenas em casos excepcionais, de verdadeira necessidade, e somente se o programa que se deseja redefinir tiver iniciado há 3 minutos, no máximo. A seguir a uma paragem para reposição da máquina, é necessário aguardar 2 minutos para ela poder abrir.

FUNÇÕES OPCIONAIS



▼ PRELAVADO

Premindo este botão, a máquina faz uma pré-lavagem à temperatura máxima de 40°C. Esta função só pode ser usada nos programas "ALGODÃO" e "SINTÉTICOS".

OBS. Se utilizar esta opção, também é necessário deitar detergente no compartimento de detergente de pré-lavagem.

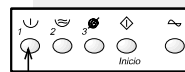

▼ LAVAGEM ENERGICA

Carregando neste botão, a máquina fará uma lavagem à temperatura definida mas empregando mais tempo. O botão pode ser activado nos programas "ALGODÃO" e "SINTÉTICOS".

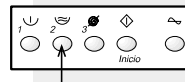

▼ EXCLUSÃO DE CENTRIFUGAÇÃO

Carregando nesta função, a máquina executará um ciclo de lavagem sem fazer centrifugação. O botão acende.

OBS. A utilização das funções opcionais depende do tipo de programa predefinido. Assim, se a função não for autorizada pelo programa, não será possível activar o botão respectivo (ver TABELA DE PROGRAMAS).





TABELA DE PROGRAMAS

15

BOTÃO DOS PROGRAMAS	TEMPERATURAS DE FUNCIONAMENTO	INDICAÇÕES DAS ETIQUETAS	TIPOS DE TECIDO	Compartimentos de detergente	BOTÕES ACTIVADOS		
ALGODÃO	90°		Tecidos brancos de algodão muito sujos com nódoas, mesmo de natureza orgânica		●	●	●
ALGODÃO *	60°		Para camisas, toalhas de mesa e toalhas de banho de tecido resistente, sujidade normal		●	●	●
ALGODÃO	40°		Tecidos brancos e de cor resistentes, muito sujos		●	●	●
ALGODÃO	30°		Tecidos de cores delicadas, roupa ligeiramente suja		●	●	●
SINTÉTICOS	60°		Tecidos sintéticos de cores resistentes, muito sujos		●	●	●
SINTÉTICOS	40°		Tecidos sintéticos de cores delicadas, pouco sujos		●	●	●
SINTÉTICOS	30°		Tecidos sintéticos de cores delicadas, pouco sujos		●	●	●
DELICADOS	40°		Tecidos de algodão delicado, viscose e mistos delicados		○	○	●
LÃ ****	40°		Tecidos de lã laváveis na máquina		○	○	●
LÃ	COLD	—	Tecidos de lã laváveis na máquina		○	○	●
LAVAGEM À MÃO	30°		Tecidos laváveis à mão		○	○	●
LAVAGEM RÁPIDA	35°	—	Este programa permite lavar roupa pouca suja em 35 minutos, à temperatura máxima de 40°.		○	○	●
LAVAGEM A FRIO	—	—	Este programa permite lavar tecidos delicados		○	●	●
ENXAGUAMENTO	—	—	Para enxaguar e refrescar a roupa		○	●	●
DESCARGA E CENTRIFUGAÇÃO	—	—	Descarga e centrifugação final		○	○	●

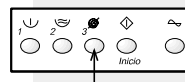
● FUNÇÃO ACTIVADA ○ FUNÇÃO NÃO ACTIVADA DE OPÇÃO COM O BOTÃO DE PRÉ-LAVAGEM PREMIDO

* Programa de referência para a classificação de energia, de acordo com a norma EN 60456

Com botão de Lavagem Forte seleccionado

**** Programa de referência para pura lã virgem



HAUPTFUNKTIONEN DES WASCHVOLLAUTOMATEN



LS 865 E

17

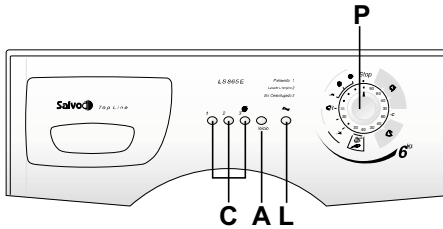

- A Start-Taste
- C Taste Zusatzfunktionen
- P Programm- und Temperaturschalter
- L Kontrolllampe



INBETRIEBNAHME DES WASCHVOLLAUTOMATEN

▼ WASHGANG

(Nach Durchführung folgender Maßnahmen setzt Ihr Waschvollautomat den Waschzyklus in Gang.)

1. Öffnen Sie die Gerätetür.
2. Füllen Sie die Wäsche in die Wäschetrommel ein und schließen Sie die Gerätetür.
Achtung: Der Waschvollautomat darf absolut nicht überladen werden. Es wird davon abgeraten, solche Wäscheteile im Gerät zu waschen, die große Wassermengen aufsaugen, wie z.B. Teppiche.
3. Füllen Sie in die entsprechenden Waschmittelkammern das für Waschvollautomaten geeignete Waschpulver (nicht schäumend) und den Weichspüler (siehe Abschn. "VERWENDUNG VON WASHMITTELN").
4. Schließen Sie die Waschmittelkammer; achten Sie darauf, dass diese während des Betriebs des Gerätes nicht herausgenommen wird, es könnte Wasser auslaufen.
5. Drehen Sie den Programmschalter (P) auf das für die Gewebeart der zu waschenden Wäsche geeignete Programm, wählen Sie die gewünschte Waschtemperatur (siehe "PROGRAMMTABELLE").
6. Wählen Sie mittels der Tasten (A) die gewünschten Zusatzfunktionen (siehe "ZUSATZFUNKTIONEN"). Die gedrückten Tasten leuchten auf.
7. Drücken Sie die Taste (A), um den Waschzyklus in Gang zu setzen (siehe "START-TASTE").
8. Drehen Sie nach Beendigung des Waschvorgangs den Programmschalter auf die Position Stopp.
9. Öffnen Sie die Gerätetür und nehmen Sie die Wäsche heraus.
10. Ziehen Sie (mit trockenen Händen) den Netzstecker des Gerätes aus der Steckdose.
11. Drehen Sie den Wasserversorgungshahn zu.

▼ GLEICHMÄßIGE GEWICHTSVERTEILUNG BEIM SCHLEUDERN

Ihr Waschvollautomat ist mit einem elektronischen Spezialkontrollsystem zur korrekten Auswuchtung der Wäscheladung ausgestattet. Dank dieses Systems wird die Wäsche vor jedem Schleudern so gleichmäßig wie möglich in der Wäschetrommel verteilt. Bei unregelmäßig verteilter Wäsche wird die Geschwindigkeit des Endschleudergangs aus Sicherheitsgründen reduziert; ist dieser ungenaue Ausgleich zu hoch, wird die Schleuder nicht aktiviert.



▼ START-TASTE

Durch Drücken dieser Taste wird das Waschprogramm in Gang gesetzt. Die Taste (A) leuchtet auf, als Zeichen dafür, dass das Waschprogramm läuft.

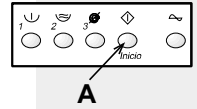

▼ "STOP" AUF DEM PROGRAMMSCHALTER

Mittels der Funktion „Stopp“ kann der Waschvollautomat auf Nullstellung gebracht werden. Falls Sie das gewählte Waschprogramm aus irgendeinem Grunde ändern, oder weitere Wäscheteile hinzufügen möchten, drehen Sie den Programmschalter ganz einfach auf Position „STOPP“, die Starttaste schaltet auf Blinklicht. Drehen Sie daraufhin den Schalter auf das gewünschte neue Programm und drücken Sie die Taste „START“.

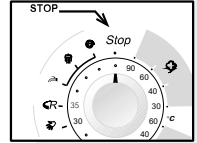

Achtung!! Wir empfehlen, diese Funktion nur dann einzustellen, wenn es absolut erforderlich ist, und nur dann, wenn das auf Nullstellung zu bringende Programm vor nicht länger als 3 Minuten gestartet ist. Bevor Sie die Gerätetür nach einer evtl. Nullstellung öffnen, warten Sie bitte 2 Minuten. Erst dann wird die Türsperre aufgehoben.

ZUSATZFUNKTIONEN



▼ VORWÄSCHE

Drücken Sie diese Taste, dann erfolgt eine kurze Vorwäsche bei einer Höchsttemperatur von 40°C und einer Dauer von 10 Minuten.

Diese Funktion kann nur zu den Programmen **“BAUMWOLLE, KUNSTFASERN** und **“TÄGLICHE WÄSCHE“** zugeschaltet werden.

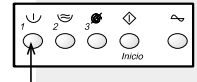

Wird eine der nachfolgend beschriebenen Tasten betätigt, leuchtet sie auf. Sollten Sie eine dieser Tasten unwillkürlich gedrückt haben, oder wenn Sie eine andere Taste wählen möchten, dann drücken Sie die Taste erneut.

▼ INTENSIV-PROGRAMM

Wird diese Taste gedrückt, führt das Gerät ein Waschprogramm zu der eingestellten Temperatur durch, erhöht jedoch die Waschzeit. Diese Funktion kann nur zu den Programmen **“BAUMWOLLE“** UND **“KUNSTFASERN“** zugeschaltet werden.

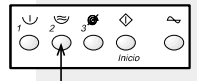

▼ TASTE FÜR NICHT-SCHLEUDERN

Bei gedrückter Taste beendet die Maschine den Waschgang ohne Schleuderzyklus.

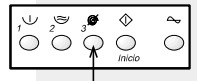

NB: Die Zusatzfunktionen können nicht zu allen Programmarten hinzugeschaltet werden. Ist eine solche mit dem gewählten Programm nicht zu vereinbaren, kann die entsprechende Taste nicht aktiviert werden (siehe PROGRAMMTABELLE).



PROGRAMM-SCHALTER	BETRIEBS-TEMPERATUR	WÄSCHE-ETIKETTEN	GEWEBEART	Waschmittel-kammern	AKTIVIERBARE TASTEN		
BAUMWOLLE	90°		Stark verschmutzte, widerstandsfähige Weißwäsche mit Flecken auch organischer Art.		●	●	●
BAUMWOLLE *	60°		Normal verschmutzte Oberhemden, Tischwäsche, Geschirr- und Handtücher aus widerstandsfähigem Gewebe		●	●	●
BAUMWOLLE	40°		Stark verschmutzte Weiß- und farbechte Buntwäsche		●	●	●
BAUMWOLLE	30°		Leicht verschmutzte Buntwäsche in zarten Farben		●	●	●
KUNSTFASERN	60°		Stark verschmutzte, farbechte Buntwäsche aus Kunstfasern		●	●	●
KUNSTFASERN	40°		Leicht verschmutzte Kunstfasergewebe in zarten Farben		●	●	●
KUNSTFASERN	30°		Leicht verschmutzte Kunstfasergewebe in zarten Farben		●	●	●
FEINWÄSCHE	40°		Feinwäsche aus Baumwolle, Viskose und zarten Mischgeweben		○	○	●
WOLLE ****	40°		Waschmaschinenfeste Wollgewebe und Seide		○	○	●
SEIDE	KALT	—	Waschmaschinenfeste Wollgewebe und Seide		○	○	●
HANDWÄSCHE	30°		Von Hand waschbare Gewebe		○	○	●
KURZPROGRAMM	35°	—	Leicht verschmutzte Feinwäsche aus Baumwolle, Viskose und zarten Mischgeweben		○	○	●
KALTWÄSCHE	—	—	Feinwäsche		○	●	●
SPÜLGÄNGE	—	—	Spülen oder Auffrischen von Wäsche		○	●	●
ABLAUF SCHLEUDERN	—	—	Ablauf und Endschleudern		○	○	●

● AKTIVIERBARE FUNKTION ○ NICHT AKTIVIERBARE FUNKTION ZUSCHALTBAR, TASTE VORWÄSCHE DRÜCKEN

* Bezugsprogramm zur Bestimmung der Energieklasse gemäß der Norm EN 60456

Mit aktivierter Taste für energische Programme

**** Bezugsprogramm für 100%ige Schurwolle



TECHNOLOGIE "EASY LOGIC"

Die elektronische Waschmaschine ist mit einem System "EASY LOGIC" ausgestattet, das die Wäschemenge automatisch erkennt, die Wassermenge darauf abstimmt und die Waschdauer proportional verkürzt, wodurch Wasser, Zeit und Energie gespart werden.

Wird weniger Wäsche als die maximal empfohlene Wäschemenge in die Trommel gegeben (siehe Tabelle "Technische Charakteristiken"), verringert sich die verwendete Wassermenge um 2 Liter pro Kilogramm weniger Wäsche.

Bei Waschgängen mit halber oder geringerer Wäschemenge wird die Anzahl der Spülgänge automatisch um einen reduziert.

N.B. Die Funktion "EASY LOGIC" ist nur bei Baumwollprogrammen aktiv.

TECHNISCHE EIGENSCHAFTEN

MODELL		LS 865 E
Abmessungen:	Breite cm.:	59.5
	Höhe cm.:	85.0
	Tiefe cm.:	55.0
Empfohlene maximale Lademenge für Waschgänge:		6.0 Kg
		3.0 Kg
		1.5 Kg
Max. Schleudergeschwindigkeit: (U/min.)		800
Wasserdruck:		min. 0,05 MPa - max. 1 MPa
Max. Leistungsaufnahme/Elektroanschluss		siehe Typenschild

* Um eine korrekte Verteilung der Wäsche in der Trommel zu gewährleisten und zu starke Vibrationen während des Schleuderns zu vermeiden, sollte die Beladung der Trommel nicht unter einem Gewicht von 1 kg liegen.

NOTES
