

SDC18809  
SDC18819  
SDC1A809  
SDC3D809

# Condensdroger gebruikshandleiding

## ongekende mogelijkheden

Dank u voor het aanschaffen van dit Samsung-product.  
Voor nog betere service kunt u uw product  
registreren op  
[www.samsung.com/register](http://www.samsung.com/register)

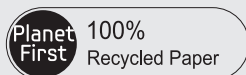

# eigenschappen

---

## 1. Enorme capaciteit

Uitstekende droogcapaciteiten binnen handbereik! U kunt nu extra grote ladingen drogen. Onze grote droger met een vulgewicht van 8 kg zorgt voor een betere luchtcirculatie waardoor de kleding sneller droogt en wat leidt tot een kreukvrij resultaat.

## 2. Zichtbare watertankindicator

Dankzij het transparante venster kunt u nu voor het eerst het waterniveau van de watertank zien zonder dat u deze hoeft te openen.

## 3. Sensordrogen (volledig automatisch drogen)

Door gebruik te maken van sensoren die de luchtvochtigheid en temperatuur meten, wordt de droogduur en het energieverbruik bepaald door middel van digitale technologie.

## 4. Lamp

De Lamp zorgt ervoor dat de binnenkant ook goed zichtbaar is wanneer het donker is.

## 5. Droogrek

Dit is een droogfunctie met een lage temperatuur. Deze functie is ontwikkeld om kwetsbare stoffen te beschermen tegen het trommelproces en om items als sportschoenen te drogen, die niet kunnen worden gedroogd via een droogtrommelprogramma.

## 6. Gecertificeerd wolprogramma

Het Woolmark gecertificeerd programma minimaliseert de schade bij het drogen van wollen kleding.



M1006 (Woolmark-goedkeuringsnummer)

## 7. Omkeerbare deur voor een makkelijke deuropening op elke locatie

Onze drogers passen vrijwel overal en zonder problemen met de deur. De openingsrichting van de deur kan dankzij de omkeerbare deur eenvoudig worden gewijzigd.

## 8. Diamond drum ter bescherming van het textiel

De unieke diamantvormige trommel van Samsung Electronics biedt uw wasgoed een uitstekende bescherming.

## 9. Zeer energiezuinig

De energiezuinigheid is geoptimaliseerd om onnodig energieverbruik te voorkomen.

# veiligheidsvoorschriften

Gefeliciteerd met uw nieuwe Samsung-wasdroger. Deze gebruiksaanwijzing bevat belangrijke informatie over de installatie, het gebruik en het onderhoud van uw wasdroger. Lees deze Gebruiksaanwijzing aandachtig door om optimaal gebruik te maken van de vele voordelen en functies die deze wasdroger u biedt.



## WAARSCHUWING - Brandgevaar

- De installatie van de wasdroger moet worden uitgevoerd door een gekwalificeerde monteur.
- Installeer de wasdroger overeenkomstig de aanwijzingen van de fabrikant en de plaatselijke voorschriften.
- Om het risico op ernstig letsel of de dood te reduceren, dient u alle installatie-instructies op te volgen.

## WAT U MOET WETEN OVER DE VEILIGHEIDSVOORSCHRIFTEN

In de waarschuwingen en veiligheidsvoorschriften in deze gebruiksaanwijzing worden niet alle mogelijke omstandigheden en situaties besproken. Het is uw verantwoordelijkheid om verstandig, voorzichtig en nauwkeurig te werk te gaan bij het installeren, onderhouden en gebruiken van uw droger.

Neem in het geval van problemen of situaties die u niet begrijpt, altijd contact op met de fabrikant.

## BELANGRIJKE VEILIGHEIDSSYMBOLEN EN VOORZORGSMAATREGELEN

 WAARSCHUWING	Gevaar of onveilige handelingen die kunnen leiden tot <b>ernstig persoonlijk letsel of de dood</b> .
 VOORZICHTIG	Gevaar of onveilige handelingen die kunnen leiden tot <b>licht persoonlijk letsel of schade</b> .
 VOORZICHTIG	Om de kans op brand, explosies, elektrische schokken of persoonlijk letsel bij het gebruik van uw droger te verminderen, dient u deze veiligheidsvoorschriften te volgen.
 NIET proberen.	
 NIET demonteren.	
 NIET aanraken.	
 Volg de aanwijzingen nauwkeurig op.	
 Trek de stekker uit het stopcontact.	
 Om elektrische schokken te voorkomen, moet het apparaat Geaard zijn.	
 Neem contact op met het servicecenter.	
 Let op	
 Lees de gebruikershandleiding	

# veiligheidsvoorschriften

 Dit apparaat is niet bedoeld voor gebruik door personen (inclusief kinderen) met een verminderd fysiek, zintuiglijk of mentaal vermogen, of met onvoldoende ervaring en kennis, tenzij deze toestemming of instructies met betrekking tot het gebruik van het apparaat hebben gekregen van een persoon die verantwoordelijk is voor hun veiligheid.

Kinderen dienen onder toezicht te worden gehouden om te voorkomen dat ze met het apparaat gaan spelen.

 Stop een wasdroger nooit voor het einde van de droogcyclus, tenzij alle kledingstukken snel worden verwijderd en uitgespreid, zodat de hitte verdwijnt.

## INSTRUCTIES IN VERBAND MET HET AEEA-LABEL



### **Verwerking van afgedankte elektrische en elektronische apparatuur (Waste Electrical & Electronic Equipment)**

**(Van toepassing in de Europese Unie en andere Europese landen waarin het afval gescheiden wordt verzameld)**

Deze markering op het product, de accessoires of de bijgeleverde documenten geeft aan dat het product en de elektronische accessoires niet mogen worden afgevoerd met het gewone huisvuil. Voorkom mogelijke schade aan het milieu en de volksgezondheid als gevolg van een onbeheerste afvalstroom door deze producten te scheiden van andere typen afval en ze op een verantwoordelijke wijze in te zamelen voor duurzaam hergebruik van grondstoffen.

Wanneer u het apparaat voor huishoudelijke doeleinden hebt gebruikt, kunt u contact opnemen met de winkel waar u het apparaat hebt gekocht of met het kantoor van de plaatselijke gemeente. Zij kunnen u vertellen waar en op welke manier u dit product kunt inleveren zodat het apparaat op milieuvriendelijke wijze kan worden hergebruikt.

Wanneer u het apparaat voor zakelijke doeleinden hebt gebruikt, kunt u het best contact opnemen met de leverancier en de voorwaarden van het koopcontract bekijken. Dit product en de bijbehorende elektronische apparaten moet gescheiden worden afgevoerd van ander commercieel afval.





## BELANGRIJKE WAARSCHUWINGSSYMBOLEN VOOR DE INSTALLATIE

---



De installatie van dit apparaat moeten worden uitgevoerd door een gekwalificeerd installateur of servicebedrijf.

- Wanneer u dit niet doet, kan dit resulteren in elektrische schokken, brand, een explosie, problemen met het product of letsel.

Sluit de voedingskabel aan op een stopcontact van minimaal AC 220~240 V/50 Hz en gebruik dit stopcontact alleen voor dit apparaat. Gebruik bovendien nooit een verlengsnoer.

- Wanneer het stopcontact via een stroomverdeler wordt gedeeld met andere apparaten of wanneer u een verlengsnoer gebruikt, kan dit leiden tot elektrische schokken of brand.
- Zorg ervoor dat het voltage, de frequentie en de stroomsterkte voldoen aan de productspecificaties. Wanneer u dit niet doet, kan dit leiden tot elektrische schokken of brand. Steek de stekker stevig in het stopcontact.

Gebruik een droge doek om regelmatig alle vreemde stoffen, zoals stof en water, van de voedingsterminals en contactpunten te verwijderen.

- Trek de stekker uit het stopcontact en reinig deze met een droge doek.
- Wanneer u dit niet doet, kan dit leiden tot elektrische schokken of brand.

Houd alle verpakkingsmaterialen buiten bereik van kinderen, aangezien deze materialen gevaarlijk voor kinderen kunnen zijn.

- Als een kind een zak over het hoofd trekt, kan dit leiden tot verstikking.
- 



Dit apparaat moet correct worden geaard.

Sluit de aardendraad nooit aan op een gasleiding, plastic waterleiding of telefoonlijn.

- Dit kan resulteren in elektrische schokken, brand, een explosie of problemen met het product.
- Sluit de voedingskabel nooit aan op een stopcontact dat niet goed is geaard en zorg ervoor dat het stopcontact voldoet aan de lokale en nationale voorschriften.

Installeer of bewaar het product niet op een locatie waar het wordt blootgesteld aan de elementen van het weer.

---



Gebruik geen beschadigde stekker, beschadigde voedingskabel of los stopcontact.

- Dit kan leiden tot elektrische schokken of brand.

Als de stekker of het snoer beschadigd is, moet deze voor de veiligheid worden vervangen door de fabrikant of een onderhoudstechnicus van de fabrikant, of door een vergelijkbaar bevoegde persoon.

Dit apparaat moet zo worden geplaatst dat het na installatie toegankelijk is voor de stroomstekker.

Buig de voedingskabel niet te veel en trek er niet aan.

Voorkom kinken en knopen in de voedingskabel.

Haak de voedingskabel niet achter een metalen plaat, plaats geen zware objecten op de voedingskabel, plaats de voedingskabel niet tussen twee objecten en druk de voedingskabel niet in de ruimte achter de wasmachine.

- Dit kan leiden tot elektrische schokken of brand.

Haal de stekker niet uit het stopcontact door aan de voedingskabel te trekken.

- Ontkoppel de voedingskabel door aan de stekker zelf te trekken en niet aan het snoer.
- Wanneer u dit niet doet, kan dit leiden tot elektrische schokken of brand.

# veiligheidsvoorschriften



## **BELANGRIJKE WAARSCHUWINGSSYMBOLLEN VOOR HET GEBRUIK**

 Laat geen kinderen of huisdieren op of in het product. Demonteer bovendien de vergrendeling (hendel) van de deur wanneer u dit product afdankt.

- Hierdoor kunnen kinderen vallen en letsel oplopen.
- Als een kind opgesloten raakt in het product, bestaat er verstikkingsgevaar.

Probeer uzelf geen toegang tot de binnenkant van het product te verschaffen wanneer de trommel draait.

Ga niet op het product zitten en leun niet tegen de deur.

- Hierdoor kan het product omvallen, wat kan leiden tot letsel.

Droog het wasgoed alleen nadat dit in een geschikte wasmachine is gecentrifugeerd.

Droog geen ongewassen kledingstukken in de wasdroger.

Het condenswater is niet drinkbaar.

Stop een wasdroger nooit voor het einde van de droogcyclus, tenzij alle kledingstukken snel worden verwijderd en uitgespreid, zodat de hitte verdwijnt.

Droog geen wasgoed dat is verontreinigd met ontvlambare stoffen, zoals benzine, kerosine, benzeen, thinner, alcohol, enzovoort.

- Dit kan leiden tot elektrische schokken, brand of een explosie.

Laat huisdieren niet aan de droger kauwen of met de droger spelen.

- Dit kan leiden tot elektrische schokken of letsel.

Voordat u het product afdankt, moet u eerst de deur en de voedingskabel verwijderen.

- Wanneer u dit niet doet, kan dit leiden tot schade aan de voedingskabel of letsel.

Raak de stekker niet aan met natte handen.

- Als u dit wel doet, loopt u het risico op een elektrische schok.

---

 Probeer het apparaat niet eigenhandig te repareren, te demonteren of aan te passen.

- Gebruik geen andere zekeringen (bijvoorbeeld koper, staaldraad, enz.) dan de standaardzekering.
- Als uw apparaat moet worden gerepareerd of opnieuw moet worden geïnstalleerd, neemt u hiervoor contact op met het dichtstbijzijnde servicecenter.
- Wanneer u dit niet doet, kan dit resulteren in elektrische schokken, brand, problemen met het product of letsel.



## WAARSCHUWINGSSYMBOLEN VOOR GEBRUIK

 Ga niet op het apparaat staan en plaats geen objecten (zoals wasgoed, brandende kaarsen, aangestoken sigaretten, de vaatwas, chemicaliën, metalen objecten, enz.) op het apparaat.

- Dit kan resulteren in elektrische schokken, brand, problemen met het product of letsel.

Raak de glazen deur en de binnenkant van de trommel niet aan tijdens of vlak na een droogprogramma, aangezien deze heet is.

- Dit kan leiden tot brandwonden.

Druk niet op de toetsen met scherpe voorwerpen, zoals spelden, messen, nagels, enz.

- Dit kan leiden tot elektrische schokken of letsel.

Gebruik nooit rechtstreeks chemische reinigingsmiddelen en was, spoel of centrifugeer geen wasgoed dat is verontreinigd met een chemisch reinigingsmiddel.

- Door de hitte kan de olie gaan oxideren, waardoor er een spontane zelfontbranding of ontsteking kan optreden.

Droog geen wasgoed dat rubber (latex) of vergelijkbare rubberen texturen bevat.

- As het rubber wordt verwarmd, kan er brand ontstaan.

Droog geen wasgoed dat is verontreinigd met plantaardige olie of bakolie, aangezien een groot deel van de olie niet wordt verwijderd wanneer het wasgoed wordt gewassen.

- Door de warmte die bij het oxideren van de olie ontstaat, kan er brand ontstaan.

Haal altijd de zakken van kledingstukken leeg voordat u ze wast.

- Harde, scherpe voorwerpen zoals munten, veiligheidsspelden, spijkers, schroeven of stenen kunnen ernstige schade aan het apparaat toebrengen.

Was geen kleren met grote gespen, knopen of andere zware metalen voorwerpen.

Gebruik geen verzachter of ionisatieapparaat, tenzij dit wordt aanbevolen door de fabrikant.

- Anders kan het product beschadigd raken.

Gebruik de droger niet in de nabijheid van gevaarlijke poeders, zoals steenkoolpoeder, tarwemeel, enz.

- Dit kan leiden tot elektrische schokken, brand of een explosie.

Plaats geen ontvlambare materialen in de buurt van het product.

- Dit kan resulteren in giftige gassen, beschadigde onderdelen, elektrische schokken, brand of een explosie.
- Het apparaat mag niet achter vergrendelbare deuren enzovoort worden geplaatst.



## BELANGRIJKE WAARSCHUWINGSSYMBOLEN VOOR HET REINIGEN

Reinig het apparaat nooit door er rechtstreeks water op te spuiten.

Gebruik geen benzeen, thinner of alcohol om het apparaat te reinigen.

- Dit kan leiden tot verkleuring, vervorming, schade, elektrische schokken of brand.

Haal de stekker van het apparaat uit het stopcontact voordat u het apparaat reinigt of onderhoudswerkzaamheden verricht.

- Wanneer u dit niet doet, kan dit leiden tot elektrische schokken of brand.

Reinig de filterbehuizing voor en na het gebruik van de droger.

Maak de condensator één keer per maand schoon met water.

De binnenkant van de droger moet regelmatig door bevoegd onderhoudspersoneel worden gereinigd.

# inhoud

<b>UW DROGER INSTALLEREN</b>	<b>9</b>	9 Benodigd gereedschap voor de installatie
	9	9 Onderdelen wasdroger
	10	10 Voordat u het product installeert
	10	10 Voordat u het apparaat in gebruik neemt
	10	10 Belangrijk voor de installateur
	10	10 Tips met betrekking tot de locatie
	10	10 Installatie in een nis of kast
	11	11 Elektrische vereisten
	11	11 Aarding
	12	12 Droger en wasmachine naast elkaar plaatsen
	12	12 Laatste controlelijst voor de installatie
	13	13 Water afvoeren zonder gebruik van de watertank
	13	13 De afvoerslang aansluiten
	15	15 Droger op de wasmachine plaatsen
	16	16 Draairichting van de deur wijzigen
<b>GEBRUIKSINSTRUCTIES, TIPS</b>	<b>18</b>	18 Overzicht van het bedieningspaneel
	20	20 Kinderslot
	20	20 Geluid uit
	21	21 Mijn programma
	21	21 Eindtijd
	21	21 Lamp
	22	22 Droogrek
	23	23 De droger goed laden
	23	23 Aan de slag
<b>REINIGING EN BEHANDELING</b>	<b>24</b>	24 Reinig het filter...
	24	24 De condensator reinigen
	24	24 Bedieningspaneel
	24	24 Droogtrommel
	24	24 Roestvrijstalen droogtrommel
	24	24 Buitenkant wasdroger
	25	25 Gecondenseerd water Weg gooien(☹️)
	25	25 Het filter reinigen(🧼)
	26	26 De condensatoreenheid reinigen
<b>SPECIALE WASTIPS</b>	<b>27</b>	27 Speciale wastips
<b>PROBLEMEN OPLOSSEN</b>	<b>28</b>	28 Controleer deze punten bij problemen met uw droger
	30	30 Foutcodes
<b>APPENDIX</b>	<b>31</b>	31 Wasvoorschriften
	32	32 Zorg voor het milieu
	32	32 Verklaring van conformiteit
	32	32 Specificaties
	33	33 Programmaoverzicht
	34	34 Verbruiksgegevens

# uw droger installeren

## BENODIGD GEREEDSCHAP VOOR DE INSTALLATIE

Huur een vakman in om deze droger goed te installeren. Als een servicemonteur wordt gebeld als gevolg van een foutieve installatie, aanpassing of aansluiting, ligt de verantwoordelijkheid hiervoor bij de installateur. Als u de droger zelf installeert, bent uzelf verantwoordelijk.

Zorg ervoor dat u over alle benodigdheden beschikt voor een goede installatie (AC 220~240 V/50 Hz).

1. U moet over een GEAARD STOPCONTACT beschikken. Zie Elektrische vereisten (zie pagina 11).
2. CONDENS DROGERS - Condenseert, verwerkt en circuleert intern hete en vochtige lucht door middel van een interne warmtecondensator.

## ONDERDELEN WASDROGER

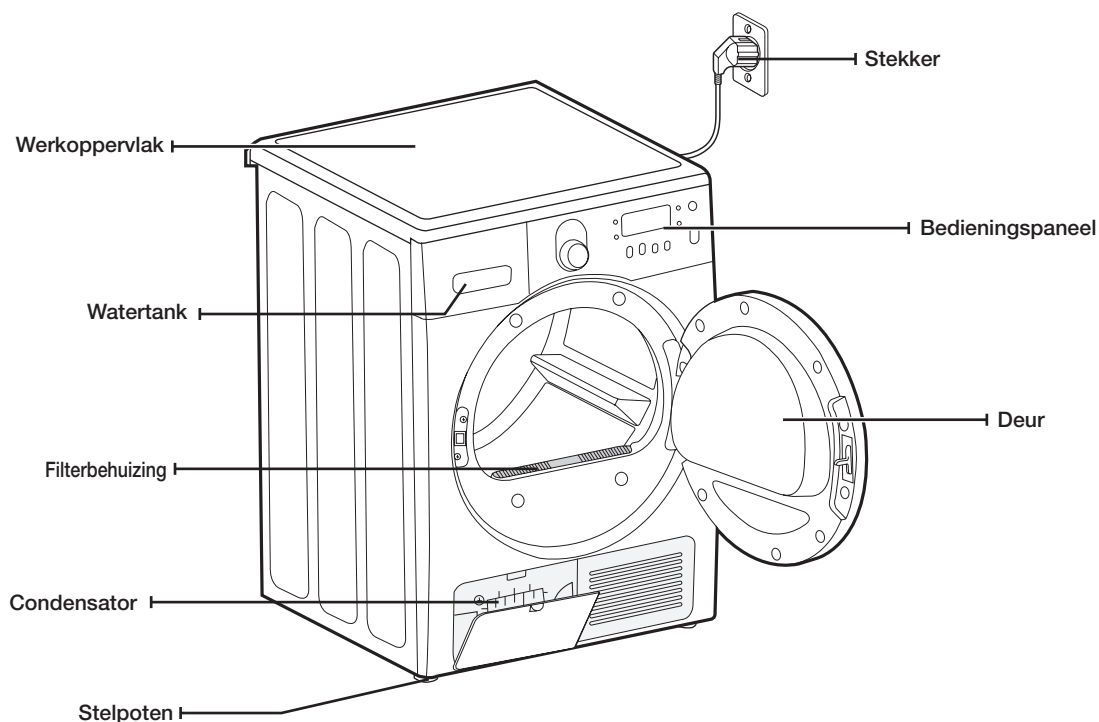

### Onderdelen

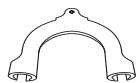

Slanggeleider

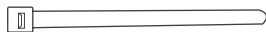

Snoerenwikkel

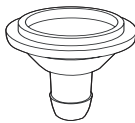

Slangaansluiting

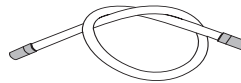

Lange afvoerslang  
(2 m)



De  
gebruiksaanwijzing

# uw droger installeren

## VOORDAT U HET PRODUCT INSTALLEERT

- Steek de stekker niet in het stopcontact voordat de droger volledig is geïnstalleerd.
- Controleer het product op beschadigingen voordat u het installeert.
- In geval er onderdelen lijken te zijn beschadigd, neemt u contact op met de dichtstbijzijnde klantenservice van Samsung.
- Wanneer het product moet worden verplaatst, moet u dit niet alleen doen.
- Wees voorzichtig met de randen van de droger. Deze kunnen scherp zijn.
- Installeer de droger niet op een locatie waarin deze wordt blootgesteld aan vorst. Koud water kan het product beschadigen.
- Gebruik het product alleen binnenshuis.
- Zorg ervoor dat wanneer de droger wordt opgetild, deze niet op één kant wordt geplaatst en verplaatst de droger niet op dusdanige wijze dat de interne onderdelen worden geschud. Hierdoor kunnen de interne onderdelen van het product beschadigd raken.

## VOORDAT U HET APPARAAT IN GEBRUIK NEEMT

- Controleer of er zich nog accessoires in de trommel bevinden.
- Steek vlak voordat u het apparaat in gebruik neemt, de stekker in het stopcontact.
- Blokkeer de luchtingang van het koelrooster aan de voorkant van de droger niet.
- Plaats geen ontvlambare objecten in de buurt van de droger en houd de omgeving schoon.
- Zorg dat de droger waterpas op de grond staat.
- Verwijder de stelpoten van de droger niet. Deze zijn nodig om het product waterpas te kunnen plaatsen.

## BELANGRIJK VOOR DE INSTALLATEUR

Lees de volgende instructies aandachtig door voordat u de droger installeert. Deze instructies moeten worden bewaard zodat ze ook in de toekomst kunnen worden geraadpleegd.

 **WANNEER U EEN APPARAAT AFDANKT, MOET U ALTIJD DE DEUR VERWIJDEREN OM TE VOORKOMEN DAT KINDEREN KUNNEN STIKKEN.**

WAARSCHUWING

## TIPS MET BETREKKING TOT DE LOCATIE

Aangezien het hier om een condensdroger gaat, waarbij de lucht in de droger wordt gecondenseerd en verwerkt, is er geen externe ventilatie nodig.

Daarom kan de droger worden geïnstalleerd op elke locatie met een temperatuur tussen de 5 en 35 graden Celsius, in tegenstelling tot een conventionele droger, waarvoor een extern uitlaatsysteem is vereist.

## INSTALLATIE IN EEN NIS OF KAST

Voor veilig en correct gebruik heeft de droger minimaal de volgende ruimte nodig:

Zijkanten: 25 mm

Achterkant: 51 mm

Bovenkant: 25 mm

Voorkant: 465 mm

Wanneer de wasmachine samen met een droger wordt geïnstalleerd, is aan de voorkant een ruimte nodig van minimaal 465 mm voor ventilatie.

## ELEKTRISCHE VEREISTEN

 Elektrische vereisten: AC 220~240 V/50 Hz.



- Onjuiste aansluiting van de aardgeleider van het apparaat kan een elektrische schok tot gevolg hebben.  
Raadpleeg een gekwalificeerde elektricien of onderhoudsmonteur als u niet zeker weet of het apparaat goed geaard is. Breng geen aanpassingen aan in de stekker die bij de droger is meegeleverd. Als de stekker niet in het stopcontact past, dient u een correct stopcontact te laten installeren door een gekwalificeerde elektricien.
- Om onnodig risico op brand, elektrische schokken of persoonlijk letsel te voorkomen, moet alle bedrading en aarding uitgevoerd worden in overeenstemming met de plaatselijke voorschriften. Bij het ontbreken van plaatselijke voorschriften bent u zelf verantwoordelijk om te zorgen voor afdoende elektrisch onderhoud aan de droger.

## AARDING

Uw condensdroger moet correct geaard zijn. Als de condensdroger niet goed werkt of uitvalt, wordt met aarding de kans op een elektrische schok verminderd doordat de elektrische stroom weg kan vloeien. De condensdroger heeft een snoer met een geaarde stekker voor gebruik in een correct aangesloten en geaard stopcontact.

 Sluit de aardedraad nooit aan op plastic buizen, gasleidingen of buizen voor warm water.

Het onjuist aansluiten van de aardgeleider kan een elektrische schok tot gevolg hebben. Raadpleeg een bevoegde elektricien of onderhoudstechnicus wanneer u niet zeker weet of de condensdroger goed geaard is. Breng geen aanpassingen aan in de stekker van de condensdroger. Indien de stekker niet in het stopcontact past, dient u een correct stopcontact te laten installeren door een bevoegd elektricien.



Als het product niet wordt geaard, bestaat het gevaar op elektrische schokken en brand.



# uw droger installeren

## DROGER EN WASMACHINE NAAST ELKAAR PLAATSEN

Voor een goede installatie raden we u aan een vakman in te huren. Installeren:

1. Plaats uw droger op een geschikte locatie voor installatie. U kunt de droger en de wasmachine desgewenst naast elkaar installeren.
2. Om ervoor te zorgen dat de droger optimaal presteert, moet deze waterpas staan. Om de trillingen, het lawaai en ongewenste beweging te minimaliseren, moet de droger op een volledig vlakke en stevige ondergrond worden geplaatst.

-  Als u de droger op dezelfde hoogte wilt plaatsen als de wasmachine, draait u de stelpoten volledig in door ze linksom te draaien om vervolgens de hoogte in te stellen door ze rechtsom te draaien.

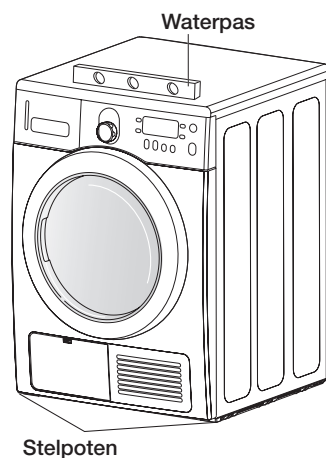
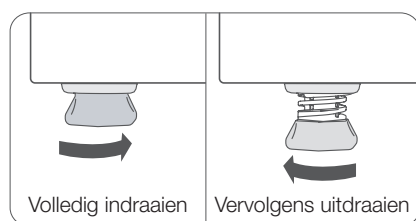

-  Draai de stelpoten niet verder uit dan nodig is om de droger waterpas te stellen. Als u de stelpoten te ver uitdraait, kan dit trillingen veroorzaken.
4. Zie het gedeelte Elektrische vereisten (Zie pagina 11).  
VOORDAT U HET APPARAAT IN GEBRUIK NEEMT OF TEST.
  5. Gebruik een waterpas om te controleren of de droger waterpas staat en draai indien nodig de stelpoten in of uit.
  6. Steek de stekker van de droger in het stopcontact en gebruik de onderstaande controlelijst om de bediening te controleren.

## LAATSTE CONTROLELIJST VOOR DE INSTALLATIE

- De stekker van de droger bevindt zich in een stopcontact en is goed geaard.
- De droger staat waterpas en staat stevig op de grond.
- Start uw droger om te controleren of deze draait, verwarmt en kan worden uitgeschakeld.

## WATER AFVOEREN ZONDER GEBRUIK VAN DE WATERTANK

U kunt de droger ook gebruiken zonder watertank. Hiervoor volgt u de onderstaande procedure.

### DE AFVOERSLANG AANSLUITEN

De droger kan het gecondenseerde water rechtstreeks via de afvoerslang afpompen.

De procedure voor het aansluiten van de afvoerslang is als volgt.

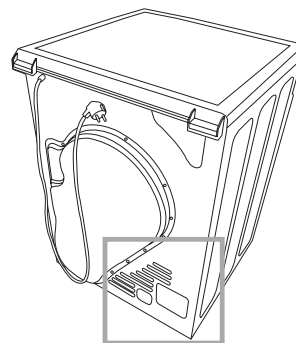

1. Koppel de afvoerslang los **A**.

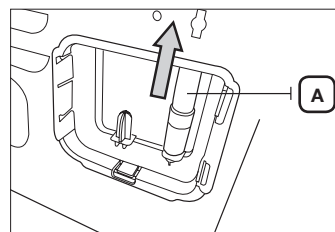

2. Sluit de afvoerslang **A** aan op de andere opening.

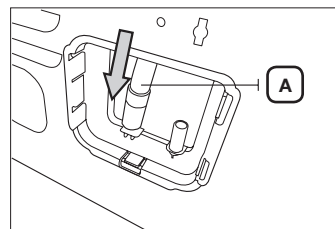

3. Sluit de lange afvoerslang **B** aan op de opening naast de opening waarop de afvoerslang is aangesloten **A**.



VOORZICHTIG

- Wanneer u de slang **B** aansluit, zorg dan dat de slang niet hoger is dan 90 cm.
- Nadat u de afvoerslang hebt aangesloten, kunt u het gecondenseerde water rechtstreeks via de afvoer en de aangesloten afvoerslang of via de wastafel of de afvoer van de wastafel afvoeren.

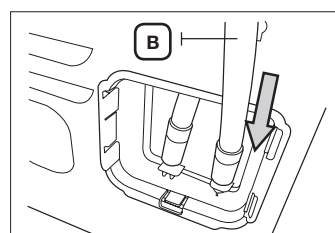

# uw droger installeren

## De afvoerslang aansluiten

Het uiteinde van de afvoerslang kan op drie manieren worden geplaatst:

1. **Over de rand van de gootsteen:** De afvoerslang mag een maximale hoogte van 90 cm hebben. Als het uiteinde van de afvoerslang boven de grond moet worden geplaatst, raden we een hoogte van 60 tot 90 cm aan. Gebruik de meegeleverde plastic slanggeleider om het uiteinde gebogen te houden. Bevestig de geleider met een haak aan de muur of met een touwtje aan de kraan zodat deze op zijn plaats blijft.

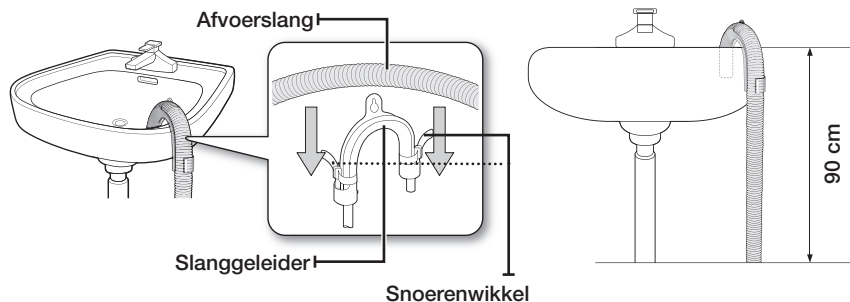

2. Monteer de afvoerslang en de slanggeleider en maak deze vast met de snoerenwikkel.
3. U kunt het gecondenseerde water afvoeren door de lange afvoerslang rechtstreeks aan te sluiten op de afvoer.

## De afvoerslang rechtstreeks aansluiten

U kunt het gecondenseerde water dat tijdens het drogen vrijkomt onmiddellijk afvoeren door de afvoerslang rechtstreeks aan te sluiten op de afvoerpijp.

1. Monteer de slangaansluiting en de slang.

 **VOORZICHTIG** Aangezien het gevaar bestaat dat er water door de slangaansluiting en de lange afvoerslang lekt, moet u ervoor zorgen dat ze stevig zijn bevestigd.

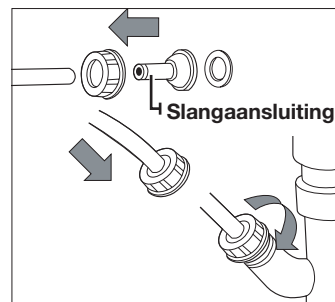

2. Sluit het uiteinde van de slang aan op de afvoerpijp.

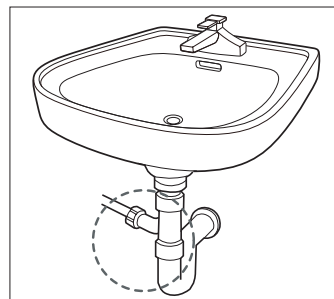

## DROGER OP DE WASMACHINE PLAATSEN

 Als u de extra stapelset wilt aanschaffen, neemt u contact op met het Samsung-servicecentrum of met een plaatselijke distributeur. [Onderdeelnr. SK-DH(DC98-01330A) / SK-DA(DC98-01330B)]

1. Plaats de droger voorzichtig op de zijkant. Gebruik het verpakkingsmateriaal zodat het lak op de droger niet beschadigd.

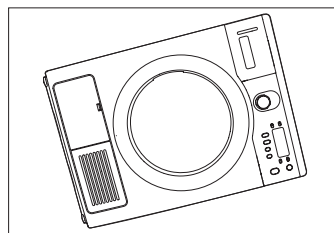

2. Installeer de rubber kussentjes aan de onderkant van de droger.
  - De 4 rubber kussentjes bevinden zich in de verpakking met de onderdelen. Plaats de rubber kussentjes in de openingen onder aan de stelpoten.
  - Om de droger op de wasmachine te kunnen plaatsen, dient u de als optie verkrijgbare stapelset aan te schaffen.

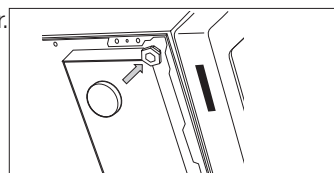

3. Zet de droger rechtop.



De stapelset kan alleen worden gebruikt voor producten van Samsung.  
(alleen van toepassing op WF080\*\*\*\*, WF990\*\*\*\*, WF980\*\*\*\* en WF880\*\*\*\*)

VOORZICHTIG

4. Monteer de beugel aan de droger.

- Verwijder de moerbouten aan de linkerachterzijde van de wasmachine. Lijn de gaten aan de linkerkant van de beugel uit met de bovenste opening van de moerbout linksachter en vervang de schroeven.



Maak de schroeven niet vast; daardoor is het eenvoudiger om met het gat in de droger uit te lijnen.

- Herhaal de bovenstaande stappen voor de rechterkant.

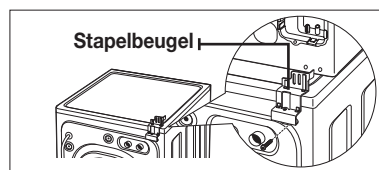

5. Installeer de droger en de beugel op de wasmachine.



WAARSCHUWING

- Til de droger boven op de wasmachine. Bescherm het bedieningspaneel van de wasmachine met een stuk karton of iets dergelijks. Zorg ervoor dat u de droger hoog genoeg tilt zodat deze vrij blijft van het bedieningspaneel van de wasmachine.

Voorkom persoonlijk letsel! Gezien het gewicht en de afmetingen van de droger, wordt u aangeraden om deze met minimaal twee personen op te tillen. Wanneer u dit niet doet, bestaat er gevaar op letsel.

- Lijn de gaten in de beugel uit met de gaten aan de achterzijde van de droger. Gebruik een kruiskopschroevendraaier om tapschroeven (M4 x 12) te bevestigen.
- Draai de schroeven van de beugel op de wasmachine goed vast en draai vervolgens alle schroeven van de stapelset vast.

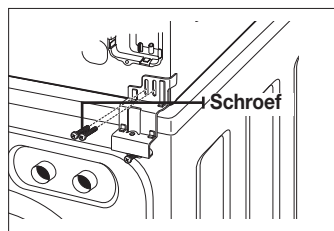

6. De installatie voltooien



WAARSCHUWING

- Raadpleeg de installatie-instructies bij de wasmachine om de installatie van de wasmachine te voltooien.
- Raadpleeg de installatie-instructies bij de droger om de installatie van de droger te voltooien.
- Schuif de gestapelde wasmachine en droger voorzichtig op hun plaats. Gebruik viltkussens of een hulpmiddel om het schuiven te bevorderen en de vloer te beschermen.

Duw niet tegen de droger zodra deze boven op de wasmachine is geplaatst. Als u tegen de droger duwt loopt u het risico dat uw vingers klem komen te zitten.

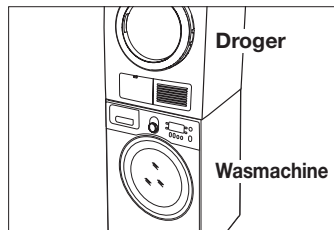

# uw droger installeren

## DRAAIRICHTING VAN DE DEUR WIJZIGEN

Afhankelijk van uw vereisten (installatielocatie, ruimtebeperkingen) kunt u de draairichting van de deur wijzigen.

 U kunt dit zelf doen of laten uitvoeren door een gekwalificeerde installateur.

WAARSCHUWING

1. Koppel de voedingskabel los.
2. Verwijder de twee schroeven uit het scharnier.
3. Til de deur op om deze te verwijderen.

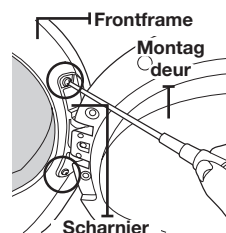

4. Verwijder de 16 schroeven.

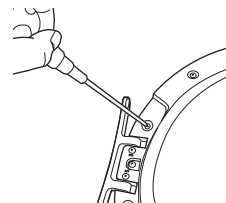

5. Nadat u de schroeven hebt verwijderd, draait u de glashouder, het deurglas en de voorste deur (I) 180° zoals op de afbeelding.



VOORZICHTIG

- Aangezien de glashouder, het deurglas en de voorste deur (I) niet volledige vastzitten, draait u deze terwijl u de onderkant ondersteunt, zodat ze niet worden gescheiden.
- Ga voorzichtig te werk zodat de deurrubbers niet worden verwijderd.

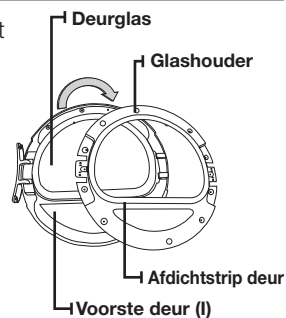

6. Nadat ze 180° zijn gedraaid, houdt u ze in de positie zoals in de afbeelding.

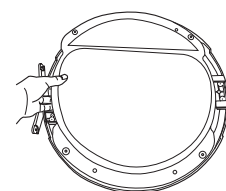

7. Monteer de glashouder in de juiste richting. (Nadat u de glashouder hebt gedemonteerd, monteert u de houder door deze 180° te draaien.)

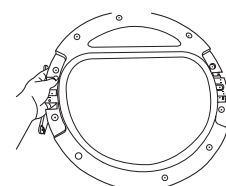

8. Bevestig de 16 schroeven in de juiste positie.
9. Deze schroeven hebben een andere lengte dan de overige schroeven. (Gebruik de langere schroeven voor de deurhendel.)

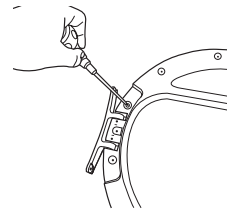

10. Verplaats de positie van de schroeven aan de achterzijde van het scharnier.

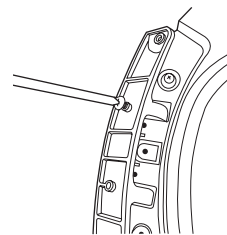

11. Draai de schroeven in het onderste gat vast.

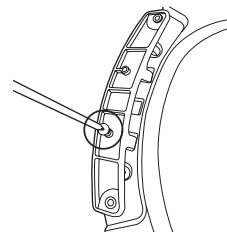

12. Verwijder de twee schroeven waarmee het frontframe links is bevestigd.
13. Verwijder de twee schroeven waarmee de hendelhouder links is bevestigd.

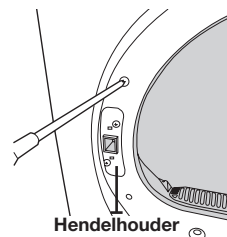

14. Verplaats nu de rechterzijde van het product en bevestig de twee schroeven van het frontframe en de twee schroeven voor de hendelhouder.

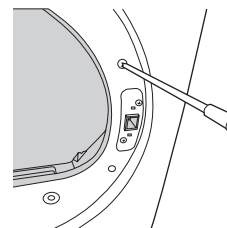

15. Lijn de deur uit met de bevestigingsgaten.
16. Bevestig de twee schroeven voor het scharnier.

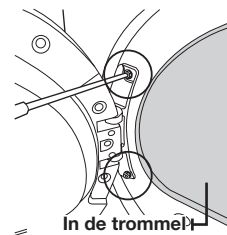

 U kunt de draairichting van de deur indien nodig herstellen door de bovenstaande procedure te volgen.

# gebruiksaanwijzing, tips

## OVERZICHT VAN HET BEDIENINGSPANEEL

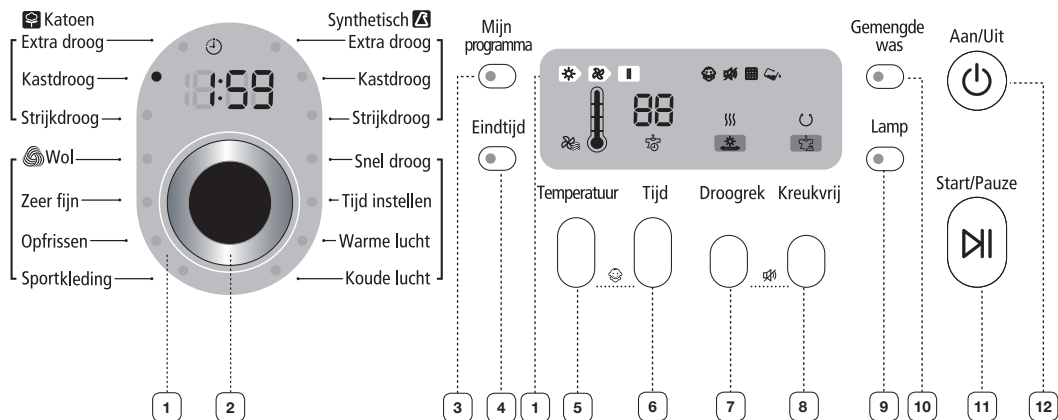

### 1 Digitaal grafisch display

Weergave van de resterende tijd voor het droogprogramma, informatie over de diverse programma's en foutmeldingen.

Om een programma te selecteren, draait u de programmakeuzeknop naar het gewenste programma.

[Katoen] Kastdroog → Extra droog → [Synthetisch] Extra droog → Kastdroog → Strijkdroog → [Handmatig] Snel droog → Tijd instellen → Warme lucht → Koude lucht → [Speciaal] Sportkleding → Oprissen → Zeer fijn → Wol → [Katoen] Strijkdroog → Kastdroog

**Katoen** - voor normaal of licht bevulde katoenen kleding, beddengoed, tafellinnen, ondergoed, handdoeken, overhemden, enz.

- Extra droog - voor zware stoffen die zeer goed moeten worden gedroogd, zoals jeans en handdoeken.
- Kastdroog - gebruik dit programma voor het drogen van bijvoorbeeld katoen, ondergoed en linnen (NIET geschikt voor jeans).
- Strijkdroog - het droogprogramma wordt gestopt wanneer het textiel nog enigszins vochtig is, zodat het meteen kan worden gestreken.

### 2 Programmakeuze

**Synthetisch**: voor normaal of licht bevulde blouses, overhemden, enz. van polyester (diolen, trevira), polyamide (perlon, nylon) en dergelijke combinaties.



- Extra droog - voor zware stoffen die zeer goed moeten worden gedroogd, zoals jeans en handdoeken.
- Kastdroog - gebruik dit programma voor het drogen van shirts, blouses, bedlinnen en tafellinnen. (NIET geschikt voor jeans).
- Strijkdroog - het droogprogramma wordt gestopt wanneer het textiel nog enigszins vochtig is, zodat het meteen kan worden gestreken.

**Snel drogen** - levert een droogtijd van 29 minuten en er wordt automatisch een hoge temperatuur geselecteerd.

**Tijd instellen** - met Tijd instellen kunt u de gewenste droogtijd selecteren en tegelijkertijd een temperatuur opgeven.

Draai de programmakeuzeknop naar Tijd instellen en druk op de knop Tijd om de droogtijd in te stellen. Druk herhaaldelijk op de knop Tijd om door de tijdstellingen te bladeren. De droogtijd wordt telkens met 10 minuten verlengd, tot maximaal 90 minuten.



	<p><b>Warme lucht</b> - voor kleine items, voorgedroogd wasgoed en normale stoffen op een lage temperatuur in 20 minuten.</p> <p><b>Koude lucht</b> - voor alle stoffen die moeten worden opgefrist zonder verwarming.</p> <p><b>Wol</b> - alleen voor in de machine wasbare en droogbare wol.</p> <p> Droog niet meer dan 1 kilo wasgoed tegelijk. Het wolprogramma van deze machine is goedgekeurd door het Woolmark-bedrijf voor Total-Easy-Care-wolproducten, M1006 (Woolmark-goedkeuringsnummer).</p> <p><b>Zeer fijn</b> - Dit programma is bedoeld voor lingerie die op lage temperatuur moet worden gedroogd.</p> <p><b>Oprissen</b> - met dit programma kunnen geurtjes worden verwijderd. Dit programma is voornamelijk geschikt voor het oprissen van kleding.</p> <p><b>Sportkleding:</b> voor waterdichte of anders behandelde kleding zodat deze er mooi uit blijft zien en fris blijft voelen. Voor het beste resultaat adviseren wij u de kleding voor het drogen binnenstebuiten te keren.</p> <p> Wanneer de droger wordt overladen, levert dit niet het gewenste resultaat op. Voor de maximale lading voor elk droogprogramma raadpleegt u het Programmaoverzicht in de appendix.</p>
3	<p><b>Selectiekноп voor Mijn programma</b></p> <p>Kies uw favoriete programma, inclusief de temperatuur, de droogoptie, enz. (Zie pagina 21 voor meer informatie.)</p>
4	<p><b>Selectiekноп voor Eindtijd</b></p> <p>Druk meermalen op deze knop om de beschikbare tijden voor uitstel van de eindtijd te doorlopen (van 4 tot 19 uur, per heel uur instelbaar). De aangegeven tijd is het tijdstip waarop het droogprogramma klaar is.</p>
5	<p><b>De knop voor de temperatuurselectie</b></p> <p>Druk meermalen op deze knop om een van de beschikbare droogtemperaturen te selecteren.</p>
6	<p><b>Knop voor het selecteren van de tijd</b></p> <p>Wanneer u kiest voor Tijd instellen gebruikt, kan de tijd worden aangepast door op de tijdselectiekноп te drukken.</p> <p>20 minuten → 30 minuten → 40 minuten → 50 minuten → 60 minuten → 70 minuten → 80 minuten → 90 minuten</p> <p>Tijdens het programma Sensordrogen kan de tijd niet handmatig worden ingesteld, omdat de exacte droogtijden worden bepaald aan de hand van de vochtigheidsgraad.</p>
7	<p><b>Selectiekноп voor Droogrek</b></p> <p>Droogrek is alleen beschikbaar voor Tijd instellenprogramma's. De temperatuur wordt altijd ingesteld op Laag. (Zie pagina 22 voor meer informatie.)</p>
8	<p><b>Selectiekноп voor Kreukvrij</b></p> <p>Bij Kreukvrij wordt de was aan het eind van het programma met tussenpozen ongeveer 60 minuten in onverwarmde lucht rondgedraaid om kreuk te reduceren. Druk op de knop Kreukvrij om deze functie te activeren.</p> <p>Het indicatielampje boven de knop brandt als Kreukvrij is geselecteerd. Om te voorkomen dat de gedroogde was gaat kreuken, wordt na voltooiing van het droogprogramma de trommel periodiek rondgedraaid. (Zelfs nadat 'Einde' wordt weergegeven, zal de trommel met tussenpozen blijven draaien.)</p>
9	<p><b>Selectiekноп voor de binnenverlichting</b></p> <p>De trommel wordt verlicht terwijl de droger in bedrijf is.</p> <p> U kunt de trommel ook verlichten wanneer de droger niet in bedrijf is. Als u de trommelverlichting niet binnen 4 minuten uitschakelt, wordt deze automatisch uitgeschakeld.</p>
10	<p><b>Selectiekноп voor Gemengde was</b></p> <p>Dit is een alarm dat de gebruiker waarschuwt wanneer het wasgoed gemiddeld nog licht vochtig (80% droog) is wanneer de was verschillende soorten materialen en stoffen bevat.</p> <p>Als aan de bijbehorende droogtegraad wordt voldaan, gaat het indicatielampje Gemengde was knipperen.</p>

# gebruiksaanwijzing, tips

<b>11 Selectieknop Start/Pauze</b>	Druk op de knop om een droogprogramma te starten. Als er een droogprogramma wordt uitgevoerd, druk u één keer op de knop om het programma te onderbreken. Druk nogmaals op de knop om het programma te hervatten.
<b>12 De knop Aan/Uit</b>	Druk één keer op de knop om de droger in te schakelen. Druk nogmaals op de knop om de droger uit te schakelen. Als de droger langer dan 10 minuten ingeschakeld is zonder dat er op knoppen wordt gedrukt, wordt de droger automatisch uitgeschakeld.

## KINDERSLOT

Een functie die voorkomt dat kinderen met uw droger kunnen spelen.

### In- en uitschakelen

Wanneer u het kinderslot wilt in- of uitschakelen, drukt u tegelijkertijd minimaal 3 seconden op de knoppen **Temperatuur en Tijd**.

Het indicatielampje 'Kinderslot' brandt wanneer het kinderslot is ingeschakeld.

- Wanneer de droger is ingeschakeld, is de functie Kinderslot beschikbaar.
- Zodra u het kinderslot hebt ingeschakeld, kan alleen de knop Aan/Uit worden bediend totdat u de functie uitschakelt.
- Wanneer de droger opnieuw wordt ingeschakeld, blijft ook het kinderslot ingeschakeld.
- Wanneer de knoppen, met uitzondering van de knop Aan/Uit, niet reageren, controleert u of het indicatielampje voor het kinderslot is ingeschakeld.

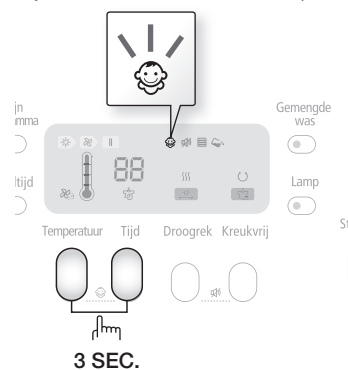

## GELUID UIT

U kunt tijdens alle programma's het geluid uitschakelen. Wanneer deze functie is geselecteerd, wordt het geluid van het hele programma uitgeschakeld. Zelfs wanneer de machine herhaaldelijk uit en aan wordt gezet, blijft het geluid uit.

### In- en uitschakelen

Wanneer u de functie Geluid uit wilt in- of uitschakelen, drukt u tegelijkertijd minimaal 3 seconden op de knoppen **Droogrek** en **Wrinkle Prevent (Kreukvrij)**.

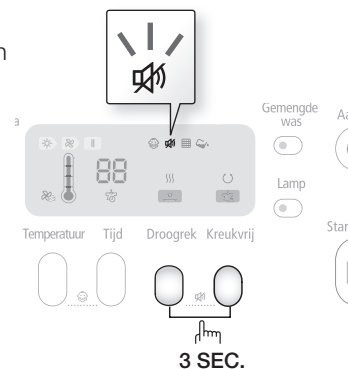

## MIJN PROGRAMMA

Met deze knop kunt u uw eigen aangepaste programma activeren. U bepaalt zelf de droogtegraad, de droogtemperatuur en de droogtijd.

Als u op de knop Mijn programma drukt, activeert u de instellingen die u tijdens het vorige programma hebt ingesteld voor Mijn programma.

(Standaard : Normaal programma)

Als de modus Mijn programma is geactiveerd, brandt het indicatielampje Mijn programma.

U kunt als volgt de opties voor Mijn programma selecteren.

1. Selecteer het programma met de knop Programmakeuze.
2. Nadat u het programma hebt geselecteerd, stelt u de verschillende opties in.

 Elk programma heeft een aantal standaardopties die automatisch worden ingesteld. Zie pagina 33 voor deze standaardopties.

3. Vervolgens kunt u Mijn programma starten door in de modus Mijn programma op de knop Start/Pauze te drukken. Het programma en de opties die u hebt geselecteerd, worden de volgende keer dat u Mijn programma kiest, opnieuw weergegeven.

 U kunt de instellingen voor Mijn programma wijzigen door het bovenstaande proces te herhalen. De meest recente instellingen worden weergegeven wanneer u opnieuw Mijn programma selecteert.

## EINDTIJD

U kunt de droger zo instellen dat de was automatisch op een later tijdstip klaar is. De startvertraging is per heel uur instelbaar van 4 tot 19 uur. De aangegeven tijd is het tijdstip waarop het programma klaar is.

1. Stel de droger handmatig of automatisch in op het gewenste droogprogramma.
2. Druk meermalen op de knop **Eindtijd** om de gewenste vertragingstijd in te stellen. Zodra de eindtijd is ingesteld wordt de functie 'Eindtijd' ingeschakeld.
3. Druk op de knop Start/Pauze. Het indicatielampje 'Eindtijd ' knippert en de klok begint af te tellen tot de ingestelde tijd.
4. Om de functie Eindtijd te annuleren drukt u op de **Aan/Uit-knop** en zet u de wasmachine weer aan.

## LAMP

De trommel wordt verlicht terwijl de droger in bedrijf is.

### Inschakelen en uitschakelen

Als u de Lamp wilt in- of uitschakelen drukt u op de knop **Interior Lamp (Lamp)**.

 U kunt deze functie instellen zolang de voedingskabel is aangesloten op het stopcontact. Als u de trommelverlichting niet binnen 5 minuten uitschakelt, wordt deze automatisch uitgeschakeld.

# gebruiksaanwijzing, tips

## DROOGREK

### Het droogrek installeren

1. Open de deur.
2. Plaats het droogrek in de trommel, plaats de lip aan voorkant van het droogrek op de behuizing van het pluizenfilter.
3. Plaats de achterpoten in de twee uitsparingen aan de achterzijde van de droger en druk het middelste gedeelte van het droogrek omlaag om het rek te bevestigen.
4. Plaats de items die u wilt drogen, zodanig op het rek dat er zich voldoende ruimte tussen de items bevindt om de lucht te laten circuleren.
5. Sluit de deur.
6. Druk op de Aan/Uit-knop.
7. Selecteer met de programmeerkeuzeknop Tijd instellen, stel de tijd in en druk vervolgens op de knop Droogrek.
  - U kunt een droogtijd van maximaal 90 minuten instellen. De temperatuur wordt automatisch ingesteld op Laag en kan niet worden gewijzigd. Selecteer de tijd op basis van de hoeveelheid vocht en het gewicht van de items. Start de droger. Als er een langere droogtijd is vereist, moet u de Tijd instellen resetten.
  - Als u de het programma Tijd instellens selecteert zonder de programmeerkeuzeknop, wordt de knop Droogrek niet geselecteerd.
8. Druk op de knop Start/Pauze.

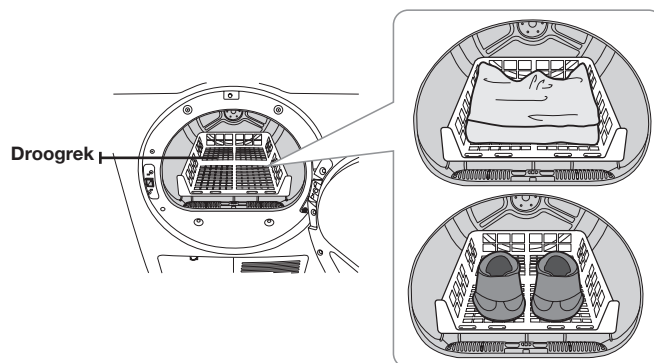

AANBEVOLEN ITEMS	OPMERKINGEN (MAX. 1,5 kg)
Wasbare sweaters (opvouwen en plat op het rek leggen)	Wanneer u het rek gebruikt om wasgoed te drogen, vouwt u de kleding op en plaatst u deze op het rek om te voorkomen dat de kleding gaat kreuken.
Speelgoed (knuffels) met vulling (gevuld met katoen of polyestervezels)	
Speelgoed (knuffels) met vulling (gevuld met schuim of rubber)	
Schuimrubberen kussens	
Sportschoenen	Als u sportschoenen wilt drogen, plaatst u de schoenen met de zolen op het rek.



WAARSCHUWING

Als u schuimrubber, plastic of rubber op een hoge temperatuur droogt, kunnen de artikelen beschadigd raken en ontstaat er brandgevaar.



VOORZICHTIG

Aangezien de schoenen kunnen beschadigen bij het drogen, kunt u het beste het programma Droogrek gebruiken om de schoenen te drogen.

## DE DROGER GOED LADEN

- Doe niet meer dan één lading was tegelijk in de droger.
- Als u een gemengde was droogt, zullen de zware en lichtgewicht stoffen een verschillende droogtijd hebben. Dit kan ertoe leiden dat de lichtgewicht stoffen reeds droog zijn terwijl de zware stoffen nog vochtig zijn aan het eind van het droogprogramma.
- Voeg een of meer soortgelijke items aan de droger toe wanneer u slechts een of twee kledingstukken hoeft te drogen.  
Hiermee verbetert u het trommelproces, waardoor er efficiënter wordt gedroogd.
- Het overladen van de droger heeft een negatieve invloed op het trommelproces, waardoor de was ongelijkmatig droogt en bepaalde stoffen overmatig kunnen kreuken.
- Doe alleen wasgoed in de droger dat is gecentrifugeerd in een geschikte wasmachine.
- Ongewassen textiel mag niet worden gedroogd
- Textiel dat is verontreinigd met olie, alcohol, brandstof, enz. mag niet worden gedroogd.

## AAN DE SLAG

1. Leg het wasgoed losjes in de droger. Doe er NIET teveel wasgoed in.
  2. Sluit de deur.
  3. Selecteer het gewenste programma en de gewenste opties voor de lading (zie pagina 20, 21).
  4. Druk op de knop Start/Pauze.
  5. Het indicatielampje brandt.
  6. De geschatte programmatijd wordt weergegeven in het display.  
Tijdens het droogproces kan de tijd wijzigen.
- Wanneer het programma is voltooid wordt in het display 'Einde' weergegeven.
  - Wanneer u op de knop Aan/Uit drukt, wordt het programma geannuleerd en wordt de droger gestopt.
  - De indicatielampjes Voor drogen, koelen en kreukvrij gaan tijdens de desbetreffende fasen van het programma branden.

# reiniging en behandeling

## REINIG HET FILTER...

- Na elke lading.
- Om de droogtijd te verkorten.
- Voor een energiezuinigere werking.



Gebruik de wasdroger niet zonder filter.



U loopt het risico het wasgoed te beschadigen wanneer u het wasgoed zonder filter droogt.

VOORZICHTIG

## DE CONDENSATOR REINIGEN

- Eén keer per maand reinigen
- Reinigen met water



Als u de condensator gedurende langere tijd niet reinigt, kan dit ten koste gaan van de droogprestaties, zie pagina 26 voor uitleg.

VOORZICHTIG

## BEDIENINGSPANEEL

Reinig deze met een zachte, licht vochtige doek. Gebruik geen schuurmiddelen.

Sproei geen reinigingsmiddelen rechtstreeks op het paneel.

Het bedieningspaneel en de behuizing van de wasdroger kunnen beschadigd raken door bepaalde vuil- en vlekverwijderaars.

Gebruik deze producten niet in de buurt van uw droger en veeg de gemorste of te veel gespreide vloeistof onmiddellijk op.

## DROOGTROMMEL

Verwijder vlekken afkomstig van potloden, inkt of kleurstoffen (afkomstig van nieuwe items als handdoeken of jeans) met een algemeen reinigingsmiddel.

Gebruik oude handdoeken of vossen om overbodige vlek- of schoonmaaksubstanties te verwijderen.

Zodra deze stappen zijn gevolgd, zijn er mogelijk nog wel vlekken zichtbaar, maar worden deze niet meer overgedragen op de volgende lading.

## ROESTVRIJSTALEN DROOGTROMMEL

Om de roestvrijstalen droogtrommel te reinigen, gebruikt u een vochtige doek met een zacht, niet-schurend schoonmaakmiddel dat geschikt is voor roestvrijstalen oppervlakken.

Verwijder de resten van het schoonmaakmiddel en droog de trommel met een schone doek.

## BUITENKANT WASDROGER

De hele droger heeft een hoogglans behuizing. Reinig deze met een zachte, licht vochtige doek. Gebruik geen schuurmiddelen. Bescherm het oppervlak tegen scherpe objecten, aangezien deze krassen of beschadigingen kunnen veroorzaken.

Plaats geen zware of scherpe voorwerpen of een reinigingsmiddel op de droger. Bewaar ze op de speciaal hiervoor bedoelde houder of in een aparte bewaardoos.

## GECONDENSEERD WATER WEG GOOIEN(☹)

1. Trek de watertank naar u toe om deze te verwijderen.



Wanneer u de watertank verwijdert, kunt u deze gezien het gewicht het beste met beide handen vasthouden. Zorg ervoor dat u geen water uit de tank morst.

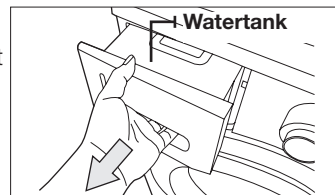

2. Verwijder het gecondenseerde water uit de watertank.

- Verwijder na elk droogprogramma het gecondenseerde water uit de watertank.



Aangezien u het risico loopt dat het water gaat lekken wanneer u niet na elk programma het water loost, moet u ervoor zorgen dat het water wordt afgevoerd.

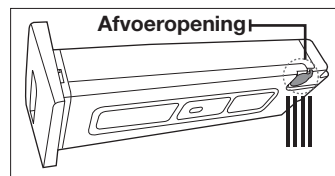

- Als u de watertank leegt en op de knop Start drukt, wordt het indicatielampje voor een volle watertank (☹) op het LED-paneel uitgeschakeld.



## HET FILTER REINIGEN(☼)

1. Open de deur en verwijder het filter door deze omhoog te trekken.

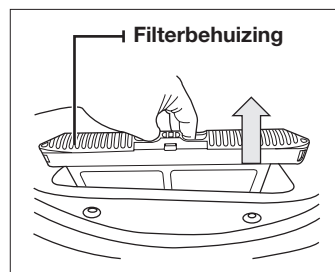

2. Open de filterbehuizing en reinig deze.

- Reinig het filter meteen nadat het droogprogramma is beëindigd.

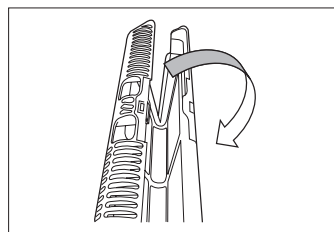

- Als u het filter na een bepaalde gebruikperiode niet reinigt, kan dit ten koste gaan van de droogprestaties, zie pagina 26 voor uitleg en ontstaat er brandgevaar. Reinig het filter na elk droogprogramma.
- Aangezien een gebroken of beschadigde filterbehuizing ten koste gaat van de droogprestaties, zie pagina 26 voor uitleg en er brandgevaar ontstaat, moet u een gebroken of beschadigde filterbehuizing altijd vervangen.
- Reinig de filterbehuizing na elk droogprogramma.



- Als het oppervlak van de filter nat is, gebruikt u de filter pas nadat deze volledig is gedroogd.
- Als u het filter reinigt en op de knop Start drukt, wordt het indicatielampje voor het filter (☼) op het LED-paneel uitgeschakeld.



# reiniging en behandeling

## DE CONDENSATOREENHEID REINIGEN

1. Open het klepje van het condensatorcompartiment.

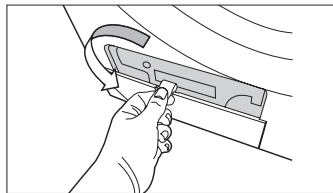

2. Ontgrendel de bevestiging van de condensator.

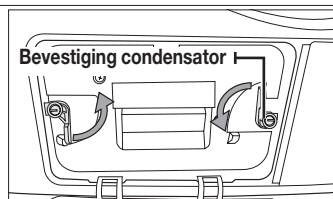

3. Verwijder de condensator.

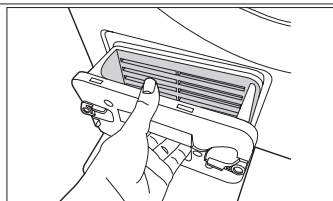

4. Reinig de condensator onder de kraan door deze met water te spoelen.

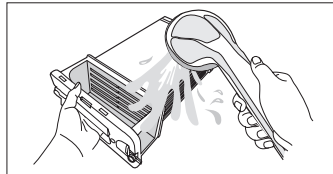

VOORZICHTIG

- Als u de condensator na een bepaalde gebruikperiode niet reinigt, kan dit ten koste gaan van de droogprestaties.
- Reinig de condensator minimaal één keer per maand.
- Wanneer u de condensator na het reinigen weer monteert, moet u ervoor zorgen dat de bevestiging van de condensator is vergrendeld.

# speciale wastips

## SPECIALE WASTIPS

Volg de instructies op het waslabel of van de fabrikant voor het drogen van speciale items. Als er geen waslabel beschikbaar is, gebruikt u de volgende informatie als richtlijn.

<b>Spreiën en dekbedden</b>	<ul style="list-style-type: none"><li>• Volg de instructies op het waslabel of gebruik het kastdroge katoenprogramma en een hoge temperatuur.</li><li>• Zorg ervoor dat het item goed droog is voordat u het gebruikt of opbergt.</li><li>• Voor een gelijkmatig droging moet u de items mogelijk herpositioneren.</li></ul>
<b>Katoenen dekens</b>	<ul style="list-style-type: none"><li>• Gebruik het kastdroge katoen programma en droog slechts één deken tegelijkertijd voor een optimaal trommelproces.</li><li>• Zorg ervoor dat het item goed droog is voordat u het gebruikt of opbergt.</li></ul>
<b>Katoenen luiers</b>	<ul style="list-style-type: none"><li>• Gebruik het kastdroge katoenprogramma en de temperatuurinstelling Hoog voor zachte, donzige luiers.</li></ul>
<b>Items met een donsulling (jassen, slaapzakken, dekbedden, enz.)</b>	<ul style="list-style-type: none"><li>• Gebruik het kastdroge katoenprogramma en een lage temperatuur.</li><li>• Wanneer u een paar droge handdoeken toevoegt, verkort u de droogtijd doordat het vocht wordt geabsorbeerd.</li></ul>
<b>Schuimrubber (vloerkleed met schuimrubberen achterkant, gevuld Speelgoed (knuffels), schoudervulling, enz.)</b>	<ul style="list-style-type: none"><li>• NIET drogen op een hoge temperatuur. Gebruik het programma Koude lucht (geen warmte).</li><li>• WAARSCHUWING – Het drogen van een rubberen item door middel van warmte kan leiden tot beschadigingen of brandgevaar.</li></ul>
<b>Kussens</b>	<ul style="list-style-type: none"><li>• Gebruik het kastdroge katoenprogramma.</li><li>• Voeg een aantal handdoeken toe om het trommelproces te verbeteren en voor een donzig resultaat.</li><li>• GEEN kapok of schuimkussen in de droger drogen. Gebruik het programma Koude lucht.</li></ul>
<b>Plastic (douchegordijnen, hoezen voor tuinmeubelen, enz.)</b>	<ul style="list-style-type: none"><li>• Gebruik het programma Koude lucht of het programma Tijd instellen en een lage temperatuur, afhankelijk van de voorschriften op het waslabel.</li></ul>

### VERMIJD DE VOLGENDE ARTIKELEN:

- Items van glasvezel (gordijnen, draperingen, enz.).
- Wol, tenzij aanbevolen op het label.
- Items die zijn verontreinigd met plantaardige olie of bak- en braadolie.

# problemen oplossen

## CONTROLEER DEZE PUNTEN BIJ PROBLEMEN MET UW DROGER

PROBLEEM	OPLOSSING
De droger werkt niet.	<ul style="list-style-type: none"><li>• Controleer of de deur goed is vergrendeld.</li><li>• Zorg ervoor dat de voedingskabel is aangesloten op een stopcontact waar stroom op staat.</li><li>• Controleer de stroomonderbrekers en zekeringen in het huis.</li><li>• Druk nogmaals op de knop Start/Pauze als de deur tijdens het programma is geopend.</li><li>• Verwijder het gecondenseerde water uit de watertank.</li><li>• Reinig het filter</li></ul>
De droger verwarmt niet.	<ul style="list-style-type: none"><li>• Controleer de stroomonderbrekers en zekeringen in het huis.</li><li>• Selecteer een andere instelling dan Koude lucht.</li><li>• Controleer het filter en de condensator en reinig deze indien nodig.</li><li>• De droger bevindt zich mogelijk in de koelfase van het programma.</li></ul>
De droger droogt niet.	<ul style="list-style-type: none"><li>• Controleer de bovenstaande punten en zorg voor het volgende:</li><li>• Stop de trommel niet te vol. 1 waslading = 1 drooglading.</li><li>• Scheid zwaar wasgoed van licht wasgoed artikelen.</li><li>• Grote items, zoals Katoenen dekens of dekbedden, moeten voor een gelijkmatige droging mogelijk opnieuw worden gepositioneerd.</li><li>• Controleer of de droger het water goed afvoert en voldoende water opneemt.</li><li>• De lading is mogelijk te klein voor een goed trommelproces. Voeg een paar handdoeken toe.</li><li>• Reinig het filter</li><li>• Reinig de condensator.</li><li>• Controleer of de ventilatieopeningen voor de koeling worden geblokkeerd.</li></ul>
De droger maakt lawaai.	<ul style="list-style-type: none"><li>• Controleer de lading op objecten als munten, losse knopen, spijkers, enz. en verwijder deze.</li><li>• Zorg ervoor dat de droger, overeenkomstig de installatie-instructies, goed waterpas staat.</li><li>• Het is normaal dat de droger een zoemend geluid maakt vanwege de hoge circulatiesnelheid van de lucht in de droogtrommel en door de ventilator.</li></ul>
De droger droogt ongelijkmatig.	<ul style="list-style-type: none"><li>• Naden, zakken en andere soortgelijke zware gebieden zijn mogelijk nog niet volledig droog wanneer de rest van de lading wel al de ingestelde droogtegraad heeft. Dit is normaal. Selecteer desgewenst het programma Extra droog.</li><li>• Als een zwaar item wordt gedroogd met een lichtgewicht lading, bijvoorbeeld handdoeken met lakens, is het mogelijk dat het zware item niet volledig droog is wanneer de rest van de lading de geselecteerde droogtegraad heeft bereikt. Scheid zware items van lichtgewicht items voor de beste droogresultaten.</li></ul>

PROBLEEM	OPLOSSING
Er hangt een onaangename geur in de droger.	<ul style="list-style-type: none"> <li>Het is mogelijk dat huishoudgeuren van verf, vernis, sterke reinigingsmiddelen, enz. , etc. de droger binnendringen via de lucht in de ruimte. Dit is normaal omdat de droger de lucht uit de ruimte aanzuigt, deze verwarmt, door de droogtrommel blaast en weer uitblaast.</li> <li>Wanneer er dergelijke geurtjes in de lucht hangen, ventileert u de ruimte volledig voordat u de droger gebruikt.</li> </ul>
De droger wordt uitgeschakeld voordat de lading droog is	<ul style="list-style-type: none"> <li>Te kleine lading. Voeg meer items toe of voeg een aantal handdoeken toe en start het programma nogmaals.</li> <li>Te grote lading. Verwijder enkele items en start de droger opnieuw.</li> </ul>
Pluizen op kleding	<ul style="list-style-type: none"> <li>Zorg ervoor dat het pluizenfilter voor elk programma wordt gereinigd. Bij sommige ladingen, waarbij zeer veel pluizen vrijkomen, moet u het filter mogelijk tijdens het programma één keer reinigen.</li> <li>Bepaalde stoffen produceren veel pluizen (bijvoorbeeld een donzige witte handdoek) en moeten apart worden gedroogd van kledingstukken die juist pluizen aantrekken (bijvoorbeeld een zwarte linnen broek).</li> <li>Verdeel grote ladingen voor het drogen in kleinere ladingen</li> <li>Controleer de zakken voor het drogen.</li> </ul>
Kledingstukken zijn gekreukeld na het programma Kreukvrij	<ul style="list-style-type: none"> <li>U kunt het beste kleine ladingen van 1 tot 4 items drogen.</li> <li>Doe minder kledingstukken in de droger en het zelfde soort kledingstukken.</li> </ul>
Geuren verdwijnen niet uit kleding na het programma Opfrissen.	<ul style="list-style-type: none"> <li>Stoffen die sterk ruiken, moeten worden gewassen.</li> </ul>

# problemen oplossen

## FOUTCODES

Er worden mogelijk Foutcodes weergegeven die informatie geven over een door de droger geconstateerd probleem.































FOUTMELDING	BETEKENIS	OPLOSSING
<b>tE2</b>	Verstopt filter.	Reinig het filter of de condensator. Als het probleem zich blijft voordoen, belt u een onderhoudsmonteur.
<b>tE4</b>		
<b>dE</b>	De deur van de droger staat open	Sluit de deur en start het programma nogmaals. Als het probleem zich blijft voordoen, belt u een onderhoudsmonteur.
<b>dF</b>	De deur sluit niet goed	Bel een onderhoudsmonteur.
<b>bE</b>	Knop blijft meer dan 30 seconden hangen	Zorg ervoor dat de knop NIET langdurig wordt ingedrukt. Probeer het programma opnieuw te starten. Als het probleem zich blijft voordoen, belt u een onderhoudsmonteur.
<b>hE</b>	Verstopt filter. Ongeldige temperatuurinstelling.	Reinig het filter of de condensator.. Als het probleem zich blijft voordoen, belt u een onderhoudsmonteur.
<b>Et</b>	EEPROM communiceert niet goed	Probeer het programma opnieuw te starten. Als het probleem zich blijft voordoen, belt u een onderhoudsmonteur.
<b>3E</b>	De motor werkt niet naar behoren.	Probeer het programma opnieuw te starten. Als het probleem zich blijft voordoen, belt u een onderhoudsmonteur.
<b>5E</b>	De watertank is vol. De afvoerpomp werkt niet.	Leeg de watertank en start het programma opnieuw. Als het probleem zich blijft voordoen, belt u een onderhoudsmonteur.

Bel het servicecenter van Samsung of uw plaatselijke Samsung-dealer wanneer er een code verschijnt die hier niet vermeld is, of wanneer de voorgestelde oplossing niet werkt.

# appendix

## WASVOORSCHRIFTEN

De volgende symbolen worden gebruikt in wasvoorschriften. De labels met wasvoorschriften bevatten labels en symbolen voor drogen, bleken drogen en strijken en indien nodig voor stomen. Deze symbolen zorgen voor overeenstemming voor kleding van verschillende fabrikanten. Volg de aanwijzingen op het waslabel op zodat de kleding zo lang mogelijk meegaat en om problemen bij het wassen te voorkomen.

Wasprogramma		Speciale instructies		Waarschuwingssymbolen voor het wassen en strijken	
	Normaal		Op de lijn drogen/ ophangen te drogen		Niet wassen
	Blijvende persing/ onkreukbaar/ kreukherstellend		Aan de lijn drogen		Niet uitwringen
	Zachte/fijne was		Liggend drogen		Niet bleken
	Handwas	<b>Temperatuurstelling</b>			Kan niet in de wasdroger
<b>Watertemperatuur**</b>			Hoog		Niet stoomstrijken
•••	Heet		Gemiddeld		Niet strijken
••	Warm		Laag	<b>Stomen</b>	
•	Koud		Elke temperatuur		Stomen
<b>Bleken</b>			Geen warmte/lucht		Niet stomen
	Alle bleekproducten (indien nodig)	<b>Droogstrijk- of stroomstrijktemperaturen</b>			Op de lijn drogen/ ophangen te drogen
	Uitsluitend chloorvrije bleekmiddelen (kleur veilig) Bleek (indien nodig)		Hoog		Aan de lijn drogen
	Droogtrommelprogramma		Gemiddeld		Liggend drogen
<b>Normaal</b>			Laag		
	Blijvende persing/ onkreukbaar/ kreukherstellend				
	Zachte/fijne was				

\*\* De stippen staan symbool voor de geschikte waswatertemperaturen voor de verschillende artikelen. Het temperatuurbereik voor Heet is 41° – 52° C, voor Warm 29° – 41° C en voor Koud 16° – 29° C. (De temperatuur van het waswater moet minimaal 16° C om het wasmiddel te activeren en voor een effectieve reiniging.)

# appendix

## ZORG VOOR HET MILIEU

Dit apparaat is gemaakt van recyclebare materialen. Houdt u zich bij het afdanken van dit apparaat aan de lokale wet- en regelgeving met betrekking tot afvalverwerking. Snijd de voedingskabel door zodat het apparaat niet meer kan worden aangesloten op een stroombron. Verwijder de deur zodat dieren en kleine kinderen zich niet in het apparaat kunnen opsluiten.

## VERKLARING VAN CONFORMITEIT

Dit apparaat voldoet aan de Europese veiligheidsnormen, EU-richtlijn 93/68 en EN-standaard 60335.

## SPECIFICATIES

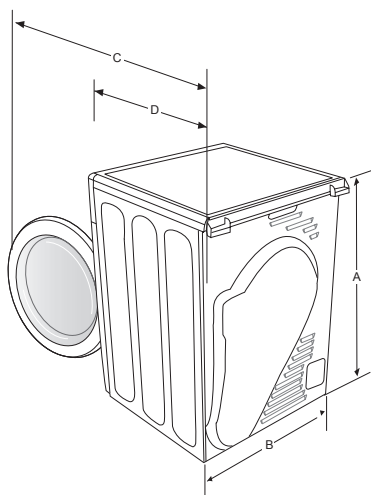

TYPE		DROGER - VOORLADER
AFMETINGEN	A. Hoogte	84,8 cm
	B. Breedte	59.8 cm
	C. Diepte met geopende deur op 90°	108.6 cm
	D. Diepte	63.4 cm
GEWICHT		44.5 kg
VERMOGEN VERWARMINGSELEMENT		2500 W (1750 W + 750 W)
ELEKTRICITEITSVERBRUIK	GEEN VERWARMING	175 W
	VERWARMING	2675 W
Trommelverlichting		LED (verschilt per model)

 Om de LED-verlichting te vervangen neemt u contact op met onze servicelijn.



## PROGRAMMAOVERZICHT

(● gebruikersoptie)

Programma		Max. lading (kg) (droog wasgoed)	Temp.	Tijd	Eindtijd	Mijn programma	Gemengde was	Binnenverlichting	Kreukvrij	Geluid uit	Koude Tijd (min)
Katoen	Extra droog	8	Hoog	134	●	●	●	●	●	●	5
	Kastdroog		Hoog	119	●	●	●	●	●	●	5
	Strijkdroog		Hoog	99	●	●	-	●	●	●	5
Synthetisch	Extra droog	4	Gemiddeld	59	●	●	●	●	●	●	5
	Kastdroog		Gemiddeld	49	●	●	●	●	●	●	5
	Strijkdroog		Gemiddeld	39	●	●	-	●	●	●	5
* Wol		1	Laag	27	●	●	-	●	●	●	1
 M1006(Woolmark-goedkeuringsnummer)											
Zeer fijn		1	Laag	35	●	●	●	●	●	●	3
Oprissen		1.5	Hoog	30	●	●	-	●	●	●	5
Sportkleding		1.5	Laag	50	●	●	●	●	●	●	5
Snel drogen		-	Hoog	29	●	●	-	●	●	●	8
Tijd instellen		-	Hoog	40	●	●	-	●	●	●	8
Warme lucht		-	Laag	20	●	●	-	●	●	●	5
Koude lucht		-	N.v.t.	20	●	●	-	●	●	●	

\* Afhankelijk van het percentage wol in het wasgoed kan de tijd worden verlengd tot maximaal 43 minuten.

# appendix

## VERBRUIKSGEGEVENS

Programma	Belading (kg)*	Eindcentrifugesnelheid in een wasmachine voor huishoudelijk gebruik (toeren/ minuut)	Energieverbruik (KWh)	Duur (minuten)
Katoen kastdroog	8	1000 (60% restvocht)**	4.49	119
		1400 (50% restvocht)	4.18	110
Katoen strijkdroog	8	1000 (60% restvocht)**	3.96	96
		1400 (50% restvocht)	3.44	87

1. \* : Vulgewicht

\*\* : EN 61121:2005 testprogramma

2. Alle gegevens met een 'sterretje' zijn berekend op basis van EN 61121:2005

**De verbruiksgegevens kunnen verschillen van de bovenstaande nominale waarden. Dit is afhankelijk van het vulgewicht, het soort textiel, het restvocht na het centrifugeren, fluctuaties in de stroomtoevoer en de geselecteerde extra opties.**

notities

---



## VRAGEN OF OPMERKINGEN?

Land	BEL	OF BEZOEK ONZE WEBSITE
NETHERLANDS	0900-SAMSUNG (0900-7267864) (€ 0,10/Min)	<a href="http://www.samsung.com">www.samsung.com</a>
FRANCE	01 48 63 00 00	<a href="http://www.samsung.com">www.samsung.com</a>
GERMANY	01805 - SAMSUNG(726-7864 € 0,14/Min)	<a href="http://www.samsung.com">www.samsung.com</a>
BELGIUM	02-201-24-18	<a href="http://www.samsung.com/be">www.samsung.com/be</a> (Nederlands) <a href="http://www.samsung.com/be_fr">www.samsung.com/be_fr</a> (Frans)
LUXEMBURG	261 03 710	<a href="http://www.samsung.com">www.samsung.com</a>

Code No. DC68-02805B-02\_NL

SDC18809  
SDC18819  
SDC1A809  
SDC3D809

# Sèche-linge à condensation Manuel d'utilisation

## Un monde de possibilités

Nous vous remercions d'avoir choisi un produit Samsung.

Afin de bénéficier d'un service plus complet,  
veuillez enregistrer votre produit à l'adresse

[www.samsung.com/register](http://www.samsung.com/register)

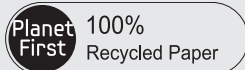

# caractéristiques

## 1. Très grande capacité

La très grande capacité de séchage est désormais accessible à tous ! Vous pouvez désormais faire sécher d'importants volumes de linge en une seule fois. D'une capacité exceptionnelle de 8 kg, ce sèche-linge fait circuler davantage d'air dans vos vêtements et permet ainsi de réduire le Réglage durée et de garantir un effet anti-froissage.

## 2. Voyant de réservoir plein

Pour la première fois sur ce type de produit, l'utilisateur peut voir le niveau d'eau contenu dans le réservoir à travers le panneau transparent, sans avoir à ouvrir le réservoir.

## 3. Séchage par capteur (séchage entièrement automatique)

Grâce à l'utilisation de capteurs d'humidité et de température, la durée du cycle et la consommation électrique sont contrôlées de façon numérique.

## 4. Éclairage du tambour

L'éclairage du tambour permet de voir facilement l'intérieur de l'appareil, même dans l'obscurité.

## 5. Séchoir

Il s'agit d'une fonction basse température conçue pour les articles ne pouvant pas être séchés par rotation du tambour (ex. : textiles fragiles et chaussures de sport).

## 6. Programme laine certifié



M1006 (numéro de certification Woolmark)

Ce programme certifié par Woolmark protège les vêtements en laine au cours du séchage.

## 7. Porte réversible pour une plus grande facilité d'ouverture, quel que soit l'emplacement.

Finis les problèmes d'ouverture de hublot ! Nos sèche-linge s'intègrent partout. Le sens d'ouverture du hublot peut en effet être modifié à l'aide d'une manipulation simple.

## 8. Tambour Diamond pour un plus grand respect du linge

Le tambour Diamond, technologie brevetée par Samsung Electronics, permet de protéger plus efficacement votre linge.

## 9. Meilleur rendement énergétique

Le rendement énergétique a été optimisé pour réduire la consommation électrique au strict nécessaire.

# consignes de sécurité

Félicitations pour l'achat de votre nouveau sèche-linge Samsung. Ce manuel contient de précieuses informations concernant l'installation, l'utilisation et l'entretien de votre appareil. Prenez le temps de le lire pour tirer pleinement profit de tous les avantages et de toutes les fonctionnalités de votre sèche-linge.



## AVERTISSEMENT - Risque d'incendie

- L'installation du sèche-linge doit être effectuée par un technicien qualifié.
- L'installation du sèche-linge doit se faire conformément aux instructions du fabricant et aux réglementations locales.
- Pour réduire les risques de blessure grave ou de décès, observez attentivement les instructions d'installation.

## REMARQUES IMPORTANTES SUR LES CONSIGNES DE SÉCURITÉ

Les consignes de sécurité et les avertissements décrits dans ce manuel ne sont pas exhaustifs. Il est de votre responsabilité de faire preuve de bon sens, de prudence et de discernement lors de l'installation, de l'entretien et de l'utilisation de votre sèche-linge.

Contactez toujours le fabricant en cas de problème ou de situation que vous ne comprenez pas.

## SYMBOLES ET MESURES DE SÉCURITÉ IMPORTANTS

 AVERTISSEMENT	Risques ou pratiques inadaptées susceptibles de causer de <b>graves blessures ou la mort.</b>
 ATTENTION	Risques ou pratiques inadaptées susceptibles de causer des <b>blessures moins importantes ou des dommages matériels.</b>
 ATTENTION	Pour réduire le risque d'incendie, d'explosion, d'électrocution ou de blessure personnelle lors de l'utilisation de votre lave-linge, observez les consignes élémentaires de sécurité suivantes :
	NE PAS faire.
	NE PAS démonter.
	NE PAS toucher.
	Suivez scrupuleusement les consignes.
	Débrancher la prise murale.
	S'assurer que l'appareil est relié à la terre afin d'éviter tout choc électrique.
	Contacter le service d'assistance technique pour obtenir de l'aide.
	Remarque
	Lisez le manuel d'utilisation.

# consignes de sécurité



Cet appareil n'est pas conçu pour être utilisé par des personnes (y compris les enfants) inexpérimentées ou dont les capacités physiques, sensorielles ou mentales sont réduites, sauf si celles-ci sont sous la surveillance ou ont reçu les instructions d'utilisation appropriées de la personne responsable de leur sécurité.

Les enfants ne doivent pas utiliser l'appareil sans la surveillance d'un adulte.



N'interrompez jamais un programme en cours, sauf si vous sortez et étendez immédiatement le linge afin que la chaleur se dissipe.

## INSTRUCTIONS CONCERNANT LA MARQUE DEEE



### Mise au rebut du produit (matériel électrique et électronique)

**(en vigueur dans les pays de l'Union européenne et dans d'autres pays d'Europe possédant un système de tri des déchets.)**

Ce symbole présent sur le produit, ses accessoires et/ou la documentation qui l'accompagne indiquent que le produit ainsi que ses composants électroniques (ex : chargeur, écouteurs, câble USB) ne doivent pas être jetés avec les déchets ménagers une fois leur durée de vie achevée. Pour éviter toute atteinte à l'environnement ou à la santé humaine due à une élimination non contrôlée des déchets, séparez ces éléments des autres types de déchets et recyclez les de manière responsable en vue d'une réutilisation durable des matériaux.

Les utilisateurs particuliers doivent contacter le revendeur auprès duquel ils ont acheté ce produit ou leur mairie pour obtenir des informations sur l'endroit où et la manière de recycler ces éléments dans le respect de l'environnement.

Les entreprises doivent contacter leur fournisseur et vérifier les conditions générales du contrat d'achat. Ce produit ainsi que ses composants et accessoires électroniques ne doivent pas être mélangés aux autres déchets commerciaux lors de leur mise au rebut.





## SYMBOLES D'AVERTISSEMENT A RESPECTER ABSOLUMENT POUR L'INSTALLATION



L'installation de cet appareil doit être effectuée par un technicien ou un centre de réparation qualifié.

- Le non-respect de cette consigne peut entraîner des chocs électriques, des incendies, une explosion, des problèmes avec le produit ou des blessures.

Branchez le cordon d'alimentation sur une prise murale 220~240 V CA/50 Hz ou supérieur et utilisez cette prise uniquement pour cet appareil. N'utilisez pas de rallonge.

- Le fait de partager une prise murale avec d'autres appareils à l'aide d'une multiprise ou d'une rallonge peut entraîner des chocs électriques ou des incendies.
- Assurez-vous que la tension, la fréquence et le courant sont identiques à ceux inscrits sur les spécifications du produit. Le non-respect de cette consigne peut entraîner des chocs électriques ou des incendies. Branchez correctement le cordon d'alimentation dans la prise murale.

Éliminez régulièrement toute eau, poussière ou corps étranger des prises murales et zones de contact à l'aide d'un chiffon sec.

- Débranchez le cordon d'alimentation et nettoyez-le à l'aide d'un chiffon sec.
- Le non-respect de cette consigne peut entraîner des chocs électriques ou des incendies.

Conservez tous les matériaux d'emballage hors de portée des enfants ; les matériaux d'emballage présentent des dangers pour les enfants.

- Si un enfant met un sac en plastique sur sa tête, il risque de s'asphyxier.



Cet appareil doit être correctement mis à la terre.

Ne reliez pas le conducteur de terre de l'appareil à un tuyau de gaz, un tuyau de canalisation en plastique ou une ligne téléphonique.

- Cela pourrait causer des chocs électriques, des incendies, une explosion ou des problèmes avec le produit.
- Ne branchez jamais le cordon d'alimentation sur une prise qui n'est pas correctement reliée à la terre et qui n'est pas conforme aux réglementations locales et nationales en vigueur.

N'installez pas l'appareil en extérieur.



N'utilisez pas de prise ou de cordon d'alimentation endommagé(e) ou de prise murale mal fixée.

- Cela pourrait entraîner un choc électrique ou un incendie.

Si la prise (cordon d'alimentation) est endommagée, elle doit être remplacée par le fabricant, son réparateur ou un technicien de qualification équivalente, afin d'éviter tout danger.

Cet appareil doit être positionné de manière à ce que la prise électrique soit accessible après installation.

Ne tirez pas et ne pliez pas excessivement le cordon d'alimentation.

Ne vrillez pas et n'attachez pas le cordon d'alimentation.

N'accrochez pas le cordon d'alimentation sur un objet métallique, ne posez pas d'objet lourd sur le cordon d'alimentation, ne l'insérez pas entre des objets et ne le coincez pas dans l'espace situé derrière l'appareil.

- Cela pourrait entraîner un choc électrique ou un incendie.

Ne tirez pas sur le cordon d'alimentation pour le débrancher.

- Débranchez le cordon en tenant la prise.
- Le non-respect de cette consigne peut entraîner des chocs électriques ou des incendies.

# consignes de sécurité



## **SYMBOLES D'AVERTISSEMENT A RESPECTER ABSOLUMENT LORS DE L'UTILISATION**

- Ne laissez pas les enfants ou les animaux domestiques aller sur ou dans l'appareil. Lors de l'élimination de l'appareil, démontez le verrou de la porte (levier)

- afin d'éviter tout risque de chute et de blessures.
- Si un enfant se retrouve enfermé dans l'appareil, il risque de s'asphyxier.

Ne tentez pas d'accéder à l'intérieur de l'appareil lorsque le tambour tourne.

Ne vous asseyez pas sur l'appareil et ne vous appuyez pas contre sa porte ;

- vous risqueriez de le faire basculer et de vous blesser.

Ne faites sécher que du linge préalablement essoré dans un lave-linge.

Ne faites jamais sécher du linge sale.

Ne buvez pas l'eau de condensation.

N'interrompez jamais un programme en cours, sauf si vous sortez et étendez immédiatement le linge afin que la chaleur se dissipe.

Ne faites pas sécher de linge ayant été en contact avec des substances inflammables (ex. : essence, kérosène, benzène, solvant, alcool, etc.) ;

- vous risqueriez de vous électrocuter ou de provoquer un incendie ou une explosion.

Ne laissez pas les animaux domestiques s'approcher du sèche-linge.

- Cela pourrait entraîner un choc électrique ou des blessures.

Lors de l'élimination de l'appareil, déposez la porte et le cordon d'alimentation

- afin d'éviter de provoquer des blessures ou d'endommager le cordon.

Ne touchez pas la prise d'alimentation avec des mains mouillées.

- Cela pourrait entraîner un choc électrique.

- 
- Ne tentez pas de réparer, de démonter ou de modifier l'appareil vous-même.

- N'utilisez pas de fusible (cuivre, fil d'acier, etc.) autres que le fusible standard.
- En cas de besoin de réparation ou de réinstallation de l'appareil, contactez le centre de réparation le plus proche.
- Le non-respect de cette consigne peut entraîner des chocs électriques, des incendies, des problèmes avec le produit ou des blessures.



## **SIGNES DE PRÉCAUTION LORS DE L'UTILISATION**

- Ne montez pas sur l'appareil et ne placez pas d'objets (tels que linge, bougies allumées, cigarettes allumées, vaisselle, produits chimiques, objets métalliques, etc.) sur l'appareil.

- Cela pourrait causer des chocs électriques, des incendies, des problèmes avec l'appareil ou des blessures.

Ne touchez pas la porte en verre ni l'intérieur du tambour pendant ou juste après le séchage : ces éléments peuvent en effet devenir très chauds.

- Cela pourrait entraîner des brûlures.

N'actionnez pas les boutons à l'aide d'objets tranchants tels que des aiguilles, des couteaux, les ongles etc.

- Cela pourrait entraîner un choc électrique ou des blessures.

N'utilisez pas directement de solvants de nettoyage à sec et ne lavez, ne rincez et n'essorez pas de linge entré en contact avec des solvants de nettoyage à sec.

- Ceci pourrait entraîner une combustion ou une inflammation spontanée résultant de la chaleur dégagée par l'oxydation de l'huile.

Ne faites pas sécher de linge contenant des élastiques (latex) ou d'autres matériaux semblables au caoutchouc.

- Le caoutchouc pourrait s'enflammer sous l'effet de la chaleur.

Ne faites pas sécher de linge ayant été en contact avec de l'huile végétale ou de l'huile de cuisson : même lavés, les articles en contiennent encore. Utilisez le programme de refroidissement afin de ne pas faire chauffer ce linge.

- La chaleur issue de l'oxydation de l'huile pourrait entraîner un incendie.

Assurez-vous que toutes les poches des vêtements à laver sont vides.

- Les objets durs et pointus, comme les pièces de monnaie, les épingles de sûreté, les clous, les vis ou les pierres, peuvent occasionner d'importants dégâts à l'appareil.

Évitez de laver des vêtements ayant de grandes boucles, des boutons ou d'autres accessoires en métal lourd.

N'utilisez pas d'adoucissant ou d'antistatique à moins que cela ne soit recommandé par le fabricant.

- Ceci pourrait endommager le linge.

N'utilisez pas le sèche-linge à proximité de poussières explosives (ex. : poussière de charbon, farine de blé, etc.).

- Cela pourrait entraîner un choc électrique, un incendie ou une explosion.

N'entreposez pas de matériaux inflammables à proximité du produit.

- Vous risqueriez de libérer des gaz toxiques, d'endommager des pièces, de vous électrocuter ou de provoquer un incendie ou une explosion.
- L'appareil ne doit pas être installé derrière des portes verrouillables, etc.



## **SYMBOLES D'AVERTISSEMENT À RESPECTER ABSOLUMENT POUR LE NETTOYAGE**

Ne nettoyez pas l'appareil en pulvérisant directement de l'eau dessus.

N'utilisez pas de benzène, de diluant ou d'alcool pour nettoyer l'appareil.

- Cela pourrait entraîner des décolorations, des déformations, des dommages, des chocs électriques ou un incendie.

Avant d'effectuer un nettoyage ou un entretien, débranchez le cordon d'alimentation de la prise murale.

- Le non-respect de cette consigne peut entraîner des chocs électriques ou des incendies.

Nettoyez le compartiment du filtre avant et après chaque programme.

Nettoyez régulièrement l'intérieur de l'appareil en faisant appel à un technicien de maintenance agréé.

Nettoyez le condensateur à l'eau une fois par mois.

L'intérieur du sèche-linge doit être nettoyé régulièrement par un technicien de maintenance qualifié.

# contenu

## INSTALLATION DU SÈCHE-LINGE

9

- 9 Outils requis pour l'installation
- 9 Extérieur du sèche-linge
- 10 À vérifier avant l'installation
- 10 Avant d'utiliser l'appareil :
- 10 Remarque importante pour l'installateur
- 10 Choix de l'emplacement d'installation
- 10 Encastrement dans une niche ou installation dans un placard
- 11 Normes électriques
- 11 Mise à la terre
- 12 Installation côte à côte
- 12 Liste de contrôle final pour l'installation
- 13 Vidange de l'eau sans utilisation du réservoir d'eau
- 13 Raccordement du tuyau de vidange
- 15 Installation en superposition
- 16 Inversion du hublot



## INSTRUCTIONS ET CONSEILS D'UTILISATION

18

- 18 Présentation du panneau de commande
- 20 Sécurité enfant
- 20 Son désactivé
- 21 Mon programme
- 21 Heure de fin
- 21 Lampe
- 22 Séchoir
- 23 Chargement du sèche-linge
- 23 Mise en marche
- 24 Nettoyer le boîtier du filtre
- 24 Nettoyer le condensateur
- 24 Panneau de commande
- 24 Tambour
- 24 Tambour en acier inoxydable
- 24 Extérieur du sèche-linge

## ENTRETIEN ET NETTOYAGE

24

- 25 Élimination de l'eau de condensation()
- 25 Nettoyage du boîtier du filtre()
- 26 Nettoyage du condensateur
- 27 Conseils d'entretien du linge

## CONSEILS D'ENTRETIEN DU LINGE

27

## DÉPANNAGE

28

- 28 Vérifiez les points suivants si votre sèche-linge...
- 30 Codes d'erreur

## ANNEXE

31

- 31 Tableau des symboles textiles
- 32 Protection de l'environnement
- 32 Déclaration de conformité
- 32 Caractéristiques techniques
- 33 Tableau des programmes
- 34 Caractéristiques de fonctionnement

# installation du sèche-linge

## OUTILS REQUIS POUR L'INSTALLATION

Laissez un professionnel installer correctement votre sèche-linge. Si vous contactez le service après-vente suite à une installation, des réglages ou un branchement mal exécutés, la responsabilité relève de l'installateur. Si c'est vous qui avez installé la machine, la responsabilité vous incombe.

Vérifiez que vous disposez de tous les éléments requis pour installer correctement l'appareil (220~240 V CA/50 Hz).

1. Une PRISE ELECTRIQUE AVEC MISE A LA TERRE. Reportez-vous à la partie « Normes électriques » (page 11).
2. SYSTÈME À CONDENSATION : permet de condenser, de traiter et de faire circuler l'air chaud et humide à l'intérieur du sèche-linge à l'aide d'un condensateur de chaleur interne.

## EXTÉRIEUR DU SÈCHE-LINGE

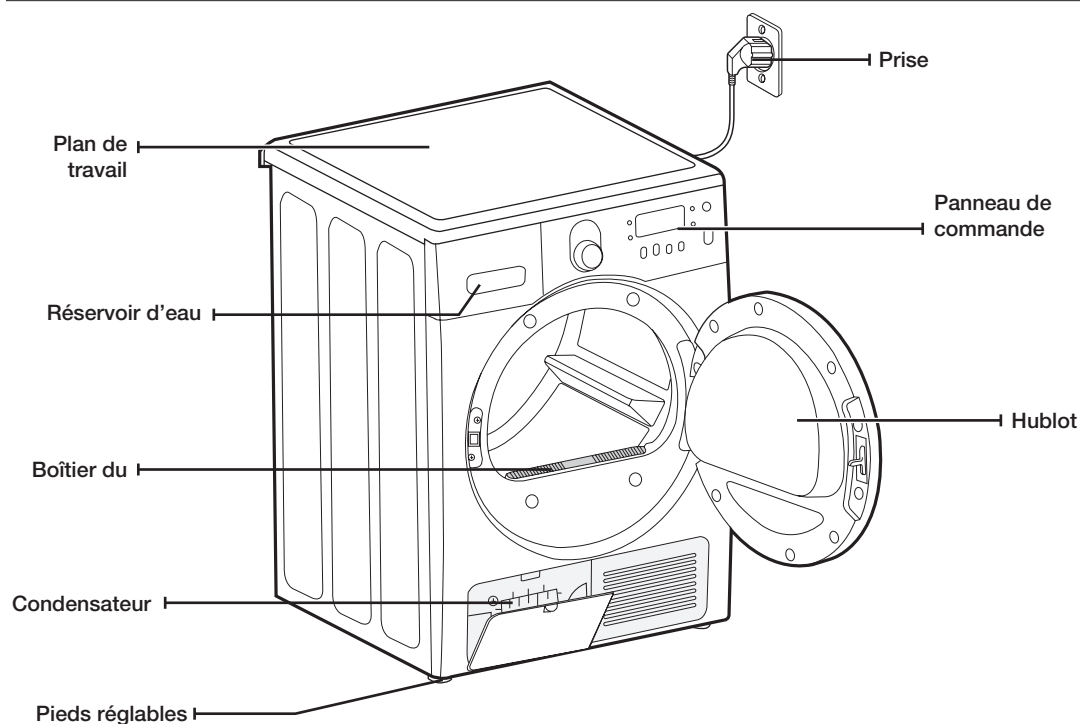

### Pièces



Guide du tuyau de vidange

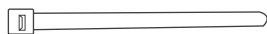

Serre-câble

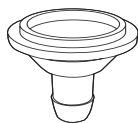

Raccord de tuyau



Long tuyau de vidange (2 m)



Manuel d'utilisation

# installation du sèche-linge

---

## À VÉRIFIER AVANT L'INSTALLATION

---

- Ne branchez pas le cordon d'alimentation sur une prise murale avant d'avoir terminé l'installation du sèche-linge.
- Avant de commencer son installation, procédez à un contrôle visuel de l'appareil afin de vérifier son état.
- Si certaines pièces paraissent endommagées, contactez le service clientèle Samsung le plus proche.
- Ne déplacez pas l'appareil sans l'aide d'une autre personne.
- Faites attention à ne pas vous couper sur les arêtes du sèche-linge.
- N'installez pas le sèche-linge dans un lieu exposé au gel. L'eau froide risque d'endommager l'appareil.
- Utilisez l'appareil en intérieur uniquement.
- Ne posez pas le sèche-linge sur un côté pour le soulever et veillez à ce qu'il reste le plus stable possible lorsque vous devez le déplacer afin d'éviter d'endommager des pièces internes.

## AVANT D'UTILISER L'APPAREIL :

---

- Vérifiez qu'il ne reste pas d'accessoires dans le tambour.
- Branchez le cordon d'alimentation juste avant d'utiliser l'appareil.
- N'obturez pas l'entrée d'air de la grille de refroidissement située à l'avant du sèche-linge.
- Ne placez pas d'objets inflammables à proximité du sèche-linge et veillez à la propreté de son environnement.
- Veillez à ce que le sèche-linge soit à niveau.
- Ne retirez pas les pieds réglables du sèche-linge ; Ils permettent d'assurer la stabilité et la mise à niveau de l'appareil.

## REMARQUE IMPORTANTE POUR L'INSTALLATEUR

---

Lisez attentivement les instructions suivantes avant d'installer le sèche-linge. Conservez soigneusement ces instructions pour référence ultérieure.



AVERTISSEMENT RETIREZ LE HUBLOT DES APPAREILS MIS AU REBUT POUR EVITER QU'UN ENFANT NE S'ETOUFFE.

## CHOIX DE L'EMPLACEMENT D'INSTALLATION

---

L'appareil étant équipé d'un système à condensation qui permet de condenser et de traiter l'air à l'intérieur du sèche-linge, une ventilation extérieure n'est pas nécessaire.

Le sèche-linge peut donc être installé dans tout local dont la température est entre comprise 5 et 35°C - à la différence d'un sèche-linge classique, qui requiert un système d'évacuation externe.

## ENCASTREMENT DANS UNE NICHE OU INSTALLATION DANS UN PLACARD

---

Pour garantir un fonctionnement correct et sûr de votre nouveau sèche-linge, il convient de respecter les exigences suivantes en termes de dégagement :

Sur les côtés – 25 mm À l'arrière – 51 mm

En haut – 25 mm À l'avant – 465 mm

Si vous souhaitez superposer le lave-linge et votre sèche-linge, veillez à laisser un espace libre d'au moins 465 mm à l'avant de la niche ou de l'armoire.

## NORMES ÉLECTRIQUES

 Normes électriques : 220~240 V CA/50 Hz.



- Un branchement incorrect du conducteur de mise à la terre peut représenter un risque de surtension électrique.  
Demandez conseil à un électricien ou un réparateur agréé si vous avez des doutes quant à la mise à la terre de l'appareil. Ne modifiez pas la prise fournie avec le sèche-linge. Si celle-ci ne correspond pas à la prise secteur, demandez à un électricien qualifié d'installer une prise adéquate.
- Afin d'éviter tout risque d'incendie, d'électrocution ou de blessure, il est essentiel que le câblage et la mise à la terre soient réalisés conformément aux normes locales en vigueur ; en l'absence de normes locales, il relève de votre responsabilité de fournir des services électriques adaptés à votre sèche-linge.

## MISE À LA TERRE

Votre sèche-linge doit être mis à la terre. En cas de panne ou de défaillance du sèche-linge, la mise à la terre réduira le risque de surtension électrique en fournissant au courant électrique un chemin de moindre résistance.

Votre sèche-linge est équipé d'un cordon doté d'une prise à 3 broches avec conducteur de terre destinée à être branchée sur une prise murale correctement installée et reliée à la terre.

 Ne reliez jamais un conducteur de terre à une conduite de plomberie en plastique, une conduite de gaz ou une conduite d'eau chaude.

Un branchement incorrect du conducteur de terre peut provoquer une surtension électrique. Demandez conseil à un électricien ou à un réparateur agréé si vous avez des doutes quant à la mise à la terre correcte du sèche-linge. Ne modifiez pas la fiche fournie avec le sèche-linge. Si elle n'est pas adaptée à la prise murale, faites appel à un électricien qualifié pour installer une prise appropriée.



Si vous ne reliez pas l'appareil à la terre, vous vous exposez à des risques d'incendie ou d'électrocution.

# installation du sèche-linge

## INSTALLATION CÔTE À CÔTE

Pour une installation optimale, nous vous recommandons de faire appel à un professionnel.

Installation :

1. Installez votre sèche-linge à l'emplacement approprié. Vous pouvez par exemple installer le sèche-linge et le lave-linge côte à côte. Posez deux des plateaux en carton sur le sol. Inclinez le sèche-linge sur le côté pour le poser sur les deux plateaux.
2. Remettez le sèche-linge à la verticale.
3. Pour pouvoir offrir des performances optimales, le sèche-linge doit être parfaitement de niveau. Pour minimiser les vibrations, le bruit et les mouvements indésirables, le sol sur lequel le sèche-linge est installé doit être de niveau et parfaitement stable.

 Pour positionner le sèche-linge à la même hauteur que le lave-linge, rétractez entièrement les pieds réglables en les faisant tourner dans le sens anti-horaire, puis desserrez les pieds dans le sens horaire.

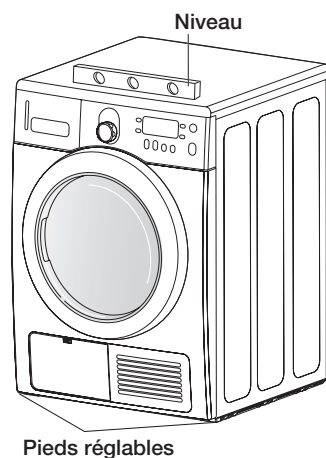
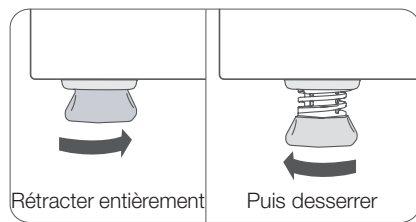

 Réglez les pieds uniquement pour mettre le sèche-linge à niveau. Écarter les pieds plus que nécessaire augmente les vibrations.

4. Consultez la section Normes électriques (page 11).  
AVANT TOUTE MISE EN MARCHÉ OU ESSAI.
5. À l'aide d'un niveau, contrôlez la position du sèche-linge et réglez les pieds si nécessaire.
6. Branchez le sèche-linge et vérifiez qu'il fonctionne correctement en vous servant de la liste de contrôle ci-dessous.

## LISTE DE CONTRÔLE FINAL POUR L'INSTALLATION

- Le sèche-linge est branché sur une prise électrique et correctement relié à la terre.
- Le sèche-linge est de niveau et ses pieds sont posés au sol de manière stable.
- Allumez votre sèche-linge pour vérifier qu'il fonctionne correctement, puis éteignez-le.



## VIDANGE DE L'EAU SANS UTILISATION DU RÉSERVOIR D'EAU

Il est possible d'utiliser le sèche-linge sans avoir recours au réservoir d'eau en suivant la procédure ci-dessous.

### RACCORDEMENT DU TUYAU DE VIDANGE

Le sèche-linge peut pomper l'eau de condensation vers l'extérieur directement par le biais du tuyau de vidange fourni.

Voici comment raccorder le tuyau de vidange.

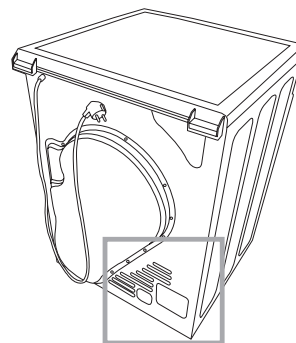

1. Débranchez le tuyau **A** de vidange.

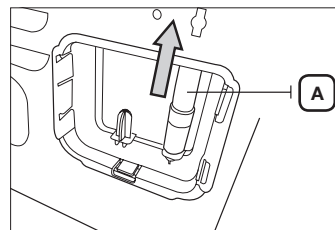

2. Reliez-le **A** à l'autre orifice.

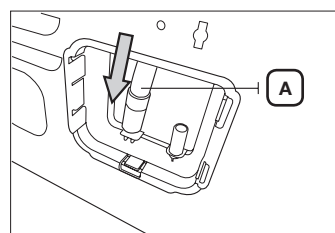

3. Raccordez le tuyau fourni (tuyau de vidange long) **B** à l'orifice situé à côté de celui raccordé au tuyau de vidange **A**.



- En raccordant le tuyau **B**, veillez à ce qu'il n'excède pas 90 cm.
- Après avoir raccordé le tuyau de vidange, vous pouvez directement vidanger l'eau de condensation via la sortie vidange par le tuyau de vidange raccordé, un évier ou la sortie vidange d'un évier.

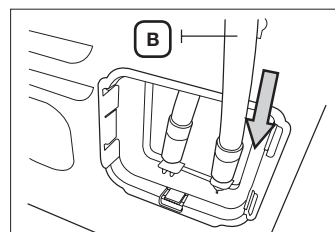

# installation du sèche-linge

## Raccordement du tuyau de vidange

L'extrémité du tuyau de vidange peut être positionnée de trois façons différentes :

1. **Sur le bord d'un lavabo :** Le tuyau de vidange doit être positionné à moins de 90 cm de haut. Si l'extrémité du tuyau de vidange doit être positionné au-dessus du niveau du sol, nous recommandons une hauteur de 60 à 90 cm. Afin que le bout du tuyau reste coudé, utilisez le guide en plastique fourni. Fixez le guide au mur avec un crochet ou au robinet avec un lien, afin que le tuyau de vidange ne bouge pas.

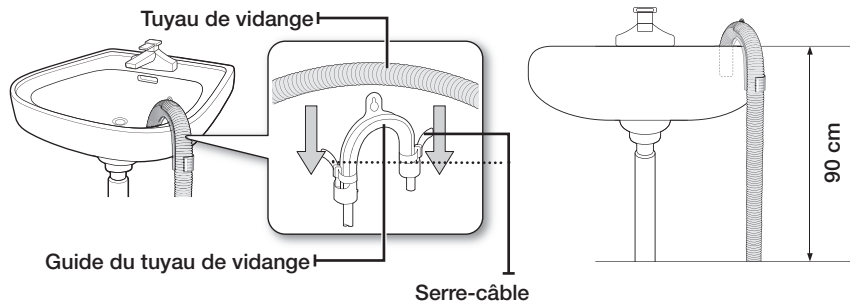

2. Assemblez le tuyau de vidange et son guide, et fixez-les à l'aide du serre-câble.
3. Il est possible de vidanger l'eau de condensation en raccordant directement le tuyau fourni (tuyau de vidange long) à la sortie vidange.

## Raccordement du tuyau direct

Il est possible de vidanger l'eau de condensation issue du séchage en raccordant le tuyau de vidange à la vidange d'un évier.

1. Raccordez le raccord de tuyau et le tuyau.



Des fuites peuvent survenir au niveau du raccord de tuyau et du tuyau de vidange fourni : assurez-vous que ces éléments sont bien fixés.

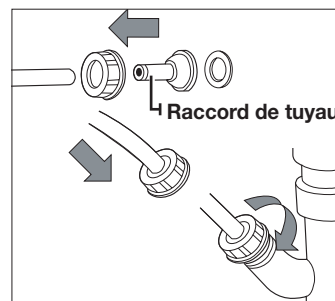

2. Raccordez l'extrémité du tuyau à la vidange de l'évier.

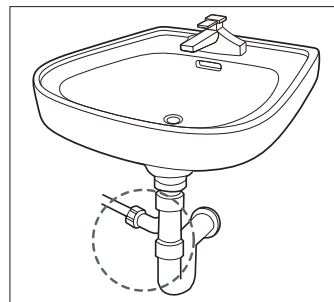

## INSTALLATION EN SUPERPOSITION

 Si vous souhaitez vous procurer le kit de superposition en option, contactez notre service clientèle Samsung ou un distributeur proche de chez vous. [Réf. SK-DH(DC98-01330A) / SK-DA(DC98-01330B)]

1. Couchez tout doucement le sèche-linge sur l'un de ses côtés. Placez le carton d'emballage en dessous afin de ne pas endommager la finition de l'appareil.

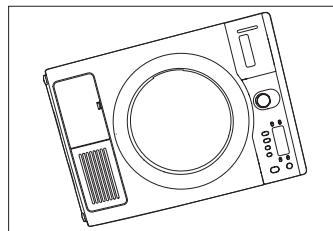

2. Posez des patins en caoutchouc à la base du sèche-linge.
  - Les patins en caoutchouc se trouvent dans le sachet de pièces. Insérez les patins en caoutchouc dans les logements situés à la base des pieds de réglage.
  - Le kit de superposition est vendu séparément.

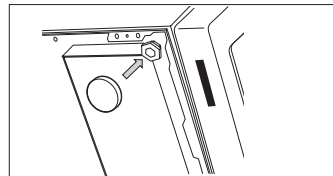

3. Remplacez le sèche-linge à la verticale.

 **ATTENTION** Le kit de superposition est à utiliser uniquement sur les appareils de la gamme Samsung. (adapté uniquement aux modèles WF080\*\*\*\*, WF990\*\*\*\*, WF980\*\*\*\* et WF880\*\*\*\*)

4. Fixez les attaches sur le sèche-linge.
  - Retirez la vis du capot supérieur du lave-linge en commençant par la face arrière gauche. Alignez les trous des attaches situés sur la gauche sur le trou de la vis du capot supérieur situé sur la face arrière gauche de l'appareil, et réengagez la vis.

 Ne serrez pas la vis afin de faciliter l'alignement avec le trou du sèche-linge.

  - Répétez l'étape ci-dessus pour le côté droit.

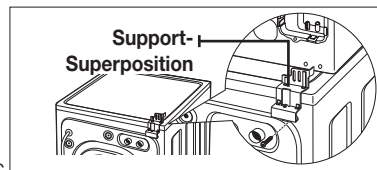

5. Installez le sèche-linge et le support sur le lave-linge
  - Placez le sèche-linge sur le lave-linge. Protégez le panneau de commande du lave-linge avec du carton ou un autre matériau. Veillez à ce que le sèche-linge ne masque pas le panneau de commande du lave-linge. Risque de blessures. Il est recommandé de soulever le sèche-linge à plus de deux personnes étant donné son poids et ses dimensions. Le non-respect de cette consigne peut entraîner des blessures.
  - Alignez les trous du support sur ceux situés à l'arrière du sèche-linge. À l'aide d'un tournevis cruciforme, serrez les deux vis à tôle M4x12.
  - Serrez les vis du support du lave-linge, puis serrez toutes les vis du kit de superposition.

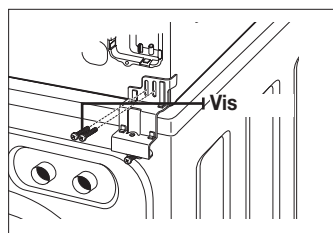

6. Terminer l'installation
  - Pour terminer l'installation du lave-linge, reportez-vous à son manuel d'installation.
  - Pour terminer l'installation du sèche-linge, reportez-vous à son manuel d'installation.
  - Faites glisser ou déplacez doucement l'ensemble lave-linge/sèche-linge vers son emplacement définitif. Utilisez des patins en feutre ou d'autres dispositifs pour aider au déplacement et protéger le sol.

Ne poussez pas le sèche-linge une fois celui-ci installé sur le lave-linge. Vous risqueriez de vous coincer les doigts.

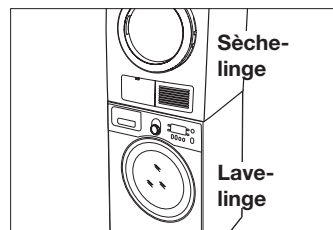

# installation du sèche-linge

## INVERSION DU HUBLLOT

Selon vos exigences en termes d'emplacement, d'espace disponible etc., vous pouvez inverser le sens d'ouverture de la porte.

 Cette opération est effectuée en fonction des besoins du client. Le technicien agréé ou le client lui-même peut effectuer cette opération.

1. Débranchez le cordon d'alimentation.
2. Retirez les deux vis de la charnière de la porte.
3. Soulevez le hublot pour le retirer du sèche-linge.

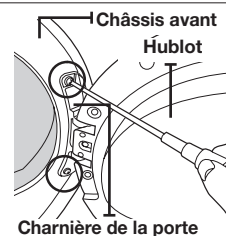

4. Retirez les 16 vis.

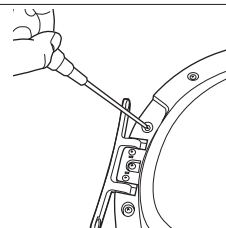

5. Après avoir retiré la vis, faites pivoter le support du hublot, le hublot en verre et le cache de la porte (I) de 180°, comme indiqué sur la figure.



- Le support du hublot, le hublot en verre et le cache de la porte (I) n'étant pas entièrement fixés, faites-les pivoter en maintenant la partie inférieure afin de ne pas les séparer.
- Lors de la manipulation de l'appareil, veillez à ne pas retirer le joint du hublot.

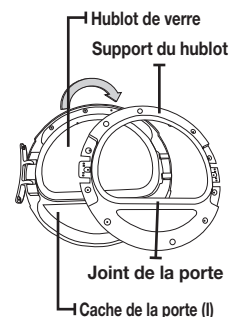

6. Après les avoir fait pivoter de 180°, maintenez-les dans la position indiquée sur la figure.

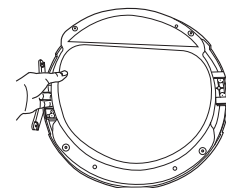

7. Montez le support du hublot dans le sens indiqué. (Après le désassemblage, remontez-le en le faisant pivoter de 180°.)

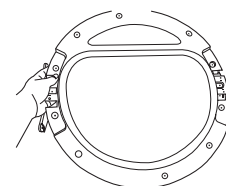

8. Serrez les 16 vis dans leurs positions correctes respectives.  
9. Notez que deux des vis ont une longueur différente des autres. (Utilisez les vis plus longues pour la poignée.)

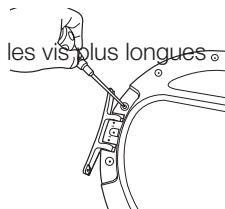

10. Modifiez l'emplacement de la vis à l'arrière de la charnière.

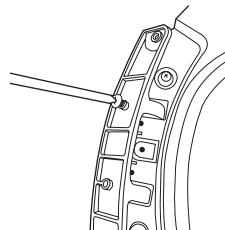

11. Serrez la vis du trou inférieur.

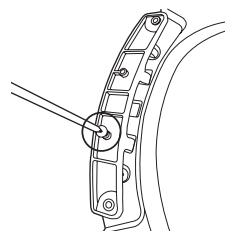

12. Retirez les deux vis maintenant le châssis avant sur la gauche.  
13. Retirez les deux vis maintenant la poignée sur la gauche.

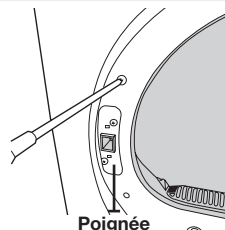

14. Placez-vous du côté droit de l'appareil et serrez les deux vis maintenant le châssis avant et les deux vis maintenant la poignée.

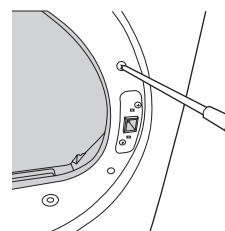

15. Alignez la porte sur les trous de fixation.  
16. Serrez les deux vis maintenant la charnière.

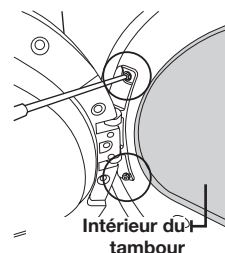

 Si nécessaire, vous pouvez remettre la porte dans sa position initiale en suivant la procédure ci-dessus.

# instructions et conseils d'utilisation

## PRÉSENTATION DU PANNEAU DE COMMANDE

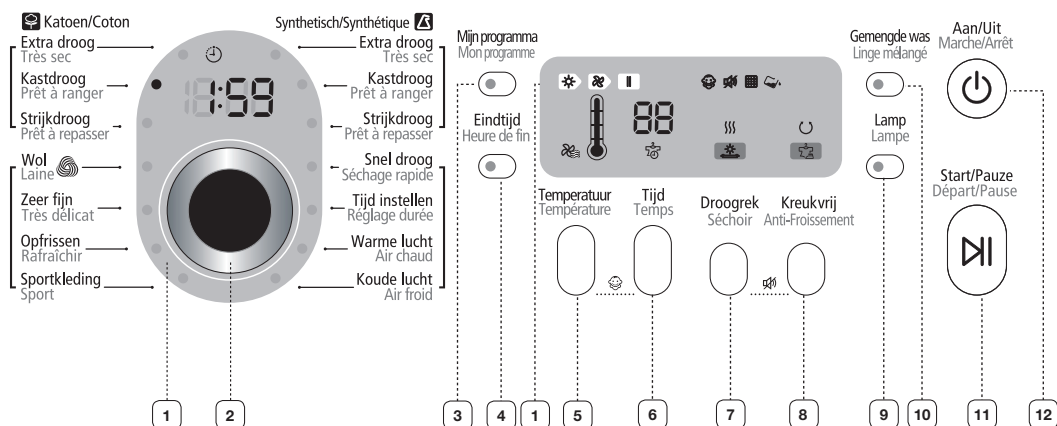

### 1 Affichage numérique

Affiche le Réglage durée restant, toutes les informations relatives au programme ainsi que les messages d'erreur.

Cour choisir un cycle, Positionnez le sélecteur sur le programme de votre choix.

[Coton] Prêt à ranger → Très sec → [Synthétique] Très sec → Prêt à ranger → Prêt à repasser → [Manuel] Séchage rapide → Réglage durée → Air chaud → Air froid → [Spécial] Sport → Rafraîchir → Très délicat → Laine → [Coton] Prêt à repasser → Prêt à ranger

**Coton** : cotons, draps, linge de table, sous-vêtements, serviettes, chemises, etc. peu ou moyennement sales.

- Très sec textiles non fragiles ou articles devant ressortir entièrement secs (ex. : jeans et serviettes).
- Prêt à ranger : linge en coton, sous-vêtements et linge de table (NE convient PAS aux jeans).
- Prêt à repasser : laisse le linge légèrement humide pour faciliter le repassage.

### 2 Sélecteur de programme



**Synthétiques** : chemisiers, chemises, etc., peu ou moyennement sales, en polyester (Diolen, Trevira), polyamide (Perlon, Nylon) ou autre matière similaire.

- Très sec textiles non fragiles ou articles devant ressortir entièrement secs (ex. : jeans et serviettes).
- Prêt à ranger : chemises, chemisiers, linge de lit et de table. (NE convient PAS aux jeans).
- Prêt à repasser : laisse le linge légèrement humide pour faciliter le repassage.

**Séchage rapide** : cycle de séchage de 29 minutes à température élevée (automatique).

**Réglage durée** : cette option vous permet de sélectionner le Réglage durée et la température souhaités.

Positionnez le sélecteur sur le programme Réglage durée, puis appuyez sur le bouton Temps pour définir la durée de séchage. Appuyez plusieurs fois sur le bouton Temps pour faire défiler les différents réglages. Le Réglage durée augmente de 10 minutes à chaque pression (90 minutes maximum).

	<p><b>Air chaud</b> : articles de petite taille, linge légèrement humide et textiles normaux à faible température pendant 20 minutes.</p> <p><b>Air froid</b> : tout textile nécessitant un Rafraîchir sans réchauffement.</p> <p><b>Laine</b> : lainages lavable en machine et séchables en sèche-linge uniquement.</p> <div style="display: flex; align-items: center;">  <div style="margin-left: 10px;"> <p>La charge doit être inférieure à 1 kg. Le programme Laine de ce sèche-linge a été approuvé par Woolmark pour les lainages Total-Easy-Care (M1006, numéro de certification Woolmark).</p> </div> </div> <p><b>Très délicat</b> : sous-vêtements à basse température.</p> <p><b>Raфраîchir</b> : ce programme permet d'éliminer les odeurs et de rafraîchir les vêtements.</p> <p><b>Sport</b> : articles résistants et imperméables. Protège et rafraîchit (sauf les articles en Gore-Tex). Pour un meilleur résultat, retournez les vêtements avant de les faire sécher.</p> <p> Une surcharge du sèche-linge peut entraîner une baisse des performances. Pour connaître la charge maximale de chaque programme de séchage, reportez-vous au Tableau des programmes en annexe.</p>
3	<b>Bouton Mon programme</b> Vous permet de choisir le programme, la température, le niveau de séchage, etc. que vous souhaitez. (voir page 21 pour plus d'informations).
4	<b>Bouton Heure de fin</b> Appuyez sur ce bouton à plusieurs reprises pour faire défiler les différentes options de départ différé (de 4 à 19 heures, par tranches d'une heure). L'heure affichée correspond à celle à laquelle le cycle de séchage se terminera.
5	<b>Bouton Température</b> Appuyez sur ce bouton à plusieurs reprises pour faire défiler les différentes températures de séchage disponibles.
6	<b>Bouton Temps</b> Vous pouvez ajuster la durée en appuyant sur le bouton Durée lorsque vous utilisez les cycles de programme minuté. 20 min → 30 min → 40 min → 50 min → 60 min → 70 min → 80 min → 90min Lors d'un programme Séchage par capteur, le voyant de durée est éteint car le Réglage durée est calculé en fonction du taux d'humidité du linge.
7	<b>Bouton Grille de séchage</b> L'option Grille de séchage est disponible uniquement avec le programme Réglage durée. Le séchage s'effectue à basse température. (voir page 22 pour plus d'informations).
8	<b>Bouton Anti-froissage</b> Cette fonction assure 60 minutes de rotation à froid par intermittence à la fin du programme pour éviter de froisser le linge. Appuyez sur le bouton Anti-froissage pour activer cette fonction. Le voyant situé au-dessus du bouton s'allume lorsque la fonction Anti-froissage est sélectionnée. Des rotations périodiques du tambour après la fin du séchage empêchent le linge séché de se froisser. (Même après l'affichage du message « End » (Fin), le tambour continue de tourner par intermittence.)
9	<b>Bouton Éclairage du tambour</b> Cette fonction permet d'éclairer le tambour lorsque le sèche-linge est en marche.  Vous pouvez activer/désactiver cette fonction à tout moment, que le sèche-linge soit en cours de cycle ou non. Si vous ne désactivez pas la fonction Éclairage du tambour dans les 4 minutes suivant son activation, celle-ci s'éteindra automatiquement.
10	<b>Bouton Linge mélangé</b> Ce signal d'alarme retentit lorsque le degré de séchage « légèrement humide » (séchage à 80 %) est atteint pour une charge comportant différents types de matériaux et de textiles. Si la condition correspondante est remplie, la DEL de la fonction Linge mélangé clignote.

# instructions et conseils d'utilisation

<b>11</b> <b>Bouton Départ/ Pause</b>	Permet de démarrer un cycle de séchage. Si vous appuyez sur ce bouton en cours de programme, ce dernier se mettra en pause. Appuyez à nouveau dessus pour reprendre le cycle de séchage.
<b>12</b> <b>Bouton Marche/ Arrêt</b>	Appuyez une fois sur ce bouton pour mettre le sèche-linge en marche. Réappuyez dessus pour l'éteindre. Si le sèche-linge reste allumé pendant plus de 10 minutes sans qu'aucun bouton ne soit actionné, il s'éteint automatiquement.

## SÉCURITÉ ENFANT

Cette fonction empêche les enfants de jouer avec le sèche-linge.

### Activation/Désactivation

Si vous souhaitez activer ou désactiver la fonction Sécurité enfant, appuyez simultanément sur les boutons **Température** et **Temps** pendant 3 secondes.

Le voyant « Sécurité enfant » est allumé lorsque cette fonction est activée.

- La fonction Sécurité enfant est disponible lorsque l'appareil est sous tension.
- Lorsque la sécurité enfant est activée, aucun bouton ne peut-être utilisé à l'exception du bouton Marche/Arrêt. Pour utiliser les autres boutons, vous devez désactiver la fonction de sécurité enfant.
- Si le sèche-linge est remis en marche, la sécurité enfant reste activée.
- Si les boutons ne répondent pas (à l'exception du bouton Marche/Arrêt), vérifiez que le voyant Sécurité enfant n'est pas allumé.

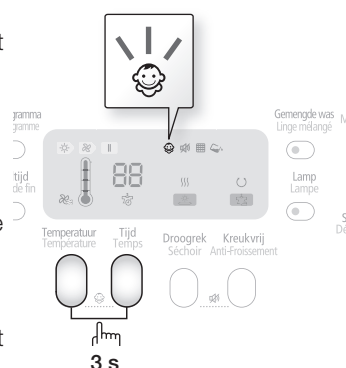

## SON DÉSACTIVÉ

La fonction Sonnerie désactivée peut être sélectionnée à n'importe quel moment. Lorsqu'elle est active, le son est coupé dans tous les programmes. Le réglage reste activé même si vous éteignez et allumez l'appareil à plusieurs reprises.

### Activation/Désactivation

Pour activer/désactiver la fonction Sonnerie désactivée, appuyez simultanément sur les boutons **Séchoir** et **Anti-froissage** (Anti-froissage) pendant 3 secondes.

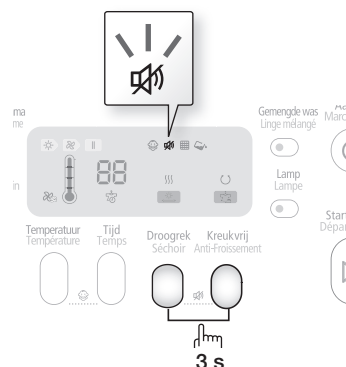



## MON PROGRAMME

Cette fonction vous permet d'activer votre programme personnalisé comprenant les options Degré de séchage, Température et Temps.

En appuyant sur le bouton Mon programme, vous activez les réglages définis lors du précédent mode Mon programme. (Par défaut : programme Normal)

Si le mode Mon cycle est activé, le voyant correspondant s'allume.

Vous pouvez sélectionner toutes les options en mode Mon programme, comme suit.

1. Sélectionnez le programme souhaité à l'aide du sélecteur de programme.
2. Définissez ensuite les options de votre choix.

 Chaque programme possède ses propres options par défaut, programmées automatiquement. Pour afficher la liste des options par défaut, consultez la page 33.

3. Une fois la configuration terminée, vous pouvez lancer le programme Mon programme en appuyant sur le bouton Départ/Pause en mode Mon programme. Le programme et les options que vous sélectionnez s'afficheront la prochaine fois que vous sélectionnerez Mon cycle.

 Vous pouvez modifier la configuration du programme Mon cycle en répétant la procédure indiquée ci-dessus. La dernière configuration définie s'affichera la prochaine fois que vous utiliserez le programme Mon cycle.

## HEURE DE FIN

Vous pouvez programmer votre sèche-linge pour que le cycle de séchage se termine automatiquement plus tard, en choisissant un départ différé de 4 à 19 heures (par tranches d'une heure). L'heure affichée correspond à celle à laquelle le cycle de séchage se terminera.

1. Programmez manuellement ou automatiquement votre sèche-linge en fonction du type de linge à faire sécher.
2. Appuyez sur le bouton **Heure de fin** à plusieurs reprises jusqu'à obtenir le départ différé souhaité. Une fois le départ différé réglé, la fonction « Départ différé » est activée.
3. Appuyez sur le bouton Départ/Pause. Le voyant « Départ différé ☺ » s'allume et l'horloge lance le compte à rebours jusqu'à atteindre le temps réglé.
4. Pour annuler la fonction Départ différé, appuyez sur le bouton **Marche/Arrêt** puis remettez le sèche-linge en marche.

## LAMPE

Cette fonction permet d'éclairer le tambour lorsque le sèche-linge est en marche.

### Activation/Désactivation

Si vous souhaitez activer ou désactiver l'éclairage du tambour, appuyez simultanément sur les deux boutons **Lampe**.

 Pour cela, le cordon d'alimentation doit être raccordé à une prise murale. Si vous ne désactivez pas la fonction Lampe dans les 5 minutes suivant son activation, celle-ci s'éteindra automatiquement.

# instructions et conseils d'utilisation

## SÉCHOIR

### Installation de la grille de séchage

1. Ouvrez le hublot du sèche-linge.
  2. Placez la grille de séchage dans le tambour en positionnant le bord avant de celle-ci sur le dessus du filtre à peluches.
  3. Encastrez les deux pieds arrière dans les orifices prévus à cet effet sur la paroi arrière du sèche-linge, puis poussez sur le support de séchage en son milieu pour le fixer.
  4. Posez les articles à sécher sur le support en laissant suffisamment d'espace entre eux de manière à ce que l'air puisse circuler correctement.
  5. Fermez le hublot du sèche-linge.
  6. Appuyez sur le bouton Mise en marche.
  7. Sélectionnez Réglage durée à l'aide du sélecteur de programme, réglez le temps puis appuyez sur Grille de séchage.
-  • Vous pouvez régler un Réglage durée de 90 minutes maximum. Le séchage se fait automatiquement à basse température. Sélectionnez la durée en fonction de l'humidité et du poids du linge. Mettez le sèche-linge en marche. Il peut être nécessaire de réinitialiser le minuteur si la durée de séchage doit être prolongée.
- Si vous sélectionnez le programme Réglage durée sans utiliser le sélecteur de programme, le bouton Grille de séchage ne sera pas sélectionné.
8. Appuyez sur le bouton Départ/Pause.

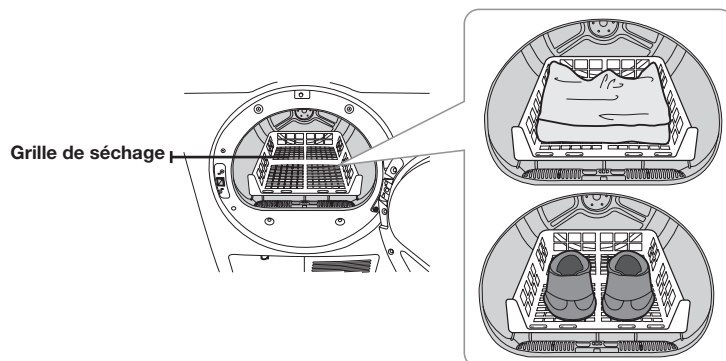

ARTICLES	REMARQUES (1,5 kg maxi.)
Pulls lavables (mettre en forme et poser à plat sur le support)	Si vous utilisez la grille de séchage, pliez et posez les vêtements à plat afin d'éviter qu'ils ne se froissent.
Peluches (remplies de fibres coton ou polyester)	
Peluches (remplies de mousse ou de caoutchouc)	
Oreillers à base de caoutchouc mousse	
Baskets	Pour faire sécher des chaussures de sport, placez-les sur la grille, semelles vers le bas.

 **AVERTISSEMENT** Sécher à chaud des articles en plastique, en caoutchouc ou en caoutchouc mousse peut endommager l'article et engendrer un risque d'incendie.

 **ATTENTION** Faire sécher des chaussures directement dans le tambour peut endommager l'appareil ; utilisez le programme Séchoir pour faire sécher des chaussures.

## CHARGEMENT DU SÈCHE-LINGE

- N'introduisez qu'une seule charge de linge lavé à la fois dans votre sèche-linge.
- Un mélange de textiles épais et légers séchera différemment. Par conséquent, les textiles légers risquent d'être secs alors que les textiles épais seront encore humides, à la fin du programme de séchage.
- Ajoutez un ou plusieurs articles similaires dans votre sèche-linge lorsque seul un ou deux articles ont besoin d'être séchés.  
Ceci améliore l'action du tambour et l'efficacité du séchage.
- Une surcharge de linge réduit l'action du tambour et induit un séchage non uniforme, ainsi qu'un froissage excessif de certains tissus.
- Veillez à charger uniquement du linge préalablement essoré en lave-linge.
- Ne faites jamais sécher de linge sale
- Les textiles ayant été en contact avec de l'huile, de l'alcool, de l'essence etc. ne doivent pas être mis au sèche-linge.

## MISE EN MARCHÉ

1. Chargez votre sèche-linge sans tasser le linge. Surtout, **NE LE SURCHARGEZ PAS**.
  2. Fermez le hublot.
  3. Sélectionnez le programme et les options appropriés en fonction de la charge de linge (voir pages 20 et 21).
  4. Appuyez sur le bouton Départ/Pause.
  5. Le voyant du sèche-linge s'allume.
  6. Une estimation de la durée du programme apparaît sur l'écran.  
La durée peut varier afin de mieux indiquer le Réglage durée restant pour le programme.
-  • Lorsque le programme est terminé, la mention « END » (FIN) s'affiche sur l'écran.
- Appuyer sur le bouton Marche/Arrêt annule le programme et arrête le sèche-linge.
  - Les voyants Séchage, Refroidissement et Anti-froissage s'allument lorsque le programme entame ces cycles de séchage.

# entretien et nettoyage

## NETTOYER LE BOÎTIER DU FILTRE

- Après chaque séchage.
- Pour réduire la durée de séchage.
- Pour un meilleur rendement énergétique.



Ne faites pas fonctionner le sèche-linge si le boîtier du filtre n'est pas en place.



Faire sécher du linge sans le filtre peut endommager le textile.

## NETTOYER LE CONDENSATEUR

- Une fois par mois
- À l'eau



Si vous ne nettoyez pas le condensateur pendant longtemps, les performances du sèche-linge pourront s'en trouver diminuées.

## PANNEAU DE COMMANDE

Nettoyez-le avec un chiffon doux et humide. N'utilisez pas de produits abrasifs.

Ne vaporisez aucun produit d'entretien directement sur le panneau de commande.

Certains détachants pour tissu peuvent endommager le revêtement du panneau de commande.

Appliquez donc ces produits à l'écart de votre sèche-linge et essuyez immédiatement toute éclaboussure ou vaporisation en excès.

## TAMBOUR

Retirez les taches de crayon, d'encre ou de teinture (sur les articles neufs comme les serviettes ou les jeans), à l'aide d'un détachant universel.

Frottez ensuite avec une vieille serviette ou un chiffon, pour retirer toute substance en excès (tache ou détachant).

Une fois ces étapes terminées, il est possible que les taches soient encore visibles mais elles ne devraient pas salir le reste du linge.

## TAMBOUR EN ACIER INOXYDABLE

Pour nettoyer un tambour en acier inoxydable, utilisez un chiffon humide imprégné d'un détergent doux et non abrasif adapté aux surfaces en acier inoxydable.

Retirez les résidus de détergent et essuyez avec un chiffon propre.

## EXTÉRIEUR DU SÈCHE-LINGE

L'habillage du sèche-linge étant lisse et brillant, nettoyez-le avec un chiffon doux et humide. N'utilisez pas de produits abrasifs. Tenez les objets à arêtes tranchantes à l'écart de l'appareil afin d'éviter qu'ils ne rayent ou n'endommagent ce dernier.

N'entreposez pas d'objets lourds (ex. : baril de lessive) ou à arêtes tranchantes sur le lave-linge. Utilisez le socle prévu à cet effet ou une boîte de rangement.

## ÉLIMINATION DE L'EAU DE CONDENSATION(☹)

1. Tirez le réservoir d'eau vers vous pour l'extraire du sèche-linge.



Tenez-le à deux mains car il est lourd et veillez à ne pas renverser l'eau contenue à l'intérieur.

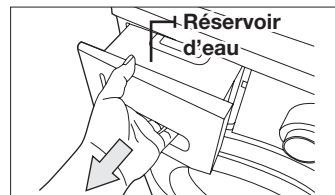

2. Jetez l'eau de condensation.
  - Procédez de la sorte après chaque cycle de séchage.



Cette opération doit être effectuée après chaque programme ; à défaut, des fuites d'eau pourront survenir.



Si vous videz le réservoir d'eau et appuyez sur le bouton Démarrer, le voyant de (☹) Réservoir d'eau plein situé sur le panneau DEL s'éteint.

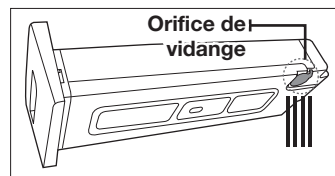

## NETTOYAGE DU BOÎTIER DU FILTRE(☼)

1. Ouvrez la porte et retirez le filtre en le tirant vers le haut.

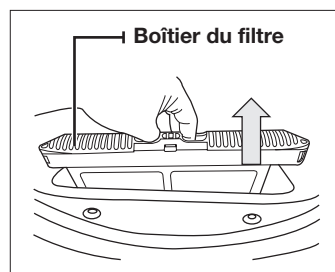

2. Ouvrez et nettoyez le boîtier du filtre.
  - Nettoyez le boîtier du filtre après la fin du cycle de séchage.

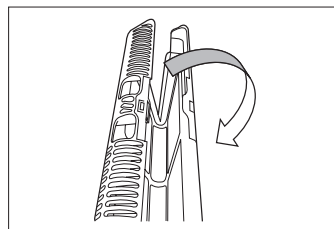

- Le non-respect de ces consignes peut réduire les performances du sèche-linge et engendrer un risque d'incendie ; veillez donc à nettoyer le boîtier du filtre aux intervalles recommandés.
- Utiliser un boîtier de filtre endommagé ou cassé peut entraîner une diminution des performances de séchage et un risque d'incendie ; veillez donc à remplacer le filtre s'il est endommagé.
- Nettoyez le boîtier du filtre après chaque cycle de séchage.



- Si l'extérieur du filtre est mouillé, essuyez-le soigneusement.
- Si vous nettoyez le boîtier du filtre et appuyez sur le bouton Démarrer, le voyant de (☼) Filtre situé sur le panneau DEL s'éteint.

# entretien et nettoyage

## NETTOYAGE DU CONDENSATEUR

1. Ouvrez le cache du compartiment du condensateur.

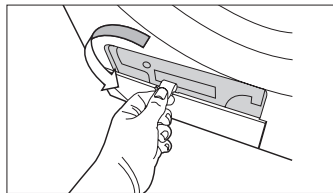

2. Déverrouillez la fixation du condensateur.

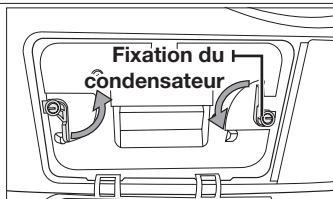

3. Retirez le condensateur.

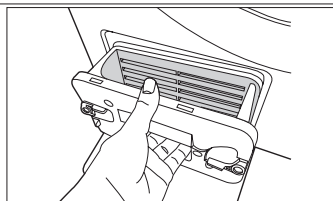

4. Passez soigneusement le condensateur à l'eau claire.

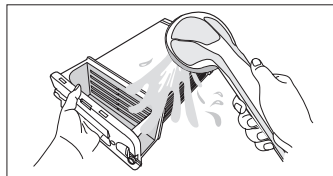

- Le non-respect de ces consignes peut réduire les performances du sèche-linge ; veillez donc à nettoyer le condensateur aux intervalles recommandés.
- Nettoyez-le une fois par mois.
- Lorsque vous remettez en place le condensateur après l'avoir nettoyé, veillez à en verrouiller les fixations.

# conseils d'entretien du linge

## CONSEILS D'ENTRETIEN DU LINGE

Respectez les symboles textiles ou les consignes du fabricant concernant le séchage des articles spéciaux. Si aucun symbole textile n'est fourni, observez les consignes suivantes.

<b>Couvre-lits et couettes</b>	<ul style="list-style-type: none"><li>• Reportez-vous aux symboles figurant sur l'étiquette ou sélectionnez le programme de séchage Prêt à ranger coton et Haute température.</li><li>• Vérifiez que l'article est complètement sec avant de l'utiliser ou de le ranger.</li><li>• Il est parfois nécessaire de repositionner l'article dans le sèche-linge pour assurer un séchage homogène.</li></ul>
<b>Couvertures en coton</b>	<ul style="list-style-type: none"><li>• Sélectionnez le programme Prêt à ranger coton et ne faites sécher qu'une couverture à la fois pour une plus grande efficacité.</li><li>• Vérifiez que l'article est complètement sec avant de l'utiliser ou de le ranger.</li></ul>
<b>Couches en tissu</b>	<ul style="list-style-type: none"><li>• Sélectionnez le programme Prêt à ranger coton et Haute température pour faire sécher les couches en tissu ouaté et duveteux.</li></ul>
<b>Articles garnis de duvet (vestes, sacs de couchage, couettes, etc.)</b>	<ul style="list-style-type: none"><li>• Sélectionnez le programme Prêt à ranger coton et Basse ou Très basse température.</li><li>• Ajouter une ou deux serviettes de bain sèches pour accélérer le séchage et absorber l'humidité.</li></ul>
<b>Caoutchouc mousse (tapis, peluches, épaulettes, etc.)</b>	<ul style="list-style-type: none"><li>• Ne séchez PAS ces articles à chaud. Servez-vous du programme Air froid (pas de chaleur).</li><li>• AVERTISSEMENT : sécher un article à base de caoutchouc à chaud risque de l'endommager ou de provoquer un incendie.</li></ul>
<b>Oreillers</b>	<ul style="list-style-type: none"><li>• Sélectionnez le programme Prêt à ranger coton.</li><li>• Ajoutez une ou deux serviettes sèches pour favoriser le séchage et dé-pelucher l'article.</li><li>• NE séchez PAS des oreillers à base de capoc ou de mousse dans le sèche-linge. Servez-vous du programme Air froid.</li></ul>
<b>Plastiques (rideaux de douche, bâches, etc.)</b>	<ul style="list-style-type: none"><li>• Sélectionnez le programme Air froid ou Réglage durée et Basse ou Très basse température en fonction des symboles figurant sur l'étiquette.</li></ul>

### ARTICLES A NE PAS SECHER DANS LE SECHE-LINGE :

- Articles en fibre de verre (rideaux, tentures, etc.).
- Lainages, sauf indication contraire sur l'étiquette.
- Articles imprégnés d'huile végétale ou alimentaire.

# dépannage

## VÉRIFIEZ LES POINTS SUIVANTS SI VOTRE SÈCHE-LINGE...

PROBLÈME	SOLUTION
<b>Ne se met pas en route.</b>	<ul style="list-style-type: none"><li>• Assurez-vous que le hublot est bien fermé.</li><li>• Vérifiez que le cordon d'alimentation est branché sur une prise électrique opérationnelle.</li><li>• Vérifiez le disjoncteur et les fusibles de votre domicile.</li><li>• Appuyez de nouveau sur le bouton Start/Pause (Démarrage/Pause) en cas d'ouverture du hublot en cours de programme.</li><li>• Jetez l'eau de condensation.</li><li>• Nettoyez le boîtier du filtre.</li></ul>
<b>Ne chauffe pas.</b>	<ul style="list-style-type: none"><li>• Vérifiez le disjoncteur et les fusibles de votre domicile.</li><li>• Sélectionnez une autre température que Air froid.</li><li>• Vérifiez le boîtier du filtre et le condensateur et nettoyez-les si nécessaire.</li><li>• Le sèche-linge est peut-être en phase de refroidissement du programme.</li></ul>
<b>Ne sèche pas.</b>	<ul style="list-style-type: none"><li>• Vérifiez tous les points susmentionnés, plus...</li><li>• Évitez de surcharger le tambour 1 charge de linge lavé = 1 charge de linge à sécher.</li><li>• Triez les articles : légers d'un côté, épais de l'autre.</li><li>• Il est parfois nécessaire de repositionner dans le sèche-linge les articles volumineux, comme les Couvertures en coton ou les couettes, pour assurer un séchage homogène.</li><li>• Vérifiez que le sèche-linge essore correctement le linge pour évacuer la quantité d'eau adéquate.</li><li>• La charge de linge est peut-être insuffisante pour que l'action du tambour soit efficace. Ajoutez quelques serviettes.</li><li>• Nettoyez le boîtier du filtre.</li><li>• Nettoyez le condensateur.</li><li>• Regardez si le conduit d'air froid est obstrué.</li></ul>
<b>Fait du bruit.</b>	<ul style="list-style-type: none"><li>• Vérifiez le linge à la recherche de pièces de monnaie, de boutons décousus, de clous, etc. Retirez aussitôt ces objets.</li><li>• Vérifiez que le sèche-linge est correctement surélevé, comme indiqué dans les instructions d'installation.</li><li>• Il est normal que le sèche-linge émette un « bourdonnement » en raison de la vitesse de déplacement de l'air à travers le tambour du sèche-linge et le ventilateur.</li></ul>
<b>Ne sèche pas le linge uniformément.</b>	<ul style="list-style-type: none"><li>• Les coutures, les poches et les autres zones épaisses peuvent ne pas sécher complètement alors que le reste du linge a atteint le niveau de séchage sélectionné. Ceci est tout à fait normal. Sélectionnez le programme Très sec si nécessaire.</li><li>• Si vous séchez un article épais avec une charge de textile léger, par exemple une serviette de toilette avec des draps, il est possible que l'article ne soit pas complètement sec lorsque le reste du linge atteint le niveau de séchage souhaité. Triez les articles, légers d'un côté, épais de l'autre, pour obtenir des résultats de séchage homogènes.</li></ul>



PROBLÈME	SOLUTION
Dégage une odeur.	<ul style="list-style-type: none"> <li>Les odeurs ménagères (peinture, vernis, détachant, etc.) peuvent entrer dans le sèche-linge via l'air ambiant de la pièce. Cette situation est normale puisque le sèche-linge aspire l'air de la pièce, le chauffe, l'introduit dans le tambour, puis l'éjecte à l'extérieur.</li> <li>Lorsque ces odeurs persistent dans l'air, aérez longuement la pièce avant d'utiliser le sèche-linge.</li> </ul>
S'arrête avant que le linge ne soit sec.	<ul style="list-style-type: none"> <li>Il n'y a pas assez de linge dans le sèche-linge. Ajoutez du linge ou quelques serviettes et relancez le programme.</li> <li>Il y a trop de linge dans le sèche-linge. Retirez du linge et relancez le sèche-linge.</li> </ul>
Les vêtements sont pelucheux.	<ul style="list-style-type: none"> <li>Assurez-vous que le filtre est propre avant chaque cycle. Sur les charges produisant beaucoup de peluches, il peut être nécessaire de nettoyer le boîtier du filtre en cours de cycle.</li> <li>Certains textiles produisent une grande quantité de peluches (ex. : serviettes en coton). C'est pourquoi ces articles doivent être séchés séparément des textiles qui attirent les peluches (ex. : pantalon en velours).</li> <li>Si la quantité de linge lavé est trop importante, séparez la charge en deux pour le séchage.</li> <li>Vérifiez soigneusement les poches de vêtement avant de les mettre à sécher.</li> </ul>
Les vêtements sont encore froissés après le programme Anti-froissage.	<ul style="list-style-type: none"> <li>Chargez entre 1 et 4 articles pour plus d'efficacité.</li> <li>Chargez moins de vêtements et de préférence des articles similaires.</li> </ul>
Les vêtements gardent une odeur après le programme Rafraîchir.	<ul style="list-style-type: none"> <li>Les textiles dégageant de fortes odeurs doivent être lavés.</li> </ul>

# dépannage

## CODES D'ERREUR



































Des codes système s'affichent parfois pour vous permettre de mieux comprendre le problème rencontré par le sèche-linge.

AFFICHAGE DE L'ERREUR	SIGNIFICATION	SOLUTION
<b>tE2</b>	Le boîtier du filtre est obstrué.	Nettoyez le boîtier du filtre ou le condensateur. Si le problème persiste, appelez le service de dépannage.
<b>tE4</b>		
<b>dE</b>	Faire fonctionner le sèche-linge lorsque le hublot est ouvert	Fermez la porte et redémarrez l'appareil. Si le problème persiste, appelez le service de dépannage.
<b>dF</b>	Le hublot est mal fermé.	Appelez le service de dépannage.
<b>bE</b>	Bouton bloqué pendant plus de 30 secondes.	Vérifiez qu'aucun bouton NE reste enfoncé de façon continue. Essayez de relancer le programme ; si le problème persiste, appelez le service de dépannage.
<b>hE</b>	Le boîtier du filtre est obstrué. Température de chauffe non valide lors du fonctionnement du sèche-linge.	Nettoyez le boîtier du filtre ou le condensateur. Si le problème persiste, appelez le service de dépannage.
<b>Et</b>	Le circuit EEPROM ne communique pas correctement	Essayez de relancer le programme ; si le problème persiste, appelez le service de dépannage.
<b>3E</b>	Le moteur ne fonctionne pas correctement.	Essayez de relancer le programme ; si le problème persiste, appelez le service de dépannage.
<b>5E</b>	Le réservoir d'eau est plein. Le pompe de vidange est hors service.	Videz le réservoir d'eau et relancez. Si le problème persiste, appelez le service de dépannage.

Si un code non répertorié dans ce tableau s'affiche ou si la solution suggérée ne résout pas le problème, contactez le service clientèle de Samsung ou votre revendeur Samsung.

## TABLEAU DES SYMBOLES TEXTILES

Les symboles suivants fournissent des conseils d'entretien des vêtements. Les étiquettes d'entretien des vêtements incluent des symboles relatifs au séchage, au blanchiment, au repassage et au nettoyage à sec, le cas échéant. L'utilisation de ces symboles garantit la cohérence des informations entre les fabricants de vêtements (articles domestiques ou importés). Respectez ces symboles d'entretien afin d'optimiser la durée de vie de votre linge et d'éviter les problèmes de lavage.

Lavage		Instructions spéciales		Symboles de nettoyage	
	Normale		Séchage en suspension		Ne pas laver
	Infroissable / Anti-froissage		Séchage sans essorage		Ne pas tordre
	Délicat		Séchage à plat		Pas d'agent de blanchiment
	Lavage à la main	<b>Séchage</b>			Pas de séchage machine
<b>Température de l'eau**</b>			Élevée		Pas de vapeur
	Hot		Moyenne		Pas de repassage
	Air chaud		Faible	<b>Nettoyage à sec</b>	
	Froid		Toutes températures		Nettoyage à sec autorisé
<b>Agent de blanchiment</b>			Pas de séchage		Pas de nettoyage à sec
	Tout type (si nécessaire)	<b>Température fer ou vapeur</b>			Séchage en suspension
	Non chloré (non décolorant) Agent de blanchiment (si nécessaire)		Élevée		Séchage sans essorage
	Programme de séchage machine		Moyenne		Séchage à plat
<b>Normale</b>			Faible		
	Infroissable / Anti-froissage				
	Délicat				

\*\* Les points représentent la température appropriée de l'eau de lavage. Les niveaux de températures sont : Chaude (41 à 52 °C), Air chaud (29 à 41 °C) et Froide (16 à 29 °C). (La température de l'eau de lavage doit être d'au moins 16 °C pour activer les agents nettoyants et obtenir un lavage efficace.

## PROTECTION DE L'ENVIRONNEMENT

Cet appareil a été fabriqué à partir de matériaux recyclables. Si vous décidez de le jeter, veuillez respecter les normes locales en matière d'évacuation des déchets. Coupez le cordon d'alimentation de façon à ce que l'appareil ne puisse pas être raccordé à une source électrique. Enlevez le hublot pour que des animaux et des jeunes enfants ne se retrouvent pas piégés à l'intérieur de l'appareil.

## DÉCLARATION DE CONFORMITÉ

Cet appareil est conforme aux normes européennes de sécurité, à la directive 93/68/CE et à la norme EN 60335.

## CARACTÉRISTIQUES TECHNIQUES

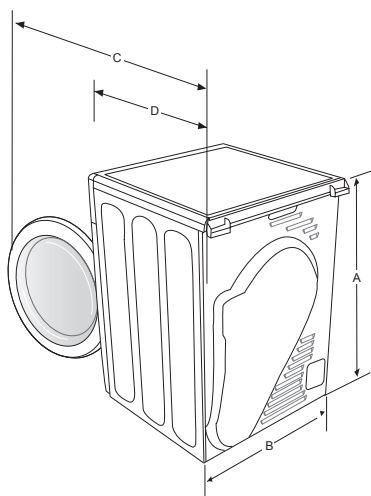

TYPE		SECHE-LINGE A CHARGEMENT FRONTAL
DIMENSIONS	A. Hauteur	84,8 cm
	B. Largeur	59.8 cm
	C. Profondeur, hublot ouvert à 90°	108.6 cm
	D. Profondeur	63.4 cm
POIDS		44,5 kg
PUISSANCE DE CHAUFFE		2 500 W (1 750 W+750 W)
CONSUMMATION	A FROID	175 W
	CHAUFFAGE	2675 W
Éclairage du tambour		DEL (variable selon le modèle)

 Pour remplacer l'éclairage DEL, veuillez contacter le service d'assistance technique.

## TABLEAU DES PROGRAMMES

(● au choix)

Sélecteur		Charge maxi. (kg) (Linge sec)	Tempé- rature	Temps	Départ différé	Mon cycle	Linge mélangé	Éclairage du tambour	Antifroi- ssage	Signal sonore	Air Temps (min)
Coton	Très sec	8	Élevée	134	●	●	●	●	●	●	5
	Prêt à ranger		Élevée	119	●	●	●	●	●	●	5
	Prêt à repasser		Élevée	99	●	●	-	●	●	●	5
Synthétiques	Très sec	4	Moyenne	59	●	●	●	●	●	●	5
	Prêt à ranger		Moyenne	49	●	●	●	●	●	●	5
	Prêt à repasser		Moyenne	39	●	●	-	●	●	●	5
* Laine  M1006 (numéro de certification Woolmark)		1	Faible	27	●	●	-	●	●	●	1
Très délicat		1	Faible	35	●	●	●	●	●	●	3
Rafraîchir		1.5	Élevée	30	●	●	-	●	●	●	5
Sport		1.5	Faible	50	●	●	●	●	●	●	5
Séchage rapide		-	Élevée	29	●	●	-	●	●	●	8
Réglage durée		-	Élevée	40	●	●	-	●	●	●	8
Air chaud		-	Faible	20	●	●	-	●	●	●	5
Air froid		-	N/A	20	●	●	-	●	●	●	

\* En fonction du pourcentage de laine contenu dans le linge, le Réglage durée peut prendre jusqu'à 43 minutes supplémentaires.

# annexe

## CARACTÉRISTIQUES DE FONCTIONNEMENT

Programme	Charge(kg)*	Vitesse d'essorage finale dans un lave-linge domestique (t/min)	Ener(kWh)	Durée (minutes)
Prêt à ranger coton	8	1000 (60 % d'humidité résiduelle)**	4.49	119
		1400 (50 % d'humidité résiduelle)**	4.18	110
Prêt à repasser coton	8	1000 (60 % d'humidité résiduelle)**	3.96	96
		1400 (50 % d'humidité résiduelle)**	3.44	87

1. \* : Poids du linge sec

\*\* : programme test EN 61121:2005

2. Les données sans astérisque (\*) ont été calculées sur la base de EN 61121:2005

**Les caractéristiques de fonctionnement peuvent différer des valeurs nominales indiquées selon la taille de la charge, les types de textiles, les taux d'humidité résiduelle après essorage, les variations de l'alimentation électrique et les éventuelles options spéciales sélectionnées.**

mémo

---



## QUESTIONS OU COMMENTAIRES ?

<b>Pays</b>	<b>APPELEZ LE</b>	<b>OU RENDEZ-VOUS SUR LE SITE</b>
NETHERLANDS	0900-SAMSUNG (0900-7267864) (0,10 €/min)	<a href="http://www.samsung.com">www.samsung.com</a>
FRANCE	01 48 63 00 00	<a href="http://www.samsung.com">www.samsung.com</a>
GERMANY	01805 - SAMSUNG (726-7864 0,14 €/min)	<a href="http://www.samsung.com">www.samsung.com</a>
BELGIUM	02-201-24-18	<a href="http://www.samsung.com/be">www.samsung.com/be</a> (néerlandais) <a href="http://www.samsung.com/be_fr">www.samsung.com/be_fr</a> (français)
LUXEMBURG	261 03 710	<a href="http://www.samsung.com">www.samsung.com</a>

N° code DC68-02805B-02\_FR



SDC18809  
SDC18819  
SDC1A809  
SDC3D809

# Kondensationstrockner Benutzerhandbuch

imagine the possibilities

Vielen Dank, dass Sie sich für dieses Gerät von Samsung entschieden haben. Wenn Sie umfassenderen Service wünschen, registrieren Sie Ihr Gerät unter [www.samsung.com/register](http://www.samsung.com/register)

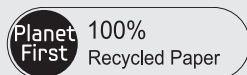

# Funktionen

## 1. Superkapazität

Unendliche Trocknermöglichkeiten zu Ihren Diensten! Endlich können Sie besonders große Mengen trocknen. Unser riesiger 8 kg-Trockner führt Ihrer Wäsche noch mehr Luft zu, trocknet schneller und sorgt für faltenfreie Wäsche.

## 2. Optische Wasserpegelanzeige

Zum ersten Mal können Sie den Wasserstand im Behälter mit Hilfe einer durchsichtigen Pegelanzeige ablesen, ohne den Wasserbehälter öffnen zu müssen.

## 3. Trocknungssensor (vollautomatisches Trocknen)

Durch den Einsatz von Feuchtigkeits- und Temperaturfühlern werden die Trocknungszeiten und der Energieverbrauch unter Einsatz digitaler Technologien gesteuert.

## 4. Innenbeleuchtung

Die Innenbeleuchtung ermöglicht ein müheloses Durchsuchen des Innenraums, auch im Dunkeln.

## 5. Trockengestell

Die Niedertemperaturtrocknung wurde entwickelt, um empfindliche Gewebe vor den Drehbewegungen in der Trommel zu schützen, und für Sachen wie z. B. Sportschuhe, die für normale Trommeltrocknung ungeeignet sind.



M1006 (Nummer der Woolmark-Genehmigung).

## 6. Zertifiziertes Wollprogramm

Das von Woolmark zertifizierte Programm minimiert Gewebeschäden beim Trocknen von Wollsachen.

## 7. Beidseitige Türscharniere für einfaches Öffnen des Geräts an jedem Aufstellort.

Unsere Trockner passen überall ohne Probleme mit dem Öffnen der Gerätetür. Unsere einfach montierte Tür kann auf beiden Seiten angeschlagen werden.

## 8. Rautentrommel für mehr Gewebeschonung

Die rautenförmige Trommel, eine Spezialentwicklung von Samsung Electronics, bietet Ihrer Wäsche besten Schutz.

## 9. Hohe Energieeffizienz

Die Energieeffizienz wurde optimiert, um unnötigen Stromverbrauch zu vermeiden.

# Sicherheitsinformationen

Wir freuen uns, dass Sie sich für einen neuen Wäschetrockner von Samsung entschieden haben. Dieses Handbuch enthält wichtige Informationen bezüglich des Anschlusses, der Verwendung und der Pflege Ihres neuen Geräts. Lassen Sie sich bitte etwas Zeit, um dieses Handbuch zu lesen, denn nur so können Sie die vielen Vorteile und Funktionen Ihres Wäschetrockners voll nutzen.



## WARNUNG - Brandgefahr

- Der Wäschetrockner darf nur von einem qualifizierten Techniker angeschlossen werden.
- Installieren Sie den Wäschetrockner gemäß den Anweisungen des Herstellers und den örtlichen Vorschriften.
- Befolgen Sie die Installationshinweise genau, um Gefahren für Ihr Leib und Leben auszuschließen

## WICHTIGE INFORMATIONEN ZU DEN SICHERHEITSHINWEISEN

Die Warnungen und wichtigen Sicherheitshinweise decken nicht alle denkbaren Umstände und Situationen ab. Lassen Sie den gesunden Menschenverstand, Vorsicht und die notwendige Sorgfalt nicht außer Acht, wenn Sie Ihren Trockner installieren, warten und einsetzen.

Wenden Sie sich immer an Ihren Hersteller, wenn Probleme oder Zustände auftreten, die Sie nicht verstehen.

## WICHTIGE SYMBOLE FÜR SICHERHEITS- UND GEFAHRENHINWEISE

 <b>WARNUNG</b>	Gefährliche bzw. unsichere Praktiken, die zu <b>schweren Verletzungen oder zum Tod</b> führen können.
 <b>VORSICHT</b>	Gefährliche bzw. unsichere Praktiken, die zu <b>leichten Verletzungen oder Sachschäden</b> führen können.
 <b>VORSICHT</b>	Um die Gefahr von Bränden und Explosionen, elektrischem Schlag und anderen Verletzungen beim Einsatz Ihrer Waschmaschine zu vermindern, beachten Sie folgenden Sicherheitsregeln:
 <b>NICHT</b> probieren.	
 <b>NICHT</b> demontieren.	
 <b>NICHT</b> berühren.	
	Halten Sie sich genauestens an die Anweisungen.
 <b>Ziehen</b> Sie den Netzstecker der Waschmaschine aus der Steckdose.	
 <b>Stellen</b> Sie sicher, dass die Waschmaschine geerdet ist.	
 <b>Bitte</b> Sie den Kundendienst um Hilfe.	
 <b>Hinweis</b>	
 <b>Lesen</b> Sie die Bedienungsanleitung	

# Sicherheitsinformationen

 **ACHTUNG** Dieses Gerät soll nicht von Personen (auch Kindern) mit verminderten körperlichen, sensorischen oder geistigen Fähigkeiten oder einem Mangel an Erfahrung und Wissen bedient werden. Von dieser Regel darf nur abgewichen werden, wenn diese Personen unter Aufsicht stehen oder durch eine für ihre Sicherheit verantwortliche Person eine Unterweisung zur Bedienung des Geräts erhalten haben.

Kinder müssen beaufsichtigt werden, damit sie nicht mit dem Gerät spielen können.

 **ACHTUNG** Halten Sie einen Wäschetrockner niemals vor dem Ende des Trockenprogramms an, es sei denn, alle Wäschestücke werden schnell herausgenommen und ausgebreitet, so dass sich die Wärme verteilen kann.

## HINWEISE ZUM WEEE-KENNZEICHEN



### **Umweltfreundliche Entsorgung dieses Geräts (Elektro- und Elektronikschrott)**

**(Anwendbar nur in der Europäischen Union und anderen europäischen Ländern mit separaten Sammelsystemen)**

Dieses Zeichen auf dem Produkt, dem Zubehör oder der Dokumentation gibt an, dass das Gerät und sein elektronisches Zubehör (Ladegerät, Kopfhörer und USB-Kabel) nach Ablauf ihrer Gebrauchsdauer nicht über den normalen Hausmüll entsorgt werden dürfen. Entsorgen Sie dieses Gerät getrennt von anderen Abfällen, und führen Sie es dem Recycling zu, um mögliche Umwelt- oder Gesundheitsschäden zu vermeiden und die nachhaltige Wiederverwertung von Materialien zu unterstützen.

Private Benutzer erhalten detaillierte Informationen zum ordnungsgemäßen Recycling dieser Gegenstände bei dem Fachhändler, bei dem Sie das Gerät erworben haben oder bei den örtlichen Behörden.

Gewerbliche Benutzer wenden sich an ihren Lieferanten und überprüfen die Bedingungen Ihres Kaufvertrags. Weder dieses Gerät noch sein elektronisches Zubehör dürfen gemeinsam mit dem sonstigen gewerblichen Müll entsorgt werden.



## WICHTIGE WARNHINWEISE FÜR DIE INSTALLATION



Die Installation dieses Geräts darf nur von entsprechend geschultem Fachpersonal vorgenommen werden.

- Andernfalls besteht Verletzungsgefahr bzw. die Gefahr von Stromschlägen, Brand, Explosion oder Störungen des Geräts.

Verbinden Sie das Netzkabel nur mit einer Wandsteckdose mit 220/240 V~ bei 50/60 Hz und verwenden Sie die Steckdose nur für dieses Gerät. Verwenden Sie außerdem kein Verlängerungskabel.

- Wenn Sie eine Wandsteckdose gemeinsam mit anderen Geräten benutzen (mit Hilfe einer Steckerleiste oder eines Mehrfachsteckers) können Stromschläge oder Brände verursacht werden.
- Stellen Sie sicher, dass Netzspannung, Frequenz und Stromstärke den Angaben in den technischen Daten des Geräts entsprechen. Andernfalls besteht die Gefahr von Stromschlägen oder Brand. Verbinden Sie den Netzstecker fest mit der Steckdose.

Entfernen Sie Fremdstoffe wie Staub oder Wasser mit einem trockenen Tuch regelmäßig von den Anschlussstiften des Steckers sowie den Kontaktpunkten.

- Ziehen Sie den Netzstecker heraus und reinigen Sie ihn mit einem trockenen Tuch.
- Andernfalls besteht die Gefahr von Stromschlägen oder Brand.

Halten Sie alle Verpackungsmaterialien außerhalb der Reichweite von Kindern, denn Verpackungsmaterial kann für Kinder gefährlich sein.

- Wenn ein Kind sich eine Tüte über den Kopf zieht, kann es ersticken.



Dieses Gerät muss ordnungsgemäß geerdet sein.

Erden Sie das Gerät nicht an einem Gasrohr, Wasserrohr aus Kunststoff oder der Telefonleitung.

- Andernfalls besteht die Gefahr von Stromschlägen, Brand, Explosion oder Störungen des Geräts.
- Verbinden Sie das Netzkabel niemals mit einer Steckdose, die nicht korrekt geerdet ist, und vergewissern Sie sich, dass die Erdung den örtlichen und nationalen Vorschriften entspricht.

Sie dürfen das Gerät niemals so aufstellen oder lagern, dass es Wettereinflüssen ausgesetzt ist.



Verwenden Sie niemals Netzstecker oder Netzkabel, die beschädigt sind, oder eine lose Wandsteckdose.

- Andernfalls besteht die Gefahr von Stromschlägen oder Brand.

Falls der Stecker (das Netzkabel) beschädigt ist, muss es, um Gefahren zu vermeiden, vom Hersteller oder vom Kundendienst bzw. von einem ähnlich qualifizierten Techniker ausgewechselt werden.

Dieses Gerät muss so aufgestellt werden, dass der Netzstecker auch nach der Installation zugänglich ist.

Ziehen Sie nicht am Netzkabel oder knicken Sie es nicht zu stark.

Verknoten oder befestigen Sie das Netzkabel nicht.

Haken Sie das Netzkabel nicht über ein Metallobjekt, stellen Sie keine schweren Gegenstände darauf, verlegen Sie das Netzkabel nicht zwischen Objekten und schieben Sie das Netzkabel nicht in den Raum hinter dem Gerät.

- Andernfalls besteht die Gefahr von Stromschlägen oder Brand.

Fassen Sie nicht am Netzkabel an, wenn Sie den Netzstecker herausziehen.

- Fassen Sie den Netzstecker beim Herausziehen am Stecker an.
- Andernfalls besteht die Gefahr von Stromschlägen oder Brand.

# Sicherheitsinformationen



## WICHTIGE WARNHINWEISE FÜR DEN EINSATZ

 Lassen Sie keine Kinder und Tiere in das Gerät hinein. Entfernen Sie vor der Entsorgung des Geräts außerdem den Türverschlusshebel.

- Andernfalls besteht die Gefahr, dass Kinder hinfallen und sich verletzen.
- Wenn Kinder im Produkt eingeschlossen werden, besteht Erstickenungsgefahr.

Versuchen Sie nicht, in das Geräteinnere zu greifen, wenn sich die Trommel dreht.

Setzen Sie sich nicht auf das Gerät und lehnen Sie sich nicht gegen die Gerätetür.

- Dadurch kann das Gerät umkippen und Verletzungen verursachen.

Trocknen Sie die Wäsche nur, nachdem sie in einer entsprechenden Waschmaschine geschleudert wurde.

Trinken Sie nicht das kondensierte Wasser.

Trocknen Sie im Wäschetrockner keine ungewaschene Wäsche.

Halten Sie einen Wäschetrockner niemals vor dem Ende des Trockenprogramms an, esseidenn, alle Wäschestücke werden schnell herausgenommen und ausgebreitet, so dass sich die Wärme verbreiten kann.

Trocknen Sie keine Wäsche, die durch entflammable Materialien wie Benzin, Kerosin, Waschbenzin, Verdünner, Alkohol usw. verunreinigt ist.

- Andernfalls besteht die Gefahr von Stromschlägen, Brand oder Explosion.

Lassen Sie nicht zu, dass Haustiere mit dem Trockner spielen oder Bauteile ankauen.

- Andernfalls besteht die Gefahr von Stromschlägen oder Verletzungen.

Wenn Sie das Gerät entsorgen, entfernen Sie vorher die Gerätetür und das Netzkabel.

- Andernfalls besteht die Gefahr von Verletzungen oder von Beschädigungen des Netzkabels.

Berühren Sie den Netzstecker nicht mit nassen Händen

- Andernfalls besteht die Gefahr von Stromschlägen.

---

 Versuchen Sie nicht selbst, das Gerät zu reparieren, auseinander zu nehmen oder zu verändern.

- Verwenden Sie ausschließlich Normsicherungen (z. B. solche aus Kupfer, Stahldraht, usw.).
- Wenn das Gerät repariert oder neu installiert werden muss, wenden Sie sich an Ihr örtliches Kundendienstcenter.
- Andernfalls besteht Verletzungsgefahr bzw. die Gefahr von Stromschlägen, Brand oder Störungen des Geräts.



## VORSICHTSHINWEISE FÜR DEN BETRIEB



Stellen Sie weder sich selbst noch irgendwelche Gegenstände (Wäsche, brennende Kerzen, angezündete Zigaretten, Geschirr, Chemikalien, Metall usw.) auf das Gerät.

- Andernfalls besteht Verletzungsgefahr bzw. die Gefahr von Stromschlägen, Brand oder Störungen des Geräts.

Berühren Sie beim oder kurz nach dem Trocknen nicht das Glas der Gerätetür oder die Innenseiten der Trommel, da diese heiß sind.

- Andernfalls besteht Verbrennungsgefahr.

Drücken Sie die Tasten nicht mit Hilfe scharfer Gegenstände wie Stiften, Messern, Fingernägeln usw.

- Andernfalls besteht die Gefahr von Stromschlägen oder Verletzungen.

Geben Sie kein chemisches Reinigungsmittel direkt auf die Wäsche und waschen, spülen oder schleudern Sie keine Wäsche, die mit einem chemischen Reinigungsmittel verunreinigt ist.

- Dies kann aufgrund der Hitze zum Verdampfen des Reinigungsmittels und spontaner Verbrennung oder Explosion führen.

Trocknen Sie keine Wäschestücke mit Formelementen aus Gummi (Latex) oder anderen Gummitexturen.

- Beim Erhitzen von Formelementen aus Gummi besteht Brandgefahr.

Trocknen Sie keine Wäsche, die mit Pflanzen- oder Bratenöl verunreinigt ist, da ein großer Teil des Öls beim Waschen der Wäsche nicht entfernt wird. Führen Sie außerdem das Kühlprogramm durch, damit die Wäsche nicht mehr heiß ist.

- Die Oxidationswärme des Öls kann einen Brand auslösen.

Stellen Sie vor dem Waschen sicher, dass die Taschen aller zu waschenden Kleidungsstücke geleert sind.

- Harte bzw. spitze Gegenstände wie Münzen, Sicherheitsnadeln, Nägel, Schrauben oder Steine können schwere Schäden an Ihrer Waschmaschine verursachen.

Waschen Sie keine Kleidung mit großen Schnallen, Knöpfen oder anderen schweren Metallapplikationen.

Verwenden Sie Weichmacher und Antistatikmittel nur, wenn diese vom Hersteller empfohlen werden.

- Andernfalls kann es zu Schäden an der Wäsche kommen.

Verwenden Sie den Trockner nicht in der Nähe gefährlicher Stäube (wie Kohlenstaub, Getreidestaub usw.).

- Andernfalls besteht die Gefahr von Stromschlägen, Brand oder Explosion.

Legen Sie niemals brennbare Materialien in die Nähe des Geräts.

- Andernfalls besteht die Gefahr der Beschädigung von Bauteilen, von Giftgasen, die aus dem Gerät austreten, Stromschlägen, Brand oder Explosion.
- Das Gerät sollte nicht hinter abschließbaren Türen aufgestellt werden.



## WICHTIGE WARNHINWEISE FÜR DIE REINIGUNG

Reinigen Sie das Gerät nicht, indem Sie es direkt mit Wasser besprühen.

Verwenden Sie niemals Waschbenzin, Verdünner oder Alkohol, um das Gerät zu reinigen.

- Andernfalls kann es zu Verfärbungen, Verformungen, Schäden, Stromschlag oder Brand kommen.

Ehe Sie das Gerät reinigen bzw. Wartungsarbeiten durchführen, ziehen Sie den Netzstecker des Geräts aus der Steckdose.

- Andernfalls besteht die Gefahr von Stromschlägen oder Brand.

Reinigen Sie den Filtereinsatz vor und nachdem Sie den Trockner verwenden.

Lassen Sie das Innere des Geräts regelmäßig durch einen zugelassenen Servicetechniker reinigen.

Reinigen Sie den Kondensator einmal im Monat mit Wasser.

Das Innere des Trockners sollte regelmäßig durch qualifizierte Servicemitarbeiter gereinigt werden.

# Inhalt

## AUFSTELLEN DES TROCKNERS

9

- 9 Für die Installation benötigte Werkzeuge
- 9 Siehe Trocknergehäuse
- 10 Stellen Sie vor der Installation Folgendes sicher:
- 10 Vor der Inbetriebnahme des Geräts
- 10 Wichtiger Hinweis für den Installateur
- 10 Wahl des Aufstellorts
- 10 Anschluss in einer Nische oder einem Wandschrank
- 11 Anforderungen an die Stromversorgung
- 11 Erdung
- 12 Installation neben der Waschmaschine
- 12 Installationscheckliste
- 13 Wasser ablaufen lassen, ohne den Wasserbehälter zu verwenden
- 13 **Abwasserschlauch anschließen**
- 15 Installation übereinander
- 16 Ändern der Anschlagseite für die Gerätetür



## BETRIEBSANLEITUNG, TIPPS

18

- 18 Übersicht über das Bedienfeld
- 20 Kindersicherung
- 20 Ton aus
- 21 Individualprogramm
- 21 Programmendevorwahl
- 21 Innenbeleuchtung
- 22 Trockengestell
- 23 Beladen Sie den Trockner ordnungsgemäß
- 23 Erste Schritte

## REINIGUNG UND PFLEGE

24

- 24 Säubern Sie den Filtereinsatz
- 24 Reinigen Sie den Kondensator
- 24 Bedienfeld
- 24 Trommel
- 24 Trommel aus rostfreiem Stahl
- 24 Trocknergehäuse
- 25 Entfernen des Kondenswassers()
- 25 Säubern des Filtereinsatzes()
- 26 Reinigen der Kondensatorbaugruppe

## PFLEGEHINWEISE

27

- 27 Pflegehinweise

## FEHLERSUCHE

28

- 28 Überprüfen Sie die folgenden Lösungen, wenn Ihr Trockner bestimmte Probleme hat.
- 30 Informationscodes

## ANHANG

31

- 31 Erklärung der Pflegesymbole
- 32 Umweltschutz-Hinweise
- 32 Konformitätshinweise
- 32 Technische Daten
- 33 Übersicht über die Waschprogramme
- 34 Verbrauchsdaten



# Aufstellen des Trockners

## FÜR DIE INSTALLATION BENÖTIGTE WERKZEUGE

Lassen Sie den Trockner von einem Profi installieren. Wenn das Gerät mangelhaft aufgestellt, eingestellt oder angeschlossen wird, haftet der Installateur für die daraus resultierenden Kundendienstanfragen. Wenn Sie den Trockner also selbst installieren, haften Sie selbst.

Vergewissern Sie sich, dass Sie alles für die Installation Benötigte vorhanden ist (220 – 240 V~/50 Hz).

1. Eine GEERDETE NETZSTECKDOSE wird benötigt. Siehe „Anforderungen an die Stromversorgung“ (Seite 11).
2. KONDENSATIONSSYSTEM - Transportiert und kondensiert die heiße und feuchte Luft im Innern des Geräts mit Hilfe eines eingebauten Kondensators.

## SIEHE TROCKNERGEHÄUSE

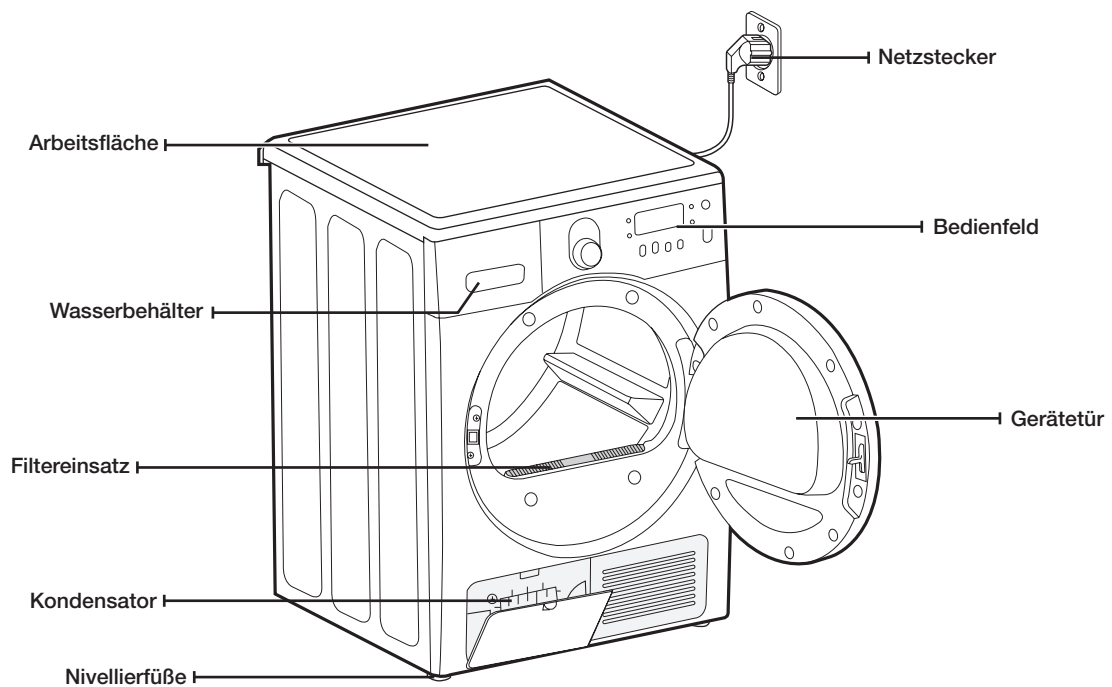

### Bauteile



Schlauchführung

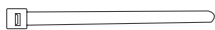

Kabelbinder

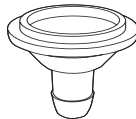

Schlauchanschluss



Langer  
Abwasserschlauch (2 m)



Bedienungsanleitung

# Aufstellen des Trockners

## STELLEN SIE VOR DER INSTALLATION FOLGENDES SICHER:

- Verbinden Sie das Netzkabel des Gerät erst nach Abschluss der Trocknerinstallation mit der Wandsteckdose.
- Kontrollieren Sie das Gerät vor der Installation auf sichtbare Beschädigungen.
- Wenn Teile beschädigt aussehen, wenden Sie sich an ein Samsung-Kundendienstzentrum in Ihrer Nähe.
- Transportieren Sie das Gerät nicht allein.
- Achten Sie auf die Kanten des Trockners, da diese scharf sein können.
- Installieren Sie den Trockner nicht an einem Ort, wo er Frost ausgesetzt ist. Kaltes Wasser kann das Gerät beschädigen.
- Verwenden Sie das Gerät nur in geschlossenen Räumen.
- Legen Sie den Trockner beim Hochheben nicht auf eine Seite, und bewegen Sie ihn nicht in einer Weise, dass die internen Bauteile erschüttert werden. Andernfalls kann es zu Schäden an den internen Bauteilen des Geräts kommen.

## VOR DER INBETRIEBNAHME DES GERÄTS

- Prüfen Sie, ob sich noch irgendwelches Zubehör in der Trommel befindet.
- Stecken Sie den Stecker erst unmittelbar vor der Inbetriebnahme des Geräts in die Steckdose.
- Versperren Sie nicht die Luftzufuhröffnung im Kühlergrill auf der Vorderseite des Trockners.
- Stellen Sie keine entflammaren Gegenstände in die Nähe des Trockners und halten Sie die Umgebung sauber.
- Halten Sie den Trockner waagrecht.
- Entfernen Sie nicht die verstellbaren Nivellierungsfüße des Trockners. Diese sind notwendig, um das Gerät waagrecht einzustellen.

## WICHTIGER HINWEIS FÜR DEN INSTALLATEUR

Lesen Sie die folgenden Anweisungen sorgfältig durch, ehe Sie den Trockner installieren. Bewahren Sie sie so auf, dass Sie sie später schnell wiederfinden.



**BAUEN SIE DIE GERÄTETÜR AUS ALLEN GERÄTEN AUS, DIE ENTSORGT WERDEN SOLLEN, UM KINDER VOR ERSTICKUNGSGEFAHR ZU SCHÜTZEN.**

## WAHL DES AUFSTELLORTS

Da es sich bei diesem Gerät um einen Kondensationstrockner handelt, bei dem die Luft im Trockner kondensiert und transportiert wird, ist eine externe Belüftung nicht erforderlich.

Deshalb kann der Trockner an jedem Aufstellort installiert und verwendet werden, an dem die Temperatur zwischen 5 und 35° C liegt. Anders bei einem konventionellen Trockner, bei dem ein Entlüftungssystem benötigt wird.

## ANSCHLUSS IN EINER NISCHE ODER EINEM WANDSCHRANK

Für sicheren und ordnungsgemäßen Betrieb benötigt Ihr Trockner die folgenden Mindestabstände:

Seitlich – 25 mm

Rückseite – 51 mm

Oben – 25 mm

Front – 465 mm

Wenn die Waschmaschine zusammen mit einem Trockner aufgestellt wird, muss in der Nische oder dem Wandschrank vorn eine Luftöffnung von mindestens 465 cm<sup>2</sup> frei bleiben.

## ANFORDERUNGEN AN DIE STROMVERSORGUNG



Das Gerät muss an eine Stromversorgung mit 220 – 240 V/50 Hz angeschlossen werden.



WARNUNG

- Ein unsachgemäßer Anschluss des Erdleiters kann zum Risiko eines elektrischen Schlags führen. Sollten Sie Zweifel haben, ob Ihr Trockner ordnungsgemäß geerdet wurde, lassen Sie dies von einem ausgebildeten Elektriker oder von qualifiziertem Servicepersonal überprüfen. Tauschen Sie den mit Ihrem Trockner gelieferten Stecker nicht aus – sollte er nicht in den Ausgang passen, lassen Sie von einem ausgebildeten Elektriker eine passende Steckdose installieren.
- Um unnötige Brandgefahr und das Risiko von Stromschlägen oder Verletzungen auszuschließen, müssen die elektrischen Anschlüsse und die Erdung den örtlichen Vorschriften und Bestimmungen entsprechen. Sollten örtliche Bestimmungen und Vorschriften fehlen, so liegt es in Ihrer Verantwortung, für eine den Anforderungen entsprechende Stromversorgung zu sorgen.

## ERDUNG

Ihr Kondensationstrockner muss geerdet sein. Sollte das Gerät eine Störung oder eine Fehlfunktion aufweisen, wird durch das Erden das Risiko eines elektrischen Schlags reduziert, indem dem elektrischen Strom der Weg des geringsten Widerstands geboten wird.

Ihre Kondensationstrockner verfügt über einen Netzstecker mit einem dritten Erdungsanschluss, den Sie mit einer ordnungsgemäß installierten Steckdose mit Erdungsleitung verbinden.



Schließen Sie das Erdungskabel niemals an Wasserleitungen aus Kunststoff, Gasleitungen oder Heißwasserleitungen an.

Durch unsachgemäßes Anschließen des Erdungskabels für das Gerät kann es zu Stromschlägen kommen. Sollten Sie Zweifel haben, ob das Gerät ordnungsgemäß geerdet wurde, lassen Sie dies von einem qualifizierten Elektriker oder von qualifiziertem Servicepersonal überprüfen. Manipulieren Sie nicht den Stecker der Kondensationstrockner. Wenn er nicht in die Steckdose passt, lassen Sie von einem qualifizierten Elektriker eine geeignete Steckdose installieren.



WARNUNG

Wenn das Gerät nicht geerdet wird, besteht die Gefahr eines Brandes oder elektrischen Schlags.

# Aufstellen des Trockners

## INSTALLATION NEBEN DER WASCHMASCHINE

Im Sinne einer ordnungsgemäßen Installation empfehlen wir, einen Fachbetrieb zu beauftragen.

**Vorgehensweise:**

1. Bewegen Sie den Trockner zu einem geeigneten Aufstellort. Sie können den Trockner und die Waschmaschine nebeneinander aufstellen. Legen Sie zwei der Polster aus dem Karton auf den Boden. Drehen Sie Ihren Trockner so auf die Seite, dass er auf beiden Polstern liegt.
2. Stellen Sie den Trockner wieder aufrecht hin.
3. Um sicherzustellen, dass der Trockner eine optimale Trockenleistung erbringt, muss er waagrecht stehen. Um Vibrationen, Geräusentwicklung und unerwünschte Bewegungen zu minimieren, muss der Boden absolut waagrecht und plan sein.

-  Um den Trockner auf dieselbe Höhe wie die Waschmaschine einzustellen, ziehen Sie die Nivellierfüße vollständig zurück, indem Sie sie gegen den Uhrzeigersinn drehen, lockern Sie dann die Beine, indem Sie sie im Uhrzeigersinn drehen.

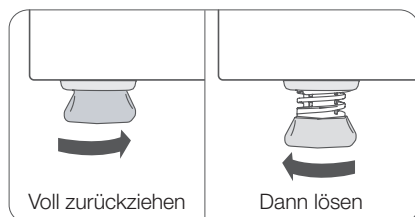
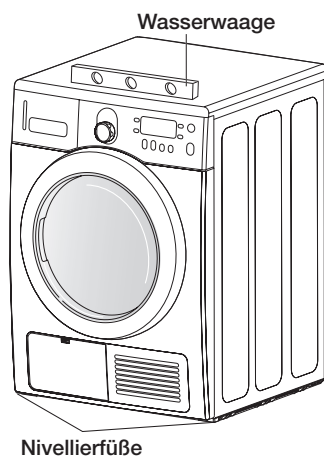

-  Verstellen Sie die Nivellierfüße nur so weit wie notwendig, um den Trockner waagrecht auszurichten. Wenn Sie die Nivellierfüße weiter als notwendig herausdrehen, kann dies zur Vibrationen des Trockners führen.
4. Siehe „Anforderungen an die Stromversorgung“ (Seite 11).  
VOR BETRIEB ODER TEST.
  5. Kontrollieren Sie mit einer Wasserwaage, ob Ihr Trockner waagrecht steht, und führen Sie ggf. die notwendigen Einstellungen mit den Nivellierfüßen durch.
  6. Stöpseln Sie Ihren Trockner ein und testen Sie das Gerät anhand der folgenden Checkliste.

## INSTALLATIONSCHECKLISTE

- Der Trockner ist mit der Netzsteckdose verbunden und korrekt geerdet.
- Der Trockner steht waagrecht und sicher auf dem Boden.
- Starten Sie Ihren Trockner, um zu bestätigen, dass er läuft, heizt und abgeschaltet wird.

## WASSER ABLAUFEN LASSEN, OHNE DEN WASSERBEHÄLTER ZU VERWENDEN

Gehen Sie folgendermaßen vor, um den Trockner ohne den Wasserbehälter zu verwenden.

### ABWASSERSCHLAUCH ANSCHLIESSEN

Der Trockner kann das Kondenswasser direkt über den Abwasserschlauch aus dem Trockner herauspumpen.

Gehen Sie folgendermaßen vor, um den Abwasserschlauch anzuschließen.

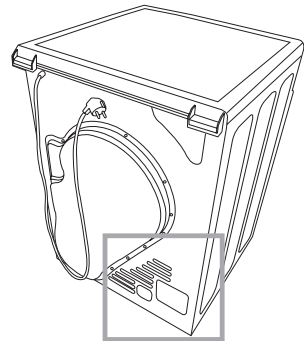

1. Lösen Sie den Abwasserschlauch. **A**

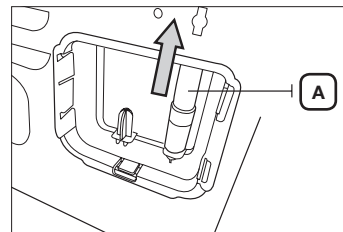

2. Schließen Sie den Wasserversorgungsschlauch **A** an die andere Öffnung an.

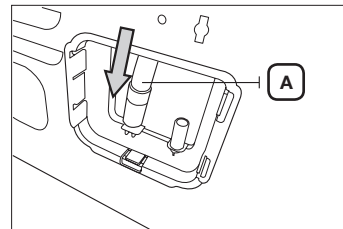

3. Schließen Sie den Zubehörschlauch (langer Abwasserschlauch) **B** an den Stutzen neben dem Anschluss an, an den der Abwasserschlauch **A** angeschlossen ist.



- Wenn Sie Schlauch **B** anschließen, achten Sie darauf, dass die Höhe des Schlauchs 90 cm nicht übersteigt.
- Nachdem Sie den Abwasserschlauch angeschlossen haben, können Sie das Kondenswasser durch den angeschlossenen Abwasserschlauch direkt über den Abwasserauslass, über das Podest oder über den Abfluss am Podest abfließen lassen.

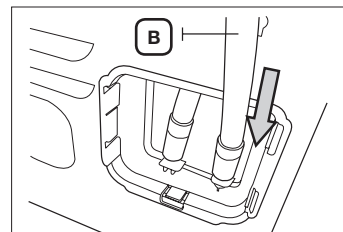

# Aufstellen des Trockners

## Abwasserschlauch anschließen

Sie können das lose Ende des Abwasserschlauchs auf drei unterschiedliche Arten anordnen:

1. **Schlauch in ein Spülbecken hängen:** Hängen Sie den Abwasserschlauch in eine Höhe von maximal 90 cm. Wenn das Ende des Abwasserschlauchs über den Boden gelegt werden muss, empfehlen wir eine Höhe von 60 – 90 cm. Damit das Schlauchende gekrümmt bleibt, setzen Sie es in die mitgelieferte Kunststoff-Schlauchführung ein. Befestigen Sie die Schlauchführung mit einem Haken an der Wand oder dem Hahn, oder fixieren Sie die Schlauchführung auf andere Weise, so dass der Schlauch nicht aus dem Becken rutschen kann.

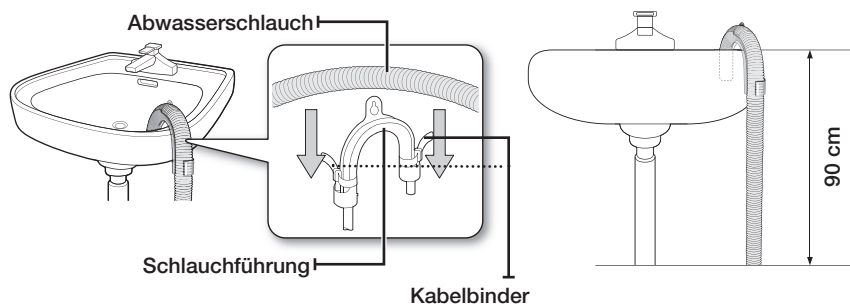

2. Bringen Sie den Abwasserschlauch und die Schlauchführung an und befestigen Sie sie mit dem Kabelbinder.
3. Sie können das Kondenswasser durch den angeschlossenen Abwasserschlauch (langer Zubehörschlauch) direkt über den Abwasserauslass abfließen lassen.

## Abwasserschlauch anschließen

Sie können das beim Trocknen entstehende Kondenswasser sofort abfließen lassen, indem Sie den Abwasserschlauch an den Abwasserstutzen anschließen.

1. Montieren Sie den Schlauchanschluss und den Schlauch.



Das Gerät kann beschädigt werden, wenn Sie Schuhe darin trocknen. Verwenden Sie daher zum Trocknen von Schuhen das Programm "Droogrek/Séchoir" (Trockengestell).

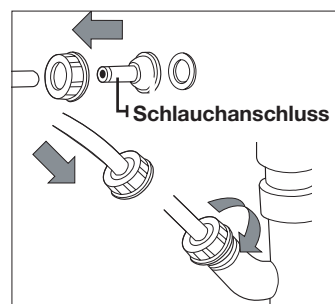

2. Schließen Sie das Schlauchende an den Abwasserstutzen an.

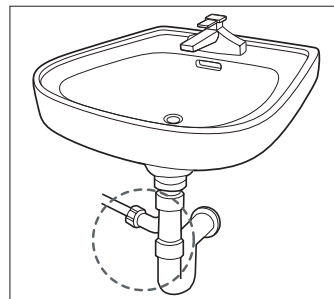

## INSTALLATION ÜBEREINANDER

 Wenden Sie sich beim Kauf des zusätzlichen Stapelbausatzes an unser Samsung-Kundendienstzentrum oder Ihren örtlichen Händler. [Teilenummer SK-DH(DC98-01330A) / SK-DA(DC98-01330B)]

1. Drehen Sie den Trockner vorsichtig auf die Seite. Verwenden Sie das Verpackungsmaterial als Polster, damit Sie nicht die Oberflächen des Trockners zerkratzen.

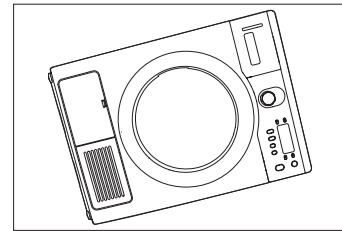

2. Bringen Sie die Gummipolster auf der Unterseite des Trockners an.
  - Suchen Sie dazu die 4 Gummipolster im Zubehöropaket. Setzen Sie die Gummipolster in die Öffnungen auf der Unterseite der Nivellierschienen ein.
  - Erwerben Sie zusätzlich den Stapelbausatz.

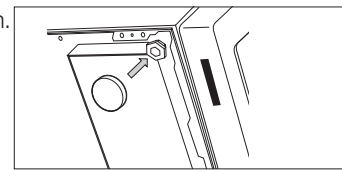

3. Stellen Sie den Trockner wieder aufrecht hin.

 **VORSICHT** Der Stapelbausatz kann nur für Samsung-Produkte eingesetzt werden. (nur verfügbar für WF080\*\*\*\*, WF990\*\*\*\*, WF980\*\*\*\* und WF880\*\*\*\*)

4. Bringen Sie die Klammer am Trockner an.
  - Entfernen Sie links auf der Rückseite der Waschmaschine die Befestigungsschraube des Gerätedeckels. Richten Sie die Bohrung der Klammer über der Gewindebohrung für die Befestigungsschraube aus und setzen Sie die Schraube wieder ein.

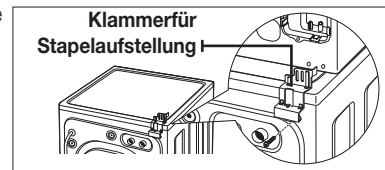

-  Ziehen Sie die Schraube noch nicht fest, damit die Klammer einfacher über die Bohrung am Trockner gebracht werden kann.
- Wiederholen Sie den obigen Arbeitsschritt für die rechte Seite.

5. Stellen Sie den Trockner mit den Klammern auf die Waschmaschine.

 **WARNUNG** Heben Sie den Trockner auf die Waschmaschine. Schützen Sie die Bedienfläche der Waschmaschine mit etwas Pappe o.ä.. Achten Sie darauf, den Trockner ausreichend hoch zu heben, damit er nicht gegen die Bedienfläche der Waschmaschine stößt. Verletzungsgefahr. Da das Gerät schwer und sperrig ist, empfehlen wir, den Trockner mit mehr als zwei Personen auf die Waschmaschine zu heben. Andernfalls kann dies zu Verletzungen führen.

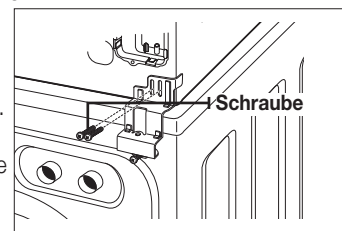

- Richten Sie die Bohrungen in der Klammer über den Bohrungen auf der Rückseite des Trockners aus. Ziehen Sie die M4 x 12-Befestigungsschrauben mit einem Kreuzschlitzschraubendreher an.
- Ziehen Sie zuerst die Schrauben der Waschmaschinenhalteklammer und dann alle Schrauben des Stapelbausatzes fest.

6. Schließen Sie die Installation ab.

 **WARNUNG** Informationen zum Abschließen der Waschmaschineninstallation entnehmen Sie bitte der Installationsanleitung für die Waschmaschine.

- Informationen zum Abschließen der Trocknerinstallation entnehmen Sie bitte der Installationsanleitung für den Trockner.
- Schieben oder heben Sie den Geräteturm aus Waschmaschine und Trockner vorsichtig an die gewünschte Stelle. Benutzen Sie Filzpolster oder andere Hilfsmittel zum Schieben, die beim Bewegen des Gerätetums helfen und den Fußboden schützen.



Schieben Sie den Trockner, nachdem Sie ihn auf der Waschmaschine befestigt haben, nicht mehr. Sie könnten sich beim Drücken gegen den Trockner die Finger einklemmen.

# Aufstellen des Trockners

## ÄNDERN DER ANSCHLAGESEITE FÜR DIE GERÄTETÜR

Sie können die Anschlagseite der Gerätetür ändern, wenn die Situation am Aufstellort (Räumlichkeiten, wenig Platz) dies erforderlich macht.

**WARNUNG** Ob dies erforderlich ist, entscheidet der Kunde. Die dazu erforderlichen Arbeiten können von einem qualifizierten Techniker oder direkt vom Kunden erledigt werden.

1. Ziehen Sie das Netzkabel aus der Steckdose.
2. Entfernen Sie die beiden Schrauben an den Türscharnieren.
3. Heben Sie die Gerätetür aus dem Scharnier.

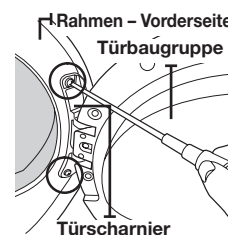

4. Entfernen Sie die 16 Schrauben

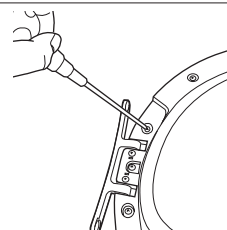

5. Nachdem Sie die Schraube entfernt haben, drehen Sie die Glashalterung, das Türglas und die Türabdeckung (I) (wie in der Abbildung gezeigt) um 180°.

**VORSICHT** Da die Glashalterung, das Türglas und die Türabdeckung (I) noch nicht miteinander verbunden sind, achten Sie beim Drehen darauf, diese Teile unten anzufassen, damit sie sich nicht voneinander lösen. Arbeiten Sie vorsichtig, damit die Türdichtung nicht entfernt wird.

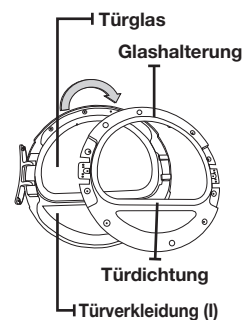

6. Nachdem Sie sie um 180° gedreht haben, halten Sie sie in der Position (wie in der Abbildung gezeigt).

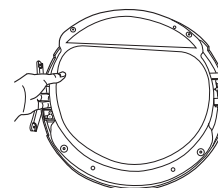

7. Setzen Sie die Glashalterung in der richtigen Richtung ein. (Setzen Sie sie nach dem Auseinanderbauen um 180° gedreht wieder zusammen.)

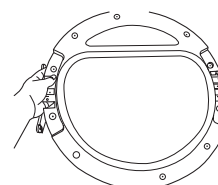



8. Ziehen Sie die 16 Schrauben an den richtigen Stellen fest.  
 9. Beachten Sie, dass zwei der Schrauben eine andere Länge als die anderen aufweisen. (Verwenden Sie die längeren Schrauben für den Türhebel.)

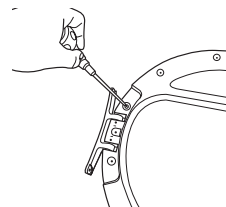

10. Bewegen Sie die Position der Schraube auf der Rückseite des Türscharniers.

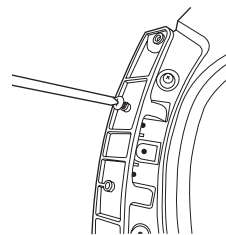

11. Ziehen Sie die Schraube in der unteren Bohrung fest.

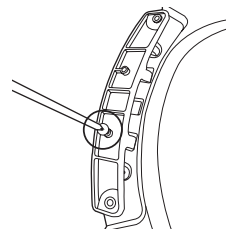

12. Entfernen Sie die zwei Schrauben, mit denen der vordere Rahmen links gehalten wird.  
 13. Entfernen Sie die zwei Schrauben, mit denen der vordere Rahmen links gehalten wird.

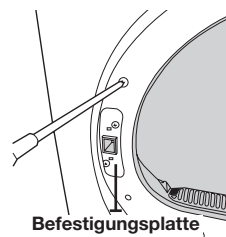

14. Ziehen Sie nun rechts am Gerät die beiden Schrauben fest, mit denen die Frontblende befestigt ist, sowie die zwei Schrauben, die den Hebelhalter fixieren.

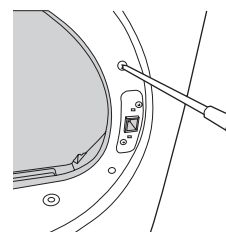

15. Richten Sie die Tür über den Befestigungsbohrungen aus.  
 16. Ziehen Sie die zwei Schrauben an, mit denen das Türscharnier gehalten wird.

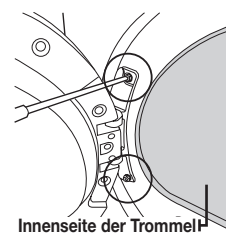

-  Sofern notwendig können Sie die ursprüngliche Anschlagseite der Gerätetür wieder einstellen, indem Sie den obigen Vorgang wiederholen.

# Betriebsanleitung, Tipps

## ÜBERSICHT ÜBER DAS BEDIENFELD

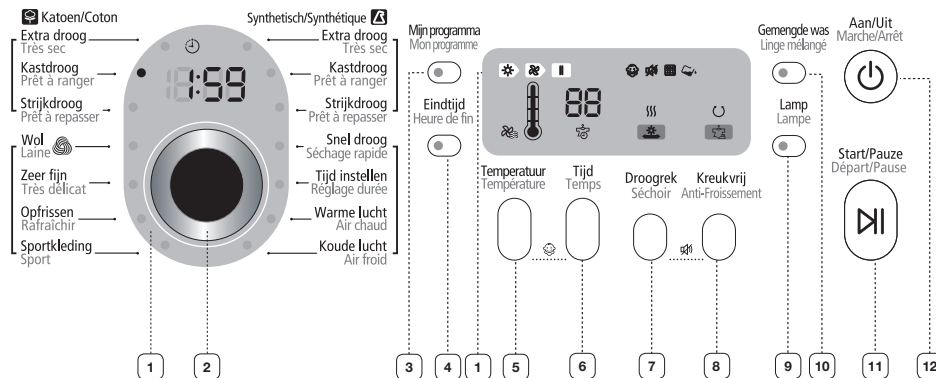

<p><b>1 Grafische Digitalanzeige</b></p>	<p>Zeigt die Restzeit für den laufenden Trockenvorgang, Programminformationen sowie Fehlermeldungen an.</p>
<p><b>2 Programm-wahlschalter</b></p>	<p>Um ein Programm auszuwählen, drehen Sie den Programmwahlschalter bis zum gewünschten Trockenprogramm.</p> <p>[Katoen/Coton – Baumwolle] Kastdroog/Prêt à ranger - Schranktrocken → Extra droog/Très sec – Extratrocken → [Synthetisch/Synthétique – Pflegeleicht] Extra droog/Très sec – Extratrocken → Kastdroog/Prêt à ranger - Schranktrocken → Strijkdroog/ Prêt à repasser – Bügeltrocken → [Tijd instellen/Réglage durée - Zeitprogramm] → Warmluft → Kaltluft → Frischluft → Superfeinwäsche → [Warme lucht/Air chaud - Warmluft] → [katoen/Coton - Baumwolle] Strijkdroog/ Prêt à repasser – Bügeltrocken → Kastdroog/Prêt à ranger - Schranktrocken</p> <p><b>[Katoen/Coton – Baumwolle]</b> – Für durchschnittlich oder leicht verschmutzte Baumwollaschen, Bettwäsche, Tischtücher, Unterwäsche, Handtücher, Hemden usw.</p> <ul style="list-style-type: none"> <li>• Extra droog/Très sec – Extratrocken : Für unempfindliche Stoffe und Kleidung wie Jeans oder Handtücher, die sehr trocken sein sollen.</li> <li>• Kastdroog/Prêt à ranger - Schranktrocken : Verwenden Sie dieses Programm für Wäsche aus Baumwolle, für Unterwäsche und Leinen (für Jeans NICHT geeignet).</li> <li>• Strijkdroog/ Prêt à repasser – Bügeltrocken : In diesem Programm wird das Trocknen bei einer für das Bügeln geeigneten Restfeuchtigkeit beendet.</li> </ul> <p><b>[Synthetisch/Synthétique – Pflegeleicht]</b> - Für leicht oder durchschnittlich verschmutzte Blusen, Hemden usw. aus Polyester (Diolen, Trevira), Polyamid (Perlon, Nylon) oder ähnlichen Mischgeweben</p> <ul style="list-style-type: none"> <li>• Extra droog/Très sec – Extratrocken : Für unempfindliche Stoffe und Kleidung wie Jeans oder Handtücher, die sehr trocken sein sollen.</li> <li>• Kastdroog/Prêt à ranger - Schranktrocken : Verwenden Sie dieses Programm für Hemden, Blusen, Bettwäsche und Tischtücher. (für Jeans NICHT geeignet).</li> <li>• Strijkdroog/ Prêt à repasser – Bügeltrocken : In diesem Programm wird das Trocknen bei einer für das Bügeln geeigneten Restfeuchtigkeit beendet.</li> </ul> <p><b>[Snel droog/Séchage rapide - Kurzprogramm]</b> – Kurzes Trockenprogramm von 29 Minuten Dauer bei hoher Temperatur.</p> <p><b>[Tijd instellen/Réglage durée - Zeitprogramm]</b> - Im Zeitprogramm können Sie die gewünschte Programmdauer und die Trockentemperatur auswählen. Drehen Sie den Programmwahlschalter auf „Tijd instellen/Réglage durée“, und drücken Sie dann die Zeitwahltaste, um die Trockenzeit einzustellen. Drücken Sie die Zeitwahltaste mehrmals, um nacheinander die verschiedenen möglichen Zeiteinstellungen anzuzeigen. Die Trockenzeit kann in Schritten von jeweils 10 Minuten bis auf maximal 90 Minuten eingestellt werden.</p>

	<p><b>[Warme lucht/Air chaud - Warmluft]</b> – Für kleine Wäschestücke, vorgetrocknete Wäsche und normale Stoffe, bei niedriger Temperatur und 20 Minuten Programmdauer.</p> <p><b>[Koude lucht/Air froid - Kaltluft]</b> – Für alle Stoffe, die durchgelüftet, aber nicht erwärmt werden sollen.</p> <p><b>[Wol/Laine - Wolle]</b> – Nur für maschinen- und trocknergeeignete Wollprodukte. Die Wäschemenge sollte 1,0 kg nicht übersteigen. Das Wollprogramm dieser Maschine ist von Woolmark für Wollprodukte mit der Kennzeichnung „Total-Easy-Care“ mit M1006 (Woolmark-Zertifizierungsnummer) zertifiziert worden.</p> <p> Die Wäschemenge sollte 1,0 kg nicht übersteigen. Das Wollprogramm dieser Maschine ist von Woolmark für Wollprodukte mit der Kennzeichnung „Total-Easy-Care“ mit M1006 (Woolmark-Zertifizierungsnummer) zertifiziert worden.</p> <p><b>[Zeer fijn/Très délicat - Superfeinwäsche]</b> – Das Niedertemperaturprogramm für Superfeinwäsche ist für Damenunterwäsche bestimmt.</p> <p><b>[Oprissen/Rafrâichir - Frischluft]</b> – Mit diesem Programm können Gerüche entfernt werden. Dieses Programm dient speziell zum Durchlüften von Kleidung.</p> <p><b>[Sportkleding/Sport - Sportsachen]</b> – Für wasserfeste Bekleidung (außer Gore-Tex), die weiterhin gut aussehen und frisch sein soll. Bessere Trocknung erreichen Sie, indem Sie die Wäsche vor dem Trocknen auf links drehen.</p> <p> Wenn Sie den Trockner überladen, erzielen Sie nur unzureichende Trocknung. Die maximalen Lademengen für die verschiedenen Trockenprogramme finden Sie in der Programmtabelle im Anhang.</p>
<b>3 Individualprogramm – Auswahltaste</b>	Stellen Sie Ihr eigenes Trockenprogramm mit Programmtyp, Temperatur, Trocknungsgrad usw. individuell zusammen (Einzelheiten siehe Seite 21).
<b>4 Programmende – Auswahltaste</b>	Drücken Sie die Taste so oft, bis die gewünschte Zeit für das Programmende angezeigt wird (Verzögerung von 4 bis 19 Stunden in Schritten von 1 Stunde). Die angezeigte Stunde gibt an, wann das Trockenprogramm endet.
<b>5 Temperatur- wahltaste</b>	Drücken Sie diese Taste so oft, bis im Display die gewünschte Trocknertemperatur angezeigt wird
<b>6 Zeitwahltaste</b>	Für manuelle Trockenprogramme können Sie die Zeit mit der Die Taste „Tijd/ Temps“ einstellen. 20 Min→30 Min→40 Min→50 Min→60 Min→70 Min→80 Min→90 Min Bei sensorgesteuerten Trockenprogrammen kann die Trockenzeit nicht eingestellt werden, da die genauen Zeiten anhand der Veränderung der Feuchtigkeit in der Maschine bestimmt werden.
<b>7 Trockengestell – Auswahltaste</b>	Die Möglichkeit, ein Trocknerfach einzusetzen, besteht nur im Zeitprogramm. Die Temperatur kann nur auf „Niedrig“ eingestellt werden (Einzelheiten siehe Seite 22).
<b>8 Knitterschutz – Auswahltaste</b>	Bei Auswahl von „Knitterschutz“ wird die Wäsche am Ende des Trockenvorganges ungefähr 60 Minuten lang intervallgesteuert in unbeheizter Luft getrocknet, um die Entstehung von Knittern in der Wäsche zu reduzieren. Drücken Sie die Taste „Kreukvrij/Anti-froissage“, um diese Funktion zu aktivieren. Die Anzeigeleuchte über dem Block leuchtet auf, wenn der Knitterschutz aktiviert wird. Getrocknete Wäsche knittert nicht, weil die Trommel nach dem Trocknen in regelmäßigen Abständen rotiert wird. Selbst wenn „Ende“ angezeigt wird, dreht sich die Trommel regelmäßig.
<b>9 Innenbeleuchtung – Auswahltaste</b>	 Die Beleuchtung kann nicht nur angeschaltet werden, während der Trockner läuft, sondern auch, wenn er angehalten ist. Wenn Sie die Trommelbeleuchtung nicht innerhalb von 4 Minuten wieder ausschalten, übernimmt der Trockner dies automatisch für Sie.

# Betriebsanleitung, Tipps

<b>10 Mischgewebealarm – Auswahltaste</b>	Mit diesem Alarm wird der Benutzer benachrichtigt, wenn der durchschnittliche Trocknungsgrad „feucht“ (80 % trocken) erreicht ist und die Wäsche verschiedene Arten von Materialien und Stoffen enthält. Wenn die entsprechende Bedingung erfüllt ist, blinkt die LED für den Mischgewebealarm.
<b>11 Start/Pause – Auswahltaste</b>	Drücken Sie diese Taste, um ein Trockenprogramm zu starten. Wenn Sie die Taste im laufenden Betrieb des Trockners drücken, wird das Gerät angehalten. Drücken Sie diese Taste erneut, um das Programm fortzusetzen.
<b>12 Netztaste</b>	Drücken Sie diese Taste, um Ihren Trockner einzuschalten bzw. auszuschalten. Wenn der Trockner 10 Minuten eingeschaltet ist, ohne dass irgendeine Taste gedrückt wird, schaltet er sich automatisch aus.

## KINDERSICHERUNG

Mit dieser Funktion können Sie verhindern, dass Kinder mit dem Trockner spielen.

### Aktivieren/Deaktivieren

Um die Kindersicherung zu aktivieren/deaktivieren, drücken Sie die Tasten **Temperatur/Température und Tijd/Temps** gleichzeitig drei Sekunden lang.

„Kinderslot/Sécurité enfant“ leuchtet auf, wenn diese Funktion aktiviert wird.

- Sobald Sie die Stromversorgung einschalten, ist die Kindersicherung verfügbar.
- Wenn Sie die Kindersicherung aktivieren, reagiert bis zum Deaktivieren dieser Funktion keine Taste außer der Netztaste.
- Sobald Sie den Trockner wieder einschalten, bleibt die Kindersicherung verfügbar.
- Wenn keine Taste außer der Netztaste reagiert, kontrollieren Sie die Kindersicherungsanzeige um zu prüfen, ob die Funktion aktiviert ist.

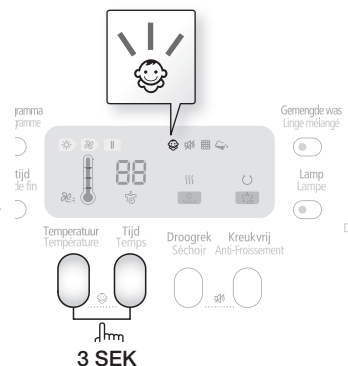

## TON AUS

Die Funktion „Ton aus“ (Geluid uit/Son désactivé) können Sie bei jedem Programm wählen. Wenn Sie diese Funktion wählen, wird der Ton bei allen Programmen ausgeschaltet. Selbst wenn der Strom nacheinander an- und ausgeschaltet wird, bleibt die Einstellung erhalten.

### Aktivieren/Deaktivieren

Um den Ton aus- bzw. einzuschalten drücken Sie die Tasten **Rekdroog/Séchoir und Kreukvrij/Anti-froissage** gleichzeitig drei Sekunden lang.

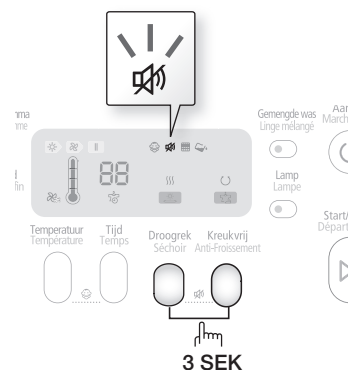

## INDIVIDUALPROGRAMM

Mit der Taste Mijn programma/Mon programme können Sie Ihr benutzerdefiniertes Programm mit individuell eingestellten Werte für Trocknungsgrad, Trocknungstemperatur und Zeit starten.

Wenn Sie die Taste „Individualprogramm“ drücken, aktivieren Sie die zuvor für das Individualprogramm festgelegten Einstellungen.

(Standard: Normalprogramm)

Wenn ein Individualprogramm aktiviert ist, leuchtet die Anzeige „Mijn programma/Mon programme“.

Wählen Sie die Optionen für das Individualprogramm folgendermaßen:

1. Wählen Sie mit dem Programmwahlschalter ein Programm.
2. Stellen Sie nach dem Programm dessen Optionen ein.

 Für jedes Programm gibt es bestimmte Standardeinstellungen, die automatisch übernommen werden. Die Standardeinstellungen sind auf Seite 33 beschrieben.

3. Anschließend können Sie das Individualprogramm starten, indem Sie auf die Start/Pause-Taste drücken. Das von Ihnen gewählte Programm und die eingestellten Optionen werden angezeigt, wenn Sie das nächste Mal das Individualprogramm wählen.

 Sie können die Einstellungen für das Individualprogramm ändern, indem Sie den obigen Vorgang wiederholen. Die zuletzt verwendeten Einstellungen werden angezeigt, wenn Sie das nächste Mal das Individualprogramm wählen.

## PROGRAMMENDEVORWAHL

Sie können eine Zeit innerhalb von 4 bis 19 Stunden (in Schritten von 1 Stunde) einstellen, mit deren Erreichen das Trockenprogramm beendet sein soll. Die angezeigte Stunde gibt an, wann das Trockenprogramm endet.

1. Stellen Sie das Trockenprogramm für Ihre Wäsche manuell oder mit dem Programmwahlschalter ein.
2. Drücken Sie die Taste **Eindtijd/Heure de fin** so oft, bis die gewünschte Verzögerungszeit eingestellt ist. Wenn die Verzögerungszeit eingestellt ist, wird die Verzögerungszeitvorwahl aktiviert.
3. Drücken Sie die Start/Pause-Taste. Die Anzeige „Eindtijd/Heure de fin“ blinkt, und die Uhr läuft, bis die eingestellte Zeit verstrichen ist.
4. Wenn Sie die Programmendevorwahl abbrechen möchten, drücken Sie die **Ein/Aus**-Taste. Anschließend schalten Sie den Trockner wieder ein.

## INNENBELEUCHTUNG

Die Trommel wird beim Trocknen beleuchtet.

### Ein- und Ausschalten

Wenn Sie die Innenbeleuchtung ein- oder ausschalten möchten, drücken Sie die Tasten **Lamp/Lampe** gleichzeitig.

 Sie können die Beleuchtung nur anschalten, wenn der Trockner an das Stromnetz angeschlossen ist. Wenn Sie die Trommelbeleuchtung nicht innerhalb von 5 Minuten wieder ausschalten, übernimmt der Trockner dies automatisch für Sie.

# Betriebsanleitung, Tipps

## TROCKENGESTELL

### Installieren des Trocknerfachs

1. Öffnen Sie die Gerätetür des Trockners
  2. Legen Sie das Trocknerfach so in die Trommel, dass der Vorsprung am Trocknerfach auf dem Gehäuse des Fussfilters liegt.
  3. Legen Sie die hinteren Beine in die zwei Vertiefungen auf der Hinterwand des Trockners und drücken Sie dann mittig auf das Trocknerfach, um es zu fixieren.
  4. Stellen Sie die Sachen, die getrocknet werden sollen, so in das Fach, dass ausreichend Platz bleibt, damit die Luft dazwischen zirkulieren kann.
  5. Schließen Sie die Gerätetür des Trockners.
  6. Drücken Sie die Netzaste.
  7. Wählen Sie mit dem Programmwahlschalter das Zeitprogramm, stellen Sie die Zeit ein und drücken Sie dann die Taste Droogrek/Séchoir (Trockengestell).
-  • Sie können Trockenzeiten von bis zu 90 Minuten einstellen. Die Temperatur ist automatisch auf „Niedrig“ eingestellt, und sie kann nicht geändert werden. Wählen Sie eine Zeit entsprechend der Feuchtigkeit und dem Gewicht der Sachen. Starten Sie den Trockner. Es kann erforderlich sein, den Tijd instellen noch einmal einzustellen, wenn eine längere Trocknungszeit erforderlich ist.
- Wenn Sie ein Zeitprogramm ohne den Programmwahlschalter einstellen, wird die Taste Droogrek/Séchoir (Trockengestell) nicht gewählt.
8. Drücken Sie die Start/Pause-Taste.

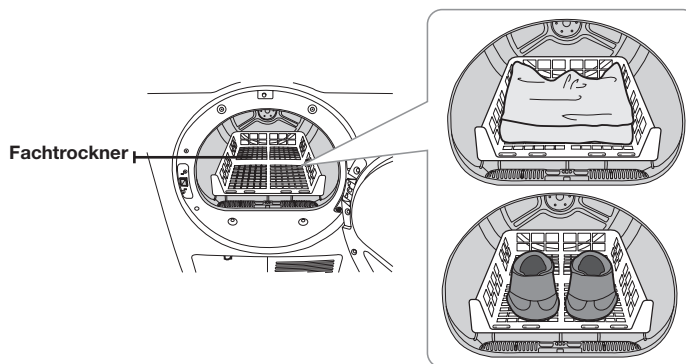

EMPFOHLENE SACHEN	HINWEIS: (MAX 1.5 kg)
Waschbare Sweatshirts (Falten und flach auf das Gestell legen)	Wenn Sie Sachen auf dem Gestell trocknen, müssen Sie sie falten und so auf das Gestell legen, dass sie nicht knittern.
Spielzeuge mit Füllung (gefüllt mit Baumwolle oder Polyester)	
Spielzeuge mit Füllung (gefüllt mit Schaum oder Gummi)	
Kopfkissen mit Schaumgummi	
Turnschuhe	Um Sportschuhe zu trocknen, stellen Sie die Schuhe mit den Sohlen nach unten auf das Regal.

 **WARNUNG** Beim Trocknen mit hoher Temperatur können Schaumgummi-, Kunststoff- oder Gummiteile an den Sachen beschädigt werden und Brandgefahr verursachen.

 **VORSICHT** Das Gerät kann beschädigt werden, wenn Sie Schuhe darin trocknen. Verwenden Sie daher zum Trocknen von Schuhen das Programm Droogrek/Séchoir (Trockengestell).

## BELADEN SIE DEN TROCKNER ORDNUNGSGEMÄSS

- Trocknen Sie nur eine Waschlading gleichzeitig.
- Mischladungen mit schweren und leichten Stoffen trocknen unterschiedlich. Dies kann dazu führen, dass die leichten Stoffe trocken sind, während die schwere Stoffe am Ende des Trockenprogramms noch feucht sind.
- Legen Sie ähnliche Sachen in Ihren Trockner, wenn nur ein oder zwei Kleidungsstücke getrocknet werden müssen.  
Damit verbessern Sie die Bewegung in der Trommel und somit die Trocknungswirkung.
- Durch Überladen schränken Sie die Bewegung der Wäsche in der Trommel ein. Dies führt zu ungleichmäßiger Trocknung und bei manchen Stoffen zu übermäßigem Verknittern.
- Trocknen Sie die Wäsche nur, nachdem sie in einer entsprechenden Waschmaschine geschleudert wurde.
- Ungewaschene Textilien sollten nicht getrocknet werden.
- Textilien, die mit Öl, Alkohol, Benzin usw. in Kontakt gekommen sind, dürfen nicht getrocknet werden.

## ERSTE SCHRITTE

1. Beladen Sie den Trockner – NICHT ÜBERLADEN.
  2. Schließen Sie die Gerätetür.
  3. Wählen Sie das geeignete Waschprogramm und die Zusatzoptionen für die Wäsche (siehe Seite 20 und 21).
  4. Drücken Sie die Start/Pause-Taste.
  5. Die Trockneranzeige leuchtet auf.
  6. Die geschätzte Programmdauer erscheint in der Anzeige.  
Die angezeigte Zeit kann schwanken, damit die restliche Trockenzeit genauer wiedergegeben wird.
-  • Am Ende des Trockenprogramms wird im Display „Ende“ angezeigt.
- Durch Drücken der Netztaaste brechen Sie das Programm ab und halten den Trockner an.
  - Die LEDs „Trockenprogramm“, „Kühlprogramm“ und „Knitterschutzprogramm“ leuchten, solange das entsprechende Programm läuft.

# Reinigung und Pflege

## SÄUBERN SIE DEN FILTEREINSATZ

- Nach jedem Trocknen.
- Um die Programmdauer zu verkürzen.
- Um mehr Energieeffizienz zu ermöglichen.



Verwenden Sie Ihren Trockner nicht, wenn der Filter nicht eingesetzt ist.



**VORSICHT** Es besteht die Gefahr der Beschädigung von Wäsche, wenn Sie Wäsche ohne Filtereinsatz trocknen.

## REINIGEN SIE DEN KONDENSATOR

- Einmal im Monat
- Mit Wasser



**VORSICHT** Wenn Sie den Kondensator längere Zeit nicht reinigen, kann die Trocknungswirkung zurückgehen.

## BEDIENFELD

Reinigen Sie es mit einem weichen, feuchten Tuch. Verwenden Sie keine Scheuermittel.

Sprühen Sie keine Reinigungsmittel auf das Bedienfeld.

Die Oberfläche des Bedienfelds kann durch bestimmte Vorbehandlungsmittel und Fleckentferner beschädigt werden.

Wenden Sie solche Mittel nur in sicherer Entfernung vom Trockner an und wischen Sie eventuelle Reste bzw. versehentlich aufgesprühte Rückstände sofort auf.

## TROMMEL

Entfernen Sie Flecken von z. B. Buntstiften, Tinte oder Stofffarbe (von neuen Sachen wie Handtüchern oder Jeans) mit einem Allesreiniger.

Lassen Sie alte Handtücher oder Stoffreste im Gerät „trocknen“, um Rückstände von Flecken- oder Waschmittel zu entfernen.

Nachdem Sie diese Arbeit durchgeführt haben, können die Flecken zwar möglicherweise immer noch zu sehen sein, sie sollten aber nicht mehr auf nachfolgende Trocknerladungen abfärben.

## TROMMEL AUS ROSTFREIEM STAHL

Um die Trommel aus rostfreiem Stahl zu reinigen, verwenden Sie ein feuchtes Tuch mit einem milden, für Oberflächen aus rostfreiem Stahl geeigneten Reinigungsmittel.

Wischen Sie Rückstände von Reinigungsmitteln auf und trocknen Sie die Trommel mit einem sauberen Tuch.

## TROCKNERGEHÄUSE

Der ganze Trockner besitzt ein Hochglanzfinish. Reinigen Sie ihn mit einem weichen, feuchten Tuch.

Verwenden Sie keine Scheuermittel. Schützen Sie die Oberfläche vor scharfen Gegenständen, da diese das Hochglanzfinish zerkratzen oder beschädigen können.

Stellen Sie keine schweren oder scharfen Gegenstände oder eine Waschmitteltonne auf den Trockner.

Bewahren Sie sie auf dem gekauften Sockel oder in einer separaten Lagerbox auf.



## ENTFERNEN DES KONDENSWASSERS (☹️)

1. Ziehen Sie den Wasserbehälter nach vorn, um ihn zu lösen.



Der Wasserbehälter ist schwer. Halten Sie ihn deshalb mit beiden Händen fest, wenn Sie ihn also aus dem Gerät entfernen. Achten Sie darauf, dass kein Wasser aus dem Behälter spritzt.

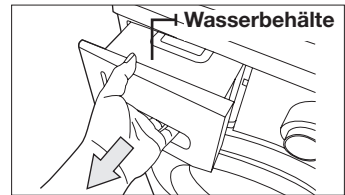

2. Lassen Sie das Kondenswasser aus dem Wasserbehälter ab.
  - Lassen Sie das Kondenswasser nach jedem Trocknen aus dem Wasserbehälter ab.



Sie sollten das Wasser nach jedem Einsatz des Geräts ablassen, weil ansonsten die Gefahr des Wasseraustritts besteht.

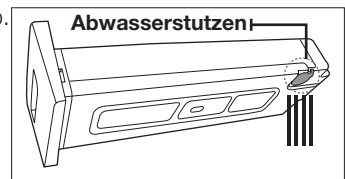

- Wenn Sie den Wasserbehälter leeren und die Starttaste drücken, wird das „Behälter voll“- (☹️) in der LED-Anzeige ausgeschaltet.

## SÄUBERN DES FILTEREINSATZES (📊)

1. Öffnen Sie die Gerätetür, und ziehen Sie den Filter nach oben heraus.

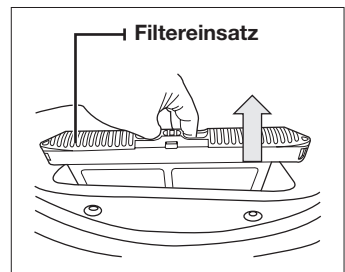

2. Öffnen und reinigen Sie den Filtereinsatz.
  - Reinigen Sie den Filtereinsatz nachdem Sie den Trockner verwendet haben.

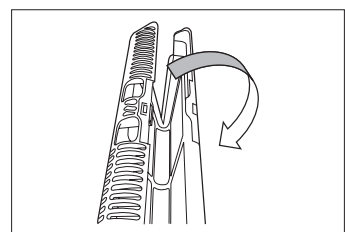

- Wenn Sie den Filtereinsatz nach der angegebenen Nutzungszeit nicht reinigen, sinkt die Trocknungsleistung und es besteht Brandgefahr. Achten Sie deshalb darauf, stets die Reinigungsintervalle für den Filtereinsatz einzuhalten.
- Wenn der Filtereinsatz beschädigt oder zerbrochen ist, sinkt da die Trocknungsleistung und es besteht Brandgefahr. Achten Sie deshalb darauf, den Filtereinsatz in diesem Fall zu tauschen.
- Reinigen Sie den Filtereinsatz nach jedem Trocknen.



- Wenn die Filteroberfläche feucht ist, verwenden Sie den Filter erst, nachdem er vollständig getrocknet ist.
- Wenn Sie den Filtereinsatz säubern und die Starttaste drücken, wird das Filter- (📊) in der LED-Anzeige ausgeschaltet.

# Reinigung und Pflege

## REINIGEN DER KONDENSATORBAUGRUPPE

1. Öffnen Sie die Abdeckung des Kondensatorfachs.

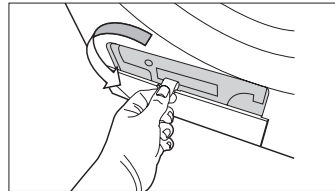

2. Lösen Sie die Kondensatorhalterung.

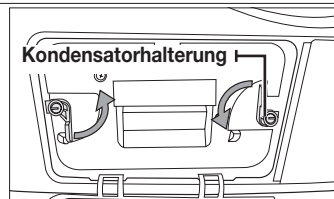

3. Entnehmen Sie den Kondensator.

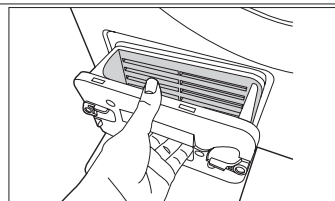

4. Reinigen Sie den Kondensator gründlich unter fließendem Wasser aus dem Hahn. Lassen Sie ihn von Wasser durchströmen.

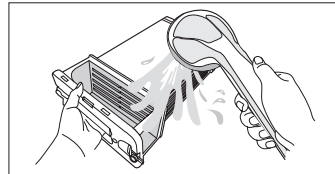

VORSICHT

- Wenn Sie den Kondensator nach der angegebenen Nutzungszeit nicht reinigen, sinkt die Trocknungsleistung. Achten Sie deshalb darauf, stets die Reinigungsintervalle für den Kondensator einzuhalten.
- Reinigen Sie ihn einmal im Monat
- Wenn Sie den Kondensator nach dem Reinigen montieren, vergewissern Sie sich, dass die Kondensatorhalterung fixiert ist.

# Pflegehinweise

## PFLEGEHINWEISE

Beachten Sie die Pflegehinweise auf dem Etikett oder die Anweisungen des Herstellers bei besonderen Wäschestücken. Wenn kein Pflegeetikett vorhanden ist, halten Sie sich an die folgenden Informationen.

<b>Bettlaken und Bettdecken</b>	<ul style="list-style-type: none"><li>• Befolgen Sie die Pflegeanweisungen auf dem Etikett oder trocknen Sie die Wäschestücke bei hoher Temperatur auf dem Baumwollschrank.</li><li>• Vergewissern Sie sich, dass die Wäschestücke gründlich getrocknet sind, ehe Sie sie verwenden oder weglegen.</li><li>• Um gleichmäßige Trocknung zu erzielen, ist möglicherweise eine Neuordnung erforderlich.</li></ul>
<b>Bettwäsche</b>	<ul style="list-style-type: none"><li>• Verwenden Sie das Baumwollprogramm für schranktrockene Wäsche und geben Sie immer nur ein Laken in den Trockner, damit es gut verwirbelt wird.</li><li>• Vergewissern Sie sich, dass die Wäschestücke gründlich getrocknet sind, ehe Sie sie verwenden oder weglegen.</li></ul>
<b>Stoffwindeln</b>	<ul style="list-style-type: none"><li>• Verwenden Sie das Baumwollprogramm für schranktrockene Wäsche und stellen Sie eine hohe Temperatur ein, um weiche und kuschelige Windeln zu erhalten.</li></ul>
<b>Wäsche mit Daunenfüllung (Jacken, Schlafsäcke, Bettdecken usw.)</b>	<ul style="list-style-type: none"><li>• Verwenden Sie das Baumwollprogramm für schranktrockene Wäsche und stellen Sie eine niedrige Temperatur ein.</li><li>• Wenn Sie ein paar trockene Handtücher dazugeben, verkürzen Sie die Trockenzeit und absorbieren Feuchtigkeit.</li></ul>
<b>Schaumgummi (Rutschsicherungen, gefüllte Spielzeuge, Schulterpolster usw.)</b>	<ul style="list-style-type: none"><li>• KEINESFALLS bei hoher Temperatur trocknen. Verwenden Sie dafür das Kaltluftprogramm (keine Wärmezufuhr).</li><li>• WARNUNG – Wenn Sie ein Gummitteil mit Wärme trocknen, kann es beschädigt werden oder einen Brand verursachen.</li></ul>
<b>Kopfkissen</b>	<ul style="list-style-type: none"><li>• Verwenden Sie das Baumwollprogramm für schranktrockene Wäsche.</li><li>• Geben Sie ein paar trockene Handtücher hinzu, um die Verwirbelung zu unterstützen und das Wäschestück aufzuschütteln.</li><li>• KEINESFALLS Kapok- oder Schaumstoffkissen im Trockner trocknen. Verwenden Sie dafür das Kaltluftprogramm.</li></ul>
<b>Kunststoff (Duschvorhänge, Gartenmöbelabdeckungen usw.)</b>	<ul style="list-style-type: none"><li>• Verwenden Sie das Kaltluft- oder das Zeitprogramm bei niedriger Temperatureinstellung. Beachten Sie die Hinweise auf dem Pflegeetikett.</li></ul>

### UNBEDINGT VERMEIDEN:

- Glasfaserstoffe (Gardinen, Vorhänge usw.).
- Wolle, sofern nicht auf dem Etikett gestattet.
- Wäschestücke mit erheblichen Mengen Pflanzen- oder Bratenöl.

# Fehlersuche

## ÜBERPRÜFEN SIE DIE FOLGENDEN LÖSUNGEN, WENN IHR TROCKNER BESTIMMTE PROBLEME HAT.

PROBLEM	LÖSUNG
Er geht nicht an.	<ul style="list-style-type: none"><li>• Prüfen Sie, ob die Tür fest geschlossen ist.</li><li>• Vergewissern Sie sich, dass das Netzkabel mit einer Strom führenden Steckdose verbunden ist.</li><li>• Überprüfen Sie die Automatik- und Schmelzsicherungen in Ihrem Sicherungskasten.</li><li>• Drücken Sie die Start/Pause-Taste noch einmal, wenn Sie während des Programms die Tür geöffnet haben.</li><li>• Lassen Sie das Kondenswasser aus dem Wasserbehälter ab.</li><li>• Säubern Sie den Filtereinsatz</li></ul>
Das Gerät heizt nicht.	<ul style="list-style-type: none"><li>• Überprüfen Sie die Automatik- und Schmelzsicherungen in Ihrem Sicherungskasten.</li><li>• Wählen Sie eine andere Wärmestufe als Kaltluft aus.</li><li>• Überprüfen Sie den Filtereinsatz und den Kondensator und reinigen Sie sie nötigenfalls</li><li>• Möglicherweise befindet sich der Trockner in der Abkühlungsphase des Programms.</li></ul>
Der Trockner trocknet die Wäsche nicht.	<ul style="list-style-type: none"><li>• Prüfen Sie alle obigen Punkte ab und außerdem:</li><li>• Überladen Sie den Trockner nicht. 1 Waschmaschinenladung = 1 Trocknerladung.</li><li>• Trennen Sie schwere Wäsche von leichter.</li><li>• Große Teile wie Laken oder Bettdecken müssen möglicherweise neu angeordnet werden, um gleichmäßige Trocknung zu ermöglichen.</li><li>• Vergewissern Sie sich, dass das Wasser aus dem Trockner richtig abläuft, damit das Gerät das Wasser aus der Wäsche adäquat herausziehen kann.</li><li>• Möglicherweise ist die Wäschemenge zu klein, um richtig verwirbelt zu werden. Geben Sie ein paar Handtücher dazu.</li><li>• Säubern Sie den Filtereinsatz</li><li>• Reinigen Sie den Kondensator.</li><li>• Überprüfen Sie, ob der Kühlluftauslass blockiert ist.</li></ul>
Das Gerät ist laut.	<ul style="list-style-type: none"><li>• Überprüfen Sie die Wäsche auf Gegenstände wie Münzen, lose Knöpfe, Nägel usw. und entfernen Sie diese sofort.</li><li>• Achten Sie darauf, dass der Trockner, wie in der Installationsanleitung beschrieben, genau waagrecht steht.</li><li>• Es ist aufgrund der hohen Luftgeschwindigkeit in der Trommel und am Lüfter normal, dass der Trockner summt.</li></ul>

PROBLEM	LÖSUNG
<b>Das Gerät trocknet ungleichmäßig.</b>	<ul style="list-style-type: none"> <li>Nähte, Taschen und andere, ähnlich schwere Teile werden möglicherweise nicht ganz trocken, wenn der Rest der Wäsche bereits den gewählten Trocknungsgrad erreicht hat. Dies ist normal. Wählen Sie nötigenfalls die Einstellung „Extratrocken“.</li> <li>Wenn ein schweres Wäschestück zusammen mit einer Ladung leichter Wäsche (z. B. ein Handtuch zusammen mit Bettlaken) getrocknet wird, ist es möglich, dass das schwere Wäschestück nicht ganz trocken wird, wenn der Rest der Wäsche schon den gewählten Trocknungsgrad erreicht hat. Trennen Sie schwere Wäsche von leichter, um optimale Trocknung zu erreichen.</li> </ul>
<b>Die Wäsche riecht.</b>	<ul style="list-style-type: none"> <li>Haushaltsgerüche von Farben, Lacken, starken Reinigungsmitteln usw. können zusammen mit der Umgebungsluft in den Trockner gelangen. Das ist normal, da der Trockner Luft aus dem Zimmer ansaugt, erhitzt, durch die Trommel zieht und dann nach außen befördert.</li> <li>Wenn solche Gerüche in der Luft liegen, lüften Sie das Zimmer vor dem Einsatz des Trockners gründlich durch.</li> </ul>
<b>Der Trockner schaltet sich ab, ehe die Wäsche trocken ist</b>	<ul style="list-style-type: none"> <li>Die Wäschemenge im Trockner ist zu klein. Geben Sie weitere Sachen oder einige Handtücher hinzu und starten Sie das Programm neu.</li> <li>Die Wäschemenge im Trockner ist zu groß. Nehmen Sie einige Sachen heraus und starten Sie den Trockner neu.</li> </ul>
<b>Fusseln auf der Wäsche</b>	<ul style="list-style-type: none"> <li>Stellen Sie sicher, dass der Fusselfilter vor jedem Einsatz gesäubert wird. Bei mancher Wäsche, die in starkem Maße Fusseln erzeugt, kann es notwendig sein, den Filtereinsatz auch während des Programms zu reinigen.</li> <li>Manche Stoffe erzeugen besonders viele Fusseln (z. B. Frotteehandtücher). Diese sollten getrennt von Kleidung getrocknet werden, die in besonderem Maße Fusseln anziehen (zum Beispiel: schwarze Leinenhose).</li> <li>Teilen Sie größere Ladungen zum Trocknen in mehrere kleinere Ladungen auf.</li> <li>Kontrollieren Sie die Taschen gründlich, ehe Sie die Wäsche trocknen.</li> </ul>
<b>Kleidung trotz Knitterschutz verknittert</b>	<ul style="list-style-type: none"> <li>Kleine Ladungen mit 1 bis 4 Wäschestücken sind am besten geeignet.</li> <li>Laden Sie weniger Wäsche in den Trockner. Laden Sie ähnliche Wäschesorten in den Trockner.</li> </ul>
<b>Gerüche bleiben auch nach dem Auffrischen in der Kleidung.</b>	<ul style="list-style-type: none"> <li>Stoffe mit starken Gerüchen sollten gewaschen werden.</li> </ul>

# Fehlersuche

## INFORMATIONSCODES

Es werden möglicherweise Informationscodes angezeigt, damit Sie besser verstehen können, was Ihr Trockner gerade macht.































ANGEZEIGTER FEHLER	BEDEUTUNG	LÖSUNG
<b>tE2</b>	Verstopfter Filter behindert Luftzirkulation.	Säubern Sie den Filtereinsatz oder Kondensator. Wenden Sie sich an den Kundendienst, wenn das Problem bestehen bleibt.
<b>tE4</b>		
<b>dE</b>	Einschalten des Trockners bei geöffneter Tür	Schließen Sie die Gerätetür und schalten Sie den Trockner wieder ein. Wenden Sie sich an den Kundendienst, wenn das Problem bestehen bleibt.
<b>dF</b>	Die Tür schließt nicht richtig	Setzen Sie sich mit dem Kundendienst in Verbindung.
<b>bE</b>	Taste länger als 30 Sekunden gedrückt	Stellen Sie sicher, dass keine Taste ständig gedrückt wird. Versuchen Sie, das Programm neu zu starten. Wenden Sie sich an den Kundendienst, wenn das Problem bestehen bleibt.
<b>hE</b>	Verstopfter Filter behindert Luftzirkulation. Unzulässige Heiztemperatur beim Betrieb des Trockners.	Säubern Sie den Filtereinsatz oder Kondensator. Wenden Sie sich an den Kundendienst, wenn das Problem bestehen bleibt.
<b>Et</b>	Das EEPROM tauscht die Daten nicht richtig aus	Versuchen Sie, das Programm neu zu starten. Wenden Sie sich an den Kundendienst, wenn das Problem bestehen bleibt.
<b>3E</b>	Der Motor arbeitet nicht richtig.	Versuchen Sie, das Programm neu zu starten. Wenden Sie sich an den Kundendienst, wenn das Problem bestehen bleibt.
<b>5E</b>	Der Wasserbehälter ist voller Wasser. Die Abwasserpumpe ist defekt.	Leeren Sie den Wasserbehälter und starten Sie neu. Wenden Sie sich an den Kundendienst, wenn das Problem bestehen bleibt.

Bei Codes, die nicht oben aufgeführt sind, oder wenn die empfohlene Lösung nicht weiterhilft, setzen Sie sich bitte mit dem Samsung Kundendienst oder Ihrem Fachhändler in Verbindung.

# Anhang

## ERKLÄRUNG DER PFLEGESYMBOLLE

Die folgenden Symbole sind Pflegehinweise für Bekleidung. Die Pflegehinweise für Wäsche umfassen Symbole für das Waschen, Bleichen, Trocknen und Bügeln sowie ggf. Reinigungshinweise. Die Verwendung dieser Symbole gewährleistet die Einheitlichkeit zwischen den verschiedenen Bekleidungsherstellern von einheimischer und importierter Textilien. Befolgen Sie die Pflegehinweise des Etiketts, um die Lebensdauer Ihrer Bekleidung zu maximieren und Probleme beim Waschen zu vermindern.

Waschprogramm		Besondere Hinweise		Warnsymbole für das Waschen	
	Normal		Trocknen auf der Leine/ Aufhängen		Nicht waschen
	Bügelfrei / Knitterfrei / Knitterschutz		Tropfnass trocknen		Nicht wringen
	Empfindliches/ Feinwäsche		Liegend trocknen		Nicht bleichen
	Handwäsche	<b>Leistungswahlschalter</b>			Nicht im Trockner trocknen
<b>Wassertemperatur**</b>			Hoch		Kein Dampf (beim Bügeln)
•••	Heiß		Mittel		Nicht bügeln
••	Warm		Niedrig	<b>Chemische Reinigung</b>	
•	Kalt		Jede Temperatur		Chemische Reinigung
<b>Bleichen</b>			Keine Wärme/Luft		Nicht chemisch reinigen
	Jedes Bleichmittel (bei Bedarf)	<b>Bügeltrocken oder Dampftemperaturen</b>			Trocknen auf der Leine/ Aufhängen
	Nur chlorfrei (farbecht) Bleichmittel (bei Bedarf)		Hoch		Tropfnass trocknen
	Trockenprogramm		Mittel		Liegend trocknen
<b>Normal</b>			Früher		
	Bügelfrei / Knitterfrei / Knitterschutz				
	Empfindliches/ Feinwäsche				

\*\* Die Punktsymbole geben die geeignete Waschtemperatur für verschiedene Wäschearten an. Der Temperaturbereich „Heiß“ ist 41 – 52 °C, für „Warm“ 29 – 41 °C und für „Kalt“ 16 – 29 C.

(Die Wassertemperatur muss mindestens 16 °C betragen, damit das Waschmittel wirken und effektiv reinigen kann.)

# Anhang

## UMWELTSCHUTZ-HINWEISE

Dieses Gerät ist aus wiederverwertbaren Materialien hergestellt. Beachten Sie bei der Entsorgung von Altgeräten die geltenden Normen und Gesetze. Schneiden Sie das Netzkabel durch, damit die Waschmaschine nicht mehr an eine Stromquelle angeschlossen werden kann. Entfernen Sie die Gerätetür, um zu verhindern, dass spielende Kinder sich versehentlich in der Trommel einschließen.

## KONFORMITÄTSHINWEISE

Das Gerät entspricht den europäischen Sicherheitsnormen sowie der EG-Richtlinie 93/68 und der Norm EN 60335.

## TECHNISCHE DATEN

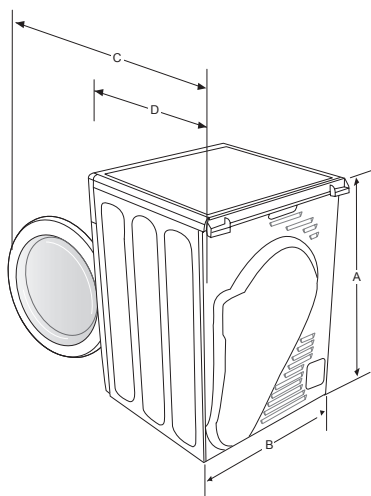

TYP		FRONTLADER-TROCKNER
<b>ABMESSUNGEN</b>	A. Höhe	84,8 cm
	B. Breite	59,8 cm
	C. Tiefe bei um 90° geöffneter Tür	108,6 cm
	D. Tiefe	63,4 cm
<b>GEWICHT</b>		44.5 kg
<b>NENNLEISTUNG DES HEIZELEMENTS</b>		2500 W (1750 W + 750 W)
<b>ENERGIEVERBRAUCH</b>	OHNE HEIZUNG	175 W
	MIT HEIZUNG	2675 W
<b>Trommelbeleuchtung</b>		LED (modellabhängig)

 Wenden Sie sich an unseren Kundendienst, wenn die LED ausgetauscht werden muss.



## ÜBERSICHT ÜBER DIE WASCHPROGRAMME

(● bei Bedarf)

Programm		Max. Wäschemenge (in kg) (Trockengewicht der Wäsche)	Temperatur	Dauer	Programmen- devorwahl	Individual- programm	Mischgewe- bealarm	Innenbeleu- chung	Wrinkle Prevent (Knitter- schutz)	Signalton aus	Kaltluft Dauer (min)
Baumwolle	Extratrocken	8	Hoch	134	●	●	●	●	●	●	5
	Schrantrocken		Hoch	119	●	●	●	●	●	●	5
	Bügelrocken		Hoch	99	●	●	-	●	●	●	5
Pflegeleichtes	Extratrocken	4	Mittel	59	●	●	●	●	●	●	5
	Schrantrocken		Mittel	49	●	●	●	●	●	●	5
	Bügelrocken		Mittel	39	●	●	-	●	●	●	5
* Wolle  M1006 (Nummer der Wool- mark-Genehmigung)		1	Früher	27	●	●	-	●	●	●	1
Superfeinwäsche		1	Früher	35	●	●	●	●	●	●	3
Frischlufft		1,5	Hoch	30	●	●	-	●	●	●	5
Sportsachen		1,5	Früher	50	●	●	●	●	●	●	5
Kurzprogramm		-	Hoch	29	●	●	-	●	●	●	8
Zeitprogramm		-	Hoch	40	●	●	-	●	●	●	8
Warmluft		-	Früher	20	●	●	-	●	●	●	5
Kaltluft		-	Entfällt	20	●	●	-	●	●	●	

\* Je nach prozentualem Wollanteil in der Wäsche kann sich die Zeit um bis zu 43 Minuten verlängern.

# Anhang

## VERBRAUCHSDATEN

Programm	Wäschemenge (in kg)*	Höchstdrehzahl einer Haushaltswaschmaschine (U/min)	Energieverbrauch (kWh)	Dauer (Minuten)
Baumwollprogramm für schranktrockene Wäsche	8	1000 (60 % Restfeuchtigkeit)**	4,49	119
		1400 (50 % Restfeuchtigkeit)	4,18	110
Baumwollprogramm für bügeltrockene Wäsche	8	1000 (60 % Restfeuchtigkeit)**	3,96	96
		1400 (50 % Restfeuchtigkeit)	3,44	87

1. \* : Trockengewicht der Wäsche

\*\* : EN 61121:2005-Testprogramm

2. Alle Daten ohne Sternchen wurden mit Hilfe von EN 61121:2005 berechnet.

**Die Verbrauchsdaten können von den obigen Nennwerten abweichen, wenn Wäschemenge, Textilart, Restfeuchtigkeit nach dem Schleudern oder abweichende Stromversorgungsdaten vorliegen und zusätzliche Optionen gewählt werden**

# Notizen

---



## FRAGEN ODER HINWEISE?

Land	RUFEN SIE UNS AN	ODER BESUCHEN SIE UNS UNTER
NETHERLANDS	0900-SAMSUNG (0900-7267864) (€ 0,10/Min)	<a href="http://www.Samsung.com">www.Samsung.com</a>
FRANCE	01 48 63 00 00	<a href="http://www.samsung.com">www.samsung.com</a>
GERMANY	01805 - SAMSUNG (726-7864 € 0,14/Min)	<a href="http://www.samsung.com">www.samsung.com</a>
BELGIUM	02-201-24-18	<a href="http://www.Samsung.com/be">www.Samsung.com/be</a> (Flämisch) <a href="http://www.samsung.com/be_fr">www.samsung.com/be_fr</a> (Französisch)
LUXEMBURG	261 03 710	<a href="http://www.samsung.com">www.samsung.com</a>

Code-Nr. DC68-02805B-02\_DE