



WF0714W7(E/N/S/V/W)  
WF0712W7(E/N/S/V/W)  
WF0704W7(E/N/S/V/W)  
WF0702W7(E/N/S/V/W)  
WF0714Y7(E/N/S/V/W)  
WF0712Y7(E/N/S/V/W)  
WF0704Y7(E/N/S/V/W)  
WF0702Y7(E/N/S/V/W)

# Wasmachine

## Gebruiksaanwijzing

ongekende mogelijkheden

Dank u voor het aanschaffen van dit Samsung-product.  
Registreer uw product voor meer volledige service op

[www.samsung.com/register](http://www.samsung.com/register)



# de mogelijkheden van uw nieuwe samsung-wasmachine

Met uw nieuwe wasmachine verandert uw kijk op de was volkomen. Uw nieuwe Samsung-wasmachine heeft alle eigenschappen – van de speciale Eco Bubble-functie tot de energiezuinigheid – om van de was een zo eenvoudig en aangenaam mogelijke taak te maken.

- **Energiebesparing**

Dankzij de speciale bellengenerator en de Quiet Drive-invertermotor is dit model energiezuiniger dan standaard wasmachines met het A-label.

- **Eco Bubble**

Het effectieve Samsung Eco Bubble biedt verbeterde reiniging met geavanceerde bescherming van het weefsel. Met Eco Bubble wordt het wasmiddel gelijkmatig verdeeld en dringt het sneller en dieper in het weefsel door.

- **Snelwas**

Geen tijd te verliezen? Het snelwasprogramma kan u helpen bij uw drukke leven. Nu neemt het wassen van uw favoriete kleding (tot 2 kg) slechts 15 minuten in beslag!

- **Quiet Drive-motor**

De unieke Quiet Drive-motor van Samsung werkt zonder snaren of koolborstels, wat resulteert in minder trillingen en waardoor het apparaat aanzienlijk stiller is en langer meegaat.

- **Trommel reinigen**

De functie Trommel reinigen helpt u de wasmachine schoon te houden, zonder chemische reinigings- of bleekmiddelen. Met dit speciale reinigingsprogramma houdt de trommel schoon en reukloos.

- **Babykleding**

Uw Samsung-wasmachine heeft wasprogramma's die bescherming geven aan de kleding van kinderen met een gevoelige huid. Deze programma's minimaliseren huidirritatie bij kinderen door wasmiddelrestanten tot een minimum terug te brengen. Daarbij plaatsen deze programma's de was in verschillende categorieën en worden wasprogramma's uitgevoerd volgens de kenmerken van elke categorie, zodat de kleding die de kinderen aantrekken, heerlijk fris en schoon aanvoelen.

- **Gecertificeerd voor wol**

De machine is getest en voldoet aan de specificaties van de Woolmark Company voor in de machine wasbare wolproducten. Dit keurmerk is de verbeterde versie van het bestaande wolmerk, dat niet alleen garandeert dat wolproducten schoon worden, maar ook borg staat voor bescherming van de weefsels.

De stoffen moeten gewassen worden in overeenstemming met de instructies op het waslabel zoals voorgeschreven door Woolmark en Samsung.

- **Handwas**

U kunt uw fijne was extra goed behandelen door het instellen van de juiste temperatuur, een zachte wasactie en de correcte hoeveelheid water.

- **Eindtijd**

U kunt een wasprogramma tot 19 uur uitstellen, in stappen van een uur. Handig wanneer u de deur uit moet!

- **Kinderslot**

Met het kinderslot kunnen onderzoekende kleine handjes uit de wasmachine worden gehouden. Deze beveiligingsfunctie voorkomt dat uw kinderen met de bediening van uw wasmachine spelen en waarschuwt u wanneer deze wordt geactiveerd.

- **Digitaal grafisch display**

Het digitale grafische display is duidelijk en gemakkelijk in het gebruik. En omdat het zo gemakkelijk te gebruiken is, stelt het digitale grafische display u in staat snelle en doeltreffende aanpassingen te maken in het wasprogramma voor uitstekende resultaten.

- **Brede deur**

Een extra brede deuropening zodat u alles goed kunt zien. U kunt eenvoudig was erin stoppen en eruit halen, ook grote stukken wasgoed, zoals beddengoed, handdoeken enz.

Deze gebruiksaanwijzing bevat belangrijke informatie over de installatie, het gebruik en het onderhoud van uw nieuwe wasmachine van Samsung. Gebruik de gebruiksaanwijzing voor beschrijvingen van het bedieningspaneel, instructies voor het gebruik van de wasmachine en voor tips over hoe u het beste gebruikmaakt van de geavanceerde mogelijkheden en functies. Het gedeelte 'Problemen oplossen en foutcodes' op pagina 37 helpt u wanneer er iets verkeerd gaat met uw nieuwe wasmachine.

# veiligheidsvoorschriften

Gefeliciteerd met uw nieuwe Samsung-wasmachine. Deze gebruiksaanwijzing bevat belangrijke informatie over de installatie, het gebruik en het onderhoud van uw wasmachine. Lees deze gebruiksaanwijzing aandachtig door om optimaal gebruik te maken van de vele voordelen en functies die deze wasmachine u biedt.

## WAT U MOET WETEN OVER DE VEILIGHEIDSVOORSCHRIFTEN











Lees deze gebruiksaanwijzing aandachtig door, zodat u weet hoe u dit nieuwe apparaat met zijn uitgebreide mogelijkheden en functies op veilige en efficiënte wijze gebruikt en bewaart de gebruiksaanwijzing ter referentie op een veilige plaats nabij het apparaat. Gebruik dit apparaat alleen voor de doeleinden waarvoor het is ontworpen, zoals beschreven in deze gebruiksaanwijzing.

In de waarschuwingen en veiligheidsvoorschriften in deze gebruiksaanwijzing worden niet alle mogelijke omstandigheden en situaties besproken. Het is uw verantwoordelijkheid om verstandig, voorzichtig en nauwkeurig te werk te gaan bij het installeren, onderhouden en gebruiken van uw wasmachine.

Omdat de volgende gebruiksaanwijzingen van toepassing zijn op meerdere modellen, kunnen de specificaties van uw wasmachine enigszins afwijken van de specificaties die in deze gebruiksaanwijzing worden omschreven en zijn mogelijk niet alle waarschuwingen van toepassing. Als u vragen of opmerkingen hebt, neemt u contact op met het dichtstbijzijnde servicecenter of gaat u naar [www.samsung.com](http://www.samsung.com) voor ondersteuning en informatie.

## BELANGRIJKE VEILIGHEIDSSYMBOLLEN EN VOORZORGSMATREGELEN

### De betekenis van de pictogrammen en symbolen in deze gebruiksaanwijzing:

 <b>WAARSCHUWING</b>	Gevaar of onveilige handelingen die kunnen leiden tot <b>ernstig persoonlijk letsel, de dood of schade.</b>
 <b>VOORZICHTIG</b>	Gevaar of onveilige handelingen die kunnen leiden tot <b>ernstig persoonlijk letsel en/of schade.</b>
 <b>VOORZICHTIG</b>	Om de kans op brand, explosies, elektrische schokken of persoonlijk letsel bij het gebruik van uw droger te verminderen, dient u deze veiligheidsvoorschriften te volgen.
	NIET proberen.
	NIET demonteren.
	NIET aanraken.
	Volg de aanwijzingen nauwkeurig op.
	Trek de stekker uit het stopcontact.
	Om elektrische schokken te voorkomen, moet het apparaat zijn geaard.
	Neem contact op met het servicecenter voor ondersteuning.
	Let op

Deze waarschuwingstekens dienen om persoonlijk letsel, van uzelf en van anderen, te voorkomen. Voer de aanwijzingen nauwgezet op. Bewaar dit gedeelte na het lezen op een veilige plek zodat u het later nog eens kunt bekijken.





Lees alle instructies voordat u het apparaat in gebruik neemt.

Zoals bij alle elektrische apparatuur met bewegende delen bestaat er mogelijk gevaar. Om dit apparaat veilig te kunnen gebruiken, dient u te weten hoe u het moet bedienen en moet u voorzichtig zijn bij het gebruik.

Laat kinderen (of huisdieren) nooit op of in het apparaat spelen. De deur van de wasmachine gaat van binnenuit niet makkelijk open en kinderen kunnen ernstig verwond raken wanneer ze opgesloten worden.



Dit apparaat kan worden gebruikt door kinderen van 8 jaar en ouder en personen met een verminderd fysiek, zintuiglijk of metaal vermogen of met onvoldoende ervaring en kennis, mits zij onder toezicht staan of instructies hebben gekregen met betrekking tot het veilig gebruiken van het apparaat en zij begrijpen wat de eventuele risico's zijn. Kinderen mogen niet met het apparaat spelen. Reiniging en onderhoud mag niet zonder toezicht door kinderen worden uitgevoerd.

Kinderen dienen onder toezicht te worden gehouden om te voorkomen dat ze met het apparaat gaan spelen.

Als de stekker of het snoer beschadigd is, moet deze uit veiligheidsoverwegingen worden vervangen door de fabrikant of een onderhoudstechnicus van de fabrikant, of door een vergelijkbaar bevoegde persoon.

Dit apparaat moet zo geplaatst worden dat het toegang heeft tot de stroomvoorziening, de waterkraan en de afvoer.

Zorg er bij wasmachines met ventilatieopeningen aan de onderzijde voor dat deze openingen niet worden geblokkeerd door vloerbedekking of ander obstakels.

Gebruik de nieuwe slangen. Neem de oude slangen niet meer in gebruik.

# veiligheidsvoorschriften

---



## **BELANGRIJKE WAARSCHUWINGSSYMBOLEN VOOR DE INSTALLATIE**

---



De installatie van dit apparaat moeten worden uitgevoerd door een gekwalificeerd installateur of servicebedrijf.

- Wanneer u dit niet doet, kan dit resulteren in elektrische schokken, brand, een explosie, problemen met het product of letsel.

Het apparaat is zwaar, houd hier rekening mee wanneer u het apparaat optilt

Sluit de stroomkabel aan op een stopcontact van minimaal AC 220-240V / 50Hz en gebruik dit stopcontact alleen voor dit apparaat. Gebruik bovendien nooit een verlengsnoer.

- Wanneer het stopcontact via een stroomverdeler wordt gedeeld met andere apparaten of wanneer u een verlengsnoer gebruikt, kan dit leiden tot elektrische schokken of brand.
- Zorg ervoor dat het voltage, de frequentie en de stroomsterkte voldoen aan de productspecificaties. Wanneer u dit niet doet, kan dit leiden tot elektrische schokken of brand. Steek de stekker stevig in het stopcontact.

Gebruik een droge doek om regelmatig alle vreemde stoffen, zoals stof en water, van de voedingsterminals en contactpunten te verwijderen.

- Trek de stekker uit het stopcontact en reinig deze met een droge doek.
- Wanneer u dit niet doet, kan dit leiden tot elektrische schokken of brand.

Steek de stekker zodanig in het stopcontact dat het snoer rechtstreeks naar de vloer loopt.

- Wanneer u de stekker op de kop in het stopcontact steekt, kunnen de stroomdraden in de kabel beschadigd raken. Dit kan leiden tot elektrische schokken of brand.

Houd alle verpakkingsmaterialen buiten bereik van kinderen, aangezien deze materialen gevaarlijk voor kinderen kunnen zijn.

- Als een kind een zak over het hoofd trekt, kan dit leiden tot verstikking.

Wanneer het apparaat, de stekker of de stroomkabel is beschadigd, neemt u contact op met het dichtstbijzijnde servicecenter.



Dit apparaat moet correct worden geaard.

Sluit de aarddraad nooit aan op een gasleiding, plastic waterleiding of telefoonlijn.

- Dit kan resulteren in elektrische schokken, brand, een explosie of problemen met het product.
- Sluit de voedingskabel nooit aan op een stopcontact dat niet goed is geaard en zorg ervoor dat het stopcontact voldoet aan de lokale en nationale voorschriften.



Plaats dit apparaat niet bij een warmtebron of ontvlambare materialen.

Plaats het apparaat niet in een ruimte waar veel vocht, olie of stof aanwezig is of waar het wordt blootgesteld aan direct zonlicht of water (regendruppels).

Plaats het apparaat niet op een locatie met lage temperaturen.

- Bij vorst kunnen er barsten in de leidingen ontstaan.

Plaats het apparaat niet op een locatie waar gas kan vrijkomen.

- Dit kan leiden tot elektrische schokken of brand.

Gebruik geen transformator.

- Dit kan leiden tot elektrische schokken of brand.

Gebruik geen beschadigde stekker, beschadigde voedingskabel of los stopcontact.

- Dit kan leiden tot elektrische schokken of brand.

Buig de voedingskabel niet te veel en trek er niet aan.  
Voorkom kinken en knopen in de voedingskabel.  
Haak de voedingskabel niet achter een metalen plaat, plaats geen zware objecten op de voedingskabel, plaats de voedingskabel niet tussen twee objecten en druk de voedingskabel niet in de ruimte achter de wasmachine.

- Dit kan leiden tot elektrische schokken of brand.

Haal de stekker niet uit het stopcontact door aan de voedingskabel te trekken.

- Ontkoppel de voedingskabel door de stekker los te trekken.
- Wanneer u dit niet doet, kan dit leiden tot elektrische schokken of brand.

Leg de stroomkabel en leidingen niet op plaatsen waar u er over kunt struikelen.



## WAARSCHUWINGSSYMBOLLEN VOOR DE INSTALLATIE

---



Dit apparaat moet binnen het bereik van een stopcontact worden geplaatst.

- Wanneer u dit niet doet, bestaat het risico op elektrische schokken of brand door lekstroom.

Plaats uw wasmachine op een vlakke en harde ondergrond die het gewicht van de wasmachine kan houden.

- Wanneer u dit niet doet, kan dit resulteren in abnormale trillingen, beweging, lawaai of problemen met het product.



## BELANGRIJKE WAARSCHUWINGSSYMBOLLEN VOOR HET GEBRUIK

---



Als het apparaat overstroomt, sluit u de water- en stroomtoevoer af en neemt u contact op met het dichtstbijzijnde servicecenter.

- Raak de stekker niet aan met natte handen.
- Als u dit wel doet, loopt u het risico op elektrische schokken.

Als u een vreemd geluid, een brandlucht of rook waarneemt, haalt u direct de stekker uit het stopcontact en neemt u contact op met het dichtstbijzijnde servicecenter.

- Wanneer u dit niet doet, kan dit leiden tot elektrische schokken of brand.

In het geval van een gaslek (zoals propaangas, LPG, etc.) moet u de ruimte meteen ventileren en raakt u de stekker niet aan. Raak het apparaat of de stroomkabel niet aan.

- Gebruik geen ventilator.
- Een vonk kan een explosie of brand veroorzaken.

Laat geen kinderen in of op de wasmachine spelen. Verwijder de hendel van de deur wanneer u de wasmachine afdankt.

- Wanneer een kind opgesloten raakt in een wasmachine, kan het stikken.

Zorg ervoor dat u het verpakkingsmateriaal (spons, tempex) aan de onderkant van de wasmachine verwijderd voordat u het apparaat in gebruik neemt.

# veiligheidsvoorschriften

---

- ☒ Was geen items die zijn verontreinigd met benzine, kerosine, wasbenzine, verf, thinner, alcohol of andere ontvlambare of explosieve stoffen.

- Dit kan leiden tot elektrische schokken, brand of een explosie.

Open de wasmachine nooit door de deur te forceren als het apparaat in bedrijf is (wassen op hoge temperatuur/drogen/centrifugeren).

- Het water uit de wasmachine kan brandwonden veroorzaken of leiden tot een gladde vloer.

Dit kan leiden tot letsel.

- Als u de deur forceert, kan dit resulteren in schade aan het product of letsel.

Steek uw handen niet onder de wasmachine.

- Dit kan leiden tot letsel.

Raak de stekker niet aan met natte handen.

- Als u dit wel doet, loopt u het risico op een elektrische schok.

Schakel het apparaat niet uit door de stekker uit het stopcontact trekken terwijl het apparaat in bedrijf is.

- Wanneer u de stekker weer in het stopcontact steekt, kan er een vonk ontstaan, wat kan leiden tot elektrische schokken of brand.

Laat kinderen of zwakbegaafde personen dit apparaat niet zonder toezicht bedienen. Laat kinderen niet in de wasmachine kruipen.

- Dit kan leiden tot elektrische schokken, brandwonden of letsel.

Steek nooit uw handen of metalen objecten onder de wasmachine wanneer het apparaat in bedrijf is.

- Dit kan leiden tot letsel.

Koppel het apparaat niet los door aan de stroomkabel te trekken. Neem de stekker stevig beet en trek deze recht uit het stopcontact.

- Schade aan de stroomkabel kan kortsluiting, brand of elektrische schokken veroorzaken.

---

- ☒ Probeer het apparaat niet eigenhandig te repareren, te demonteren of aan te passen.

- Gebruik geen andere zekeringen (bijvoorbeeld cooper, staaldraad, enz.) dan de standaardzekering.

- Als uw apparaat moet worden gerepareerd of opnieuw moet worden geïnstalleerd, neemt u hiervoor contact op met het dichtstbijzijnde servicecenter.

- Wanneer u dit niet doet, kan dit resulteren in elektrische schokken, brand, problemen met het product of letsel.

---

- ☒ Wanneer de slang voor de watertoevoer niet goed aan de kraan is bevestigd en het apparaat met water wordt overspoeld, trekt u de stekker uit het stopcontact.

- Wanneer u dit niet doet, kan dit leiden tot elektrische schokken of brand.

Trek tijdens onweer of wanneer het apparaat langere tijd niet wordt gebruikt, de stekker uit het stopcontact.

- Wanneer u dit niet doet, kan dit leiden tot elektrische schokken of brand.



VOORZICHTIG

## WAARSCHUWINGSSYMBOLEN VOOR GEBRUIK

---



Wanneer de wasmachine is verontreinigd met vreemde stoffen, bijvoorbeeld een reinigingsmiddel, stof, voedselresten, enz., trekt u de stekker uit het stopcontact en reinigt u de wasmachine met een vochtige, zachte doek.

- Als u dit niet doet, kan dit leiden tot verkleuring, vervorming, schade of roestvorming.

Het glas aan de voorkant kan bij harde klappen breken. Houd hier rekening mee wanneer u de wasmachine gebruikt.

- Het breken van het glas kan leiden tot letsel.

Na een onderbreking van de watertoevoer of wanneer u de slang voor de watertoevoer opnieuw bevestigt, opent u de kraan langzaam.

Open de kraan langzaam wanneer u deze langere tijd niet hebt gebruikt.

- De luchtdruk in de toevoerslang of de waterleiding kan schade aan een onderdeel of waterlekkage veroorzaken.

Als er tijdens het wassen een fout optreedt voor de waterafvoer, controleert u of er problemen zijn met de waterafvoer.

- Wanneer de wasmachine tijdens het gebruik overstroomt vanwege een afvoerprobleem, bestaat het risico op elektrische schokken of brand door lekstroom.

Plaats het wasgoed zodanig in de wasmachine dat er geen items klem komen te zitten tussen de deur.

- Als er wasgoed klem tussen de deur komt te zitten, kan dit schade aan het wasgoed of de wasmachine veroorzaken of leiden tot waterlekkage.

Zorg ervoor dat de kraan is dichtgedraaid wanneer de wasmachine niet wordt gebruikt.

- Controleer of de schroef op de bevestiging van de watertoevoerslang goed is aangedraaid.
- Als dit niet het geval is, kan dit leiden tot schade of letsel.

Zorg ervoor dat het afdichtingsrubber en het glas aan de voorkant niet zijn verontreinigd met vreemde stoffen (bijvoorbeeld vuil, garen, haar enzovoort).

- Als een vreemde stof tussen de deur is gekomen of als de deur niet volledig is gesloten, kan dit leiden tot waterlekkage.

Open de waterkraan en controleer voordat u het product in gebruik neemt of de bevestiging van de watertoevoerslang goed is bevestigd en of er geen water lekt.

- Als de schroeven niet goed zijn aangedraaid of als de bevestiging van de slang voor de watertoevoer loszit, kan dit leiden tot waterlekkage.

Het product dat u hebt aangeschaft, is uitsluitend bedoeld voor huishoudelijk gebruik.

Het gebruik van dit product voor zakelijke doeleinden wordt gezien als verkeerd gebruik van het product. In dat geval komt de standaardgarantie die Samsung biedt, te vervallen en kan Samsung niet verantwoordelijk worden gesteld voor storingen of schade als gevolg van het verkeerd gebruik.



Ga niet op het apparaat staan en plaats geen objecten (zoals wasgoed, brandende kaarsen, aangestoken sigaretten, de vaatwas, chemicaliën, metalen objecten, enz.) op het apparaat.

- Dit kan resulteren in elektrische schokken, brand, problemen met het product of letsel.

Spuit geen vluchtige stoffen, zoals insecticiden, op het oppervlak van het apparaat.

- Deze stoffen zijn niet alleen schadelijk voor mensen, maar kunnen ook leiden tot elektrische schokken, brand of problemen met het product.

Plaats geen objecten in de buurt van de wasmachine die elektromagnetische velden genereren.

- Dit kan leiden tot letsel als gevolg van een defect.

# veiligheidsvoorschriften

---

Het water dat tijdens een wasprogramma met een hoge temperatuur of droogprogramma wordt afgevoerd, is heet. Raak het water niet aan.

- Als u dit wel doet, loopt u het risico op brandwonden of letsel.

Was, centrifugeer of droog geen waterdichte zittingen, maten of kleding(\*), tenzij uw wasmachine over een speciaal wasprogramma voor dergelijke items beschikt.

- Was geen dikke, harde maten, zelfs als het waslabel is voorzien van een wasmachinepictogram.
- Dit kan als gevolg van abnormale trillingen leiden tot letsel of schade aan de wasmachine, muren, vloer of kleding.

\* Wollen beddengoed, regenhoezen, visvesten, skibroeken, slaapzakken, luierhoezen, trainingspakken en fiets-, motor- en autohoezen, enz.

Gebruik de wasmachine niet wanneer het vakje voor het wasmiddel is verwijderd.

- Als gevolg van waterlekkage kan er brand ontstaan en loopt u het risico op elektrische schokken of letsel.

Raak de binnenkant van de trommel niet aan tijdens of vlak na een droogprogramma. Deze is heet.

- Dit kan leiden tot brandwonden.

Steek uw hand niet in het wasmiddelvakje nadat u dit hebt geopend.

- Dit kan leiden tot letsel aangezien uw hand klem kan komen te zitten in het wasmiddelvakje. Stop geen andere voorwerpen (zoals schoenen, voedselafval of dieren) dan wasgoed in de wasmachine.
- Als u dit wel doet, kan dit door de abnormale trillingen leiden tot schade aan de wasmachine of letsel en de dood in het geval van een dier.

Druk niet op de toetsen met scherpe voorwerpen, zoals spelden, messen, nagels, enz.

- Dit kan leiden tot elektrische schokken of letsel.

Was geen items die zijn verontreinigd met olie, crème of lotion, zoals vaak aangetroffen in schoonheids- of massagesalons.

- Als u dit wel doet, kan dit het afdichtingsrubber aantasten en kan er waterlekkage ontstaan.

Laat geen metalen objecten, zoals veiligheidsspelden, haarspelden of bleekmiddelen voor langere tijd in de trommel liggen.

- Hierdoor kan de trommel gaan roesten.
- Als zich roest begint te vormen op het oppervlak van de trommel, gebruikt u een spons met een neutraal schoonmaakmiddel om het oppervlak schoon te maken. Gebruik nooit een metalen borstel.

Gebruik nooit rechtstreeks chemische reinigingsmiddelen en was, spoel of centrifugeer geen wasgoed dat is verontreinigd met een chemisch reinigingsmiddel.

- Door de hitte kan de olie gaan oxideren, waardoor er een spontane zelfontbranding of ontsteking kan optreden.

Gebruik geen heet water van koel-/verwarmingsapparaten.

- Dit kan leiden tot problemen met de wasmachine.

Gebruik geen natuurlijke handzeep in de wasmachine.

- Als de zeep hard wordt en zich ophoopt in de wasmachine, kan dit leiden tot problemen met het product, verkleuring, roest of nare geuren.

Was geen grote items, zoals beddengoed, in de waszak.

- Stop sokken en bustehouders in de waszak en was ze mee met het andere wasgoed.
- Wanneer u dit niet doet, kan er door de abnormale trillingen letsel ontstaan.

Gebruik geen niet-biologisch afbreekbare reinigingsmiddelen.

- Als deze middelen zich ophopen in de wasmachine, kan dit leiden tot waterlekkage.

Zorg er bij wasmachines met ventilatieopeningen aan de onderzijde voor dat deze openingen niet worden geblokkeerd door vloerbedekking of ander obstakels.

Haal altijd de zakken van kledingstukken leeg voordat u ze wast.

- Harde, scherpe voorwerpen zoals munten, veiligheidsspelden, spijkers, schroeven of stenen kunnen ernstige schade aan het apparaat toebrengen.

Was geen kleding met grote gespen, knopen of andere zware metalen voorwerpen in de wasmachine



## BELANGRIJKE WAARSCHUWINGSSYMBOLLEN VOOR HET REINIGEN



Reinig het apparaat nooit door er rechtstreeks water op te spuiten.

Gebruik geen sterk zure schoonmaakmiddelen.

Gebruik geen wasbenzine, thinner of alcohol om het apparaat te reinigen.

- Dit kan leiden tot verkleuring, vervorming, schade, elektrische schokken of brand.

Haal de stekker van het apparaat uit het stopcontact voordat u het apparaat reinigt of onderhoudswerkzaamheden verricht.

- Wanneer u dit niet doet, kan dit leiden tot elektrische schokken of brand.

## INSTRUCTIES IN VERBAND MET HET AEEA-LABEL



### Correcte verwijdering van dit product (elektrische & elektronische afvalapparatuur)

(Van toepassing in landen waar afval gescheiden wordt ingezameld)

Dit merkteken op het product, de accessoires of het informatiemateriaal duidt erop dat het product en zijn elektronische accessoires (bv. lader, headset, USB-kabel) niet met ander huishoudelijk afval verwijderd mogen worden aan het einde van hun gebruiksduur. Om mogelijke schade aan het milieu of de menselijke gezondheid door ongecontroleerde afvalverwijdering te voorkomen, moet u deze artikelen van andere soorten afval scheiden en op een verantwoorde manier recycleren, zodat het duurzame hergebruik van materiaalbronnen wordt bevorderd.

Huishoudelijke gebruikers moeten contact opnemen met de winkel waar ze dit product hebben gekocht of met de gemeente waar ze wonen om te vernemen waar en hoe ze deze artikelen milieuvriendelijk kunnen laten recycleren.

Zakelijke gebruikers moeten contact opnemen met hun leverancier en de algemene voorwaarden van de koopovereenkomst nalezen. Dit product en zijn elektronische accessoires mogen niet met ander bedrijfsafval voor verwijdering worden gemengd.

# inhoud

---

## INSTALLATIE VAN UW WASMACHINE

13

## DE WAS DOEN

20

## REINIGING EN ONDERHOUD VAN UW WASMACHINE

32

## PROBLEMEN OPlossen EN FOUTCODES

37

## DE WASMACHINE KALIBREREN

39

## PROGRAMMAOVERZICHT

40

## APPENDIX

41

- 13 De onderdelen controleren
- 14 Installatievereisten
  - 14 Elektrische toevoer en aarding
  - 14 Watertoevoer
  - 15 Afvoer
  - 15 Ondergrond
  - 15 Omgevingstemperatuur
  - 15 Installatie in een nis of kast
- 15 Uw wasmachine installeren
- 20 Voor het eerst wassen
- 21 Basisaanwijzingen
- 22 Het bedieningspaneel gebruiken
  - 25 Kinderslot
  - 25 Geluid uit
  - 26 Eindtijd
  - 26 Mijn programma
  - 27 Eco Bubble
  - 28 Kleding wassen met behulp van de programmakeuzeknop
  - 29 Kleding handmatig wassen
- 29 Wasvoorschriften
- 30 Informatie over wasmiddelen en toevoegingen
  - 30 Over het te gebruiken wasmiddel
  - 31 Wasmiddellade
  - 31 Vloeibaar wasmiddel (geldt niet voor alle modellen)
- 32 Trommel reinigen
- 33 De wasmachine laten leeglopen in een noodgeval
- 34 Het vuilfilter reinigen
- 34 De buitenkant reinigen
- 35 De wasmiddellade en de uitsparing reinigen
- 35 Het filter van de waterslang reinigen
- 36 Een bevroren wasmachine repareren
- 36 De wasmachine opslaan
- 37 Controleer deze punten bij problemen met uw wasmachine
- 38 foutcodes
- 39 Kalibratiemodus
- 40 Programmaoverzicht
- 41 Wasvoorschriften
- 41 Zorg voor het milieu
- 41 Verklaring van conformiteit



# installatie van uw wasmachine

Zorg ervoor dat de installateur deze instructies nauwkeurig opvolgt, zodat uw nieuwe wasmachine correct werkt en u geen risico loopt op letsel bij het doen van de was.

## DE ONDERDELEN CONTROLEREN

Pak uw wasmachine zorgvuldig uit en kijk goed of u alle onderstaande onderdelen hebt ontvangen. Neem contact op met het servicecenter van Samsung of de leverancier wanneer uw wasmachine is beschadigd tijdens het vervoer of wanneer er onderdelen ontbreken.

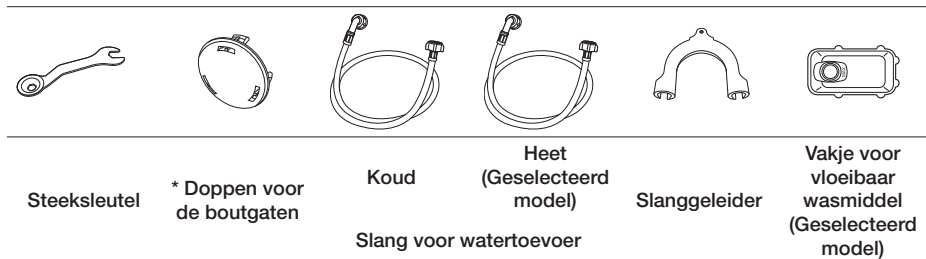
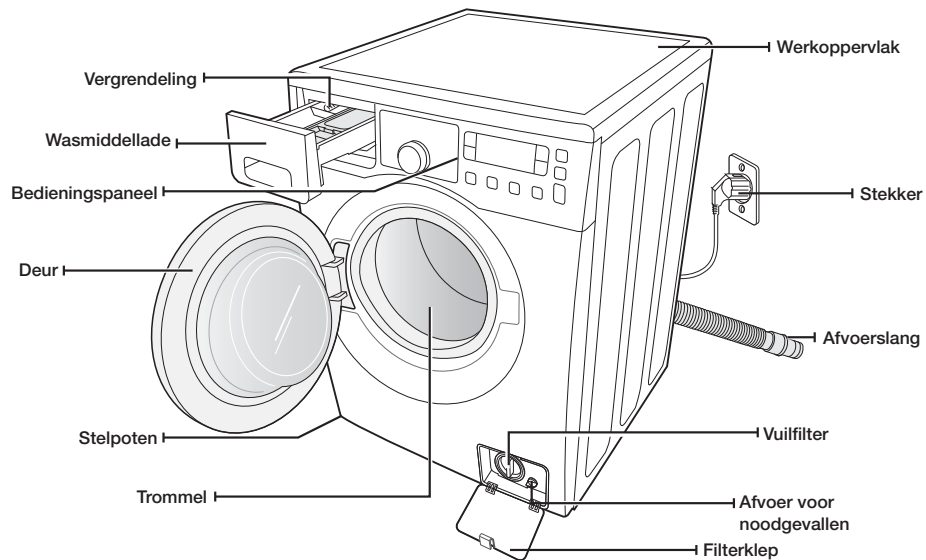

\* **Doppen voor de boutgaten:** Het aantal doppen voor de boutgaten varieert per model (3 tot 5 doppen)

# installatie van uw wasmachine

## INSTALLATIEVEREISTEN

### Elektrische toevoer en aarding



Gebruik nooit een verlengsnoer.

Gebruik alleen het snoer dat bij uw wasmachine geleverd werd.

Zorg er bij de installatie voor dat de stroomtoevoer aan de volgende punten voldoet:

- AC 220-240V / 50Hz fuse of installatieautomaat
- Een eigen groep voor alleen uw wasmachine

Uw wasmachine moet correct geaard zijn. Als de wasmachine niet goed werkt of uitvalt, wordt met aarding de kans op een elektrische schok verminderd doordat de elektrische stroom weg kan vloeien.

De wasmachine heeft een snoer met een geaarde stekker voor gebruik in een correct aangesloten en geaard stopcontact.



Sluit de aardedraad nooit aan op plastic buizen, gasleidingen of buizen voor warm water.

Het onjuist aansluiten van de aardgeleider kan een elektrische schok tot gevolg hebben.

Raadpleeg een bevoegde elektricien of onderhoudstechnicus wanneer u niet zeker weet of de wasmachine goed geaard is. Breng geen aanpassingen aan in de stekker van de wasmachine.

Indien de stekker niet in het stopcontact past, dient u een correct stopcontact te laten installeren door een bevoegd elektricien.

### Watertoevoer

De wasmachine wordt goed gevuld wanneer de waterdruk tussen de 50 kPa en 800 kPa ligt. Een waterdruk onder de 50 kPa kan leiden tot het onjuist functioneren van de waterkraan waardoor deze niet helemaal gesloten kan worden. Het kan ook tot gevolg hebben dat de wasmachine er langer over doet om gevuld te worden dan toegestaan waardoor de machine uitgeschakeld wordt. (De wasmachine heeft een limiet op de vultijd om overstromingen te voorkomen wanneer er binnenin een slang los raakt.)

De kraan moet binnen 120 cm van de achterkant van uw wasmachine zitten om te zorgen dat de bijgeleverde toevoerslangen de wasmachine kunnen bereiken.



Veel onderdelenwinkels verkopen toevoerslangen van lengtes tot 3 m.

U kunt het risico van lekkage en waterschade verminderen door:

- De kranen makkelijk toegankelijk te maken.
- De kraan dicht te doen wanneer de wasmachine niet gebruikt wordt.
- Regelmatig te controleren op lekkage bij de aansluitingen van de toevoerslang.



Controleer de kraan en buizen op lekken voordat u de wasmachine voor het eerst gebruikt.

## Afvoer

Samsung adviseert een standpijphoogte van 65 cm. De afvoerslang moet in de slanggeleider op de standpijp worden aangesloten. De standpijp moet breed genoeg zijn, zodat de afvoerslang er goed in past. De afvoerslang is in de fabriek bevestigd.

## Ondergrond

Voor het beste resultaat moet de wasmachine op een stevig geconstrueerde vloer geplaatst worden. Houten vloeren moeten verstevigd worden om vibratie beperkt te houden en onevenwichtige ladingen tegen te gaan. Vloerbedekking en zachte tegelvloeren dragen bij aan de vibratie en het bewegen van de wasmachine tijdens het centrifugeren.

Plaats de wasmachine nooit op een verhoging of zwakke ondergrond.

## Omgevingstemperatuur

Plaats de wasmachine niet op plekken waar het water kan bevriezen. Uw wasmachine bevat altijd wat water in de toevoerkraan, pomp en slangen. Ijs in de leidingen kan schade veroorzaken aan de drijfriemen, de pomp of andere onderdelen.

## Installatie in een nis of kast

Voor veilig en correct gebruik heeft de wasmachine minimaal de volgende ruimte nodig:

Zijkanten: 25 mm

Achterkant: 50 mm

Bovenkant: 25 mm

Voorkant: 465 mm

Wanneer de wasmachine samen met een droger wordt geïnstalleerd, is aan de voorkant een ruimte nodig van minimaal 465 mm voor ventilatie. De wasmachine alleen heeft geen specifieke ventilatieruimte nodig.

## UW WASMACHINE INSTALLEREN

### STAP 1

#### Een plaats uitzoeken



Let voor installatie van de wasmachine op de volgende punten:

- Zorg voor een harde vlakke ondergrond zonder vloerbedekking of andere ventilatiebelemmeringen
- Vermijd direct zonlicht
- Zorg voor voldoende ventilatie
- Het mag er niet vriezen
- Vermijd hittebronnen zoals olie of gas
- Zorg voor genoeg ruimte, zodat de wasmachine niet op zijn eigen snoer staat

# installatie van uw wasmachine

## STAP 2

### De transportbouten verwijderen

Voordat u de wasmachine installeert, moet u alle transportschroeven uit de achterzijde van de eenheid verwijderen.

1. Draai alle bouten los met de bijgeleverde steeksleutel.

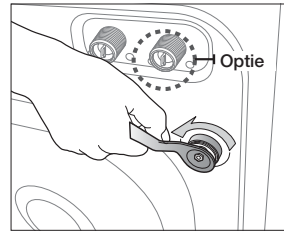

2. Houd de bout met de sleutel vast en trek deze uit het gat. Doe dit met elke bout.

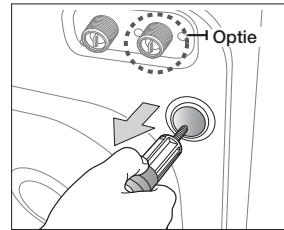

3. Vul de gaten op met de meegeleverde plastic doppen.

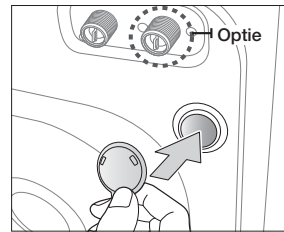

4. Berg de transportbouten veilig op voor wanneer u de wasmachine in de toekomst moet vervoeren.



Verpakkingsmateriaal kan gevaarlijk zijn voor kinderen. Houd al het verpakkingsmateriaal (plastic zakken, piepschuim, enzovoort) buiten bereik van kinderen.

## STAP 3

### De stelpoten aanpassen

 Zorg bij het plaatsen van uw wasmachine dat de stekker en de watertoevoer en -afvoer makkelijk te bereiken zijn.

1. Schuif de wasmachine op zijn plek.

2. Zet de wasmachine waterpas door de poten handmatig naar binnen of naar buiten te draaien.

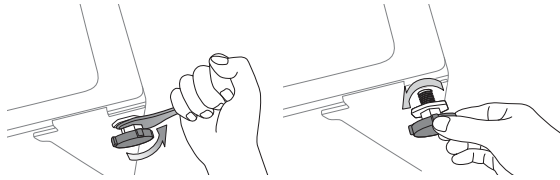

3. Wanneer de wasmachine waterpas staat, draait u de bouten vast met de bijgeleverde sleutel.

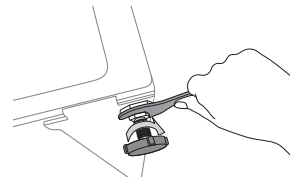

## STAP 4

### De watertoevoer en -afvoer aansluiten

#### De watertoevoerslang aansluiten

1. Sluit de L-vormige fitting van de toevoerslang voor koud water aan op het invoerpunt voor koud water aan de achterzijde van de machine. Draai deze met de hand vast.

 De watertoevoerslang moet met het ene uiteinde worden aangesloten op de wasmachine en met het andere uiteinde op de waterkraan. Rek de slang niet uit. Als de slang te kort is, kunt u een langere hogedrukslang gebruiken.

2. Sluit het andere uiteinde van de toevoerslang voor koud water aan op de koudwaterkraan en draai deze met de hand vast. Indien nodig kunt u de hoek van de slang aan de kant van de wasmachine veranderen door de fitting los te draaien, de slang te draaien en de fitting vervolgens weer vast te draaien.

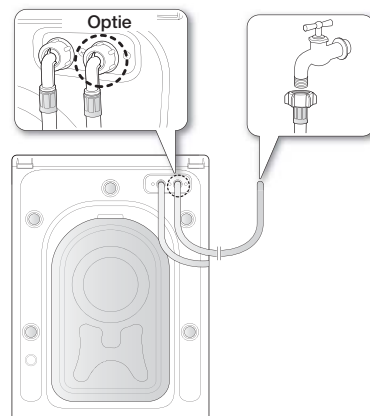

#### Voor bepaalde modellen met een warmwatertoevoer:

- Sluit de rode L-vormige fitting van de toevoerslang voor warm water aan op het invoerpunt voor warm water aan de achterzijde van de machine. Draai deze met de hand vast.
- Sluit het andere uiteinde van de toevoerslang voor warm water aan op de warmwaterkraan en draai deze met de hand vast.
- Gebruik een Y-stuk als u alleen koud water wilt gebruiken.

# installatie van uw wasmachine

## De watertoevoerslang aansluiten

1. Sluit het andere uiteinde van de watertoevoerslang aan op de toevoer aan de achterzijde van de wasmachine. Schroef de slang met de klok mee helemaal naar binnen.

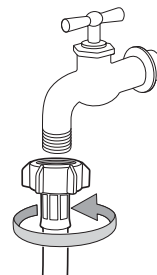

2. Sluit de watertoevoerslang aan op de kraan.

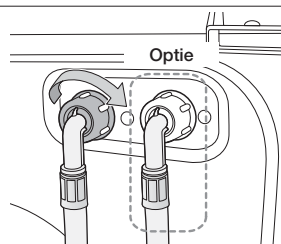

-  Gebruik een standaard type kraan voor de watertoevoer. Als u een vierkante kraan hebt, of als uw kraan te groot is, verwijdert u de scheidring voordat u de kraan aansluit op de adapter.

3. Zet de kraan open en controleer of er geen water lekt bij de watertoevoer, kraan of adapter. Wanneer er water lekt, herhaalt u de voorgaande stappen.

-  **WAARSCHUWING** Gebruik de wasmachine niet wanneer er water lekt. Dit kan een elektrische schok of letsel tot gevolg hebben.

## De Aqua Hose aansluiten (geldt niet voor alle modellen)

De Aqua Hose is ontworpen om optimale bescherming tegen lekkages te bieden.

Het wordt aan de watertoevoerslang bevestigd en sluit automatisch de watertoevoer af als de slang beschadigd raakt. Tevens wordt een waarschuwingsindicator weergegeven.

- Sluit de watertoevoerslang aan op de kraan.

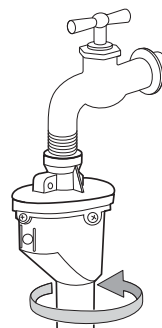

## De afvoerslang aansluiten

Het uiteinde van de afvoerslang kan op drie manieren worden geplaatst:

1. **Over de rand van de gootsteen:** de afvoerslang moet op een hoogte van 60 tot 90 cm worden geplaatst. Gebruik de meegeleverde plastic slanggeleider om het uiteinde gebogen te houden. Bevestig de geleider met een haak aan de muur of met een touwtje aan de kraan zodat deze op zijn plaats blijft.

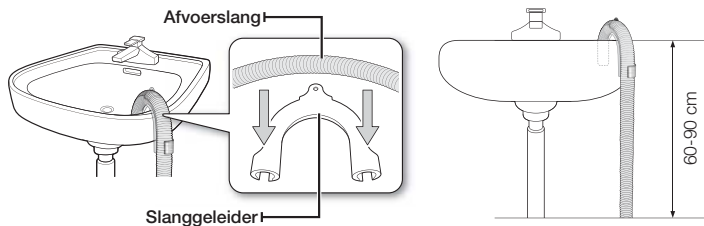

2. **In een aftakking van de gootsteenafvoer:** de aftakking moet hoger zijn dan de zwanenhals van de gootsteen, zodat het uiteinde van de slang zich ten minste 60 cm boven de grond bevindt.
3. **In een afvoerbuis:** we raden het gebruik van een 65 cm hoge verticale buis aan. De buis mag niet korter dan 60 cm en niet langer dan 90 cm zijn.

 **Voor de standpijp voor de afvoer gelden de volgende vereisten:**

- minimale diameter 5 cm.
- minimale afvoercapaciteit 60 liter per minuut.

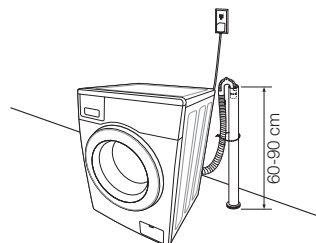

## STAP 5

### De wasmachine aansluiten op de elektriciteit

Steek het snoer in een stopcontact van AC 220-240 V en 50 Hz, beschermd door een zekering of installatieautomaat. Kijk op pagina 14 voor meer informatie over de vereisten voor elektriciteit en aarding.

 **Testrun**

Zorg ervoor dat u de wasmachine correct installeert door het programma **Spoelen + Centrifugeren** uit te voeren nadat de installatie is voltooid.

# de was doen

Het moeilijkste van de was doen met uw nieuwe wasmachine van Samsung is bepalen welke was u het eerste wilt doen.

## VOOR HET EERST WASSEN

 Laat voordat u kleding gaat wassen de wasmachine eenmaal een volledig programma draaien zonder inhoud (dus zonder wasgoed).

1. Druk op de **Aan/Uit-knop**.
2. Doe wat wasmiddel in het vakje ① in de wasmiddellade.
3. Draai de watertoevoer naar de wasmachine open.
4. Druk op de knop **Start/Pauze**.

 Al het water dat in de machine is achtergebleven na het proefdraaien in de fabriek wordt nu afgevoerd.

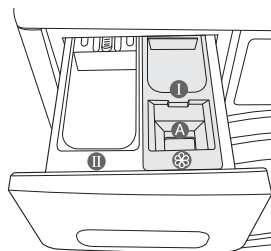

**Vakje ①:** Voorwasmiddel of stijfsel.

**Vakje ②:** Hoofdwasmiddel, waterverzachter, voorweekmiddel, bleek en vlekverwijderaars.

 Als u vloeibaar wasmiddel wilt gebruiken, gebruikt u het vakje voor vloeibaar wasmiddel (raadpleeg pagina 32 van de gebruiksaanwijzing voor het corresponderende model). Stop geen wasmiddel in poedervorm in het vakje voor vloeibaar wasmiddel.

**Vakje ③:** Toevoegingen, bijvoorbeeld wasverzachter (maximaal tot de onderste rand (MAX) van A vullen).



## BASISAANWIJZINGEN

---

1. Stop de was in de wasmachine.



Stop niet te veel in de wasmachine. Bepaal de laadcapaciteit voor elk type wasgoed aan de hand van het schema op pagina 30.



- Zorg dat er geen was tussen de deur komt, hierdoor kan water gaan lekken.
  - Er kan na het wassen wasmiddel achterblijven in het voorste rubber van de wasmachine. Verwijder eventuele restanten omdat deze kunnen leiden tot lekkage.
  - Raak het deurglas niet aan terwijl uw wasmachine draait. Dit kan namelijk heet zijn.
  - Maak de wasmiddellade of het vuilfilter niet open terwijl uw wasmachine draait. Anders kunt u heet water of stoom over u heen krijgen.
  - Was geen waterdichte stoffen met normale programma's, behalve het programma voor outdoorleding.
2. Doe de deur dicht tot deze dicht klikt.
  3. Zet de machine aan.
  4. Doe wasmiddel en toevoegingen in de wasmiddellade.
  5. Kies het geschikte programma en de opties voor de was.  
Het wasindicatielampje gaat aan en de geschatte tijd voor het programma verschijnt op het display.
  6. Druk op de knop **Start/Pauze**.

# de was doen

## HET BEDIENINGSPANEEL GEBRUIKEN

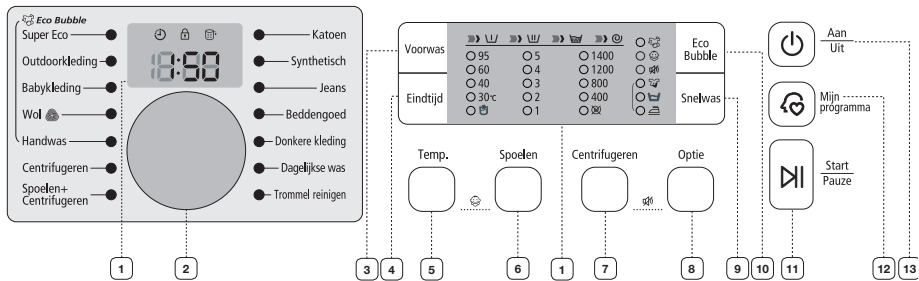

### 1 DIGITAAL GRAFISCH DISPLAY

Weergave van de resterende tijd voor het wasprogramma, alle wasinformatie en foutmeldingen.

### 2 PROGRAMMAKEUZE-KNOP

Kies het draaipatroon en de centrifugesnelheid voor het programma.

Kijk voor meer informatie in het gedeelte "Kleding wassen met behulp van de knop voor programmakeuze". (zie pagina 28)

**Katoen** - voor normaal of licht bevulde katoenen kleding, beddengoed, tafellinnen, ondergoed, handdoeken, overhemden, enz.

**Synthetisch**: voor normaal of licht bevulde blouses, overhemden, enz. van polyester (diolen, trevira), polyamide (perlon, nylon) en dergelijke combinaties.

**Jeans**: voor een hoger waterniveau tijdens de hoofdwass en een keer extra spoelen om te voorkomen dat er waspoedervlekken achterblijven op uw kleding.

**Beddengoed**: voor bedspreien, hoeslakens, dekbedovertrekken, enz.

De beste resultaten krijgt u als u minder dan 1,8 kg en slechts één type beddengoed tegelijk wast.

**Donkere kleding**: extra spoelbeurten en verminderd centrifugeren zorgt ervoor dat uw favoriete donkere kleding voorzichtig gewassen worden en zorgvuldig worden gespoeld.

**Dagelijkse was**: voor de dagelijkse was, zoals ondergoed en hemden.

**Trommel reinigen**: voor het reinigen van de trommel. Hiermee ontdoet u de trommel van vuil en bacteriën. Regelmatig gebruik (na elke 40 wasbeurten) aanbevolen. Er is geen reinigings- of bleekmiddel nodig.

**Super Eco**: Eco Bubble met lage temperaturen zorgt voor perfecte wasresultaten bij laag energieverbruik.

**Outdoor kleding**: voor outdoor kleding zoals bergkleding, skigoed en sportkleding. Tot de hiermee te wassen weefsels behoren functionele technologische materialen en vezels zoals spandex, stretch en microvezel.

**Babykleding**: voor wassen op hoge temperatuur en extra spoelen om te zorgen dat er geen wasmiddelvlekken achterblijven op uw dunne kleding.

**Wol**: alleen voor in de machine wasbare wol. Was niet meer dan 2,0 kg.

- Tijdens het wolprogramma wordt uw kleding met behulp van zachte wiegende bewegingen gewassen. Tijdens het wassen worden de zachte bewegingen en wekende werking voortgezet om de wolvezels te beschermen tegen krimpen of vervormen en om het wasgoed op superzachte wijze te reinigen. Dit is geheel normaal.









- Er wordt geadviseerd gebruik te maken van een neutraal wasmiddel tijdens het wolprogramma, voor betere wasresultaten en betere bescherming van de wolvezels.



Het wolwasprogramma van deze machine is gecertificeerd met het Woolmark voor het wassen van in de machine wasbare Woolmark-producten. Voorwaarde is dat de producten gewassen worden volgens de instructies op het waslabel en van de fabrikant van deze wasmachine, M1001 (certificaatnummer toegekend door I.W.S. Nominee Co., Ltd.)

**Handwas:** een zeer licht wasprogramma, net zo zacht als een handwas.  
**Centrifugeren:** voor een keer extra centrifugeren om nog meer water te verwijderen.

**Spoelen + Centrifugeren:** voor een was die alleen gespoeld hoeft te worden, of voor het toevoegen van wasverzachter die tijdens het spoelen moet worden toegevoegd.

3	<b>SELECTIEKNOP VOORWAS</b>	Druk op deze knop om een voorwas toe te voegen. Voorwassen is alleen beschikbaar bij: Katoen, Synthetisch, Jeans, Beddengoed, Donkere kleding, Dagelijkse was en Babykleding.		
4	<b>SELECTIEKNOP EINDTIJD</b>	Druk meermalen op deze knop om de beschikbare tijden voor uitstel van de eindtijd te doorlopen (van 3 tot 19 uur, per heel uur instelbaar). Het aangegeven uur is het tijdstip waarop het programma klaar is.		
5	<b>SELECTIEKNOP TEMPERAATUUR</b>	Druk meermalen op deze knop om een van de beschikbare temperaturen te selecteren: (koud water  , 30 °C, 40 °C, 60 °C en 95 °C).		
6	<b>SELECTIEKNOP SPOELEN</b>	Druk op deze knop om extra spoelbeurten toe te voegen. U kunt maximaal vijf spoelbeurten instellen.		
7	<b>SELECTIEKNOP CENTRIFUGEREN</b>	Druk meermalen op de knop om een van de beschikbare centrifugesnelheden te selecteren.		
		<table border="1"> <tr> <td data-bbox="472 991 761 1031">WF0704 / WF0714</td> <td data-bbox="761 991 1111 1031"> 400, 800, 1200, 1400 toeren</td> </tr> <tr> <td data-bbox="472 1031 761 1065">WF0702 / WF0712</td> <td data-bbox="761 1031 1111 1065"> 400, 800, 1000, 1200 toeren</td> </tr> </table>	WF0704 / WF0714	 400, 800, 1200, 1400 toeren
WF0704 / WF0714	 400, 800, 1200, 1400 toeren			
WF0702 / WF0712	 400, 800, 1000, 1200 toeren			
8	<b>SELECTIEKNOP OPTIE</b>	Druk meermalen op deze knop om een van de beschikbare opties te selecteren: Kreukvrij → Weken → Intensief → Kreukvrij + Weken → Kreukvrij + Intensieve → Weken + Intensief → Kreukvrij + Intensief + Weken → uit "Kreukvrij  ": gebruik deze optie om de was voor te bereiden zodat het makkelijk gestreken kan worden.		
		<p>"Weken ": gebruik deze optie om vlekken beter te verwijderen door de was te laten weken.</p> <ul style="list-style-type: none"> <li>• De weefunctie wordt na 13 minuten wassen uitgevoerd.</li> <li>• De weefunctie duurt 30 minuten in zes fasen. Elke fase bestaat uit een minuut draaien en vier minuten stilstaand weken.</li> <li>• De weefunctie is alleen beschikbaar in combinatie met de volgende programma's: Katoen, Synthetisch, Jeans, Beddengoed, Dagelijkse was en Babykleding.</li> </ul> <p>"Intensief ": druk op deze knop wanneer de was erg vuil is en intensief gewassen moet worden. Elke cyclus van het programma wordt verlengd.</p>		

# de was doen

<b>9</b> <b>SELECTIEKNOP SNELWAS</b>	<p>Voor het snel wassen van licht bevuilde weefsels en minder dan 2 kg wasgoed. Dit programma neemt minimaal ongeveer 15 minuten in beslag, maar kan variëren afhankelijk van waterdruk, hardheid van het water, temperatuur van toegevoerd water, kamertemperatuur, type en hoeveelheid wasgoed en ernst van de vervuiling, gebruikt wasmiddel, onevenwichtige lading, schommelingen in de elektriciteitsvoorziening en extra geselecteerde opties.</p> <ul style="list-style-type: none"><li>• Druk meermalen op deze knop om de tijd voor het wasprogramma te kiezen: 15min → 20min → 30min → 40min → 50min → 60min → Uit</li></ul> <p> Er moet minder dan 20 gram wasmiddel in poedervorm/vloeibaar wasmiddel (bij een lading van 2 kg) worden gebruikt, anders blijft er wasmiddel achter op de kleding.</p>
<b>10</b> <b>SELECTIEKNOP ECO BUBBLE</b>	<p>De optie Eco Bubble is standaard ingeschakeld. Druk eenmaal op de knop voor de optie Eco Bubble om deze uit te schakelen. Hierbij wordt ook de bellengenerator uitgeschakeld (weergegeven op het paneel). Druk opnieuw op deze knop om de functie opnieuw in te schakelen.</p> <ul style="list-style-type: none"><li>• Bij sommige wasprogramma's moet de optie Eco Bubble zijn ingeschakeld (dit wordt weergegeven op het paneel; bovendien wordt de bellengenerator automatisch ingeschakeld).</li><li>• Bij andere wasprogramma's is deze optie niet nodig en wordt de bellengenerator automatisch uitgeschakeld.</li><li>• Bij veel programma's kunt u deze optie handmatig aanpassen, waardoor de wastijd zichtbaar verandert op het paneel, voor een optimaal resultaat (raadpleeg pagina 28 voor meer informatie).</li></ul>
<b>11</b> <b>SELECTIEKNOP START/PAUZE</b>	<p>Druk op deze knop om het wasprogramma te starten of te pauzeren.</p>
<b>12</b> <b>KNOP MIJN PROGRAMMA</b>	<p>Kies uw favoriete programma, inclusief temperatuur, centrifugereren, ernst van vervuiling, optie, enz.</p>
<b>13</b> <b>AAN/UIT-KNOP</b>	<p>Druk eenmaal op deze knop om de wasmachine in te schakelen. Druk nogmaals op de knop om de wasmachine uit te schakelen. Als de wasmachine langer dan 10 minuten ingeschakeld is zonder dat er op knoppen wordt gedrukt, wordt de machine automatisch uitgeschakeld.</p>

## Kinderslot

Met het kinderslot kunt u de knoppen vergrendelen zodat het gekozen wasprogramma niet kan worden gewijzigd.

### In- en uitschakelen

Wanneer u het kinderslot wilt in- of uitschakelen, drukt u tegelijkertijd gedurende tenminste 3 seconden op de knoppen **Temp.** en **Spoelen**. Het indicatielampje "Kinderslot" licht op wanneer het kinderslot is ingeschakeld.

-  Wanneer het kinderslot is ingeschakeld werkt alleen de **Aan/Uit**-knop. Het kinderslot blijft ingeschakeld, zelfs wanneer de machine uit en aan is gezet of wanneer het snoer wordt losgekoppeld.

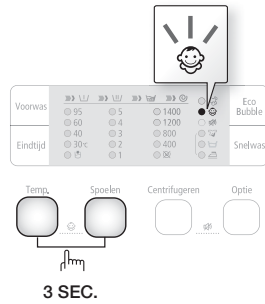

## Geluid uit

U kunt het geluid tijdens alle programma's uitschakelen. Wanneer deze functie is geselecteerd, wordt het geluid van het hele programma uitgeschakeld. Zelfs wanneer de machine herhaaldelijk uit en aan wordt gezet, blijft het geluid uit.

### In- en uitschakelen

Wanneer u de functie Geluid uit wilt in- of uitschakelen, drukt u tegelijkertijd gedurende tenminste 3 seconden op de knoppen **Centrifugeren** en **Optie**. De indicator "Geluid uit" licht op wanneer deze functie is ingeschakeld.

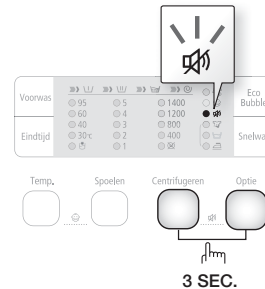

# de was doen

---

## Eindtijd

---

U kunt de wasmachine zo instellen dat de was automatisch op een later tijdstip klaar is. De startvertraging is per heel uur instelbaar van 3 tot 19 uur. Het display geeft aan over hoeveel uur het programma klaar is.

1. Stel de wasmachine handmatig of automatisch in op het gewenste wasprogramma.
2. Druk meermalen op de knop **Eindtijd** om de vertragingstijd in te stellen.
3. Druk op de knop **Start/Pauze**. Het indicatielampje "Eindtijd" gaat branden en de klok begint af te tellen tot de ingestelde tijd.
4. Om de functie Eindtijd te annuleren drukt u op de **Aan/Uit**-knop en zet u de wasmachine weer aan.

## Mijn programma

---

Hiermee kunt u met één druk op de knop uw eigen wasprogramma instellen (temperatuur, centrifugeren, ernst van vervuiling, enz.).

Door op de knop **Mijn programma** te drukken, laadt en gebruikt u de opgeslagen opties onder Mijn programma. Het indicatielampje "Mijn programma" gaat branden om aan te geven dat deze functie is ingeschakeld. Tevens knipperen de gekozen programma- en optielampjes.

U kunt als volgt alle opties voor Mijn programma instellen.

1. Schakel de watertoevoer in.
2. Druk op de **Aan/Uit-knop**.
3. Selecteer het programma met de **Programmakeuzknop**.
4. Nadat u het programma hebt geselecteerd, stelt u de verschillende opties in.



Raadpleeg het "Programmaoverzicht" op pagina 40 voor beschikbare opties bij elk programma.

5. U kunt vervolgens het geselecteerde programma en de bijbehorende opties opslaan door de knop **Mijn programma** langer dan 3 seconden ingedrukt te houden in de modus Mijn programma. Het programma en de opties die u hebt geselecteerd, worden de volgende keer dat u de functie Mijn programma kiest, opnieuw weergegeven.



U kunt de instellingen voor Mijn programma wijzigen door het bovenstaande proces te herhalen. De meest recente instellingen worden weergegeven wanneer u opnieuw de functie Mijn programma selecteert.



Als u op Mijn programma drukt en deze knop binnen 3 seconden weer loslaat, worden het eerder opgeslagen programma met bijbehorende opties weergegeven. Als u Mijn programma langer dan 3 seconden ingedrukt houdt, wordt het momenteel ingestelde programma met bijbehorende opties opgeslagen en knippert de LED gedurende 3 seconden.

## Eco Bubble

Met Eco Bubble wordt het wasmiddel gelijkmatig verdeeld en dringt het sneller en dieper in het weefsel door.

- De bellenfunctie is beschikbaar in elk programma behalve het programma Trommel reinigen. De beschikbaarheid van de functie is als volgt.

Programma	Bellenfunctie	De bellenfunctie wordt geannuleerd
Katoen, Synthetisch, Jeans, Beddengoed, Donkere kleding, Dagelijkse was	Beschikbaar	Beschikbaar
Super Eco, Outdoor-kleding, Baby-kleding, Wol, Handwas		Niet beschikbaar
Trommel reinigen	Niet beschikbaar	-

- Afhankelijk van het programma kan een andere bellenfunctie worden toegepast.

- Eco Bubble is standaard ingeschakeld. Druk eenmaal op deze selectieknop om de bellenfunctie uit te schakelen. Druk nogmaals op deze selectieknop om de bellenfunctie weer in te schakelen.

- Open de deur, stop het wasgoed in de trommel en sluit de deur.
- Druk op de **Aan/Uit-knop**.
- Selecteer een functie.
- Doe de benodigde hoeveelheid wasmiddel en wasverzachter voor de desbetreffende hoeveelheid was in de desbetreffende vakjes en sluit de wasmiddellade.

- Doe de benodigde hoeveelheid wasmiddel in het wasmiddelvakje ① en doe de wasverzachter in het vakje voor de wasverzachter ② net onder de onderste rand (MAX) van "A" voor wasverzachter
- Als het voorwasprogramma is geselecteerd, voegt u ook wasmiddel toe in het voorwasvakje ③.
- Als u vloeibaar wasmiddel wilt gebruiken, laat u het vakje voor vloeibaar wasmiddel in de lade zitten (raadpleeg de sectie "Vloeibaar wasmiddel" op pagina 32).

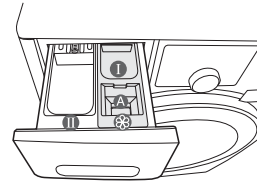

- Stop geen wasmiddel in poedervorm in het vakje voor vloeibaar wasmiddel.

- Druk op de knop Start/Pauze.
  - Druk op de knop **Start/Pauze** om het wasprogramma te starten.
  - De hoeveelheid wasgoed wordt automatisch vastgesteld en het wasgoed wordt gewassen.
  - Nadat de wasmachine met een programma is begonnen, kunt u de bellenfunctie niet meer toevoegen of selecteren.

- Er worden voldoende bellen gegenereerd met de toegevoegde hoeveelheid wasmiddel.
- Reinig regelmatig het vuilfilter. Periodieke reiniging helpt ervoor te zorgen dat voldoende bellen worden gegenereerd.
- Afhankelijk van het wasmiddel en het wasgoed, worden de bellen mogelijk geabsorbeerd en kan het lijken of er maar weinig bellen zijn.
- Hoewel er bellen worden gegenereerd vanaf het moment dat het wasprogramma begint, kan het een aantal minuten duren voordat de bellen zichtbaar worden.

# de was doen

---

## **Kleding wassen met behulp van de programmakeuzeknop**

---

Met het automatische controlesysteem "Fuzzy Control" van Samsung maakt uw nieuwe wasmachine wassen heel eenvoudig. Wanneer u een wasprogramma selecteert, stelt de machine automatisch de juiste temperatuur, wastijd en snelheid in.

1. Draai de kraan open.
2. Druk op de **Aan/Uit-knop**.
3. Open de deur.
4. Plaats de te wassen voorwerpen één voor één losjes in de trommel. Doe de trommel niet te vol.
5. Sluit de deur.
6. Doe wasmiddel, wasverzachter en voorwasmiddel (indien nodig) in de juiste vakjes.

 Voorwas is alleen beschikbaar in combinatie met de programma's Katoen, Synthetisch, Jeans, Beddengoed, Donkere kleding, Dagelijkse was en Babykleding. Voorwassen is alleen nodig als de kleding erg vuil is.

7. Gebruik de **Programmakeuzeknop** om het geschikte programma te kiezen afhankelijk van het type materiaal: Katoen, Synthetisch, Jeans, Beddengoed, Donkere kleding, Dagelijkse was, Super Eco, Outdoor kleding, Babykleding, Wol, Handwas. De relevante indicatielampje gaan branden op het bedieningspaneel.
8. Nu kunt u door op de juiste knoppen te drukken de wastemperatuur, het aantal keer spoelen, de centrifugesnelheid en de starttijd instellen.
9. Druk op de knop **Start/Pauze** om het wasprogramma te beginnen. Het procesindicatielampje gaat branden en de resterende tijd voor het programma wordt weergegeven in het display.

### **Pauzeren**

Binnen 5 minuten na het beginnen van een was, kan er was toegevoegd of uit de trommel gehaald worden.

1. Druk op de knop **Start/Pauze** om de deur te ontgrendelen.

 De deur kan niet geopend worden wanneer het water te HEET is of wanneer het waterniveau te HOOG is.

2. Druk na het sluiten van de deur weer op **Start/Pauze** om het wassen voort te zetten.

### **Als het programma is afgelopen:**

Als het gehele wasprogramma is afgelopen, wordt de wasmachine automatisch uitgeschakeld.

1. Open de deur.
2. Haal het wasgoed uit de trommel.



## Kleding handmatig wassen

U kunt kleding handmatig wassen zonder een programma te kiezen.

1. Schakel de watertoevoer in.
2. Druk op de **Aan/Uit**-knop van de wasmachine.
3. Open de deur.
4. Plaats de te wassen voorwerpen één voor één losjes in de trommel. Doe de trommel niet te vol.
5. Sluit de deur.
6. Stop wasmiddel en indien gewenst wasverzacher of voorwasmiddel in de juiste vakjes.
7. Druk op de knop **Temp.** om de gewenste temperatuur te selecteren. (Koud water, 30 °C, 40 °C, 60 °C, 95 °C)
8. Druk op de knop **Spoelen** om het gewenste aantal spoelbeurten te selecteren. U kunt maximaal vijf spoelbeurten instellen. Met elke spoelbeurt neemt de wastijd toe.
9. Druk op de knop **Centrifugeren** om de centrifugesnelheid te selecteren. (: niet centrifugeren)
10. Druk meermalen op de knop **Eindtijd** om de beschikbare tijden voor startvertraging te doorlopen (van 3 tot 19 uur, per heel uur instelbaar). Het aangegeven uur is het tijdstip waarop het programma klaar is.
11. Na een druk op de knop **Start/Pauze** begint het wasprogramma.

## WASVOORSCHRIFTEN

Volg deze simpele aanwijzingen voor de schoonste en efficiëntste was.



Kijk voor het wassen altijd op het waslabel van uw kleding.

### Sorteer en was uw wasgoed aan de hand van de volgende criteria:

- Waslabel: sorteer het wasgoed in katoen, gemengde weefsels, synthetisch, zijde, wol en rayon.
- Kleur: scheid witte was van bonte was. Was nieuwe gekleurde kledingstukken apart.
- Formaat: de wasprestaties worden verbeterd als u wasgoed van verschillend formaat samen wast.
- Kwetsbaarheid: was fijn wasgoed apart, zoals zuiver scheerwol, vitrages en zijde, met het wasprogramma Fijne was. Controleer de waslabels in elk kledingstuk of raadpleeg de wasvoorschriften in de appendix.

### Zakken leeghalen

Haal voor elke was de zakken van alle kledingstukken leeg. Kleine, ongewoon gevormde, harde voorwerpen zoals munten, messen, spelden en paperclips kunnen uw wasmachine beschadigen. Was geen kleding met grote gespen, knopen of andere zware metalen voorwerpen.

**Kleding met metalen voorwerpen kan uw kleding en de trommel beschadigen. Keer kleding met knopen en borduursel voor het wassen binnenstebuiten. Wanneer ritsen van broeken of jassen tijdens het wassen open staan, kan de trommel beschadigen. Ritsen moeten voor het wassen dicht zijn en met een touwtje vastgemaakt worden.**

Kleding met lange koorden kan met andere kleding in de knoop raken en deze beschadigen. Maak de koorden vast voor het wassen.

### Katoen voorwassen

Uw nieuwe wasmachine zorgt samen met de hedendaagse wasmiddelen voor perfecte wasresultaten waardoor minder energie, tijd, water en wasmiddel nodig zijn. Als uw katoenen kleding echter erg vuil is, kunt u een voorwas doen met een reinigingsmiddel op proteïnebasis.

# de was doen

## De laadcapaciteit bepalen

Als u de wasmachine te vol stopt, wordt de was mogelijk niet goed schoon. Aan de hand van het schema hieronder kunt u de laadcapaciteit bepalen voor het type wasgoed dat u wilt wassen.

Materiaal	Laadcapaciteit
Model	WF0704 / WF0702 / WF0714 / WF0712
<b>Katoen</b> - normaal/licht bevuild - zwaar bevuild	7,0 kg
<b>Synthetisch</b>	3,0 kg
<b>Jeans</b>	3,0 kg
<b>Beddengoed</b>	1,8 kg
<b>Outdoor-kleding</b>	2,0 kg
<b>Wol</b>	2,0 kg

-  Wanneer het wasgoed onevenwichtig is verdeeld ("UE" gaat branden in het display), moet u het wasgoed opnieuw verdelen.  
Bij een onevenwichtige lading gaat het effect van centrifugeren achteruit.
- Wanneer u beddengoed of dekbedovertrekken wast, kan de wastijd langer zijn dan normaal. Het centrifugeren kan tevens minder effectief zijn.
- De laadcapaciteit voor beddengoed of dekbedovertrekken is ten hoogste 1,8 kg.

### **Stop (in water wasbare) beha's in een waszak (apart te verkrijgen).**

- De metalen onderdelen van beha's kunnen door het materiaal heen komen en de was beschadigen. Stop ze daarom in een zak voor fijne was.
- Kleine lichte kleding zoals sokken, handschoenen, kousen en zakdoeken kunnen rond de deur vast komen te zitten. Stop ze in een zak voor fijne was.

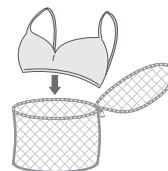

Was de waszak niet zonder andere was. Dit kan leiden tot ongewone trillingen waardoor de wasmachine kan verplaatsen. Dit kan leiden tot een ongeluk met letsel.

## INFORMATIE OVER WASMIDDELEN EN TOEVOEGINGEN

### Over het te gebruiken wasmiddel

Het type wasmiddel dat u moet gebruiken is afhankelijk van het materiaal (katoen, synthetisch, fijne was, wol), de kleur, de wastemperatuur en hoe vies het wasgoed is. Gebruik altijd een wasmiddel dat weinig schuimt en speciaal is ontwikkeld voor wasmachines. Volg de aanbevelingen van de wasmiddelfabrikant op basis van het gewicht van het wasgoed, hoe vies het wasgoed is en de waterhardheid in uw gebied. Als u niet weet hoe hard het water in uw gebied is, kunt u dit navragen bij uw waterbedrijf.

-  Gebruik geen wasmiddel dat hard geworden is of is gaan klonteren. Dit kan tijdens het spoelen achterblijven. Daardoor spoelt de wasmachine mogelijk niet goed of het kan ervoor zorgen dat de overloop verstopt raakt.

## Wasmiddellade

De wasmachine heeft verschillende vakjes voor wasmiddel en wasverzachters. Stop alle middelen in het juiste vakje voor u de wasmachine start.

 Maak de wasmiddellade niet open terwijl uw wasmachine draait. Anders kunt u heet water of stoom over u heen krijgen.

1. Trek de wasmiddellade links van het bedieningspaneel open.
2. Stop de aanbevolen hoeveelheid wasmiddel in het wasmiddelvakje ① voordat u de wasmachine start.

 Als u vloeibaar wasmiddel wilt gebruiken, gebruikt u het vakje voor vloeibaar wasmiddel (raadpleeg de sectie "Vloeibaar wasmiddel" voor het corresponderende model).

- Stop geen wasmiddel in poedervorm in het vakje voor vloeibaar wasmiddel.

3. Voeg indien nodig de aanbevolen hoeveelheid wasverzachter toe in het wasverzachtervakje ②. **VUL HET VAKJE niet tot boven de MAXIMALE VULLIJN (A).**

 Stop **GEEN** wasmiddel in poedervorm of vloeibaar **wasmiddel** in het vakje voor wasverzachter (②)

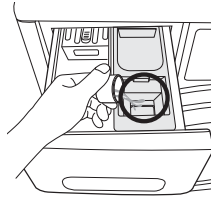
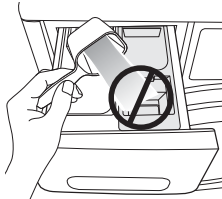
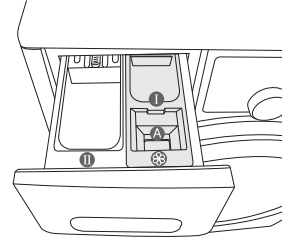

4. Wanneer u een voorwas doet, voegt u de aanbevolen hoeveelheid wasmiddel toe in het voorwasvakje ①.

 Gebruik bij het wassen van grote stukken wasgoed **GEEN** van de volgende soorten wasmiddel.

- Wasmiddelen in de vorm van tabletten of capsules
- Wasmiddelen in een wasbol of netje

 Verdun geconcentreerde of dikke wasverzachter met een beetje water voordat u deze in het vakje giet. Zo voorkomt u dat de overloop verstopt raakt.

 Zorg ervoor dat er geen wasverzachter in de wasmiddellade stroomt als u deze sluit na wasverzachter te hebben toegevoegd.

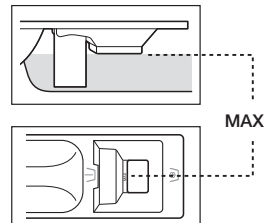

## Vloeibaar wasmiddel (geldt niet voor alle modellen)

Als u vloeibaar wasmiddel wilt gebruiken, plaatst u het vakje voor vloeibaar wasmiddel in het hoofdwashedeelte van de wasmiddellade en giet u vloeibaar wasmiddel in het vakje voor vloeibaar wasmiddel.

-  **VUL HET VAKJE NIET** tot boven de MAX-lijn.
- Haal bij gebruik van wasmiddel in poedervorm het vakje voor vloeibaar wasmiddel uit de wasmiddellade. Wasmiddel in poedervorm werkt niet in het vakje voor vloeibaar wasmiddel.
- Mogelijk blijft er na een wasbeurt wat vloeistof achter in de wasmiddellade.

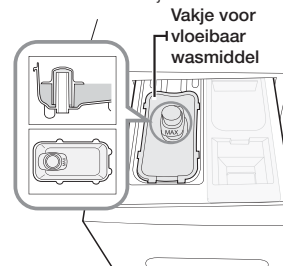

# reiniging en onderhoud van uw wasmachine

Door de wasmachine schoon te houden levert deze betere prestaties, voorkomt u onnodige reparaties en wordt de levensduur verlengd.

## TROMMEL REINIGEN

Dit is een automatisch reinigingsprogramma waarmee de schimmelvorming die mogelijk in de wasmachine is ontstaan, wordt verwijderd.

1. Druk op de **Aan/Uit-knop**.
2. Draai de **Programmakeuzeknop** naar het programma Trommel reinigen.
  - U kunt alleen de vertragingfunctie Eindtijd gebruiken.
  - De watertemperatuur voor het programma Trommel reinigen is ingesteld op 60 °C.



U kunt de temperatuur niet wijzigen.



3. Gebruik de juiste hoeveelheid schoonmaakmiddel in het wasmiddelvakje  en sluit het vakje (wanneer u de trommel reinigt met een reinigingsmiddel).
  - Gebruik het aanbevolen reinigingsmiddel om de trommel te reinigen.
  - Er zijn waspoeders en vloeibare wasmiddelen. Het vloeibare reinigingsmiddel werkt alleen in het vakje voor vloeibaar wasmiddel (optie).

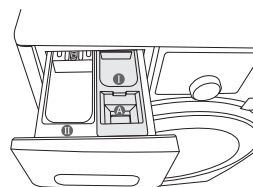

4. Druk op de knop **Start/Pauze**.
  - Als u op de knop **Start/Pauze** drukt, wordt het programma Trommel reinigen gestart.



- Als u het programma Trommel reinigen gebruikt, kunt u de trommel reinigen zonder een reinigingsmiddel.
- Gebruik het programma Trommel reinigen nooit wanneer er zich wasgoed in de wasmachine bevindt. Dit kan leiden tot schade aan het weefsel of problemen met de wasmachine.
- **Gebruik nooit normaal wasmiddel tijdens het programma Trommel reinigen.**
- **Gebruik voor het reinigen van de trommel slechts 1/10 van de hoeveelheid die door de fabrikant van het schoonmaakmiddel wordt aanbevolen.**
- Aangezien chloorhoudende bleekmiddelen verkleuring van het product kunnen veroorzaken, kunt u het beste alleen zuurstofhoudende bleekmiddelen gebruiken.
- Reinigingsmiddelen in poedervorm: Gebruik alleen [bleekmiddelen in poedervorm] of een [speciaal reinigingsmiddel voor het reinigen van de trommel].
- Vloeibare reinigingsmiddelen: Gebruik alleen [bleekmiddelen in vloeibare vorm] of een [speciaal reinigingsmiddel voor het reinigen van de trommel].

**De automatische alarmfunctie voor Trommel reinigen**

- Wanneer het indicatielampje 'Trommel reinigen' en het lampje op de programmakeuzeknop na een wasprogramma branden, duidt dit erop dat de trommel moet worden gereinigd. In dat geval haalt u het wasgoed uit de machine, schakelt u het apparaat in en reinigt u de trommel door het programma Trommel reinigen uit te voeren.
- Als u het programma Trommel reinigen niet uitvoert, wordt zowel het indicatielampje 'Trommel reinigen' en het lampje op de programmakeuzeknop uitgeschakeld. Na twee wasbeurten gaat echter zowel het indicatielampje 'Trommel reinigen' als het lampje op de programmakeuzeknop weer branden. Dit leidt echter niet tot problemen met het product.
- Hoewel de automatische alarmlampjes voor het programma Trommel reinigen doorgaans één keer per maand zullen branden, is de frequentie afhankelijk van het aantal keer dat de wasmachine wordt gebruikt.

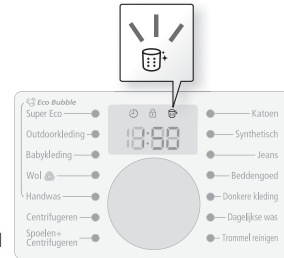

- **Als het alarm afgaat, reinigt u tevens het vuilfilter (raadpleeg de sectie "Het vuilfilter reinigen" op pagina 34). Anders gaat mogelijk de bellenfunctie minder goed werken.**

**DE WASMACHINE LATEN LEEGLOPEN IN EEN NOODGEVAL**

1. Haal de stekker van de wasmachine uit het stopcontact.
2. Open de filterklep door deze omlaag te drukken en aan de handgreep te trekken.

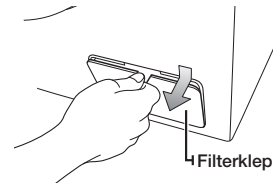

3. Draai het deksel van de afvoer voor noodgevallen door hieraan te trekken.

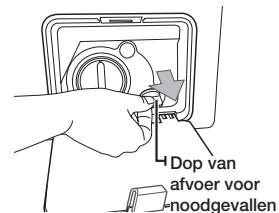

4. Houd het deksel aan het uiteinde van de afvoerbuïs vast en trek deze langzaam ongeveer 15 cm naar buiten.
5. Laat het water in een bak lopen.

- ☑ Mogelijk is er meer water achtergebleven dan u had verwacht. Houd een grotere bak bij de hand.
- 6. Plaats het dopje waarmee de afvoer voor noodgevallen is afgesloten en de afvoerbuïs terug.
- 7. Doe de filterklep weer dicht.



# reiniging en onderhoud van uw wasmachine

## HET VUILFILTER REINIGEN

We raden aan om het vuilfilter 5 of 6 keer per jaar te reinigen, of wanneer de foutmelding "5E" wordt weergegeven. (Raadpleeg "De wasmachine laten leeglopen in een noodgeval" in de voorgaande sectie.) Als zich vreemde voorwerpen ophopen in het vuilfilter, gaat de bellenfunctie minder goed werken.



Haal voordat u het vuilfilter gaat reinigen de stekker van de wasmachine uit het stopcontact.

1. Verwijder eerst het resterende water (raadpleeg "De wasmachine laten leeglopen in een noodgeval" op pagina 33.)
2. Als u het filter verwijdert zonder eerst het resterende water te laten weglopen, kan dit naar buiten druppelen.
3. Open de afdekplaat van het filter met behulp van een muntstuk of een sleutel.
4. Draai het deksel van de afvoer voor noodgevallen linksom los en laat al het water weglopen.
5. Draai de dop van het vuilfilter los.

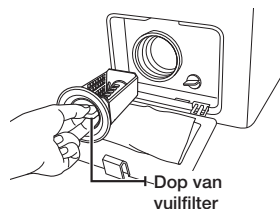

5. Spoel vuil en ander materiaal van het filter. Zorg dat de propeller van de afvoerpomp achter het filter niet wordt geblokkeerd.
6. Plaats de dop van het filter terug.
7. Doe de filterklep weer dicht.

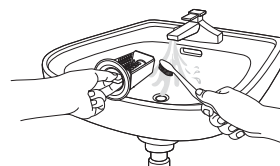

Open de klep van het vuilfilter niet als de machine draait. Anders kan heet water naar buiten stromen.



- Plaats de filterklep terug nadat u het filter hebt gereinigd. Als het filter zich niet in de machine bevindt, kan er een storing in uw wasmachine optreden of kan er water weglekken.
- Het filter moet na de reiniging volledig worden gemonteerd.

## DE BUITENKANT REINIGEN

1. Neem de oppervlakken van de wasmachine, waaronder het bedieningspaneel, af met een zachte doek en niet-schurende reinigingsmiddelen voor huishoudelijk gebruik.
2. Droog de oppervlakken af met een zachte doek.
3. Giet geen water op de wasmachine.

## DE WASMIDDELLADE EN DE UITSPARING REINIGEN

1. Druk de vergrendeling binnen in de wasmiddellade in en trek deze naar buiten.
2. Haal de verdeler voor wasverzachter en het vakje voor vloeibaar wasmiddel (optioneel) uit de wasmiddellade.

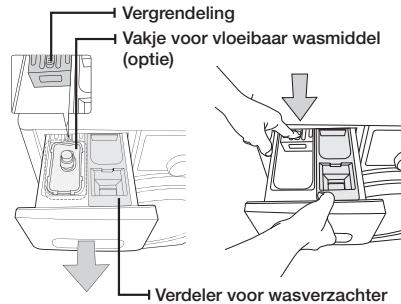

3. Was alle onderdelen onder warm stromend water.

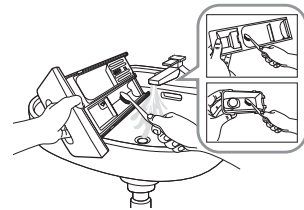

4. Reinig de uitsparing met een oude tandenborstel.
5. Plaats de verdeler voor wasverzachter en het vakje voor vloeibaar wasmiddel (optioneel) terug in de lade door deze stevig vast te drukken.
6. Duw de lade terug op zijn plaats.
7. Laat de wasmachine een keer spoelen met een lege trommel om eventuele wasmiddelresten te verwijderen.

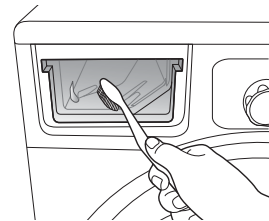

## HET FILTER VAN DE WATERSLANG REINIGEN

U dient het filter van de waterslang minimaal eens per jaar te reinigen, of wanneer de foutmelding "4E" wordt weergegeven.

1. Draai de watertoevoer naar de wasmachine dicht.
2. Schroef de slang aan de achterkant van de wasmachine los. Houd een doekje op de slang om te voorkomen dat er door de druk water uit de slang stroomt.
3. Trek het filter voorzichtig met een tangetje uit het uiteinde van de slang en spoel het onder de kraan schoon. Reinig ook de binnen- en buitenkant van het draadverbindingstuk.
4. Duw het filter terug op zijn plaats.
5. Schroef de slang weer vast aan de wasmachine.
6. Draai de kraan open en controleer of de verbindingen waterdicht zijn.

# reiniging en onderhoud van uw wasmachine

---

## EEN BEVROREN WASMACHINE REPAREREN

---

Als de temperatuur zakt tot onder het vriespunt en uw wasmachine bevroert, doet u het volgende:

1. Haal de stekker van de wasmachine uit het stopcontact.
2. Giet warm water over de kraan om de toevoerslang los te maken.
3. Verwijder de watertoevoerslang en laat deze in warm water weken.
4. Giet warm water in de wastrommel en laat dit 10 minuten staan.
5. Sluit de watertoevoerslang weer aan op de kraan en controleer of de watertoevoer en afvoer normaal functioneren.

## DE WASMACHINE OPSLAAN

---

Als u uw wasmachine langere tijd moet opslaan, is het beter om deze leeg te laten lopen en los te koppelen van de elektriciteit. Wasmachines kunnen beschadigen wanneer er water in de slangen en interne onderdelen blijft staan tijdens de opslag.

1. Selecteer het **katoenprogramma** en stop bleekmiddel in het bleekmiddelvakje. Druk vervolgens op de knop **Snelwas** en laat uw wasmachine het programma leeg uitvoeren.
  2. Draai de kranen dicht en koppel de toevoerslangen los.
  3. Koppel de wasmachine los van het stopcontact en laat de deur van de wasmachine open staan zodat de trommel kan ventileren.
-  Laat voordat u de wasmachine weer in gebruik neemt het achtergebleven water ontdooien wanneer de wasmachine is opgeslagen op een plek met vorst.



# problemen oplossen en foutcodes

## CONTROLEER DEZE PUNTEN BIJ PROBLEMEN MET UW WASMACHINE

PROBLEEM	OPLOSSING
De machine wil niet starten	<ul style="list-style-type: none"><li>• Controleer of de stekker in het stopcontact zit.</li><li>• Controleer of de deur goed gesloten is.</li><li>• Controleer of de waterkraan open is.</li><li>• Druk op de knop Start/Pauze.</li></ul>
Er is geen of niet genoeg water	<ul style="list-style-type: none"><li>• Draai de kraan volledig open.</li><li>• Controleer of de toevoerslang niet bevroren is.</li><li>• Leg de toevoerslang recht.</li><li>• Reinig het filter in de watertoevoerslang.</li></ul>
Na voltooiing van het wasprogramma is wasmiddel achtergebleven in de wasmiddellade	<ul style="list-style-type: none"><li>• Controleer of de wasmachine met voldoende waterdruk werkt.</li><li>• Let erop dat het wasmiddel midden in de wasmiddellade wordt gestopt.</li></ul>
De wasmachine schudt of maakt te veel geluid.	<ul style="list-style-type: none"><li>• Controleer of de machine op een vlakke ondergrond staat. Als dit niet het geval is, stelt u de poten van de wasmachine in om hem waterpas te zetten.</li><li>• Controleer of de transportbouten zijn verwijderd.</li><li>• Controleer of de wasmachine geen contact maakt met een ander voorwerp.</li><li>• Controleer of het wasgoed gelijkmatig verdeeld is in de trommel.</li></ul>
De wasmachine voert geen water af en/of centrifugeert niet	<ul style="list-style-type: none"><li>• Leg de afvoerslang recht. Vermijd geknikte slangen.</li><li>• Controleer of het vuilfilter niet verstopt is.</li></ul>
De deur zit dicht en kan niet geopend worden.	<ul style="list-style-type: none"><li>• U kunt de deur pas 3 minuten nadat de machine gestopt of uitgeschakeld is openen.</li></ul>

Neem contact op met de klantenservice van Samsung wanneer het probleem zich blijft voordoen.

# problemen oplossen en foutcodes

## FOUTCODES

Bij problemen met uw wasmachine wordt er mogelijk een foutcode weergegeven in het display. Kijk in de onderstaande tabel en probeer de voorgestelde oplossing voor u het servicecenter belt.

CODE	OPLOSSING
dE	<ul style="list-style-type: none"><li>• Controleer of de deur goed gesloten is.</li><li>• Zorg dat er geen was tussen de deur komt.</li></ul>
4E	<ul style="list-style-type: none"><li>• Controleer of de waterkraan open is.</li><li>• Controleer de waterdruk.</li><li>• Reinig de gaasfilters van de waterslang.</li></ul>
5E	<ul style="list-style-type: none"><li>• Reinig het vuilfilter.</li><li>• Controleer of de afvoerslang goed geïnstalleerd is.</li><li>• Reinig het gaasfilter van de waterslang.</li></ul>
UE	<ul style="list-style-type: none"><li>• Het wasgoed is onevenwichtig verdeeld. Verdeel het opnieuw. Als u slechts één voorwerp wast, bijvoorbeeld een badjas of spijkerbroek, is het mogelijk dat de laatste centrifugeronde niet goed verloopt. De foutmelding "UE" wordt dan in het display weergegeven.</li></ul>
cE/3E/Uc	<ul style="list-style-type: none"><li>• Bel het servicecenter.</li></ul>

Bel het servicecenter van Samsung of uw plaatselijke Samsung-dealer wanneer er een code verschijnt die hier niet vermeld is, of wanneer de voorgestelde oplossing niet werkt.

# de wasmachine kalibreren

---

## KALIBRATIEMODUS

---

De Samsung-wasmachine detecteert automatisch het gewicht van de was. Voor een nog nauwkeurigere gewichtsbepaling, voert u na de installatie de kalibratiemodus uit. Voer de onderstaand stappen uit om de kalibratiemodus uit te voeren.

1. Verwijder wasgoed of andere inhoud uit de machine en schakel de machine uit.
2. Druk de knoppen **Temp.** en **Eindtijd** tegelijkertijd in en druk tevens op de knop **Aan/uit**.  
Vervolgens wordt de machine ingeschakeld.
3. Druk op de knop **Start/Pauze** om "Kalibratiemodus" te activeren.
4. De wastrommel draait ongeveer 3 minuten lang rechtsom en linksom.
5. Als "Kalibratiemodus" is voltooid, wordt "End (En)" weergegeven op het display en wordt de machine automatisch uitgeschakeld. De wasmachine is nu gereed voor gebruik.

# programmaoverzicht

## PROGRAMMAOVERZICHT

(● gebruikersoptie)

PROGRAMMA	Max. lading (kg)	WASMIDDEL			Max. temp. (°C)	Centrifugesnelheid (max.) toeren/min	
		Voorwas	Hoofdwas	Wasverzachter		WF0704 WF0714	WF0702 WF0712
Katoen	7,0	●	ja	●	95	1400	1200
Synthetisch	3,0	●	ja	●	60	1200	1200
Jeans	3,0	●	ja	●	60	800	800
Beddengoed	1,8	●	ja	●	40	800	800
Donkere kleding	4,0	●	ja	●	40	1200	1200
Dagelijkse was	3,0	●	ja	●	60	1400	1200
Trommel reinigen	-	-	-	-	60	400	400
Super Eco	4,0	-	ja	●	40	1200	1200
Outdoorkleding	2,0	-	ja	●	40	1200	1200
Babykleding	4,0	●	ja	●	95	1400	1200
Wol	2,0	-	ja	●	40	800	800
Handwas	2,0	-	ja	●	40	400	400

PROGRAMMA	Eco Bubble	Intensief	Weken	Kreukvrij	Eindtijd	Snelwas	Programma-duur (min)
Katoen	●	●	●	●	●	●	110
Synthetisch	●	●	●	●	●	-	80
Jeans	●	●	●	●	●	-	68
Beddengoed	●	●	●	●	●	-	87
Donkere kleding	●	●	-	●	●	-	73
Dagelijkse was	●	-	●	●	●	-	54
Trommel reinigen	-	-	-	-	●	-	86
Super Eco	●	●	-	●	●	-	92
Outdoorkleding	●	-	-	-	●	-	77
Babykleding	●	●	●	●	●	-	133
Wol	●	-	-	-	●	-	55
Handwas	●	-	-	-	●	-	31

1. Een programma met voorwas duurt ongeveer 15 minuten langer.
2. De gegevens met betrekking tot de duur van wasprogramma's zijn gemeten onder de omstandigheden die in de standaard IEC 60456/EN 60456 zijn aangegeven. Voer na de installatie de kalibratiemodus uit (zie pagina 39).
3. Dagelijkse was : Snelprogramma voor testinstituten.
4. De duur van het programma kan afwijken van de in het schema weergegeven waarden als gevolg van verschillen in waterdruk en watertemperatuur, de lading en het soort wasgoed.
5. Wanneer de functie Intensief wassen is geselecteerd, wordt elke cyclus van het programma verlengd.

# appendix

## WASVOORSCHRIFTEN

De volgende symbolen worden gebruikt in wasvoorschriften. Op waslabels staan vier symbolen in deze volgorde: wassen, bleken, drogen en strijken (indien nodig staat er ook informatie over stomen). Deze symbolen zorgen voor overeenstemming voor kleding van verschillende fabrikanten. Volg de aanwijzingen op het waslabel op zodat de kleding zo lang mogelijk meegaat en om problemen bij het wassen te voorkomen.

	Sterk materiaal		Kan worden gestreken op maximaal 100 °C
	Kwetsbaar materiaal		Niet strijken
 	Artikel kan worden gewassen op 95 °C		Kan in de stomerij worden gereinigd met elk middel
 	Artikel kan worden gewassen op 60 °C		Alleen stomen met perchloorethyleen, aanstekerbenzine, pure alcohol of R113
 	Artikel kan worden gewassen op 40 °C		Alleen stomen met vliegtuigbenzine, pure alcohol of R113
 	Artikel kan worden gewassen op 30 °C		Niet stomen
	Handwas		Liggend drogen
	Alleen stomen		Hangend drogen
	Kan in koud water worden gebleekt		Drogen aan kledinghanger
	Niet bleken		Kan in de wasdroger, normale temperatuur
	Kan worden gestreken op maximaal 200 °C		Kan in de wasdroger, lage temperatuur
	Kan worden gestreken op maximaal 150 °C		Kan niet in de wasdroger

## ZORG VOOR HET MILIEU

- Dit apparaat is gemaakt van recyclebare materialen. Houdt u zich bij het afdanken van dit apparaat aan de lokale wet- en regelgeving met betrekking tot afvalverwerking. Snijd de voedingskabel door zodat het apparaat niet meer kan worden aangesloten op een stroombron. Verwijder de deur zodat dieren en kleine kinderen zich niet in het apparaat kunnen opsluiten.
- Gebruik niet meer wasmiddel dan aanbevolen in de instructies van de wasmiddelfabrikant.
- Gebruik alleen vlekkenverwijderaars en bleekmiddelen als dit echt nodig is.
- Bespaar water en elektriciteit door alleen volle trommels te wassen (de precieze hoeveelheid is afhankelijk van het gebruikte wasprogramma).

## VERKLARING VAN CONFORMITEIT

Dit apparaat voldoet aan de Europese veiligheidsnormen, EU-richtlijn 93/68 en EN-standaard 60335.

# appendix

## OVERZICHT HUISHOUDELIJKE WASMACHINES

Volgens EU-verordening nr. 1061/2010

Samsung			
Modelnaam		WF0704W7 / WF0704Y7 WF0714W7 / WF0714Y7	WF0702W7 / WF0702Y7 WF0712W7 / WF0712Y7
Capaciteit	kg	7	
Energierendement			
A+++ (meest efficiënt) tot D (minst efficiënt)		A+++	A+++
Energieverbruik			
Jaarlijks energieverbruik (AE_C) <sup>1)</sup>	kWh/jr	160	160
Energieverbruik (E_t.60) Katoen 60 °C bij volledige lading	kWh	0,89	0,89
Energieverbruik (E_t.60.1/2) Katoen 60 °C met gedeeltelijke lading	kWh	0,63	0,63
Energieverbruik (E_t.40.1/2) Katoen 40 °C met gedeeltelijke lading	kWh	0,46	0,46
Gewogen vermogen uit-modus (P_o)	W	0,45	0,45
Gewogen vermogen in aan-modus (P_l)	W	5	5
Jaarlijkse waterconsumptie (AW_c) <sup>2)</sup>	L/jr	9400	9400
Efficiëntieklasse centrifugering <sup>3)</sup>			
A (meest efficiënt) tot G (minst efficiënt)		A	B
Maximale centrifugeringssnelheid	toeren/min	1400	1200
Restvocht	%	47	56
Programma's waarop de informatie op het etiket en het overzicht van toepassing is		Katoen 60 °C en 40 °C + Intensief + Eco Bubble <sup>4)</sup>	
Programmaduur van het standaardprogramma			
Katoen 60 °C bij volledige lading	minuten	201	201
Katoen 60 °C bij gedeeltelijke lading	minuten	181	181
Katoen 40 °C bij gedeeltelijke lading	minuten	161	161
Gewogen vermogen in aan-modus	minuten	2	2
Uitstoot van luchtgeluid			
Wassen	dB (A) re 1 pW	54	54
Centrifugeren	dB (A) re 1 pW	73	73
Afmetingen			
Afmetingen eenheid	Hoogte	mm	850
	Breedte	mm	600
	Diepte <sup>5)</sup>	mm	600
Nettogewicht	kg	64	
Brutogewicht	kg	67	
Gewicht (verpakt)	kg	3	
Waterdruk	kPa	50-800	
Elektrische verbinding			
Voltage	V	220-240	
Energieverbruik	W	2000-2400	
Frequentie	Hz	50	
Naam van de leverancier		Samsung Electronics Co., Ltd.	



1. Het jaarlijkse energieverbruik is gebaseerd op 220 standaardwasbeurten voor katoenprogramma's op 60 °C en 40 °C met volle en gedeeltelijke lading, en het verbruik van de uit- en aan-modi. Het werkelijke energieverbruik hangt af van de manier waarop het apparaat wordt gebruikt.
2. Het jaarlijkse waterverbruik is gebaseerd op 220 standaardwasbeurten voor katoenprogramma's op 60 °C en 40 °C met volle en gedeeltelijke lading. Het werkelijke waterverbruik hangt af van de manier waarop het apparaat wordt gebruikt.
3. Restwater is erg belangrijk wanneer u een droger gebruikt om uw kleren te drogen.  
De energiekosten voor drogen zijn veel hoger dan die voor wassen.  
Bij wassen met hoge centrifugeersnelheid wordt meer energie bespaard dan bij het drogen van kleren in een droger.
4. Het standaardkatoenprogramma 60 °C en het standaardkatoenprogramma 40 °C, die u kunt selecteren door de optie Intensief toe te voegen aan het katoenprogramma 60 °C en het katoenprogramma 40 °C, zijn geschikt voor het reinigen van normaal bevuild katoenwasgoed. Deze programma's zijn de efficiëntste (wat betreft water- en energieverbruik) voor dit type wasgoed.  
De functie "Eco Bubble" wordt altijd ingeschakeld in het wasprogramma "Katoen 60 °C" en "Katoen 40 °C".  
Voer na de installatie de kalibratiemodus uit (zie pagina 39).  
In deze wasprogramma's kan de werkelijke temperatuur van het water afwijken van de aangegeven temperatuur.
5. Afstand van de wand tot de eenheid is niet opgenomen in de afmeting van de diepte.



VRAGEN OF OPMERKINGEN?

Land	BEL	OF BEZOEK ONZE WEBSITE
NETHERLANDS	0900-SAMSUNG (0900-7267864) (€ 0,10/Min)	<a href="http://www.samsung.com">www.samsung.com</a>
FRANCE	01 48 63 00 00	<a href="http://www.samsung.com/fr">www.samsung.com/fr</a>
GERMANY	0180 5 SAMSUNG bzw. 0180 5 7267864* (*0,14 €/Min. aus dem dt. Festnetz, aus dem Mobilfunk max. 0,42 €/Min.)	<a href="http://www.samsung.com">www.samsung.com</a>
BELGIUM	02-201-24-18	<a href="http://www.samsung.com/be">www.samsung.com/be</a> (Dutch) <a href="http://www.samsung.com/be_fr">www.samsung.com/be_fr</a> (French)
LUXEMBURG	261 03 710	<a href="http://www.samsung.com">www.samsung.com</a>

Codenr. DC68-02875K-08\_NL





WF0714W7(E/N/S/V/W)  
WF0712W7(E/N/S/V/W)  
WF0704W7(E/N/S/V/W)  
WF0702W7(E/N/S/V/W)  
WF0714Y7(E/N/S/V/W)  
WF0712Y7(E/N/S/V/W)  
WF0704Y7(E/N/S/V/W)  
WF0702Y7(E/N/S/V/W)

# Lave-linge

## Manuel d'utilisation

### Un monde de possibilités

Nous vous remercions d'avoir choisi ce produit Samsung.  
Afin de bénéficier d'un service plus complet, veuillez enregistrer votre produit à l'adresse

[www.samsung.com/register](http://www.samsung.com/register)



# caractéristiques de votre nouveau lave-linge Samsung

Avec ce nouveau lave-linge, faire une lessive prend un tout autre sens. Fonction spéciale à bulles d'air, économies d'énergie. Le nouveau lave-linge Samsung possède toutes les caractéristiques qui transformeront la lessive en un véritable jeu d'enfant.

- **Économies d'énergie**

Grâce à son système spécial générateur de bulles et à son moteur inverseur silencieux Quiet Drive, ce modèle permet de réaliser encore plus d'économie d'énergie par rapport aux machines standard de classe A.

- **Lavage avec Eco Bubble**

Le système Eco Bubble de Samsung permet d'améliorer le niveau de propreté tout en prenant un grand soin des tissus. Eco Bubble permet de distribuer de façon équitable la lessive et de pénétrer les tissus en profondeur et plus rapidement.

- **Lavage rapide**

Quand il n'y a pas de temps à perdre ! Il répond ainsi aux besoins des utilisateurs d'aujourd'hui : désormais, vous pouvez laver vos vêtements préférés (jusqu'à 2 kg) en 15 minutes !

- **Moteur Quiet Drive**

Le moteur Quiet Drive, une exclusivité Samsung, fonctionne sans courroie ni engrenage et permet ainsi de réduire les vibrations et le bruit tout en augmentant la durée de vie de la machine.

- **Nettoyage tambour Éco**

La fonction Eco Drum Clean (Nettoyage tambour Éco) permet d'entretenir la propreté du lave-linge, sans ajouter de nettoyant chimique ni d'eau de Javel. Ce programme de nettoyage spécial vous donne l'assurance d'avoir toujours un tambour propre et sans odeur.

- **Bébé coton**

Votre lave-linge Samsung propose des programmes spéciaux pour protéger les vêtements des enfants à la peau sensible. Ils réduisent les irritations de la peau des enfants en diminuant les résidus de lessive. Ces programmes permettent en outre de classer le linge en différents types ; le lavage est donc effectué selon les caractéristiques de chaque chargement. Les enfants ressentent ainsi une agréable sensation de propreté lorsqu'ils mettent leurs vêtements.

- **Certifié pour les lainages**

L'efficacité de ce lave-linge sur les lainages lavables en machine a été testée et approuvée par la société Woolmark. Cela garantit un lavage efficace et un soin du linge spécifique pour les lainages. Les textiles devront être lavés conformément aux instructions figurant sur les étiquettes des vêtements et selon les spécifications de Woolmark et de Samsung.

- **Lavage main**

Pour laver tout en douceur vos vêtements les plus fragiles, il convient de choisir la température, le cycle de lavage et la quantité d'eau appropriés.

- **Arrêt différé**

Ce lave-linge vous permet de différer le l'arrêt d'un programme de 19 heures maximum, par tranches d'une heure, et vous offre ainsi un confort d'utilisation optimal.

- **Sécurité enfant**

La fonction Sécurité enfant empêche les plus jeunes de jouer avec le lave-linge. Cette fonction de sécurité empêche non seulement les enfants de jouer avec les fonctions du lave-linge, mais elle vous avertit aussi lorsqu'elle est activée.

- **Affichage numérique**

Outre une parfaite lisibilité, le panneau de commande à affichage numérique se distingue par sa facilité d'emploi. Il vous permet ainsi d'effectuer des réglages rapides et précis, ce qui garantit d'excellents résultats de lavage.

- **Grande ouverture**

L'ouverture extra-large du hublot vous permet de charger et décharger les articles très facilement, en particulier les pièces de grande taille comme le linge de lit ou les serviettes de bain.

Ce manuel contient de précieuses informations relatives à l'installation, à l'utilisation et à l'entretien de votre nouveau lave-linge Samsung. Reportez-vous aux descriptions du panneau de commande, aux consignes d'utilisation du lave-linge, ainsi qu'aux conseils pratiques pour profiter pleinement des caractéristiques et fonctions de pointe de votre machine. La section « Codes d'erreur et de dépannage » de la page 37 vous explique ce qu'il y a lieu de faire en cas de problème avec votre nouveau lave-linge.

# consignes de sécurité

Félicitations pour l'achat de votre nouveau lave-linge Samsung. Ce manuel contient de précieuses informations concernant l'installation, l'utilisation et l'entretien de votre appareil. Prenez le temps de le lire afin de tirer pleinement profit de toutes les fonctionnalités qu'offre votre lave-linge.

## REMARQUES IMPORTANTES SUR LES CONSIGNES DE SÉCURITÉ











Lisez attentivement ce manuel afin d'utiliser cet appareil en toute sécurité et de profiter pleinement de toutes ses fonctionnalités ; conservez-le dans un endroit sûr situé à proximité du lave-linge afin de pouvoir facilement vous y reporter en cas de besoin. N'utilisez pas cet appareil autrement que pour l'usage auquel il est destiné, conformément aux consignes du manuel.

Les consignes de sécurité et les avertissements décrits dans ce manuel ne sont pas exhaustifs. Il est de votre responsabilité de faire preuve de bon sens, de prudence et de discernement lors de l'installation, de l'entretien ou de l'utilisation de votre lave-linge.

Ces consignes d'utilisation couvrant plusieurs modèles, il se peut que les caractéristiques de votre lave-linge diffèrent légèrement de celles décrites dans ce manuel ; ainsi, certaines icônes d'avertissement peuvent ne pas s'appliquer à votre machine. Pour toute question, contactez votre centre de réparation le plus proche ou connectez-vous sur [www.samsung.com](http://www.samsung.com).

## SYMBOLES ET MESURES DE SÉCURITÉ IMPORTANTS

### Signification des icônes et signes repris dans ce manuel d'utilisation :

 <b>AVERTISSEMENT</b>	Risques ou pratiques inadaptées susceptibles de causer <b>de graves blessures ou des dommages matériels</b> .
 <b>ATTENTION</b>	Risques ou pratiques inadaptées susceptibles de causer des <b>blessures ou des dommages matériels</b> .
 <b>ATTENTION</b>	Pour réduire le risque d'incendie, d'explosion, d'électrocution ou de blessure personnelle lors de l'utilisation de votre lave-linge, observez les consignes élémentaires de sécurité suivantes:
	NE PAS faire.
	NE PAS démonter.
	NE PAS toucher.
	Suivre attentivement les instructions.
	Débrancher la prise murale.
	S'assurer que l'appareil est relié à la terre afin d'éviter tout choc électrique.
	Contactez le service d'assistance technique pour obtenir de l'aide.
	Remarque

Ces symboles d'avertissement ont pour but d'éviter tout risque de blessure corporelle. Respectez-les en toutes circonstances.

Lisez attentivement la section Consignes de sécurité de ce manuel et conservez ce dernier en lieu sûr afin de pouvoir le consulter ultérieurement.



Lisez attentivement toutes les consignes avant d'utiliser l'appareil.

Comme avec tout équipement électrique ou comportant des parties mobiles, il existe un certain nombre de dangers potentiels. Pour utiliser cet appareil en toute sécurité, familiarisez-vous avec son fonctionnement et restez prudent lorsque vous l'employez.

Ne laissez pas les enfants (ou les animaux domestiques) jouer sur ou dans le lave-linge. Le hublot du lave-linge ne s'ouvre pas facilement de l'intérieur ; un enfant peut donc se blesser gravement s'il est enfermé dans l'appareil.



Cet appareil peut être utilisé par les enfants âgés de 8 ans et plus et par les personnes inexpérimentées ou dont les capacités physiques, sensorielles ou mentales sont réduites si celles-ci sont sous la surveillance ou ont reçu les instructions d'utilisation appropriées et en toute sécurité et s'ils sont conscients des dangers implicites. Les enfants ne doivent pas jouer avec l'appareil. Le nettoyage et la maintenance utilisateur ne doivent pas être effectués par des enfants sans surveillance.

Les enfants ne doivent pas utiliser l'appareil sans la surveillance d'un adulte.

Si la prise (cordon d'alimentation) est endommagée, elle doit être remplacée par le fabricant, son réparateur ou une personne disposant des qualifications équivalentes afin d'éviter tout danger.

L'appareil doit être positionné de telle manière à ce que la prise de courant, les robinets d'arrivée d'eau et les tuyaux d'évacuation restent accessibles en permanence.

Si le lave-linge comporte des orifices de ventilation à la base, veillez à ne pas obstruer ces derniers.

Utilisez uniquement des tuyaux neufs.

# consignes de sécurité

---



## SYMBOLES D'AVERTISSEMENT A RESPECTER ABSOLUMENT POUR L'INSTALLATION

---



L'installation de cet appareil doit être effectuée par un technicien ou un centre de réparation qualifié.

- Le non-respect de cette consigne peut entraîner des chocs électriques, des incendies, une explosion, des problèmes avec le produit ou des blessures.

Cet appareil étant très lourd, prenez toutes les précautions nécessaires pour le soulever.

Branchez le cordon d'alimentation sur une prise murale 220-240V / 50Hz ou supérieure et utilisez cette prise uniquement pour cet appareil. N'utilisez pas de rallonge.

- Le fait de partager une prise murale avec d'autres appareils à l'aide d'une multiprise ou d'une rallonge peut entraîner des chocs électriques ou des incendies.
- Assurez-vous que la tension, la fréquence et le courant sont identiques à ceux inscrits sur les spécifications du produit. Le non-respect de cette consigne peut entraîner des chocs électriques ou des incendies. Branchez correctement le cordon d'alimentation dans la prise murale.

Éliminez régulièrement toute eau, poussière ou corps étranger des prises murales et zones de contact à l'aide d'un chiffon sec.

- Débranchez le cordon d'alimentation et nettoyez-le à l'aide d'un chiffon sec.
- Le non-respect de cette consigne peut entraîner des chocs électriques ou des incendies.

Branchez le cordon d'alimentation dans la prise murale dans le bon sens, de sorte que le cordon soit dirigé vers le sol.

- Si vous branchez le cordon d'alimentation dans l'autre sens, les fils électriques à l'intérieur du câble pourront être endommagés, entraînant un risque de choc électrique ou d'incendie.

Conservez tous les matériaux d'emballage hors de portée des enfants ; les matériaux d'emballage présentent des dangers pour les enfants.

- Si un enfant met un sac en plastique sur sa tête, il risque de s'asphyxier.

Si la prise ou le cordon d'alimentation est endommagé(e), contactez le centre de réparation le plus proche.



Cet appareil doit être correctement mis à la terre.

Ne reliez pas le conducteur de terre de l'appareil à un tuyau de gaz, un tuyau de canalisation en plastique ou une ligne téléphonique.

- Cela pourrait causer des chocs électriques, des incendies, une explosion ou des problèmes avec le produit.
- Ne branchez jamais le cordon d'alimentation sur une prise qui n'est pas correctement reliée à la terre et qui n'est pas conforme aux réglementations locales et nationales en vigueur.



N'installez jamais cet appareil près d'un radiateur ou de matériaux inflammables.

N'installez pas ce produit dans un lieu humide, huileux ou poussiéreux, ou dans un lieu exposé aux rayons directs du soleil, à l'eau ou aux intempéries.

N'installez pas cet appareil dans une pièce non chauffée

- Le gel risquerait de faire éclater les tuyaux.

N'installez pas l'appareil dans un lieu où une fuite de gaz est susceptible de se produire.

- Cela pourrait entraîner un choc électrique ou un incendie.

N'utilisez pas de transformateur électrique.

- Il pourrait entraîner un incendie ou un choc électrique.

N'utilisez pas de prise ou de cordon d'alimentation endommagé(e) ou de prise murale mal fixée.

- Cela pourrait entraîner un choc électrique ou un incendie.

Ne tirez pas et ne pliez pas excessivement le cordon d'alimentation.

Ne vrillez pas et n'attachez pas le cordon d'alimentation.

N'accrochez pas le cordon d'alimentation sur un objet métallique, ne posez pas d'objet lourd sur le cordon d'alimentation, ne l'insérez pas entre des objets et ne le coincez pas dans l'espace situé derrière l'appareil.

- Cela pourrait entraîner un choc électrique ou un incendie.

Ne tirez pas sur le cordon d'alimentation pour le débrancher.

- Débranchez le cordon en tenant la prise.
- Le non-respect de cette consigne peut entraîner des chocs électriques ou des incendies.

Ne posez pas les cordons et les tuyaux dans les endroits de passage.



ATTENTION

## SIGNES DE PRÉCAUTION POUR L'INSTALLATION

---



Cet appareil doit être positionné de façon à permettre l'accès à la prise d'alimentation.

- Le non-respect de cette consigne peut entraîner un choc électrique en cas de fuites de courant.

Installez l'appareil sur un sol plan et dur, capable de supporter son poids.

- Le non-respect de cette consigne peut entraîner des vibrations, des mouvements et des bruits anormaux ou des problèmes avec l'appareil.



AVERTISSEMENT

## SYMBOLES D'AVERTISSEMENT A RESPECTER ABSOLUMENT LORS DE L'UTILISATION

---



En cas d'inondation, coupez immédiatement l'alimentation en eau et l'alimentation électrique et contactez votre centre de réparation le plus proche.

- Ne touchez pas la prise d'alimentation avec des mains mouillées.
- Vous risqueriez de vous électrocuter.

Si l'appareil émet des bruit anormaux ou dégage une odeur de brûlé ou de la fumée, débranchez-le immédiatement et contactez votre centre de réparation le plus proche.

- Le non-respect de cette consigne peut entraîner des chocs électriques ou des incendies.

En cas de fuite de gaz (propane, gaz LP, etc.) ventilez immédiatement sans toucher à la prise d'alimentation. Ne touchez pas l'appareil ou le cordon d'alimentation.

- N'utilisez pas de ventilateur.
- Une étincelle peut entraîner une explosion ou un incendie.

Ne laissez pas les enfants jouer sur ou dans le lave-linge. Avant de vous débarrasser de votre lave-linge, démontez-en le hublot

- afin d'éviter qu'un enfant ne se fasse piéger à l'intérieur de la machine.

Assurez-vous de retirer l'emballage (mousse, polystyrène) fixé au bas du lave-linge avant d'utiliser celui-ci.

# consignes de sécurité

---

 Ne lavez jamais de linge ayant été en contact avec de l'essence, du kérosène, du benzène, des diluants de peinture ou toute autre substance inflammable ou explosive.

- Cela pourrait entraîner un choc électrique, un incendie ou une explosion.

Ne forcez pas l'ouverture du hublot pendant le fonctionnement de l'appareil (lavage à haute température/séchage/essorage).

- Une fuite peut entraîner des brûlures ou rendre le sol glissant.

Cela pourrait entraîner des blessures.

- L'ouverture forcée du hublot peut entraîner des dommages sur l'appareil et des blessures.

N'insérez pas votre main sous le lave-linge.

- Cela pourrait entraîner des blessures.

Ne touchez pas la prise d'alimentation avec des mains mouillées.

- Cela pourrait entraîner un choc électrique.

N'éteignez pas l'appareil en débranchant la prise d'alimentation pendant qu'un cycle de fonctionnement est en cours.

- Le fait de rebrancher la prise d'alimentation dans la prise murale peut provoquer une étincelle et entraîner un choc électrique ou un incendie.

Ne laissez pas les enfants ou des personnes handicapées utiliser ce lave-linge sans surveillance. Ne laissez pas les enfants monter sur l'appareil.

- Le non-respect de cette consigne peut entraîner des chocs électriques, des brûlures ou des incendies.

N'insérez pas votre main ou un objet métallique sous le lave-linge pendant son fonctionnement.

- Cela pourrait entraîner des blessures.

Ne débranchez pas l'appareil en tirant sur le cordon d'alimentation : maintenez toujours fermement la prise et débranchez.

- Un cordon endommagé risque de provoquer un court-circuit, un incendie ou une électrocution.

---

 Ne tentez pas de réparer, de démonter ou de modifier l'appareil vous-même.

- N'utilisez pas de fusible (cuivre, fil d'acier, etc.) autres que le fusible standard.
- En cas de besoin de réparation ou de réinstallation de l'appareil, contactez le centre de réparation le plus proche.
- Le non-respect de cette consigne peut entraîner des chocs électriques, des incendies, des problèmes avec le produit ou des blessures.

---

 Si le tuyau d'arrivée d'eau se déconnecte du robinet et inonde l'appareil, débranchez la prise d'alimentation.

- Le non-respect de cette consigne peut entraîner des chocs électriques ou des incendies.



Débranchez la prise d'alimentation lorsque l'appareil n'est pas utilisé pendant des périodes prolongées ou lors d'orages violents.

- Le non-respect de cette consigne peut entraîner des chocs électriques ou des incendies.



## ATTENTION SIGNES DE PRÉCAUTION LORS DE L'UTILISATION



Si le lave-linge est souillé par des corps étrangers tels que détergent, saletés, déchets alimentaires etc., débranchez la prise d'alimentation et nettoyez le lave-linge à l'aide d'un chiffon doux humide.

- À défaut, une décoloration, une déformation, des dommages ou de la rouille peuvent apparaître.

La vitre du hublot peut être endommagée par un impact fort. Utilisez le lave-linge avec précaution.

- Lorsque la vitre du hublot est endommagée, il existe un risque de blessures.

Après une interruption d'arrivée d'eau ou en rebranchant le tuyau d'arrivée d'eau au robinet, ouvrez celui-ci lentement.

Ouvrez le robinet d'arrivée d'eau lentement après une période prolongée de non-utilisation.

- La pression d'air dans le tuyau d'arrivée d'eau ou la canalisation d'eau peut entraîner des dommages à certaines pièces ou une fuite d'eau.

En cas de vidange défectueuse durant un cycle, vérifiez s'il y a un problème de vidange.

- En cas d'inondation (problème de vidange), il existe un risque de choc électrique ou d'incendie.

Introduisez complètement le linge dans le lave-linge afin qu'il ne reste pas coincé dans la porte.

- Si du linge reste coincé dans la porte, il peut être endommagé, ainsi que le lave-linge, ou une fuite d'eau peut survenir.

Assurez-vous que le robinet est fermé lorsque le lave-linge n'est pas utilisé.

- Assurez-vous que la vis sur le raccord du tuyau d'arrivée d'eau est correctement serrée.
- Le non-respect de cette consigne peut entraîner des dommages matériels et des blessures.

Veillez à ce que le joint en caoutchouc et la vitre du hublot ne soient pas contaminés par des substances étrangères (ex. : déchets, fils, cheveux, etc.).

- Si des substances étrangères sont prises dans le hublot, celui-ci ne pourra pas fermer correctement et risque de provoquer des fuites.

Ouvrez le robinet et vérifiez que le raccord du tuyau d'arrivée d'eau est fermement serré et qu'il n'y a aucune fuite d'eau avant d'utiliser l'appareil.

- Si les vis ou le raccord du tuyau d'arrivée d'eau sont desserrés, des fuites d'eau peuvent survenir.

Le produit que vous avez acheté est prévu pour une utilisation domestique uniquement.

L'utilisation à des fins professionnelles est considérée comme une utilisation non conforme du produit. Dans ce cas, le produit ne sera pas couvert par la garantie standard prévue par Samsung et Samsung ne saura en aucun cas être tenu pour responsable en cas de dysfonctionnements ou dommages résultant d'une utilisation non conforme.

# consignes de sécurité

---

-  Ne montez pas sur l'appareil et ne placez pas d'objets (tels que linge, bougies allumées, cigarettes allumées, vaisselle, produits chimiques, objets métalliques, etc.) sur l'appareil.
- Cela pourrait causer des chocs électriques, des incendies, des problèmes avec l'appareil ou des blessures.

Ce pulvériser pas de matières volatiles telles que de l'insecticide sur la surface de l'appareil.

- En plus d'être nocives pour l'être humain, elles peuvent également entraîner des chocs électriques, des incendies ou des problèmes avec l'appareil.

Ne placez pas d'objet générant un champ électromagnétique à proximité du lave-linge.

- Ceci pourrait entraîner des blessures résultant de dysfonctionnements.

L'eau vidangée durant un cycle de séchage ou de lavage à haute température étant chaude, ne touchez pas cette eau.

- Cela pourrait entraîner des brûlures ou des blessures.

Ne lavez pas, n'essorez pas et ne séchez pas de sièges, de tapis ou de vêtements imperméables (\*), sauf si votre appareil possède un programme spécial pour ce genre d'articles.

- Ne lavez pas de tapis épais et durs même s'ils portent le sigle lave-linge sur leur étiquette d'entretien.

- Ceci pourrait provoquer des vibrations anormales entraînant des blessures ou des dommages sur le lave-linge, les murs, le sol ou le linge.

- \* Linge de lit en laine, vêtements de pluie, veste de pêche, pantalons de ski, sacs de couchage, protections de langes, vêtements de sudation, de cyclisme, de motocyclisme, bâches automobiles, etc.

Ne faites pas fonctionner le lave-linge sans le tiroir à lessive.

- Ceci pourrait entraîner un choc électrique ou des blessures résultant de la fuite d'eau.

Ne touchez pas l'intérieur du tambour alors qu'il est chaud, durant ou juste après le séchage.

- Cela pourrait entraîner des brûlures.

N'introduisez pas votre main dans le tiroir à lessive après l'avoir ouvert.

- Vous risqueriez de vous blesser si votre main restait bloquée. Ne placez pas d'objets (ex. : chaussures, déchets alimentaires, animaux) autres que du linge dans le lave-linge.

- Ceci pourrait endommager le lave-linge ou provoquer des vibrations anormales entraînant des blessures, voire la mort dans le cas d'animaux domestiques.

N'actionnez pas les boutons à l'aide d'objets tranchants tels que des aiguilles, des couteaux, les ongles etc.

- Cela pourrait entraîner un choc électrique ou des blessures.

Ne lavez pas de linge entré en contact avec des huiles, crèmes ou lotions utilisées dans les salons de beauté ou de massage.

- Ceci pourrait provoquer une déformation du joint en caoutchouc, entraînant des fuites d'eau.

Ne laissez pas d'objets métalliques tels que des épingles de sûreté ou des épingles à cheveux dans le tambour ; ne laissez pas d'agent de blanchiment dans le tambour pendant des périodes prolongées.

- Ceci pourrait entraîner l'apparition de rouille sur le tambour.

- Si de la rouille commence à se former sur la surface du tambour, appliquez-y un produit de nettoyage (neutre) et frottez à l'aide d'une éponge. N'utilisez jamais de brosse métallique.

N'utilisez pas directement de solvants de nettoyage à sec et ne lavez, ne rincez et n'essorez pas de linge entré en contact avec des solvants de nettoyage à sec.

- Ceci pourrait entraîner une combustion ou une inflammation spontanée résultant de la chaleur dégagée par l'oxydation de l'huile.

N'utilisez pas d'eau chaude provenant d'appareils de refroidissement/de réchauffement d'eau.

- Ceci pourrait entraîner des dysfonctionnements du lave-linge.

N'utilisez pas de savon naturel pour les mains dans le lave-linge.

- S'il durcit et s'accumule dans le lave-linge, des problèmes de dysfonctionnement, de décoloration, de rouille ou de mauvaises odeurs peuvent en résulter.

Ne lavez pas d'articles de grande taille tels que du linge de lit dans un filet de lavage.

- Placez les chaussettes et les soutiens-gorge dans le filet de lavage et lavez-les avec le reste du linge.
- Dans le cas contraire, des vibrations anormales peuvent se produire et engendrer des blessures.

N'utilisez pas de détergent solidifié.

- S'il s'accumule dans le lave-linge, des fuites d'eau peuvent en résulter.

Si le lave-linge comporte des orifices de ventilation à la base, veillez à ne pas obstruer ces derniers.

Assurez-vous que toutes les poches des vêtements à laver sont vides.

- Les objets durs et pointus, comme les pièces de monnaie, les épingles de sûreté, les clous, les vis ou les pierres, peuvent occasionner d'importants dégâts à l'appareil.

Évitez de laver des vêtements ayant de grandes boucles, des boutons ou d'autres accessoires en métal lourd.



## SYMBOLES D'AVERTISSEMENT À RESPECTER ABSOLUMENT POUR LE NETTOYAGE



Ne nettoyez pas l'appareil en pulvérisant directement de l'eau dessus.

N'utilisez pas de produit nettoyant agressif.

N'utilisez pas de benzène, de diluant ou d'alcool pour nettoyer l'appareil.

- Cela pourrait entraîner des décolorations, des déformations, des dommages, des chocs électriques ou un incendie.

Avant d'effectuer un nettoyage ou un entretien, débranchez le cordon d'alimentation de la prise murale.

- Le non-respect de cette consigne peut entraîner des chocs électriques ou des incendies.

## INSTRUCTIONS CONCERNANT LA REGLEMENTATION DEEE



### Les bons gestes de mise au rebut de ce produit (Déchets d'équipements électriques et électroniques) (Applicable aux pays disposant de systèmes de collecte séparés)

Ce symbole sur le produit, ses accessoires ou sa documentation indique que ni le produit, ni ses accessoires électroniques usagés (chargeur, casque audio, câble USB, etc.) ne peuvent être jetés avec les autres déchets ménagers. La mise au rebut incontrôlée des déchets présentant des risques environnementaux et de santé publique, veuillez séparer vos produits et accessoires usagés des autres déchets. Vous favoriserez ainsi le recyclage de la matière qui les compose dans le cadre d'un développement durable.

Les particuliers sont invités à contacter le magasin leur ayant vendu le produit ou à se renseigner auprès des autorités locales pour connaître les procédures et les points de collecte de ces produits en vue de leur recyclage.

Les entreprises et particuliers sont invités à contacter leurs fournisseurs et à consulter les conditions de leur contrat de vente. Ce produit et ses accessoires ne peuvent être jetés avec les autres déchets.

# contenu

---

<b>INSTALLER LE LAVE-LINGE</b>	<b>13</b>	Vérification des pièces
	<b>14</b>	Respect des conditions d'installation
	14	Alimentation électrique et mise à la terre
	14	Arrivée d'eau
	15	Vidange
	15	Sol
	15	Température ambiante
	15	Encastrement dans une niche ou installation dans un placard
	<b>15</b>	Installation de votre lave-linge
<b>EFFECTUER UN LAVAGE</b>	<b>20</b>	Premier lavage
	<b>21</b>	Consignes élémentaires
	<b>22</b>	Panneau de commande
	25	Sécurité enfant
	25	Son désactivé
	26	Arrêt différé
	26	Mon cycle
	27	Eco Bubble
	28	Laver du linge à l'aide du sélecteur de programme
	29	Laver du linge en fonction manuelle
	<b>29</b>	Instructions de lavage
	<b>30</b>	Informations sur la lessive et les additifs
	30	Quelle lessive utiliser ?
	31	Tiroir à lessive
	31	Lessive liquide (sur certains modèles)
<b>NETTOYAGE ET ENTRETIEN DE VOTRE LAVE-LINGE</b>	<b>32</b>	Nettoyage tambour
	<b>33</b>	Vidanger le lave-linge en urgence
	<b>34</b>	Nettoyer le filtre à impuretés
	<b>34</b>	Nettoyer l'extérieur
	<b>35</b>	Nettoyage du tiroir à lessive et du logement du tiroir
	<b>35</b>	Nettoyer le filtre à maille du tuyau d'arrivée d'eau
	<b>36</b>	Réparer un lave-linge qui a gelé
	<b>36</b>	Entreposer le lave-linge
	<b>37</b>	Vérifiez les points suivants si...
	<b>38</b>	Codes d'erreur
<b>CODES D'ERREUR ET DE DÉPANNAGE</b>	<b>37</b>	
<b>PESÉE ÉLECTRONIQUE DE VOTRE LAVE-LINGE</b>	<b>39</b>	Initialisation du mode pesée électronique
	<b>39</b>	
<b>TABLEAU DES PROGRAMMES</b>	<b>40</b>	Tableau des programmes
	<b>40</b>	
<b>ANNEXE</b>	<b>41</b>	Tableau des symboles textiles
	<b>41</b>	Protection de l'environnement
	<b>41</b>	Déclaration de conformité
	<b>42</b>	Fiche technique des lave-linge domestiques

# installer le lave-linge

Assurez-vous que l'installateur a suivi ces instructions à la lettre, de sorte que votre nouveau lave-linge fonctionne correctement et que vous ne soyez exposé à aucun risque lorsque vous faites la lessive.

## VÉRIFICATION DES PIÈCES

Déballiez soigneusement votre lave-linge et vérifiez que vous avez bien reçu toutes les pièces illustrées ci-dessous. Si vous constatez que le lave-linge a été endommagé pendant le transport ou qu'il manque des pièces, contactez le service clientèle de Samsung ou votre revendeur Samsung.

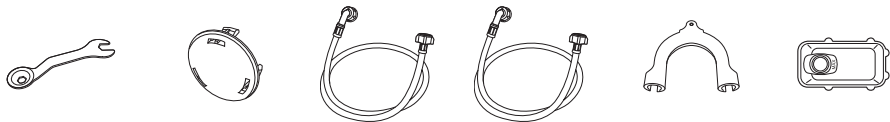
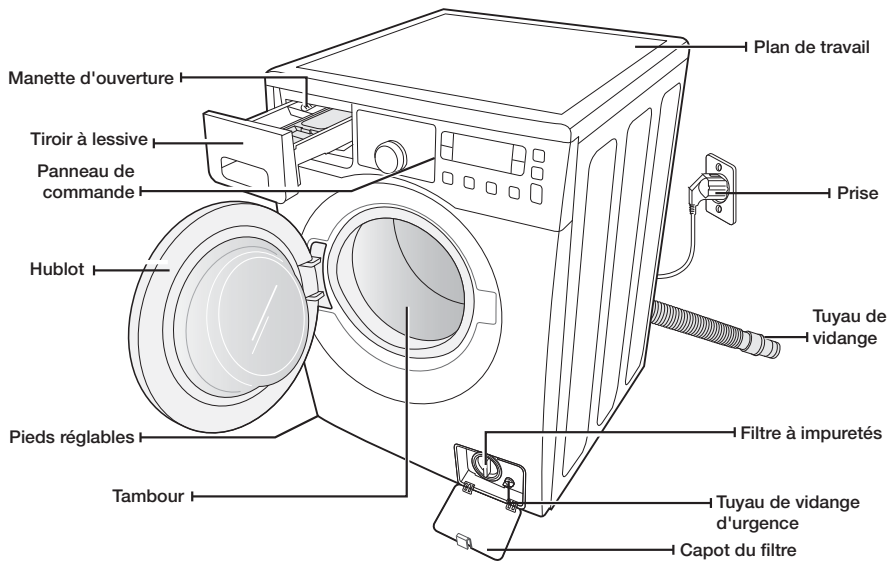

Clé

\* Caches vis

Froid

Hot  
(modèle  
sélectionné)

Guide du tuyau  
de vidange

Compartment à  
lessive liquide  
(modèle  
sélectionné)

Tuyau d'arrivée d'eau



\* **Caches pour les trous des vis** : Le nombre de caches varie en fonction du modèle (3 à 5 caches).

# installer le lave-linge

## RESPECT DES CONDITIONS D'INSTALLATION

### Alimentation électrique et mise à la terre



N'utilisez jamais de rallonge.

Utilisez uniquement le cordon d'alimentation fourni avec votre lave-linge.

En préparation de l'installation, assurez-vous que l'alimentation électrique réunit les conditions suivantes :

- 220-240 V CA / 50 Hz - fusible ou disjoncteur
- Circuit de dérivation distinct, réservé uniquement à votre lave-linge

Votre lave-linge doit être mis à la terre. En cas de panne ou de défaillance du lave-linge, la mise à la terre réduira le risque de surtension électrique en fournissant au courant électrique un chemin de moindre résistance.

Votre lave-linge est équipé d'un cordon doté d'une prise à 3 broches avec conducteur de terre destinée à être branchée sur une prise murale correctement installée et reliée à la terre.



Ne reliez jamais un conducteur de terre à une conduite de plomberie en plastique, une conduite de gaz ou une conduite d'eau chaude.

Un branchement incorrect du conducteur de terre peut provoquer une surtension électrique. Demandez conseil à un électricien ou à un réparateur agréé si vous avez des doutes quant à la mise à la terre correcte du lave-linge. Ne modifiez pas la fiche fournie avec le lave-linge. Si elle n'est pas adaptée à la prise murale, faites appel à un électricien qualifié pour installer une prise appropriée.

### Arrivée d'eau

Pour un remplissage correct du lave-linge, la pression d'eau doit être comprise entre 50 kPa et 800 kPa. Si la pression d'eau est inférieure à 50 kPa, la vanne d'arrivée d'eau risque de ne plus se fermer correctement et la durée de remplissage risque d'augmenter au-delà de la limite autorisée par le contrôleur, entraînant ainsi l'arrêt du lave-linge (Un limiteur de durée de remplissage est intégré au contrôleur de l'appareil afin d'éviter tout trop-plein ou toute inondation en cas de défaillance d'un tuyau interne.).

Les robinets d'arrivée d'eau doivent se trouver à moins de 120 cm de l'arrière de votre lave-linge afin que les tuyaux fournis puissent être reliés à l'appareil.



La plupart des magasins de fournitures de plomberie proposent des tuyaux d'alimentation en eau de différentes longueurs (jusqu'à 305 cm).

Voici quelques conseils pour réduire les risques de fuite et de dégât des eaux :

- Faites en sorte que les robinets d'arrivée d'eau soient facilement accessibles.
- Fermez les robinets d'arrivée d'eau lorsque vous n'utilisez pas le lave-linge.
- Vérifiez régulièrement l'absence de fuites au niveau des raccords des tuyaux d'alimentation en eau.



Avant d'utiliser votre lave-linge pour la première fois, vérifiez l'absence de fuites au niveau des raccords avec la vanne d'arrivée d'eau et les robinets.

## Vidange

Samsung recommande de placer le tuyau d'évacuation mural à une hauteur de 65 cm. Fixez le tuyau de vidange à la pince prévue à cet effet, puis introduisez-le dans le tuyau d'évacuation mural. Le tuyau d'évacuation doit être suffisamment large pour accueillir le tuyau de vidange du lave-linge. Le tuyau de vidange est fixé en usine.

## Sol

Pour un fonctionnement optimal, votre lave-linge doit être installé sur un sol stable. Si le sol est en bois, il est possible que vous deviez le renforcer afin de réduire les vibrations et les problèmes de déséquilibre. La présence de moquette ou de revêtements mous risque d'accentuer le phénomène de vibrations et/ou de provoquer des déplacements intempestifs de votre lave-linge durant l'essorage.

N'installez jamais votre lave-linge sur une plate-forme ou sur une structure fragile.

## Température ambiante

N'installez pas votre lave-linge dans une pièce où la température est susceptible de descendre en dessous de zéro degré, car l'eau restant dans la vanne d'arrivée d'eau, la pompe ou les tuyaux risquerait de geler. Si de l'eau venait à geler dans les conduites, les courroies, la pompe et d'autres composants pourraient être endommagés.

## Encastrement dans une niche ou installation dans un placard

Pour garantir un fonctionnement correct et sûr de votre nouveau lave-linge, il convient de respecter les exigences suivantes en termes de dégagement :

Sur les côtés – 25 mm	À l'arrière – 50 mm
En haut – 25 mm	À l'avant – 465 mm

Si vous souhaitez superposer le lave-linge et votre sèche-linge, veillez à laisser un espace libre d'au moins 465 mm à l'avant de la niche ou de l'armoire. Installé seul, votre lave-linge ne nécessite pas d'aération spécifique.

## INSTALLATION DE VOTRE LAVE-LINGE

### ÉTAPE 1

#### Choisir un emplacement

 Avant d'installer votre lave-linge, vérifiez que l'emplacement choisi :

- possède une surface dure et à niveau, sans moquette ou autre revêtement de sol susceptible d'obstruer l'aération ;
- n'est pas exposé à la lumière directe du soleil ;
- dispose de l'espace d'aération suffisant ;
- ne risque pas de geler (température inférieure à 0 °C) ;
- ne se trouve pas à proximité d'une source de chaleur (ex. : huile, gaz, etc.) ;
- Dispose de suffisamment d'espace, de sorte que votre lave-linge ne repose pas sur son cordon d'alimentation

# installer le lave-linge

## ÉTAPE 2

### Enlever les vis de transport

Avant d'installer le lave-linge, vous devez enlever toutes les vis de transport situées à l'arrière de l'appareil.

1. Desserrez toutes les vis à l'aide de la clé fournie.

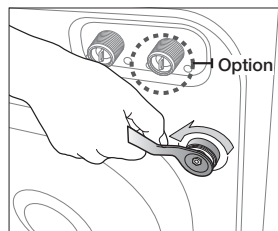

2. Maintenez la vis avec la clé et faites-la glisser vers l'extérieur le long de la partie large du trou. Répétez l'opération pour chaque vis.

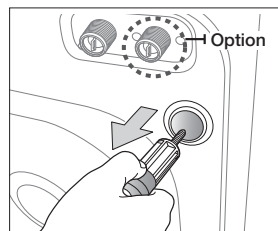

3. Bouchez les trous avec les caches plastiques fournis.

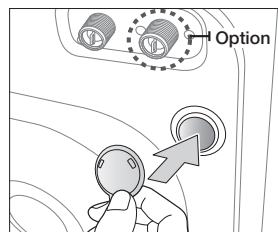

4. Rangez les vis de transport dans un endroit sûr afin de pouvoir les retrouver facilement si vous souhaitez déplacer le lave-linge ultérieurement.



Tenez tous les éléments d'emballage (sacs plastique, polystyrène, etc.) hors de portée des enfants.



## ÉTAPE 3

### Ajuster les pieds réglables

 Lorsque vous installez le lave-linge, assurez-vous que la prise de courant, l'arrivée d'eau et le système d'évacuation sont facilement accessibles.

1. Faites glisser le lave-linge jusqu'à son emplacement d'installation.

2. Mettez votre lave-linge de niveau en faisant tourner manuellement les pieds vers la gauche ou vers la droite.

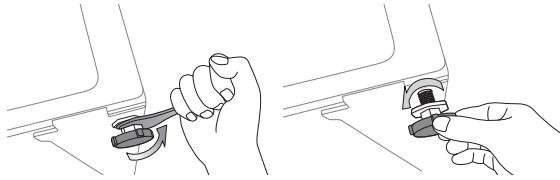

3. Lorsque le lave-linge est de niveau, serrez les écrous à l'aide de la clé fournie.

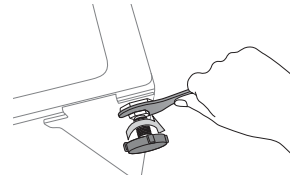

## ÉTAPE 4

### Raccorder l'arrivée d'eau et le système d'évacuation

#### Raccorder le tuyau d'arrivée d'eau

1. Prenez le raccord en L correspondant au tuyau d'arrivée d'eau froide et raccordez-le à l'arrivée d'eau froide située à l'arrière de la machine. Serrez à la main.

 Raccordez une extrémité du tuyau d'arrivée d'eau au lave-linge et l'autre extrémité au robinet d'eau. Ne tendez pas le tuyau d'arrivée d'eau. Si le tuyau est trop court, remplacez-le par un tuyau haute pression plus long.

2. Raccordez l'autre extrémité du tuyau d'arrivée d'eau froide au robinet d'eau froide de votre lavabo et serrez-la à la main. Si nécessaire, vous pouvez repositionner le tuyau d'arrivée d'eau sur le lave-linge en desserrant le raccord, en faisant tourner le tuyau et en resserrant le raccord.

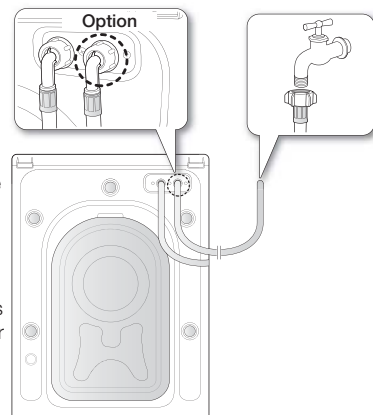

#### Pour les modèles équipés d'une arrivée d'eau chaude supplémentaire :

- Prenez le raccord en L rouge correspondant au tuyau d'arrivée d'eau chaude et raccordez-le à l'arrivée d'eau chaude située à l'arrière de la machine. Serrez à la main.
- Raccordez l'autre extrémité du tuyau d'arrivée d'eau chaude au robinet d'eau chaude de votre lavabo et serrez-la à la main.
- Utilisez un raccord en Y si vous souhaitez utiliser uniquement l'eau froide.

# installer le lave-linge

## Raccorder le tuyau d'arrivée d'eau

1. Raccordez l'autre extrémité du tuyau d'arrivée d'eau à la vanne d'alimentation en eau située à l'arrière du lave-linge. Serrez fermement le tuyau dans le sens des aiguilles d'une montre.

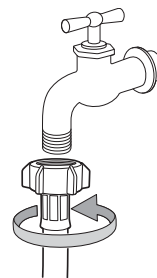

2. Raccordez le tuyau d'arrivée d'eau au robinet comme indiqué sur l'image.

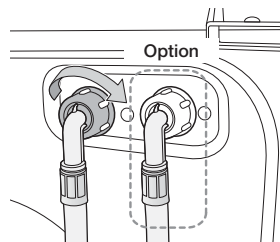

 Utilisez un robinet standard pour l'arrivée d'eau. Si le robinet est à angle droit ou s'il est trop gros, retirez la bague d'écartement avant d'insérer le robinet dans l'adaptateur.

3. Ouvrez l'arrivée d'eau et vérifiez l'absence de fuite au niveau de la vanne d'arrivée d'eau, du robinet ou de l'adaptateur. En cas de fuite d'eau, répétez les étapes précédentes.



N'utilisez pas le lave-linge si une fuite d'eau a été détectée. Cela pourrait en effet provoquer des blessures ou un choc électrique.

## Raccordement de l'Aqua Hose (sur certains modèles)

L'Aqua Hose a été conçu pour assurer une protection parfaite contre les fuites.

Relié au tuyau d'arrivée d'eau, il coupe automatiquement la circulation d'eau lorsque ce tuyau est endommagé. Il affiche également un voyant d'avertissement.

- Raccordez le tuyau d'arrivée d'eau au robinet comme indiqué sur l'image.

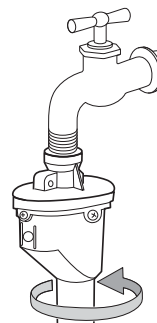

## Raccordement du tuyau de vidange

L'extrémité du tuyau de vidange peut être positionnée de trois façons différentes :

1. **Sur le bord d'un lavabo** : le tuyau de vidange doit être positionné à une hauteur comprise entre 60 et 90 cm. Pour que le bout du tuyau reste coudé, utilisez le guide-tuyau en plastique fourni. Fixez le guide au mur avec un crochet ou au robinet avec un lien, afin que le tuyau de vidange ne bouge pas.

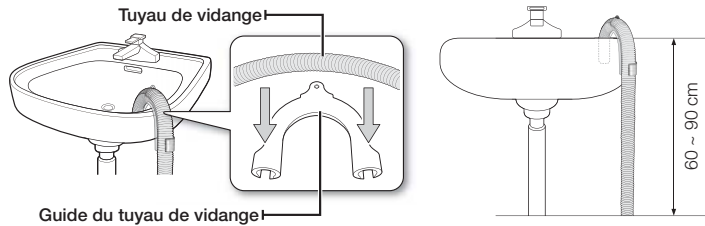

2. **Raccordé au tuyau d'évacuation du lavabo** : le tuyau d'évacuation doit être situé au-dessus du siphon du lavabo, afin que son extrémité soit au moins à 60 cm du sol.
3. **Sur un tuyau d'évacuation** : il est conseillé d'utiliser un tuyau vertical de 65 cm (sa longueur doit être comprise entre 60 cm et 90 cm).

 **Le tuyau d'évacuation nécessite:**

- Un diamètre minimum de 5 cm.
- Capacité minimale d'évacuation de 60 litres par minute.

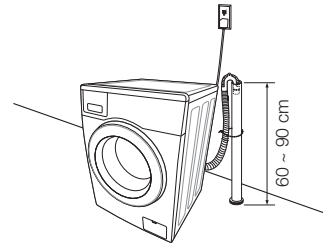

## ÉTAPE 5

### Mettre le votre lave-linge sous tension

Branchez le cordon d'alimentation sur une prise électrique murale agréée de AC 220-240V / 50 Hz, protégée par un fusible (ou un coupe-circuit) (Pour obtenir plus d'informations sur les exigences électriques et de mise à la terre, reportez-vous à la page 14).

 **Cycle à vide**

Pour finaliser l'installation du lave-linge, lancez un programme **Rinçage+Essorage** une fois l'appareil installé.

# effectuer un lavage

Avec le nouveau lave-linge Samsung, le plus difficile consiste à décider quelle catégorie de linge laver en premier.

## PREMIER LAVAGE

 Avant de laver du linge pour la première fois, vous devez effectuer un cycle complet à vide (c'est-à-dire sans charger de linge dans le tambour).

1. Appuyez sur le bouton **Marche/Arrêt**.
2. Versez votre dose de lessive dans le bac prévu à cet effet  du tiroir à lessive.
3. Ouvrez l'arrivée d'eau du lave-linge.
4. Appuyez sur le bouton **Départ/Pause**.

 Cette opération permet de vidanger l'eau qui aurait pu rester dans le lave-linge après le test du fabricant.

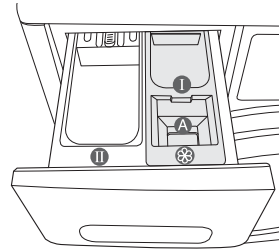

**Bac ①:** lessive pour le pré-lavage ou amidon.

**Bac ②:** lessive pour le lavage principal, adoucissant, agent de pré-trempage, produit blanchissant et détachant.

 Pour employer de la lessive liquide, utilisez le compartiment à lessive liquide (reportez-vous en page 31 du manuel pour voir le modèle correspondant). Ne versez pas de lessive en poudre dans le compartiment à lessive liquide.

**Bac ③:** additifs, comme de l'assouplissant (ne pas dépasser la limite MAX du bac « A »).

## CONSIGNES ÉLÉMENTAIRES

---

1. Chargez votre linge dans le tambour.



Ne surchargez pas le lave-linge. Pour déterminer la capacité correspondant à chaque type de linge, reportez-vous au tableau de la page 30.



- Assurez-vous que le linge n'est pas pris dans la porte, car cela risquerait de provoquer une fuite d'eau.
- Après un cycle de lavage, il se peut que de la lessive subsiste dans la partie avant en caoutchouc du lave-linge. Si tel est le cas, retirez ces résidus afin d'éviter toute fuite d'eau.
- Ne touchez pas le hublot pendant que votre lave-linge effectue un cycle : il risque d'être chaud.
- N'ouvrez pas le tiroir à lessive ou le filtre à impuretés pendant que votre lave-linge effectue un cycle : de l'eau ou de la vapeur brûlante risque de s'en dégager.
- Les articles imperméables ne doivent pas être lavés avec le programme normal, mais avec le programme Entretien extérieur.

2. Fermez le hublot jusqu'à ce qu'il s'enclenche.

3. Mettez l'appareil sous tension.

4. Versez de la lessive et les éventuels additifs dans le distributeur.

5. Sélectionnez les options et le programme appropriés à la charge de linge.

Le voyant du lave-linge s'allume et une estimation de la durée du programme apparaît alors sur l'afficheur.

6. Appuyez sur le bouton **Départ/Pause**.

# effectuer un lavage

## PANNEAU DE COMMANDE

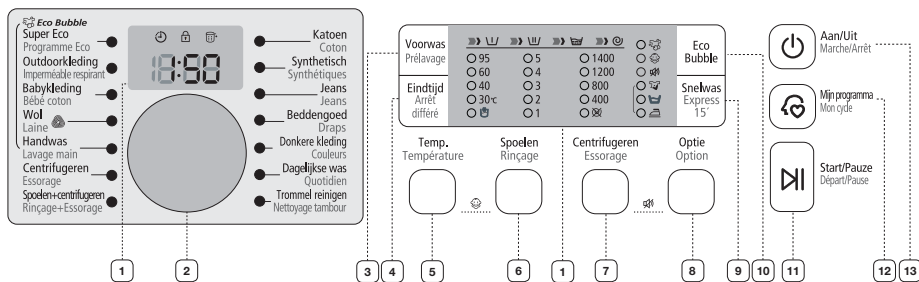

### 1 AFFICHAGE NUMÉRIQUE

Affiche le temps restant du cycle de lavage, toutes les informations relatives au programme et les messages d'erreur.

### 2 SÉLECTEUR DE PROGRAMME

Sélectionnez le schéma de rotation et la vitesse d'essorage du programme.

Pour plus d'informations, reportez-vous à la section « Laver du linge à l'aide du sélecteur de programme » (voir page 28).

**Coton** : Cotons, draps, linge de table, sous-vêtements, serviettes, chemises, etc. peu ou moyennement sales.

**Synthétiques** : Chemisiers, chemises, etc., peu ou moyennement sales, en polyester (Diolen, Trevira), polyamide (Perlon, Nylon) ou autre matière similaire.

**Jeans** : Un niveau d'eau plus élevé pour le lavage principal et un rinçage supplémentaire garantissent l'élimination totale de la lessive, ce qui permet d'éviter l'apparition de traces sur vos vêtements.

**Draps** - Draps, draps-housses, housses de couette, etc.

Lavez au maximum 1,8 kg de linge de lit du même type pour obtenir les meilleurs résultats.

**Couleurs** : Grâce à des cycles de rinçage supplémentaires et un essorage réduit, vos vêtements sombres favoris sont lavés délicatement et parfaitement rincés.













**Quotidien** : Ce programme est destiné au lavage des vêtements de tous les jours, tels que les sous-vêtements et les chemises.

**Nettoyage tambour** : Permet de nettoyer le tambour. Élimine la saleté et les bactéries dans le tambour. Une utilisation régulière (toutes les 40 lessives) est recommandée. Aucun produit de nettoyage ou agent de blanchiment n'est nécessaire.

**Programme Eco** - Le Programme Eco à basse température combiné au système de Eco Bubble vous permet d'obtenir des résultats de lavage parfaits, tout en réalisant des économies d'énergie.

**Imperméable respirant** - Programme destiné aux vêtements de plein air tels que les vêtements de montagne, de ski et de sport. Les tissus bénéficient de finitions utilisant les nouvelles technologies et sont composés de fibres élastiques (par exemple élasthanne) ou de microfibres.

**Bébé coton** : Le lavage à haute température et les rinçages supplémentaires permettent d'éliminer totalement les résidus de lessive afin de préserver les textiles délicats.

	<p><b>Laine</b> - Lainages lavables en machine. La charge doit être inférieure à 2 kg.</p> <ul style="list-style-type: none"> <li>Le programme Laine permet de laver votre linge tout en douceur en faisant effectuer au tambour de très légers mouvements de bercements. Ces légers mouvements de va-et-vient et le trempage se font en continu afin d'éviter que les fibres de laine ne se froissent ou ne se déforment. Cet arrêt ne représente pas un problème.</li> <li>Une lessive neutre est recommandée pour le programme Laine afin d'obtenir de meilleurs résultats de lavage et de préserver la douceur des fibres.</li> </ul>  <p>Le programme Laine de ce lave-linge a été approuvé par Woolmark pour le lavage des produits Woolmark lavables en machine, sous réserve que ces produits soient lavés conformément aux instructions mentionnées sur l'étiquette et à celles fournies par le fabricant de ce lave-linge (M1001, numéro de certificat délivré par IWS Nominee Co., Ltd.).</p> <p><b>Lavage main</b> : Programme de lavage très léger, aussi délicat qu'un Lavage main.</p> <p><b>Essorage</b> : Cycle d'essorage supplémentaire permettant d'éliminer le surplus d'eau du linge.</p> <p><b>Rinçage+Essorage</b> : Pour le linge qui n'a besoin que d'un rinçage ou pour ajouter un adoucissant à une lessive.</p>				
3	<p><b>BOUTON DE PRÉLAVAGE</b></p> <p>Appuyez sur ce bouton pour sélectionner un pré-lavage. La fonction de pré-lavage est disponible uniquement avec les programmes suivants : Coton, Synthétiques, Jeans, Draps, Couleurs, Quotidien, Bébé coton.</p>				
4	<p><b>BOUTON DE SÉLECTION DE L'ARRÊT DIFFÉRÉ</b></p> <p>Appuyez sur ce bouton à plusieurs reprises pour faire défiler les différentes options d'arrêt différé (de 3 à 19 heures, par tranches d'une heure). L'heure affichée correspond à celle à laquelle le cycle de lavage se terminera.</p>				
5	<p><b>BOUTON DE SÉLECTION DE LA TEMPÉRATURE</b></p> <p>Appuyez sur ce bouton à plusieurs reprises pour faire défiler les différentes températures disponibles : (Eau froide , 30 °C, 40 °C, 60 °C et 95 °C).</p>				
6	<p><b>BOUTON DE SÉLECTION DU RINÇAGE</b></p> <p>Appuyez sur ce bouton pour ajouter des cycles de rinçage. (cinq cycles au maximum).</p>				
7	<p>Appuyez sur ce bouton à plusieurs reprises pour faire défiler les différentes vitesses d'essorage disponibles.</p> <table border="1" data-bbox="483 1055 1094 1128"> <tr> <td>WF0704 / WF0714</td> <td>, 400, 800, 1200 et 1400 tr/min</td> </tr> <tr> <td>WF0702 / WF0712</td> <td>, 400, 800, 1000 et 1200 tr/min</td> </tr> </table> <p>“Sans essorage ” : le linge reste dans le tambour et aucun essorage n'est effectué après la dernière vidange.</p>	WF0704 / WF0714	 , 400, 800, 1200 et 1400 tr/min	WF0702 / WF0712	 , 400, 800, 1000 et 1200 tr/min
WF0704 / WF0714	 , 400, 800, 1200 et 1400 tr/min				
WF0702 / WF0712	 , 400, 800, 1000 et 1200 tr/min				
8	<p>Appuyez sur ce bouton à plusieurs reprises pour faire défiler les différentes options :</p> <p>Repassage facile → Trempage → Intensif → Repassage facile + Trempage → Repassage facile + Intensif → Trempage+ Intensif → Repassage facile + Intensif + Trempage → arrêt</p> <p>“Repassage facile ” : Utilisez cette option pour préparer votre linge afin qu'il puisse être repassé facilement.</p> <p>“Trempage ” : Utilisez cette option pour enlever efficacement les tâches de votre linge en le faisant tremper.</p> <ul style="list-style-type: none"> <li>13 minutes du cycle de lavage sont consacrées à la fonction Trempage.</li> <li>La fonction Trempage continue pendant 30 minutes avec six cycles, où les cycles de trempage durent 1 minute et se répètent toutes les 4 minutes.</li> <li>La fonction Trempage est disponible uniquement pour les programmes de lavage suivants : Coton, Synthétiques, Jeans, Draps, Quotidien, Bébé coton.</li> </ul> <p>“Intensif ” : appuyez sur ce bouton lorsque le linge est très sale et qu'un lavage intensif s'avère nécessaire. Cela a pour effet d'augmenter la durée de chaque cycle de lavage.</p>				

# effectuer un lavage

<b>9</b> <b>BOUTON DE SÉLECTION DU PROGRAMME EXPRESS 15'</b>	<p>Pour le linge peu sale (2 kg maximum) dont vous avez besoin rapidement. Ce programme dure environ 15 minutes, mais peut différer des valeurs indiquées en fonction de la pression, de la dureté et de la température de l'eau, de la température ambiante, du type et de la quantité de linge à laver et de son degré de salissure, de la lessive utilisée, de l'équilibrage de la charge, des variations de tension et des options sélectionnées.</p> <ul style="list-style-type: none"><li>• Appuyez sur ce bouton à plusieurs reprises pour sélectionner la durée du programme : 15 min → 20 min → 30 min → 40 min → 50 min → 60 min → arrêt</li></ul> <p> <b>AVERTISSEMENT</b> La quantité de lessive en poudre ou liquide doit être inférieure à 20 g (pour une charge de 2 kg) ; à défaut, le linge pourra comporter des traces de lessive.</p>
<b>10</b> <b>BOUTON ECO BUBBLE</b>	<p>Par défaut, la fonction « Eco Bubble » est activée. Appuyez une fois sur le bouton « Eco Bubble » pour désactiver la fonction et le générateur de bulles (le voyant du panneau s'éteindra). Appuyez une nouvelle fois sur ce même bouton pour réactiver la fonction.</p> <ul style="list-style-type: none"><li>• La fonction « Eco Bubble » est obligatoirement activée avec certains programmes de lavage (le voyant s'allume sur le panneau et le générateur se met automatiquement en marche).</li><li>• D'autres programmes de lavage n'ont pas besoin de cette option et désactivent automatiquement le générateur.</li><li>• Sur beaucoup de programmes, vous pouvez régler manuellement cette option, avec un effet visible sur la durée du programme de lavage (voir page 27 pour plus d'informations).</li></ul>
<b>11</b> <b>BOUTON DE SÉLECTION DÉPART/ PAUSE</b>	<p>Ce bouton permet d'interrompre et de relancer un cycle.</p>
<b>12</b> <b>BOUTON DE SÉLECTION MON CYCLE</b>	<p>Permet de programmer votre cycle préféré (température, essorage, degré de salissure, option, etc.).</p>
<b>13</b> <b>BOUTON MARCHE/ ARRÊT</b>	<p>Si vous appuyez une première fois sur ce bouton, le lave-linge se mettra en marche ; appuyez une deuxième fois et il s'arrêtera. Si le lave-linge reste allumé pendant plus de 10 minutes sans qu'aucun bouton ne soit actionné, il s'éteindra automatiquement.</p>



## Sécurité enfant

La fonction Sécurité enfant vous permet de verrouiller les boutons, de telle sorte que le cycle de lavage que vous avez choisi ne puisse pas être modifié.

### Activation/Désactivation

Pour activer/désactiver la fonction Sécurité enfant, appuyez simultanément sur les boutons **Température** et **Rinçage** pendant 3 secondes. "Le témoin « Sécurité enfant » est allumé lorsque cette fonction est activée.

 Lorsque la fonction Sécurité enfant est activée, seul le bouton **Marche/Arrêt** fonctionne. Cette fonction reste active même après que le lave-linge a été éteint et rallumé ou débranché et rebranché.

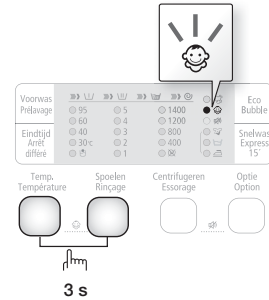

## Son désactivé

La fonction "Son désactivé" peut être sélectionnée dans tous les programmes. Lorsqu'elle est active, le son est coupé dans tous les programmes. Le réglage reste en vigueur même si vous éteignez et allumez l'appareil à plusieurs reprises.

### Activation/désactivation

Pour activer/désactiver la fonction Son désactivé, appuyez simultanément sur les boutons **Essorage** et **Option** pendant 3 secondes. Le voyant "Son désactivé" est allumé lorsque cette fonction est activée.

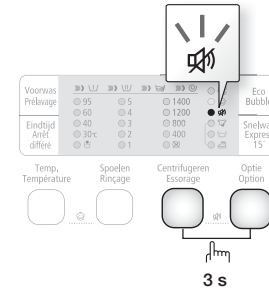

# effectuer un lavage

---

## Arrêt différé

---

Vous pouvez programmer votre lave-linge pour que le cycle de lavage se termine automatiquement plus tard, en choisissant un Arrêt différé de 3 à 19 heures (par tranches d'une heure). L'heure affichée correspond à celle à laquelle le cycle de lavage se terminera.

1. Programmez manuellement ou automatiquement votre lave-linge en fonction du type de linge à laver.
2. Appuyez sur le bouton **Arrêt différé** à plusieurs reprises jusqu'à obtenir le Arrêt différé souhaité.
3. Appuyez sur le bouton **Départ/Pause**. Le voyant « Arrêt différé » s'allume et l'horloge lance le compte à rebours.
4. Pour annuler la fonction Arrêt différé, appuyez sur le bouton **Marche/Arrêt** puis remettez le lave-linge en marche.

## Mon cycle

---

Permet d'activer votre programme de lavage personnalisé (température, essorage, souillure, etc.) à l'aide d'un seul bouton.

Appuyez sur le bouton **Mon Cycle** pour charger et utiliser les options Mon Cycle enregistrées. Le voyant « Mon cycle » indique que ce mode est activé. Les voyants du programme et des options sélectionnés clignotent.

Vous pouvez régler toutes les options en mode Mon cycle comme suit.

1. Ouvrez l'arrivée d'eau.
2. Appuyez sur le bouton **Marche/Arrêt**.
3. Sélectionnez le programme souhaité à l'aide du **sélecteur de programme**.
4. Définissez ensuite les options de votre choix.



Voir le tableau des programmes en page 40 pour connaître les options possibles pour chaque programme.

5. Vous pouvez ensuite enregistrer le programme et les options sélectionnés en appuyant sur le bouton **Mon Cycle** pendant plus de 3 secondes, en mode Mon Cycle. Le programme et les options que vous sélectionnez s'afficheront la prochaine fois que vous sélectionnez Mon cycle.



Vous pouvez modifier la configuration du programme Mon cycle en répétant la procédure indiquée ci-dessus.  
La dernière configuration définie s'affichera la prochaine fois que vous utiliserez le programme Mon cycle.



Si vous relâchez le bouton avant les 3 secondes, le programme et les options précédemment enregistrés s'affichent. Si vous appuyez sur le bouton Mon Cycle pendant 3 secondes ou plus, le programme et les options actuellement sélectionnés sont enregistrés et les DEL clignotent pendant 3 secondes.

## Eco Bubble

Eco Bubble permet de distribuer de façon équitable la lessive et de pénétrer les tissus en profondeur et plus rapidement.

- ☑ La fonction « Eco Bubble » est disponible pour tous les programmes, sauf le programme « Nettoyage tambour ». Voici un tableau récapitulatif de la disponibilité de la fonction :

Programme	Fonction « Eco Bubble »	Annulation de la fonction « Eco Bubble »
Coton, Synthétique, Jeans, Draps, Couleurs, Quotidien	Disponible	Disponible
Programme Eco, Imperméable respirant, Bébé coton, Laine, Lavage main		Non disponible
Nettoyage tambour	Non disponible	-

- Une fonction « Eco Bubble » différente peut être appliquée en fonction du programme.
- ☑ La fonction « Eco Bubble » est activée par défaut. Appuyez une fois sur le bouton pour désactiver la fonction. Appuyez une nouvelle fois sur ce même bouton pour réactiver la fonction.

- Ouvrez la porte, placez le linge dans le tambour et fermez la porte.
- Appuyez sur le bouton **Marche/Arrêt**.
- Sélectionnez un programme.
- Ajoutez la quantité de lessive et d'adoucissant nécessaire dans les compartiments respectifs en fonction de la quantité de linge et fermez le tiroir.

- Ajoutez la quantité de lessive nécessaire dans le compartiment ① prévu pour la lessive. Faites-en de même avec l'adoucissant en veillant à ne pas dépasser la ligne (MAX) du compartiment « A » ②.
- Si l'option « Prélavage » est sélectionnée, ajoutez également de la lessive dans le compartiment ① prévu pour le prélavage.
- Si vous utilisez de la lessive liquide, laissez le bac spécialement prévu pour la lessive liquide dans le tiroir (voir section « Lessive liquide », page 31).

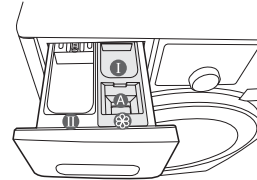

- ☑ Ne mettez pas de lessive en poudre dans le bac spécialement prévu pour la lessive liquide.

- Appuyez sur le bouton **Marche/Arrêt**.
  - Appuyez sur le bouton **Départ/Pause** pour démarrer la lessive.
  - La quantité de linge est automatiquement détectée et le linge est lavé.
  - Vous ne pouvez plus modifier la fonction « Eco Bubble » une fois que la lessive a démarré.

- ☑
  - Veillez à bien ajouter la quantité de lessive indiquée afin que suffisamment de bulles puissent être produites.
  - Veillez à nettoyer régulièrement le filtre à débris afin que des bulles puissent être produites en quantité suffisante.
  - En fonction du type de lessive utilisé et du type de linge, il se peut que les bulles soient absorbées et semblent peu nombreuses.
  - Des bulles sont produites dès le début du lavage, mais il se peut qu'elles ne soient visibles pour l'utilisateur qu'après plusieurs minutes.

# effectuer un lavage

## Laver du linge à l'aide du sélecteur de programme

Votre nouveau lave-linge vous simplifie la tâche grâce au système de contrôle automatique "Fuzzy Control" de Samsung. Lorsque vous choisissez un programme, le lave-linge définit les options appropriées en matière de température, de temps et de vitesse de lavage.

1. Ouvrez le robinet de votre évier.
2. Appuyez sur le bouton **Marche/Arrêt**.
3. Ouvrez le hublot.
4. Chargez les articles un par un dans le tambour, sans les tasser ni surcharger le lave-linge.
5. Fermez le hublot.
6. Ajoutez la lessive et, si nécessaire, l'adoucissant et le liquide de prélavage dans les bacs appropriés.

 La fonction de prélavage n'est disponible qu'avec les programmes Coton, Synthétiques, Jeans, Couleurs, Quotidien, Bébé coton. Effectuez un cycle de prélavage uniquement si le linge à laver est très sale.

7. Utilisez le **Sélecteur de programme** pour sélectionner le programme approprié en fonction du type de linge : Coton, Synthétiques, Jeans, Draps, Couleurs, Quotidien, Programme Eco, Imperméable respirant, Bébé coton, Laine, Lavage main. Les voyants correspondants s'allument sur le panneau de commande.
8. À ce stade, vous pouvez contrôler la température de lavage, le nombre de cycles de rinçage, la vitesse d'essorage et le délai de Arrêt différé en appuyant sur le bouton correspondant.
9. Appuyez sur le bouton **Départ/Pause** pour lancer le cycle de lavage. L'indicateur de progression s'allume et le temps de lavage restant apparaît à l'écran.

### Option Pause

Il est possible d'ajouter ou de retirer du linge dans les 5 minutes qui suivent le début du cycle de lavage.

1. Appuyez sur le bouton **Départ/Pause** pour déverrouiller le hublot.

 Le hublot est bloqué si l'eau est trop CHAUDE ou son niveau trop ÉLEVÉ.

2. Après avoir refermé le hublot, appuyez sur le bouton **Départ/Pause** pour redémarrer le cycle de lavage.

### Lorsque le cycle est terminé :

À la fin du programme, le lave-linge s'arrête automatiquement.

1. Ouvrez le hublot.
2. Sortez le linge.

## Laver du linge en fonction manuelle

Vous pouvez laver des vêtements en fonction manuelle, sans utiliser le sélecteur de programme.

1. Ouvrez l'arrivée d'eau.
2. Appuyez sur le bouton **Marche/Arrêt** du lave-linge.
3. Ouvrez le hublot.
4. Chargez les articles un par un dans le tambour, sans les tasser ni surcharger le lave-linge.
5. Fermez le hublot.
6. Ajoutez de la lessive et, si nécessaire, de l'adoucissant ou du liquide de pré-lavage dans les bacs appropriés.
7. Appuyez sur le bouton **Température** pour choisir la température (Eau froide, 30 °C, 40 °C, 60 °C et 95 °C).
8. Appuyez sur le bouton **Rinçage** pour choisir le nombre de cycles de rinçage (cinq cycles au maximum).  
La durée du lavage augmente en conséquence.
9. Appuyez sur le bouton **Essorage** pour choisir la vitesse d'essorage.  
(☒ : Sans essorage)
10. Appuyez sur le bouton **Arrêt différé** à plusieurs reprises pour faire défiler les différentes options disponibles (de 3 à 19 heures, par tranches d'une heure). L'heure affichée correspond à celle à laquelle le cycle de lavage se terminera.
11. Appuyez sur le bouton **Start/Pause** (Démarrer / Pause) pour lancer le cycle de lavage.

## INSTRUCTIONS DE LAVAGE

Suivez ces instructions afin d'obtenir un linge parfaitement propre et d'utiliser votre lave-linge de la manière la plus efficace qui soit.

 Vérifiez toujours le symbole textile sur le vêtement avant de procéder au lavage.

### Triez et lavez votre linge en fonction des critères suivants :

- Symbole textile : séparez le coton, les fibres mélangées, les synthétiques, la soie, la laine et les rayonnées.
- Couleurs : séparez le blanc et les couleurs. Lavez les vêtements de couleur neufs séparément.
- Taille : placer des vêtements de tailles différentes dans la même charge améliore l'action du lavage.
- Sensibilité : lavez les articles délicats séparément, en utilisant le cycle de lavage Délicats pour les articles neufs en laine vierge et en soie, ainsi que pour les rideaux. Vérifiez les étiquettes des articles que vous lavez ou reportez-vous au tableau des symboles textiles en annexe.

### Vider les poches

Avant chaque lessive, videz toutes les poches des vêtements à laver. Les petits objets durs de forme irrégulière comme les pièces, couteaux, punaises ou trombones risquent en effet d'endommager votre lave-linge. Évitez de laver des vêtements comportant de grandes boucles, des boutons ou d'autres accessoires en métal lourd.

**Toute pièce métallique présente sur un vêtement risque d'endommager le linge et le tambour. Mettez les vêtements pourvus de boutons ou de broderies sur l'envers avant de les laver. Veillez à fermer les fermetures à glissière des pantalons et vestes afin de ne pas endommager le tambour. Les fermetures à glissière doivent être maintenues fermées à l'aide d'un fil avant le lavage.**

Les vêtements pourvus de lanières peuvent s'emmêler avec d'autres vêtements, ce qui risque de les abîmer. Veillez à attacher ensemble les lanières avant de lancer le cycle de lavage.

# effectuer un lavage

## Prélever du coton

Lorsqu'il est associé aux lessives modernes, votre nouveau lave-linge donne de parfaits résultats tout en permettant d'économiser de l'énergie, du temps, de l'eau et de la lessive. Toutefois, si vos cotons sont particulièrement sales, utilisez un programme de prélavage avec une lessive protéinique.

## Évaluer la capacité de chargement

Ne surchargez pas le lave-linge, sans quoi votre linge ne sera pas lavé correctement. Utilisez le tableau ci-dessous afin de déterminer la capacité pour le type de linge à laver.

Type de tissu	Capacité
Modèle	WF0704 / WF0702 / WF0714 / WF0712
Coton : moyennement sale à légèrement sale - très sale	7,0 kg
Synthétiques	3,0 kg
Jeans	3,0 kg
Draps	1,8 kg
Imperméable respirant	2,0 kg
Laine	2,0 kg

- ☞ Si la charge de linge n'est pas équilibrée (le message « UE » s'affiche), rééquilibrez-la. Un mauvais équilibrage de la charge risque de réduire l'efficacité de l'essorage.
- Lorsque vous lavez des draps ou des couettes, il se peut que la durée de lavage soit allongée ou que l'efficacité de l'essorage soit moindre.
- Pour ce type d'articles, la capacité maximale conseillée est de 1,8 kg.

## ☞ Assurez-vous de placer les soutien-gorge (lavables à l'eau) dans un sac à linge (à acheter séparément).

- Les parties métalliques de la structure peuvent en effet sortir du soutien-gorge et endommager le linge. Il est donc conseillé de les insérer dans un sac à linge fin.
- Les vêtements légers et de petite taille, tels que les chaussettes, gants, bas et mouchoirs, peuvent se coincer entre le hublot et la paroi du lave-linge. Placez-les dans un sac à linge fin.

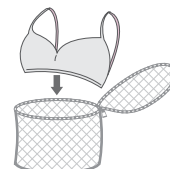

Ne lavez pas le sac à linge seul, sans linge. Ceci pourrait provoquer des vibrations anormales et entraîner des déplacements intempestifs et dangereux de la machine.

## INFORMATIONS SUR LA LESSIVE ET LES ADDITIFS

### Quelle lessive utiliser ?

La lessive à utiliser dépend du type de tissu (coton, synthétiques, vêtements délicats, laine), de la couleur, de la température de lavage et du degré de salissure. Utilisez toujours une lessive qui mousse peu, prévue pour les lave-linge automatiques.

Respectez les recommandations du fabricant de la lessive ; celles-ci ont été élaborées en fonction du poids du linge, du degré de salissure et de la dureté de l'eau de votre région. Si vous ne connaissez pas le degré de dureté de l'eau de votre région, renseignez-vous auprès des autorités locales.

- ☞ N'utilisez pas de lessive qui a durci ou s'est solidifiée, car elle risque de ne pas se dissoudre complètement avant le cycle de rinçage. Par conséquent, le rinçage ne s'effectuera pas correctement ou le trop-plein risque de se bloquer.

## Tiroir à lessive

Votre lave-linge dispose de bacs séparés (pour la lessive et pour l'adoucissant). Répartissez tous les additifs de lavage dans leurs bacs respectifs avant de démarrer votre lave-linge.

 N'ouvrez pas le tiroir à lessive pendant que votre lave-linge effectue un cycle : de l'eau ou de la vapeur brûlante risque de s'en dégager.

1. Ouvrez le tiroir à lessive situé sur le côté gauche du panneau de commande.
2. Ajoutez la quantité recommandée de lessive directement dans le bac à lessive (II) avant de démarrer votre lave-linge.

 Si vous souhaitez utiliser de la lessive liquide, utilisez le compartiment prévu à cet effet (reportez-vous à la section « Lessive liquide » pour voir le modèle correspondant).

- Ne versez pas de lessive en poudre dans le compartiment à lessive liquide.

3. Le cas échéant, ajoutez la quantité recommandée d'adoucissant dans le bac à adoucissant®. NE DÉPASSEZ PAS le trait de remplissage maximum (A).

 N'ajoutez pas de lessive dans le bac à adoucissant (®).

ATTENTION

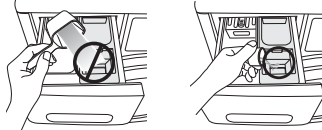

4. Si vous utilisez l'option de pré-lavage, ajoutez la quantité recommandée de lessive dans le bac de pré-lavage (I).

 N'utilisez PAS les types de lessive suivants lorsque vous lavez des articles volumineux :

- Lessives en tablettes ou en capsules
- Lessives nécessitant une boule doseuse et un filet

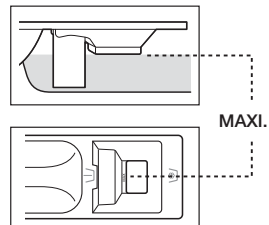
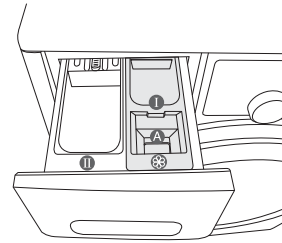

 Si l'assouplissant est sous forme concentrée ou épaisse, diluez-le dans un peu d'eau avant de le verser dans le bac afin d'empêcher le blocage du trop-plein.

 Ne poussez pas trop fortement le bac à adoucissant, la lessive pourrait s'écouler.



## Lessive liquide (sur certains modèles)

Si vous souhaitez utiliser de la lessive liquide, placez le compartiment à lessive liquide dans la partie lavage principal du tiroir à lessive et versez-y la lessive liquide.

-  • NE DÉPASSEZ PAS le trait de remplissage maximum.
-  • Si vous utilisez une lessive en poudre, retirez le compartiment à lessive liquide du tiroir à lessive. Les lessives en poudre ne seront pas absorbées si vous les placez dans le compartiment à lessive liquide.
-  • Après le lavage, il se peut qu'il y ait encore un peu de liquide dans le tiroir à lessive.

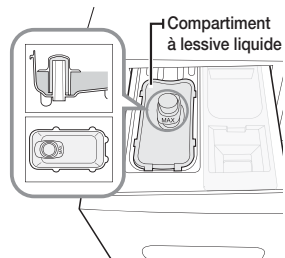

# nettoyage et entretien de votre lave-linge

Il est essentiel de bien entretenir votre lave-linge pour en améliorer ses performances, éviter les réparations inutiles et allonger sa durée de vie.

## NETTOYAGE TAMBOUR

Ce programme de nettoyage automatique permet d'éliminer les moisissures pouvant se former à l'intérieur du lave-linge.

1. Appuyez sur le bouton **Marche/Arrêt**.
2. Positionnez le **sélecteur de programme** sur le programme Nettoyage tambour.
  - Vous pouvez utiliser uniquement la fonction Arrêt différé.
  - La température de l'eau lors du programme Nettoyage tambour est réglée sur 60 °C.

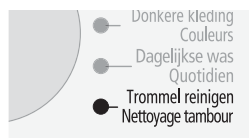

 La température ne peut pas être modifiée.

3. Placez la quantité de produit de nettoyage appropriée dans le bac à lessive (II), puis refermez le tiroir (dans le cas où un produit de nettoyage est utilisé pour nettoyer le tambour).
  - Veillez à utiliser un produit de nettoyage recommandé pour le nettoyage du tambour.
  - Il existe des produits de nettoyage de tambour sous forme poudre ou liquide. Les produits nettoyants sous forme liquide ne doivent être utilisés qu'avec le compartiment à lessive liquide (en option).

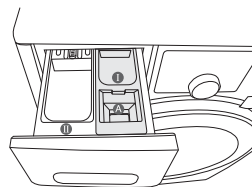

4. Appuyez sur le bouton **Départ/Pause**.
  - Lorsque vous appuyez sur le bouton **Départ/Pause**, le programme Nettoyage tambour démarre.



- Avec ce programme, vous pouvez tout à fait nettoyer le tambour sans utiliser de produit de nettoyage.
- Ne lancez jamais le programme Nettoyage tambour si du linge est présent dans le tambour. Cela risquerait d'endommager le linge ou la machine.
- **N'utilisez jamais de produit nettoyant standard avec le programme Nettoyage tambour.**
- **Utilisez uniquement 1/10 de la quantité de produit de nettoyage de tambour recommandée par le fabricant du produit.**
- L'utilisation d'un produit de blanchiment chloré risque de décolorer la machine ; utilisez uniquement un produit de blanchiment à l'eau oxygénée.
- Produit de nettoyage en poudre : utilisez un [produit de blanchiment en poudre] ou un [produit de nettoyage spécial tambour uniquement].
- Produit de nettoyage liquide : utilisez un [produit de blanchiment liquide à l'eau oxygénée] ou un [produit de nettoyage spécial tambour uniquement].



**Message d'avertissement automatique de nettoyage du tambour**

- Si le message « ECO Drum Clean » (Nettoyage tambour) s'affiche à l'écran et que le voyant du sélecteur de programme s'allume après un lavage, cela signifie que le nettoyage de la cuve (du tambour) est nécessaire. Dans ce cas, retirez le linge de la machine, allumez la machine puis nettoyez le tambour en lançant le programme Nettoyage tambour.
- Si vous ne lancez pas le programme Nettoyage tambour, le message « ECO Drum Clean » (Nettoyage tambour) disparaît et le voyant du sélecteur de programme s'éteint. Ce message et ce voyant se rallumeront après deux lessives. Cela n'entraînera cependant aucun problème avec le lave-linge.
- Bien que généralement, le signal d'alarme automatique de nettoyage du tambour s'affiche environ une fois par mois, il est possible que son apparition varie en fonction de la fréquence d'utilisation du lave-linge.
- ✍️ • Lorsque cette alarme se déclenche, nettoyez également le filtre à impuretés (reportez-vous à la section « Nettoyage du filtre à impuretés » en page 33). À défaut, le système de lavage à bulles d'air sera moins efficace.

**VIDANGER LE LAVE-LINGE EN URGENCE**

1. Débranchez le lave-linge de l'alimentation électrique.
2. Ouvrez le capot du filtre en appuyant dessus, puis en tirant sur la languette.

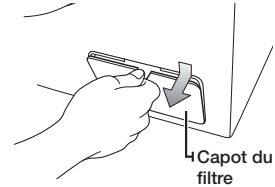

3. Retirez le bouchon de vidange d'urgence en tirant dessus.

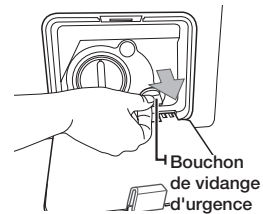

4. Saisissez le tuyau de vidange d'urgence par le capuchon et faites le lentement sortir sur environ 15 cm.
5. Laissez l'eau s'écouler dans un récipient.
- ✍️ L'eau restante peut être plus importante que prévue, munissez vous d'un large récipient
6. Rentrez le tuyau de vidange et revissez le capuchon.
7. Remettez le capot du filtre en place.

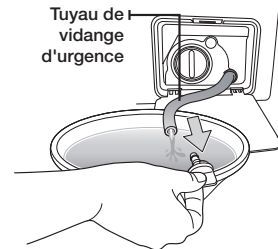

# nettoyage et entretien de votre lave-linge

## NETTOYER LE FILTRE À IMPURETÉS

Il est conseillé de nettoyer le filtre à impuretés 5 à 6 fois par an ou lorsque le message d'erreur « 5E » s'affiche (Reportez-vous à la section « Vidanger le lave-linge en urgence » dans la section précédente.). Si des substances étrangères s'accumulent dans le filtre à impuretés, le système de lavage à bulles d'air sera moins efficace.

 **ATTENTION** Avant de nettoyer le filtre à impuretés, veillez à débrancher le cordon d'alimentation.

1. Éliminez d'abord l'eau présente dans l'appareil (reportez-vous à la section « Vidanger le lave-linge en urgence » en page 33).
-  Si vous retirez le filtre sans vidanger le lave-linge, de l'eau risque de s'écouler de celui-ci.
2. Ouvrez le capot du filtre en utilisant une pièce de monnaie ou une clé.
3. Dévissez le bouchon de vidange d'urgence en tournant vers la gauche et vidangez toute l'eau.
4. Dévissez le bouchon du filtre à impuretés.

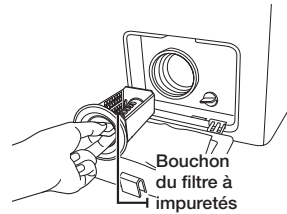

5. Retirez toute impureté et autre corps étranger pris dans le filtre et nettoyez ce dernier. Assurez-vous que l'hélice de la pompe de vidange située derrière le filtre n'est pas bloquée.
6. Remettez en place le bouchon du filtre à impuretés.
7. Remettez le bouchon du filtre en place.

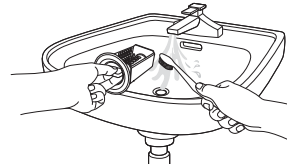

 **ATTENTION** N'ouvrez pas le bouchon du filtre à impuretés pendant que le lave-linge fonctionne : de l'eau chaude pourrait s'en écouler.



- Veillez à bien remettre en place le bouchon du filtre après le nettoyage du filtre. Sans filtre, votre lave-linge un dysfonctionnement ou une fuite d'eau risque de se produire.
- Le filtre doit être entièrement assemblé après le nettoyage du filtre.

## NETTOYER L'EXTÉRIEUR

1. Essuyez les surfaces extérieures du lave-linge, y compris le panneau de commande, à l'aide d'un chiffon doux et d'un produit d'entretien ménager non abrasif.
2. Utilisez un chiffon doux pour sécher les surfaces.
3. Ne versez pas d'eau sur le lave-linge.

## NETTOYAGE DU TIROIR À LESSIVE ET DU LOGEMENT DU TIROIR

1. Appuyez sur la manette d'ouverture située à l'intérieur du tiroir à lessive et retirez ce dernier.
2. Retirez le séparateur d'adoucissant et le compartiment à lessive liquide (en option) du tiroir à lessive.

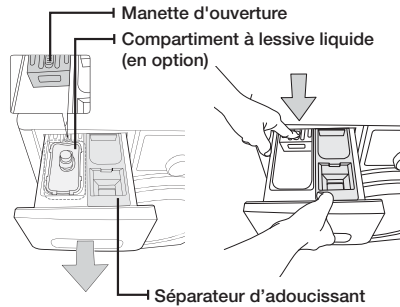

3. Lavez tous les éléments à l'eau claire.

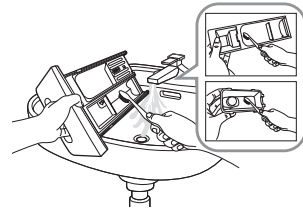

4. Nettoyez le logement du tiroir à l'aide d'une vieille brosse à dents.
5. Remplacez le séparateur d'adoucissant et le compartiment de lessive liquide (en option) dans le tiroir en appuyant fermement dessus.
6. Remettez le tiroir en place.
7. Pour enlever tout résidu de lessive, lancez un programme de rinçage sans mettre de linge dans le tambour.



## NETTOYER LE FILTRE À MAILLE DU TUYAU D'ARRIVÉE D'EAU

Vous devez nettoyer le filtre à maille du tuyau d'arrivée d'eau au moins une fois par an ou lorsque le message d'erreur « 4E » s'affiche :

1. Coupez l'alimentation en eau du lave-linge.
2. Dévissez le tuyau à l'arrière du lave-linge. Pour éviter les projections d'eau dues à l'air sous pression contenu dans le tuyau, recouvrez ce dernier d'un linge.
3. À l'aide d'une pince, sortez doucement le filtre à maille du tuyau et rincez-le sous l'eau jusqu'à ce qu'il soit propre. Nettoyez également l'intérieur et l'extérieur du raccord fileté.
4. Remettez le filtre en place.
5. Revissez le tuyau sur le lave-linge.
6. Assurez-vous que les raccords sont étanches et ouvrez le robinet.

# nettoyage et entretien de votre lave-linge

---

## RÉPARER UN LAVE-LINGE QUI A GELÉ

---

Si la température descend en dessous de 0 °C et que votre lave-linge est gelé :

1. Débranchez le lave-linge.
2. Versez de l'eau chaude sur le robinet pour assouplir le tuyau d'arrivée d'eau.
3. Retirez le tuyau d'arrivée d'eau et trempez-le dans l'eau chaude.
4. Versez de l'eau chaude dans le tambour du lave-linge et laissez-la agir pendant 10 minutes.
5. Rebranchez le tuyau d'arrivée d'eau sur le robinet et vérifiez que l'arrivée d'eau et la vidange fonctionnent normalement.

## ENTREPOSER LE LAVE-LINGE

---

Si vous devez entreposer votre lave-linge pendant une période prolongée, il est préférable de le vidanger et de le débrancher. Les lave-linge peuvent être endommagés s'il reste de l'eau dans les tuyaux et les composants internes avant l'entreposage.

1. Sélectionnez le cycle **Coton** et versez un agent de blanchiment dans le bac correspondant. Appuyez ensuite sur le bouton **Express 15'** et lancez le programme à vide.
2. Fermez les robinets d'eau et débranchez les tuyaux d'alimentation.
3. Débranchez votre lave-linge de l'alimentation électrique et laissez le hublot ouvert pour laisser l'air circuler à l'intérieur du tambour.



Si votre lave-linge a été entreposé à des températures inférieures au point de congélation, attendez que l'eau gelée à l'intérieur dégèle avant de l'utiliser à nouveau.

# codes d'erreur et de dépannage

## VÉRIFIEZ LES POINTS SUIVANTS SI...

PROBLÈME	SOLUTION
vosre lave-linge ne démarre pas.	<ul style="list-style-type: none"><li>• Assurez-vous que le lave-linge est branché.</li><li>• Assurez-vous que le hublot est correctement fermé.</li><li>• Assurez-vous que le ou les robinets d'arrivée d'eau sont ouverts.</li><li>• Assurez-vous d'avoir appuyé sur le bouton Départ/Pause.</li></ul>
l'eau n'arrive pas ou le débit est insuffisant.	<ul style="list-style-type: none"><li>• Ouvrez le robinet d'arrivée d'eau à fond.</li><li>• Assurez-vous que le tuyau d'eau n'est pas gelé.</li><li>• Démêlez les tuyaux d'arrivée d'eau.</li><li>• Nettoyez le filtre du tuyau d'arrivée d'eau.</li></ul>
il reste de la lessive dans le tiroir à lessive à la fin du programme de lavage.	<ul style="list-style-type: none"><li>• Assurez-vous que la pression d'eau est suffisante pour faire fonctionner le lave-linge.</li><li>• Assurez-vous que de la lessive a été ajoutée dans le bac central du tiroir à lessive.</li></ul>
vosre lave-linge vibre ou est trop bruyant.	<ul style="list-style-type: none"><li>• Assurez-vous que le lave-linge est installé sur une surface plane. Si la surface n'est pas plane, ajustez les pieds réglables pour mettre le lave-linge à niveau.</li><li>• Assurez-vous que les vis de transport ont été enlevées.</li><li>• Assurez-vous que le lave-linge n'est en contact avec aucun autre objet.</li><li>• Assurez-vous que la charge de linge est bien équilibrée.</li></ul>
Le lave-linge ne vidange et/ou n'essore pas	<ul style="list-style-type: none"><li>• Démêlez tous les tuyaux. Vérifiez que les tuyaux ne sont pas emmêlés.</li><li>• Assurez-vous que le filtre à impuretés n'est pas bouché.</li></ul>
le hublot est verrouillé ou ne s'ouvre pas.	<ul style="list-style-type: none"><li>• Le hublot ne s'ouvre que 3 minutes après l'arrêt ou la désactivation du lave-linge.</li></ul>

Si le problème persiste, contactez le service clientèle de Samsung le plus proche.

# codes d'erreur et de dépannage

## CODES D'ERREUR

En cas de dysfonctionnement de votre lave-linge, un code peut apparaître sur l'afficheur. Si tel est le cas, consultez le tableau ci-dessous et essayez la solution proposée avant de contacter le service clientèle de Samsung.

CODE D'ERREUR	SOLUTION
<b>dE</b>	<ul style="list-style-type: none"><li>• Assurez-vous que le hublot est correctement fermé.</li><li>• Assurez-vous que le linge n'est pas pris dans la porte.</li></ul>
<b>4E</b>	<ul style="list-style-type: none"><li>• Assurez-vous que le robinet d'eau est ouvert.</li><li>• Vérifiez la pression de l'eau.</li><li>• Nettoyez le filtre à maille du tuyau d'arrivée d'eau.</li></ul>
<b>5E</b>	<ul style="list-style-type: none"><li>• Nettoyez le filtre à impuretés.</li><li>• Assurez-vous que le tuyau de vidange est correctement installé.</li><li>• Nettoyez le filtre à maille du tuyau d'arrivée d'eau.</li></ul>
<b>UE</b>	<ul style="list-style-type: none"><li>• La charge de linge n'est pas équilibrée. Rééquilibrez la charge. Si vous souhaitez laver un seul vêtement, par exemple un peignoir de bain ou un jean, il se peut que le résultat final de l'essorage ne soit pas satisfaisant et que le message d'erreur « UE » apparaisse à l'écran.</li></ul>
<b>cE/3E/Uc</b>	<ul style="list-style-type: none"><li>• Contactez le service après-vente.</li></ul>

Si un code non répertorié dans ce tableau s'affiche ou si la solution suggérée ne résout pas le problème, contactez le service clientèle de Samsung ou votre revendeur Samsung.

# pesée électronique de votre lave-linge

---

## INITIALISATION DU MODE PESEE ELECTRONIQUE

---

Le lave-linge Samsung détecte le poids du linge automatiquement. Pour une détection plus précise du poids, exécutez le mode de pesée électronique après l'installation. Pour exécuter le mode de calibrage, suivez les étapes ci-dessous.

1. Retirez le linge de la machine et éteignez-la.
2. Appuyez simultanément sur les boutons **Température** et **Départ différé**, puis appuyez également sur le bouton **Marche**.  
La machine s'allume.
3. Appuyez sur le bouton **Démarrer** pour activer le « Mode Pesée Électronique ».
4. Le tambour tourne dans le sens horaire et anti-horaire pendant environ 3 minutes.
5. Lorsque le « Mode Pesée Électronique » est terminé, « End(En) » (Fin) apparaît à l'écran, et la machine s'éteint automatiquement. Le lave-linge est maintenant prêt à être utilisé.

# tableau des programmes

## TABLEAU DES PROGRAMMES

(● au choix)

PROGRAMME	Charge maxi. (kg)	LESSIVE			Température maxi. (°C)	Vitesse d'essorage maxi. (tr/min)	
		Prélavage	Lavage	Adouci.		WF0704 WF0714	WF0702 WF0712
Coton	7,0	●	oui	●	95	1400	1200
Synthétiques	3,0	●	oui	●	60	1200	1200
Jeans	3,0	●	oui	●	60	800	800
Draps	1,8	●	oui	●	40	800	800
Couleurs	4,0	●	oui	●	40	1200	1200
Quotidien	3,0	●	oui	●	60	1400	1200
Nettoyage tambour	-	-	-	-	60	400	400
Programme Eco	4,0	-	oui	●	40	1200	1200
Imperméable respirant	2,0	-	oui	●	40	1200	1200
Bébé coton	4,0	●	oui	●	95	1400	1200
Laine	2,0	-	oui	●	40	800	800
Lavage main	2,0	-	oui	●	40	400	400

























PROGRAMME	Eco Bubble	Intensif	Trempage	Repassage facile	Arrêt différé	Express 15'	Durée du programme (min.)
Coton	●	●	●	●	●	●	110
Synthétiques	●	●	●	●	●	-	80
Jeans	●	●	●	●	●	-	68
Draps	●	●	●	●	●	-	87
Couleurs	●	●	-	●	●	-	73
Quotidien	●	-	●	●	●	-	54
Nettoyage tambour	-	-	-	-	●	-	86
Programme Eco	●	●	-	●	●	-	92
Imperméable respirant	●	-	-	-	●	-	77
Bébé coton	●	●	●	●	●	-	133
Laine	●	-	-	-	●	-	55
Lavage main	●	-	-	-	●	-	31

1. Un prélavage allonge la durée du programme d'environ 15 minutes.
2. La durée d'un programme a été calculée selon les conditions spécifiées par la norme CEI 60456/EN 60456.  
Exécutez le mode de pesée électronique après l'installation (voir page 39).
3. Quotidien : Programme court pour les instituts de test.
4. La durée des programmes en foyer individuel peut différer des valeurs données dans le tableau en fonction des variations de pression et de température de l'arrivée d'eau, de la charge et du type de linge.
5. Lorsque la fonction de lavage Intensif est sélectionnée, la durée de chaque programme augmente.



## TABLEAU DES SYMBOLES TEXTILES

Les symboles suivants offrent des conseils sur l'entretien des vêtements. Les symboles textile sont au nombre de quatre ; ils sont généralement énumérés dans l'ordre suivant : lavage, blanchiment, séchage et repassage (et, au besoin, nettoyage à sec). L'utilisation de ces symboles garantit la cohérence des informations entre les fabricants de vêtements (articles domestiques ou importés). Observez les consignes associées à chaque symbole textile pour optimiser la durée de vie de votre linge et limiter les problèmes de lavage.

	Matériau résistant		Repassage à 100 °C maximum
	Tissu délicat		Pas de repassage
	Température de lavage maximale : 95 °C		Nettoyage avec tous les dissolvants habituels
	Température de lavage maximale : 60 °C		Nettoyage au perchloréthylène, dissolvants fluorés ou essences minérales
	Température de lavage maximale : 40 °C		Nettoyage uniquement par essences minérales
	Température de lavage maximale : 30 °C		Pas de nettoyage à sec
	Lavage main seulement		Séchage à plat
	Nettoyage à sec uniquement		Sécher sans essorer
	Chlorage dilué à froid		Séchage sur fil
	Pas de chlorage		Séchage en machine possible, température modérée
	Repassage à 200 °C maximum		Séchage en machine, température basse
	Repassage à 150 °C maximum		Pas de séchage en machine

## PROTECTION DE L'ENVIRONNEMENT

- Cet appareil a été fabriqué à partir de matériaux recyclables. Si vous décidez de le jeter, veuillez respecter les normes locales en matière d'évacuation des déchets. Coupez le cordon d'alimentation de façon à ce que l'appareil ne puisse pas être raccordé à une source électrique. Enlevez le hublot pour que des animaux et des jeunes enfants ne se retrouvent pas piégés à l'intérieur de l'appareil.
- Ne dépassez pas les quantités de lessive préconisées par le fabricant de la lessive.
- N'utilisez de produits détachant et blanchissant avant le cycle de lavage qu'en cas d'absolue nécessité.
- Économisez de l'eau et de l'électricité en ne faisant tourner que des charges pleines (la charge exacte dépend du programme utilisé).

## DÉCLARATION DE CONFORMITÉ

Cet appareil est conforme aux normes européennes de sécurité, à la directive 93/68/CE et à la norme EN 60335.

## FICHE TECHNIQUE DES LAVE-LINGE DOMESTIQUES

Selon la réglementation (UE) n° 1061/2010

Samsung			
Nom du modèle		WF0704W7 / WF0704Y7 WF0714W7 / WF0714Y7	WF0702W7 / WF0702Y7 WF0712W7 / WF0712Y7
Capacité	kg	7	
Classe énergétique			
A+++ (plus haute efficacité) à D (plus basse efficacité)		A+++	A+++
Consommation énergétique			
Consommation d'énergie annuelle (AE_C) <sup>1)</sup>	kWh/an	160	160
Consommation d'énergie (E_t.60) coton 60 °C en charge pleine	kWh	0,89	0,89
Consommation d'énergie (E_t.60.1/2) coton 60 °C en demi-charge	kWh	0,63	0,63
Consommation d'énergie (E_t.40.1/2) coton 40 °C en demi-charge	kWh	0,46	0,46
Consommation en mode Éteint (P_o)	W	0,45	0,45
Consommation en mode Veille (P_l)	W	5	5
Consommation d'eau annuelle (AW_c) <sup>2)</sup>	l/an	9400	9400
Classe d'efficacité d'essorage <sup>3)</sup>			
A (Efficace) à G (Peu efficace)		A	B
Vitesse d'essorage maximale	tr/min	1400	1200
Taux d'humidité résiduelle	%	47	56
Programmes auxquels les informations sur l'étiquette et la fiche technique renvoient		Coton 60 °C et 40 °C + intensif + Eco Bubble <sup>4)</sup>	
Durée d'un programme standard			
Coton à 60 °C, en charge pleine	min	201	201
Coton à 60 °C, en demi-charge	min	181	181
Coton à 40 °C, en demi-charge	min	161	161
Durée en mode Veille	min	2	2
Niveau sonore			
Lavage	dB (A) re 1 pW	54	54
Essorage	dB (A) re 1 pW	73	73
Dimensions			
Dimensions de l'appareil	Hauteur	mm	850
	Largeur	mm	600
	Profondeur <sup>5)</sup>	mm	600
Poids net	kg	64	
Poids brut	kg	67	
Poids de l'emballage	kg	3	
Pression de l'eau	kPa	50-800	
Raccordement électrique			
Puissance	V	220-240	
Consommation	W	2000-2400	
Fréquence	Hz	50	
Nom du fournisseur		Samsung Electronics Co., Ltd.	



1. La consommation d'énergie annuelle est basée sur les 220 cycles de lavage standard pour les programmes coton à 60 °C et à 40 °C en charge pleine et en demi-charge, et sur la consommation des modes de mise sous et hors tension. La consommation d'énergie réelle dépendra de la façon dont l'appareil est utilisé.
2. La consommation d'eau annuelle est basée sur les 220 cycles de lavage standard pour les programmes coton à 60 °C et à 40 °C en charge pleine et en demi-charge. La consommation d'eau réelle dépendra de la façon dont l'appareil est utilisé.
3. La teneur en eau après essorage est très importante si vous faites sécher vos vêtements au sèche-linge.  
La consommation d'énergie est bien plus élevée au cours d'un cycle de séchage qu'au cours d'un cycle de lavage.  
Plus la vitesse d'essorage est élevée, plus vous économiserez de l'énergie lors du séchage en machine.
4. Le « programme standard pour coton à 60 °C » et le « programme standard pour coton à 40 °C » pouvant être sélectionnés en combinant la fonction de lavage intensif aux programmes pour coton à 60 °C et à 40 °C, sont conçus pour laver le linge en coton normalement sale et constituent les programmes les plus efficaces (en ce qui concerne la consommation électrique et la consommation d'eau) pour ce type de lavage.  
La fonction « Eco Bubble » est toujours active lors des « Programme pour pour coton à 60 °C » et « Programme pour coton à 40 °C ».  
Exécutez le mode de pesée électronique après l'installation (voir page 39).  
Dans ces programmes, la température de l'eau réelle peut être différente de la température déclarée.
5. L'espace à respecter entre le mur et l'appareil n'est pas compris dans la profondeur indiquée.



#### QUESTIONS OU COMMENTAIRES ?

Pays	APPELEZ LE	OU RENDEZ-VOUS SUR LE SITE
NETHERLANDS	0900-SAMSUNG (0900-7267864) (€ 0,10/Min)	<a href="http://www.samsung.com">www.samsung.com</a>
FRANCE	01 48 63 00 00	<a href="http://www.samsung.com/fr">www.samsung.com/fr</a>
GERMANY	0180 5 SAMSUNG bzw. 0180 5 7267864* (*0,14 €/Min. aus dem dt. Festnetz, aus dem Mobilfunk max. 0,42 €/Min.)	<a href="http://www.samsung.com">www.samsung.com</a>
BELGIUM	02-201-24-18	<a href="http://www.samsung.com/be">www.samsung.com/be</a> (Dutch) <a href="http://www.samsung.com/be_fr">www.samsung.com/be_fr</a> (French)
LUXEMBURG	261 03 710	<a href="http://www.samsung.com">www.samsung.com</a>

N° code DC68-02875K-08\_FR



WF0714W7(E/N/S/V/W)  
WF0712W7(E/N/S/V/W)  
WF0704W7(E/N/S/V/W)  
WF0702W7(E/N/S/V/W)  
WF0714Y7(E/N/S/V/W)  
WF0712Y7(E/N/S/V/W)  
WF0704Y7(E/N/S/V/W)  
WF0702Y7(E/N/S/V/W)

# Waschmaschine

## Benutzerhandbuch

imagine the possibilities

Vielen Dank, dass Sie sich für dieses Gerät von Samsung entschieden haben.  
Wenn Sie umfassenderen Service wünschen, registrieren Sie Ihr Gerät unter

[www.samsung.com/register](http://www.samsung.com/register)



# Features Ihrer neuen Waschmaschine von Samsung

---

Mit diesen neuen Maschine macht Wäsche waschen richtig Spaß. Abgesehen von der speziellen Sprudlerfunktion und der hohen Energieeffizienz verfügt Ihre neue Samsung-Waschmaschine über alle Vorteile, die das Waschen der Wäsche so einfach und angenehm wie nur möglich machen.

- **Energiesparmodus**

Mit dem Sprudler und dem Invertermotor mit Flüsterantrieb ermöglicht dieses Modell eine effizientere Energienutzung als vergleichbare Maschinen der Klasse A.

- **Sprudlerwäsche**

Der wirksame Sprudler von Samsung ermöglicht mehr Sauberkeit bei modernster Gewebepflege. Durch den Sprudler wird das Waschmittel gleichmäßig auf dem Gewebe verteilt und kann schneller und tiefer darin eindringen.

- **Kurzprogramm**

Keine Zeit zu verlieren! Unser Kurzprogramm unterstützt Sie in Ihrem hektischen Alltag. Jetzt können Sie Ihre Lieblingssachen (bis zu 2 kg) in nur 15 Minuten waschen!

- **Motor mit Flüsterantrieb**

Der einzigartige Flüsterantrieb des Motors Ihrer Samsung-Waschmaschine funktioniert ohne Riemen oder Zahnräder und reduziert Vibrationen. So wird Ihre Waschmaschine leiser und hält länger.

- **Trommelreinigung**

Die Trommelreinigung hilft, Ihre Waschmaschine sogar völlig ohne chemische Reinigungsmittel oder Bleichmittel sauber zu halten. Dieses Spezialprogramm hält Ihre Wäschetrommel sauber und geruchsfrei.

- **Babywäsche**

Ihre Samsung-Waschmaschine bietet Waschprogramme, mit denen die Kleidung von Kindern mit empfindlicher Haut besonders geschützt wird. Diese Programme sorgen für geringere Hautreizungen bei Kindern, da Waschmittelrückstände minimiert werden. Außerdem klassifizieren diese Programme die Wäsche nach ihrem Typ, und die Wäsche wird dann entsprechend den Wascheigenschaften durchgeführt. Dadurch fühlen sich die Kindersachen beim Tragen immer frisch und sauber an.

- **Woolmark-Zertifizierung**

Diese Maschine wurde getestet und erfüllt die Anforderungen der Spezifikation von Woolmark für die Maschinenwäsche von Wollprodukten. Diese Zertifizierung geht über das bisherige Woolmark-Zeichen hinaus und es garantiert nicht nur die Waschleistung, sondern auch die Faserschonung bei Wollprodukten.

Wollstoffe dürfen bei Beachtung der Waschinweise auf dem Bekleidungsetikett entsprechen den Angaben von Woolmark und Samsung gewaschen werden.

- **Handwäsche**

Die besondere Pflege ergibt sich aus der Wahl der am besten geeigneten Temperatur, den sanften Waschbewegungen und der Verwendung der richtigen Wassermenge.

- **Programmdevorwahl**

Sie können den Start eines Waschprogramms in Schritten von 1 Stunde um maximal 19 Stunden verzögern.

Das verbessert die Nutzungsmöglichkeiten für Ihre Waschmaschine, insbesondere, wenn Sie das Haus verlassen müssen.

- **Kindersicherung**

Mit der Kindersicherung wird dafür gesorgt, dass keine neugierigen Kinderhände in die Trommel der Waschmaschine greifen. Die Sicherheitsfunktion stellt sicher, dass Ihre Kinder nicht mit dem Gerät spielen und dabei in den Waschvorgang eingreifen. Zudem werden Sie gewarnt, wenn sie auslöst.

- **Grafische Digitalanzeige**

Die Bedieneinheit mit graphischer Digitalanzeige ist klar und benutzerfreundlich, damit Sie möglichst geringe Schwierigkeiten mit der Bedienung Ihrer Waschmaschine haben.

Und obwohl leicht zu bedienen, können Sie mit der graphischen Digitalanzeige die Waschmaschine schnell und richtig einstellen, damit Ihre Wäsche stets bestens gewaschen wird.

- **Weite Türöffnung**

Extraweite Türöffnung, damit Sie bequem hineinschauen können! Sie können Ihre Wäsche ganz einfach hereingeben und herausnehmen. Das gilt besonders für große Wäschestücke wie Bettwäsche, Handtücher usw.

Dieses Handbuch enthält wichtige Informationen bezüglich des Anschlusses, der Verwendung und der Pflege Ihrer neuen Samsung-Waschmaschine. Lesen Sie die darin enthaltenen Beschreibungen der Bedieneinheit, die Anweisungen zur Bedienung der Waschmaschine und die Tipps, wie Sie das Meiste aus ihren modernen Features und Funktionen herausholen. Im Abschnitt „Fehlerbehebung und Informationscodes“ auf Seite 37 erfahren Sie, was zu tun ist, wenn es doch einmal zu einer Störung Ihrer neuen Waschmaschine kommt.

# Sicherheitsinformationen

Wir freuen uns, dass Sie sich für eine neue Waschmaschine von Samsung entschieden haben. Dieses Handbuch enthält wichtige Informationen bezüglich des Anschlusses, der Verwendung und der Pflege Ihres neuen Geräts. Lassen Sie sich bitte etwas Zeit, um dieses Handbuch zu lesen, denn nur so können Sie die vielen Vorteile und Funktionen Ihrer Waschmaschine voll nutzen.

## WICHTIGE INFORMATIONEN ZU DEN SICHERHEITSHINWEISEN











Bitte lesen Sie dieses Handbuch gründlich durch, damit sichergestellt ist, dass Sie die umfangreichen Merkmale und Funktionen Ihres neuen Geräts sicher und effizient einsetzen können. Bewahren Sie das Handbuch an einem sicheren Platz in der Nähe des Geräts auf, damit Sie auch in Zukunft schnell darauf zurückgreifen können. Verwenden Sie das Gerät nur zu den in dieser Bedienungsanleitung beschriebenen Zwecken.

Die Warnungen und wichtigen Sicherheitshinweise decken nicht alle denkbaren Umstände und Situationen ab. Lassen Sie den gesunden Menschenverstand, Vorsicht und die notwendige Sorgfalt nicht außer Acht, wenn Sie Ihre Waschmaschine installieren, warten und einsetzen.

Da die folgenden Hinweise zum Betrieb für verschiedene Modelle gelten, können die Eigenschaften Ihrer Waschmaschine sich leicht von den in diesem Handbuch beschriebenen unterscheiden, und es kann sein, dass nicht alle Warnhinweise zutreffen. Bei Fragen oder Besorgnissen wenden Sie sich an Ihr nächstgelegenes Kundendienstcenter oder holen Sie sich Hilfe und Informationen online unter [www.samsung.com](http://www.samsung.com).

## WICHTIGE SYMBOLE FÜR SICHERHEITS- UND GEFAHRENHINWEISE

### Bedeutung der Symbole und Zeichen in diesem Benutzerhandbuch:

 <b>WARNUNG</b>	Gefährliche bzw. unsichere Praktiken, die zu <b>schweren Verletzungen, Tod und/oder Sachschäden</b> führen können.
 <b>VORSICHT</b>	Gefährliche bzw. unsichere Praktiken, die zu <b>schweren Verletzungen und/oder Sachschäden</b> führen können.
 <b>VORSICHT</b>	Um die Gefahr von Bränden und Explosionen, elektrischem Schlag und anderen Verletzungen beim Einsatz Ihrer Waschmaschine zu vermindern, beachten Sie folgenden Sicherheitsregeln:
	Probieren Sie NICHT.
	Demontieren Sie NICHT.
	Berühren Sie NICHT.
	Befolgen Sie die Anweisungen wörtlich.
	Ziehen Sie den Netzstecker aus der Steckdose.
	Stellen Sie sicher, dass das Gerät geerdet ist.
	Bitte den Kundendienst um Hilfe.
	Hinweis

Die folgenden Warnhinweise sollen Sie und andere vor Verletzungen schützen. Befolgen Sie sie wörtlich.

Lesen Sie diesen Abschnitt aufmerksam durch, und bewahren Sie ihn an einem sicheren Ort auf, so dass Sie die Informationen später schnell wiederfinden.





Lesen Sie alle Anweisungen sorgfältig, bevor Sie dieses Gerät verwenden

Wie in allen mit Strom betriebenen Geräten mit beweglichen Bauteilen besteht ein potenzielles Risiko. Um dieses Gerät sicher einsetzen zu können, müssen Sie sich mit den Bedienungsabläufen vertraut machen und bei der Verwendung Vorsicht walten lassen.

Erlauben Sie nicht, dass Kinder (oder Haustiere) auf oder in der Waschmaschine spielen. Die Tür der Waschmaschine lässt sich von innen nicht leicht öffnen, und Kinder können ernsthaft verletzt werden, wenn Sie im Innern eingeschlossen sind.



Dieses Gerät kann von Kindern ab 8 Jahren und Personen mit verminderten körperlichen, sensorischen oder geistigen Fähigkeiten oder einem Mangel an Erfahrung und Wissen nur bedient werden, wenn sie unter Aufsicht stehen oder eine Unterweisung zum sicheren Umgang mit dem Gerät erhalten haben und die damit verbundenen Gefahren verstehen. Kinder dürfen nicht mit dem Gerät spielen. Kinder dürfen das Gerät nur unter Aufsicht reinigen oder warten.

Kinder müssen beaufsichtigt werden, damit sie nicht mit dem Gerät spielen können.

Falls der Stecker oder das Netzkabel beschädigt sind, müssen diese vom Hersteller oder vom Kundendienst bzw. von einer ähnlich qualifizierten Fachkraft ausgewechselt werden, um Gefahren zu vermeiden.

Das Gerät sollte so aufgestellt werden, dass der Netzstecker, der Wasserzulauf und die Abflussrohre zugänglich sind.

Wenn die Waschmaschine am Geräteboden über Belüftungsöffnungen verfügt, stellen Sie sicher, dass diese Öffnungen nicht durch Teppich oder andere Hindernisse verdeckt werden.

Verwenden Sie nur neue Schläuche. Alte Schläuche dürfen nicht wiederverwendet werden.

# Sicherheitsinformationen

---



## WICHTIGE WARHNINWEISE FÜR DIE INSTALLATION

---



Die Installation dieses Geräts darf nur von entsprechend geschultem Fachpersonal vorgenommen werden.

- Andernfalls besteht Verletzungsgefahr bzw. die Gefahr von Stromschlägen, Brand, Explosion oder Störungen des Geräts.

Das Gerät ist schwer, gehen Sie beim Heben also vorsichtig vor

Verbinden Sie das Netzkabel nur mit einer Wandsteckdose mit 220-240V / 50Hz und verwenden Sie den Stecker nur für dieses Gerät. Verwenden Sie außerdem kein Verlängerungskabel.

- Wenn Sie eine Wandsteckdose gemeinsam mit anderen Geräten benutzen (mit Hilfe einer Steckerleiste oder eines Mehrfachsteckers) können Stromschläge oder Brände verursacht werden.
- Stellen Sie sicher, dass Netzspannung, Frequenz und Stromstärke den Angaben in den technischen Daten des Geräts entsprechen. Andernfalls besteht die Gefahr von Stromschlägen oder Brand. Verbinden Sie den Netzstecker fest mit der Steckdose.

Entfernen Sie Fremdstoffe wie Staub oder Wasser mit einem trockenen Tuch regelmäßig von den Anschlussstiften des Steckers sowie den Kontaktpunkten.

- Ziehen Sie den Netzstecker heraus und reinigen Sie ihn mit einem trockenen Tuch.
- Andernfalls besteht die Gefahr von Stromschlägen oder Brand.

Verbinden Sie den Netzstecker richtig herum mit der Wandsteckdose, so dass das Kabel zum Boden hin verläuft.

- Wenn Sie den Netzstecker anders herum mit der Wandsteckdose verbinden, können die Drähte im Innern des Kabels beschädigt werden. Dies kann Stromschläge oder einen Brand verursachen.

Halten Sie alle Verpackungsmaterialien außerhalb der Reichweite von Kindern, denn Verpackungsmaterial kann für Kinder gefährlich sein.

- Wenn ein Kind sich eine Tüte über den Kopf zieht, kann es ersticken.

Wenn das Gerät oder das Netzkabel bzw. der Stecker beschädigt sind, wenden Sie sich an Ihr örtliches Kundendienstcenter.



Dieses Gerät muss ordnungsgemäß geerdet sein.

Erden Sie das Gerät nicht an einem Gasrohr, Wasserrohr aus Kunststoff oder der Telefonleitung.

- Andernfalls besteht die Gefahr von Stromschlägen, Brand, Explosion oder Störungen des Geräts.
- Verbinden Sie das Netzkabel niemals mit einer Steckdose, die nicht korrekt geerdet ist, und vergewissern Sie sich, dass die Erdung den örtlichen und nationalen Vorschriften entspricht.



Installieren Sie dieses Gerät nicht in der Nähe von Heizkörpern oder entflammbarem Material.

Installieren Sie dieses Gerät weder an einem feuchten, öligen oder staubigen Ort, noch an einem Platz, der direktem Sonnenlicht oder Wassereinwirkungen (Regentropfen) ausgesetzt ist.

Installieren Sie dieses Gerät nicht an einem Ort, wo es niedrigen Temperaturen ausgesetzt ist.

- Bei Frost können die Rohre platzen

Installieren Sie dieses Gerät nicht an einem Ort, wo Gas austreten kann.

- Andernfalls besteht die Gefahr von Stromschlägen oder Brand.

Verwenden Sie keinen Stromrafo.

- Andernfalls besteht die Gefahr von Stromschlägen oder Brand.

Verwenden Sie niemals Netzstecker oder Netzkabel, die beschädigt sind, oder eine lose Wandsteckdose.

- Andernfalls besteht die Gefahr von Stromschlägen oder Brand.

Ziehen Sie nicht am Netzkabel oder knicken Sie es nicht zu stark.

Verknoten und Befestigen Sie das Netzkabel nicht.

Haken Sie das Netzkabel nicht über ein Metallobjekt, stellen Sie keine schweren Gegenstände darauf, verlegen Sie das Netzkabel nicht zwischen Objekten und schieben Sie das Netzkabel nicht in den Raum hinter dem Gerät.

- Andernfalls besteht die Gefahr von Stromschlägen oder Brand.

Fassen Sie nicht am Netzkabel an, wenn Sie den Netzstecker herausziehen.

- Fassen Sie den Netzstecker beim Herausziehen am Stecker an.
- Andernfalls besteht die Gefahr von Stromschlägen oder Brand.

Verlegen Sie das Netzkabel und die Leitungen nicht an Stellen, wo Sie darüber stolpern könnten.



## VORSICHTSHINWEISE FÜR DIE INSTALLATION

---



Dieses Gerät muss so aufgestellt werden, dass der Netzstecker zugänglich ist.

- Andernfalls besteht die Gefahr von Stromschlägen oder Brand aufgrund von Fehlströmen.

Stellen Sie das Gerät auf einem harten und ebenen Untergrund auf, der sein Gewicht tragen kann.

- Andernfalls besteht Verletzungsgefahr bzw. die Gefahr von starken Schwingungen, Geräuschentwicklung und Störungen des Geräts.



## WICHTIGE WARNHINWEISE FÜR DEN EINSATZ

---



Wenn das Gerät unter Wasser geraten sollte, trennen Sie sofort die Wasser- und Stromversorgung und wenden Sie sich an Ihr nächstgelegenes Kundendienstcenter.

- Berühren Sie den Netzstecker nicht mit nassen Händen
- Andernfalls besteht die Gefahr von Stromschlägen .

Wenn das Gerät ungewöhnliche Geräusche, Brandgeruch oder Rauch entwickelt, trennen Sie sofort die Stromversorgung und wenden Sie sich an Ihr nächstgelegenes Kundendienstcenter.

- Andernfalls besteht die Gefahr von Stromschlägen oder Brand.

Im Fall eines Gaslecks (z. B: durch Propangas, Erdgas usw.) lüften Sie den Raum sofort, ohne den Netzstecker zu berühren. Berühren Sie weder das Gerät noch das Netzkabel.

- Verwenden Sie keinen Lüfter.
- Jeder Funke kann zu einer Explosion oder zu Brandentwicklung führen.

Lassen Sie keine Kinder in oder auf der Waschmaschine spielen. Entfernen Sie vor der Entsorgung des Geräts außerdem den Türverschlusshebel der Waschmaschine.

- Wenn ein Kind in der Waschmaschine eingeschlossen ist, kann es gefangen sein und ersticken.

Achten Sie darauf, die Verpackung am Boden der Waschmaschine (Schwamm, Styropor) zu entfernen, ehe Sie sie verwenden.

# Sicherheitsinformationen

---

-  Waschen Sie keine mit Benzin, Kerosin, Waschbenzin, Verdüner, Alkohol oder anderen leicht entzündlichen oder explosiven Substanzen verunreinigten Kleidungsstücke.
    - Andernfalls besteht die Gefahr von Stromschlägen, Brand oder Explosion.

Öffnen Sie die Tür der Waschmaschine nicht mit Gewalt und im Betrieb (Waschen bei hoher Temperatur/Trocknen/Schleudern).

    - Das aus der Waschmaschine austretende Wasser kann zu Verbrennungen führen oder bewirken, dass der Boden schlüpfrig wird.

Andernfalls besteht Verletzungsgefahr.

    - Wenn Sie die Tür mit Gewalt öffnen, kann dies zu Beschädigungen des Geräts oder zu Verletzungen führen.

Legen Sie niemals Ihre Hände unter das Gerät.

    - Andernfalls besteht Verletzungsgefahr.

Berühren Sie den Netzstecker nicht mit nassen Händen

    - Andernfalls besteht die Gefahr von Stromschlägen.

Schalten Sie das Gerät, solange es arbeitet, nicht durch Herausziehen des Netzsteckers aus.

    - Wenn Sie den Netzstecker wieder mit der Steckdose verbinden, kann ein Funke und somit ein Stromschlag oder Brand verursacht werden.

Lassen Sie keine Kinder oder gebrechlichen Personen ohne Aufsicht mit der Waschmaschine umgehen. Lassen Sie Kinder nicht in das Gerät hineinklettern.

    - Andernfalls besteht Verletzungsgefahr bzw. die Gefahr von Stromschlägen oder Brand.

Legen Sie niemals Ihre Hände oder Metallgegenstände unter die laufende Waschmaschine.

    - Andernfalls besteht Verletzungsgefahr.

Ziehen Sie nicht am Netzkabel des Geräts, wenn Sie den Netzstecker herausziehen, sondern fassen Sie immer fest am Stecker an und ziehen Sie ihn gerade aus der Dose.

    - Schäden am Kabel können einen Kurzschluss, Brand und/oder Stromschlag verursachen.
- 

-  Versuchen Sie nicht selbst, das Gerät zu reparieren, auseinander zu nehmen oder zu verändern.
    - Verwenden Sie ausschließlich Normsicherungen (z. B. solche aus Kupfer, Stahldraht, usw.).
    - Wenn das Gerät repariert oder neu installiert werden muss, wenden Sie sich an Ihr örtliches Kundendienstcenter.
    - Andernfalls besteht Verletzungsgefahr bzw. die Gefahr von Stromschlägen, Brand oder Störungen des Geräts.
- 

-  Wenn sich der Frischwasserschlauch am Hahn löst und das Gerät wird überflutet, ziehen Sie den Netzstecker aus der Dose.
  - Andernfalls besteht die Gefahr von Stromschlägen oder Brand.

Ziehen Sie den Netzstecker bei Gewitter, oder wenn das Gerät längere Zeit nicht genutzt wird, aus der Dose.

  - Andernfalls besteht die Gefahr von Stromschlägen oder Brand.



## VORSICHTSHINWEISE FÜR DEN BETRIEB

---

- ☑ Wenn die Waschmaschine durch Fremdstoffe wie Reinigungsmittel, Schmutz, Lebensmittelabfälle usw. verunreinigt wird, ziehen Sie den Netzstecker aus der Dose und reinigen Sie die Waschmaschine mit einem feuchten und weichen Tuch.

- Andernfalls besteht die Gefahr von Verfärbung, Verformung, Beschädigung oder Rost.

Die Frontscheibe kann durch starke Schläge beschädigt werden. Seien Sie vorsichtig, wenn Sie die Waschmaschine verwenden.

- Wenn das Glas kaputt ist, kann dies zu Verletzungen führen.

Öffnen Sie den Wasserhahn nach einem Ausfall der Wasserversorgung oder bei Neuanschluss des Frischwasserschlauchs nur langsam.

Öffnen Sie den Hahn auch nach einer langen Zeit ohne Waschen nur langsam.

- Der Luftdruck im Wasserschlauch oder im Wasserrohr kann zu Beschädigungen an Bauteilen oder zu Wasserlecks führen.

Wenn im Betrieb ein Problem mit dem Wasserabfluss auftritt, überprüfen Sie, ob es ein Problem mit dem Abfluss gibt.

- Wenn die Waschmaschine trotz Überflutung aufgrund eines Problems mit dem Abfluss weiter verwendet wird, kann dies aufgrund von Fehlströmen zu Stromschlag oder Brand führen.

Geben Sie die Wäsche ganz in die Waschmaschine hinein, damit sie nicht in der Tür eingeklemmt wird.

- Wenn Wäsche in der Tür eingeklemmt wird, kann dies zu Beschädigungen der Wäsche oder der Waschmaschine bzw. zu Wasseraustritt führen.

Stellen Sie sicher, dass der Wasserhahn zuge dreht ist, wenn die Waschmaschine nicht eingesetzt wird.

- Stellen Sie sicher, dass die Schraube am Anschluss des Frischwasserschlauchs richtig festgezogen ist.
- Andernfalls besteht die Gefahr von Sachschäden oder Verletzungen.

Achten Sie darauf, dass die Gummidichtung und der Glaseinsatz der vorderen Gerätetür nicht durch Fremdstoffe verunreinigt sind (z. B. Abfall, Gewebe, Haare usw.).

- Wenn Fremdstoffe in der Gerätetür eingeklemmt werden oder die Tür nicht vollständig geschlossen ist, kann dies zu Wasseraustritt führen.

Öffnen Sie vor Benutzung des Geräts den Hahn und überprüfen Sie, ob der Frischwasserschlauch fest angeschlossen ist und kein Wasser austritt.

- Wenn die Schrauben oder der Anschluss des Frischwasserschlauchs lose sind, kann dies zu Wasseraustritt führen.

Das Gerät, das Sie erworben haben, dient nur zur Verwendung im häuslichen Bereich.

Die Verwendung für gewerbliche Zwecke wird als Missbrauch des Produkts eingestuft. In diesem Fall fällt das Gerät nicht mehr unter die Standardgarantie von Samsung, und Samsung übernimmt keine Haftung für Fehlfunktionen oder Schäden, die auf solchem Missbrauch zurückzuführen sind.

- ☐ Stellen Sie weder sich selbst noch irgendwelche Gegenstände (Wäsche, brennende Kerzen, angezündete Zigaretten, Geschirr, Chemikalien, Metall usw.) auf das Gerät.
- Andernfalls besteht Verletzungsgefahr bzw. die Gefahr von Stromschlägen, Brand oder Störungen des Geräts.

Sprühen Sie kein flüchtiges Material wie z. B. Insektizide auf die Oberfläche des Geräts.

- Sie sind nicht nur gefährlich für Ihre Gesundheit, sondern es besteht außerdem die Gefahr von Stromschlägen, Brand oder Störungen des Geräts.

Stellen Sie keine Gegenstände, die ein elektromagnetisches Feld erzeugen, in die Nähe des Geräts.

- Andernfalls besteht Verletzungsgefahr bzw. die Gefahr von Störungen.

# Sicherheitsinformationen

---

Da das bei einem Heißwaschgang oder beim Trocknen abfließende Wasser heiß ist, dürfen Sie dieses Wasser nicht berühren.

- Andernfalls besteht Verbrennungs- oder Verletzungsgefahr.

Sie dürfen wasserdichte Sitze, Matten oder Kleidungsstücke (\*) nur dann in Ihrer Waschmaschine waschen, wenn Ihr Gerät über ein spezielles Programm dafür verfügt.

- Waschen Sie keine dicken, schweren Matten, auch wenn das Waschen auf dem Pflegehinweis erlaubt wird.
- Dies kann aufgrund übermäßiger Vibrationen zu Verletzungen oder Schäden an der Waschmaschine, den Wänden, dem Boden oder der Bekleidung führen.
- \* Bettwäsche aus Wolle, Regenumhänge, Angelwesten, Skihosen, Schlafsäcke, Windelhöschen, Trainingsanzüge und sowie Fahrrad-, Motorrad und Autoabdeckungen, usw.

Verwenden Sie die Waschmaschine nicht, wenn der Waschmittelbehälter ausgebaut ist.

- Andernfalls besteht die Gefahr von Stromschlägen oder Verletzungen aufgrund von Wasseraustritt.

Berühren Sie beim oder kurz nach dem Trocknen nicht das Innere der Trommel, da diese heiß ist.

- Andernfalls besteht Verbrennungsgefahr.

Legen Sie Ihre Hände nicht in den geöffneten Waschmittelbehälter.

- Andernfalls besteht Verletzungsgefahr, weil Ihre Hand vom Reinigungsmittel einzug eingeklemmt werden kann. Geben Sie außer der Wäsche keinerlei Objekte (wie Schuhe oder Lebensmittelabfall) oder Tiere in die Waschmaschine.
- Dies kann, aufgrund übermäßiger Vibrationen, zu Schäden an der Waschmaschine und zum Tod oder zu Verletzungen der Tiere führen.

Drücken Sie die Tasten nicht mit Hilfe scharfer Gegenstände wie Stiften, Messern, Fingernägeln usw.

- Andernfalls besteht die Gefahr von Stromschlägen oder Verletzungen.

Waschen Sie keine durch Öl, Creme oder Lotion verunreinigte Wäsche, wie sie sich normalerweise in Hauptpflegegeschäften oder Massagensalons findet.

- Andernfalls besteht die Gefahr der Verformung von Gummidichtungen und Wasseraustritt.

Lassen Sie Bleichmittel und Metallobjekte wie Sicherheits- oder Haarnadeln nicht längere Zeit in der Trommel.

- Dadurch kann die Trommel rosten.
- Sollte sich doch einmal Rost auf der Oberfläche der Trommel bilden, entfernen Sie diesen mit einem pH-neutralen Spülmittel und einem Schwamm. Verwenden Sie niemals eine Metallbürste.

Geben Sie kein chemisches Reinigungsmittel direkt auf die Wäsche und waschen, spülen oder schleudern Sie keine Wäsche, die mit einem chemischen Reinigungsmittel verunreinigt ist.

- Dies kann aufgrund der Hitze zum Verdampfen des Reinigungsmittels und spontaner Verbrennung oder Explosion führen.

Verwenden Sie kein heißes Wasser aus Wasserkühl-/heizgeräten.

- Andernfalls besteht die Möglichkeit von Störungen der Waschmaschine.

Verwenden Sie keine natürliche Handwaschseife für die Waschmaschine.

- Wenn sie hart wird und sich in der Waschmaschine ansammelt, kann es zu Problemen mit dem Gerät, Verfärbungen, Rost oder schlechten Gerüchen kommen.

Waschen Sie keine großen Wäschestücke wie z. B. Bettwäsche im Waschnetz.

- Geben Sie Strümpfe und Büstenhalter ins Waschnetz und waschen Sie sie zusammen mit der anderen Wäsche.
- Andernfalls besteht Verletzungsgefahr aufgrund übermäßiger Vibrationen.

Verwenden Sie kein festes Waschmittel.

- Wenn es sich in der Waschmaschine ansammelt, kann es zu Wasseraustritt kommen.

Wenn die Waschmaschine am Geräteboden über Belüftungsöffnungen verfügt, stellen Sie sicher, dass diese Öffnungen nicht durch Teppich oder andere Hindernisse verdeckt werden.

Stellen Sie vor dem Waschen sicher, dass die Taschen aller zu waschenden Kleidungsstücke geleert sind.

- Harte bzw. spitze Gegenstände wie Münzen, Sicherheitsnadeln, Nägel, Schrauben oder Steine können schwere Schäden an Ihrer Waschmaschine verursachen.

Waschen Sie keine Kleidung mit großen Schnallen, Knöpfen oder anderen schweren Metallapplikationen.



## WICHTIGE WARNHINWEISE FÜR DIE REINIGUNG



Reinigen Sie das Gerät nicht, indem Sie Wasser direkt darauf sprühen.

Verwenden Sie kein stark säurehaltiges Reinigungsmittel.

Verwenden Sie niemals Waschbenzin, Verdünner oder Alkohol, um das Gerät zu reinigen.

- Andernfalls kann es zu Verfärbungen, Verformungen, Schäden, Stromschlag oder Brand kommen.

Ehe Sie das Gerät reinigen bzw. Wartungsarbeiten durchführen, ziehen Sie den Netzstecker des Geräts aus der Steckdose.

- Andernfalls besteht die Gefahr von Stromschlägen oder Brand.

## HINWEISE ZUM WEEE-KENNZEICHEN



### Korrekte Entsorgung von Altgeräten (Elektroschrott)

(Gilt für Länder mit Abfalltrennsystemen)

Die Kennzeichnung auf dem Produkt, Zubehörteilen bzw. auf der dazugehörigen Dokumentation gibt an, dass das Produkt und Zubehörteile (z. B. Ladegerät, Kopfhörer, USB-Kabel) nach ihrer Lebensdauer nicht zusammen mit dem normalen Haushaltsmüll entsorgt werden dürfen. Entsorgen Sie dieses Gerät und Zubehörteile bitte getrennt von anderen Abfällen, um der Umwelt bzw. der menschlichen Gesundheit nicht durch unkontrollierte Müllbeseitigung zu schaden. Helfen Sie mit, das Altgerät und Zubehörteile fachgerecht zu entsorgen, um die nachhaltige Wiederverwertung von stofflichen Ressourcen zu fördern.

Private Nutzer wenden sich an den Händler, bei dem das Produkt gekauft wurde, oder kontaktieren die zuständigen Behörden, um in Erfahrung zu bringen, wo Sie das Altgerät bzw. Zubehörteile für eine umweltfreundliche Entsorgung abgeben können.

Gewerbliche Nutzer wenden sich an ihren Lieferanten und gehen nach den Bedingungen des Kaufvertrags vor. Dieses Produkt und elektronische Zubehörteile dürfen nicht zusammen mit anderem Gewerbemüll entsorgt werden.

# Inhalt

---

## **ANSCHLIESSEN DER WASCHMASCHINE**

13

## **WASCHBETRIEB**

21

## **REINIGUNG UND PFLEGE IHRER WASCHMASCHINE**

32

## **CODES FÜR FEHLERBEHEBUNG UND SICHERHEIT**

37

## **KALIBRIERUNG DER WASCHMASCHINE**

39

## **ÜBERSICHT ÜBER DIE WASCHPROGRAMME**

40

## **ANHANG**

41

- 13 Überprüfen der Teile
- 14 Anschlussvoraussetzungen
  - 14 Stromnetz und Erdung
  - 14 Wasserzufuhr
  - 15 Abpumpen
  - 15 Aufstellung
  - 15 Umgebungstemperatur
  - 15 Anschluss in einer Nische oder einem Wandschrank
- 15 Aufstellen der Waschmaschine
- 21 Vor dem ersten Waschgang
- 21 Grundlegende Erklärungen
- 22 Verwenden der Bedieneinheit
  - 25 Kindersicherung
  - 25 Signalton aus
  - 26 Programmdevorwahl
  - 26 Individualprogramm
  - 27 Eco Bubble
  - 28 Waschen mit dem Programmwahlschalter
  - 29 Mit manuellen Einstellungen waschen
- 29 Waschinweise
- 30 Waschmittel und Zusätze
  - 30 Geeignete Waschmittel
  - 31 Waschmittelbehälter
  - 31 Flüssigwaschmittel (einige Modelle)
- 32 Trommelreinigung
- 33 Notfall-Abpumpen
- 34 Reinigen der Fremdkörperfalle
- 34 Außenflächen der Waschmaschine reinigen
- 35 Waschmittelbehälter und Einschub reinigen
- 35 Sieb am Wasserzulauf reinigen
- 36 Wenn die Waschmaschine eingefroren ist
- 36 Lagern der Waschmaschine
- 37 Kontrollieren Sie diese Punkte, wenn Ihre Waschmaschine...
- 38 Informationscodes
  
- 39 Kalibrierungsmodus
  
- 40 Übersicht über die Waschprogramme
  
- 41 Erklärung der Pflegesymbole
- 41 Umweltschutz-Hinweise
- 41 Konformitätshinweise
- 42 Datenblatt für haushaltswaschmaschinen



# Anschließen der Waschmaschine

Achten Sie darauf, dass Ihr Installateur die folgenden Hinweise sorgfältig beachtet, damit Ihre neue Waschmaschine ordnungsgemäß arbeitet und Sie keiner Verletzungsgefahr ausgesetzt sind, wenn Sie Wäsche waschen.

## ÜBERPRÜFEN DER TEILE

Packen Sie Ihre Waschmaschine vorsichtig aus und vergewissern Sie sich, dass alle nachfolgend gezeigten Teile mitgeliefert wurden. Falls ein Transportschaden vorliegt oder Teile fehlen, setzen Sie sich bitte umgehend mit dem Samsung Kundendienst oder Ihrem Fachhändler in Verbindung.

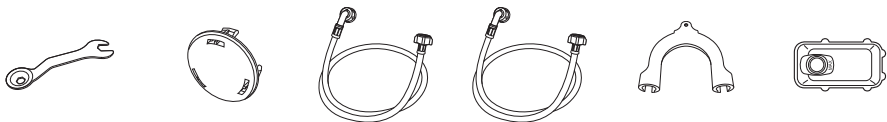
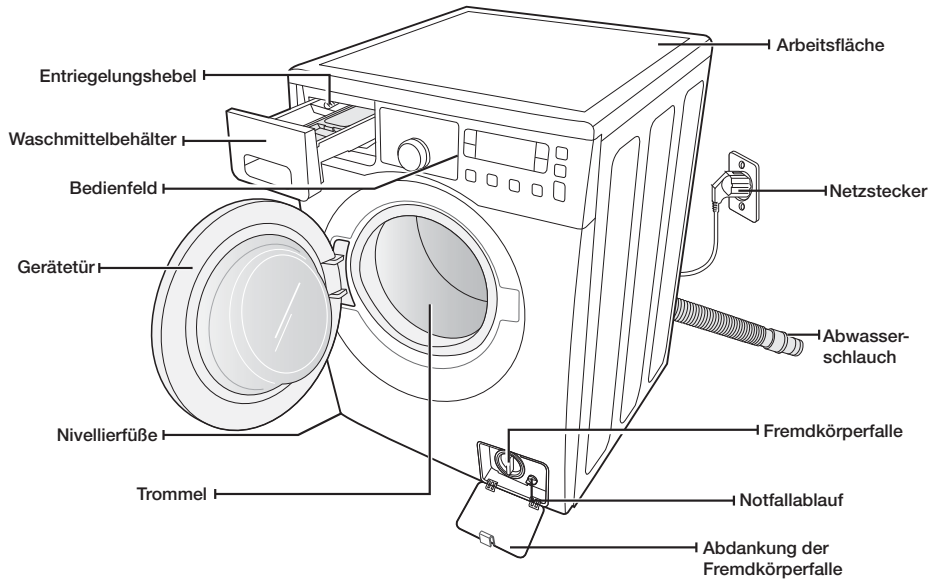

Schraubenschlüssel	* Kunststoffabdeckungen für Transportsicherungsöffnungen:	Kaltfrischwasserschlauch	Heißwasseranschlußschlauch (bestimmte Modelle)	Schlauchführung	Fach für Flüssigwaschmittel (bestimmte Modelle)
--------------------	---	--------------------------	--	-----------------	---

\* **Kunststoffabdeckungen für Transportsicherungsöffnungen:** Die Anzahl der Transportsicherungen und Abdeckungen hängt vom jeweiligen Modell ab (3 bis 5).

# Anschließen der Waschmaschine

## ANSCHLUSSVORAUSSETZUNGEN

### Stromnetz und Erdung



Verwenden Sie für dieses Gerät niemals ein Verlängerungskabel.  
Verwenden Sie nur das Netzkabel der Waschmaschine.

Sorgen Sie beim Vorbereiten des Anschlusses dafür, dass die Stromversorgung folgende Bedingungen erfüllt:

- 220–240 V~ bei 50 Hz mit Schmelz- oder Automatiksicherung
- Gesonderter Netzabschnitt ausschließlich für Ihre Waschmaschine.

Ihre Waschmaschine muss geerdet sein. Sollte das Gerät eine Störung oder eine Fehlfunktion aufweisen, wird durch das Erden das Risiko eines elektrischen Schlags reduziert, indem dem elektrischen Strom der Weg des geringsten Widerstands geboten wird. Ihre Waschmaschine verfügt über einen Netzstecker mit einem dritten Erdungsanschluss, den Sie mit einer ordnungsgemäß installierten Steckdose mit Erdungsleitung verbinden.



Schließen Sie das Erdungskabel niemals an Wasserleitungen aus Kunststoff, Gasleitungen oder Heißwasserleitungen an.

Durch unsachgemäßes Anschließen des Erdungskabels für das Gerät kann es zu Stromschlägen kommen.

Sollten Sie Zweifel haben, ob das Gerät ordnungsgemäß geerdet wurde, lassen Sie dies von einem qualifizierten Elektriker oder von qualifiziertem Servicepersonal überprüfen. Manipulieren Sie nicht den Stecker der Waschmaschine. Wenn er nicht in die Steckdose passt, lassen Sie von einem qualifizierten Elektriker eine geeignete Steckdose installieren.

### Wasserzufuhr

Ihre Waschmaschine wird in einem Wasserdruckbereich von 50 bis 800 kPa korrekt gefüllt. Bei einem Wasserdruck von weniger als 50 kPa kann es zu einem Versagen des Wasserventils kommen, so dass es nicht vollständig schließen kann. Auch kann es sein, dass das Füllen der Waschmaschine länger dauert, als die Steuerung zulässt. In diesem Fall wird die Waschmaschine abgeschaltet. (Die Steuerung sieht eine Füllzeitbegrenzung vor, um ein Überlaufen und Überflutungen auszuschließen, falls sich ein Schlauch in der Maschine lösen sollte.)

Damit die Länge des vorgesehenen Anschluss Schlauchs ausreicht, muss sich der Wasseranschluss in einem Abstand von maximal 120 cm von der Rückseite der Waschmaschine befinden.



Die meisten Fachhändler bieten Anschlusschläuche verschiedener Längen bis 3,0 m an.

Die Gefahr von Lecks und Wasserschäden reduzieren Sie durch:

- Leichte Erreichbarkeit aller Wasseranschlüsse.
- Schließen der Wasserhähne, wenn Sie die Waschmaschine nicht benutzen.
- Regelmäßiges Überprüfen auf Lecks an den Anschlüssen des Frischwasserschlauchs.



Bevor Sie Ihre Waschmaschine erstmals in Betrieb nehmen, prüfen Sie alle Anschlüsse am Wasserventil und am Hahn auf Undichtigkeit.

## Abpumpen

Samsung empfiehlt eine Standrohrhöhe von 65 cm. Der Abwasserschlauch muss durch die Abwasserschlauchhalterung zum Abwasserrohr geführt werden. Das Abwasserrohr muss ausreichend groß für den Außendurchmesser des Abwasserschlauchs sein. Der Abwasserschlauch wird bereits im Werk am Gerät befestigt.

## Aufstellung

Beste Leistung erzielen Sie nur, wenn Sie Ihre Waschmaschine auf einem soliden Untergrund aufstellen. Holzböden müssen möglicherweise verstärkt werden, um Vibrationen und/oder ungleichmäßige Belastungen zu verhindern. Teppiche und andere weiche Bodenplatten fördern Vibrationen und verstärken die Neigung der Waschmaschine, sich beim Schleudern leicht in Bewegung zu setzen.

Stellen Sie Ihre Waschmaschine niemals auf einer erhöhten Plattform oder eine schlecht abgestützten Konstruktion auf.

## Umgebungstemperatur

Stellen sie Ihre Waschmaschine nicht in Bereichen auf, in denen Wasser gefrieren kann. Es besteht immer die Möglichkeit, dass Wasser im Wasserventil, in der Pumpe oder den Schläuchen zurückbleibt. Gefrierendes Wasser in den Leitungen kann Schäden an den Riemen, der Pumpe und anderen Komponenten verursachen.

## Anschluss in einer Nische oder einem Wandschrank

Für sicheren und ordnungsgemäßen Betrieb benötigt Ihre Waschmaschine die folgenden Mindestabstände:

Seitlich – 25 mm	Rückseite – 50 mm
Oben – 25 mm	Front – 465 mm

Wenn die Waschmaschine zusammen mit einem Trockner aufgestellt wird, muss in der Nische oder dem Wandschrank vorn eine Luftöffnung von mindestens 465 cm<sup>2</sup> frei bleiben. Ihre Waschmaschine allein benötigt eine solche Luftöffnung nicht.

## AUFSTELLEN DER WASCHMASCHINE

### SCHRITT 1

#### Standort wählen

 Bevor Sie die Waschmaschine anschließen, wählen Sie einen Standort mit den folgenden Eigenschaften:

- Harter, ebener Untergrund ohne Teppich oder einen Bodenbelag der die Entlüftung behindert
- Nicht im direkten Sonnenlicht
- Ausreichende Belüftung
- Frostfrei (Temperatur nicht unter 0° C)
- Nicht in der Nähe von Wärmequellen (Öl- oder Gasheizungen)
- Ausreichend große Aufstellfläche, damit die Waschmaschine nicht auf dem Netzkabel steht

# Anschließen der Waschmaschine

## SCHRITT 2

### Transportsicherungen entfernen

Bevor Sie Ihre Waschmaschine aufstellen, müssen Sie alle Transportsicherungsbolzen auf der Rückseite des Geräts entfernen.

1. Lockern Sie alle Bolzen mit dem mitgelieferten Schraubenschlüssel.

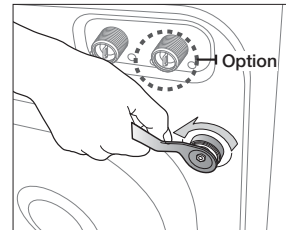

2. Halten Sie den Bolzen mit dem Schraubenschlüssel, und ziehen Sie ihn durch die breite Aussparung an der Öffnung. Dieser Vorgang muss für alle Transportsicherungen ausgeführt werden.

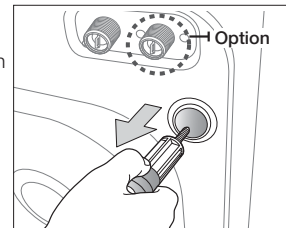

3. Verschließen Sie die Aussparungen mit den mitgelieferten Kunststoffabdeckungen.

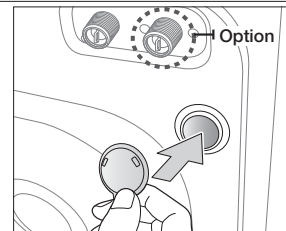

4. Bewahren Sie die Sicherungsbolzen an einem sicheren Ort auf, falls Sie die Waschmaschine in der Zukunft noch einmal transportieren müssen.

 **WARNUNG** Verpackungsmaterialien können eine Gefahr für Kinder darstellen. Entfernen Sie deshalb alle Verpackungsmaterialien (Kunststoffbeutel, Styropor usw.) aus der Reichweite von Kindern.

### SCHRITT 3

#### Stellfüße ausrichten

-  Wenn Sie die Waschmaschine anschließen, müssen Sie sicherstellen, dass Netzstecker, Wasseranschluss und Abfluss leicht erreichbar sind.

1. Schieben Sie die Waschmaschine an die gewünschte Stelle.
2. Nivellieren Sie die Waschmaschine durch Heraus- bzw. Hereindrehen der Stellfüße mit der Hand.

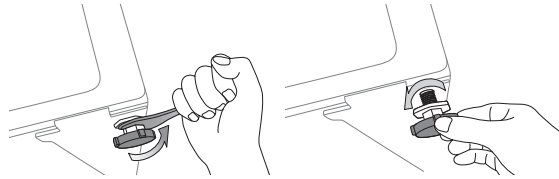

3. Wenn die Waschmaschine waagrecht steht, ziehen Sie die Muttern mit dem zusammen mit Ihrer Waschmaschine gelieferten Schraubenschlüssel fest.

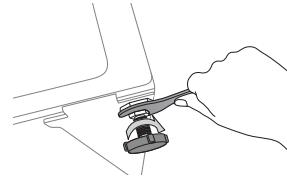

### SCHRITT 4

#### Frischwasserschlauch und Abwasserschlauch anschließen

##### Wasserzufuhrschlauch anschließen

1. Schließen Sie das L-förmige Ende des Frischwasserschlauchs an den Wasserzulauf an der Rückseite der Waschmaschine an. Drehen Sie die Schraubverbindung von Hand fest.
-  Schließen Sie ein Ende des Frischwasserschlauchs an die Waschmaschine und das andere Ende an den Wasserhahn an. Achten Sie darauf, dass der Wasserzufuhrschlauch nicht gedehnt wird. Sollte der Schlauch zu kurz sein, verwenden Sie einen längeren Hochdruckschlauch.
2. Schließen Sie das andere Ende des Schlauchs an den entsprechenden Anschluss des Kaltwasserhahns an. Schrauben Sie den Anschluss von Hand fest. Sofern notwendig, können Sie den Anschluss des Frischwasserschlauchs am Waschmaschinenlauf drehen, indem Sie die Schraubverbindung lockern, den Schlauch drehen und den Anschluss wieder festschrauben.

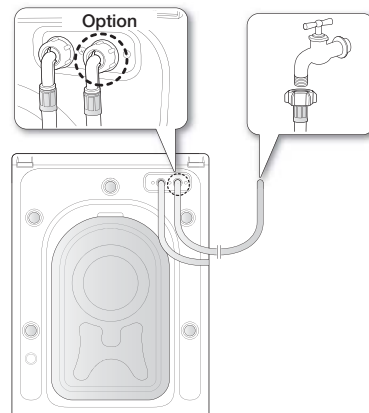

# Anschließen der Waschmaschine

## Bei bestimmten Modellen mit zusätzlichem Heißwasseranschluss:

1. Schließen Sie das rote L-förmige Ende des Warmwasser-Frischwasserschlauch an den Warmwasserzulauf an der Rückseite der Waschmaschine an. Drehen Sie die Schraubverbindung von Hand fest.
2. Schließen Sie das andere Ende des Warmwasser-Frischwasserschlauch an den entsprechenden Anschluss am Warmwasserhahn an. Schrauben Sie den Anschluss von Hand fest.
3. Verwenden Sie ein Y-Verbindungsstück, wenn Sie ausschließlich kaltes Wasser verwenden möchten.

## Frischwasserschlauch anschließen

1. Schließen Sie das andere Ende des Frischwasserschlauchs an das Wassereinflussventil auf der Hinterseite der Waschmaschine an. Schrauben Sie den Schlauch im Uhrzeigersinn vollständig hinein.

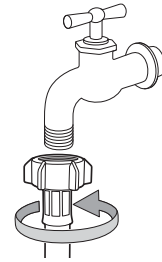

2. Schließen Sie den Frischwasserschlauch an den Wasseranschluss an.

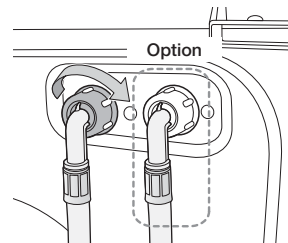

 Verwenden Sie für die Wasserzufuhr möglichst einen konventionellen Wasserhahn. Wenn der Hahn einen quadratischen Querschnitt aufweist oder einen zu großen Durchmesser besitzt, entfernen Sie den Distanzring aus dem Adapter, ehe Sie ihn an den Hahn anschließen.

3. Drehen Sie den Wasserhahn auf und prüfen Sie, ob Wasser aus dem Wasserventil, Hahn oder Adapter austritt. Sollte tatsächlich Wasser austreten, müssen Sie die vorherigen Schritte wiederholen.

 **WARNUNG** Verwenden die Waschmaschine nicht, solange ein Lecks existiert. Es besteht die Gefahr eines Brandes oder elektrischen Schlages.

## AquaSchlauch (bestimmte Modelle) anschließen

Der AquaSchlauch wurde erfunden, um Ihnen perfekten Schutz vor Überschwemmungen zu bieten.

Das System gehört zum Frischwasserzubehörschlauch und es unterbindet die Wasserversorgung automatisch, sobald der Schlauch beschädigt wird. Es zeigt auch eine Warnmeldung an.

- Schließen Sie den Frischwasserschlauch an den Wasseranschluss an.

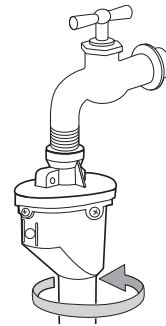

# Anschließen der Waschmaschine

## Abwasserschlauch anschließen

Sie können das lose Ende des Abwasserschlauchs auf drei unterschiedliche Arten anordnen:

1. **Schlauch in ein Spülbecken hängen:** Hängen Sie den Abwasserschlauch in einer Höhe von 60 bis 90 cm über den Rand eines Spülbeckens. Damit das Schlauchende gekrümmt bleibt, setzen Sie das Schlauchende in die mitgelieferte Kunststoff-Schlauchführung ein. Befestigen Sie die Schlauchführung mit einem Haken an der Wand oder dem Hahn, oder fixieren Sie die Schlauchführung auf andere Weise, so dass der Schlauch nicht aus dem Becken rutschen kann.

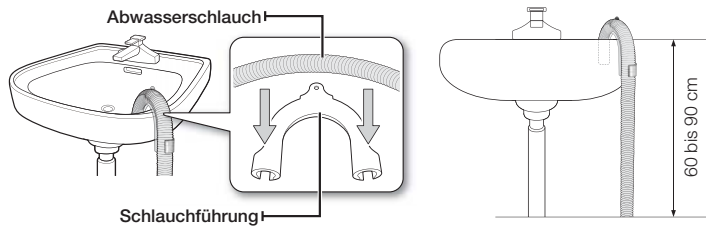

2. **Schlauch mit Anschluss am Abflussrohr verbinden:** Verbinden Sie den Abwasserschlauch mit dem Anschlussstück (Siphon) des Abflussrohrs unterhalb der Spüle. Das Ende des Abwasserschlauchs muss mindestens 60 cm über dem Fußboden liegen.
3. **Schlauch in ein Abflussrohr einleiten:** Wir empfehlen die Verwendung eines 65 cm langen vertikalen Rohres. Das Rohr darf nicht kürzer als 60 cm und nicht länger als 90 cm sein.

 Voraussetzungen für die Entwässerung ins Abwasserrohr:

- Minstdurchmesser 5 cm.
- Mindestkapazität 60 Liter pro Minute.

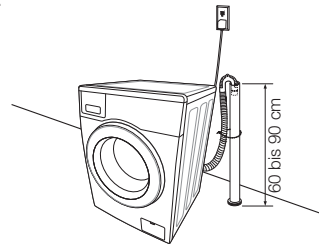

## SCHRITT 5

### Stromversorgung der Waschmaschine

Stecken Sie das Netzkabel in den Wandauslass. Dieser Auslass muss eine zugelassene Steckdose für AC 220-240V / 50Hz sein, die abgesichert ist (Schmelzsicherung oder Sicherungsautomat). (Weitere Informationen zu den Anforderungen an Stromanschluss und Erdung finden Sie auf Seite 14.)

#### Testlauf

Vergewissern Sie sich, ob Ihre Waschmaschine ordnungsgemäß funktioniert, indem Sie nach Abschluss der Installation das Programm **<Spoelen + Centrifugieren> + <Rinçage+Essorage> (Spülen+Schleudern)** ausführen.



# Waschbetrieb

Mit Ihrer neuen Waschmaschine von Samsung ist die schwerste Sache am Waschen die Entscheidung, wann es endlich losgehen soll.

## VOR DEM ERSTEN WASCHGANG

 Bevor Sie das erste Mal Wäsche waschen, muss die Waschmaschine zunächst einmal ein komplettes Leerprogramm (d.h. ohne Wäsche) durchlaufen.

1. Drücken Sie die **<Aan+Uit/Marche/Arrêt> Ein/Aus-**Taste.
2. Füllen Sie ein wenig Waschmittel in die Waschmittelkammer  im Waschmittelbehälter.
3. Drehen Sie den Wasserhahn am Wasserzulauf der Waschmaschine auf.
4. Drücken Sie die **<Start/Pauze+Départ/Pause> Start/ Pause-**Taste.

 Damit wird Wasser entfernt, das nach dem Test beim Hersteller in der Maschine verblieben sein könnte.

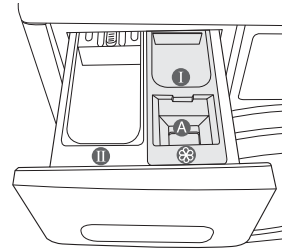

**Behälter ①:** Waschmittel für Vorwäsche oder Stärke.

**Behälter ②:** Waschmittel für den Hauptwaschgang, Wasserenthärter, Einweichmittel, Bleichmittel und Fleckentferner

 Verwenden Sie für Flüssigwaschmittel das Fach für Flüssigwaschmittel (siehe Seite 32 des Handbuchs für das entsprechende Modell). Geben Sie kein Waschpulver in das Fach für Flüssigwaschmittel.

**Behälter ** : Zusätze, wie z.B. Weichspüler oder Formerhaltungszusätze (nicht höher als bis zur unteren Kante (MAX) von Einsatz „A“ befüllen)

## GRUNDLEGENDE ERKLÄRUNGEN

1. Geben Sie Ihre Wäsche in die Waschmaschine.

 **WARNUNG** Überlasten Sie die Waschmaschine nicht. Sie finden die Lademengen für die verschiedenen Wäscharten in dem Diagramm auf Seite 30.

- 
  - Achten Sie darauf, dass Sie keine Wäsche in der Tür einklemmen, da durch später Wasser austreten könnte.
  - Nach dem Waschprogramm kann sich möglicherweise noch Waschmittel vorn in der Gummidichtung befinden. Entfernen Sie diese Waschmittelrückstände, da sie ein Wasserleck verursachen können.
  - Berühren Sie das Glas der Gerätetür nicht, während die Maschine arbeitet, da diese heiß ist.
  - Öffnen Sie den Waschmittelbehälter und das Flusensieb NICHT, solange die Waschmaschine läuft, denn es besteht Gefahr durch heißes Wasser oder heißen Dampf.
  - Waschen Sie im Normalprogramm keine wasserdichten Kleidungsstücke, es sei denn, Sie haben das Pflegeprogramm für Outdoor-Kleidung eingestellt.
2. Schließen Sie die Gerätetür, so dass sie hörbar einrastet.
3. Schalten Sie den Strom an.
4. Geben Sie Waschmittel und Waschzusätze in das Waschmittelfach.
5. Wählen Sie das geeignete Waschprogramm und die Zusatzoptionen für die Wäsche. Die Waschvorgangsanzeige leuchtet auf, und die verbleibende Waschzeit wird im Display angezeigt.
6. Drücken Sie die **<Start/Pauze+Départ/Pause> Start/Pause-**Taste.

# Waschbetrieb

## VERWENDEN DER BEDIENEINHEIT

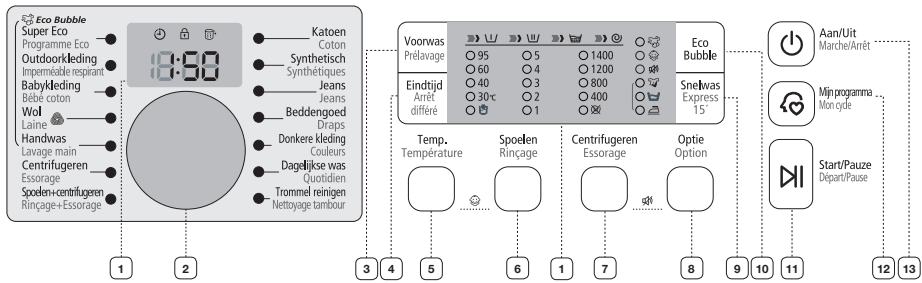

### 1 GRAFISCHE DIGI-TALANZEIGE

Zeigt die Restzeit für den laufenden Waschvorgang, alle Waschinformationen sowie Fehlermeldungen an.

### 2 PROGRAMMWAHL-SCHALTER

Wählen Sie das geeignete Waschprogramm und die Schleuderdrehzahl für das Programm.

 Einzelheiten entnehmen Sie dem Abschnitt „Waschen mit dem Programmwahlschalter“. (siehe Seite 28)

**<Katoen+Coton> (Baumwolle)** - Für durchschnittlich oder leicht verschmutzte Baumwollaschen, Bettwäsche, Tischtücher, Unterwäsche, Handtücher, Hemden usw.

**<Synthetisch+ Synthétiques> (Pflegeleichtes)** - Für leicht oder durchschnittlich verschmutzte Blusen, Hemden usw. aus Polyester (Diolen, Trevira), Polyamid (Perlon, Nylon) oder ähnlichen Mischgeweben.

**<Jeans+Jeans> (Jeans)** - Eine größere Wassermenge und ein zusätzlich Spüldurchgang sorgen dafür, dass kein Waschmittelreste Ihre Wäsche.

**< Beddengoed+Draps> (Bettwäsche)** - Für Bettbezüge, Laken, Deckenbezüge usw.

 Beste Ergebnisse erzielen Sie, wenn Sie weniger als 1,8 kg und immer nur eine Sorte von Wäsche waschen.

**<Donkere kleding+Couleurs> (Dunkle Wäsche)** - Zusätzliche Spülgänge und die geringe Schleuderdrehzahl stellen sicher, dass Ihre dunklen Kleidungsstücke sanft gewaschen und gründlich ausgespült werden.

**<Dagelijkse was+Quotidien> (Mischwäsche)** - Verwenden Sie dieses Programm für einmal getragene Kleidungsstücke wie Unterwäsche und Hemden.

**<Trommel reinigen+Nettoyage tambour> (Trommelreinigung)** - Verwenden Sie dieses Programm zum Reinigen der Trommel. Die Waschtrommel wird hierbei von Schmutz und Bakterien befreit. Wir empfehlen regelmäßige Verwendung (alle 40 Wäschen). Reinigungs- oder Bleichmittel sind nicht erforderlich.

**<Super Eco+Programme Eco> (Öko-Wash)** - Das Kaltprogramm mit Sprudlerfunktion sorgt für perfekte Waschergebnisse bei wirksamer Energieeinsparung.

**<Outdoor-kleding+Imperméable respirant> (Outdoor-Pflege)**

- Verwenden Sie dieses Programm für Outdoor-Bekleidung wie Bergkleidung, Skisachen und Wanderkleidung. Es ist für Funktionsstoffe und Fasern wie Spandex, Stretch und Mikrofaserbestimmt.

**<Babykleiding+Bébé coton> (Babywäsche)** - Die hohe Waschttemperatur und ein zusätzlicher Spülgang stellen sicher, dass kein Waschmittel in den Kleidungsstücken zurückbleibt.

**<Wol+Laine> (Wolle)** - Nur für maschinengeeignete Wollprodukte. Hierbei mit maximal 2,0 kg beladen.

- Im Wollprogramm wird die Wäsche mit sanften wiegenden Bewegungen gewaschen. Beim Waschen werden dieses sanfte Hin- und Herwiegen und das Einweichen eingesetzt, um die Wollfasern vor Einlaufen/Verfilzen zu schützen und die Wollsaunen supersanft zu waschen. Dieser Stoppvorgang stellt kein Problem dar.
- Neutrales Waschmittel wird für das Wollprogramm empfohlen, um bessere Waschergebnisse und mehr Pflege der Wollfasern zu erreichen.



Das Wollprogramm dieser Maschine wurde von Woolmark abgenommen. Es ist geeignet für maschinentaugliche Woolmark-Produkte, sofern die Produkte gemäß den Anweisungen auf dem Bekleidungsetikett und den Anweisungen des Herstellers dieser Waschmaschine, M1001 (Zertifikatnummer von I.W.S Nominee Co., Ltd.), gewaschen werden.





**<Handwas+Lavage main> (Handwäsche)** - Ein sehr schonendes Waschprogramm, das so sanft ist wie Handwäsche.

**<Centrifugeren+Essorage> (Schleudern)** - Zusätzlicher Schleudergang, um mehr Wasser zu entfernen.

**<Spoelen + Centrifugeren> + <Rinçage+Essorage> (Spülen+Schleudern)** - Für Wäsche, die nur gespült werden muss oder zum Zugeben von Weichspüler.

3	<b>TASTE &lt;VOORWAS+PRÉLAVAGE&gt; (VORWÄSCHE)</b>	Drücken Sie diese Taste, um eine Vorwäsche auszuwählen. Eine Vorwäsche ist nur bei den folgenden Waschprogrammen verfügbar: Baumwolle, Pflegeleichtes, Jeans, Bettwäsche, Dunkle Wäsche, Mischwäsche und Babywäsche.				
4	<b>&lt;EINDTIJD+ARRÊT DIFFÉRÉ&gt; (PROGRAMMENDE) TASTE</b>	Drücken Sie die Taste so oft, bis die gewünschte Zeit für das Programmende angezeigt wird (Verzögerung von 3 bis 19 Stunden in Schritten von 1 Stunde). Die angezeigte Stunde gibt an, wann das Waschprogramm endet.				
5	<b>&lt;TEMPERATUUR+TEMPÉRATURE&gt; (TEMPERATURWAHL) TASTE</b>	Drücken Sie die Taste so oft, bis im Display die gewünschte Waschttemperatur angezeigt wird (Kaltwasser  , 30° C, 40° C, 60° C und 95° C).				
6	<b>&lt;SPOELEN+RINÇAGE&gt; (SPÜLEN)-TASTE</b>	Drücken Sie diese Taste, um zusätzliche Spülgänge durchzuführen. Es können maximal fünf Spülgänge durchgeführt werden.				
7	<b>&lt;CENTRIFUGEREN+ESSORAGE&gt; (SCHLEUDERN)-TASTE</b>	<p>Drücken Sie diese Taste so oft, bis im Display die gewünschte Schleuderdrehzahl angezeigt wird.</p> <table border="1" data-bbox="477 1364 1102 1442"> <tr> <td data-bbox="477 1364 761 1399">WF0704 / WF0714</td> <td data-bbox="761 1364 1102 1399">, 400, 800, 1200, 1400 U/min</td> </tr> <tr> <td data-bbox="477 1399 761 1442">WF0702 / WF0712</td> <td data-bbox="761 1399 1102 1442">, 400, 800, 1000, 1200 U/min</td> </tr> </table> <p>“Schleudern aus “ - Nach dem letzten Abpumpen wird kein Schleudergang mehr durchgeführt.</p>	WF0704 / WF0714	 , 400, 800, 1200, 1400 U/min	WF0702 / WF0712	 , 400, 800, 1000, 1200 U/min
WF0704 / WF0714	 , 400, 800, 1200, 1400 U/min					
WF0702 / WF0712	 , 400, 800, 1000, 1200 U/min					

# Waschbetrieb

<p><b>8</b></p> <p><b>AUSWAHLTAS- TE FÜR DIE &lt;OPTIE+OPTION&gt; (PROGRAMMOPTIO- NEN)</b></p>	<p>Drücken Sie die Taste so oft, bis die gewünschte Option angezeigt wird: Leichtbügeln → Einweichen → Intensiv → Leichtbügeln + Einweichen → Leichtbügeln + Intensiv → Einweichen + Intensiv → Leichtbügeln + Intensiv + Einweichen → Aus</p> <p>“Leichtbügeln “: Mit dieser Option bereiten Sie Ihre Wäsche vor, damit sie leichter gebügelt werden kann.</p> <p>“Einweichen “: Mit dieser Option lassen sich Flecken besser aus der Wäsche entfernen, da Ihre Wäsche vor dem Waschen eingeweicht wird.</p> <ul style="list-style-type: none"> <li>• Das Einweichen erfolgt während des Waschprogramms 13 Minuten lang.</li> <li>• Das Einweichen erfolgt in sechs Zyklen über insgesamt 30 Minuten, wobei einer der Einweichzyklen 1 Minute Schleudern und 4 Minuten Ruhe umfasst .</li> <li>• Das Einweichen steht nur während der folgenden Waschprogramme zur Verfügung: Baumwolle, Pflegeleichtes, Jeans, Bettwäsche, Mischwäsche und Babywäsche.</li> </ul> <p>“Intensiv “: Drücken Sie diese Taste, wenn Ihre Wäsche stark verschmutzt ist, und intensiv gewaschen werden muss. Die Programmdauer jedes Zyklus wird verlängert.</p>
<p><b>9</b></p> <p><b>AUSWAHLTASTE &lt;SNELWAS+EXPRESS 15&gt; (KURZPROGRAMM)</b></p>	<p>Für leicht verschmutzte Wäsche bis max 2 kg, die Sie schnell wieder benötigen. Es dauert mindestens 15 Minuten, kann aber (abhängig von Wasserdruck, Wasserhärte, Wassereinlasstemperatur, Raumtemperatur, Art und Menge der Wäsche sowie deren Verschmutzungsgrad, verwendetes Waschmittel, ungleichmäßige Beladung, Schwankungen der Stromversorgung sowie der eingestellten Programzusätze) von den angegebenen Werten abweichen.</p> <ul style="list-style-type: none"> <li>• Drücken Sie die Taste so oft, bis die gewünschte Programmdauer angezeigt wird: 15 Min → 20 Min → 30 Min → 40 Min → 50 Min → 60 Min → Aus</li> </ul> <p> <b>WARNUNG</b> Geben Sie für eine Wäschemenge von 2 kg maximal 20 g Waschmittel (Pulver oder flüssig) ein, weil andernfalls Waschmittelrückstände auf der Kleidung verbleiben können.</p>
<p><b>10</b></p> <p><b>ECO BUBBLE-TASTE</b></p>	<p>Die Sprudlerfunktion ist standardmäßig aktiviert. Drücken Sie die Sprudlertaste einmal, um die Funktion zu deaktivieren (wird angezeigt). Wenn Sie die Taste erneut drücken, ist die Funktion wieder aktiv.</p> <ul style="list-style-type: none"> <li>• Bei manchen Waschprogrammen muss die Sprudlerfunktion aktiviert sein (wird auf der Anzeige gezeigt und der Sprudler geht automatisch an).</li> <li>• In anderen Programmen wird die Funktion nicht benötigt, und der Sprudler wird automatisch ausgeschaltet.</li> <li>• Bei vielen Programmen können Sie diese Option manuell einstellen. Dies wird sichtbar durch die Veränderung der angezeigten Waschkdauer, durch die Sie bessere Waschergebnisse erreichen (weitere Informationen siehe Seite 28).</li> </ul>
<p><b>11</b></p> <p><b>&lt;START/PAUZE+ DÉPART/PAUSE&gt; (START/PAUSE) TASTE</b></p>	<p>Drücken Sie diese Taste, um das laufende Programm anzuhalten und bei nochmaligem Drücken fortzusetzen.</p>
<p><b>12</b></p> <p><b>&lt;MIJN PROGRAM- MA+ MON CYCLE&gt; (INDIVIDUALPRO- GRAMM) TASTE</b></p>	<p>Stellen Sie mit Temperatur, Schleuderdrehzahl und anderen Optionen individuell Ihr eigenes Programm zusammen</p>
<p><b>13</b></p> <p><b>&lt; AAN/UIT+ MAR- CHE/ARRÊT&gt; (EIN/ AUS)TASTE</b></p>	<p>Drücken Sie diese Taste, um Ihre Waschmaschine ein- bzw. wieder auszuschalten. Wenn das Gerät 10 Minuten eingeschaltet war, ohne dass ein Waschprogramm läuft oder eine Taste gedrückt wurde, schaltet es sich automatisch aus.</p>

# Waschbetrieb

## Kindersicherung

Mit der Kindersicherung können Sie die Tasten verriegeln, so dass das von Ihnen eingestellte Waschprogramm nicht verändert werden kann.

### Aktivieren/Deaktivieren

Um die Kindersicherung zu aktivieren/deaktivieren, drücken Sie die Tasten **<Temp.+Température> Temperatur** und **<Spoelen+Rinçage> Spülen** gleichzeitig drei Sekunden lang. "Kindersicherung"  leuchtet auf, wenn diese Funktion aktiviert wird.

 Wenn die Kindersicherung aktiviert ist, kann nur noch die **<Aan+Uit/Marche/Arrêt> Ein/Aus**-Taste verwendet werden. Die Kindersicherung bleibt auch nach dem An-/Abschalten des Geräts aktiv, oder nachdem der Netzstecker gezogen und wieder eingesteckt wird.

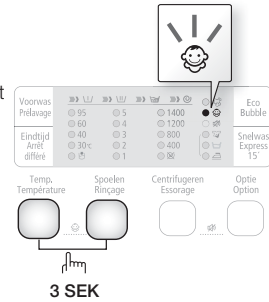

## Signalton aus

Die Funktion „Ton aus“ können Sie bei jedem Programm wählen. Wenn Sie diese Funktion wählen, wird der Ton bei allen Programmen ausgeschaltet. Selbst wenn der Strom nacheinander an- und ausgeschaltet wird, bleibt die Einstellung erhalten.

### Aktivieren/Deaktivieren

Um den Ton aus- bzw. einzuschalten drücken Sie die Tasten **<Centrifugerén+Essorage> Schleudern** und **<Optie+Option> Optionen** gleichzeitig drei Sekunden lang. „Ton aus“  leuchtet auf, wenn diese Funktion aktiviert wird.

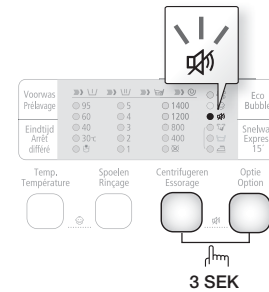

# Waschbetrieb

## Programmenvorwahl

Sie können eine Zeit innerhalb von 3 bis 19 Stunden (in Schritten von 1 Stunde) einstellen, mit deren Erreichen das Waschprogramm beendet sein soll. Die angezeigte Stunde gibt an, wann das Waschprogramm endet.

1. Stellen Sie das Waschprogramm für Ihre Wäsche manuell oder mit dem Programmwahlschalter ein.
2. Drücken Sie die Taste **<Eindtijd+Arrêt différé> Programmende** so oft, bis die gewünschte Verzögerungszeit eingestellt ist.
3. Drücken Sie die **<Start/Pauze+Départ/Pauze> Start/Pauze**-Taste. Die Anzeige „Programmende“ leuchtet, und die Uhr läuft, bis die eingestellte Zeit verstrichen ist.
4. Wenn Sie die Programmenvorwahl abbrechen möchten, drücken Sie die **<Aan+Uit/Marche/Arrêt> Ein/Aus**-Taste. Anschließend schalten Sie die Waschmaschine wieder ein.

## Individualprogramm

Hiermit können Sie ein individuell gestaltetes Waschprogramm (Temperatur, Drehzahl, Verschmutzungsgrad usw.) mit einem Tastendruck starten.

Durch Drücken von **Individualprogramm** wählen und starten Sie das gespeicherte Programm. Die Leuchte „Individualprogramm“ leuchtet, um anzuzeigen, dass Ihr selbst entwickeltes Programm läuft. Außerdem blinken die Leuchten für die darin verwendeten Programme und Optionen.

Wählen Sie die Optionen für das Individualprogramm folgendermaßen:

1. Drehen Sie den Wasserhahn am Wasserzulauf auf.
2. Drücken Sie die **<Aan+Uit/Marche/Arrêt> Ein/Aus**-Taste.
3. Wählen Sie mit dem **Programmwahlschalter** ein Programm.
4. Stellen Sie nach dem Programm dessen Optionen ein.



Die verschiedenen Möglichkeiten für die Programme sind in der Übersicht über die Waschprogramme auf Seite +++ dargestellt.

5. Sie können das gewählte Programm und die Optionen anschließend speichern, indem Sie in diesem Modus die Taste **<Mijn programma/Mon cycle> Individualprogramm** länger als 3 Sekunden gedrückt halten. Das von Ihnen gewählte Programm und die eingestellten Optionen werden angezeigt, wenn Sie das nächste Mal das Individualprogramm wählen.



Sie können die Einstellungen für das Individualprogramm ändern, indem Sie den obigen Vorgang wiederholen. Die zuletzt verwendeten Einstellungen werden angezeigt, wenn Sie das nächste Mal das Individualprogramm wählen.



Wenn Sie die Taste „<Mijn programma/Mon cycle> Individualprogramm“ drücken und innerhalb von 3 Sekunden loslassen, werden das zuvor gespeicherte Programm und die Optionen angezeigt. Sie können das gewählte Programm und die Optionen speichern, indem Sie die Taste „<Mijn programma/Mon cycle> Individualprogramm“ länger als 3 Sekunden gedrückt halten. Anschließend blinkt die LED 3 Sekunden lang.

## Eco Bubble

Durch den Sprudler wird das Waschmittel gleichmäßig auf dem Gewebe verteilt und kann schneller und tiefer darin eindringen.

-  Die Sprudlerfunktion steht in allen Programmen, außer der Trommelreinigung zur Verfügung, in folgender Weise zur Verfügung:

Programm	Sprudlerfunktion	Beenden der Sprudlerfunktion
Baumwolle, Pflegeleichtes, Jeans, Bettwäsche, Dunkle Wäsche, Mischwäsche.	Verfügbar	Verfügbar
Öko-Wash, Outdoor-Pflege, Babywäsche, Wolle, Handwäsche		Nicht verfügbar
Trommelreinigung	Nicht verfügbar	-

- Je nach Programm kann sich die Sprudlerfunktion unterscheiden.
-  Die Sprudlerfunktion ist standardmäßig aktiviert. Drücken Sie die Sprudlertaste einmal, um die Funktion zu deaktivieren. Wenn Sie die Taste erneut drücken, ist die Funktion wieder aktiv..

1. Öffnen Sie die Tür, legen Sie die Wäsche in die Trommel hinein, und schließen Sie die Tür.
2. Drücken Sie die **<Aan+Uit/Marche/Arrêt> Ein/Aus**-Taste.
3. Wählen Sie eine Funktion.
4. Geben Sie eine für die Wäschemenge geeignete Menge Waschmittel und Weichspüler in die jeweiligen Fächer und schließen Sie den Waschmittelbehälter anschließend wieder.

- Geben Sie eine geeignete Menge Waschmittel in die Waschmittelkammer ①, und Weichspüler in das Weichspülerfach ② (bis gerade unter den Messtrich (MAX) in „A“ für den Weichspüler).
- Geben Sie bei einem Programm mit Vorwäsche auch Vorwaschmittel in das Vorwaschmittelfach ③.
- Wenn Sie Flüssigwaschmittel verwenden, lassen Sie das Fach für Flüssigwaschmittel (siehe „Flüssigwaschmittel“ auf Seite 32) im Waschmittelbehälter.

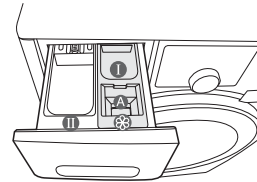

-  Geben Sie kein Waschpulver in das Fach für Flüssigwaschmittel.

5. Drücken Sie die **<Start/Pauze+Départ/Pause> Start/Pause**-Taste.
  - Drücken Sie die **<Start/Pauze+Départ/Pause> Start/Pause**-Taste, um das Waschprogramm zu starten.
  - Die Wäschemenge wird automatisch erkannt, und die Wäsche wird gewaschen.
  - Nachdem das Waschprogramm gestartet wurde, können Sie die Sprudlerfunktion nicht mehr auswählen.

- 
  - Es werden mit der angegebenen Menge an Reinigungsmittel ausreichend Blasen erzeugt.
  - Reinigen Sie die Fremdkörperfalle regelmäßig. Durch regelmäßiges Reinigen ermöglichen Sie ausreichende Blasenbildung.
  - Je nach Waschmittel und Wäsche werden die Blasen möglicherweise absorbiert und erscheinen dann wie eine kleine Menge.
  - Zwar werden Blasen erzeugt, sobald das Waschprogramm startet, aber es kann mehrere Minuten dauern, bis die Benutzer sie sehen.

# Waschbetrieb

---

## Waschen mit dem Programmwahlschalter

---

Das automatische Fuzzy-Control-Steuerungssystem Ihrer neuen Samsung-Waschmaschine vereinfacht das Waschen erheblich. Wenn Sie ein Waschprogramm auswählen, stellt die Maschine selbsttätig die richtige Waschtemperatur, -zeit und -geschwindigkeit ein.

1. Drehen Sie den Wasserhahn für den Wasserzulauf der Waschmaschine auf.
2. Drücken Sie die **<Aan+Uit/Marche/Arrêt> Ein/Aus**-Taste.
3. Öffnen Sie die Gerätetür.
4. Legen Sie die Wäschestücke nacheinander in die Trommel, ohne diese zu überladen.
5. Schließen Sie die Gerätetür.
6. Geben Sie Waschmittel, Weichspüler und ggf. Waschmittel für die Vorwäsche in die entsprechenden Waschkammern.



Eine Vorwäsche ist nur bei den Waschprogrammen für Baumwolle, Pflegeleichtes, Jeans, Bettwäsche, Dunkle Wäsche, Pflegeleichtes und Babywäsche möglich. Ein Vorwaschgang ist nur bei starker Verschmutzung der Wäsche erforderlich.

7. Wählen Sie mit dem **Programmwahlschalter** das für Ihre jeweilige Wäsche geeignete Waschprogramm: Baumwolle, Pflegeleichtes, Jeans, Bettwäsche, Dunkle Wäsche, Mischwäsche, Öko-Wash, Outdoor-Pflege, Babywäsche, Wolle und Handwäsche. Die entsprechenden Anzeigen im Bedienfeld werden beleuchtet.
8. Sie können jetzt mit den entsprechenden Tasten die Waschtemperatur, die Anzahl der Spülgänge, die Schleuderdrehzahl und die Programmendzeit eingeben.
9. Drücken Sie die **<Start/Pauze+Départ/Pause> Start/Pause**-Taste, um den Waschvorgang zu starten. Die Programmanzeige leuchtet, und die noch verbleibende Waschzeit für den Waschgang wird im Display angezeigt.

### Pausenoption

In den ersten 5 Minuten eines Waschprogramms können Sie noch Wäschestücke hinzugeben/ herausnehmen.

1. Drücken Sie die **<Start/Pauze+Départ/Pause> Start/Pause**-Taste, um die Tür zu entriegeln.



Die Tür kann nicht geöffnet werden, wenn das Wasser zu HEISS oder der Wasserstand zu HOCH ist.

2. Schließen Sie die Tür, und drücken Sie die **<Start/Pauze+Départ/Pause> Start/Pause**-Taste, um den Waschvorgang wieder zu starten.

### Nach Beendigung des Waschvorgangs:

Nach Abschluss des gesamten Waschgangs wird das Gerät automatisch ausgeschaltet.

1. Öffnen Sie die Gerätetür.
2. Nehmen Sie die Wäsche aus der Waschtrommel.



## Mit manuellen Einstellungen waschen

Sie können die Einstellungen für den Waschvorgang auch manuell wählen, ohne den Programmwahlschalter zu verwenden.

1. Drehen Sie den Wasserhahn am Wasserzulauf auf.
2. Drücken Sie die **<Aan+Uit/Marche/Arrêt> Ein/Aus**-Taste der Waschmaschine.
3. Öffnen Sie die Gerätetür.
4. Legen Sie die Wäschestücke nacheinander in die Trommel, ohne diese zu überladen.
5. Schließen Sie die Gerätetür.
6. Geben Sie Waschmittel und ggf. Weichspüler oder Waschmittel für die Vorwäsche in die entsprechenden Waschmittelkammern.
7. Drücken Sie die Taste **<Temp.+Température> Temperatur**. (Kaltwasser, 30° C, 40° C, 60° C and 95° C).
8. Drücken Sie die Taste **<Spoelen+Rinçage> Spülen**, um die gewünschte Anzahl von Spülgängen einzustellen.  
Es können maximal fünf Spülgänge durchgeführt werden.  
Das Waschprogramm wird entsprechend verlängert.
9. Drücken Sie die Taste **<Centrifugeren+Essorage> Schleudern**, um die Schleuderdrehzahl einzustellen. (☒: Schleudern aus)
10. Drücken Sie die Taste **<Eindtijd+Arrêt différé> Programmende** so oft, bis die gewünschte Endezeit angezeigt wird (Verzögerung von 3 bis 19 Stunden in Schritten von 1 Stunde). Die angezeigte Stunde gibt an, wann das Waschprogramm endet.
11. Drücken Sie die **<Start/Pauze+Départ/Pause> Start/Pause**-Taste, um den Waschvorgang zu starten.

## WASCHHINWEISE

Beachten Sie die folgenden Hinweise, wenn Sie sauberste Wäsche und bei geringstem Verbrauch erreichen möchten.

 Kontrollieren Sie immer das Etikett in der Kleidung, ehe Sie waschen.

### Sortieren und waschen Sie die Wäsche nach folgenden Kriterien:

- **Pflegeetikett:** Sortieren Sie die Wäsche nach Gewebearbeit in Baumwolle, Mischgewebe, Synthetik, Wolle und Viskose.
- **Farbe:** Trennen Sie weiße Wäsche von der Buntwäsche. Waschen Sie neue Buntwäsche separat.
- **Größe:** Wenn Sie Wäschestücke unterschiedlicher Größe zusammen waschen, verbessert sich die Waschwirkung.
- **Empfindlichkeit:** Waschen Sie empfindliche Textilien (z. B. reine Schurwolle, Gardinen und Seide) separat, und stellen Sie dazu das Waschprogramm für Feinwäsche ein. Überprüfen Sie vor dem Waschen die Etiketten mit den Pflegesymbolen an den Wäschestücken. Eine Erklärung der Pflegesymbole finden Sie im Anhang.

### Entleeren Sie die Taschen

Lehren Sie vor dem Waschen die Taschen in Ihren Wäschestücken. Kleine, unregelmäßig geformte Objekte wie Münzen, Messer, Nadeln und Briefklammern können Schäden an Ihrer Waschmaschine verursachen. Waschen Sie keine Kleidung mit großen Schnallen, Knöpfen oder anderen schweren Metallapplikationen.

**Metal an der Kleidung kann Ihre Wäsche wie auch die Trommel beschädigen. Ziehen Sie Kleidungsstücke mit Knöpfen oder Stickereien auf links, ehe Sie sie waschen. Fall die Reißverschlüsse von Hosen und Jacken beim Waschen geöffnet sind, kann der Schleuderkorb beschädigt werden. Schließen Sie Reißverschlüsse und befestigen Sie sie vor dem Waschen mit einem Band.**

Kleidungsstücke mit langen Bändern können sich mit anderen Wäschestücken verdrehen und sie beschädigen. Vergessen Sie nicht, solche Bänder vor dem Waschen zu befestigen.

### Vorwäsche bei Baumwollgeweben

Ihre neue Waschmaschine, in Verbindung mit einem modernen Vollwaschmittel eingesetzt, erzielt perfekte Waschergebnisse und spart zugleich Energie, Zeit, Wasser und Waschmittel. Bei besonders stark verschmutzten Wäschestücken aus Baumwolle empfiehlt es sich jedoch, das Vorwaschprogramm zusammen mit einem enzymhaltigen Waschmittel zu verwenden.

# Waschbetrieb

## Bestimmen der Füllmenge

Überladen Sie die Waschmaschine nicht, da die Wäsche ansonsten nicht richtig sauber ist. Die folgende Tabelle enthält Angaben zur Füllmenge für verschiedene Gewebearten.

Gewebeart	Füllmenge
Modell	WF0704 / WF0702 / WF0714 / WF0712
Baumwolle – leicht bis durchschnittlich verschmutzt – stark verschmutzt	7,0 kg
Pflegeleichtes	3,0 kg
Jeans	3,0 kg
Bettwäsche	1,8 kg
Outdoor-Kleidung	2,0 kg
Wolle	2,0 kg

- Wenn die Waschtrommel ungleichmäßig gefüllt ist („UE“ leuchtet im Display), verteilen Sie die Wäsche neu.  
Wenn die Waschtrommel ungleichmäßig gefüllt ist, kann sich die Schleuderwirkung verschlechtern.
- Beim Waschen von Bettwäsche oder Bettbezug(en) kann sich die Waschdauer verlängern oder die Schleuderwirkung verschlechtern.
- Für Bettwäsche und Bettbezüge beträgt die empfohlene Beladung maximal 1,8 kg.

### **Vergessen Sie nicht, Büstenhalter (sofern waschbar) in ein Waschnetz (gesondert lieferbar) zu legen.**

- Das Metall im Büstenhalter könnte brechen und die Wäsche beschädigen. Deshalb sollten Sie diese stets in einem Waschnetz in die Trommel geben.
- Kleine und leichte Wäschestücke wie Strümpfe, Handschuhe, Damenstrümpfe und Taschentücher können sich im Bereich der Trommelklappe verfangen. Deshalb sollten Sie diese in einem Waschnetz in die Trommel geben.

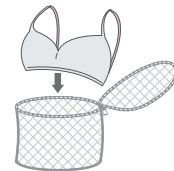

**VORSICHT** Waschen Sie das Waschnetz nicht allein in der Maschine. Dies kann übermäßige Vibrationen verursachen, durch die die Maschine in Bewegung geraten kann, sodass Unfall- oder Verletzungsgefahr entsteht.

## WASCHMITTEL UND ZUSÄTZE

### Geeignete Waschmittel

Wählen Sie das geeignete Waschmittel nach folgenden Gesichtspunkten aus: Gewebeart (Baumwolle, Synthetik, Feinwäsche, Wolle), Farbe, Waschtemperatur und Verschmutzungsgrad. Verwenden Sie stets speziell für Waschmaschinen entwickeltes Waschmittel mit geringer Schaumbildung.

Befolgen Sie die Anweisungen des Waschmittelherstellers in Bezug auf das Gesamtgewicht der zu waschenden Schmutzwäsche, sowie des Verschmutzungs- und Wasserhärtegrads in Ihrer Gegend. Im Zweifelsfall kann das Wasserwerk darüber Auskunft geben, welchen Härtegrad das Wasser hat.

-  Verwenden Sie kein verhärtetes Waschmittel, da solches auch nach dem Spülen noch zurückbleiben kann. Dadurch kann es passieren, dass die Waschmaschine nicht richtig spült oder das der Abfluss verstopft.

## Waschmittelbehälter

Ihre Waschmaschine verfügt über getrennte Kammern für Waschmittel und Weichspüler. Geben Sie die Waschzusätze in die richtigen Kammern, ehe Sie Ihre Waschmaschine starten.

☒ Öffnen Sie den Waschmittelbehälter nicht, solange die Waschmaschine läuft, denn es besteht Gefahr durch heißes Wasser oder heißen Dampf.

1. Ziehen Sie den Waschmittelbehälter links von der Bedieneinheit heraus.
2. Geben Sie die empfohlene Waschmittelmenge direkt in die Waschmittelkammer ①, ehe Sie die Waschmaschine starten.

☒ Verwenden Sie für Flüssigwaschmittel das Fach für Flüssigwaschmittel (siehe „Flüssigwaschmittel“ im Handbuch für das entsprechende Modell).

- Geben Sie kein Waschlupulver in das Fach für Flüssigwaschmittel.
3. Geben Sie nötigenfalls die empfohlene Menge Weichspüler in das Weichspülerfach ②. ÜBERSCHREITEN SIE NICHT die maximale Einfüllhöhe (A).

⚠ **VORSICHT** Geben Sie **KEIN Waschmittel** (Pulver oder Flüssigkeit) in das Weichspülerfach (⊗).

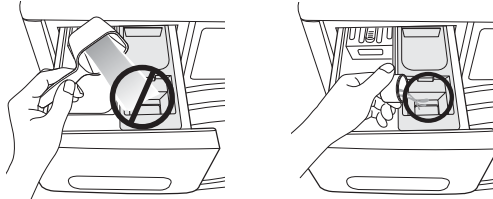
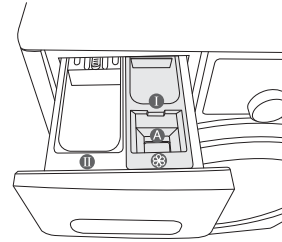

4. Geben Sie bei einem Programm mit Vorwäsche die empfohlene Waschmittelmenge direkt in die Vorwaschmittelkammer ③.

☒ Wenn Sie große Wäschestücke waschen, dürfen Sie die folgenden Waschmittelarten **NICHT** verwenden.

- Tabs und Kapseln
- Waschmittel mit Ball und Netz

☒ Konzentrierte oder dickflüssige Weichspüler und Conditioner müssen mit etwas Wasser verdünnt werden, bevor sie in den Behälter gefüllt werden können (verhindert ein Blockieren des Überlaufs).

☒ Achten Sie darauf, dass der Weichspüler nicht ausläuft, wenn Sie den Waschmittelbehälter schließen, nachdem Sie Weichspüler in das Weichspülerfach gegeben haben.

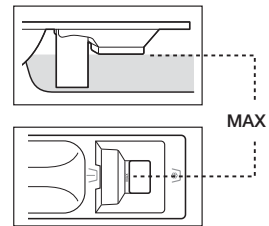

## Flüssigwaschmittel (einige Modelle)

Um Flüssigwaschmittel zu verwenden, stellen Sie das Flüssigwaschmittelfach in den Waschmittelbehälter für die Hauptwäsche und gießen Sie das Flüssigwaschmittel in das Flüssigwaschmittelfach.

- ☒ ÜBERSCHREITEN SIE NICHT die maximale Einfüllhöhe.
- Wenn Sie Waschlupulver verwenden, nehmen Sie das Flüssigwaschmittelfach aus dem Waschmittelbehälter. Waschlupulver kann nicht gelöst werden, solange das Flüssigwaschmittelfach im Waschmittelbehälter steht.
- Nach dem Waschen kann etwas Flüssigkeit im Waschmittelbehälter zurückbleiben.

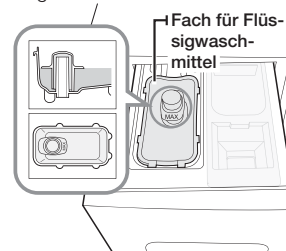

# Reinigung und Pflege Ihrer Waschmaschine

Durch gute Pflege Ihrer Waschmaschine verbessern Sie Ihre Leistung, vermeiden unnötige Reparaturen und verlängern ihre Lebensdauer.

## TROMMELREINIGUNG

Dieses Programm führt eine Selbstreinigung durch, bei der Rückstände im Innern der Waschmaschine entfernt werden.

1. Drücken Sie die **<Aan+Uit/Marche/Arrêt> Ein/Aus**-Taste.
2. Drehen Sie den **Programmwahlschalter** auf „Trommelreinigung“.
  - Sie können nur die Programmendefunktion verwenden.
  - Die Wassertemperatur bei der Trommelreinigung ist auf 60°C eingestellt.

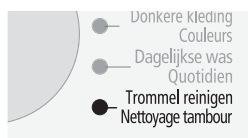

 Sie können die Temperatur nicht ändern.

3. Geben Sie die entsprechende Menge Reinigungsmittel in die Waschmittelkammer (II) und schließen Sie den Waschmittelbehälter (wenn Sie die Trommel mit einem Reinigungsmittel säubern möchten).
  - Achten Sie darauf, zum Reinigen der Trommel nur das empfohlene Reinigungsmittel zu verwenden.
  - Es gibt solche Reinigungsmittel als Pulver und als Flüssigkeit. Flüssigwaschmittel können nur in Verbindung mit dem Flüssigwaschmittelfach (Zubehör) verwendet werden.

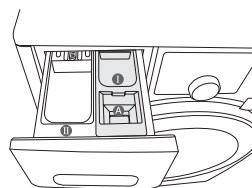

4. Drücken Sie die **<Start/Pauze+Départ/Pause> Start/Pause**-Taste.
  - Nachdem Sie die **<Start/Pauze+Départ/Pause> Start/Pause**-Taste gedrückt haben, beginnt die Trommelreinigung.



- Mit der Trommelreinigung können Sie die Trommel aber auch ohne Reinigungsmittel reinigen. Verwenden Sie die Trommelreinigung nie, wenn Wäsche in der Waschmaschine ist. Dies kann zu Schäden am Stoff oder zu einem Problem mit der Waschmaschine führen.
- **Verwenden Sie bei der Trommelreinigung niemals normales Waschmittel.**
- **Verwenden Sie nur 1/10 der Menge an Trommelreiniger, die vom Hersteller des Mittels empfohlen wird.**
- Da Chlorbleiche das Gerät verfärben kann, achten Sie darauf, nur Sauerstoffbleiche zu verwenden.
- Reinigungspulver: Verwenden Sie ein [Reinigungspulver] oder ein [Trommelreinigungsmittel].
- Reinigungsflüssigkeit: Verwenden Sie eine [Reinigungsflüssigkeit mit Sauerstoffbleiche] oder ein [Trommelreinigungsmittel].

**Die Alarmfunktion für die Trommelreinigung**

- Wenn nach einer Wäsche im Display die Anzeige „Trommelreinigung“ und zugleich die Lampe am Programmwahlschalter leuchtet, bedeutet dies, dass eine Trommelreinigung erforderlich ist. Nehmen Sie in diesem Fall die Wäsche aus der Waschmaschine, schalten Sie die Stromversorgung ein und reinigen Sie die Trommel mit dem Trommelreinigungsprogramm.
- Wenn Sie die Trommelreinigung nicht durchführen, erlöscht die Anzeige „Trommelreinigung“ im Display und die Lampe am Programmwahlschalter geht aus. Allerdings leuchten die Anzeige „Trommelreinigung“ im Display und die Lampe am Programmwahlschalter nach zwei Wäschen wieder auf. Dies führt jedoch zu keinerlei Problem mit der Waschmaschine.
- Obwohl der Hinweis auf die Trommelreinigung im Allgemeinen etwa einmal im Monat erscheint, kann sich die Häufigkeit je nach Anzahl der Wäschen unterscheiden.



- **Reinigen Sie die Fremdkörperfalle, wenn ein Alarm ausgegeben wird (siehe „Reinigen der Fremdkörperfalle“ auf Seite 34). Andernfalls kann die Leistung der Sprudlerfunktion zurückgehen.**



**NOTFALL-ABPUMPEN**

1. Ziehen Sie den Netzstecker der Waschmaschine ab.
2. Zum Öffnen des Filterverschluss drücken Sie ihn nach unten und ziehen dann am Griff.

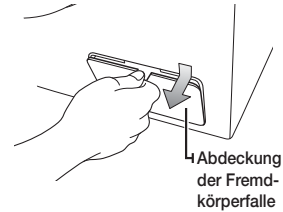

3. Ziehen Sie den Deckel der Notentleerung heraus.

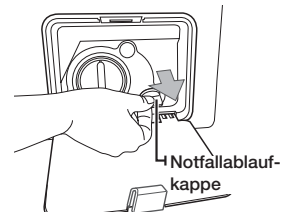

4. Halten Sie den Deckel am Ende des Notfallablaufs, und ziehen Sie diesen ca. 15 cm heraus.
5. Lassen Sie das gesamte austretende Wasser in ein Auffanggefäß laufen.
- Es kann sich mehr Restwasser darin befinden, als Sie erwarten. Halten Sie also ein großes Gefäß bereit.
6. Setzen Sie den Deckel und den Schlauch der Notentleerung wieder ein.
7. Schließen Sie die Abdeckung der Fremdkörperfalle wieder.

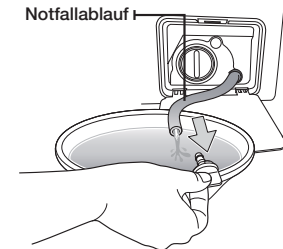

# Reinigung und Pflege Ihrer Waschmaschine

## REINIGEN DER FREMDKÖRPERFALLE

Wir empfehlen, die Fremdkörperfalle fünf oder sechs Mal pro Jahr zu reinigen bzw. wenn die Fehlermeldung „5E“ im Display angezeigt wird: (Siehe „Notfall-Abpumpen“ im vorigen Abschnitt.)

Wenn sich Fremdstoffe in der Fremdkörperfalle ansammeln, geht die Leistung der Sprudlerfunktion zurück.

 **VORSICHT** Vergewissern Sie sich vor dem Reinigen der Fremdkörperfalle, das Netzkabel aus der Dose gezogen ist.

1. Entfernen Sie zuerst das Restwasser (siehe „Notfall-Abpumpen“ auf Seite 33).
-  Das Restwasser strömt heraus, wenn Sie den Filter herausziehen, ohne es vorher ablaufen zu lassen.
2. Öffnen Sie die Abdeckung der Fremdkörperfalle mit Hilfe einer Münze oder eines Schlüssels.
3. Schrauben Sie die Notfallablaufkappe heraus, indem Sie sie nach links drehen, und lassen Sie das gesamte austretende Wasser ablaufen.
4. Schrauben Sie den Deckel der Fremdkörperfalle ab.
5. Reinigen Sie die Fremdkörperfalle, und entfernen Sie etwaige Fremdkörper. In der Waschmaschine befindet sich hinter der Fremdkörperfalle das Propellerrad der Absaugpumpe. Stellen Sie sicher, dass dieses Rad nicht blockiert ist.
6. Schrauben Sie den Deckel der Fremdkörperfalle wieder an.
7. Setzen Sie die Abdeckung der Fremdkörperfalle wieder ein.

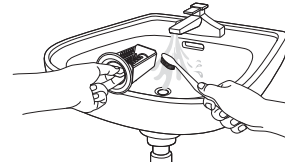
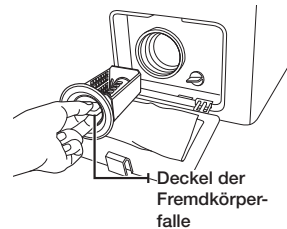

 **VORSICHT** Öffnen Sie die Fremdkörperfalle nicht, solange die Waschmaschine läuft oder noch heiß ist. Wasser könnte austreten.

-  Vergessen Sie nicht, den Filterdeckel wieder einzusetzen, nachdem Sie den Filter gereinigt haben. Wenn der Filter nicht eingesetzt ist, ist Ihre Waschmaschine möglicherweise gestört oder es tritt Wasser aus.
- Setzen Sie den Filter nach dem Reinigen vollständig wieder zusammen.

## AUSSENFLÄCHEN DER WASCHMASCHINE REINIGEN

1. Wischen Sie die Außenflächen und das Bedienfeld der Waschmaschine mit einem angefeuchteten weichen Lappen ab. Verwenden Sie keine scheuernden Reinigungsmittel.
2. Wischen Sie mit einem trockenen weichen Lappen nach.
3. Gießen Sie kein Wasser auf bzw. über die Waschmaschine.

## WASCHMITTELBEHÄLTER UND EINSCHUB REINIGEN

1. Drücken Sie den Entriegelungshebel im Inneren des Waschmittelbehälters, und ziehen Sie den Waschmittelbehälter heraus.
2. Nehmen Sie die Trennwand für das Weichspülerfach und das Flüssigwaschmittelfach aus dem Waschmittelbehälter.

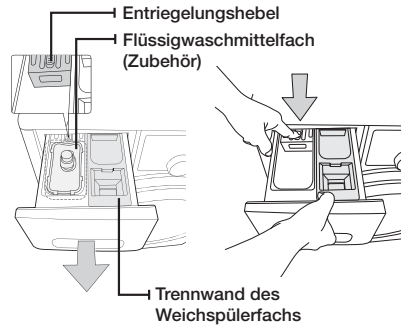

3. Waschen Sie alle Teile unter fließendem Wasser.

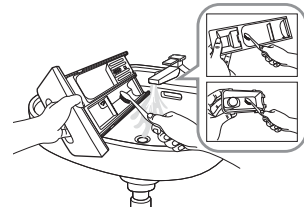

4. Reinigen Sie die Kammern des Waschmittelbehälters mit einer alten Zahnbürste.
5. Setzen Sie die Trennwand für das Weichspülerfach und das Flüssigwaschmittelfach (Zubehör) wieder in den Waschmittelbehälter ein (kräftig drücken).
6. Schieben Sie den Waschmittelbehälter wieder in die Waschmaschine.
7. Entfernen Sie Waschmittelrest, und lassen Sie bei leerer Trommel das Spülprogramm durchlaufen.



## SIEB AM WASSERZULAUF REINIGEN

Wir empfehlen, das Filtergitter für den Wasserschlauch mindestens einmal pro Jahr zu reinigen bzw. wenn die Fehlermeldung „4E“ im Display angezeigt wird:

1. Drehen Sie den Wasserhahn am Wasserzulauf der Waschmaschine zu.
2. Lösen Sie die Schraubverbindung des Frischwasserschlauchs an der Rückseite der Waschmaschine. Verschließen Sie den Schlauch mit einem Tuch, damit nicht aufgrund des Luftdrucks Wasser aus dem Schlauch spritzt.
3. Greifen Sie das Sieb im Zulaufanschluss der Waschmaschine mit einer Flachzange, und ziehen Sie es vorsichtig heraus. Spülen Sie es unter fließendem Wasser so lange ab, bis es ganz sauber ist. Reinigen Sie auch die Innen- und Außenseite des Zulaufanschlusses.
4. Schieben Sie das Sieb wieder in den Zulaufanschluss.
5. Schrauben Sie den Frischwasserschlauch wieder am Zulaufanschluss fest.
6. Drehen Sie den Hahn der Wasserzufuhr auf, und stellen Sie sicher, dass der Anschluss dicht ist.

# Reinigung und Pflege Ihrer Waschmaschine

---

## WENN DIE WASCHMASCHINE EINGEFROREN IST

---

Falls die Temperatur am Aufstellort der Waschmaschine so weit gefallen ist, dass Restwasser in der Maschine gefroren ist, gehen Sie wie folgt vor.

1. Ziehen Sie den Netzstecker der Waschmaschine aus der Steckdose.
2. Gießen Sie warmes Wasser auf den Anschluss am Wasserzulauf, um den Frischwasserschlauch lösen zu können.
3. Nehmen Sie den Frischwasserschlauch ab, und legen Sie ihn in warmes Wasser.
4. Gießen Sie warmes Wasser in die Waschmaschinentrommel, und lassen Sie es 10 Minuten lang einwirken.
5. Schließen Sie den Frischwasserschlauch wieder an die Waschmaschine und den Wasserzulauf an. Überprüfen Sie, ob Wasserzufuhr und Wasserableitung normal funktionieren.

## LAGERN DER WASCHMASCHINE

---

Wenn Sie Ihre Waschmaschine für längere Zeit lagern müssen, sollten Sie sie entleeren und alle Anschlüsse trennen. Waschmaschinen können beschädigt werden, wenn die Schläuche und inneren Bauteile der Maschine vor längerer Lagerung nicht entleert werden.

1. Wählen Sie das Programm **<Katoen/Coton> Baumwolle**, und geben Sie Bleichmittel in das entsprechende Fach. Drücken Sie dann auf **<SNELWAS+EXPRESS 15'> Kurzprogramm**, und lassen Sie dieses Programm ohne Wäsche durchlaufen.
  2. Verschießen Sie die Wasserzufuhr und trennen Sie die Zufuhrschläuche.
  3. Ziehen Sie den Stecker der Waschmaschine aus der Steckdose, und lassen Sie die Tür der Waschmaschine geöffnet, damit die Luft in der Trommel zirkulieren kann.
-  Wenn Sie Ihre Waschmaschine bei Temperaturen unter dem Gefrierpunkt gelagert haben, lassen Sie eventuelle Wasserrückstände in der Waschmaschine tauen, ehe Sie sie verwenden.



# Codes für Fehlerbehebung und Sicherheit

## KONTROLLIEREN SIE DIESE PUNKTE, WENN IHRE WASCHMASCHINE...

PROBLEM	LÖSUNG
Nicht startet	<ul style="list-style-type: none"> <li>• Stellen Sie sicher, dass die Waschmaschine an eine Steckdose angeschlossen ist.</li> <li>• Stellen Sie sicher, dass die Gerätetür fest geschlossen ist.</li> <li>• Stellen Sie sicher, dass der Wasserhahn am Wasserzulauf aufgedreht ist.</li> <li>• Stellen Sie sicher, dass die &lt;Start/Pauze+Départ/Pauze&gt; Start/Pause-Taste gedrückt wurde.</li> </ul>
Kein Wasser oder nicht genug Wasser bekommt	<ul style="list-style-type: none"> <li>• Drehen Sie den Wasserhahn am Wasserzulauf ganz auf.</li> <li>• Stellen Sie sicher, dass der Frischwasserschlauch nicht eingefroren ist.</li> <li>• Beseitigen Sie Knicke im Frischwasserschlauch</li> <li>• Reinigen Sie das Sieb am Frischwasserschlauch.</li> </ul>
Nach dem Ende des Waschvorgangs Waschmittelreste am Waschmittelbehälter aufweist	<ul style="list-style-type: none"> <li>• Stellen Sie sicher, dass die Waschmaschine mit ausreichendem Wasserdruck läuft.</li> <li>• Achten Sie darauf, dass das Waschmittel in die Mitte des Waschmittelbehälters gefüllt wird.</li> </ul>
Vibriert oder zu geräuschvoll läuft	<ul style="list-style-type: none"> <li>• Stellen Sie sicher, dass die Waschmaschine gerade steht. Falls die Stellfläche uneben ist, können Sie die Stellfüße an der Waschmaschine entsprechend regulieren.</li> <li>• Stellen Sie sicher, dass alle Transportsicherungen entfernt wurden.</li> <li>• Stellen Sie sicher, dass die Waschmaschine keine anderen Geräte oder Gegenstände berührt.</li> <li>• Stellen Sie sicher, dass die Wäsche in der Trommel gleichmäßig verteilt ist.</li> </ul>
Das Wasser wird nicht abgepumpt, oder die Schleuder funktioniert nicht.	<ul style="list-style-type: none"> <li>• Ziehen Sie den Abwasserschlauch gerade. Beseitigen Sie Knicke in den Schläuchen.</li> <li>• Stellen Sie sicher, dass die Fremdkörperfalle nicht verstopft ist.</li> </ul>
Die Tür ist verriegelt und lässt sich nicht öffnen.	<ul style="list-style-type: none"> <li>• Die Tür kann erst drei Minuten nach dem Abschalten der Waschmaschine oder der Stromversorgung geöffnet werden.</li> </ul>

Wenn das Problem fortbesteht, wenden Sie sich an das nächstgelegene Samsung-Kundendienstzentrum.

# Codes für Fehlerbehebung und Sicherheit

## INFORMATIONSCODES

Bei Störungen Ihrer Waschmaschine wird ein Informationscode im Display angezeigt. Schlagen Sie in solchen Fällen in der folgenden Tabelle nach und probieren Sie die empfohlene Lösung aus, ehe Sie den Kundendienst anrufen.

CODE SYMBOL:	LÖSUNG
<b>dE</b>	<ul style="list-style-type: none"><li>• Stellen Sie sicher, dass die Gerätetür fest geschlossen ist.</li><li>• Achten Sie darauf, dass Sie keine Wäsche in der Gerätetür einklemmen.</li></ul>
<b>4E</b>	<ul style="list-style-type: none"><li>• Stellen Sie sicher, dass der Wasserhahn am Wasserzulauf aufgedreht ist.</li><li>• Überprüfen Sie den Wasserdruck.</li><li>• Sieb im Frischwasserschlauch reinigen.</li></ul>
<b>5E</b>	<ul style="list-style-type: none"><li>• Reinigen Sie die Fremdkörperfalle.</li><li>• Stellen Sie sicher, dass der Abwasserschlauch ordnungsgemäß angeschlossen ist.</li><li>• Sieb im Frischwasserschlauch reinigen</li></ul>
<b>UE</b>	<ul style="list-style-type: none"><li>• Die Wäsche ist ungleichmäßig in der Trommel verteilt. Wäsche neu verteilen. Wenn nur ein einzelnes Wäschestück, z. B. ein Bademantel oder eine Jeans, gewaschen wird, ist das Ergebnis des letzten Schleudergangs möglicherweise nicht zufrieden stellend, und die Fehlermeldung „UE“ wird im Display angezeigt.</li></ul>
<b>cE/3E/Uc</b>	<ul style="list-style-type: none"><li>• Setzen Sie sich mit dem Kundendienst in Verbindung.</li></ul>

Bei Codes, die nicht oben aufgeführt sind, oder wenn die empfohlene Lösung nicht weiterhilft, setzen Sie sich bitte mit dem Samsung Kundendienst oder Ihrem Fachhändler in Verbindung.

# Kalibrierung der waschmaschine

---

## KALIBRIERUNGSMODUS

---

Die Samsung-Waschmaschine erkennt das Wäschegewicht automatisch. Damit die Gewichtserkennung genau arbeiten kann, führen Sie nach der Installation eine Kalibrierung durch. Die Kalibrierung starten Sie folgendermaßen:

1. Leeren Sie die Trommel vollständig, und schalten Sie das Gerät aus.
2. Halten Sie die Tasten **<Temp.+Température> Temperatur** und **<Eindtijd+Arrêt différé> Programmende** gedrückt, und drücken Sie gleichzeitig die Taste **<Aan+Uit/Marche/Arrêt> Ein/Aus**. Anschließend wird die Waschmaschine eingeschaltet.
3. Drücken Sie die Taste **<Start/Pauze+Départ/Pause> Start/Pause**, um den „Calibration Mode (Kalibrierungsmodus)“ zu aktivieren.
4. Die Trommel dreht sich jeweils etwa 3 Minuten im und gegen den Uhrzeigersinn.
5. Nach Abschluss des „Calibration Mode (Kalibrierungsmodus)“ erscheint die Anzeige „End(En)“ (Ende) im Display, und die Waschmaschine wird automatisch ausgeschaltet. Die Waschmaschine ist nun einsatzbereit.

# Übersicht über die Waschprogramme

## ÜBERSICHT ÜBER DIE WASCHPROGRAMME

(● bei Bedarf)

PROGRAMM	Max. Wäschemenge (in kg)	WASCHMITTEL			Max Temperatur (°C)	Max. Schleudergeschwindigkeit (in U/min)	
		Vorwäsche	Hauptwaschmittel	Weichspüler		WF0704 WF0714	WF0702 WF0712
Baumwolle	7,0	●	Ja	●	95	1400	1200
Pflegeleichtes	3,0	●	Ja	●	60	1200	1200
Jeans	3,0	●	Ja	●	60	800	800
Bettwäsche	1,8	●	Ja	●	40	800	800
Dunkle Wäsche	4,0	●	Ja	●	40	1200	1200
Mischwäsche	3,0	●	Ja	●	60	1400	1200
Trommelreinigung	-	-	-	-	60	400	400
Öko-Wash	4,0	-	Ja	●	40	1200	1200
Outdoor-Pflege	2,0	-	Ja	●	40	1200	1200
Babywäsche	4,0	●	Ja	●	95	1400	1200
Wolle	2,0	-	Ja	●	40	800	800
Handwäsche	2,0	-	Ja	●	40	400	400

























PROGRAMM	Eco Bubble	Intensiv	Einweichen	Leichtbügeln	Programmen- devorwahl	Kurzpro- gramm	Waschzeit (in Min)
Baumwolle	●	●	●	●	●	●	110
Pflegeleichtes	●	●	●	●	●	-	80
Jeans	●	●	●	●	●	-	68
Bettwäsche	●	●	●	●	●	-	87
Dunkle Wäsche	●	●	-	●	●	-	73
Mischwäsche	●	-	●	●	●	-	54
Trommelreinigung	-	-	-	-	●	-	86
Öko-Wash	●	●	-	●	●	-	92
Outdoor-Pflege	●	-	-	-	●	-	77
Babywäsche	●	●	●	●	●	-	133
Wolle	●	-	-	-	●	-	55
Handwäsche	●	-	-	-	●	-	31

1. Mit Vorwäsche verlängert sich ein Waschprogramm um etwa 15 Minuten.
2. Die Programmdauer wurde entsprechend der Norm IEC 60456 / EN 60456 ermittelt. Führen Sie die Kalibrierung nach der Installation durch (siehe Seite 39).
3. <Dagelijks was+Quotidien> Mischwäsche : Kurzprogramm für Prüfstellen.
4. Da die in der Tabelle oben angegebenen Waschzeiten z. T. von Bedingungen wie Wasserdruck, -temperatur, Wäschemenge und -art abhängen, können je nach den vorliegenden Bedingungen leicht abweichende Werte auftreten.
5. Bei aktivierter Intensivwäsche wird die Dauer jedes Programms verlängert.

# Anhang

## ERKLÄRUNG DER PFLEGESYMBOLLE

Die folgenden Symbole sind Pflegehinweise für Bekleidung. Es gibt die folgenden vier Symbole (gleiche Reihenfolge): Waschen, Bleichen, Trocknen und Bügeln (und ggf. Reinigungshinweise). Die Verwendung dieser Symbole gewährleistet die Einheitlichkeit zwischen den verschiedenen Bekleidungsherstellern von inländischer und importierter Bekleidung. Befolgen Sie die Pflegehinweise des Etiketts, um die Lebensdauer Ihrer Bekleidung zu maximieren und Probleme beim Waschen zu vermindern.

 Normalwaschgang	 Bügeln bei max. 100°C
 Schonwaschgang	 Nicht bügeln
 Waschen bei 95°C	 Chemische Reinigung mit allen Lösungsmitteln möglich
 Waschen bei 60°C	 Chemische Reinigung mit Perchlorethylen, Feuerzeugbenzin, reinem Alkohol oder R113
 Waschen bei 40°C	 Chemische Reinigung mit Kerosin, reinem Alkohol oder R113
 Waschen bei 30°C	 Keine chemische Reinigung möglich
 Handwäsche	 Liegend trocknen
 Nicht waschen (nur chemische Reinigung)	 Kann zum Trocknen aufgehängt werden
 Chlorbleiche möglich	 Zum Trocknen auf einen Kleiderbügel hängen
 Chlorbleiche nicht möglich	 Trocknen im Wäschetrockner mit normaler Temperatureinstellung
 Bügeln bei max. 200°C	 Trocknen im Wäschetrockner mit reduzierter Temperatureinstellung
 Bügeln bei max. 150°C	 Nicht im Trockner trocknen

## UMWELTSCHUTZ-HINWEISE

- Dieses Gerät ist aus wieder verwertbaren Materialien hergestellt. Beachten Sie bei der Entsorgung von Altgeräten die geltenden Normen und Gesetze. Schneiden Sie das Netzkabel durch, damit die Waschmaschine nicht mehr an eine Stromquelle angeschlossen werden kann. Entfernen Sie die Gerätetür, um zu verhindern, dass spielende Kinder sich versehentlich in der Trommel einschließen.
- Überschreiten Sie nicht die auf den Waschmittelpackungen angegebene empfohlene Waschmittelmenge.
- Verwenden Sie nur dann Fleckentferner und Bleichmittel, wenn es unbedingt notwendig ist.
- Waschen Sie möglichst immer die volle für das jeweilige Waschprogramm angegebene Wäschemenge. Auf diese Weise sparen Sie Wasser und Strom.

## KONFORMITÄTSHINWEISE

Das Gerät entspricht den europäischen Sicherheitsnormen sowie der EG-Richtlinie 93/68 und der Norm EN 60335.

# Anhang

## DATENBLATT FÜR HAUSHALTSWASCHMASCHINEN

Gemäß der delegierten Verordnung (EU) Nr. 1061/2010

<b>Samsung</b>			
Modellname		WF0704W7 / WF0704Y7 WF0714W7 / WF0714Y7	WF0702W7 / WF0702Y7 WF0712W7 / WF0712Y7
Nennkapazität	kg	7	
<b>Energieeffizienzklasse</b>			
A+++ (höchste Effizienz) bis D (geringste Effizienz)		A+++	A+++
<b>Energieverbrauch</b>			
Jährlicher Energieverbrauch (AE_C) <sup>1)</sup>	kWh/Jahr	160	160
Energieverbrauch (E_t.60) im Programm Baumwolle 60 °C bei vollständiger Befüllung	kWh	0,89	0,89
Energieverbrauch (E_t.60.1/2) im Programm Baumwolle 60 °C bei Teilbefüllung	kWh	0,63	0,63
Energieverbrauch (E_t.40.1/2) im Programm Baumwolle 40 °C bei Teilbefüllung	kWh	0,46	0,46
Gewichtete Leistungsaufnahme in ausgeschaltetem Zustand (P_o)	W	0,45	0,45
Gewichtete Leistungsaufnahme im eingeschalteten Ruhezustand (P_I)	W	5	5
Jährlicher Wasserverbrauch (AW_c) <sup>2)</sup>	Liter/Jahr	9400	9400
<b>Schleudereffizienzklasse <sup>3)</sup></b>			
A (höchste Effizienz) bis G (geringste Effizienz)		A	B
Maximale Schleuderdrehzahl	U/min.	1400	1200
Restfeuchtigkeit	%	47	56
<b>die Informationen auf dem Etikett und dem Datenblatt beziehen sich auf die Programme</b>	Baumwolle 60 °C und 40 °C + Intensiv + Eco bubble <sup>4)</sup>		
<b>Programmdauer des Standardprogramms</b>			
Baumwolle 60 °C bei vollständiger Befüllung	Min.	201	201
Baumwolle 60 °C bei Teilbefüllung	Min.	181	181
Baumwolle 40 °C bei Teilbefüllung	Min.	161	161
Dauer des eingeschalteten Ruhezustands	Min.	2	2
<b>Luftschallemissionen</b>			
Waschen	dB (A) re 1 pW	54	54
Schleudern	dB (A) re 1 pW	73	73
<b>Maße</b>			
Geräteabmessungen	Höhe	mm	850
	Breite	mm	600
	Tiefe <sup>5)</sup>	mm	600
Nettogewicht	kg	64	
Bruttogewicht	kg	67	
Verpackungsgewicht	kg	3	
Wasserdruck	kPa	50-800	
<b>Stromanschluss</b>			

<b>Samsung</b>		
<b>Spannung</b>	V	220-240
<b>Leistungsaufnahme</b>	W	2000-2400
<b>Netzfrequenz</b>	Hz	50
<b>Name des Lieferanten</b>		Samsung Electronics Co., Ltd.



- Der jährliche Energieverbrauch wird auf der Grundlage von 220 Standardwaschgängen im Baumwollprogramm bei 60 °C und 40°C bei Voll- und Teilbefüllung sowie des Verbrauchs im ausgeschalteten und im Ruhezustand errechnet. Der tatsächliche Energieverbrauch ist abhängig vom verwendeten Gerät.
- Der jährliche Wasserverbrauch wird auf der Grundlage von 220 Standardwaschgängen im Baumwollprogramm bei 60 °C und 40 °C mit vollständiger und teilweiser Befüllung errechnet. Der tatsächliche Wasserverbrauch ist abhängig vom verwendeten Gerät.
- Beim Trocknen von Kleidung in einem Wäschetrockner spielt der Schleudergang eine äußerst wichtige Rolle.  
Der Energieverbrauch beim Trocknen ist wesentlich höher als für das Waschen von Wäsche. Durch das Waschen mit höher Schleudertzahl sparen Sie beim anschließenden Trocknen im Trockner mehr Energie.
- Die Programme „Standard-Baumwolle 60 °C“ und „Standard-Baumwolle 40 °C“ sind für normal verschmutzte Wäsche aus Baumwolle am effizientesten in Bezug auf Wasser- und Energieverbrauch. Sie können aktiviert werden, indem Sie zusätzlich zu den Programmen „Baumwolle 60 °C“ und „Baumwolle 40 °C“ die Funktion „Intensiv“ wählen.  
Durch Auswahl der Funktion „Eco bubble“ werden stets die Programme „Baumwolle 60 °C“ und „Baumwolle 40 °C“ aktiviert.  
Führen Sie die Kalibrierung nach der Installation durch (siehe Seite 39).  
Bei diesen Programmen kann die tatsächliche Wassertemperatur von den Angaben abweichen.
- Der einzuhaltende Abstand zur Wand ist bei den Maßangaben zur Tiefe des Geräts nicht enthalten.



## FRAGEN ODER HINWEISE?

Land	RUFEN SIE UNS AN	ODER BESUCHEN SIE UNS UNTER
NETHERLANDS	0900-SAMSUNG (0900-7267864) (€ 0,10/Min)	<a href="http://www.samsung.com">www.samsung.com</a>
FRANCE	01 48 63 00 00	<a href="http://www.samsung.com/fr">www.samsung.com/fr</a>
GERMANY	0180 5 SAMSUNG bzw. 0180 5 7267864* (*0,14 €/Min. aus dem dt. Festnetz, aus dem Mobilfunk max. 0,42 €/Min.)	<a href="http://www.samsung.com">www.samsung.com</a>
BELGIUM	02-201-24-18	<a href="http://www.samsung.com/be">www.samsung.com/be</a> (Dutch) <a href="http://www.samsung.com/be_fr">www.samsung.com/be_fr</a> (French)
LUXEMBURG	261 03 710	<a href="http://www.samsung.com">www.samsung.com</a>

Code-Nr. DC68-02875K-08\_DE