



WF80F5\*\*\*\*

WF70F5\*\*\*\*

WF60F4\*\*\*\*

WF81FE\*\*\*\*

WF71F5\*\*\*\*

WF61F4\*\*\*\*

WF82F5\*\*\*\*

WF72F5\*\*\*\*

WF62F4\*\*\*\*

WF8AF5\*\*\*\*

WF7AF5\*\*\*\*

WF6AF4\*\*\*\*

# Wasmachine

## Gebruikershandleiding

imagine the possibilities

Bedankt voor het aanschaffen van dit Samsung-product.



# Inhoud

## Veiligheidsinformatie

4

Wat u moet weten over de veiligheidsvoorschriften .....	4
Belangrijke veiligheidssymbolen .....	4
De betekenis van de pictogrammen en symbolen in deze gebruikershandleiding: .....	4
Belangrijke veiligheidsvoorschriften .....	5
Instructies over de AEEA-richtlijn .....	10

## Installatie van uw wasmachine

11

De onderdelen controleren .....	11
Voldoen aan de installatievereisten .....	12
Stroomvoorziening en aarding .....	12
Watertoevoer .....	12
Afvoer .....	13
Ondergrond .....	13
Omgevingstemperatuur .....	13
Installatie in een nis of kast .....	13
Uw wasmachine installeren .....	14

## De wasmachine gebruiken

19

Informatie over wasmiddelen en toevoegingen .....	19
Vloeibaar wasmiddel gebruiken .....	19
De wasmiddellade gebruiken .....	19
Vloeibaar wasmiddel gebruiken (geselecteerde modellen) .....	20
Voor het eerst wassen .....	21
Basisinstructies .....	21
Het bedieningspaneel gebruiken .....	22
De programmakeuzeknop gebruiken .....	24
Kinderslot .....	25
Geluid uit .....	25
Uitgesteld einde .....	25
Smart Check .....	26
Een wasprogramma kiezen .....	27
Een wasprogramma kiezen met de programmakeuzeknop .....	27
Handmatig een wasprogramma instellen .....	28
Wasvoorschriften .....	28



## Uw wasmachine reinigen

30

Eco trommelreiniging .....	30
Reinigingsprocedures .....	30
De automatische alarmfunctie voor Eco trommelreiniging .....	31
De wasmachine laten leeglopen in een noodgeval .....	31
Het vuilfilter reinigen .....	32
De buitenkant reinigen .....	32
De wasmiddellade en de uitsparing reinigen .....	33
Het gaasfilter reinigen .....	33

## De wasmachine onderhouden

34

Een bevroren wasmachine repareren .....	34
Opslag van de wasmachine .....	34

## Problemen oplossen en informatiecodes

35

Controleer deze punten bij problemen met uw wasmachine .....	35
Informatiecodes .....	36

## Programmaoverzicht

37

Programmaoverzicht .....	37
--------------------------	----

## Bijlage

38

Wasvoorschriften .....	38
Zorg voor het milieu .....	38
Verklaring van conformiteit .....	38
Overzicht huishoudelijke wasmachines .....	39
Informatie over hoofdwasp programma's .....	42

# ■ Veiligheidsinformatie

Gefeliciteerd met uw nieuwe Samsung-wasmachine. Deze handleiding bevat belangrijke informatie over de installatie, het gebruik en het onderhoud van uw wasmachine. Lees deze handleiding aandachtig door om optimaal gebruik te kunnen maken van de vele mogelijkheden en functies van deze wasmachine.

## Wat u moet weten over de veiligheidsvoorschriften



Lees deze handleiding aandachtig door, zodat u weet hoe u op veilige en efficiënte wijze gebruikmaakt van de uitgebreide mogelijkheden en functies van uw nieuwe apparaat. Bewaar de handleiding op een veilige locatie in de buurt van het apparaat voor naslagdoeleinden. Gebruik dit apparaat alleen voor de doeleinden waarvoor het is ontworpen, zoals beschreven in deze gebruikshandleiding.

In de waarschuwingen en veiligheidsvoorschriften in deze handleiding worden niet alle mogelijke omstandigheden en situaties besproken. U bent zelf verantwoordelijk om verstandig, voorzichtig en nauwkeurig te werk te gaan bij het installeren, onderhouden en gebruiken van uw wasmachine.

Omdat de volgende gebruiksinstructies van toepassing zijn op verschillende modellen, kunnen de specifieke eigenschappen van uw wasmachine enigszins afwijken van de specificaties die in deze handleiding worden omschreven en zijn mogelijk niet alle waarschuwingen van toepassing. Als u vragen of opmerkingen hebt, neemt u contact op met het dichtstbijzijnde servicecentrum of gaat u naar [www.samsung.com](http://www.samsung.com) voor ondersteuning en informatie.

## Belangrijke veiligheidssymbolen

### ■ De betekenis van de pictogrammen en symbolen in deze gebruikershandleiding:

	<b>WAARSCHUWING:</b> gevaar of onveilige handelingen die kunnen leiden tot <b>ernstig persoonlijk letsel, overlijden en/of materiële schade.</b>
	<b>VOORZICHTIG:</b> gevaar of onveilige handelingen die kunnen leiden tot <b>ernstig persoonlijk letsel en/of schade.</b>
	<b>OPMERKING</b>

**Deze waarschuwingstekens dienen om persoonlijk letsel bij uzelf en bij anderen te voorkomen.**

**Voer de aanwijzingen nauwgezet uit.**

**Bewaar deze handleiding na het lezen op een veilige plek voor naslagdoeleinden.**

Lees alle instructies voordat u het apparaat in gebruik neemt.

Zoals geldt voor alle elektrische apparatuur met bewegende delen bestaat er een mogelijk gebruiksrisico. Om dit apparaat veilig te kunnen gebruiken, dient u vertrouwd te raken met de bediening en voorzichtig te zijn bij het gebruik ervan.

## Belangrijke veiligheidsvoorschriften

**!** **WAARSCHUWING:** om de kans op brand, elektrische schokken of persoonlijk letsel bij het gebruik van het apparaat te verminderen, dient u deze algemene veiligheidsvoorschriften te volgen:

Laat kinderen (of huisdieren) nooit op of in de wasmachine spelen. De deur van de wasmachine gaat van binnenuit niet makkelijk open en kinderen kunnen ernstig verwond raken wanneer ze worden opgesloten.

Dit apparaat mag niet worden gebruikt door personen (inclusief kinderen) met een verminderd fysiek, zintuiglijk of mentaal vermogen, of met onvoldoende ervaring en kennis, tenzij deze toestemming of instructies met betrekking tot het gebruik van het apparaat hebben gekregen van een persoon die verantwoordelijk is voor hun veiligheid.

Kinderen dienen onder toezicht te worden gehouden om te voorkomen dat ze met het apparaat gaan spelen.

**Voor gebruik in Europa:** dit apparaat kan worden gebruikt door kinderen van 8 jaar en ouder en personen met een verminderd fysiek, zintuiglijk of metaal vermogen of met onvoldoende ervaring en kennis, mits zij onder toezicht staan of instructies hebben gekregen met betrekking tot het veilig gebruiken van het apparaat en zij begrijpen wat de eventuele risico's zijn. Kinderen mogen niet met de machine spelen. Reiniging en onderhoud mag niet zonder toezicht door kinderen worden uitgevoerd.

Als het snoer beschadigd is, moet het uit veiligheidsoverwegingen worden vervangen door de fabrikant of een onderhoudstechnicus van de fabrikant, of door vergelijkbaar bevoegde personen.

Dit apparaat moet zo worden geplaatst dat de stekker, de watertoevoer en de afvoer eenvoudig toegankelijk zijn.

Zorg er bij apparaten met ventilatieopeningen aan de onderzijde voor dat deze openingen niet worden geblokkeerd door de vloerbedekking.

De nieuwe slangen die bij het apparaat worden geleverd, dienen te worden gebruikt en oude slangen mogen niet worden hergebruikt.

**VOORZICHTIG:** Uit veiligheidsoverwegingen vanwege het onbedoeld resetten van de thermische beveiliging mag dit apparaat niet van stroom worden voorzien door middel van een extern schakelapparaat, zoals een tijdschakelaar, of worden aangesloten op een stroomcircuit dat regelmatig wordt in- en uitgeschakeld.

## **WAARSCHUWING: belangrijke WAARSCHUWINGEN met betrekking tot de installatie**

De installatie van dit apparaat moet worden uitgevoerd door een gekwalificeerde installateur of servicebedrijf.

- Wanneer u dit niet doet, kan dit resulteren in elektrische schokken, brand, een explosie, problemen met het product of letsel.

Het apparaat is zwaar, houd hier rekening mee wanneer u het optilt.

Sluit de voedingskabel aan op een stopcontact van minimaal AC 220 - 240 V / 50 Hz en gebruik dit stopcontact alleen voor dit apparaat. Gebruik nooit een verlengsnoer.

- Wanneer het stopcontact via een stroomverdeler wordt gedeeld met andere apparaten of wanneer u een verlengsnoer gebruikt, kan dit leiden tot elektrische schokken of brand.
- Zorg ervoor dat de spanning, de frequentie en het vermogen overeenkomen met de productspecificaties. Wanneer u dit niet doet, kan dit leiden tot elektrische schokken of brand. Steek de stekker stevig in het stopcontact.

Gebruik een droge doek om regelmatig de voedingsterminals en contactpunten te ontdoen van bijvoorbeeld stof en water.

- Trek de stekker uit het stopcontact en reinig deze met een droge doek.
- Wanneer u dit niet doet, kan dit leiden tot elektrische schokken of brand.

Steek de stekker zo in het stopcontact dat het snoer naar beneden hangt.

- Wanneer u de stekker andersom in het stopcontact steekt, kunnen de stroomdraden in de kabel beschadigd raken. Dit kan leiden tot elektrische schokken of brand.

Houd al het verpakkingsmateriaal buiten het bereik van kinderen, aangezien dit gevaarlijk kan zijn.

- Als een kind een zak over het hoofd trekt, kan het stikken.

Wanneer het apparaat, de stekker of de voedingskabel is beschadigd, dient u contact op te nemen met het dichtstbijzijnde servicecentrum.

Dit apparaat moet correct worden geaard.

Sluit de aarddraad nooit aan op een gasleiding, plastic waterleiding of telefoonlijn.

- Dit kan leiden tot elektrische schokken, brand, een explosie of problemen met het product.
- Sluit de voedingskabel nooit aan op een stopcontact dat niet goed is geaard en zorg ervoor dat het stopcontact voldoet aan de lokale en nationale voorschriften.

Plaats dit apparaat niet bij een warmtebron of licht ontvlambare materialen.

Plaats dit apparaat niet in een ruimte waar veel vocht, olie of stof aanwezig is of waar het wordt blootgesteld aan direct zonlicht of water (regendruppels).

Plaats dit apparaat niet op een locatie die wordt blootgesteld aan lage temperaturen.

- Bij vorst kunnen er barsten in de leidingen ontstaan.

Plaats dit apparaat niet op een locatie waar gas kan vrijkomen.

- Dit kan leiden tot elektrische schokken of brand.

Gebruik geen transformator.

- Dit kan leiden tot elektrische schokken of brand.

Gebruik geen beschadigde stekker, beschadigde voedingskabel of los stopcontact.

- Dit kan leiden tot elektrische schokken of brand.

Trek niet aan de voedingskabel en buig deze niet te ver door.

Voorkom kinken en knopen in de voedingskabel.

Haak de voedingskabel niet achter een metalen voorwerp, plaats geen zware voorwerpen op de voedingskabel, steek de voedingskabel niet tussen twee voorwerpen en druk de voedingskabel niet in de ruimte achter het apparaat.

- Dit kan leiden tot elektrische schokken of brand.

Haal de stekker niet uit het stopcontact door aan de voedingskabel te trekken.

- Trek aan de stekker om de voedingskabel uit het stopcontact te halen.
- Wanneer u dit niet doet, kan dit leiden tot elektrische schokken of brand.

## **⚠ VOORZICHTIG: LET OP bij de installatie**

Dit apparaat moet binnen het bereik van een stopcontact worden geplaatst.

- Wanneer u dit niet doet, bestaat het risico op elektrische schokken of brand door lekstroom.

Plaats het apparaat op een vlakke, harde ondergrond die het gewicht kan houden.

- Wanneer u dit niet doet, kan dit resulteren in abnormale trillingen, beweging, lawaai of problemen met het product.

## **⚠ WAARSCHUWING: belangrijke WAARSCHUWINGEN met betrekking tot het gebruik**

Als het apparaat overstromt, sluit u de water- en stroomtoevoer af en neemt u contact op met het dichtstbijzijnde servicecentrum.

- Raak de stekker niet met natte handen aan.
- Als u dit niet doet, kan dit leiden tot elektrische schokken.

Als u een vreemd geluid, een brandlucht of rook waarneemt, haalt u direct de stekker uit het stopcontact en neemt u contact op met het dichtstbijzijnde servicecentrum.

- Wanneer u dit niet doet, kan dit leiden tot elektrische schokken of brand.

In het geval van een gaslek (zoals propaangas, lpg enz.) moet u de ruimte meteen ventileren en raakt u de stekker niet aan. Raak het apparaat of de stroomkabel niet aan.

- Gebruik geen ventilator.
- Een vonk kan een explosie of brand veroorzaken.

Laat kinderen niet in of op de wasmachine spelen. Verwijder bovendien de hendel van de wasmachinedeur wanneer u het apparaat weggooit.

- Als een kind in de wasmachine opgesloten raakt, kan het stikken met de dood tot gevolg.

Zorg ervoor dat u het verpakkingsmateriaal (spons, piepschuim) onder op de wasmachine verwijdert voordat u het apparaat in gebruik neemt.

Was geen items die zijn verontreinigd met benzine, kerosine, wasbenzine, thinner, alcohol of andere licht ontvlambare of explosieve stoffen.

- Dit kan leiden tot elektrische schokken, brand of een explosie.

Open de wasmachinedeur nooit door de deur te forceren als het apparaat in bedrijf is (wassen op hoge temperatuur/drogen/centrifugeren).

- Water dat uit de wasmachine stroomt, kan brandwonden veroorzaken of resulteren in een gladde vloer. Dit kan letsel veroorzaken.
- Als u de deur forceert, kan dit leiden tot schade aan het product of letsel.

Steek uw hand niet onder de wasmachine terwijl het apparaat in bedrijf is.

- Dit kan letsel veroorzaken.

Raak de stekker niet met natte handen aan.

- Als u dit wel doet, loopt u het risico op een elektrische schok.

Schakel het apparaat niet uit door de stekker uit het stopcontact te trekken terwijl het apparaat in bedrijf is.

- Wanneer u de stekker weer in het stopcontact steekt, kan er een vonk ontstaan, wat kan leiden tot elektrische schokken of brand.

Deze wasmachine is niet bedoeld voor gebruik zonder toezicht door kinderen of mensen met een beperking. Laat kinderen niet in of op het apparaat klimmen.

- Dit kan leiden tot elektrische schokken, brandwonden of letsel.

Steek niet uw hand of metalen voorwerpen onder de wasmachine terwijl deze in bedrijf is.

- Dit kan letsel veroorzaken.

Koppel het apparaat niet los door aan de voedingskabel te trekken. Pak de stekker altijd stevig beet en trek deze recht uit het stopcontact.

- Schade aan de voedingskabel kan kortsluiting, brand en/of elektrische schokken veroorzaken.

Probeer het apparaat niet eigenhandig te repareren, te demonteren of aan te passen.

- Gebruik geen andere zekeringen (zoals koper en staaldraad) dan de standaardzekering.
- Neem contact op met het dichtstbijzijnde servicecentrum wanneer het apparaat moet worden gerepareerd of opnieuw moet worden geïnstalleerd.
- Wanneer u dit niet doet, kan dit resulteren in elektrische schokken, brand, problemen met het product of letsel.

Wanneer de slang voor de watertoevoer loskomt van de kraan en het apparaat met water wordt overspoeld, trekt u de stekker uit het stopcontact.

- Wanneer u dit niet doet, kan dit leiden tot elektrische schokken of brand.

Trek de stekker uit het stopcontact wanneer het apparaat gedurende langere tijd niet wordt gebruikt of tijdens een onweersbui.

- Wanneer u dit niet doet, kan dit leiden tot elektrische schokken of brand.

Als er vreemd materiaal in het apparaat terecht komt, neemt u het netsnoer uit het stopcontact en neemt u contact op met het servicecentrum van Samsung.

- Dit kan leiden tot elektrische schokken of brand.

## **VOORZICHTIG: LET OP bij het gebruik**

Wanneer de wasmachine is verontreinigd met vreemd materiaal, bijvoorbeeld een reinigingsmiddel, stof, voedselresten, trekt u de stekker uit het stopcontact en reinigt u de wasmachine met een vochtige, zachte doek.

- Als u dit niet doet, kan dit leiden tot verkleuring, vervorming, schade of roestvorming.

Het glas aan de voorkant kan bij harde klappen breken. Houd hier rekening mee wanneer u de wasmachine gebruikt.

- Wanneer het glas breekt, kan dit leiden tot letsel.

Open de kraan langzaam na een onderbreking van de watertoevoer of wanneer u de slang voor de watertoevoer opnieuw bevestigt.

Open de kraan langzaam wanneer u het apparaat gedurende langere tijd niet hebt gebruikt.

- De luchtdruk in de watertoevoerslang of de waterleiding kan schade aan productonderdelen of waterlekage veroorzaken.

Controleer of er problemen met de waterafvoer zijn als zich tijdens het wassen een afvoerfout voordoet.

- Als de wasmachine tijdens het gebruik overstromt vanwege een afvoerprobleem, kan dit leiden tot elektrische schokken of brand.

Plaats het wasgoed zodanig in de wasmachine dat er geen items klem komen te zitten tussen de deur.

- Als het wasgoed tussen de deur klem komt te zitten, kan dit leiden tot schade aan het wasgoed of de wasmachine, of kan dit leiden tot een waterlekage.

Draai de watertoevoer dicht wanneer de wasmachine niet wordt gebruikt.

Controleer of de schroeven op de bevestiging van de watertoevoerslang stevig zijn aangedraaid.

- Als dit niet het geval is, kan dit leiden tot schade of letsel.

Controleer of het afdichtingsrubber en het glas aan de voorkant niet zijn verontreinigd met vreemd materiaal (bijvoorbeeld vuil, garen of haar).

- Als vreemd materiaal tussen de deur is gekomen of als de deur niet volledig is gesloten, kan dit leiden tot een waterlekage.

Open de waterkraan en controleer of de bevestiging van de watertoevoerslang stevig is aangedraaid en of er geen water lekt voordat u het product in gebruik neemt.

- Als de schroeven van de bevestiging van de watertoevoerslang los zitten, kan dit leiden tot een waterlekage.

Het product dat u hebt aangeschaft, is uitsluitend bedoeld voor huishoudelijk gebruik.

Gebruik voor zakelijke doeleinden wordt gezien als verkeerd gebruik van het product. In dat geval komt de standaardgarantie van Samsung te vervallen en kan Samsung niet verantwoordelijk worden gesteld voor storingen of schade als gevolg van het verkeerd gebruik.

Ga niet op het apparaat staan en plaats geen voorwerpen (wasgoed, brandende kaarsen, brandende sigaretten, de vaatwas, chemicaliën, metalen voorwerpen enz.) op het apparaat.

- Dit kan resulteren in elektrische schokken, brand, problemen met het product of letsel.

Spuit geen vluchtige stoffen, zoals insecticiden, op het oppervlak van het apparaat.

- Deze stoffen zijn niet alleen schadelijk voor mensen, maar kunnen ook leiden tot elektrische schokken, brand of problemen met het product.

Plaats geen voorwerpen in de buurt van de wasmachine die elektromagnetische velden genereren.

- Dit kan leiden tot letsel als gevolg van een defect.

Water dat tijdens een wasprogramma met hoge temperatuur of een droogprogramma wordt afgevoerd, is heet. Raak het water niet aan.

- Als u dit wel doet, kan dit leiden tot brandwonden of letsel.

Was, centrifugeer of droog geen waterdichte zittingen, maten of kleding (\*), tenzij het apparaat over een speciaal wasprogramma voor dergelijke items beschikt.

(\*): wollen beddengoed, regenhoezen, visvesten, skibroeken, slaapzakken, luierschoenen, trainingspakken en fiets-, motor- en autohoezen, enz.

- Was geen dikke of harde maten, zelfs als het waslabel is voorzien van een wasmachinepictogram. Dit kan leiden tot letsel of schade aan de wasmachine, muren, vloer of kleding als gevolg van abnormale trillingen.
- Was geen kleedjes of deurmatten met rubberbedekking. De rubberbedekking kan losraken of aan de binnenkant van de trommel blijven kleven. Dit kan storing als gevolg hebben, zoals een afvoerfout.

Gebruik de wasmachine niet wanneer de wasmiddellade is verwijderd.

- Dit kan leiden tot elektrische schokken of letsel als gevolg van een waterlekkage.

Raak de binnenkant van de trommel niet aan tijdens of vlak na een droogprogramma. Deze is heet.

- Dit kan leiden tot brandwonden.

Steek uw hand niet in de wasmiddellade.

- Dit kan leiden tot letsel aangezien uw hand klem kan komen te zitten in de wasmiddellade.

Stop geen andere voorwerpen (zoals schoenen, voedselafval of dieren) behalve wasgoed in de wasmachine.

- Als u dit wel doet, kan dit vanwege de abnormale trillingen leiden tot schade aan de wasmachine of letsel en overlijden in het geval van een dier.

Druk niet op de toetsen met scherpe voorwerpen zoals spelden, messen, nagels, enz.

- Dit kan leiden tot elektrische schokken of letsel.

Was geen items die zijn verontreinigd met olie, crème of lotion, zoals vaak aangetroffen in schoonheids- of massagesalons.

- Hierdoor kan het afdichtingsrubber vervormen, wat kan leiden tot een waterlekkage.

Laat geen metalen voorwerpen, zoals veiligheidsspelden, haarspelden of bleekmiddelen gedurende langere tijd in de trommel liggen.

- Hierdoor kan de trommel gaan roesten.
- Als zich roest begint te vormen op het oppervlak van de trommel, gebruikt u een spons met een (neutraal) reinigingsmiddel om het oppervlak schoon te maken. Gebruik nooit een metalen borstel.

Gebruik nooit een chemische reinigingsmiddel rechtstreeks op het apparaat en was, spoel of centrifugeer geen wasgoed dat is verontreinigd met een chemisch reinigingsmiddel.

- Door de hitte kan de olie gaan oxideren, waardoor spontane zelfontbranding of ontsteking kan optreden.

Gebruik geen water van koel-/verwarmingsapparaten.

- Dit kan leiden tot problemen met de wasmachine.

Gebruik geen natuurlijke handzeep voor de wasmachine.

- Als de zeep hard wordt en zich ophoopt in de wasmachine, kan dit leiden tot problemen met het product, verkleuring, roestvorming of nare geurtjes.

Stop sokken en beha's in een waszak en was ze mee met het andere wasgoed.

Was geen grote items, zoals beddengoed, in de waszak.

- Wanneer u dit wel doet, kan er door abnormale trillingen letsel ontstaan.

Gebruik geen niet-biologisch afbreekbare reinigingsmiddelen.

- Als deze middelen zich in de wasmachine ophopen, kan dit leiden tot een waterlekkage.

Controleer altijd of de zakken van alle kledingstukken leeg zijn voordat u ze wast.

- Harde, scherpe voorwerpen zoals munten, veiligheidsspelden, spijkers, schroeven of stenen kunnen ernstige schade aan het apparaat toebrengen.

Was geen kleding met grote gespen, knopen of andere zware metalen voorwerpen.

Sorteer het wasgoed op kleur op basis van kleurechtheid en selecteer het aanbevolen programma, de aanbevolen watertemperatuur en extra functies.

- Dit kan leiden tot verkleuring of schade aan het textiel.

Zorg ervoor dat kinderen geen vingers tussen de deur hebben als u deze sluit.

- Er bestaat anders gevaar op letsel.

## **WAARSCHUWING: belangrijke WAARSCHUWINGEN met betrekking tot reiniging**

Reinig het apparaat niet door water rechtstreeks op het apparaat te spuiten.

Gebruik geen sterk zure reinigingsmiddelen.

Gebruik geen wasbenzine, thinner of alcohol om het apparaat te reinigen.

- Dit kan leiden tot verkleuring, vervorming, schade, elektrische schokken of brand.

Haal de stekker van het apparaat uit het stopcontact voordat u het apparaat reinigt of onderhoudswerkzaamheden verricht.

- Wanneer u dit niet doet, kan dit leiden tot elektrische schokken of brand.

## Instructies over de AEEA-richtlijn



### **Correcte verwijdering van dit product (elektrische & elektronische afvalapparatuur) (Van toepassing in landen waar afval gescheiden wordt gezameld)**

Dit merkteken op het product, de accessoires of het informatiemateriaal duidt erop dat het product en zijn elektronische accessoires (bv. lader, headset, USB-kabel) niet met ander huishoudelijk afval verwijderd mogen worden aan het einde van hun gebruiksduur. Om mogelijke schade aan het milieu of de menselijke gezondheid door ongecontroleerde afvalverwijdering te voorkomen, moet u deze artikelen van andere soorten afval scheiden en op een verantwoorde manier recyclen, zodat het duurzame hergebruik van materiaalbronnen wordt bevorderd.

Huishoudelijke gebruikers moeten contact opnemen met de winkel waar ze dit product hebben gekocht of met de gemeente waar ze wonen om te vernemen waar en hoe ze deze artikelen milieuvriendelijk kunnen laten recyclen.

Zakelijke gebruikers moeten contact opnemen met hun leverancier en de algemene voorwaarden van de koopovereenkomst nalezen. Dit product en zijn elektronische accessoires mogen niet met ander bedrijfsafval voor verwijdering worden gemengd.



## ■ Installatie van uw wasmachine

Zorg ervoor dat de installateur deze instructies nauwkeurig opvolgt, zodat uw nieuwe wasmachine correct werkt en u geen risico loopt op letsel bij het doen van de was.

### De onderdelen controleren

Pak uw wasmachine zorgvuldig uit en kijk goed of u alle onderstaande onderdelen hebt ontvangen. Neem contact op met de klantenservice van Samsung of uw leverancier wanneer uw wasmachine is beschadigd tijdens het vervoer of wanneer er onderdelen ontbreken.

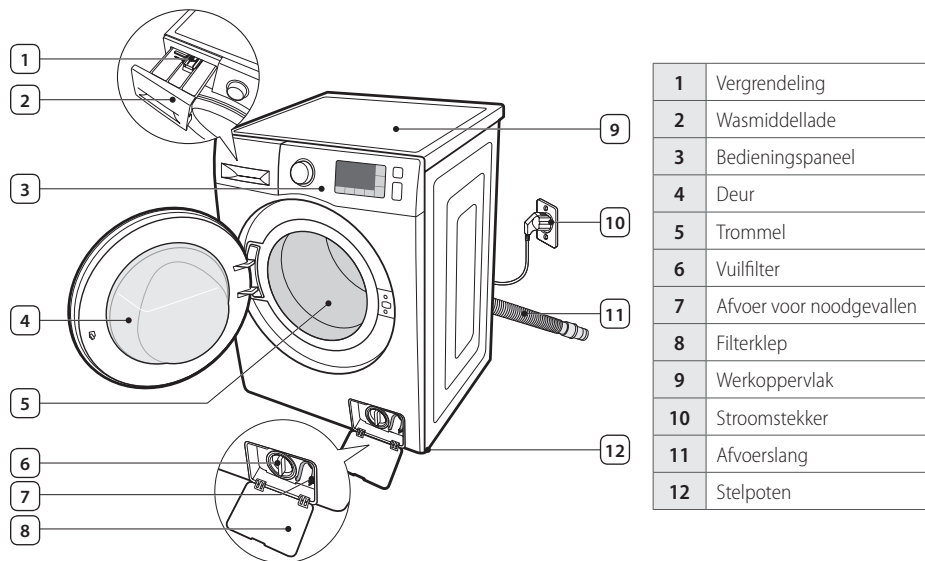

Moersleutel  
(geselecteerde modellen)



Doppen voor boutgaten \*



Slanggeleider



Toevoerslang koud water



Toevoerslang warm water  
(geselecteerde modellen)

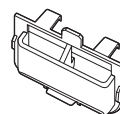

Verdeler voor vloeibaar wasmiddel



**Doppen voor boutgaten \*** : het aantal doppen voor boutgaten varieert per model (3 tot 5 doppen).

# Voldoen aan de installatievereisten

## I Stroomvoorziening en aarding

 **WAARSCHUWING:** gebruik nooit een verlengsnoer.  
Gebruik alleen de voedingskabel die bij uw wasmachine is geleverd.

Zorg ervoor bij de installatie dat de stroomtoevoer aan de volgende punten voldoet:

- Een AC 220 - 240 V / 50 Hz zekering of aardlekschakelaar
- Een eigen groep uitsluitend bedoeld voor uw wasmachine

Uw wasmachine moet correct geaard zijn. Als de wasmachine niet goed werkt of uitvalt, wordt met aarding de kans op een elektrische schok verminderd doordat de elektrische stroom kan wegvloeiën.

De wasmachine beschikt over een voedingskabel met een geaarde stekker voor gebruik in een correct aangesloten en geaard stopcontact.

 **WAARSCHUWING:** sluit de aardedraad nooit aan op plastic buizen, gasleidingen of buizen voor warm water.

Het onjuist aansluiten van de aardgeleider kan een elektrische schok tot gevolg hebben. Raadpleeg een bevoegde elektricien of onderhoudstechnicus wanneer u niet zeker weet of de wasmachine op de juiste manier is geaard.

 **VOORZICHTIG:** breng geen aanpassingen aan in de stekker van de wasmachine. Indien de stekker niet in het stopcontact past, dient u een correct stopcontact te laten installeren door een bevoegde elektricien.

## I Watertoevoer

De wasmachine wordt goed gevuld wanneer de waterdruk tussen de 50 kPa en 800 kPa ligt. Een waterdruk onder de 50 kPa kan leiden tot het onjuist functioneren van de waterklep waardoor deze niet volledig kan worden gesloten. Het kan ook tot gevolg hebben dat de wasmachine er langer over doet om te worden gevuld dan is toegestaan waardoor de machine wordt uitgeschakeld. (De wasmachine beschikt over een limiet op de vultijd om overstromingen te voorkomen wanneer binnen in het apparaat een slang losraakt.)

De kraan moet zich binnen 120 cm van de achterkant van uw wasmachine bevinden zodat de bijgeleverde toevoerslangen de wasmachine kunnen bereiken.

 De meeste onderdelenwinkels verkopen watertoevoerslangen van verschillende lengtes tot 305 cm.

-  U kunt het risico van lekkage en waterschade verminderen door:
- De kraan makkelijk toegankelijk te maken.
  - De kraan dicht te draaien wanneer de wasmachine niet wordt gebruikt.
  - De aansluitingen van de toevoerslang regelmatig te controleren op lekkage.

 **WAARSCHUWING:** controleer alle aansluitingen van de waterklep en kraan op lekken voordat u de wasmachine voor het eerst gebruikt.

## I Afvoer

Samsung raadt een standpijphoogte van 65 cm aan. De afvoerslang moet in de slanggeleider op de standpijp worden aangesloten. De standpijp moet breed genoeg zijn zodat de afvoerslang er goed in past. De afvoerslang is in de fabriek bevestigd.

## I Ondergrond

Voor het beste resultaat moet de wasmachine op een stevige vloer worden geplaatst. Houten vloeren moeten worden versterigd om de gevolgen van trillingen en/of onevenwichtige ladingen beperkt te houden. Vloerbedekking en zachte tegelvloeren dragen bij aan trillingen en de neiging van de wasmachine zich te verplaatsen tijdens het centrifugeren.

**⚠ WAARSCHUWING:** plaats de wasmachine nooit op een verhoging of zwakke ondergrond.

## I Omgevingstemperatuur

Plaats de wasmachine niet op plekken waar het water kan bevriezen. Uw wasmachine bevat altijd wat water in de toevoerkraan, pomp en slangen. Ijs in de leidingen kan schade veroorzaken aan de drijfriemen, de pomp of andere onderdelen.

## I Installatie in een nis of kast

Voor veilig en correct gebruik moet de wasmachine minimaal over de volgende ruimte rondom beschikken:

Zijkanten	25 mm
Bovenkant	25 mm
Achterkant *	50 mm
Voorkant	500 mm

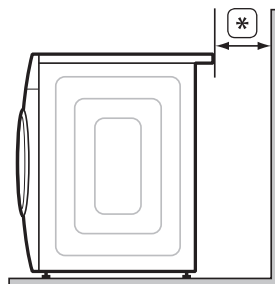

Wanneer de wasmachine samen met een droger wordt geïnstalleerd, moet aan de voorkant minimaal 500 mm aan vrije ruimte overblijven voor ventilatie. De wasmachine alleen heeft geen specifieke ventilatieruimte nodig.

# Uw wasmachine installeren

**!** **VOORZICHTIG:** steek de stekker niet in het stopcontact voordat het apparaat volledig is geïnstalleerd.

**!** **WAARSCHUWING:** verpakkingsmateriaal kan gevaarlijk zijn voor kinderen. Houd al het verpakkingsmateriaal (plastic zakken, piepschuim, enz.) buiten bereik van kinderen.

## STAP 1 - Een locatie kiezen

-  Let voor installatie van de wasmachine op de volgende punten:
- Zorg voor een harde, vlakke ondergrond zonder vloerbedekking of andere ventilatiebelemmeringen
  - Vermijd direct zonlicht
  - Zorg voor voldoende ventilatie
  - Vermijd temperaturen onder het nulpunt (onder 0 °C)
  - Vermijd hittebronnen zoals olie of gas
  - Zorg voor voldoende ruimte zodat de wasmachine niet op zijn eigen voedingskabel staat

## STAP 2 - De transportbouten verwijderen

Voordat u de wasmachine installeert, moet u alle transportschroeven uit de achterkant van het apparaat verwijderen.

1. Draai alle bouten los met de moersleutel.

(\*): optie

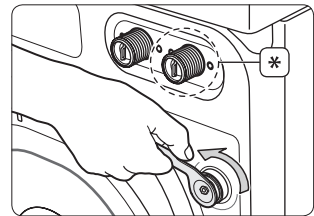

2. Houd de transportbout vast met uw hand en trek deze door het brede gedeelte van het gat. Doe dit voor elke transportbout.

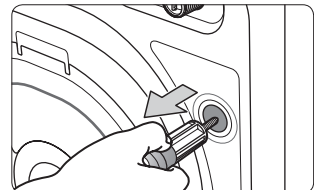

3. Vul de gaten op met de bijgeleverde doppen.  
4. Bewaar alle transportbouten op een veilige locatie waar u ze eenvoudig terugvindt voor het geval u de wasmachine moet verplaatsen.

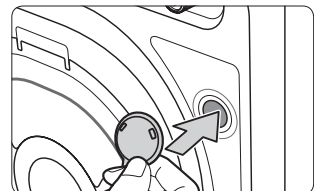

## STAP 3 - De stelpoten afstellen

 Zorg ervoor dat de stekker, de watertoevoer en de afvoer makkelijk te bereiken zijn wanneer u uw wasmachine plaatst.

1. Schuif de wasmachine op zijn plek.
2. Draai alle vergrendelingsmoeren los met de moersleutel.

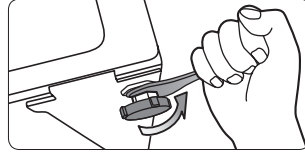

3. Zet de wasmachine waterpas door de poten handmatig naar binnen of naar buiten te draaien.

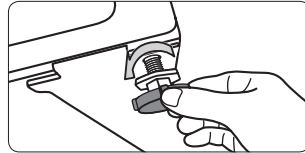

4. Draai de vergrendelingsmoeren met de moersleutel vast wanneer de wasmachine waterpas staat.

 **VOORZICHTIG:** Verplaats de wasmachine niet tenzij u de vergrendelingsmoeren aandraait. Anders kunnen de stelpoten beschadigd raken.

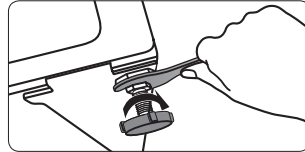

## STAP 4 - De watertoevoer en -afvoer aansluiten

### De watertoevoerslang aansluiten

 **WAARSCHUWING:** sluit niet meerdere watertoevoerslangen aan. Dit kan leiden tot een waterlekkage en elektrische schokken als gevolg van de waterlekkage. Als de slang te kort is, kunt u een langere hogedrukslang gebruiken.

1. Sluit de L-vormige fitting van de toevoerslang voor koud water aan op het invoerpunt voor koud water aan de achterkant van de machine. Draai deze vast door **onderdeel (A)** rechtsom met de hand aan te draaien.

(\*): optie

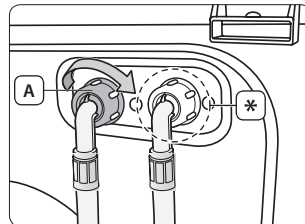

2. Verwijder **adapter (B)** van het andere uiteinde van de **watertoevoerslang (C)**.

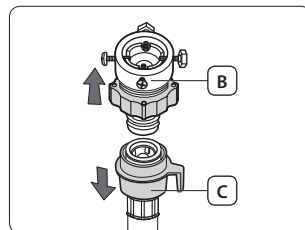

3. Draai eerst de vier schroeven van de adapter los met een kruiskopschroevendraaier. Houd vervolgens **onderdeel (D)** vast en draai **onderdeel (E)** in de richting van de pijl totdat er een opening van 5 mm ontstaat.

(\*): 5 mm

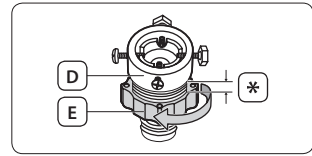

4. Sluit de adapter aan op de waterkraan door alle schroeven stevig vast te draaien terwijl u de adapter omhoog tilt.

Draai vervolgens de adapter vast door **onderdeel (E)** in de richting van de pijl te draaien.

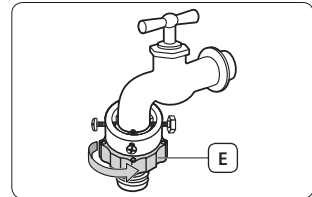

5. Sluit de watertoevoerslang aan op de adapter. Als u **onderdeel (F)** in de adapter duwt, wordt de slang automatisch op de adapter aangesloten. U hoort daarbij een klik.



Controleer na het aansluiten van de watertoevoerslang op de adapter of deze goed is aangesloten door aan de slang te trekken.



**WAARSCHUWING:** controleer of er geen knik in de watertoevoerslang zit. Als er een knik in de slang zit, kan dit leiden tot een waterlekage en elektrische schokken als gevolg van de waterlekage.

Indien nodig kunt u de hoek van de watertoevoerslang bij de wasmachine veranderen door de L-vormige fitting los te draaien, de slang te draaien en de L-vormige fitting vervolgens weer vast te draaien.

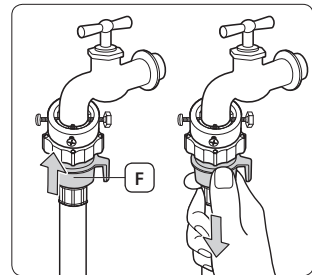

6. Draai de watertoevoer open en controleer of er geen water lekt bij de waterklep, kraan of adapter. Wanneer er water lekt, herhaalt u de voorgaande stappen.



**WAARSCHUWING:** gebruik de wasmachine niet wanneer er water lekt. Dit kan leiden tot elektrische schokken of letsel.

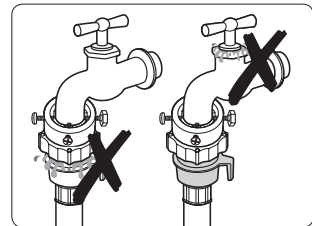

Als de kraan is voorzien van schroefdraad, sluit u de watertoevoerslang aan zoals aangegeven op de afbeelding.

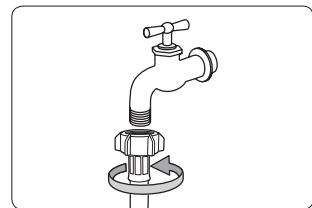

Gebruik een standaard type kraan voor de watertoevoer. Als u een vierkante kraan gebruikt of als de kraan te groot is, verwijdert u de afstandsring voordat u de kraan op de adapter aansluit.

## De toevoerslang voor warm water aansluiten (geselecteerde modellen)

1. Sluit de **rode L-vormige fitting (A)** van de toevoerslang voor warm water aan op het invoerpunt voor warm water achter op de wasmachine. Draai deze met de hand vast.
2. Sluit het andere uiteinde van de toevoerslang voor warm water aan op de warmwaterkraan op dezelfde manier als u de toevoerslang voor koud water hebt aangesloten.

 Gebruik het Y-stuk als u alleen koud water wilt gebruiken.

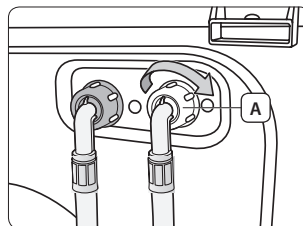

## De Aqua Hose aansluiten (geselecteerde modellen)

De Aqua Hose is ontworpen voor optimale bescherming tegen lekkages. De Aqua Stop wordt aan de Aqua Hose bevestigd en sluit automatisch de watertoevoer af als de slang beschadigd raakt.

Er wordt ook een **waarschuwingsindicator (A)** op de Aqua Stop weergegeven.

Sluit de Aqua Hose aan door de Aqua Stop aan de kraan te monteren zoals wordt weergegeven.

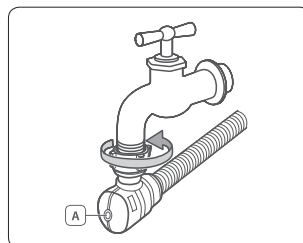

## De afvoerslang aansluiten

Het uiteinde van de afvoerslang kan op drie manieren worden geplaatst:

### Over de rand van de gootsteen

De afvoerslang moet op een hoogte tussen 60 en 90 cm worden geplaatst. Gebruik de bijgeleverde **plastic slanggeleider (A)** om het uiteinde van de afvoerslang gebogen te houden. Bevestig de geleider met een haak aan de muur of met een touwtje aan de kraan zodat de afvoerslang op zijn plaats blijft.

(\*): 60 - 90 cm

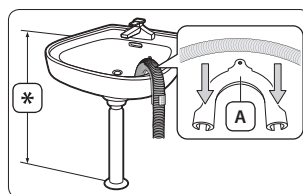

### In een aftakking van de afvoer in de gootsteen

De aftakking moet hoger zijn dan de zwanenhals van de gootsteen, zodat het uiteinde van de slang zich minimaal 60 cm boven de grond bevindt.

### In een standpijp

U wordt aangeraden een verticale pijp met een hoogte van 65 cm te gebruiken als standpijp. De pijp mag niet korter dan 60 cm en niet langer dan 90 cm zijn. Gebruik de meegeleverde **plastic slanggeleider (A)** om het uiteinde gebogen te houden. Bevestig de afvoerslang met aan de standpijp met tie-wraps om te voorkomen dat de afvoerslang beweegt.

-  Voor de afvoer via de standpijp is het volgende vereist:
- Een minimale diameter van 5 cm.
  - Een minimale afvoercapaciteit van 60 liter per minuut.

(\*): 60 - 90 cm

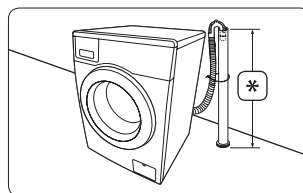

## ■ STAP 5 - Uw wasmachine aansluiten op de stroomtoevoer

Steek de stekker van de voedingskabel in een stopcontact van AC 220 - 240 V / 50 Hz, beschermd met een zekering of aardlekschakelaar. (Raadpleeg het gedeelte "**Stroomvoorziening en aarding**" op pagina 12 voor meer informatie over de vereisten voor stroomtoevoer en aarding.)



### Proefdraaien

Controleer of u de wasmachine correct hebt geïnstalleerd door het programma Spoelen+Centrifugeren uit te voeren wanneer de installatie is voltooid.

## ■ STAP 6 - Kalibratiemodus uitvoeren

De Samsung-wasmachine detecteert automatisch het gewicht van het wasgoed. Voor een nauwkeurige detectie van het gewicht, wordt u aangeraden de Kalibratiemodus uit te voeren direct nadat u de wasmachine hebt geïnstalleerd. Volg de onderstaande stappen voor het uitvoeren van de Kalibratiemodus.



Controleer of er zich niks in de trommel of boven op de wasmachine bevindt voordat u de Kalibratiemodus uitvoert.

1. Schakel de wasmachine uit.
2. Druk op de knop **Aan/uit** terwijl u de knoppen **Temp.** en **Uitgesteld einde** tegelijkertijd ingedrukt houdt. De wasmachine wordt ingeschakeld en op het display wordt "**CLB**" weergegeven.
3. Druk op de knop **Start/Pauze** om de Kalibratiemodus te starten.
4. De trommel draait rechtsom en linksom gedurende ongeveer 3 minuten.
5. Wanneer de Kalibratiemodus is voltooid, wordt "**End**" weergegeven op het display en wordt de wasmachine automatisch uitgeschakeld.
6. De wasmachine is nu gereed voor gebruik.



# ■ De wasmachine gebruiken

Het moeilijkste van het wassen met uw nieuwe Samsung-wasmachine is het bepalen welke was u het eerste wilt doen.

## Informatie over wasmiddelen en toevoegingen

### I Vloeibaar wasmiddel gebruiken

Het type wasmiddel dat u moet gebruiken is afhankelijk van het materiaal (katoen, synthetisch, fijne was, wol), de kleur, de wastemperatuur en hoe vies het wasgoed is. Gebruik altijd een wasmiddel dat weinig schuimt en dat speciaal is ontwikkeld voor wasmachines.

Volg de aanbevelingen van de wasmiddelfabrikant op basis van het gewicht van het wasgoed, hoe vies het wasgoed is en de waterhardheid in uw gebied. Als u de waterhardheid in uw gebied niet weet, kunt u dit navragen bij uw waterbedrijf.

-  Gebruik geen wasmiddel dat hard is geworden of dat is gaan klonteren. Dit kan tijdens het spoelen achterblijven. Daardoor spoelt de wasmachine mogelijk niet goed of het kan ervoor zorgen dat de overloop verstopt raakt.

### I De wasmiddellade gebruiken

De wasmachine heeft verschillende vakjes voor wasmiddelen en wasverzachters.

Doe alle middelen in het juiste vakje voordat u de wasmachine start.

-  **VOORZICHTIG:** open de wasmiddellade niet terwijl de wasmachine in bedrijf is. U wordt dan mogelijk blootgesteld aan heet water of stoom.

-  Gebruik voor het wassen van grote stukken wasgoed niet de volgende typen wasmiddelen.
  - Wasmiddel in de vorm van tabletten of capsules
  - Wasmiddel in een wasbol of netje

①	<b>Vakje voor voorwasmiddel:</b> wasmiddel voor de voorwas, of stijfsel.
②	<b>Vakje voor hoofdwasmiddel:</b> wasmiddel voor de hoofdwash, waterverzachter, voorweekmiddel, bleek en vlekverwijderaars.
⊗	<b>Vakje voor wasverzachter:</b> toevoegingen, bijvoorbeeld wasverzachter (maximaal tot de onderste rand (MAX) van "A" vullen).

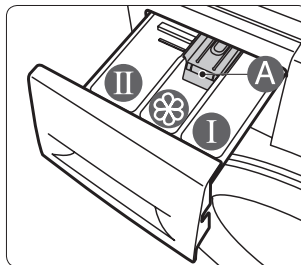

1. Trek de wasmiddellade aan de linkerbovenkant van de wasmachine open.
2. Stop de aanbevolen hoeveelheid wasmiddel in het **vakje voor hoofdwasmiddel** ② voordat u de wasmachine start.

-  Als u vloeibaar wasmiddel wilt gebruiken, gebruikt u de verdeler voor vloeibaar wasmiddel (raadpleeg het gedeelte "**Vloeibaar wasmiddel gebruiken (geselecteerde modellen)**" op pagina 20).

Doe geen waspoeder in de verdeler voor vloeibaar wasmiddel.

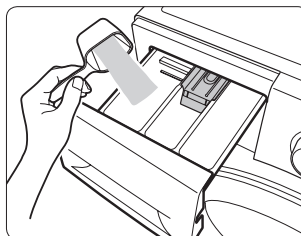

3. Voeg indien nodig de aanbevolen hoeveelheid wasverzachter toe in het **vakje voor wasverzachter** .

Voeg niet meer wasverzachter toe dan de lijn **MAX** .



Verdun geconcentreerde of dikke wasverzachter met een beetje water voordat u deze in het vakje doet. Zo voorkomt u dat de overloop verstopt raakt.

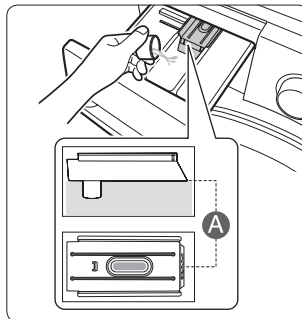

**VOORZICHTIG:** doe geen waspoeder of vloeibaar wasmiddel in het **vakje voor wasverzachter** .

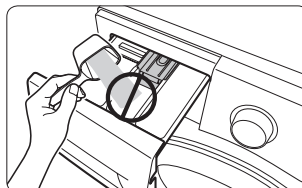

4. Wanneer u een voorwas doet, doet u de aanbevolen hoeveelheid wasmiddel in het **vakje voor voorwasmiddel** .

5. Duw de wasmiddellade dicht.



Zorg ervoor dat er geen wasverzachter in de wasmiddellade stroomt als u de lade sluit nadat u wasverzachter hebt toegevoegd.



## ■ Vloeibaar wasmiddel gebruiken (geselecteerde modellen)

Als u vloeibaar wasmiddel wilt gebruiken, plaatst u de verdeler voor vloeibaar wasmiddel in het **vakje voor hoofdwasmiddel**  van de wasmiddellade en giet u vloeibaar wasmiddel in het vakje voor hoofdwasmiddel. Voeg niet meer wasmiddel toe dan de lijn MAX op de verdeler voor vloeibaar wasmiddel.



- Verwijder eerst de wasmiddellade uit de wasmachine door op de **vergrendeling (A)** te drukken voordat u de verdeler voor vloeibaar wasmiddel plaatst.
- Mogelijk blijft er na een wasbeurt wat vloeibaar wasmiddel achter in de wasmiddellade.



**VOORZICHTIG:**

- Gebruik het voorwasprogramma niet wanneer u vloeibaar wasmiddel gebruikt.
- Verwijder de verdeler voor vloeibaar wasmiddel wanneer u waspoeder gebruikt.

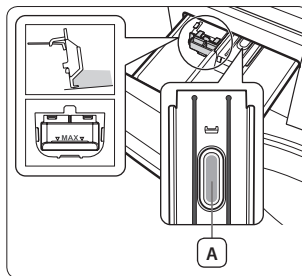

## Voor het eerst wassen

 Laat de wasmachine een volledig programma draaien zonder inhoud (dus zonder wasgoed) voordat u voor het eerst kleding gaat wassen.

1. Druk op de knop **Aan/uit**.
2. Doe een beetje wasmiddel in het **vakje voor hoofdwasmiddel**  in de wasmiddellade.
3. Draai de watertoevoer naar de wasmachine open.
4. Draai de programmakeuzeknop naar het programma Spoelen+Centrifugeren.
5. Druk op de knop **Start/Pauze**.

 Al het water dat mogelijk in de trommel is achtergebleven na het proefdraaien in de fabriek wordt nu afgevoerd.

## Basisinstructies

1. Stop uw wasgoed losjes in de trommel. Doe de trommel niet te vol.

 **VOORZICHTIG:** stop niet te veel wasgoed in de wasmachine. Raadpleeg het gedeelte "**De laadcapaciteit bepalen**" op pagina **29** om de laadcapaciteit voor elk type wasgoed te bepalen.

 Was geen waterdichte stoffen met normale programma's, behalve met het programma Outdoor kleding.

2. Sluit de deur totdat deze is vergrendeld.

 **VOORZICHTIG:** er kan na het wassen wasmiddel achterblijven in het afdichtingsrubber voor in de wasmachine of de afdichtstrip in de deur. Verwijder al het resterende wasmiddel voordat u de deur sluit, aangezien dit kan leiden tot een waterlekkage.

 **VOORZICHTIG:** controleer of er geen wasgoed tussen de deur zit, aangezien dit kan leiden tot een waterlekkage.

3. Schakel het apparaat in.

 **De geheugenfunctie**

- Wanneer u de wasmachine inschakelt, wordt de laatst gebruikte instelling weergegeven op het bedieningspaneel. Als de laatst gebruikte instelling echter Eco trommelreiniging, Spoelen+Centrifugeren of het programma Centrifugeren was, wordt deze functie niet toegepast.
- Als u de programmakeuzeknop zelfs maar lichtjes verdraaid nadat u de wasmachine hebt ingeschakeld, wordt deze functie niet toegepast en wordt het bedieningspaneel gereset.

4. Doe wasmiddel en, indien gewenst, wasverzachter of voorwasmiddel in de juiste vakjes in de wasmiddellade.
5. Selecteer het gewenste programma en opties voor het wasgoed. De bijbehorende indicatielampjes gaan branden en de geschatte programmatijd wordt weergegeven op het display.
6. Druk op de knop **Start/Pauze**.

 **VOORZICHTIG:** raak het deurglas niet aan terwijl de wasmachine in bedrijf is. Dit kan namelijk heet zijn.

 **VOORZICHTIG:** open de wasmiddellade of het vuilfilter niet terwijl de wasmachine in bedrijf is. Anders kunt u heet water of stoom over u heen krijgen.

# Het bedieningspaneel gebruiken

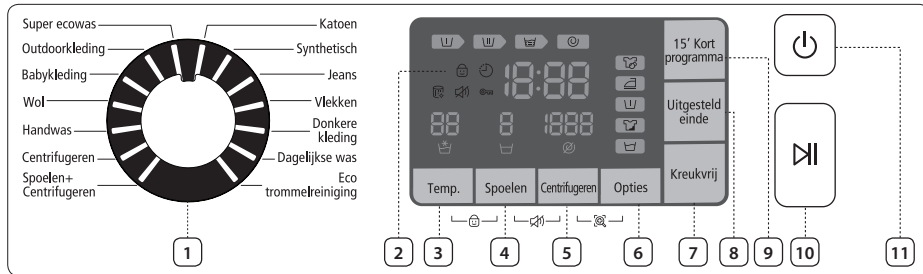

## 1. Programmakeuze

Kies het draaipatroon en de centrifugesnelheid voor het programma.

Raadpleeg het gedeelte "**De programmakeuzeknop gebruiken**" op pagina 24 voor meer informatie over de programma's.

## 2. Digitaal grafisch display

Weergave van de resterende tijd voor het wasprogramma, alle wasinformatie en foutmeldingen.

## 3. De knop Temp.







Druk herhaaldelijk op deze knop om een van de beschikbare opties voor de watertemperatuur te selecteren: (koud water , 20 °C, 30 °C, 40 °C, 60 °C en 95 °C).

## 4. De knop Spoelen

Druk op deze knop om extra spoelbeurten toe te voegen. U kunt maximaal vijf spoelbeurten instellen.

## 5. De knop Centrifugeren

Druk herhaaldelijk op deze knop om een van de beschikbare centrifugesnelheden te selecteren.

WF8*F5E**4*, WF8*F5E**H*, WF7*F5E**4*, WF7*F5E**H*	  400, 800, 1200, 1400 toeren/min.
WF8*F5E**2*, WF8*F5E**M*, WF7*F5E**2*, WF7*F5E**M*, WF6*F4E**2*, WF6*F4E**M*	  400, 800, 1000, 1200 toeren/min.
WF6*F4E**0*, WF6*F4E**L*	  400, 600, 800, 1000, toeren/min.



	<b>Spoelwater vasthouden:</b> het laatste spoelwater blijft in de machine staan. De machine moet worden leeggemopt of gecentrifugeerd voordat u het wasgoed uit de machine kunt halen.
	<b>Niet centrifugeren:</b> na de laatste keer leegpompen wordt het wasgoed in de trommel niet gecentrifugeerd.

## 6. De knop Opties

Druk herhaaldelijk op deze knop om een van de beschikbare opties te selecteren:

Weken > Intensief > Voorwas > Weken + Intensief > Weken + Voorwas > Intensief + Voorwas >

Weken + Intensief + Voorwas > uit

	<p><b>Weken:</b> gebruik deze optie om vlekken beter te verwijderen door het wasgoed te laten weken.</p> <ul style="list-style-type: none"> <li>• De functie Weken wordt na 13 minuten wassen uitgevoerd.</li> <li>• De functie Weken duurt 30 minuten in zes fasen. Elke fase bestaat uit 1 minuut draaien en 4 minuten stilstaand weken.</li> <li>• De functie Weken is alleen beschikbaar bij de volgende programma's: Katoen, Synthetisch, Jeans, Vlekken, Dagelijkse was, Super ecowas en Babykleding.</li> </ul>
	<p><b>Intensief:</b> druk op deze knop wanneer het wasgoed zeer vies is en intensief moet worden gewassen. Elke fase van het programma is verlengd.</p>
	<p><b>Voorwas:</b> met deze functie kunt u uw wasgoed voorwassen voordat het hoofdwasprogramma wordt uitgevoerd. De functie Voorwas is alleen beschikbaar bij de volgende programma's: Katoen, Synthetisch, Jeans, Vlekken, Donkere kleding, Dagelijkse was, Super ecowas en Babykleding.</p>

## 7. De knop Kreukvrij

Gebruik deze knop om uw wasgoed voor te bereiden zodat het makkelijk kan worden gestreken, doordat kreuken tijdens het programma Centrifugeren wordt geminimaliseerd.

Kreukvrij is alleen beschikbaar bij de volgende programma's: Katoen, Synthetisch, Jeans, Vlekken, Donkere kleding, Dagelijkse was, Super ecowas en Babykleding.

Wanneer de functie Kreukvrij is geselecteerd, kunt u de centrifugesnelheid instellen op maximaal 800 toeren/ minuut. (Als u de functie Kreukvrij selecteert met een hogere centrifugesnelheid, wordt de snelheid automatisch teruggebracht tot 800 toeren/minuut.)

## 8. De knop Uitgesteld einde

Druk herhaaldelijk op deze knop om een van de beschikbare opties voor Uitgesteld einde te selecteren (van 3 uur tot 19 uur, per heel uur instelbaar).

Het aangegeven uur is het tijdstip waarop het programma wordt beëindigd.

## 9. De knop 15' Kort programma

Voor het snel wassen van weinig vuile kleding en minder dan 2 kg wasgoed. Dit programma neemt minimaal ongeveer 15 minuten in beslag, maar dit kan variëren afhankelijk van de waterdruk, de hardheid van het water, de watertemperatuur, de kamertemperatuur, het type en de hoeveelheid wasgoed en de ernst van de vervuiling, het gebruikte wasmiddel, een onevenwichtige lading, schommelingen in de stroomvoorziening en de extra geselecteerde opties.

Dit programma is alleen beschikbaar bij het programma Katoen.

 **VOORZICHTIG:** er mag niet meer dan 20 g wasmiddel worden toegevoegd (voor 2 kg wasgoed), anders blijft er mogelijk wasmiddel achter op de kleding.

Druk herhaaldelijk op deze knop om de tijd voor het wasprogramma te kiezen:

15 min. > 20 min. > 30 min. > 40 min. > 50 min. > 1 uur > uit

## 10. De knop Start/Pauze

Druk op deze knop om het wasprogramma te starten of te pauzeren.

## 11. De knop Aan/uit

Druk een keer op deze knop om de wasmachine in te schakelen. Druk nogmaals op deze knop om de machine uit te schakelen.

Als de wasmachine langer dan 10 minuten is ingeschakeld zonder dat iemand op de knoppen heeft gedrukt, wordt de machine automatisch uitgeschakeld.

## I De programmekeuzeknop gebruiken

Programma	Gebruik
<b>Katoen</b>	Voor normaal of licht vuile katoenen kleding, beddengoed, tafellinnen, ondergoed, handdoeken, overhemden, enz. Voor dekens of beddengoed wordt aanbevolen een centrifugesnelheid van 800 toeren/minuut te gebruiken (voor 2,0 kg wasgoed of minder).  6 kg-modellen beschikken niet over een functie voor het wassen van dekens.
<b>Synthetisch</b>	Voor normaal of licht vuile blouses, overhemden, enz. van polyester (diolen, trevira), polyamide (perlon, nylon) en andere dergelijke combinaties.
<b>Jeans</b>	Een wasprogramma met een hoger waterniveau en een extra spoelfase die ervoor zorgt dat er geen waspoeder in uw kleding achterblijft.
<b>Vlekken</b>	Voor kleding met vlekken. Het programma Vlekken biedt een uitstekende vlekverwijdering waarbij extra zorg wordt besteed zodat de vlekken niet hoeven te worden voorbehandeld. Voor de beste vlekverwijdering wordt u aangeraden de optie voor warm water te gebruiken in dit programma, waarbij de wastemperatuur wordt verhoogd door middel van het interne verwarmingselement voor de algemene reiniging van allerlei verschillende vlekken. Deze cyclus bevat een spoeling die effectief vlekken verwijdert uit uw wasgoed. Tijdens de spoeling stopt de trommel even met draaien. Dit is geen storing.
<b>Donkere kleding</b>	Extra spoelbeurten en een lagere centrifugesnelheid zorgen ervoor dat uw favoriete donkere kleding voorzichtig wordt gewassen en zorgvuldig wordt gespoeld.
<b>Dagelijkse was</b>	Voor dagelijkse was zoals ondergoed en overhemden.
<b>Eco trommelreiniging</b>	Voor het reinigen van de trommel. Hiermee reinigt u vuil en bacteriën uit de trommel. Regelmatig gebruik (na elke 40 wasbeurten) aanbevolen. Er is geen reinigings- of bleekmiddel nodig.
<b>Super ecowas</b>	Het programma Super ecowas op lage temperatuur zorgt voor perfecte wasresultaten bij een laag energieverbruik.
<b>Outdoorkleding</b>	Voor waterdichte items zoals bergkleding, skikleding en sportkleding. Hiermee kunnen functionele technologische materialen en vezels zoals spandex, stretchstof en microvezel worden gewassen.
<b>Babykleding</b>	Een wasprogramma met hoge temperatuur en extra spoelbeurten zorgt ervoor dat er geen waspoeder achterblijft die irriterend kan zijn voor de huid van uw baby.
<b>Wol</b>	Alleen voor in de machine wasbare wol. Een lading wasgoed mag maximaal 2,0 kg zijn. (model uit de 6 kg-klasse: 1,5 kg) Met het programma Wol wordt het wasgoed gewassen met een zachte wiegende beweging. Tijdens het wasprogramma worden de wolvezels beschermd tegen krimpen en kreuen door de zachte wiegende bewegingen en spoelingen. Zo wordt de was zachter superschoon. Het stoppen/starten van de wasmachine tijdens het weken duidt niet op een defect. U wordt geadviseerd een neutraal wasmiddel te gebruiken voor het wolprogramma, voor betere wasresultaten en betere bescherming van de wolvezels.
<b>Handwas</b>	Een zeer licht wasprogramma, net zo zacht als een handwas.
<b>Centrifugereren</b>	Voor een keer extra centrifugereren om nog meer water te verwijderen.
<b>Spoelen+Centrifugereren</b>	Voor een lading wasgoed die alleen hoeft te worden gespoeld of voor het toevoegen van wasverzachter tijdens het spoelen.

## Kinderslot

Met de functie Kinderslot kunt u de knoppen vergrendelen zodat het gekozen wasprogramma niet kan worden gewijzigd.

### Inschakelen/uitschakelen

Wanneer u de functie Kinderslot wilt inschakelen of uitschakelen, houdt u de knoppen **Temp.** en **Spoelen** tegelijkertijd ingedrukt gedurende 3 seconden. Het indicatielampje "Kinderslot" brandt wanneer deze functie is ingeschakeld.



Wanneer de functie Kinderslot is ingeschakeld, werkt alleen de knop **Aan/uit**. De functie Kinderslot blijft ingeschakeld, zelfs wanneer de wasmachine wordt in- en uitgeschakeld of wanneer de voedingskabel wordt losgekoppeld en opnieuw wordt aangesloten.

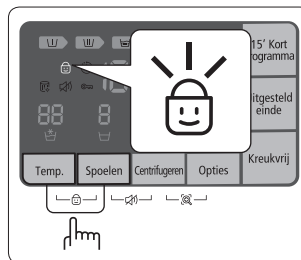

## Geluid uit

De functie Geluid uit kan tijdens alle wasprogramma's worden geselecteerd. Wanneer deze functie is geselecteerd, wordt het geluid voor alle wasprogramma's uitgeschakeld. Zelfs wanneer de machine herhaaldelijk wordt in- en uitgeschakeld, blijft deze instelling behouden.

### Inschakelen/uitschakelen

Wanneer u de functie Geluid uit wilt inschakelen of uitschakelen, houdt u de knoppen **Spoelen** en **Centrifugeren** tegelijkertijd ingedrukt gedurende 3 seconden.

Het indicatielampje "Geluid uit" brandt wanneer deze functie is ingeschakeld.

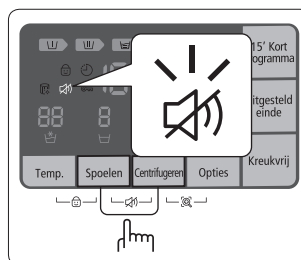

## Uitgesteld einde

U kunt de wasmachine zo instellen dat de was automatisch op een later tijdstip klaar is. De startvertraging is van 3 uur tot 19 uur instelbaar in stappen van 1 uur. Het aangegeven uur is het tijdstip waarop het programma wordt beëindigd.

1. Stop uw wasgoed losjes in de trommel. Doe de trommel niet te vol.
2. Druk op de knop **Aan/uit** om de machine in te schakelen.
3. Selecteer het gewenste programma en opties voor het wasgoed.
4. Druk herhaaldelijk op de knop **Uitgesteld einde** om de vertragingstijd in te stellen.
5. Druk op de knop **Start/Pauze**.

Het indicatielampje "Uitgesteld einde" gaat branden en de klok begint af te tellen tot de ingestelde tijd.

6. Als u de functie Uitgesteld einde wilt annuleren, schakelt u de wasmachine uit en weer in door op de knop **Aan/uit** te drukken.

## Smart Check

Met deze functie kunt u de status van de wasmachine controleren met een smartphone.



De functie Smart Check is geoptimaliseerd voor:

- Galaxy S en Galaxy S2
- iPhone 4 en iPhone 4S

## De Samsung Smart Washer-app downloaden

Download de Samsung Smart Washer-app naar uw mobiele telefoon vanuit de Android market of Apple App store en installeer deze. U kunt de app makkelijk vinden door te zoeken naar "**Samsung Smart Washer**".

## De functie Smart Check gebruiken

1. Houd de knoppen **Centrifugeren** en **Opties** tegelijkertijd ingedrukt gedurende 3 seconden wanneer er een fout is opgetreden en u de functie Smart Check wilt uitvoeren.
2. De LED-segmenten op het informatiedisplay draaien gedurende 2 tot 3 seconden en de Smart Check-code wordt weergegeven op het informatiedisplay van de wasmachine.

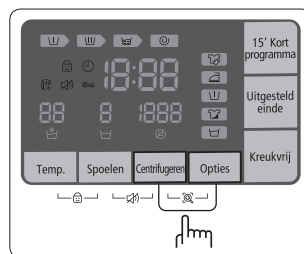

3. Start de **Samsung Smart Washer**-app op uw smartphone en tik op de knop **Smart Check**.



'Smart Check' wordt mogelijk gewijzigd in 'Smart Care', afhankelijk van de taalkeuze.

4. Richt de camera van uw smartphone op de Smart Check-code die op het informatiedisplay van de wasmachine wordt weergegeven.
  - Als licht van een gloeilamp, tl-buis of andere lamp op het informatiedisplay van de wasmachine wordt gereflecteerd, wordt de Smart Check-code mogelijk niet herkend door de smartphone.
  - Als u de smartphone in een te grote hoek ten opzichte van de voorkant van het informatiedisplay houdt, wordt de foutcode mogelijk niet herkend. Houd de smartphone voor de beste resultaten zo dat de voorkant van het informatiedisplay en de smartphone parallel of bijna parallel zijn.
5. Als de camera correct wordt gericht, wordt de Smart Check-code automatisch herkend en wordt gedetailleerde informatie over de status van uw wasmachine, de foutmelding en de tegenmaatregelen weergegeven op uw smartphone.
6. Als de Smart Check-code meer dan twee keer niet door de smartphone wordt herkend, kunt u de Smart Check-code op het informatiedisplay van de wasmachine handmatig invoeren in de Samsung Smart Washer-app.



## Een wasprogramma kiezen



### ■ Een wasprogramma kiezen met de programmakeuzeknop

Uw nieuwe wasmachine maakt wassen heel eenvoudig met het automatische controlesysteem "Fuzzy Control" van Samsung. Wanneer u een wasprogramma selecteert, stelt de machine automatisch de juiste temperatuur, wastijd en snelheid in.

1. Draai de watertoevoer open.
2. Druk op de knop **Aan/uit** om de machine in te schakelen.
3. Open de deur.
4. Stop uw wasgoed losjes in de trommel. Doe de trommel niet te vol.
5. Sluit de deur.
6. Doe wasmiddel en, indien gewenst, wasverzachter of voorwasmiddel in de juiste vakjes in de wasmiddellade.
  -  Voorwas is alleen beschikbaar met de programma's Katoen, Synthetisch, Jeans, Vlekken, Donkere kleding, Dagelijkse was, Super ecowas en Babykleding. Voorwassen is alleen nodig als de kleding zeer vuil is.
7. Gebruik de programmakeuzeknop om het geschikte programma voor het type materiaal te kiezen: Katoen, Synthetisch, Jeans, Vlekken, Donkere kleding, Dagelijkse was, Super ecowas, Outdoorbekleding, Babykleding, Wol en Handwas. De bijbehorende indicatielampjes op het bedieningspaneel gaan branden.
8. Nu kunt u de wastemperatuur, het aantal spoelbeurten, de centrifugesnelheid en de vertragingstijd instellen door op de desbetreffende knoppen te drukken.
9. Druk op de knop **Start/Pauze** om het wasprogramma te starten. Het indicatielampje voor de voortgang gaat branden en de resterende tijd voor het wasprogramma wordt weergegeven op het display.
  -  De totale programmaduur en het aantal spoelbeurten in het programma Katoen kunnen verschillen afhankelijk van de hoeveelheid wasgoed.
10. Als het gehele wasprogramma is afgelopen, wordt de wasmachine automatisch uitgeschakeld. Open de deur en haal het wasgoed uit de trommel.

### ■ Een wasprogramma onderbreken

Binnen 5 minuten na het begin van een wasprogramma kunt u wasgoed toevoegen aan of verwijderen uit de trommel.

1. Druk op de knop **Start/Pauze** om de deur te ontgrendelen.
  -  Als het waterniveau of de watertemperatuur in de trommel te HOOG is, gaat de deur niet open en knippert het indicatielampje "Deurvergrendeling" . Wacht in dit geval totdat het indicatielampje niet meer knippert. (Het duurt ongeveer 1 tot 2 minuten totdat het indicatielampje stopt met knipperen.)
2. Open de deur en haal het wasgoed uit de trommel of plaats het wasgoed.
3. Sluit de deur en druk op de knop **Start/Pauze** om het wasprogramma opnieuw te starten.

## Handmatig een wasprogramma instellen

U kunt handmatig een wasprogramma instellen zonder de programmakeuzeknop te gebruiken.

1. Draai de watertoevoer open.
2. Druk op de knop **Aan/uit** om de machine in te schakelen.
3. Open de deur.
4. Stop uw wasgoed losjes in de trommel. Doe de trommel niet te vol.
5. Sluit de deur.
6. Doe wasmiddel en, indien gewenst, wasverzachter of voorwasmiddel in de juiste vakjes.
7. Draai de programmakeuzeknop naar het programma **Katoen**.
8. Druk op de knop **Temp.** om de gewenste temperatuur te selecteren.  
(koud water , 20 °C, 30 °C, 40 °C, 60 °C en 95 °C)
9. Druk op de knop **Spoelen** om het aantal spoelbeurten te selecteren.  
U kunt maximaal vijf spoelbeurten instellen.  
Met elke spoelbeurt neemt de wastijd toe.
10. Druk op de knop **Centrifugeren** om de centrifugesnelheid te selecteren.  
(: Spoelwater vasthouden, : Niet centrifugeren)
11. Druk herhaaldelijk op de knop **Uitgesteld einde** om een van de beschikbare opties voor Uitgesteld einde te selecteren (van 3 uur tot 19 uur, in stappen van één uur). Het aangegeven uur is het tijdstip waarop het programma wordt beëindigd.
12. Druk op de knop **Start/Pauze** om het wasprogramma te starten.

## Wasvoorschriften

Volg deze simpele richtlijnen voor het schoonste wasgoed en het meest efficiënte wasprogramma.



Controleer voor het wassen altijd het waslabel van de kleding.

### Sorteer en was uw wasgoed aan de hand van de volgende criteria:

- Waslabel: sorteer het wasgoed in katoen, gemengde weefsels, synthetisch, zijde, wol en rayon.
- Kleur: scheid witte was van bonte was. Was nieuwe gekleurde kledingstukken apart.
- Afmeting: de wasprestaties worden verbeterd door wasgoed van verschillende afmetingen samen te wassen.
- Gevoeligheid: was fijne wasgoed apart met een fijnwasprogramma voor bijvoorbeeld zuiver scheerwol, vitrage en zijde. Controleer de labels in de items die u wilt wassen of raadpleeg het gedeelte "**Wasvoorschriften**" op pagina 38.

### Zakken leeghalen

Haal voor elke was de zakken van alle kledingstukken leeg. Kleine, ongewoon gevormde, harde voorwerpen zoals munten, messen, spelden en paperclips kunnen uw wasmachine beschadigen.

Was geen kleding met grote gespen, knopen of andere zware metalen voorwerpen. Metaal in kleding kan uw kleding en de trommel beschadigen. Keer kleding met knopen en borduursels voor het wassen binnenstebuiten. Wanneer ritsen van broeken of jassen tijdens het wassen open staan, kan de trommel beschadigd raken. Ritsen moeten voor het wassen worden gesloten en met een touwtje worden vastgezet.

Kleding met lange koorden kan met andere kleding in de knoop raken en deze beschadigen. Maak de koorden vast voor het wassen.



### Katoen voorwassen

Uw nieuwe wasmachine zorgt in combinatie met de hedendaagse wasmiddelen voor perfecte wasresultaten, waardoor u energie, tijd, water en wasmiddel bespaart. Als uw katoenen kleding echter zeer vuil is, kunt u een voorwasprogramma gebruiken met een reinigingsmiddel op proteïnebasis.

## De laadcapaciteit bepalen

Als u de wasmachine te vol stopt, wordt de was mogelijk niet goed schoon. Aan de hand van het onderstaande schema kunt u de laadcapaciteit bepalen voor het type wasgoed dat u wilt wassen.

Materiaal	Laadcapaciteit (kg)		
	WF8*F5E	WF7*F5E	WF6*F4E
Katoen	8,0	7,0	6,0
Synthetisch	3,5	3,5	3,0
Jeans	3,0	3,0	3,0
Outdoorkleding	2,0	2,0	2,0
Wol	2,0	2,0	1,5

-  Wanneer het wasgoed onevenwichtig is verdeeld en de foutcode "UE" wordt weergegeven, moet u het wasgoed opnieuw verdelen. Een onevenwichtige lading van het wasgoed gaat ten koste van de effectiviteit van het centrifugeren.
-  Wanneer u dekens of beddengoed wast, kan de wastijd langer zijn dan normaal. Bovendien kan het centrifugeren minder effectief zijn.  
Voor dekens of beddengoed geldt een aanbevolen maximale centrifugesnelheid van 800 toeren/minuut en een laadcapaciteit van 2,0 kg of minder.
-  6 kg-modellen beschikken niet over een functie voor het wassen van dekens.

 **VOORZICHTIG:** stop (in water wasbare) beha's in een waszak (apart te verkrijgen).

- De metalen onderdelen van de beha's kunnen door het materiaal heen komen en het wasgoed beschadigen. Stop ze daarom in een waszak voor fijne was.
- Kleine, lichte kleding zoals sokken, handschoenen, kousen en zakdoeken kunnen achter de deur blijven haken. Stop ze daarom in een waszak voor fijne was.

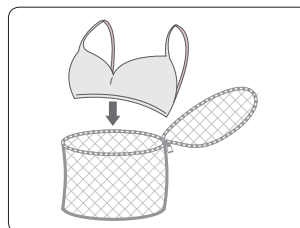

 **VOORZICHTIG:** was de waszak niet zonder ander wasgoed. Dit kan ongewone trillingen tot gevolg hebben waardoor de wasmachine kan gaan bewegen en wat kan leiden tot letsel.

## ■ Uw wasmachine reinigen

Door de wasmachine schoon te houden levert deze betere prestaties, voorkomt u onnodige reparaties en wordt de levensduur verlengd.

**!** **VOORZICHTIG:** gebruik het programma Eco trommelreiniging nooit wanneer zich wasgoed in de wasmachine bevindt. Dit kan leiden tot schade aan het wasgoed of een probleem met de wasmachine.

## Eco trommelreiniging

Dit is een automatisch reinigingsprogramma waarmee eventuele schimmelvorming in de trommel wordt verwijderd.

### ■ Reinigingsprocedures

1. Druk op de knop **Aan/uit** om de machine in te schakelen.
2. Draai de programmakeuzeknop naar het programma Eco trommelreiniging.



- U kunt de functie Uitgesteld einde alleen gebruiken met het programma Eco trommelreiniging.
- Tijdens het programma Eco trommelreiniging is de watertemperatuur ingesteld op 70 °C. U kunt de watertemperatuur niet wijzigen.

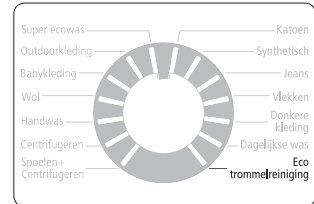

3. Druk op de knop **Start/Pauze** om het programma Eco trommelreiniging te starten.



- Gebruik geen reinigingsmiddelen voor het reinigen van de trommel. Chemische resten in de trommel hebben een negatieve invloed op de wasprestaties.

## I De automatische alarmfunctie voor Eco trommelreiniging

Als na een wasbeurt wordt vastgesteld dat de trommel moet worden gereinigd, gaan het indicatielampje Eco trommelreiniging op het display en het bijbehorende lampje op de programmakeuzeknop branden. In dat geval haalt u het wasgoed uit de wasmachine, schakelt u de machine in en reinigt u de trommel door het programma Eco trommelreiniging uit te voeren.

Als u het programma Eco trommelreiniging niet uitvoert, worden zowel het indicatielampje Eco trommelreiniging op het display als het bijbehorende lampje op de programmakeuzeknop uitgeschakeld. Deze lampjes gaan na twee wasbeurten opnieuw branden. Dit betekent niet dat er een probleem is opgetreden met de wasmachine.

De automatische alarmfunctie Eco trommelreiniging wordt doorgaans één keer per maand uitgevoerd. De frequentie kan echter verschillen afhankelijk van hoe vaak de wasmachine wordt gebruikt.

 Als het alarm wordt weergegeven, moet u ook het vuilfilter reinigen (raadpleeg het gedeelte "**Het vuilfilter reinigen**" op pagina 32). Als u dit niet doet, kan dit ten koste gaan van de prestaties van de functie Eco Bubble.

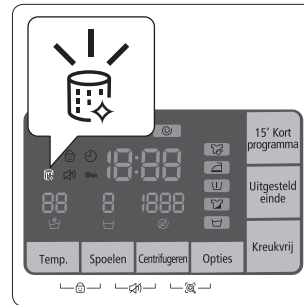

## De wasmachine laten leeglopen in een noodgeval

 Voer in het geval van een stroomstoring alle resterende water af voordat u uw wasgoed verwijdert.

1. Haal de stekker van de wasmachine uit het stopcontact.
2. Open de **filterklep (A)** met behulp van een munstuk of sleutel.

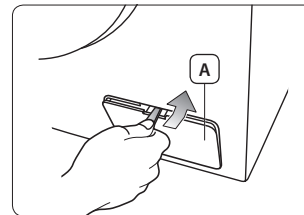

3. Zet een opvangbak klaar.

 Het resterende water kan meer zijn dan u verwacht. Gebruik een grote opvangbak.

4. Haal de **afvoerbuis voor noodgevallen (C)** uit het apparaat en open de **dop van de afvoerbuis (B)** door eraan te trekken.

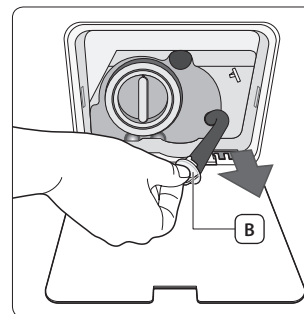

5. Houd de dop aan het uiteinde van de **afvoerbuis voor noodgevallen (C)** vast en trek de dop langzaam uit de afvoerbuis.
6. Laat het water in de opvangbak lopen.
7. Plaats de dop weer op de afvoerbuis en duw de afvoerbuis terug in het apparaat.
8. Sluit de filterklep.

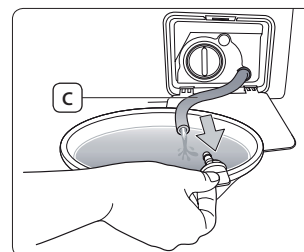

## Het vuilfilter reinigen

U wordt aangeraden het vuilfilter 5 of 6 keer per jaar te reinigen, of wanneer de foutmelding "5E" wordt weergegeven. Als zich vreemde voorwerpen in het vuilfilter ophopen, gaat dit ten koste van de prestaties van de functie Eco Bubble.

 **VOORZICHTIG:** vergeet niet de stekker van de wasmachine uit het stopcontact te halen voordat u het vuilfilter reinigt.

 **VOORZICHTIG:** open de klep van het vuilfilter niet als de machine in bedrijf is. Er kan namelijk heet water uitstromen.

1. Open de filterklep met behulp van een muntstuk of sleutel.
2. Verwijder het resterende water (raadpleeg het gedeelte "**De wasmachine laten leeglopen in een noodgeval**" op pagina 31).  
 Als u het filter verwijderd zonder eerst het resterende water te laten weglopen, kan dit naar buiten druppelen.
3. Schroef de **dop van het vuilfilter (A)** los door het linksom te draaien.

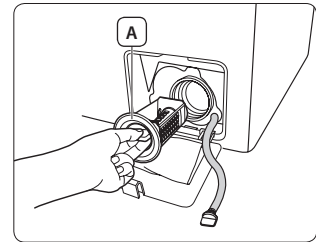

4. Spoel vuil en ander materiaal van het vuilfilter. Controleer of de propeller van de afvoerpomp achter het vuilfilter niet wordt geblokkeerd.
5. Plaats de dop van het vuilfilter terug.
6. Sluit de filterklep.

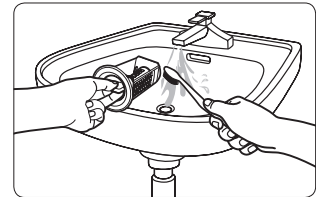

 Vergeet niet het vuilfilter terug te plaatsen nadat u het hebt gereinigd. Als het vuilfilter niet opnieuw in de machine wordt geplaatst, kan dit leiden tot storingen in de wasmachine of kan er water lekken.

 Draai het vuilfilter stevig vast nadat u het hebt gereinigd. Als u dit niet doet, kan dit leiden tot storingen of waterlekage.

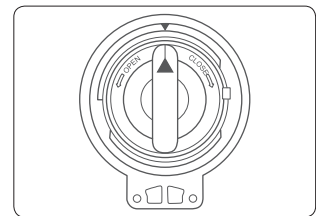

## De buitenkant reinigen

1. U kunt de oppervlakken van de wasmachine, waaronder het bedieningspaneel, afnemen met een zachte doek en niet-schurende reinigingsmiddelen voor huishoudelijk gebruik.
2. Droog de oppervlakken af met een zachte doek.

 **VOORZICHTIG:** giet geen water over de wasmachine.

## De wasmiddellade en de uitsparing reinigen

1. Druk op de **vergrendeling (A)** binnen in de wasmiddellade en trek de wasmiddellade naar buiten.
2. Verwijder de **vergrendeling (A)** en de verdeler voor vloeibaar wasmiddel (optioneel) uit de wasmiddellade.

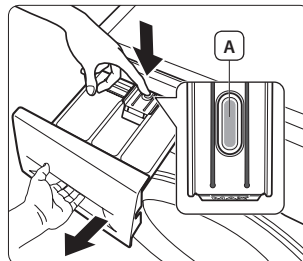

3. Was alle onderdelen onder stromend water.

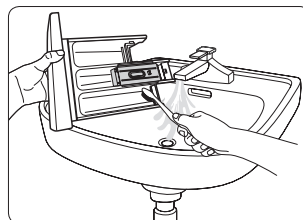

4. Reinig de uitsparing van de wasmiddellade met een oude tandenborstel.
5. Plaats het vakje voor wasverzachter en de verdeler voor vloeibaar wasmiddel (optioneel) terug door deze stevig in de lade vast te drukken.
6. Duw de wasmiddellade terug op zijn plaats.
7. Laat de wasmachine een keer spoelen met een lege trommel om eventuele wasmiddelresten te verwijderen.

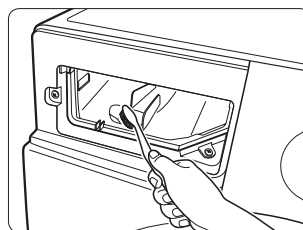

## Het gasfilter reinigen

U dient het gasfilter minimaal één keer per jaar te reinigen, of wanneer de foutmelding "4E" wordt weergegeven.

1. Draai de watertoevoer naar de wasmachine dicht.
2. Koppel de L-vormige fitting van de watertoevoerslang los van het invoerpunt voor water op de achterkant van de machine door **(A)** te draaien. Houd een doekje over de slang om te voorkomen dat er door de luchtdruk water uit de watertoevoerslang stroomt.
3. Trek voorzichtig met een tangetje de gasfilters uit de invoerpunten voor water en spoel ze af onder stromend water totdat ze schoon zijn.
4. Plaats de gasfilters opnieuw terug.
5. Plaats de L-vormige fitting weer in de wasmachine.
6. Controleer of de aansluitingen waterdicht zijn en draai de kraan open.

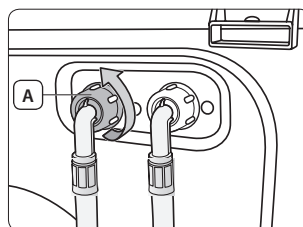

## ■ De wasmachine onderhouden

### Een bevroren wasmachine repareren

Als de temperatuur zakt tot onder het vriespunt en uw wasmachine bevriest, doet u het volgende:

1. Haal de stekker van de wasmachine uit het stopcontact.
2. Giet warm water over de kraan om de watertoevoerslang los te maken.
3. Verwijder de watertoevoerslang en laat deze in warm water weken.
4. Giet warm water in de trommel van de wasmachine en laat dit 10 minuten staan.
5. Sluit de watertoevoerslang weer aan op de kraan en controleer of de watertoevoer en -afvoer normaal functioneren.

### Opslag van de wasmachine

Als u de wasmachine voor langere tijd wilt opslaan, is het beter om deze leeg te laten lopen en los te koppelen van de stroomtoevoer. Wasmachines kunnen beschadigd raken wanneer er water in de slangen en interne onderdelen achterblijft tijdens de opslag. Bereid uw wasmachine als volgt voor wanneer u deze voor langere tijd wilt opslaan:

1. Selecteer het programma Katoen, druk op de knop **15' Kort programma** en laat de wasmachine het programma met een lege trommel uitvoeren.
  2. Haal de stekker van de wasmachine uit het stopcontact.
  3. Draai de kranen dicht en koppel de watertoevoerslangen los.
  4. Laat de deur van de wasmachine open staan zodat de trommel kan ventileren.
-  Laat achtergebleven water eerst ontdooien wanneer de wasmachine is opgeslagen op een plek met vorst, voordat u de wasmachine weer in gebruik neemt.



## ■ Problemen oplossen en informatiecodes

Controleer deze punten bij problemen met uw wasmachine

PROBLEEM	OPLOSSING
<b>De machine start niet.</b>	<ul style="list-style-type: none"><li>• Controleer of de stekker in het stopcontact zit.</li><li>• Controleer of de deur goed is gesloten.</li><li>• Controleer of de waterkraan open is.</li><li>• Druk op de knop <b>Start/Pauze</b>.</li></ul>
<b>Er is geen water of onvoldoende water.</b>	<ul style="list-style-type: none"><li>• Draai de kraan volledig open.</li><li>• Controleer of de watertoevoerslang niet bevroren is.</li><li>• Leg de watertoevoerslang recht.</li><li>• Reinig de gaasfilters van de invoerpunten.</li></ul>
<b>Er is wasmiddel achtergebleven in de wasmiddellade na het wasprogramma.</b>	<ul style="list-style-type: none"><li>• Controleer of de wasmachine voldoende waterdruk heeft.</li><li>• Let erop dat het wasmiddel midden in de wasmiddellade wordt gestopt.</li></ul>
<b>De wasmachine schudt of maakt te veel geluid.</b>	<ul style="list-style-type: none"><li>• Controleer of de wasmachine op een vlakke ondergrond staat. Als dit niet het geval is, stelt u de poten van de wasmachine af om de machine waterpas te zetten.</li><li>• Controleer of de transportbouten zijn verwijderd.</li><li>• Controleer of de wasmachine geen contact maakt met een ander voorwerp.</li><li>• Controleer of het wasgoed gelijkmatig is verdeeld in de trommel.</li></ul>
<b>De wasmachine voert geen water af en/of centrifugeert niet.</b>	<ul style="list-style-type: none"><li>• Leg de afvoerslang recht. Haal eventuele knikken uit de slangen.</li><li>• Controleer of het vuilfilter niet verstopt is.</li></ul>
<b>De deur zit dicht en gaat niet meer open.</b>	<ul style="list-style-type: none"><li>• U kunt de deur pas 3 minuten nadat de machine is gestopt of uitgeschakeld, openen.</li></ul>

## Informatiecodes

Bij problemen met de wasmachine wordt er mogelijk een informatiecode weergegeven in het display. Raadpleeg de onderstaande tabel en probeer de voorgestelde oplossing uit voordat u de klantenservice belt.

CODE	OPLOSSING
<b>dE</b>	<ul style="list-style-type: none"><li>• Controleer of de deur goed is gesloten.</li><li>• Controleer of er geen wasgoed klem zit tussen de deur.</li></ul>
<b>4E</b>	<ul style="list-style-type: none"><li>• Controleer of de waterkraan open is.</li><li>• Controleer de waterdruk.</li><li>• Reinig de gaasfilters van de invoerpunten.</li><li>• Controleer of er geen knikken in de watertoevoerslang zitten en of deze niet verstopt is.</li></ul>
<b>5E</b>	<ul style="list-style-type: none"><li>• Reinig het vuilfilter.</li><li>• Controleer of de afvoerslang correct is geïnstalleerd.</li></ul>
<b>UE</b>	<ul style="list-style-type: none"><li>• Het wasgoed is onevenwichtig verdeeld. Verdeel het opnieuw. Als u slechts één kledingstuk wast, zoals een badjas of spijkerbroek, is het mogelijk dat de laatste centrifugeronde niet goed verloopt. De foutmelding "UE" wordt dan in het display weergegeven.</li></ul>
<b>cE/3E/Uc</b>	<ul style="list-style-type: none"><li>• Bel de klantenservice.</li></ul>

Bel het servicecentrum van Samsung of de plaatselijke Samsung-leverancier wanneer een code wordt weergegeven die hier niet wordt vermeld of wanneer de voorgestelde oplossing niet werkt.

# Programmaoverzicht

## Programmaoverzicht

(● gebruikersoptie)

PROGRAMMA	Max. lading (kg)			WASMIDDEL			Max. temp. (°C)	Centrifugesnelheid (max.) toeren/min.		
	WF8*F5	WF7*F5	WF6*F4	Voorwasmiddel	Hoofdwasmiddel	Wasverzachter		1400	1200	1000
Katoen	8,0	7,0	6,0	Ja	●	●	95	1400	1200	1000
Synthetisch	3,5	3,5	3,0	Ja	●	●	60	1200	1200	1000
Jeans	3,0	3,0	3,0	Ja	●	●	60	800	800	800
Vlekken	4,0	4,0	3,0	Ja	●	●	60	1200	1200	1000
Donkere kleding	4,0	4,0	3,0	Ja	●	●	40	1200	1200	1000
Dagelijkse was	4,0	4,0	3,0	Ja	●	●	60	1400	1200	1000
Eco trommelreiniging	-	-	-	-	-	-	70	400	400	400
Super ecowas	4,0	4,0	3,0	Ja	●	●	40	1200	1200	1000
Outdoor kleding	2,0	2,0	2,0	-	●	●	40	1200	1200	1000
Babykleding	4,0	4,0	3,0	Ja	●	●	95	1400	1200	1000
Wol	2,0	2,0	1,5	-	●	●	40	800	800	800
Handwas	2,0	2,0	1,5	-	●	●	40	400	400	400







PROGRAMMA	Uitgesteld einde	Intensief	Weken	Kreukvrij	15' Kort programma
Katoen	●	●	●	●	●
Synthetisch	●	●	●	●	-
Jeans	●	●	●	●	-
Vlekken	●	●	●	●	-
Donkere kleding	●	●	-	●	-
Dagelijkse was	●	●	●	●	-
Eco trommelreiniging	●	-	-	-	-
Super ecowas	●	●	●	●	-
Outdoor kleding	●	-	-	-	-
Babykleding	●	●	●	●	-
Wol	●	-	-	-	-
Handwas	●	-	-	-	-

1. Een programma met voorwas duurt ongeveer 20 minuten langer.
2. De gegevens over de duur van de wasprogramma's zijn gemeten onder de voorwaarden zoals gespecificeerd in de norm IEC 60456/EN 60456.  
Voer de Kalibratiemodus uit na de installatie (raadpleeg het gedeelte "STAP 6 - Kalibratiemodus uitvoeren" op pagina 18).
3. Dagelijkse was : een kort programma voor testinstituten.
4. Aangezien deze wasmachine wordt geleverd met de geheugenfunctie, moet u de als laatste gebruikte instelling wissen op het bedieningspaneel en de oorspronkelijke begininstellingen gebruiken om de geheugenfunctie uit te schakelen. (Voor informatie over het wissen van de als laatste gebruikte instelling raadpleegt u de beschrijvingen bij "De geheugenfunctie" op pagina 21.)
5. De duur van de wasprogramma's kan afwijken van de in het schema weergegeven waarden als gevolg van verschillen in waterdruk en watertemperatuur, de lading en het soort wasgoed.
6. Wanneer de functie Intensief wassen is geselecteerd, wordt elke fase van het programma verlengd.

## ■ Bijlage

### Wasvoorschriften

De volgende symbolen worden gebruikt in wasvoorschriften. Op waslabels staan vier symbolen in deze volgorde: wassen, bleken, drogen en strijken (indien nodig staat er ook informatie over stomen). Deze symbolen zorgen voor overeenstemming tussen kledingfabrikanten voor binnenlandse en geïmporteerde kleding. Volg de aanwijzingen op het waslabel op zodat de kleding zo lang mogelijk meegaat en om problemen bij het wassen te voorkomen.

	Sterk materiaal		Strijken op maximaal 100 °C
	Kwetsbaar materiaal		Niet strijken
	Wassen op 95 °C		Stomen met elk middel
	Wassen op 60 °C		Alleen stomen met perchloorethyleen, aanstekerfloestof, pure alcohol of R113
	Wassen op 40 °C		Alleen stomen met vliegtuigbenzine, pure alcohol of R113
	Wassen op 30 °C		Niet stomen
	Alleen handwas		Liggend drogen
	Alleen stomen		Hangend drogen
	In koud water bleken		Drogen aan kledinghanger
	Niet bleken		Drogen in de wasdroger, normale temperatuur
	Strijken op maximaal 200 °C		Drogen in de wasdroger, lage temperatuur
	Strijken op maximaal 150 °C		Niet drogen in de wasdroger

### Zorg voor het milieu

- Dit apparaat is gemaakt van recyclebare materialen. Houd u bij het afdanken van dit apparaat aan de plaatselijke wet- en regelgeving met betrekking tot afvalverwerking. Snijd de voedingskabel door zodat het apparaat niet meer kan worden aangesloten op een stroombron. Verwijder de deur zodat dieren en kleine kinderen zich niet in het apparaat kunnen opsluiten.
- Gebruik niet meer wasmiddel dan aanbevolen in de instructies van de wasmiddelfabrikant.
- Gebruik alleen vlekverwijderaars en bleekmiddelen als dit echt nodig is.
- Bespaar water en elektriciteit door alleen volle trommels te wassen (de exacte hoeveelheid is afhankelijk van het geselecteerde programma).

### Verklaring van conformiteit

Dit apparaat voldoet aan de Europese veiligheidsnormen, EU-richtlijn 93/68 en EN-norm 60335.

# Overzicht huishoudelijke wasmachines



Het ontwerp en de specificaties kunnen zonder voorafgaande kennisgeving worden gewijzigd ten behoeve van productverbetering.

Volgens EU-verordening nr. 1061/2010

Samsung					
Modelnaam		WF8*F5E*U4* WF8*F5E*UH* WF8*F5E*P4* WF8*F5E*PH*	WF8*F5E*U2* WF8*F5E*UM* WF8*F5E*P2* WF8*F5E*PM*	WF7*F5E*U4* WF7*F5E*UH* WF7*F5E*P4* WF7*F5E*PH*	WF7*F5E*U2* WF7*F5E*UM* WF7*F5E*P2* WF7*F5E*PM*
Capaciteit	kg	8		7	
<b>Energieverbruik</b>					
A+++ (hoogste efficiëntie) tot D (laagste efficiëntie)		A+++		A+++	
<b>Energieverbruik</b>					
Jaarlijks energieverbruik (AE_C) <sup>1)</sup>	kWh/jr	157		122	
Energieverbruik (E_t.60) katoen 60 °C bij volledige lading	kWh	0,88		0,68	
Energieverbruik (E_t.60.1/2) katoen 60 °C met gedeeltelijke lading	kWh	0,68		0,52	
Energieverbruik (E_t.40.1/2) katoen 40 °C met gedeeltelijke lading	kWh	0,41		0,34	
Gewogen vermogen uit-modus (P_o)	W	0,48		0,48	
Gewogen vermogen in aan-modus (P_l)	W	5		5	
Jaarlijkse waterconsumptie (AW_c) <sup>2)</sup>	L/jr	10.500		9400	
<b>Efficiëntieklasse centrifugering<sup>3)</sup></b>					
A (meest efficiënt) tot G (minst efficiënt)		B		B	
Maximale centrifugesnelheid	toeren/min.	1400	1200	1400	1200
Restvocht	%	53	56	53	56
<b>Programma's waarop de informatie op het label en het overzicht van toepassing is</b>		Katoen 60 °C en 40 °C + Intensief <sup>4)</sup>			
<b>Programmaduur van het standaardprogramma</b>					
Katoen 60 °C bij volledige lading	min.	242		242	
Katoen 60 °C voor gedeeltelijke lading	min.	194		214	
Katoen 40 °C voor gedeeltelijke lading	min.	174		174	
Gewogen vermogen in aan-modus	min.	2		2	
<b>Uitstoot van luchtgeluid</b>					
Wassen	dB (A) re 1 pW	53		54	
Centrifugereren	dB (A) re 1 pW	74		74	
<b>Afmetingen</b>					
Afmetingen apparaat	Hoogte	mm	850		850
	Breedte	mm	600		600
	Diepte <sup>5)</sup>	mm	550		550
Nettogewicht	kg	61		61	
Brutogewicht	kg	63		63	
Verpakkingsgewicht	kg	2		2	
Waterdruk	kPa	50 - 800		50 - 800	
<b>Elektrische aansluiting</b>					
Spanning	V	220 - 240		220 - 240	
Energieverbruik	W	2000 - 2400		2000 - 2400	
Frequentie	Hz	50		50	
<b>Naam van bedrijf</b>		Samsung Electronics Co., Ltd.			



Het ontwerp en de specificaties kunnen zonder voorafgaande kennisgeving worden gewijzigd ten behoeve van productverbetering.

Volgens EU-verordening nr. 1061/2010

Samsung					
Modelnaam		WF8*F5E*W4* WF8*F5E*WH* WF8*F5E*Q4* WF8*F5E*QH*	WF8*F5E*W2* WF8*F5E*WM* WF8*F5E*Q2* WF8*F5E*QM*	WF7*F5E*W4* WF7*F5E*WH* WF7*F5E*Q4* WF7*F5E*QH*	WF7*F5E*W2* WF7*F5E*WM* WF7*F5E*Q2* WF7*F5E*QM*
Capaciteit	kg	8		7	
Energieindex					
A+++ (hoogste efficiëntie) tot D (laagste efficiëntie)		A+++		A+++	
Energieverbruik					
Jaarlijks energieverbruik (AE_C) <sup>1)</sup>	kWh/jr	195		173	
Energieverbruik (E_t.60) katoen 60 °C bij volledige lading	kWh	1,06		0,94	
Energieverbruik (E_t.60.1/2) katoen 60 °C met gedeeltelijke lading	kWh	0,86		0,80	
Energieverbruik (E_t.40.1/2) katoen 40 °C met gedeeltelijke lading	kWh	0,58		0,59	
Gewogen vermogen uit-modus (P_o)	W	0,48		0,48	
Gewogen vermogen in aan-modus (P_I)	W	5		5	
Jaarlijkse waterconsumptie (AW_c) <sup>2)</sup>	L/jr	10500		9400	
Efficiëntieklasse centrifugering <sup>3)</sup>					
A (meest efficiënt) tot G (minst efficiënt)		B		B	
Maximale centrifugesnelheid	toeren/min.	1400	1200	1400	1200
Restvocht	%	53	56	53	56
<b>Programma's waarop de informatie op het label en het overzicht van toepassing is</b>		Katoen 60 °C en 40 °C + Intensief <sup>4)</sup>			
Programmaduur van het standaardprogramma					
Katoen 60 °C bij volledige lading	min.	239		239	
Katoen 60 °C voor gedeeltelijke lading	min.	191		211	
Katoen 40 °C voor gedeeltelijke lading	min.	171		171	
Gewogen vermogen in aan-modus	min.	2		2	
Uitstoot van luchtgeluid					
Wassen	dB (A) re 1 pW	62	62	62	62
Centrifugeren	dB (A) re 1 pW	79	76	79	76
Afmetingen					
Afmetingen apparaat	Hoogte	mm	850		850
	Breedte	mm	600		600
	Diepte <sup>5)</sup>	mm	550		550
Nettogewicht	kg	64		64	
Brutogewicht	kg	66		66	
Verpakkingsgewicht	kg	2		2	
Waterdruk	kPa	50-800		50-800	
Elektrische aansluiting					
Spanning	V	220-240		220-240	
Energieverbruik	W	2000-2400		2000-2400	
Frequentie	Hz	50		50	
<b>Naam van bedrijf</b>	Samsung Electronics Co., Ltd.				



Het ontwerp en de specificaties kunnen zonder voorafgaande kennisgeving worden gewijzigd ten behoeve van productverbetering.

Volgens EU-verordening nr. 1061/2010

<b>Samsung</b>			
Modelnaam		WF6*F4E**2*	WF6*F4E**0*
		WF6*F4E**M*	WF6*F4E**L*
Capaciteit	kg	6	
<b>Energierendement</b>			
A + + + (hoogste efficiëntie) tot D (laagste efficiëntie)		A + +	
<b>Energieverbruik</b>			
Jaarlijks energieverbruik (AE_C) <sup>1)</sup>	kWh/jr	170	
Energieverbruik (E_t.60) katoen 60 °C bij volledige lading	kWh	1,02	
Energieverbruik (E_t.60.1/2) katoen 60 °C met gedeeltelijke lading	kWh	0,65	
Energieverbruik (E_t.40.1/2) katoen 40 °C met gedeeltelijke lading	kWh	0,46	
Gewogen vermogen uit-modus (P_o)	W	0,48	
Gewogen vermogen in aan-modus (P_l)	W	5	
Jaarlijkse waterconsumptie (AW_c) <sup>2)</sup>	L/jr	8580	
<b>Efficiëntieklasse centrifugering<sup>3)</sup></b>			
A (meest efficiënt) tot G (minst efficiënt)		B	C
Maximale centrifugesnelheid	toeren/min.	1200	1000
Restvocht	%	56	65
<b>Programma's waarop de informatie op het label en het overzicht van toepassing is</b>		Katoen 60 °C en 40 °C + Intensief <sup>4)</sup>	
<b>Programmaduur van het standaardprogramma</b>			
Katoen 60 °C bij volledige lading	min.	249	
Katoen 60 °C voor gedeeltelijke lading	min.	191	
Katoen 40 °C voor gedeeltelijke lading	min.	171	
Gewogen vermogen in aan-modus	min.	2	
<b>Uitstoot van luchtgeluid</b>			
Wassen	dB (A) re 1 pW	61	61
Centrifugeren	dB (A) re 1 pW	76	74
<b>Afmetingen</b>			
Afmetingen apparaat	Hoogte	mm	850
	Breedte	mm	600
	Diepte <sup>5)</sup>	mm	400
Nettogewicht	kg	54	
Brutogewicht	kg	56	
Verpakkingsgewicht	kg	2	
Waterdruk	kPa	50-800	
<b>Elektrische aansluiting</b>			
Spanning	V	220-240	
Energieverbruik	W	2000-2400	
Frequentie	Hz	50	
<b>Naam van bedrijf</b>		Samsung Electronics Co., Ltd.	

1. Het jaarlijkse energieverbruik is gebaseerd op 220 standaard wasbeurten voor Katoen bij 60 °C en 40 °C en met volle en gedeeltelijke lading, en het verbruik van de uit- en aan-modi. Het werkelijke energieverbruik is afhankelijk van de wijze waarop het apparaat wordt gebruikt.
2. Het jaarlijkse waterverbruik is gebaseerd op 220 standaard wasbeurten voor Katoen bij 60 °C en 40 °C en met volle en gedeeltelijke lading. Het werkelijke waterverbruik is afhankelijk van de wijze waarop het apparaat wordt gebruikt.
3. Het centrifugeren van restwater is zeer belangrijk wanneer u een wasdroger gebruikt om uw kleding te drogen. De energiekosten voor drogen zijn veel hoger dan die voor wassen. Bij wassen met een hoge centrifugesnelheid wordt meer energie bespaard dan bij het drogen van kleding in een wasdroger.
4. Het standaardprogramma Katoen 60 °C en het standaardprogramma Katoen 40 °C, die u kunt selecteren door de optie Intensief toe te voegen aan Katoen 60 °C en Katoen 40 °C, zijn geschikt voor het reinigen van gemiddeld vuil katoenwasgoed. Deze programma's zijn het meest efficiënt (wat betreft water- en energieverbruik) voor dit type wasgoed.  
Voer de Kalibratiemodus uit na de installatie (raadpleeg het gedeelte "**STAP 6 - Kalibratiemodus uitvoeren**" op pagina 18).  
In deze wasprogramma's kan de daadwerkelijke watertemperatuur afwijken van de aangegeven temperatuur.
5. De afstand van de muur tot het apparaat is niet opgenomen in de afmeting van de diepte.

## Informatie over hoofdwashprogramma's

Model	Programma	Temp.	Capaciteit	Programmauur	Hoeveelheid restvocht (%)			Waterverbruik	Energieverbruik
		(°C)	(kg)	(min.)	1400 toeren/ minuut	1200 toeren/ minuut	1000 toeren/ minuut	(ℓ/cyclus)	(kWh/cyclus)
WF80F5E*Q4* / WF80F5E*QH* WF80F5E*W4* / WF80F5E*WH* WF80F5E*Q2* / WF80F5E*QM* WF80F5E*W2* / WF80F5E*WM*	Katoen	20	4	131	56	59	-	53	0,40
		40	4	171	53	56	-	43	0,58
	Katoen + intensief	60	4	191	53	56	-	43	0,86
		8	239	48	50	-	53	1,06	
	Synthetisch	40	3,5	130	35	35	-	53	0,66
WF7*F5E*Q4* / WF7*F5E*QH* WF7*F5E*W4* / WF7*F5E*WH* WF7*F5E*Q2* / WF7*F5E*QM* WF7*F5E*W2* / WF7*F5E*WM*	Katoen	20	3,5	131	56	59	-	50	0,37
		40	3,5	171	53	56	-	38	0,59
	Katoen + intensief	60	3,5	211	53	56	-	38	0,80
		7	239	48	50	-	48	0,94	
	Synthetisch	40	3,5	130	35	35	-	53	0,66
WF60F4E*N2* / WF60F4E*NM* WF60F4E*Z2* / WF60F4E*ZM* WF60F4E*N0* / WF60F4E*NL* WF60F4E*Z0* / WF60F4E*ZL*	Katoen	20	3,5	128	-	60	69	38	0,30
		40	3,5	191	-	56	65	38	0,59
	Katoen + intensief	60	3,5	211	-	56	65	38	0,78
		7	249	-	50	59	41	1,10	
	Synthetisch	40	3,5	128	-	35	45	36	0,45
WF80F5E*U4* / WF80F5E*UH* WF80F5E*P4* / WF80F5E*PH* WF80F5E*U2* / WF80F5E*UM* WF80F5E*P2* / WF80F5E*PM*	Katoen	20	4	148	56	59	-	53	0,27
		40	4	174	53	56	-	43	0,41
	Katoen + intensief	60	4	194	53	56	-	43	0,68
		8	242	48	50	-	53	0,88	
	Synthetisch	40	3,5	128	35	35	-	53	0,63
WF70F5E*U4* / WF70F5E*UH* WF70F5E*P4* / WF70F5E*PH* WF70F5E*U2* / WF70F5E*UM* WF70F5E*P2* / WF70F5E*PM*	Katoen	20	3,5	148	56	59	-	50	0,26
		40	3,5	174	53	56	-	38	0,34
	Katoen + intensief	60	3,5	214	53	56	-	38	0,52
		7	242	48	50	-	48	0,68	
	Synthetisch	40	3,5	128	35	35	-	53	0,63

De waarden in de tabel zijn gemeten onder de condities zoals bepaald in Standaard IEC60456/EN60456. De werkelijke waarden zijn afhankelijk van de wijze waarop het apparaat wordt gebruikt.



# ■ Memo



## VRAGEN OF OPMERKINGEN?

LAND	BEL	OF BEZOEK ONS ONLINE OP
BELGIUM	02-201-24-18	<a href="http://www.samsung.com/be/support">www.samsung.com/be/support</a> (Dutch) <a href="http://www.samsung.com/be_fr/support">www.samsung.com/be_fr/support</a> (French)
NETHERLANDS	0900-SAMSUNG (0900-7267864) (€ 0,10/Min)	<a href="http://www.samsung.com/nl/support">www.samsung.com/nl/support</a>
FRANCE	01 48 63 00 00	<a href="http://www.samsung.com/fr/support">www.samsung.com/fr/support</a>
GERMANY	0180 6 SAMSUNG bzw. 0180 6 7267864* [HHP] 0180 6 M SAMSUNG bzw. 0180 6 67267864* (*0,20 €/Anruf aus dem dt. Festnetz, aus dem Mobilfunk max. 0,60 €/Anruf)	<a href="http://www.samsung.com/de/support">www.samsung.com/de/support</a>
LUXEMBURG	261 03 710	<a href="http://www.samsung.com/support">www.samsung.com/support</a>

DC68-03234G-04



WF80F5\*\*\*\*

WF70F5\*\*\*\*

WF60F4\*\*\*\*

WF81FE\*\*\*\*

WF71F5\*\*\*\*

WF61F4\*\*\*\*

WF82F5\*\*\*\*

WF72F5\*\*\*\*

WF62F4\*\*\*\*

WF8AF5\*\*\*\*

WF7AF5\*\*\*\*

WF6AF4\*\*\*\*

# Lave-linge

## Manuel d'utilisation

### Un monde de possibilités

Nous vous remercions d'avoir choisi ce produit Samsung.



# Sommaire

## Consignes de sécurité

4

Remarques importantes sur les consignes de sécurité .....	4
Symboles de sécurité importants.....	4
Signification des icônes et signes repris dans ce manuel d'utilisation : .....	4
Consignes de sécurité importantes .....	5
Instructions concernant la marque DEEE.....	10

## Installation du lave-linge

11

Vérification des pièces .....	11
Respect des conditions d'installation .....	12
Alimentation électrique et mise à la terre.....	12
Arrivée d'eau .....	12
vidange .....	13
Sol .....	13
Température ambiante.....	13
Encastrement dans une niche ou installation dans un placard.....	13
Installation de votre lave-linge .....	14

## Utilisation de votre lave-linge

19

Informations sur la lessive et les additifs .....	19
Utiliser une lessive adaptée.....	19
Utiliser le tiroir à lessive.....	19
Utilisation de la lessive liquide (sur certains modèles) .....	20
Première lessive.....	21
Consignes élémentaires .....	21
Utiliser le panneau de commande.....	22
Utilisation du sélecteur de cycle .....	24
Sécurité enfant .....	25
Signal sonore.....	25
Fin différé .....	25
Smart Check.....	26
Faire sa lessive .....	27
Faire sa lessive à l'aide du sélecteur de cycle.....	27
Faire sa lessive en fonction manuelle.....	28
Instructions de lavage.....	28

## Nettoyer votre lave-linge 30

Lavage du tambour .....	30
Procédures de nettoyage .....	30
Message d'avertissement automatique de nettoyage du tambour ÉCO .....	31
Vidanger le lave-linge en urgence .....	31
Nettoyer le filtre à impuretés .....	32
Nettoyer l'extérieur .....	32
Nettoyer le tiroir à lessive et le logement du tiroir .....	33
Nettoyer le filtre à maille .....	33

## Maintenir votre lave-linge sous tension 34

Réparer un lave-linge qui a gelé .....	34
Entreposer le lave-linge .....	34

## Codes d'erreur et de dépannage 35

Vérifiez les points suivants si.... ..	35
Codes d'erreur .....	36

## Tableau des cycles 37

Tableau des cycles .....	37
--------------------------	----

## Annexe 38

Tableau des symboles textiles .....	38
Protection de l'environnement .....	38
Déclaration de conformité .....	38
Fiche technique des lave-linge domestiques .....	39
Informations relatives aux programmes de lavage principal .....	42

# ■ Consignes de sécurité

Félicitations pour l'achat de votre nouveau lave-linge Samsung. Ce manuel contient de précieuses informations concernant l'installation, l'utilisation et l'entretien de votre appareil. Prenez le temps de le lire afin de tirer pleinement profit de toutes les fonctionnalités qu'offre votre lave-linge.

## Remarques importantes sur les consignes de sécurité



Veillez lire attentivement ce manuel afin d'utiliser cet appareil en toute sécurité et de profiter pleinement de toutes ses fonctionnalités. Conservez ce manuel dans un endroit sûr situé à proximité de l'appareil afin de pouvoir facilement vous y reporter en cas de besoin. N'utilisez pas cet appareil autrement que pour l'usage auquel il est destiné, conformément aux consignes du manuel.

Les consignes de sécurité et les avertissements décrits dans ce manuel ne sont pas exhaustifs. Il est de votre responsabilité de faire preuve de bon sens, de prudence et de discernement lors de l'installation, de l'entretien ou du fonctionnement de votre lave-linge.

Les consignes d'utilisation suivantes couvrant plusieurs modèles, il se peut que les caractéristiques de votre lave-linge diffèrent légèrement de celles décrites dans ce manuel ; ainsi, certaines icônes d'avertissement peuvent ne pas s'appliquer à votre machine. Pour toute question, contactez votre centre de réparation le plus proche ou connectez-vous sur [www.samsung.com](http://www.samsung.com).

## Symboles de sécurité importants

### ■ Signification des icônes et signes repris dans ce manuel d'utilisation :

	<b>AVERTISSEMENT</b> : Risques ou pratiques inadaptées susceptibles de causer <b>de graves blessures ou des dommages matériels</b> .
	<b>ATTENTION</b> : Risques ou pratiques inadaptées susceptibles de causer des <b>blessures ou des dommages matériels</b> .
	<b>REMARQUE</b>

**Ces symboles d'avertissement ont pour but d'éviter tout risque de blessure corporelle.**

**Respectez-les en toutes circonstances.**

**Lisez attentivement ce manuel et conservez-le en lieu sûr afin de pouvoir le consulter ultérieurement.**

Lisez attentivement toutes les consignes avant d'utiliser l'appareil.

Comme avec tout équipement électrique ou comportant des parties mobiles, il existe un certain nombre de dangers potentiels. Pour utiliser cet appareil en toute sécurité, familiarisez-vous avec son fonctionnement et restez prudent lorsque vous l'employez.



## Consignes de sécurité importantes

**⚠ AVERTISSEMENT :** afin de réduire les risques d'incendie, d'électrocution ou de blessures physiques lors de l'utilisation de l'appareil, des précautions de base doivent être prises :

Ne laissez pas les enfants (ou les animaux domestiques) jouer sur ou dans le lave-linge. Le hublot du lave-linge ne s'ouvre pas facilement de l'intérieur ; un enfant peut donc se blesser gravement s'il est enfermé dans l'appareil.

Cet appareil n'est pas conçu pour être utilisé par des personnes (y compris les enfants) inexpérimentées ou dont les capacités physiques, sensorielles ou mentales sont réduites, sauf si celles-ci sont sous la surveillance ou ont reçu les instructions d'utilisation appropriées de la personne responsable de leur sécurité.

Les enfants ne doivent pas utiliser l'appareil sans la surveillance d'un adulte.

**Pour une utilisation en Europe :** Cet appareil peut être utilisé par les enfants âgés de 8 ans et plus et par les personnes inexpérimentées ou dont les capacités physiques, sensorielles ou mentales sont réduites si celles-ci sont sous la surveillance ou ont reçu les instructions d'utilisation appropriées et en toute sécurité et s'ils sont conscients des dangers implicites. Les enfants ne doivent pas jouer avec l'appareil. Le nettoyage et la maintenance utilisateur ne doivent pas être effectués par des enfants sans surveillance

Si le cordon d'alimentation est endommagé, il doit être remplacé par le fabricant, son réparateur ou une personne disposant des qualifications équivalentes afin d'éviter tout danger.

L'appareil doit être positionné de telle manière à ce que la prise de courant, les robinets d'arrivée d'eau et les tuyaux d'évacuation restent accessibles en permanence.

Pour les appareils comportant des orifices de ventilation à la base, veillez à ce que ceux-ci ne soient pas obstrués par de la moquette.

L'ensemble de tuyaux neufs fournis avec l'appareil doit être utilisé et les anciens tuyaux ne doivent pas être réemployés.

**ATTENTION :** Afin d'éviter tout risque dû à une réinitialisation par inadvertance du dispositif de protection thermique, cet appareil ne doit pas être alimenté via un dispositif de commutation externe, tel qu'un programmeur, ou connecté à un circuit qui est régulièrement activé ou désactivé par le fournisseur d'énergie.



## **⚠ AVERTISSEMENT : AVERTISSEMENTS importants concernant l'installation**

L'installation de cet appareil doit être effectuée par un technicien ou un centre de réparation qualifié.

- Le non-respect de cette consigne peut entraîner des chocs électriques, des incendies, une explosion, des problèmes avec le produit ou des blessures.

Cet appareil étant très lourd, prenez toutes les précautions nécessaires pour le soulever.

Branchez le cordon d'alimentation sur une prise murale 220 - 240 V CA/50 Hz ou supérieure et utilisez cette prise uniquement pour cet appareil. N'utilisez jamais de rallonge.

- Le fait de partager une prise murale avec d'autres appareils à l'aide d'une multiprise ou d'une rallonge peut entraîner des chocs électriques ou des incendies.
- Assurez-vous que la tension, la fréquence et le courant sont identiques à ceux inscrits sur les spécifications du produit. Le non-respect de cette consigne peut entraîner des chocs électriques ou des incendies. Branchez correctement le cordon d'alimentation dans la prise murale.

Éliminez régulièrement toute eau, poussière ou corps étranger des prises murales et zones de contact à l'aide d'un chiffon sec.

- Débranchez le cordon d'alimentation et nettoyez-le à l'aide d'un chiffon sec.
- Le non-respect de cette consigne peut entraîner des chocs électriques ou des incendies.

Branchez la prise d'alimentation dans la prise murale de sorte que le cordon touche le sol.

- Si vous branchez le cordon d'alimentation dans l'autre sens, les fils électriques à l'intérieur du câble pourront être endommagés, entraînant un risque de choc électrique ou d'incendie.

Conservez tous les matériaux d'emballage hors de la portée des enfants car ils pourraient être dangereux.

- Si un enfant met un sac en plastique sur sa tête, il risque de s'asphyxier.

Si la prise, le cordon d'alimentation ou l'appareil est endommagé(e), contactez le centre de réparation le plus proche.

Cet appareil doit être correctement mis à la terre.

Ne reliez pas le conducteur de terre de l'appareil à un tuyau de gaz, un tuyau de canalisation en plastique ou une ligne téléphonique.

- Risques de choc électrique, d'incendie, d'explosion ou de dysfonctionnement.
- Ne branchez jamais le cordon d'alimentation sur une prise qui n'est pas correctement reliée à la terre et qui n'est pas conforme aux réglementations locales et nationales en vigueur.

N'installez jamais cet appareil près d'un radiateur ou de matériaux inflammables.

N'installez pas cet appareil dans un endroit humide, huileux ou poussiéreux, dans un endroit exposé directement au soleil ou à l'eau (de pluie).

N'installez pas cet appareil dans une pièce exposée à de basses températures.

- Le gel risquerait de faire éclater les tuyaux.

N'installez pas l'appareil dans un lieu où une fuite de gaz est susceptible de se produire.

- Cela pourrait entraîner un choc électrique ou un incendie.

N'utilisez pas de transformateur électrique.

- Cela pourrait entraîner un choc électrique ou un incendie.

N'utilisez pas de prise ou de cordon d'alimentation endommagé(e) ou de prise murale mal fixée.

- Cela pourrait entraîner un choc électrique ou un incendie.

Ne tirez pas et ne pliez pas excessivement le cordon d'alimentation.

Ne vrillez pas et n'attachez pas le cordon d'alimentation.

N'accrochez pas le cordon d'alimentation sur un objet métallique, ne posez pas d'objet lourd sur le cordon d'alimentation, ne l'insérez pas entre des objets et ne le coincez pas dans l'espace situé derrière l'appareil.

- Cela pourrait entraîner un choc électrique ou un incendie.



Ne tirez pas sur le cordon d'alimentation pour le débrancher.

- Débranchez le cordon en tenant la prise.
- Le non-respect de cette consigne peut entraîner des chocs électriques ou des incendies.

## **⚠ ATTENTION : MISES EN GARDE pour l'installation**

Cet appareil doit être positionné de façon à permettre l'accès à la prise d'alimentation.

- Le non-respect de cette consigne peut entraîner un choc électrique en cas de fuites de courant.

Installez l'appareil sur un sol plat et solide, capable de supporter son poids.

- Le non-respect de cette consigne peut entraîner des vibrations, des mouvements et des bruits anormaux ou des problèmes avec l'appareil.

## **⚠ AVERTISSEMENT : AVERTISSEMENTS importants concernant l'utilisation**

En cas d'inondation, coupez immédiatement l'alimentation en eau et l'alimentation électrique et contactez votre centre de réparation le plus proche.

- Ne touchez pas la prise d'alimentation avec des mains mouillées.
- Vous risqueriez de vous électrocuter.

Si l'appareil émet des bruit anormaux ou dégage une odeur de brûlé ou de la fumée, débranchez-le immédiatement et contactez votre centre de réparation le plus proche.

- Le non-respect de cette consigne peut entraîner des chocs électriques ou des incendies.

En cas de fuite de gaz (propane, gaz LP, etc.) ventilez immédiatement sans toucher à la prise d'alimentation. Ne touchez pas l'appareil ou le cordon d'alimentation.

- N'utilisez pas de ventilateur.
- Une étincelle peut entraîner une explosion ou un incendie.

Ne laissez pas les enfants jouer sur ou dans le lave-linge. Avant de vous débarrasser de votre lave-linge, démontez-en le hublot

- afin d'éviter qu'un enfant ne se fasse piéger à l'intérieur de la machine.

Assurez-vous de retirer l'emballage (mousse, polystyrène) fixé au bas du lave-linge avant d'utiliser celui-ci.

Ne lavez jamais de linge ayant été en contact avec de l'essence, du kérosène, du benzène, des diluants de peinture ou toute autre substance inflammable ou explosive.

- Risque de choc électrique, d'incendie ou d'explosion.

Ne forcez pas l'ouverture du hublot pendant le fonctionnement de l'appareil (lavage à haute température/séchage/essorage).

- Une fuite peut entraîner des brûlures ou rendre le sol glissant. Cela pourrait entraîner des blessures.
- L'ouverture forcée du hublot peut entraîner des dommages sur l'appareil et des blessures.

N'insérez pas votre main sous le lave-linge lorsque la machine est en cours de fonctionnement.

- Cela pourrait entraîner des blessures.

Ne touchez pas la prise d'alimentation avec des mains mouillées.

- Cela pourrait entraîner un choc électrique.

Ne débranchez pas l'appareil si celui-ci est en cours de fonctionnement.

- Le fait de rebrancher la prise d'alimentation dans la prise murale peut provoquer une étincelle et entraîner un choc électrique ou un incendie.

Ne laissez pas les enfants ou les personnes handicapées utiliser ce lave-linge sans une surveillance adéquate. Ne laissez pas les enfants monter dans ou sur l'appareil.

- Cela pourrait entraîner un choc électrique, des brûlures ou des blessures.

N'insérez pas votre main ou un objet métallique sous le lave-linge lorsqu'il est en cours de fonctionnement.

- Cela pourrait entraîner des blessures.

Ne débranchez pas l'appareil en tirant le cordon d'alimentation. Tenez toujours fermement la prise et tirez-la tout droit de la prise murale.

- Un cordon d'alimentation endommagé risque de provoquer un court-circuit, un incendie ou une électrocution.

Ne tentez pas de réparer, de démonter ou de modifier l'appareil vous-même.

- N'utilisez pas de fusible (cuivre, fil d'acier, etc.) autres que le fusible standard.
- Lorsque l'appareil doit être réparé ou réinstallé, contactez votre centre de réparation le plus proche.
- Le non-respect de cette consigne peut entraîner des chocs électriques, des incendies, des problèmes avec le produit ou des blessures.

Si le tuyau d'arrivée d'eau se déconnecte du robinet et inonde l'appareil, débranchez la prise d'alimentation.

- Le non-respect de cette consigne peut entraîner des chocs électriques ou des incendies.

Débranchez la prise d'alimentation lorsque l'appareil n'est pas utilisé pendant des périodes prolongées ou lors d'orages violents.

- Le non-respect de cette consigne peut entraîner des chocs électriques ou des incendies.

Si une substance étrangère pénètre dans l'appareil, débranchez-le et contactez le service clientèle Samsung le plus proche.

- Cela pourrait entraîner un choc électrique ou un incendie.

## **ATTENTION : MISES EN GARDE concernant l'utilisation**

Lorsque le lave-linge est contaminé par des corps étrangers (ex. : détergent, saletés, déchets alimentaires etc.), débranchez-le et nettoyez-le à l'aide d'un chiffon doux humide.

- À défaut, une décoloration, une déformation, des dommages ou de la rouille peuvent apparaître.

La vitre du hublot peut être endommagée par un impact fort. Utilisez le lave-linge avec précaution.

- Si la vitre du hublot est endommagée, il existe un risque de blessure.

Après une interruption d'arrivée d'eau ou en rebranchant le tuyau d'arrivée d'eau au robinet, ouvrez celui-ci lentement.

Ouvrez le robinet d'arrivée d'eau lentement après une période prolongée de non-utilisation.

- La pression d'air dans le tuyau d'arrivée d'eau ou la canalisation d'eau peut entraîner des dommages à certaines pièces ou une fuite d'eau.

En cas de vidange défectueuse durant un cycle, vérifiez s'il y a un problème de vidange.

- En cas d'inondation (problème de vidange), il existe un risque de choc électrique ou d'incendie.

Introduisez complètement le linge dans le lave-linge afin qu'il ne reste pas coincé dans la porte.

- Si du linge reste coincé dans la porte, il peut être endommagé, ainsi que le lave-linge, ou une fuite d'eau peut survenir.

Coupez l'alimentation en eau lorsque le lave-linge n'est pas en cours d'utilisation.

Assurez-vous que les vis sur le raccord du tuyau d'arrivée d'eau sont correctement serrées.

- Le non-respect de cette consigne peut entraîner des dommages matériels et des blessures.

Veillez à ce que le joint en caoutchouc et la vitre du hublot ne soient pas contaminés par des substances étrangères (ex. : déchets, fils, cheveux, etc.).

- Si des substances étrangères sont prises dans le hublot, celui-ci ne pourra pas fermer correctement et risque de provoquer des fuites.

Ouvrez le robinet d'eau et vérifiez que le raccord du tuyau d'arrivée d'eau est fermement serré et qu'il n'y a aucune fuite d'eau avant d'utiliser l'appareil.

- Si les vis sur le raccord du tuyau d'arrivée d'eau sont desserrées, des fuites peuvent se produire.

Le produit que vous avez acheté est prévu pour une utilisation domestique uniquement.

L'utilisation à des fins professionnelles est considérée comme une utilisation non conforme du produit. Dans ce cas, le produit ne sera pas couvert par la garantie standard prévue par Samsung et Samsung ne pourra en aucun cas être tenu pour responsable en cas de dysfonctionnements ou dommages résultant d'une utilisation non conforme.

Ne montez pas sur l'appareil et ne placez pas d'objets (tels que linge, bougies allumées, cigarettes allumées, vaisselle, produits chimiques, objets métalliques, etc.) sur l'appareil.

- Cela pourrait causer des chocs électriques, des incendies, des problèmes avec l'appareil ou des blessures.

Ne pulvérisez pas de matières volatiles telles que de l'insecticide sur la surface de l'appareil.

- En plus d'être nocives pour l'être humain, elles peuvent également entraîner des chocs électriques, des incendies ou des problèmes avec l'appareil.

Ne placez pas d'objets générant un champ électromagnétique à proximité du lave-linge.

- Ceci pourrait entraîner des blessures résultant de dysfonctionnements.

L'eau vidangée durant un cycle de séchage ou de lavage à haute température est chaude. Ne touchez pas cette eau.

- Cela pourrait entraîner des brûlures ou des blessures.

Ne lavez pas, n'essorez pas et ne séchez pas de sièges, de tapis ou de vêtements imperméables (\*), sauf si votre appareil possède un cycle spécial pour ce genre d'articles.

(\*): Linge de lit en laine, vêtements de pluie, veste de pêche, pantalons de ski, sacs de couchage, protections de langes, vêtements de sudation, de cyclisme, de motocyclisme, bâches automobiles, etc.

- Ne lavez pas de tapis épais ou durs même s'ils portent le sigle lave-linge sur leur étiquette d'entretien. Risque de vibrations anormales, de blessures ou de dégâts matériels (lave-linge, murs, sol ou linge).
- Ne lavez pas les lingettes jetables ou les paillasons ayant des dos en caoutchouc. Les dos en caoutchouc sont susceptibles de se détacher et d'adhérer à l'intérieur du tambour, ce qui pourrait entraîner un dysfonctionnement tel qu'une erreur de vidange.

Ne faites jamais fonctionner le lave-linge sans le tiroir à lessive.

- Ceci pourrait entraîner un choc électrique ou des blessures résultant de la fuite d'eau.

Ne touchez pas l'intérieur du tambour alors qu'il est chaud, durant ou juste après le séchage.

- Cela pourrait entraîner des brûlures.

N'insérez pas votre main dans le tiroir à lessive.

- Ceci pourrait entraîner des blessures si votre main reste bloquée par le système d'arrivée de lessive.

Ne placez pas d'objets (tels que chaussures, déchets alimentaires, animaux) autres que du linge dans le lave-linge.

- Ceci pourrait endommager le lave-linge ou provoquer des vibrations anormales entraînant des blessures, voire la mort dans le cas d'animaux domestiques.

N'actionnez pas les boutons à l'aide d'objets tranchants tels que des aiguilles, des couteaux, les ongles etc.

- Cela pourrait entraîner un choc électrique ou des blessures.

Ne lavez pas de linge entré en contact avec des huiles, crèmes ou lotions utilisées dans les salons de beauté ou de massage.

- Ceci pourrait provoquer une déformation du joint en caoutchouc, entraînant des fuites d'eau.

Ne laissez pas d'objets métalliques (ex. : épingles de sûreté, à cheveux, etc.) ou d'agent de blanchiment dans le tambour pendant des périodes prolongées.

- Ceci pourrait entraîner l'apparition de rouille sur le tambour.
- Si de la rouille commence à se former à la surface du tambour, appliquez un produit de nettoyage (neutre) et frottez à l'aide d'une éponge. N'utilisez jamais de brosse métallique.

N'utilisez pas directement de solvants de nettoyage à sec et ne lavez, ne rincez et n'essorez pas de linge entré en contact avec des solvants de nettoyage à sec.

- Risque de combustion ou d'inflammation spontanée résultant de la chaleur dégagée par l'oxydation de l'huile.

N'utilisez pas d'eau provenant d'appareils de refroidissement/de réchauffement d'eau.

- Ceci pourrait entraîner des dysfonctionnements du lave-linge.

N'utilisez pas de savon naturel pour les mains dans le lave-linge.

- Risque de dysfonctionnement, de décoloration, d'oxydation ou de dégagement de mauvaises odeurs.

Placez les chaussettes et les soutiens-gorge dans un filet de lavage et lavez-les avec le reste du linge.

Ne lavez pas d'articles de grande taille tels que du linge de lit dans un filet de lavage.

- Dans le cas contraire, des vibrations anormales peuvent se produire et engendrer des blessures.

N'utilisez pas de détergent solidifié.

- S'il s'accumule dans le lave-linge, des fuites d'eau peuvent en résulter.

Assurez-vous que toutes les poches des vêtements à laver sont vides.

- Les objets durs et pointus, comme les pièces de monnaie, les épingles de sûreté, les clous, les vis ou les pierres, peuvent occasionner d'importants dégâts à l'appareil.

Évitez de laver des vêtements comportant de grandes boucles, des boutons ou d'autres accessoires en métal lourd.

Triez le linge par couleur en fonction de la solidité de la teinture et sélectionnez le cycle, la température de l'eau et les fonctions supplémentaires recommandées.

- Cela pourrait entraîner une décoloration ou une détérioration des tissus.

Veillez à ce que les doigts des enfants ne soient pas pris dans la porte lorsque vous la fermez.

- Le non-respect de cette consigne peut entraîner des blessures.

## **AVERTISSEMENT : AVERTISSEMENTS importants concernant le nettoyage**

Ne nettoyez pas l'appareil en pulvérisant directement de l'eau dessus.

N'utilisez pas de produit nettoyant agressif.

N'utilisez pas de benzène, de diluant ou d'alcool pour nettoyer l'appareil.

- Cela pourrait entraîner des décolorations, des déformations, des dommages, des chocs électriques ou un incendie.

Avant d'effectuer un nettoyage ou un entretien, débranchez le cordon d'alimentation de la prise murale.

- Le non-respect de cette consigne peut entraîner des chocs électriques ou des incendies.

## Instructions concernant la marque DEEE



### **Les bons gestes de mise au rebut de ce produit (Déchets d'équipements électriques et électroniques)**

#### **(Applicable aux pays disposant de systèmes de collecte séparés)**

Ce symbole sur le produit, ses accessoires ou sa documentation indique que ni le produit, ni ses accessoires électroniques usagés (chargeur, casque audio, câble USB, etc.) ne peuvent être jetés avec les autres déchets ménagers. La mise au rebut incontrôlée des déchets présentant des risques environnementaux et de santé publique, veuillez séparer vos produits et accessoires usagés des autres déchets. Vous favoriserez ainsi le recyclage de la matière qui les compose dans le cadre d'un développement durable.

Les particuliers sont invités à contacter le magasin leur ayant vendu le produit ou à se renseigner auprès des autorités locales pour connaître les procédures et les points de collecte de ces produits en vue de leur recyclage.

Les entreprises et particuliers sont invités à contacter leurs fournisseurs et à consulter les conditions de leur contrat de vente. Ce produit et ses accessoires ne peuvent être jetés avec les autres déchets.

## ■ Installation du lave-linge

Assurez-vous que l'installateur a suivi ces instructions à la lettre, de sorte que votre nouveau lave-linge fonctionne correctement et que vous ne soyez exposé à aucun risque lorsque vous faites la lessive.

### Vérification des pièces

Déballer soigneusement votre lave-linge et vérifiez que vous avez bien reçu toutes les pièces illustrées ci-dessous. Si vous constatez que le lave-linge a été endommagé pendant le transport ou qu'il manque des pièces, contactez le service clientèle de Samsung ou votre revendeur Samsung.

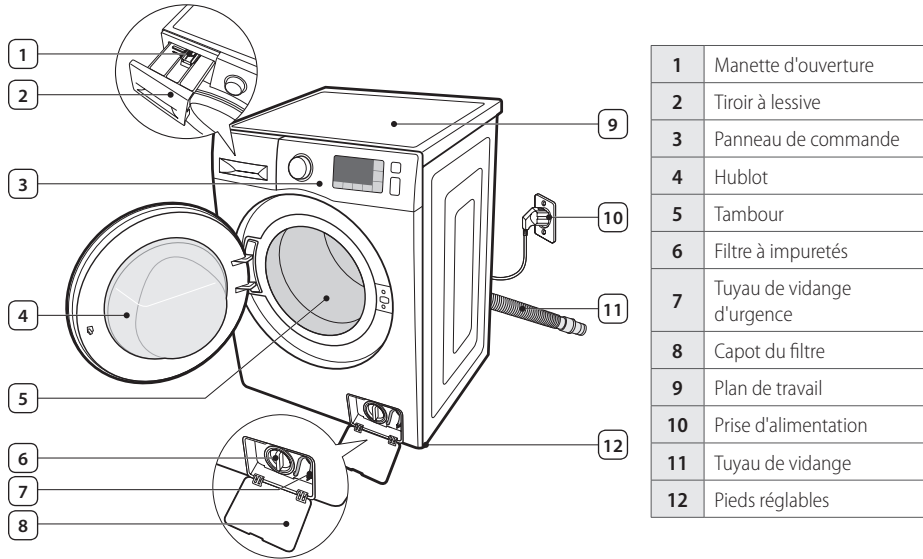

Clé anglaise  
(modèles sélectionnés)



Caches pour les trous des vis \*

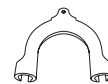

Guide du tuyau de vidange



Tuyau d'arrivée d'eau froide



Tuyau d'arrivée d'eau chaude  
(modèles sélectionnés)

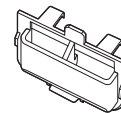

Guide de lessive liquide



**Caches pour les trous des vis \*** : Le nombre de caches varie en fonction du modèle (3 à 5 caches).

# Respect des conditions d'installation

## Alimentation électrique et mise à la terre

 **AVERTISSEMENT** : N'utilisez jamais de rallonge.

Utilisez uniquement le cordon d'alimentation fourni avec votre lave-linge.

En préparation de l'installation, assurez-vous que l'alimentation électrique réunit les conditions suivantes :

- un fusible ou disjoncteur 220 - 240 V CA / 50 Hz
- un circuit de branchement individuel dédié à votre lave-linge

Votre lave-linge doit être mis à la terre. En cas de panne ou de défaillance du lave-linge, la mise à la terre réduira le risque de surtension électrique en fournissant au courant électrique un chemin de moindre résistance.

Votre lave-linge est équipé d'un cordon doté d'une prise à 3 broches avec conducteur de terre destinée à être branchée sur une prise murale correctement installée et reliée à la terre.

 **AVERTISSEMENT** : Ne reliez jamais un conducteur de terre à une conduite de plomberie en plastique, une conduite de gaz ou une conduite d'eau chaude.

Un branchement incorrect du conducteur de terre peut provoquer une surtension électrique. Demandez conseil à un électricien ou à un réparateur agréé si vous avez des doutes quant à la mise à la terre correcte du lave-linge.

 **ATTENTION** : Ne modifiez pas la fiche fournie avec le lave-linge. Si elle n'est pas adaptée à la prise murale, faites appel à un électricien qualifié pour installer une prise appropriée.

## Arrivée d'eau

Pour un remplissage correct du lave-linge, la pression d'eau doit être comprise entre 50 kPa et 800 kPa. Une pression d'eau inférieure à 50 kPa peut provoquer une panne de la vanne d'arrivée d'eau et l'empêcher de se fermer correctement. Ou bien, elle peut dépasser la limite autorisée par les contrôles, provoquant l'arrêt de votre lave-linge. (Un limiteur de durée de remplissage est intégré au contrôleur de l'appareil afin d'éviter tout trop-plein ou toute inondation en cas de défaillance d'un tuyau interne.)

Les robinets d'arrivée d'eau doivent se trouver à moins de 120 cm de l'arrière de votre lave-linge afin que les tuyaux d'arrivée d'eau fournis puissent être reliés à l'appareil.

 La plupart des magasins de fournitures de plomberie proposent des tuyaux d'arrivée d'eau de différentes longueurs (jusqu'à 305 cm).

 Voici quelques conseils pour réduire les risques de fuite et de dégât des eaux :

- Faites en sorte que les robinets d'arrivée d'eau soient facilement accessibles.
- Fermez les robinets d'arrivée d'eau lorsque vous n'utilisez pas le lave-linge.
- Vérifiez régulièrement l'absence de fuites au niveau des raccords des tuyaux d'alimentation en eau.

 **AVERTISSEMENT** : Avant d'utiliser votre lave-linge pour la première fois, vérifiez l'absence de fuites au niveau des raccords avec la vanne d'arrivée d'eau et les robinets.

## I vidange

La hauteur recommandée par Samsung pour la conduite d'évacuation est de 65 cm. Le tuyau de vidange doit être introduit dans le collier de serrage puis dans la conduite d'évacuation. Le tuyau d'évacuation doit être suffisamment large pour accueillir le tuyau de vidange du lave-linge. Le tuyau de vidange est fixé en usine.

## I Sol

Pour un fonctionnement optimal, votre lave-linge doit être installé sur un sol stable. Si le sol est en bois, il est possible que vous deviez le renforcer afin de réduire les vibrations et les problèmes de déséquilibre. La présence de moquette ou de revêtements mous risque d'accroître le phénomène de vibrations et/ou de provoquer des déplacements intempestifs de votre lave-linge durant l'essorage.

**⚠ AVERTISSEMENT :** N'installez jamais votre lave-linge sur une plate-forme ou sur une structure fragile.

## I Température ambiante

N'installez pas votre lave-linge dans une pièce où la température est susceptible de descendre en dessous de zéro degré, car l'eau restant dans la vanne d'arrivée d'eau, la pompe ou les tuyaux risquerait de geler. Si de l'eau venait à geler dans les conduites, les courroies, la pompe et d'autres composants pourraient être endommagés.

## I Encastrement dans une niche ou installation dans un placard

Pour garantir un fonctionnement correct et sûr de votre nouveau lave-linge, il convient de respecter les exigences suivantes en termes de dégagement :

Côtés	25 mm
Haut	25 mm
Arrière *	50 mm
Avant	500 mm

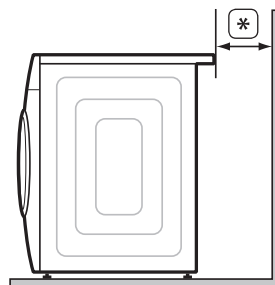

Si vous souhaitez superposer le lave-linge et votre sèche-linge, veillez à laisser un espace libre d'au moins 500 mm à l'avant de la niche ou de l'armoire. Installé seul, votre lave-linge ne nécessite pas d'aération spécifique.

# Installation de votre lave-linge

**⚠ ATTENTION** : Ne branchez pas le cordon d'alimentation sur une prise murale avant que l'installation soit terminée.

**⚠ AVERTISSEMENT** : Tenez tous les éléments d'emballage (sacs plastique, polystyrène, etc.) hors de portée des enfants.

## ■ ÉTAPE 1 - Choix de l'emplacement



Avant d'installer votre lave-linge, vérifiez que l'emplacement choisi :

- possède une surface dure et à niveau, sans moquette ou autre revêtement de sol susceptible d'obstruer l'aération ;
- n'est pas exposé à la lumière directe du soleil ;
- dispose de l'espace d'aération suffisant ;
- n'est pas exposé au gel (températures inférieures à 0 °C)
- ne se trouve pas à proximité d'une source de chaleur (ex. : huile, gaz, etc.) ;
- dispose de suffisamment d'espace, de sorte que votre lave-linge ne repose pas sur son cordon d'alimentation

## ■ ÉTAPE 2 - Retrait des vis de transport

Avant d'installer le lave-linge, vous devez enlever toutes les vis de transport situées à l'arrière de l'appareil.

1. Desserrez toutes les vis à l'aide de la clé.

(\*) : en option

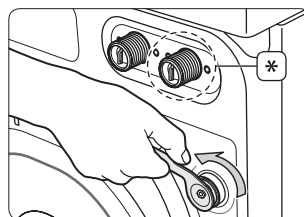

2. Maintenez le boulon d'expédition avec votre main et faites-le glisser vers l'extérieur le long de la partie large du trou. Répétez l'opération pour chaque boulon.

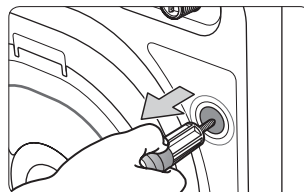

3. Bouchez les trous de vis avec les caches plastiques fournis.
4. Stockez tous les vis de transport dans un endroit sûr où ils peuvent être facilement retrouvés au cas où vous devriez déplacer le lave-linge.

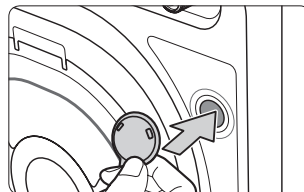



## ÉTAPE 3 - Ajuster les pieds réglables



Lorsque vous installez le lave-linge, assurez-vous que la prise de courant, l'arrivée d'eau et le système d'évacuation sont facilement accessibles.

1. Faites glisser le lave-linge jusqu'à son emplacement d'installation.
2. Desserrez tous les écrous de fixation à l'aide de la clé.

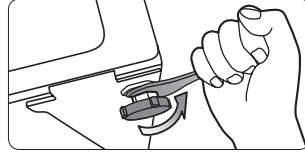

3. Mettez votre lave-linge à niveau en faisant tourner manuellement les pieds vers la gauche ou vers la droite.

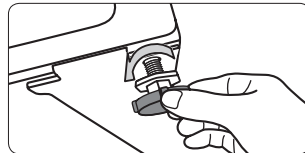

4. Une fois votre lave-linge stabilisé, serrez les écrous de serrage à l'aide de la clé.



**ATTENTION** : Ne déplacez pas votre lave-linge excepté pour serrer les écrous de blocage. Ceci pourrait endommager les pieds de mise à niveau.

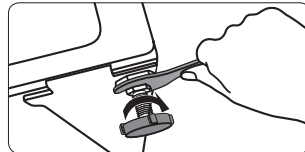

## ÉTAPE 4 - Raccorder l'arrivée d'eau et le système d'évacuation

### Raccorder le tuyau d'arrivée d'eau



**AVERTISSEMENT** : Ne raccordez pas plusieurs tuyaux d'arrivée d'eau. Ceci peut avoir comme conséquence une fuite d'eau et un choc électrique dû à la fuite d'eau. Si le tuyau est trop court, remplacez-le par un tuyau haute pression plus long.

1. Prenez le raccord en L correspondant au tuyau d'arrivée d'eau froide et raccordez-le à l'arrivée d'eau froide, à l'arrière de la machine. Puis serrez-le en tournant manuellement la **partie (A)** dans le sens horaire.

(\*) : en option

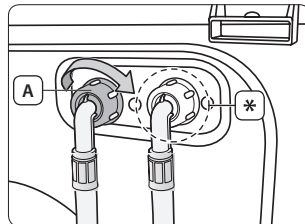

2. Retirez l'**adaptateur (B)** de l'autre extrémité du **tuyau d'arrivée d'eau (C)**.

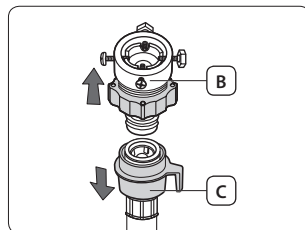

3. À l'aide d'un tournevis cruciforme, commencez par desserrer les quatre vis de l'adaptateur. Ensuite, maintenez la **partie (D)** et tournez la **partie (E)** en suivant la flèche jusqu'à obtenir un écart de 5 mm.

(\*) : 5 mm

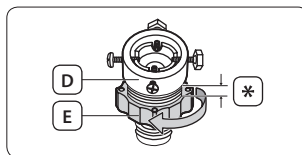

4. Raccordez l'adaptateur au robinet en serrant fermement toutes les vis et en levant l'adaptateur vers le haut.

Puis serrez l'adaptateur en tournant la **partie (E)** en suivant la flèche.

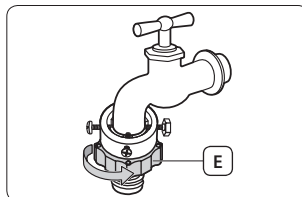

5. Raccordez le tuyau d'arrivée d'eau à l'adaptateur. Si vous poussez la **partie (F)** dans l'adaptateur, le tuyau se raccorde automatiquement à l'adaptateur en produisant un cliquetis.



Après avoir raccordé le tuyau d'arrivée d'eau à l'adaptateur, vérifiez que le branchement a été correctement effectué en tirant le tuyau d'arrivée d'eau vers le bas.



**AVERTISSEMENT** : Vérifiez si le tuyau d'arrivée d'eau n'est pas vrillé ou plié. Si le tuyau est vrillé ou plié, il y a un danger d'une fuite d'eau et d'un choc électrique dû à la fuite d'eau.

Si nécessaire, vous pouvez repositionner le tuyau d'arrivée d'eau sur le lave-linge en desserrant le raccord en L, en faisant tourner le tuyau et en resserrant le raccord en L.

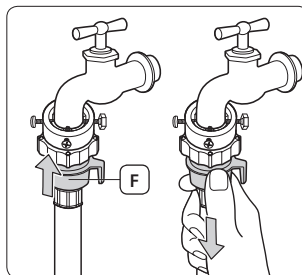

6. Ouvrez l'arrivée d'eau et vérifiez l'absence de fuite au niveau de la vanne d'arrivée d'eau, du robinet ou de l'adaptateur. En cas de fuite d'eau, répétez les étapes précédentes.



**AVERTISSEMENT** : N'utilisez pas le lave-linge si une fuite d'eau a été détectée. Cela pourrait entraîner un choc électrique ou des blessures.

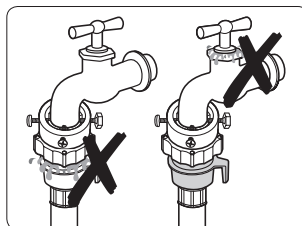

Si le robinet est doté d'un pas de vis, raccordez le tuyau d'arrivée d'eau au robinet comme indiqué ci-contre.

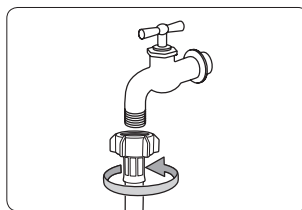

Utilisez un robinet standard pour l'arrivée d'eau. Si le robinet est à angle droit ou s'il est trop gros, retirez la bague d'écartement avant d'insérer le robinet dans l'adaptateur.

## Raccorder le tuyau d'arrivée d'eau chaude (sur certains modèles)

1. Prenez le **raccord en L rouge (A)** correspondant au tuyau d'arrivée d'eau chaude et raccordez-le à l'arrivée d'eau chaude située à l'arrière de la machine. Puis serrez-le manuellement.
2. Raccordez l'autre extrémité du tuyau d'arrivée d'eau chaude au robinet d'eau chaude de votre lavabo de la même manière que vous avez raccordé le tuyau d'arrivée d'eau froide.



Pour utiliser uniquement de l'eau froide, utilisez le raccord en Y.

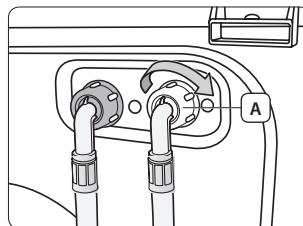

## Raccordement de l'aqua hose (sur certains modèles)

L'aqua hose a été conçu pour assurer une protection parfaite contre les fuites. L'aqua stop étant relié à l'aqua hose, il coupe automatiquement la circulation d'eau lorsque ce tuyau est endommagé.

Il affiche également un **voyant d'avertissement (A)** sur l'aqua stop.

Raccordez l'aqua hose en assemblant l'aqua stop sur le robinet de la manière indiquée ci-dessous.

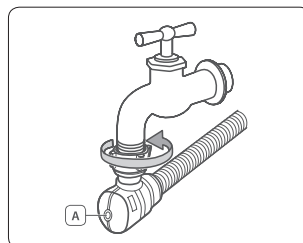

## Raccorder le tuyau de vidange

L'extrémité du tuyau de vidange peut être positionnée de trois façons différentes :

### Sur le bord d'un lavabo.

Le tuyau de vidange doit être positionné à une hauteur comprise entre 60 et 90 cm. Pour que le bout du tuyau reste coudé, utilisez le **guide-tuyau en plastique fourni (A)**. Fixez le guide au mur avec un crochet ou au robinet avec un lien, afin que le tuyau de vidange ne bouge pas.

(\*) : 60 à 90 cm

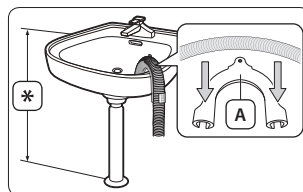

### Raccordé au tuyau d'évacuation du lavabo

Le tuyau d'évacuation doit être situé au-dessus du siphon du lavabo, afin que son extrémité soit au moins à 60 cm du sol.

### Dans une conduite d'évacuation

Il est conseillé d'utiliser un tuyau vertical de 65 cm en tant que conduite d'évacuation. Sa longueur doit être comprise entre 60 cm et 90 cm. Afin que l'extrémité du tuyau reste coudé, utilisez le **guide-tuyau en plastique fourni (A)**. Immobilisez le tuyau de vidange sur le conduit d'évacuation à l'aide de sangles de fixation afin d'éviter tout déplacement du tuyau de vidange.



La conduite d'évacuation doit avoir :

- un diamètre minimum de 5 cm.
- une capacité de débit d'au moins 60 litres par minute.

(\*) : 60 à 90 cm

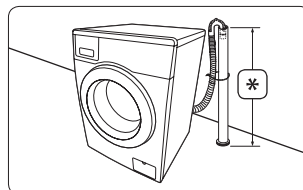

## ■ ÉTAPE 5 - Mettre votre lave-linge sous tension

Branchez le cordon d'alimentation sur une prise électrique murale agréée de 220 - 240V CA / 50 Hz, protégée par un fusible ou un disjoncteur. (Pour obtenir plus d'informations sur les exigences électriques et de mise à la terre, reportez-vous à la section « **Alimentation électrique et mise à la terre** » de la page 12.



### Cycle à vide

Pour finaliser l'installation du lave-linge, lancez un cycle Rinçage+Essorage une fois l'appareil installé.

## ■ ÉTAPE 6 - Lancer un calibrage

Votre lave-linge Samsung détecte automatiquement le poids du linge. Pour une détection plus précise du poids, nous vous conseillons d'exécuter le Mode de calibrage juste après avoir installé le lave-linge. Suivez les étapes ci-dessous pour exécuter le Mode de calibrage.



Avant d'exécuter le Mode de calibrage, assurez-vous qu'il n'y a rien dans le tambour ou sur le lave-linge.

1. Éteignez le lave-linge.
2. Appuyez sur le bouton **Marche/Arrêt** tout en maintenant enfoncés simultanément les boutons **Temp.** et **Fin différé**.  
Le lave-linge s'allume et « **CLB** » apparaît à l'écran.
3. Appuyez sur le bouton **Départ/Pause** pour lancer Mode de calibrage.
4. Le tambour tourne dans le sens horaire et anti-horaire pendant environ 3 minutes.
5. Lorsque le Mode de calibrage est terminé, le message « **End** » apparaît à l'écran et le lave-linge s'éteint automatiquement.
6. Le lave-linge est maintenant prêt à être utilisé.

## ■ Utilisation de votre lave-linge

Avec le nouveau lave-linge Samsung, le plus difficile consiste à décider quelle catégorie de linge laver en premier.

### Informations sur la lessive et les additifs

#### ■ Utiliser une lessive adaptée

La lessive à utiliser dépend du type de tissu (coton, synthétiques, vêtements délicats, laine), de la couleur, de la température de lavage et du degré de salissure. Utilisez toujours une lessive qui mousse peu, prévue pour les lave-linge automatiques.

Respectez les recommandations du fabricant de la lessive ; celles-ci ont été élaborées en fonction du poids du linge, du degré de salissure et de la dureté de l'eau de votre région. Si vous ne connaissez pas le degré de dureté de l'eau de votre région, renseignez-vous auprès des autorités locales.



N'utilisez pas de lessive qui a durci ou s'est solidifiée, car elle risque de ne pas se dissoudre complètement avant le cycle de rinçage. Par conséquent, le rinçage ne s'effectuera pas correctement ou le trop-plein risque de se bloquer.

#### ■ Utiliser le tiroir à lessive

Votre lave-linge dispose de bacs séparés (pour la lessive et pour l'adoucissant).

Répartissez tous les additifs de lavage dans leurs bacs respectifs avant de démarrer votre lave-linge.



**ATTENTION :** N'ouvrez pas le tiroir à lessive lorsque le lave-linge fonctionne. Vous pouvez être exposé à de l'eau chaude ou à de la vapeur.



N'utilisez pas les types de lessive suivants lorsque vous lavez des articles volumineux :

- Lessive en tablettes ou en capsules
- Lessive nécessitant une boule doseuse et un filet

①	<b>Bac à lessive de pré lavage :</b> lessive pour le pré lavage ou amidon.
②	<b>Compartment principal du produit de lavage :</b> lessive pour le lavage principal, adoucissant, agent de pré trempage, produit blanchissant et détachant.
⊛	<b>Bac à adoucissant :</b> additifs, comme de l'assouplissant (ne pas dépasser la limite (MAX) du bac « A »).

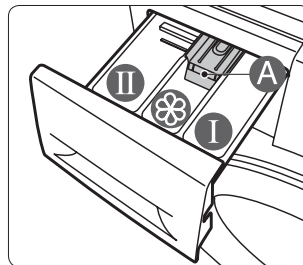

1. Ouvrez le tiroir à lessive situé en haut à gauche du lave-linge.
2. Ajoutez la quantité recommandée de lessive dans le bac à lessive **compartment principal du produit de lavage** ② avant de démarrer votre lave-linge.



Pour utiliser de la lessive liquide, utilisez le compartiment à lessive liquide (reportez-vous à la section « **Utilisation de la lessive liquide (sur certains modèles)** » de la page 20.

Ne versez pas de lessive en poudre dans le compartiment à lessive liquide.

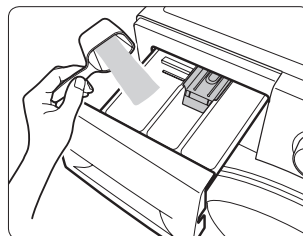

3. Le cas échéant, ajoutez la quantité recommandée d'adoucissant dans le **bac à adoucissant** (⊗).

Ne dépassez pas le trait maximum **MAX** (A).



Si l'assouplissant est sous forme concentrée ou épaisse, diluez-le dans un peu d'eau avant de le verser dans le bac afin d'empêcher le blocage du trop-plein.

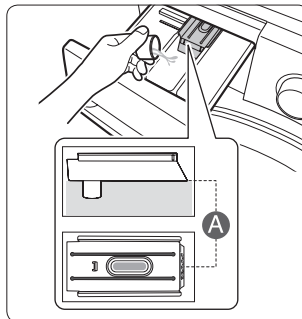

**ATTENTION** : Ne mettez jamais de lessive liquide ou en poudre dans le **bac à adoucissant** (⊗).

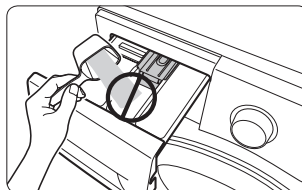

4. Si vous utilisez la fonction de prélavage, ajoutez la quantité recommandée de lessive dans le **bac à lessive de prélavage** (Ⓛ).

5. Poussez le tiroir à lessive pour le fermer.



Lorsque vous refermez le tiroir à lessive, faites attention à ce que de l'adoucissant ne soit pas transféré dans le bac à adoucissant.



## Utilisation de la lessive liquide (sur certains modèles)

Si vous souhaitez utiliser de la lessive liquide, placez le compartiment à lessive liquide dans le **compartiment principal du produit de lavage** (Ⓜ) du tiroir à lessive et versez-y la lessive liquide. Ne dépassez pas le trait de remplissage **MAXIMUM** sur le compartiment à lessive liquide.



- Insérez le compartiment à lessive liquide uniquement après avoir retiré le tiroir à lessive du lave-linge en appuyant sur la **manette d'ouverture** (A).
- Après le lavage, il se peut qu'il y ait encore un peu de liquide dans le tiroir à lessive.



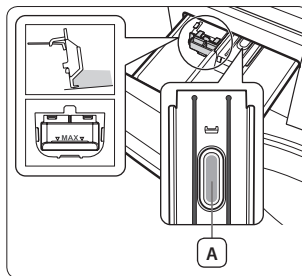

**ATTENTION** :

- N'utilisez pas la fonction Prélavage lorsque vous utilisez de la lessive liquide.
- Retirez le compartiment à lessive liquide lorsque vous utilisez de lessive en poudre.



## Première lessive

 Avant de faire votre lessive pour la première fois, vous devez effectuer un cycle complet à vide (c'est-à-dire sans charger de linge dans le tambour).

1. Appuyez sur le bouton **Marche/Arrêt**.
2. Versez votre dose de lessive dans le **compartiment principal du produit de lavage**  du tiroir à lessive.
3. Ouvrez l'arrivée d'eau du lave-linge.
4. Tournez le sélecteur de cycle pour sélectionner le cycle Rinçage+Essorage.
5. Appuyez sur le bouton **Départ/Pause**.

 Cette opération permet de vidanger l'eau qui aurait pu rester dans le tambour après le test du fabricant.

## Consignes élémentaires

1. Ajoutez votre linge sans le tasser dans le tambour, sans le surcharger.

 **ATTENTION** : Ne surchargez pas le lave-linge. Pour déterminer la capacité correspondant à chaque type de linge, reportez-vous à la section « **Évaluer la capacité de chargement** » de la page 29.

 Les articles imperméables ne doivent pas être lavés avec le cycle normal, mais avec le cycle Vêtements d'extérieur.

2. Fermez le hublot jusqu'à ce qu'il s'enclenche.

 **ATTENTION** : Du détergent peut rester dans le joint en caoutchouc du lave-linge ou dans le joint du hublot après un cycle de lavage. Enlevez tout reste de détergent avant de fermer la porte, car cela pourrait entraîner une fuite d'eau.

 **ATTENTION** : Assurez-vous que le linge n'est pas pris dans la porte, car cela risquerait de provoquer une fuite d'eau.

3. Mettez l'appareil sous tension.

 **Fonction de mémorisation des derniers réglages**

- Lorsque vous mettez votre lave-linge sous tension, le dernier réglage ayant été utilisé apparaît sur le panneau de commande. Cependant, si le dernier réglage utilisé était le cycle Lavage du tambour, Rinçage+Essorage ou Essorage, cette fonction ne s'applique pas.
- Si vous tournez le sélecteur de cycle, même légèrement, après avoir mis votre lave-linge sous tension, cette fonction ne s'applique pas et le panneau de commande est réinitialisé.

4. Ajoutez de du détergent et, si nécessaire, de l'adoucissant ou du liquide de prélavage dans les bacs appropriés dans le tiroir à lessive.
5. Sélectionnez le cycle et les options adaptés à la charge. Les voyants correspondants s'allument et la durée estimée du cycle apparaît à l'écran.
6. Appuyez sur le bouton **Départ/Pause**.

 **ATTENTION** : Ne touchez pas le hublot pendant que votre lave-linge effectue un cycle : il risque d'être chaud.

 **ATTENTION** : N'ouvrez pas le tiroir à lessive ou le filtre à impuretés pendant que votre lave-linge effectue un cycle : de l'eau ou de la vapeur brûlante risque de s'en dégager.

# Utiliser le panneau de commande

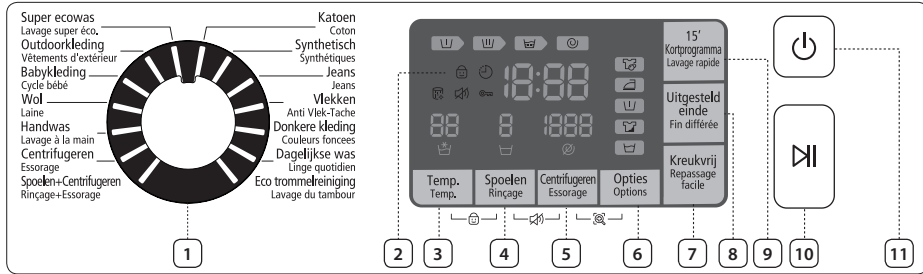

## 1. Sélecteur de cycle

Sélectionnez le schéma de rotation et la vitesse d'essorage du cycle.

Pour plus d'informations sur chaque cycle, reportez-vous à la section « **Utilisation du sélecteur de cycle** » de la page 24

## 2. Affichage numérique

Affiche le temps restant du cycle de lavage, toutes les informations relatives au cycle et les messages d'erreur.

## 3. Bouton Temp.

Appuyez sur ce bouton à plusieurs reprises pour faire défiler les différentes températures disponibles :







(Eau froide , 20 °C, 30 °C, 40 °C, 60 °C et 95 °C).



## 4. Bouton Rinçage

appuyez sur ce bouton pour ajouter des cycles de rinçage. (cinq cycles au maximum).

## 5. Bouton Essorage

Appuyez sur ce bouton à plusieurs reprises pour faire défiler les différentes vitesses d'essorage disponibles.

WF8*F5E**4*, WF8*F5E**H*, WF7*F5E**4*, WF7*F5E**H*	  400, 800, 1200 et 1400 tr/min
WF8*F5E**2*, WF8*F5E**M*, WF7*F5E**2*, WF7*F5E**M*, WF6*F4E**2*, WF6*F4E**M*	  400, 800, 1000 et 1200 tr/min
WF6*F4E**0*, WF6*F4E**L*	  400, 600, 800, 1000 tr/min



	<b>Arrêt cuve pleine</b> : Le linge trempe dans la dernière eau de rinçage. Un cycle de vidange ou d'essorage doit être effectué pour décharger le linge.
	<b>Sans essorage</b> : le linge reste dans le tambour et aucun essorage n'est effectué après la dernière vidange.



## 6. Bouton Options

Appuyez sur ce bouton à plusieurs reprises pour faire défiler les différentes options :

Trempage > Intensif > Prélavage > Trempage + Intensif > Trempage + Prélavage > Intensif + Prélavage > Trempage + Intensif + Prélavage > désactivé

	<p><b>Trempage</b> : Utilisez cette fonction pour enlever efficacement les tâches de votre linge en le faisant tremper.</p> <ul style="list-style-type: none"> <li>• 13 minutes du cycle de lavage sont consacrées à la fonction Trempage.</li> <li>• La fonction Trempage continue pendant 30 minutes avec six cycles, où les cycles de trempage durent 1 minute et se répètent toutes les 4 minutes.</li> <li>• La fonction Trempage est disponible uniquement avec les cycles : Coton, Synthétiques, Jeans, Anti Vlek-Tache, Linge quotidien, Lavage super éco. et Cycle bébé.</li> </ul>
	<p><b>Intensif</b> : utilisez cette fonction lorsque le linge est très sale et qu'un lavage intensif s'avère nécessaire. Cela a pour effet d'augmenter la durée de chaque cycle de lavage.</p>
	<p><b>Prélavage</b> : utilisez cette fonction pour prélever votre linge avant le cycle de lavage principal. La fonction Prélavage est disponible uniquement avec les cycles Coton, Synthétiques, Jeans, Anti Vlek-Tache, Couleurs foncées, Linge quotidien, Lavage super éco. et Cycle bébé.</p>

## 7. Bouton Repassage facile

Ce cycle permet de réduire les plis lors du cycle Essorage afin que votre linge puisse être repassé facilement.

Repassage facile est disponible uniquement avec les cycles : Coton, Synthétiques, Jeans, Anti Vlek-Tache, Couleurs foncées, Linge quotidien, Lavage super éco. et Cycle bébé.

Lorsque la fonction Repassage facile est sélectionnée, la vitesse du cycle d'essorage ne peut pas dépasser 800 tr/min. (Si vous sélectionnez la fonction Repassage facile avec une vitesse d'essorage supérieure à 800 tr/min, celle-ci descendra automatiquement sur 800 tr/min.)

## 8. Bouton Fin différé

Appuyez sur ce bouton à plusieurs reprises pour faire défiler les différentes options Fin différé (de 3 à 19 heures, par tranches d'une heure).

L'heure affichée correspond à celle à laquelle le lavage se terminera.

## 9. Bouton 15' Lavage rapide

pour le linge peu sale (2 kg maximum) dont vous avez besoin rapidement. Ce cycle dure environ 15 minutes, mais peut différer des valeurs indiquées en fonction de la pression, de la dureté et de la température de l'eau, de la température ambiante, du type et de la quantité de linge à laver et de son degré de salissure, de la lessive utilisée, de l'équilibrage de la charge, des variations de tension et des options sélectionnées.

Ce cycle est disponible uniquement pour le cycle Coton.

 **ATTENTION** : il doit y avoir moins de 20 g de lessive (pour une charge de 2 kg) ou de la lessive doit rester sur les vêtements.

Appuyez sur ce bouton à plusieurs reprises pour sélectionner la durée du cycle :

15 min. > 20 min. > 30 min. > 40 min. > 50 min. > 1 h > Désactivé

## 10. Bouton Départ/Pause

Ce bouton permet d'interrompre et de relancer un cycle.

## 11. Bouton Marche/Arrêt

Appuyez sur ce bouton une fois pour mettre la machine sous tension. Puis appuyez à nouveau sur ce bouton pour le mettre hors tension.

Si le lave-linge reste allumé pendant plus de 10 minutes sans qu'aucun bouton ne soit actionné, il s'éteindra automatiquement.

## Utilisation du sélecteur de cycle

Cycle	Utilisation
<b>Coton</b>	<p>Pour les cotons, draps, linge de table, sous-vêtements, serviettes, chemises, etc. peu ou moyennement sales.</p> <p>Pour les couettes ou housses de couette, la vitesse du cycle d'essorage recommandée est de 800 tr/min (pour une charge de 2,0 kg maximum).</p> <p> Les modèles de classe 6 kg ne disposent pas d'une fonction de lavage de couette.</p>
<b>Synthétiques</b>	Pour les chemisiers, chemises, etc., peu ou moyennement sales, en polyester (Diolen, Trevira), polyamide (Perlon, Nylon) ou autre matière similaire.
<b>Jeans</b>	Un cycle de lavage avec un plus haut niveau d'eau et un cycle de rinçage supplémentaire garantissant qu'aucune lessive en poudre ne reste sur vos vêtements.
<b>Anti Vlek-Tache</b>	<p>Pour les vêtements tâchés. Le cycle Anti Vlek-Tache permet une élimination très performante des taches, avec un soin extrême et permet d'éviter le prétraitement des taches. Pour de meilleurs résultats, nous vous recommandons d'utiliser l'option Haute température de ce cycle afin d'éliminer les taches les plus tenaces (la résistance interne augmente la température de lavage).</p> <p>Ce cycle comprend un trempage afin d'éliminer efficacement les taches présentes sur votre linge. Lors du trempage, le tambour s'arrête de tourner pendant un moment, et cela n'est pas dû à un dysfonctionnement.</p>
<b>Couleurs foncées</b>	Grâce à des cycles de rinçage supplémentaires et à une vitesse d'essorage réduite, vos vêtements sombres favorisés sont lavés délicatement et parfaitement rincés.
<b>Linge quotidien</b>	Pour le lavage des vêtements de tous les jours, tels que les sous-vêtements et les chemises.
<b>Lavage du tambour</b>	Pour le nettoyage du tambour. Élimine la saleté et les bactéries du tambour. Une utilisation régulière (toutes les 40 lessives) est recommandée. Aucun produit de nettoyage ou agent de blanchiment n'est nécessaire.
<b>Lavage super éco.</b>	Le cycle Lavage super éco. à basse température permet d'obtenir de très bons résultats tout en réalisant d'importantes économies d'énergie.
<b>Vêtements d'extérieur</b>	Pour les articles imperméables comme les vêtements de montagne, les combinaisons de ski et les vêtements de sport. Les textiles concernés incluent les finitions et fibres intelligentes telles que le spandex, le stretch et les microfibres.
<b>Cycle bébé</b>	Un lavage à haute température et des cycles de rinçage supplémentaires garantissent qu'aucune lessive en poudre ne subsiste et ne soit nocive pour la peau de votre bébé.
<b>Laine</b>	<p>Uniquement pour les lainages lavables en machine. La charge doit être inférieure à 2 kg. (Modèle de classe 6 kg : 1,5 kg)</p> <p>Le cycle Laine permet de laver votre linge tout en douceur en faisant effectuer au tambour de très légers mouvements de bercements. Ces légers mouvements de va-et-vient et le trempage se font en continu afin d'éviter que les fibres de laine ne se froissent ou ne se déforment. Ce phénomène d'arrêt/de démarrage du lave-linge lors du trempage n'est pas un dysfonctionnement.</p> <p>Une lessive neutre est recommandée pour le cycle Laine afin d'obtenir de meilleurs résultats de lavage et de préserver la douceur des fibres de laine.</p>
<b>Lavage à la main</b>	Cycle de lavage très léger, aussi délicat qu'un lavage à la main.
<b>Essorage</b>	effectue un cycle d'essorage supplémentaire afin d'éliminer le plus d'eau possible du linge.
<b>Rinçage+Essorage</b>	Pour le linge qui n'a besoin que d'un rinçage ou pour ajouter un adoucissant à une lessive.

## ■ Sécurité enfant

La fonction Sécurité enfant vous permet de verrouiller les boutons afin que le cycle de lavage que vous avez choisi ne puisse être modifié.

### ■ Activation/Désactivation

Pour activer/désactiver la fonction Sécurité enfant, appuyez simultanément sur les boutons **Temp.** et **Rinçage** pendant 3 secondes.

Le voyant « Sécurité enfant » s'allume lorsque cette fonction est activée.

 Lorsque la fonction Sécurité enfant est activée, seul le bouton **Marche/Arrêt** fonctionne. Cette fonction Sécurité enfant reste active même après que le lave-linge a été éteint et rallumé ou débranché et rebranché.

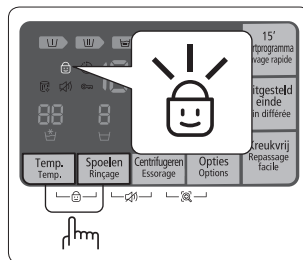

## ■ Signal sonore

La fonction Signal sonore peut être sélectionnée durant tous les cycles. Lorsqu'elle est active, le son est coupé dans tous les cycles. Le réglage reste activé même si vous éteignez et allumez l'appareil à plusieurs reprises.

### ■ Activation/Désactivation

Pour activer/désactiver la fonction Signal sonore, appuyez simultanément sur les boutons **Rinçage** et **Essorage** pendant 3 secondes.

Le voyant « Signal sonore » s'allume lorsque cette fonction est activée.

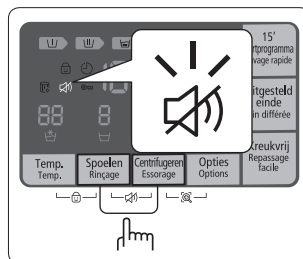

## ■ Fin différé

Vous pouvez programmer votre lave-linge pour que le cycle de lavage se termine automatiquement plus tard, en choisissant un départ différé de 3 à 19 heures (par tranches d'une heure). L'heure affichée correspond à celle à laquelle le lavage se terminera.

1. Ajoutez votre linge sans le tasser dans le tambour, sans le surcharger.
2. Appuyez sur le bouton **Marche/Arrêt** pour mettre sous tension.
3. Sélectionnez le cycle et les options adaptés à la charge.
4. Appuyez sur le bouton **Fin différé** à plusieurs reprises jusqu'à obtenir le départ différé souhaité.
5. Appuyez sur le bouton **Départ/Pause**.

Le voyant « Départ différé » s'allume et l'horloge lance le compte à rebours jusqu'à atteindre le temps réglé.

6. Pour annuler la fonction Fin différé, mettez le lave-linge hors tension puis à nouveau sous tension en appuyant sur le bouton **Marche/Arrêt**.

## Smart Check

Cette fonction vous permet de vérifier l'état du lave-linge à l'aide d'un smartphone.



La fonction Smart Check a été optimisée pour :

- Galaxy S et Galaxy S2
- iPhone 4 et iPhone 4S

## Téléchargement de l'application Samsung Smart Washer

Téléchargez l'application Samsung Smart Washer sur votre téléphone mobile à partir du Android market ou Apple App store et installez-la. Vous pouvez facilement la trouver en recherchant « **Samsung Smart Washer** ».

## Utilisation de la fonction Smart Check

1. Maintenez enfoncés simultanément les boutons **Essorage** et **Options** pendant 3 secondes lorsqu'une erreur survient pour exécuter la fonction Smart Check. Sinon, la fonction Smart Check peut être exécutée si aucun bouton n'est actionné après que le lave-linge est mis sous tension.
2. Les segments DEL sur le panneau d'affichage tournent pendant 2 ou 3 secondes et le code Smart Check s'affiche sur le panneau d'affichage du lave-linge.

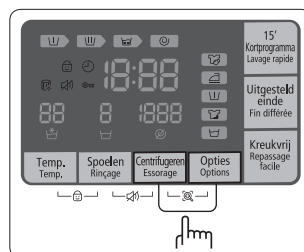

3. Exécutez l'application **Samsung Smart Washer** sur votre smartphone et appuyez sur le bouton **Smart Check**.



'Smart Check' peut devenir 'Smart Care' en fonction de la sélection de la langue.

4. Réglez la caméra de votre smartphone sur le code Smart Check affiché sur le panneau d'affichage du lave-linge.
  - Si l'éclairage d'une ampoule, d'une lampe fluorescente ou d'un voyant se reflète sur le panneau d'affichage du lave-linge, le smartphone est susceptible de ne pas reconnaître le code Smart Check facilement.
  - Si vous maintenez le smartphone avec un angle relatif trop important par rapport à l'avant du panneau d'affichage, il peut ne pas être en mesure de reconnaître le code d'erreur. Pour de meilleurs résultats, maintenez le smartphone de sorte que l'avant du panneau d'affichage et le smartphone soient parallèles ou quasiment.
5. S'il est mis au point correctement, le code Smart Check est reconnu automatiquement et les informations détaillées concernant l'état de votre lave-linge, l'erreur et les mesures à prendre s'affichent sur votre smartphone.
6. Si le smartphone ne reconnaît pas le code Smart Check plusieurs fois, veuillez saisir manuellement le code Smart Check affiché sur le panneau d'affichage du lave-linge dans l'application Samsung Smart Washer.

## Faire sa lessive

### ■ Faire sa lessive à l'aide du sélecteur de cycle

Votre nouveau lave-linge vous simplifie la tâche grâce au système de contrôle automatique « Fuzzy Control » de Samsung. Lorsque vous choisissez un cycle, le lave-linge définit les options appropriées en matière de température, de temps et de vitesse de lavage.

1. Ouvrez l'arrivée d'eau.
2. Appuyez sur le bouton **Marche/Arrêt** pour mettre sous tension.
3. Ouvrez le hublot.
4. Ajoutez votre linge sans le tasser dans le tambour, sans le surcharger.
5. Fermez le hublot.
6. Ajoutez du détergent et, si nécessaire, de l'adoucissant ou du liquide de prélavage dans les bacs appropriés dans le tiroir à lessive.
  -  Le prélavage est disponible uniquement avec les cycles Coton, Synthétiques, Jeans, Anti Vlek-Tache, Couleurs foncées, Linge quotidien, Lavage super éco. et Cycle bébé. Effectuez un cycle de prélavage uniquement si le linge à laver est très sale.
7. Utilisez le Sélecteur de cycle pour sélectionner le cycle approprié en fonction du type de linge : Coton, Synthétiques, Jeans, Anti Vlek-Tache, Couleurs foncées, Linge quotidien, Lavage super éco., Vêtements d'extérieur, Cycle bébé, Laine et Lavage à la main. Les voyants correspondant au cycle sélectionné s'allument sur le panneau de commande.
8. À ce stade, vous pouvez sélectionner la température de lavage, le nombre de cycles de rinçage, la vitesse d'essorage et l'heure du départ différé en appuyant sur les boutons correspondants.
9. Appuyez sur le bouton **Départ/Pause** pour démarrer le lavage. L'indicateur de progression s'allume et le temps de lavage restant apparaît à l'écran.
  -  La durée de cycle totale et le nombre de cycles de rinçage dans le cycle Coton peuvent varier en fonction de la quantité de linge.
10. À la fin du cycle, le lave-linge s'arrête automatiquement. Ouvrez la porte et retirez le linge.



### ■ Suspendre le lavage

Il est possible d'ajouter ou de retirer du linge dans les 5 minutes qui suivent le début du cycle de lavage.

1. Appuyez sur le bouton **Départ/Pause** pour déverrouiller le hublot.
  -  Si le niveau ou la température de l'eau à l'intérieur du tambour est ÉLEVÉ(E), la porte ne s'ouvre pas et le voyant « Verrouillage de la porte » clignote. Dans ce cas, attendez que le voyant s'arrête de clignoter. (Cela prend environ 1 ou 2 minutes pour que le voyant s'arrête de clignoter.)
2. Ouvrez la porte et ajoutez/retirez le linge.
3. Après avoir refermé le hublot, appuyez sur le bouton **Départ/Pause** pour redémarrer le cycle de lavage.

## ■ Faire sa lessive en fonction manuelle

Vous pouvez faire votre lessive en fonction manuelle, sans utiliser le sélecteur de cycle.

1. Ouvrez l'arrivée d'eau.
2. Appuyez sur le bouton **Marche/Arrêt** pour mettre sous tension.
3. Ouvrez le hublot.
4. Ajoutez votre linge sans le tasser dans le tambour, sans le surcharger.
5. Fermez le hublot.
6. Ajoutez de la lessive et, si nécessaire, de l'adoucissant ou du liquide de prélavage dans les bacs appropriés.
7. Tournez le sélecteur de cycle pour sélectionner le cycle Coton.
8. Appuyez sur le bouton **Temp.** pour sélectionner la température.  
(Eau froide , 20 °C, 30 °C, 40 °C, 60 °C, 95 °C).
9. Appuyez sur le bouton **Rinçage** pour choisir le nombre de cycles de rinçage.  
(cinq cycles au maximum).  
La durée du lavage augmente en conséquence.
10. Appuyez sur le bouton **Essorage** pour choisir la vitesse d'essorage. (: Arrêt cuve pleine, : Sans essorage)
11. Appuyez sur le bouton **Fin différé** à plusieurs reprises pour faire défiler les différentes options Fin différé disponibles (de 3 heures à 19 heures, par tranches d'une heure). L'heure affichée correspond à celle à laquelle le lavage se terminera.
12. Appuyez sur le bouton **Départ/Pause** pour lancer le lavage.

## ■ Instructions de lavage

Suivez ces instructions afin d'obtenir un linge parfaitement propre et d'utiliser votre lave-linge de la manière la plus efficace qui soit.



Vérifiez toujours le symbole textile sur le vêtement avant de procéder au lavage.

### ■ Triez et lavez votre linge en fonction des critères suivants :

- Symbole textile : séparez le coton, les fibres mélangées, les synthétiques, la soie, la laine et les rayonnées.
- Couleurs : séparez le blanc et les couleurs. Lavez les vêtements de couleur séparément.
- Taille : placer des vêtements de tailles différentes dans la même charge améliore l'action du lavage.
- Sensibilité : lavez les articles délicats séparément, en utilisant le cycle de lavage Délicats pour les articles neufs en laine vierge et en soie, ainsi que pour les rideaux. Vérifiez les étiquettes sur les vêtements que vous lavez ou reportez-vous à la section « **Tableau des symboles textiles** » de la page **38**

### ■ Vider les poches

Avant chaque lessive, videz toutes les poches des vêtements à laver. Les petits objets durs de forme irrégulière comme les pièces, couteaux, punaises ou trombones risquent en effet d'endommager votre lave-linge.

Évitez de laver des vêtements comportant de grandes boucles, des boutons ou d'autres accessoires en métal lourd. Toute pièce métallique présente sur un vêtement risque d'endommager le linge et le tambour. Mettez les vêtements pourvus de boutons ou de broderies sur l'envers avant de les laver. Veillez à fermer les fermetures à glissière des pantalons et vestes afin de ne pas endommager le tambour. Les fermetures à glissière doivent être maintenues fermées à l'aide d'un fil avant le lavage.

Les vêtements pourvus de lanières peuvent s'emmêler avec d'autres vêtements, ce qui risque de les abîmer. Veillez à attacher ensemble les lanières avant de lancer le cycle de lavage.



### ■ Prélaver du coton

Lorsqu'il est associé aux lessives modernes, votre nouveau lave-linge donne de parfaits résultats tout en permettant d'économiser de l'énergie, du temps, de l'eau et de la lessive. Toutefois, si vos cotons sont particulièrement sales, utilisez un cycle de pré-lavage avec une lessive protéinique.

## Évaluer la capacité de chargement

Ne surchargez pas le lave-linge, sans quoi votre linge ne sera pas lavé correctement. Utilisez le tableau ci-dessous afin de déterminer la capacité pour le type de linge à laver.

Type de tissu	Capacité de chargement (kg)		
	WF8*F5E	WF7*F5E	WF6*F4E
Coton	8,0	7,0	6,0
Synthétiques	3,5	3,5	3,0
Jeans	3,0	3,0	3,0
Vêtements d'extérieur	2,0	2,0	2,0
Laine	2,0	2,0	1,5

-  Lorsque le linge est mal équilibré et que le code d'erreur « UE » est affiché, redistribuez la charge. Si le linge est mal équilibré, l'efficacité de l'essorage peut être moindre.
-  Lorsque vous lavez des draps ou des couettes, il se peut que la durée de lavage soit allongée ou que l'efficacité de l'essorage soit moindre.  
Pour les couettes ou housses de couette, la vitesse du cycle d'essorage maximale recommandée est de 800 tr/min et la capacité de chargement est de 2,0 kg maximum.
-  Les modèles de classe 6 kg ne disposent pas d'une fonction de lavage de couette.

-  **ATTENTION** : Assurez-vous de placer les soutiens-gorge (lavables à l'eau) dans un sac à linge (à acheter séparément).
- Les parties métalliques de la structure peuvent en effet sortir du soutien-gorge et endommager le linge. Il est donc conseillé de les insérer dans un sac à linge fin.
  - Les vêtements légers et de petite taille, tels que les chaussettes, gants, bas et mouchoirs, peuvent se coincer entre le hublot et la paroi du lave-linge. Placez-les dans un sac à linge fin.

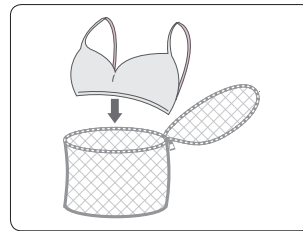

-  **ATTENTION** : Ne lavez pas le sac à linge seul, sans linge. Ceci pourrait provoquer des vibrations anormales susceptibles d'entraîner des déplacements intempestifs de la machine ou des blessures.

# Nettoyer votre lave-linge

Il est essentiel de bien entretenir votre lave-linge pour en améliorer ses performances, éviter les réparations inutiles et allonger sa durée de vie.

**ATTENTION** : N'utilisez jamais le cycle Lavage du tambour si le lave-linge contient du linge. Cela risquerait d'endommager le linge ou la machine.

## Lavage du tambour

Ce cycle de nettoyage automatique permet d'éliminer les moisissures pouvant se former à l'intérieur du lave-linge.

### Procédures de nettoyage

1. Appuyez sur le bouton **Marche/Arrêt** pour mettre sous tension.
2. Tournez le sélecteur de cycle pour sélectionner le cycle Lavage du tambour.



- Vous pouvez utiliser la fonction Fin différé avec le cycle Lavage du tambour.
- Lors du cycle Lavage du tambour, la température de l'eau est réglée sur 70 °C.  
La température de l'eau ne peut pas être modifiée.

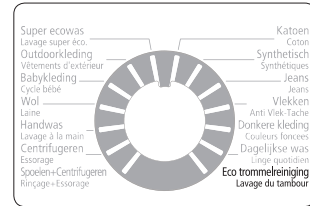

3. Appuyez sur le bouton **Départ/Pause** pour lancer le cycle Lavage du tambour.



- N'utilisez aucun produit nettoyant pour nettoyer le tambour. Les résidus chimiques dans le tambour détériorent les performances de lavage.



## Message d'avertissement automatique de nettoyage du tambour ÉCO

Après un lavage, s'il est détecté qu'un nettoyage du tambour est nécessaire, l'indicateur Lavage du tambour à l'écran et le voyant correspondant sur le sélecteur de cycle s'allument. Dans ce cas, retirez le linge de la machine, allumez la machine puis nettoyez le tambour en lançant le cycle Lavage du tambour.

Si vous ne lancez pas le cycle Lavage du tambour, l'indicateur Lavage du tambour à l'écran et le voyant correspondant sur le sélecteur de cycle s'éteignent. Ils se rallumeront après avoir effectué deux lavages. Notez que cela n'indique pas qu'il y a un problème avec le lave-linge.

Bien que le message d'avertissement automatique Lavage du tambour fonctionne en général une fois par mois, la fréquence peut varier en fonction de la fréquence d'utilisation du lave-linge.

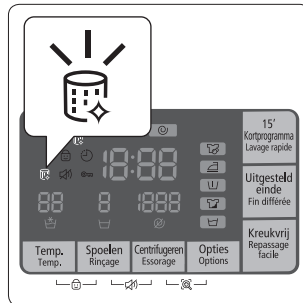

 Si l'alarme se produit, nettoyez également le filtre à impuretés (reportez-vous à la section « Nettoyer le filtre à impuretés » de la page 32. Le non-respect de cette consigne peut diminuer les performances de la fonction Eco Bubble.

## Vidanger le lave-linge en urgence

 En cas de panne de courant, vidangez toute l'eau restante avant de retirer votre linge.

1. Débranchez le lave-linge de la prise électrique.
2. Ouvrez le **capot du filtre (A)** en utilisant une pièce de monnaie ou une clé.

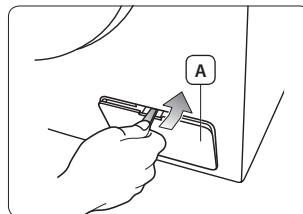

3. Prévoyez un récipient.

 La quantité peut être plus importante que vous ne pensez. Utilisez un grand récipient.

4. Récupérez le **tuyau de vidange d'urgence (C)** et ouvrez le **bouchon de vidange d'urgence (B)** en le tirant.

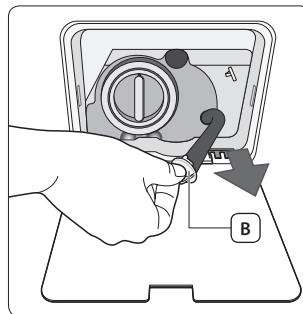

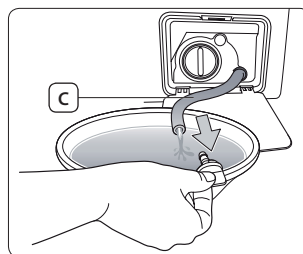

5. Saisissez le **tuyau de vidange d'urgence (C)** par le capuchon et faites le lentement sortir.
6. Laissez l'eau s'écouler dans un récipient.
7. Réinsérez le bouchon de vidange d'urgence et le tuyau de vidange.
8. Fermez le capot du filtre.



## Nettoyer le filtre à impuretés

Il est conseillé de nettoyer le filtre à impuretés 5 à 6 fois par an ou lorsque le message d'erreur « **5E** » s'affiche. Si des substances étrangères s'accumulent dans le filtre à impuretés, la fonction Eco Bubble sera moins efficace.

 **ATTENTION** : Avant de nettoyer le filtre à impuretés, veuillez à débrancher le lave-linge de la prise électrique murale.

 **ATTENTION** : Ne retirez pas le bouchon du filtre à impuretés pendant que le lave-linge fonctionne. Sinon, de l'eau chaude pourrait s'échapper.

1. Ouvrez le capot du filtre en utilisant une pièce de monnaie ou une clé.
2. Retirez l'eau résiduelle (reportez-vous à la section « **Vidanger le lave-linge en urgence** » de la page 31)

 Si vous retirez le filtre sans vidanger le lave-linge, de l'eau risque de s'écouler de celui-ci.

3. Dévissez le **capuchon du filtre à impuretés (A)** en le tournant vers la gauche.

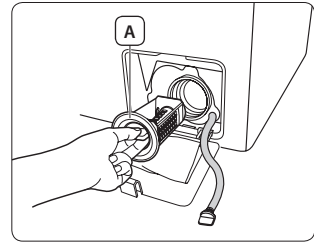

4. Retirez toute impureté et autre corps étranger pris dans le filtre et nettoyez ce dernier. Assurez-vous que l'hélice de la pompe de vidange située derrière le filtre n'est pas bloquée.
5. Remettez en place le bouchon du filtre à impuretés.
6. Fermez le capot du filtre.

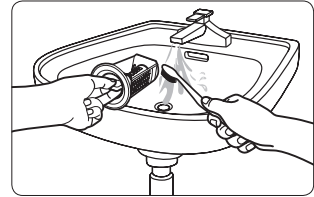

 Veillez à replacer le filtre à impuretés après l'avoir nettoyé. Sans filtre à impuretés, votre lave-linge peut connaître un dysfonctionnement ou une fuite d'eau risque de se produire.

 Serrez fermement le filtre à impuretés après l'avoir nettoyé. Le non-respect de cette consigne peut entraîner un dysfonctionnement ou une fuite d'eau.

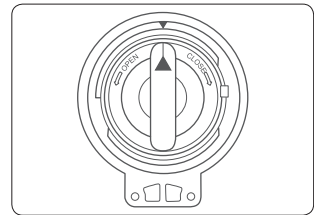

## Nettoyer l'extérieur

1. Essuyez les surfaces extérieures du lave-linge, y compris le panneau de commande, à l'aide d'un chiffon doux et d'un produit d'entretien ménager non abrasif.
2. Utilisez un chiffon doux pour sécher les surfaces.

 **ATTENTION** : Ne versez pas d'eau sur le lave-linge.

## Nettoyer le tiroir à lessive et le logement du tiroir

1. Appuyez sur la **manette d'ouverture (A)** située à l'intérieur du tiroir à lessive et retirez ce dernier.
2. Retirez le **manette d'ouverture (A)** et le compartiment à lessive liquide (en option) du tiroir à lessive.

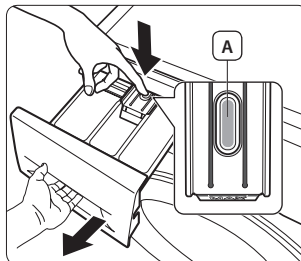

3. Lavez tous les éléments à l'eau claire.

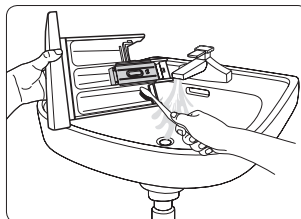

4. Nettoyez le logement du tiroir à lessive à l'aide d'une vieille brosse à dents.
5. Remplacez le bac à adoucissant et le compartiment de lessive liquide (en option) dans le tiroir à lessive en appuyant fermement dessus.
6. Remettez le tiroir à lessive en place.
7. Pour enlever tout résidu de lessive, lancez un cycle de rinçage sans mettre de linge dans le tambour.

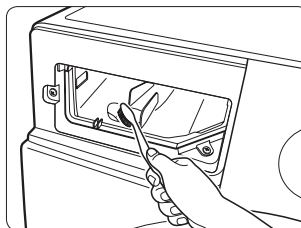

## Nettoyer le filtre à maille

Vous devez nettoyer le filtre à maille au moins une fois par an ou lorsque le message d'erreur « 4E » s'affiche.

1. Coupez l'alimentation en eau du lave-linge.
2. Déconnectez le raccord en L correspondant au tuyau d'arrivée d'eau de l'arrivée d'eau à l'arrière de la machine en tournant (A). Pour éviter les projections d'eau dues à l'air sous pression contenu dans le tuyau d'arrivée d'eau, recouvrez le raccordement du tuyau d'un linge.
3. Retirez délicatement les filtres à maille des arrivées d'eau à l'aide d'une paire de pinces et rincez-les sous l'eau jusqu'à ce qu'ils soient propres.
4. Réinsérez les filtres à maille.
5. Réinstallez le raccord en L dans le lave-linge.
6. Assurez-vous que les raccords sont étanches et ouvrez le robinet.

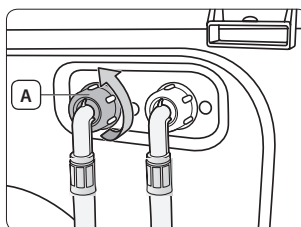

## ■ Maintenir votre lave-linge sous tension

### Réparer un lave-linge qui a gelé

Si la température descend en dessous de 0 °C et que votre lave-linge est gelé :

1. Débranchez le lave-linge de la prise électrique.
2. Versez de l'eau chaude sur le robinet d'eau pour assouplir le tuyau d'arrivée d'eau.
3. Retirez le tuyau d'arrivée d'eau et trempez-le dans l'eau chaude.
4. Versez de l'eau chaude dans le tambour du lave-linge et laissez-la agir pendant 10 minutes.
5. Rebranchez le tuyau d'arrivée d'eau sur le robinet et vérifiez que l'arrivée d'eau et la vidange fonctionnent normalement.

### Entreposer le lave-linge

Si vous devez entreposer votre lave-linge pendant une période prolongée, il est préférable de le vidanger et de le débrancher. Le lave-linge peut être endommagé s'il reste de l'eau dans les tuyaux et les composants internes avant l'entreposage. Avant d'entreposer votre lave-linge, procédez comme suit :

1. Sélectionnez le cycle Coton, appuyez sur le bouton **15' Lavage rapide** et lancez votre lave-linge à vide pour ce cycle.
2. Débranchez votre lave-linge de la prise électrique.
3. Fermez les robinets d'arrivée d'eau et débranchez les tuyaux d'alimentation.
4. Laissez la porte de votre lave-linge ouverte pour permettre à l'air de circuler à l'intérieur du tambour.



Si votre lave-linge a été entreposé à des températures inférieures au point de congélation, attendez que l'eau gelée à l'intérieur dégèle avant de l'utiliser à nouveau.

## ■ Codes d'erreur et de dépannage

Vérifiez les points suivants si...

PROBLÈME	SOLUTION
<b> votre lave-linge ne démarre pas.</b>	<ul style="list-style-type: none"> <li>• Assurez-vous que le lave-linge est branché.</li> <li>• Assurez-vous que le hublot est correctement fermé.</li> <li>• Assurez-vous que le ou les robinets d'arrivée d'eau sont ouverts.</li> <li>• Assurez-vous d'avoir appuyé sur le bouton <b>Départ/Pause</b>.</li> </ul>
<b> l'eau n'arrive pas ou le débit est insuffisant.</b>	<ul style="list-style-type: none"> <li>• Ouvrez le robinet d'arrivée d'eau à fond.</li> <li>• Assurez-vous que le tuyau d'arrivée d'eau n'est pas gelé.</li> <li>• Démêlez les tuyaux d'arrivée d'eau.</li> <li>• Nettoyez les filtres à maille des arrivées d'eau.</li> </ul>
<b> il reste du détergent dans le tiroir à lessive à la fin du cycle de lavage.</b>	<ul style="list-style-type: none"> <li>• Assurez-vous que la pression d'eau est suffisante pour faire fonctionner le lave-linge.</li> <li>• Assurez-vous que du détergent a été ajoutée dans le bac central du tiroir à lessive.</li> </ul>
<b> votre lave-linge vibre ou est trop bruyant.</b>	<ul style="list-style-type: none"> <li>• Assurez-vous que le lave-linge est installé sur une surface plane. Si la surface n'est pas plane, ajustez les pieds réglables pour mettre le lave-linge à niveau.</li> <li>• Assurez-vous que les vis de transport ont été enlevées.</li> <li>• Assurez-vous que le lave-linge n'est en contact avec aucun autre objet.</li> <li>• Assurez-vous que la charge de linge est bien équilibrée.</li> </ul>
<b> Le lave-linge ne vidange et/ ou n'essore pas</b>	<ul style="list-style-type: none"> <li>• Démêlez tous les tuyaux. Vérifiez que les tuyaux ne sont pas emmêlés.</li> <li>• Assurez-vous que le filtre à impuretés n'est pas bouché.</li> </ul>
<b> le hublot est verrouillé ou ne s'ouvre pas.</b>	<ul style="list-style-type: none"> <li>• Le hublot ne s'ouvre que 3 minutes après l'arrêt ou la désactivation du lave-linge.</li> </ul>

## Codes d'erreur

En cas de dysfonctionnement de votre lave-linge, un code peut apparaître sur l'afficheur. Si tel est le cas, consultez le tableau ci-dessous et essayez la solution proposée avant de contacter le service clientèle de Samsung.

CODE D'ERREUR	SOLUTION
<b>dE</b>	<ul style="list-style-type: none"><li>Assurez-vous que le hublot est correctement fermé.</li><li>Assurez-vous que les vêtements ne sont pas pris dans la porte.</li></ul>
<b>4E</b>	<ul style="list-style-type: none"><li>Assurez-vous que le robinet d'arrivée d'eau est ouvert.</li><li>Vérifiez la pression de l'eau.</li><li>Nettoyez les filtres à maille des arrivées d'eau.</li><li>Assurez-vous que le tuyau d'arrivée d'eau n'est pas entortillé ou bouché.</li></ul>
<b>5E</b>	<ul style="list-style-type: none"><li>Nettoyez le filtre à impuretés.</li><li>Assurez-vous que le tuyau de vidange est correctement installé.</li></ul>
<b>UE</b>	<ul style="list-style-type: none"><li>La charge de linge n'est pas équilibrée. Rééquilibrez la charge. Si vous souhaitez laver un seul vêtement, par exemple un peignoir de bain ou un jeans, il se peut que le résultat final de l'essorage ne soit pas satisfaisant et que le message d'erreur « UE » apparaisse à l'écran.</li></ul>
<b>cE/3E/Uc</b>	<ul style="list-style-type: none"><li>Appelez le service clientèle.</li></ul>

Si un code non répertorié dans ce tableau s'affiche ou si la solution suggérée ne résout pas le problème, contactez le service clientèle de Samsung ou votre revendeur Samsung.

# ■ Tableau des cycles

## Tableau des cycles

(● au choix)

CYCLE	Charge maxi. (kg)			LESSIVE			Température maxi. (°C)	Vitesse d'essorage maxi. (tr/min)		
	WF8*F5	WF7*F5	WF6*F4	Prélavage	Lavage	Adouci.		1400	1200	1000
Coton	8,0	7,0	6,0	Oui	●	●	95	1400	1200	1000
Synthétiques	3,5	3,5	3,0	Oui	●	●	60	1200	1200	1000
Jeans	3,0	3,0	3,0	Oui	●	●	60	800	800	800
Anti Vlek-Tache	4,0	4,0	3,0	Oui	●	●	60	1200	1200	1000
Couleurs foncées	4,0	4,0	3,0	Oui	●	●	40	1200	1200	1000
Linge quotidien	4,0	4,0	3,0	Oui	●	●	60	1400	1200	1000
Lavage du tambour	-	-	-	-	-	-	70	400	400	400
Lavage super éco.	4,0	4,0	3,0	Oui	●	●	40	1200	1200	1000
Vêtements d'extérieur	2,0	2,0	2,0	-	●	●	40	1200	1200	1000
Cycle bébé	4,0	4,0	3,0	Oui	●	●	95	1400	1200	1000
Laine	2,0	2,0	1,5	-	●	●	40	800	800	800
Lavage à la main	2,0	2,0	1,5	-	●	●	40	400	400	400

























CYCLE	Fin différé	Intensif	Trempeage	Repassage facile	15' Lavage rapide
Coton	●	●	●	●	●
Synthétiques	●	●	●	●	-
Jeans	●	●	●	●	-
Anti Vlek-Tache	●	●	●	●	-
Couleurs foncées	●	●	-	●	-
Linge quotidien	●	●	●	●	-
Lavage du tambour	●	-	-	-	-
Lavage super éco.	●	●	●	●	-
Vêtements d'extérieur	●	-	-	-	-
Cycle bébé	●	●	●	●	-
Laine	●	-	-	-	-
Lavage à la main	●	-	-	-	-

1. Un pré-lavage allonge la durée du cycle d'environ 20 minutes.
2. La durée d'un cycle a été mesurée selon les conditions spécifiées par la norme IEC60456/EN60456.  
Exécutez le mode de calibrage après l'installation (reportez-vous à la section « ÉTAPE 6 - Lancer un calibrage » de la page 18).
3. Linge quotidien : un cycle court pour instituts d'expérimentation.
4. Ce lave-linge étant équipé de la fonction de mémorisation des derniers réglages, pour supprimer la mémorisation du dernier réglage et utiliser les paramètres de démarrage d'origine, vous devez supprimer le dernier réglage utilisé sur le panneau de commande. (Pour plus d'informations concernant la suppression du dernier réglage utilisé, reportez-vous aux descriptions concernant « Fonction de mémorisation des derniers réglages » en page 21.)
5. La durée des cycles en foyer individuel peut différer des valeurs données dans le tableau en fonction des variations de pression et de température de l'arrivée d'eau, de la charge et du type de linge.
6. Lorsque la fonction de lavage Intensif est sélectionnée, la durée de chaque cycle augmente.

## ■ Annexe

### Tableau des symboles textiles

Les symboles suivants offrent des conseils sur l'entretien des vêtements. Les symboles textile sont au nombre de quatre ; ils sont généralement énumérés dans l'ordre suivant : lavage, blanchiment, séchage et repassage (et, au besoin, nettoyage à sec). L'utilisation de ces symboles garantit la cohérence des informations entre les fabricants de vêtements (articles domestiques ou importés). Observez les consignes associées à chaque symbole textile pour optimiser la durée de vie de votre linge et limiter les problèmes de lavage.

	Matériau résistant		Repassage à 100 °C maximum
	Tissu délicat		Pas de repassage
	Température de lavage maximale : 95 °C		Nettoyage avec tous les dissolvants habituels
	Température de lavage maximale : 60 °C		Nettoyage au perchloréthylène, dissolvants fluorés ou essences minérales
	Température de lavage maximale : 40 °C		Nettoyage uniquement par essences minérales
	Température de lavage maximale : 30 °C		Pas de nettoyage à sec
	Lavage main uniquement		Séchage à plat
	Nettoyage à sec uniquement		Sécher sans essorer
	Chlorage dilué à froid		Séchage sur fil
	Pas de chlorage		Séchage en machine possible, température modérée
	Repassage à 200 °C maximum		Séchage en machine, température basse
	Repassage à 150 °C maximum		Séchage en machine interdit

### Protection de l'environnement

- Cet appareil a été fabriqué à partir de matériaux recyclables. Si vous décidez de le jeter, veuillez respecter les normes locales en matière d'évacuation des déchets. Coupez le cordon d'alimentation de façon à ce que l'appareil ne puisse pas être raccordé à une source électrique. Enlevez le hublot pour que des animaux et des jeunes enfants ne se retrouvent pas piégés à l'intérieur de l'appareil.
- Ne dépassez pas les quantités de lessive préconisées par le fabricant de la lessive.
- N'utilisez de produits détachant et blanchissant avant le cycle de lavage qu'en cas d'absolue nécessité.
- Économisez de l'eau et de l'électricité en ne faisant tourner que des charges pleines (la charge exacte dépend du cycle sélectionné).

### Déclaration de conformité

Cet appareil est conforme aux normes européennes de sécurité, à la directive CE 93/68 et à la norme EN 60335.



# Fiche technique des lave-linge domestiques



La conception et les caractéristiques sont susceptibles d'être modifiées sans préavis en vue d'y apporter des améliorations.

Selon la réglementation (UE) n° 1061/2010

Samsung					
Nom du modèle		WF8*F5E*U4* WF8*F5E*UH* WF8*F5E*P4* WF8*F5E*PH*	WF8*F5E*U2* WF8*F5E*UM* WF8*F5E*P2* WF8*F5E*PM*	WF7*F5E*U4* WF7*F5E*UH* WF7*F5E*P4* WF7*F5E*PH*	WF7*F5E*U2* WF7*F5E*UM* WF7*F5E*P2* WF7*F5E*PM*
Capacité	kg	8		7	
<b>Classe énergétique</b>					
A+++ (économe) à D (peu économe)		A+++		A+++	
<b>Consommation électrique</b>					
Consommation d'énergie annuelle (AE_C) <sup>1)</sup>	kWh/an	157		122	
Consommation d'énergie (E_T.60) coton 60 °C en charge pleine	kWh	0,88		0,68	
Consommation d'énergie (E_T.60.1/2) coton 60 °C en demi-charge	kWh	0,68		0,52	
Consommation d'énergie (E_T.40.1/2) coton 40 °C en demi-charge	kWh	0,41		0,34	
Consommation en mode Éteint (P_o)	W	0,48		0,48	
Consommation en mode Veille (P_l)	W	5		5	
Consommation d'eau annuelle (AW_c) <sup>2)</sup>	l/an	10500		9400	
<b>Classe d'efficacité d'essorage<sup>3)</sup></b>					
A (Efficace) à G (Peu efficace)		B		B	
Vitesse d'essorage maximale	tr/min	1400	1200	1400	1200
Taux d'humidité résiduelle	%	53	56	53	56
<b>Programmes auxquels les informations sur l'étiquette et la fiche technique renvoient</b>		Coton 60 °C et 40 °C + Intensif <sup>4)</sup>			
<b>Durée d'un programme standard</b>					
Coton à 60 °C, en charge pleine	min	242		242	
Coton à 60 °C, en demi-charge	min	194		214	
Coton à 40 °C, en demi-charge	min	174		174	
Durée en mode Veille	min	2		2	
<b>Niveau sonore</b>					
Lavage	dB (A) re 1 pW	53		54	
Essorage	dB (A) re 1 pW	74		74	
<b>Dimensions</b>					
Dimensions de l'appareil	Hauteur	mm	850		850
	Largeur	mm	600		600
	Profondeur <sup>5)</sup>	mm	550		550
Poids net	kg	61		61	
Poids brut	kg	63		63	
Poids de l'emballage	kg	2		2	
Pression de l'eau	kPa	50-800		50-800	
<b>Raccordement électrique</b>					
Puissance	V	220-240		220-240	
Consommation	W	2000-2400		2000-2400	
Fréquence	Hz	50		50	
<b>Nom de la société</b>		Samsung Electronics Co., Ltd.			



La conception et les caractéristiques sont susceptibles d'être modifiées sans préavis en vue d'y apporter des améliorations.

Selon la réglementation (UE) n° 1061/2010

Samsung					
Nom du modèle		WF8*F5E*W4* WF8*F5E*WH* WF8*F5E*Q4* WF8*F5E*QH*	WF8*F5E*W2* WF8*F5E*WM* WF8*F5E*Q2* WF8*F5E*QM*	WF7*F5E*W4* WF7*F5E*WH* WF7*F5E*Q4* WF7*F5E*QH*	WF7*F5E*W2* WF7*F5E*WM* WF7*F5E*Q2* WF7*F5E*QM*
Capacité	kg	8		7	
Classe énergétique					
A+++ (économe) à D (peu économe)		A+++		A+++	
Consommation électrique					
Consommation d'énergie annuelle (AE_C) <sup>1)</sup>	kWh/an	195		173	
Consommation d'énergie (E_t60) coton 60 °C en charge pleine	kWh	1,06		0,94	
Consommation d'énergie (E_t60.1/2) coton 60 °C en demi-charge	kWh	0,86		0,80	
Consommation d'énergie (E_t40.1/2) coton 40 °C en demi-charge	kWh	0,58		0,59	
Consommation en mode Éteint (P_o)	W	0,48		0,48	
Consommation en mode Veille (P_l)	W	5		5	
Consommation d'eau annuelle (AW_c) <sup>2)</sup>	l/an	10500		9400	
Classe d'efficacité d'essorage <sup>3)</sup>					
A (Efficace) à G (Peu efficace)		B		B	
Vitesse d'essorage maximale	tr/min	1400	1200	1400	1200
Taux d'humidité résiduelle	%	53	56	53	56
<b>Programmes auxquels les informations sur l'étiquette et la fiche technique renvoient</b>		Coton 60 °C et 40 °C + Intensif <sup>6)</sup>			
Durée d'un programme standard					
Coton à 60 °C, en charge pleine	min	239		239	
Coton à 60 °C, en demi-charge	min	191		211	
Coton à 40 °C, en demi-charge	min	171		171	
Durée en mode Veille	min	2		2	
Niveau sonore					
Lavage	dB (A) re 1 pW	62	62	62	62
Essorage	dB (A) re 1 pW	79	76	79	76
Dimensions					
Dimensions de l'appareil	Hauteur	mm	850		850
	Largeur	mm	600		600
	Profondeur <sup>5)</sup>	mm	550		550
Poids net	kg	64		64	
Poids brut	kg	66		66	
Poids de l'emballage	kg	2		2	
Pression de l'eau	kPa	50-800		50-800	
Raccordement électrique					
Puissance	V	220-240		220-240	
Consommation	W	2000-2400		2000-2400	
Fréquence	Hz	50		50	
<b>Nom de la société</b>		Samsung Electronics Co., Ltd.			



La conception et les caractéristiques sont susceptibles d'être modifiées sans préavis en vue d'y apporter des améliorations.

Selon la réglementation (UE) n° 1061/2010

Samsung			
Nom du modèle		WF6*F4E**2*	WF6*F4E**0*
Capacité		kg	6
<b>Classe énergétique</b>			
A+++ (économe) à D (peu économe)		A++	
<b>Consommation électrique</b>			
Consommation d'énergie annuelle (AE_C) <sup>1)</sup>		kWh/an	170
Consommation d'énergie (E_T60) coton 60 °C en charge pleine		kWh	1,02
Consommation d'énergie (E_T60.1/2) coton 60 °C en demi-charge		kWh	0,65
Consommation d'énergie (E_T40.1/2) coton 40 °C en demi-charge		kWh	0,46
Consommation en mode Éteint (P_o)		W	0,48
Consommation en mode Veille (P_l)		W	5
Consommation d'eau annuelle (AW_c) <sup>2)</sup>		l/an	8580
<b>Classe d'efficacité d'essorage<sup>3)</sup></b>			
A (Efficace) à G (Peu efficace)		B	C
Vitesse d'essorage maximale		tr/min	1200
Taux d'humidité résiduelle		%	56
<b>Programmes auxquels les informations sur l'étiquette et la fiche technique renvoient</b>		Coton 60 °C et 40 °C + Intensif <sup>4)</sup>	
<b>Durée d'un programme standard</b>			
Coton à 60 °C, en charge pleine		min	249
Coton à 60 °C, en demi-charge		min	191
Coton à 40 °C, en demi-charge		min	171
Durée en mode Veille		min	2
<b>Niveau sonore</b>			
Lavage		dB (A) re 1 pW	61
Essorage		dB (A) re 1 pW	76
<b>Dimensions</b>			
Dimensions de l'appareil	Hauteur	mm	850
	Largeur	mm	600
	Profondeur <sup>5)</sup>	mm	400
Poids net		kg	54
Poids brut		kg	56
Poids de l'emballage		kg	2
Pression de l'eau		kPa	50-800
<b>Raccordement électrique</b>			
Puissance		V	220-240
Consommation		W	2000-2400
Fréquence		Hz	50
<b>Nom de la société</b>		Samsung Electronics Co., Ltd.	

1. La consommation d'énergie annuelle est basée sur les 220 cycles de lavage standard pour les programmes Coton coton à 60 °C et à 40 °C en charge pleine et en demi-charge, et sur la consommation des modes de mise sous et hors tension. La consommation d'énergie réelle dépendra de la façon dont l'appareil est utilisé.
2. La consommation d'eau annuelle est basée sur les 220 cycles de lavage standard pour les programmes Coton coton à 60 °C et à 40 °C en charge pleine et en demi-charge. La consommation d'eau réelle dépendra de la façon dont l'appareil est utilisé.
3. La teneur en eau après essorage est très importante si vous faites sécher vos vêtements au sèche-linge. La consommation d'énergie est bien plus élevée au cours d'un cycle de séchage qu'au cours d'un cycle de lavage. Plus la vitesse d'essorage est élevée, plus vous économiserez de l'énergie lors du séchage en machine.
4. Le « programme standard Coton pour coton à 60 °C » et le « programme standard Coton pour coton à 40 °C » pouvant être sélectionnés en combinant l'option Intensif aux programmes Coton à 60 °C et Coton à 40 °C, sont conçus pour laver le linge en coton normalement sale et constituent les programmes les plus efficaces (en ce qui concerne la consommation électrique et la consommation d'eau) pour ce type de lavage.  
Exécutez le mode de calibrage après l'installation (reportez-vous à la section « **ÉTAPE 6 - Lancer un calibrage** » de la page 18).  
Dans ces programmes, la température de l'eau réelle peut être différente de la température déclarée.
5. L'espace à respecter entre le mur et l'appareil n'est pas compris dans la profondeur indiquée.

## Informations relatives aux programmes de lavage principal

Modèle	Programme	Température (°C)	Capacité (kg)	Durée du programme (min)	Teneur en humidité résiduelle (%)			Consommation d'eau (ℓ/cycle)	Consommation électrique (kWh/cycle)
					1400 tr/min	1200 tr/min	1000 tr/min		
WF80F5E*Q4* / WF80F5E*QH* WF80F5E*W4* / WF80F5E*WH* WF80F5E*Q2* / WF80F5E*QM* WF80F5E*W2* / WF80F5E*WM*	Coton	20	4	131	56	59	-	53	0,40
	Coton + Intensif	40	4	171	53	56	-	43	0,58
		60	4	191	53	56	-	43	0,86
			8	239	48	50	-	53	1,06
	Synthétiques	40	3,5	130	35	35	-	53	0,66
WF7*F5E*Q4* / WF7*F5E*QH* WF7*F5E*W4* / WF7*F5E*WH* WF7*F5E*Q2* / WF7*F5E*QM* WF7*F5E*W2* / WF7*F5E*WM*	Coton	20	3,5	131	56	59	-	50	0,37
	Coton + Intensif	40	3,5	171	53	56	-	38	0,59
		60	3,5	211	53	56	-	38	0,80
			7	239	48	50	-	48	0,94
	Synthétiques	40	3,5	130	35	35	-	53	0,66
WF60F4E*N2* / WF60F4E*NM* WF60F4E*Z2* / WF60F4E*ZM* WF60F4E*N0* / WF60F4E*NL* WF60F4E*Z0* / WF60F4E*ZL*	Coton	20	3,5	128	-	60	69	38	0,30
	Coton + Intensif	40	3,5	191	-	56	65	38	0,59
		60	3,5	211	-	56	65	38	0,78
			7	249	-	50	59	41	1,10
	Synthétiques	40	3,5	128	-	35	45	36	0,45
WF80F5E*U4* / WF80F5E*UH* WF80F5E*P4* / WF80F5E*PH* WF80F5E*U2* / WF80F5E*UM* WF80F5E*P2* / WF80F5E*PM*	Coton	20	4	148	56	59	-	53	0,27
	Coton + Intensif	40	4	174	53	56	-	43	0,41
		60	4	194	53	56	-	43	0,68
			8	242	48	50	-	53	0,88
	Synthétiques	40	3,5	128	35	35	-	53	0,63
WF70F5E*U4* / WF70F5E*UH* WF70F5E*P4* / WF70F5E*PH* WF70F5E*U2* / WF70F5E*UM* WF70F5E*P2* / WF70F5E*PM*	Coton	20	3,5	148	56	59	-	50	0,26
	Coton + Intensif	40	3,5	174	53	56	-	38	0,34
		60	3,5	214	53	56	-	38	0,52
			7	242	48	50	-	48	0,68
	Synthétiques	40	3,5	128	35	35	-	53	0,63

Les valeurs sur le tableau ont été mesurées selon les conditions spécifiées pour la norme IEC60456/EN60456. Les valeurs réelles dépendront de la façon dont l'appareil est utilisé.

# ■ Mémo



## DES QUESTIONS OU DES COMMENTAIRES ?

PAYS	APPELEZ LE	OU RENDEZ-VOUS SUR LE SITE
BELGIUM	02-201-24-18	<a href="http://www.samsung.com/be/support">www.samsung.com/be/support</a> (Dutch) <a href="http://www.samsung.com/be_fr/support">www.samsung.com/be_fr/support</a> (French)
NETHERLANDS	0900-SAMSUNG (0900-7267864) (€ 0,10/Min)	<a href="http://www.samsung.com/nl/support">www.samsung.com/nl/support</a>
FRANCE	01 48 63 00 00	<a href="http://www.samsung.com/fr/support">www.samsung.com/fr/support</a>
GERMANY	0180 6 SAMSUNG bzw. 0180 6 7267864* [HHP] 0180 6 M SAMSUNG bzw. 0180 6 67267864* (*0,20 €/Anruf aus dem dt. Festnetz, aus dem Mobilfunk max. 0,60 €/Anruf)	<a href="http://www.samsung.com/de/support">www.samsung.com/de/support</a>
LUXEMBURG	261 03 710	<a href="http://www.samsung.com/support">www.samsung.com/support</a>

DC68-03234G-04



WF80F5****	WF70F5****	WF60F4****
WF81FE****	WF71F5****	WF61F4****
WF82F5****	WF72F5****	WF62F4****
WF8AF5****	WF7AF5****	WF6AF4****

# Waschmaschine

## Benutzerhandbuch

**imagine the possibilities**

Vielen Dank, dass Sie sich für dieses Gerät von Samsung entschieden haben.



# ■ Inhalt

## Sicherheitsinformationen 4

Wichtige Informationen zu den Sicherheitshinweisen .....	4
Wichtige Symbole für Sicherheitshinweise .....	4
Bedeutung der Symbole und Zeichen in dieser Bedienungsanleitung: .....	4
Wichtige Hinweise zur Sicherheit .....	5
Hinweise zum WEEE-Zeichen .....	10

## Aufstellen der Waschmaschine 11

Überprüfen der Teile .....	11
Einhaltung der Anschlussvoraussetzungen .....	12
Stromnetz und Erdung .....	12
Wasserzufuhr .....	12
Abfluss .....	13
Bodenbelag .....	13
Umgebungstemperatur .....	13
Aufstellung in einer Nische oder einem Wandschrank .....	13
Aufstellen der Waschmaschine .....	14

## Verwenden der Waschmaschine 19

Informationen zu Waschmitteln und Zusätzen .....	19
Verwenden des richtigen Waschmittels .....	19
Verwenden des Waschmittelbehälters .....	19
Verwenden von Flüssigwaschmitteln (bestimmte Modelle) .....	20
Die erste Wäsche .....	21
Grundlegende Erklärungen .....	21
Verwenden des Bedienfelds .....	22
Verwenden des Programmwahlschalters .....	24
Kindersicherung .....	25
Signalton aus .....	25
Programmende .....	25
Smart Check .....	26
Wäsche waschen .....	27
Waschen mit dem Programmwahlschalter .....	27
Manuelles Einstellen des Waschprogramms .....	28
Waschhinweise .....	28



## Reinigen der Waschmaschine 30

Trommelreinigung .....	30
Reinigungsverfahren .....	30
Alarmfunktion der Trommelreinigung .....	31
Notfallabpumpen .....	31
Reinigen der Fremdkörperfalle .....	32
Reinigen der Außenflächen .....	32
Reinigen des Waschmittelbehälters und des Einschubs .....	33
Reinigen des Siebes .....	33

## Pflegen der Waschmaschine 34

Reparieren einer eingefrorenen Waschmaschine .....	34
Lagern der Waschmaschine .....	34

## Fehlerbehebung und Fehlercodes 35

Kontrollieren Sie diese Punkte, wenn Ihre Waschmaschine.....	35
Informationscodes .....	36

## Übersicht über die Waschprogramme 37

Übersicht über die Waschprogramme .....	37
---	----

## Anhang 38

Bedeutung der Pflegesymbole .....	38
Umweltschutzhinweise .....	38
Konformitätserklärung .....	38
Datenblatt für Haushaltswaschmaschinen .....	39
Ihre waschmaschine auf einen blick .....	42

# ■ Sicherheitsinformationen

Wir freuen uns, dass Sie sich für diese neue Waschmaschine von Samsung entschieden haben. Dieses Handbuch enthält wichtige Informationen bezüglich des Anschlusses, der Verwendung und der Pflege Ihres neuen Geräts. Lassen Sie sich bitte etwas Zeit, um dieses Handbuch zu lesen, denn nur so können Sie die vielen Vorteile und Funktionen Ihrer Waschmaschine voll nutzen.

## Wichtige Informationen zu den Sicherheitshinweisen



Lesen Sie dieses Handbuch sorgfältig durch. So stellen Sie sicher, dass Sie über die sichere und effiziente Verwendung der umfangreichen Features und Funktionen Ihres neuen Geräts Bescheid wissen. Bewahren Sie das Handbuch an einem sicheren Platz in der Nähe des Geräts auf, damit Sie auch in Zukunft schnell darauf zurückgreifen können. Verwenden Sie das Gerät nur zu den in dieser Bedienungsanleitung beschriebenen Zwecken.

Die Warnungen und wichtigen Sicherheitshinweise decken nicht alle denkbaren Umstände und Situationen ab. Lassen Sie den gesunden Menschenverstand, Vorsicht und die notwendige Sorgfalt nicht außer Acht, wenn Sie Ihre Waschmaschine installieren, warten und einsetzen.

Da die folgenden Hinweise zum Betrieb für verschiedene Modelle gelten, können die Eigenschaften Ihrer Waschmaschine sich leicht von den in diesem Handbuch beschriebenen unterscheiden, und es kann sein, dass nicht alle Warnhinweise zutreffen. Bei Fragen oder Problemen wenden Sie sich an Ihr nächstgelegenes Kundendienstzentrum, oder holen Sie sich online Hilfe und Informationen unter [www.samsung.com](http://www.samsung.com).

## Wichtige Symbole für Sicherheitshinweise

### ■ Bedeutung der Symbole und Zeichen in dieser Bedienungsanleitung:

	<b>WARNUNG:</b> Gefährliche bzw. unsichere Praktiken, die zu <b>schweren Verletzungen, Tod und/oder Sachschäden</b> führen können.
	<b>VORSICHT:</b> Gefährliche bzw. unsichere Praktiken, die zu <b>Verletzungen und/oder Sachschäden</b> führen können.
	<b>HINWEIS</b>

**Die folgenden Warnhinweise sollen Sie und andere vor Verletzungen schützen.**

**Befolgen Sie die Hinweise wörtlich.**

**Lesen Sie dieses Handbuch aufmerksam durch, und bewahren Sie es an einem sicheren Ort auf, damit Sie die Informationen später schnell wiederfinden.**

Lesen Sie alle Anweisungen sorgfältig durch, ehe Sie dieses Gerät einsetzen.

Wie alle mit Strom betriebenen Geräte mit beweglichen Bauteilen besitzt auch dieses Gerät ein gewisses Gefahrenpotenzial. Um dieses Gerät sicher nutzen zu können, müssen Sie sich mit den Bedienungsabläufen vertraut machen und bei der Verwendung Vorsicht walten lassen.



## Wichtige Hinweise zur Sicherheit



**WARNUNG:** Um die Gefahr von Bränden, Stromschlägen und anderen Verletzungen beim Einsatz Ihrer Waschmaschine zu vermindern, beachten Sie die folgenden Sicherheitsregeln:

Erlauben Sie nicht, dass Kinder (oder Haustiere) in oder auf der Waschmaschine spielen. Die Tür der Waschmaschine lässt sich von innen nicht leicht öffnen, und Kinder können ernsthaft verletzt werden, wenn Sie im Innern eingeschlossen sind.

Dieses Gerät darf nicht von Personen (auch Kinder) mit verminderten körperlichen, sensorischen oder geistigen Fähigkeiten oder einem Mangel an Erfahrung und Wissen verwendet werden. Von dieser Regel darf nur abgewichen werden, wenn diese Personen unter Aufsicht stehen oder durch eine für ihre Sicherheit verantwortliche Person eine Unterweisung zur Bedienung des Geräts erhalten haben.

Kinder müssen beaufsichtigt werden, damit sie nicht mit dem Gerät spielen können.

**Zur Verwendung in Europa:** Dieses Gerät kann von Kindern ab 8 Jahren und Personen mit verminderten körperlichen, sensorischen oder geistigen Fähigkeiten oder einem Mangel an Erfahrung und Wissen nur bedient werden, wenn sie unter Aufsicht stehen oder eine Unterweisung zum sicheren Umgang mit dem Gerät erhalten haben und die damit verbundenen Gefahren verstehen. Kinder dürfen nicht mit dem Gerät spielen. Kinder dürfen das Gerät nur unter Aufsicht reinigen oder warten.

Falls das Netzkabel beschädigt ist, muss es vom Hersteller oder vom Kundendienst bzw. von einer entsprechend qualifizierten Fachkraft ausgetauscht werden, um Gefährdungen auszuschließen.

Stellen Sie das Gerät so auf, dass der Netzstecker, der Wasserzulauf und die Abflussrohre zugänglich sind.

Wenn das Gerät am Boden Ventilationsöffnungen besitzt, müssen Sie darauf achten, dass diese nicht durch Teppich verdeckt werden.

Es sind die neuen mit dem Gerät gelieferten Schlauchsets zu verwenden und die alten dürfen nicht wiederverwendet werden.

**VORSICHT:** Um die Gefahr eines unbeabsichtigten Zurücksetzens der thermischen Abschaltung zu verhindern, darf das Gerät nicht mit einem externen Schalter, wie z. B. einem Timer, ausgestattet oder an einen Schaltkreis angeschlossen werden, der von den Versorgungsunternehmen regelmäßig ein- bzw. ausgeschaltet wird.



## **WARNUNG: Wichtige Warnhinweise für die Installation**

Die Installation dieses Geräts muss von einem qualifizierten Techniker oder einem dazu befugten Dienstleister durchgeführt werden.

- Andernfalls besteht Verletzungsgefahr bzw. die Gefahr von Stromschlägen, Bränden, Explosionen oder Störungen des Geräts.

Das Gerät ist schwer, gehen Sie beim Heben also vorsichtig vor.

Verbinden Sie das Netzkabel nur mit einer Wandsteckdose für 220 – 240 V~ bei 50/60 Hz, und verwenden Sie die Steckdose nur für dieses Gerät. Verwenden Sie niemals ein Verlängerungskabel.

- Die gemeinsame Nutzung einer Steckdose mit anderen Geräten über einen Mehrfachstecker oder ein Verlängerungskabel kann einen elektrischen Schlag oder Brand verursachen.
- Stellen Sie sicher, dass Netzspannung, Frequenz und Stromstärke den Angaben in den technischen Daten des Geräts entsprechen. Andernfalls besteht die Gefahr von Stromschlägen oder eines Brands. Stecken Sie den Netzstecker fest in die Steckdose.

Entfernen Sie mit einem trockenen Tuch regelmäßig alle Fremdkörper wie Staub oder Wasser vom Netzstecker und von den Kontakten.

- Ziehen Sie den Netzstecker heraus, und reinigen Sie ihn mit einem trockenen Tuch.
- Andernfalls besteht die Gefahr von Stromschlägen oder eines Brands.

Verbinden Sie den Netzstecker richtig herum mit der Wandsteckdose, so dass das Kabel zum Boden hin verläuft.

- Wenn Sie den Netzstecker anders herum mit der Wandsteckdose verbinden, können die Drähte im Innern des Kabels beschädigt werden. Dies kann einen elektrischen Schlag oder Brand verursachen.

Halten Sie alle Verpackungsmaterialien außerhalb der Reichweite von Kindern, denn Verpackungsmaterial kann für Kinder gefährlich sein.

- Wenn ein Kind sich eine Tüte über den Kopf zieht, kann es ersticken.

Wenn das Gerät, das Netzkabel oder der Stecker beschädigt sind, wenden Sie sich an Ihr örtliches Kundendienstzentrum.

Dieses Gerät muss ordnungsgemäß geerdet sein.

Erden Sie das Gerät nicht an einem Gasrohr, Wasserrohr aus Kunststoff oder der Telefonleitung.

- Andernfalls besteht die Gefahr von Stromschlägen, Bränden, Explosionen oder Störungen des Geräts.
- Verbinden Sie das Netzkabel niemals mit einer Steckdose, die nicht korrekt geerdet ist, und vergewissern Sie sich, dass die Erdung den örtlichen und nationalen Vorschriften entspricht.

Stellen Sie dieses Gerät nicht in der Nähe von Heizkörpern oder entflammbarem Material auf.

Installieren Sie dieses Gerät weder an einem feuchten, öligen oder staubigen Ort, noch an einem Platz, der direktem Sonnenlicht oder Wassereinwirkungen (Regentropfen) ausgesetzt ist.

Stellen Sie dieses Gerät nicht an Orten auf, an denen es niedrigen Temperaturen ausgesetzt ist.

- Bei Frost können die Rohre platzen.

Stellen Sie dieses Gerät nicht an Orten auf, an denen Gas austreten kann.

- Andernfalls besteht die Gefahr eines elektrischen Schlags oder Brands.

Verwenden Sie keinen Stromtransformator.

- Andernfalls besteht die Gefahr eines elektrischen Schlags oder Brands.

Verwenden Sie keine beschädigten Netzstecker bzw. Netzkabel und keine losen Steckdosen.

- Andernfalls besteht die Gefahr eines elektrischen Schlags oder Brands.

Ziehen Sie nicht am Netzkabel, oder knicken Sie es nicht zu stark.

Verknoten und befestigen Sie das Netzkabel nicht.

Haken Sie das Netzkabel nicht über ein Metallobjekt, stellen Sie keine schweren Gegenstände darauf, verlegen Sie das Netzkabel nicht zwischen Objekten, und schieben Sie das Netzkabel nicht in den Raum hinter dem Gerät.

- Andernfalls besteht die Gefahr eines elektrischen Schlags oder Brands.

Ziehen Sie nicht am Netzkabel, wenn Sie den Stecker aus der Steckdose ziehen.

- Fassen Sie den Netzstecker beim Herausziehen am Stecker an.
- Andernfalls besteht die Gefahr von Stromschlägen oder eines Brands.

## **VORSICHT: Vorsichtshinweise für die Installation**

Dieses Gerät muss so aufgestellt werden, dass der Netzstecker leicht zugänglich ist.

- Andernfalls besteht die Gefahr eines elektrischen Schlags oder Brands aufgrund von Fehlströmen.

Stellen Sie Ihr Gerät auf einem festen und ebenen Untergrund auf, der das Gewicht tragen kann.

- Andernfalls besteht Verletzungsgefahr bzw. die Gefahr von starken Schwingungen, Wandern der Maschine, Geräuschentwicklung und Störungen des Geräts.

## **WARNUNG: Wichtige Warnhinweise für die Nutzung**

Wenn das Gerät unter Wasser geraten sollte, trennen Sie sofort die Wasser- und Stromversorgung, und wenden Sie sich an Ihr örtliches Kundendienstzentrum.

- Berühren Sie den Netzstecker nicht mit nassen Händen.
- Andernfalls besteht die Gefahr von Stromschlägen.

Wenn das Gerät ungewöhnliche Geräusche, Brandgeruch oder Rauch entwickelt, trennen Sie sofort die Stromversorgung, und wenden Sie sich an Ihr nächstgelegenes Kundendienstzentrum.

- Andernfalls besteht die Gefahr von Stromschlägen oder eines Brands.

Im Fall eines Gaslecks (z. B. durch Propangas, Erdgas usw.) lüften Sie den Raum sofort, ohne den Netzstecker zu berühren. Berühren Sie weder das Gerät noch das Netzkabel.

- Verwenden Sie keinen Lüfter.
- Jeder Funke kann zu einer Explosion oder einem Brand führen.

Lassen Sie keine Kinder in oder auf der Waschmaschine spielen. Entfernen Sie vor der Entsorgung des Geräts außerdem den Türverschlusshebel der Waschmaschine.

- Wenn ein Kind in der Waschmaschine eingeschlossen ist, kann es gefangen sein und ersticken.

Achten Sie darauf, die Verpackung am Boden der Waschmaschine (Schwamm, Styropor) zu entfernen, ehe Sie sie verwenden.

Waschen Sie keine mit Benzin, Kerosin, Waschbenzin, Verdüner, Alkohol oder anderen leicht entzündlichen oder explosiven Substanzen verunreinigten Kleidungsstücke.

- Andernfalls besteht die Gefahr von Stromschlägen, Bränden oder Explosionen.

Öffnen Sie die Tür der Waschmaschine nicht mit Gewalt und im Betrieb (Waschen bei hoher Temperatur/Trocknen/Schleudern).

- Das aus der Waschmaschine austretende Wasser kann zu Verbrennungen führen oder bewirken, dass der Boden schlüpfrig wird. Dies kann zu Verletzungen führen.
- Wenn Sie die Tür mit Gewalt öffnen, kann dies zu Beschädigungen des Geräts oder zu Verletzungen führen.

Legen Sie niemals Ihre Hände unter die Waschmaschine, während diese in Betrieb ist.

- Dies kann zu Verletzungen führen.

Berühren Sie den Netzstecker nicht mit nassen Händen.

- Andernfalls besteht die Gefahr von Stromschlägen.

Schalten Sie das Gerät, solange es arbeitet, nicht durch Herausziehen des Netzsteckers aus.

- Wenn Sie den Netzstecker wieder mit der Steckdose verbinden, kann ein Funke und somit ein Stromschlag oder Brand verursacht werden.

Lassen Sie keine Kinder oder gebrechliche Personen ohne Aufsicht mit der Waschmaschine umgehen. Lassen Sie Kinder nicht in oder auf das Gerät klettern.

- Andernfalls besteht die Gefahr von Stromschlägen, Verbrennungen oder Verletzungen.

Legen Sie niemals Ihre Hände oder Metallgegenstände unter die laufende Waschmaschine.

- Dies kann zu Verletzungen führen.

Ziehen Sie nicht am Netzkabel, um den Netzstecker des Geräts aus der Steckdose zu ziehen. Fassen Sie immer fest am Stecker an, und ziehen Sie ihn gerade aus der Steckdose.

- Schäden am Netzkabel können einen Kurzschluss, Brand und/oder Stromschlag verursachen.

Versuchen Sie nicht selbst, das Gerät zu reparieren, auseinander zu nehmen oder zu verändern.

- Verwenden Sie ausschließlich Normsicherungen (z. B. solche mit Kupfer- oder Stahldraht usw.).
- Wenn das Gerät repariert oder neu installiert werden muss, wenden Sie sich an Ihr nächstgelegenes Kundendienstzentrum.
- Andernfalls besteht Verletzungs- oder Brandgefahr bzw. die Gefahr von Stromschlägen oder Störungen des Geräts.

Wenn sich der Frischwasserschlauch am Hahn löst und das Gerät überflutet wird, ziehen Sie den Netzstecker aus der Dose.

- Andernfalls besteht die Gefahr von Stromschlägen oder eines Brands.

Ziehen Sie den Netzstecker bei Gewitter oder Blitzschlag, und wenn das Gerät längere Zeit nicht genutzt wird, aus der Dose.

- Andernfalls besteht die Gefahr von Stromschlägen oder eines Brands.

Wenn Fremdkörper in das Gerät gelangen, ziehen Sie den Netzstecker und wenden Sie sich an das nächstgelegene Samsung-Kundendienstcenter.

- Andernfalls besteht die Gefahr eines elektrischen Schlags oder Brands.

## **VORSICHT: Vorsichtshinweise für die Nutzung**

Wenn die Waschmaschine durch Fremdstoffe wie Reinigungsmittel, Schmutz, Lebensmittelabfälle usw. verunreinigt wird, ziehen Sie den Netzstecker aus der Dose, und reinigen Sie die Waschmaschine mit einem feuchten und weichen Tuch.

- Andernfalls besteht die Gefahr von Verfärbung, Verformung, Beschädigung oder Rost.

Die Frontscheibe kann durch starke Schläge beschädigt werden. Seien Sie vorsichtig, wenn Sie die Waschmaschine verwenden.

- Wenn das Glas kaputt ist, kann dies zu Verletzungen führen.

Öffnen Sie den Wasserhahn nach einem Ausfall der Wasserversorgung oder bei Neuanschluss des Frischwasserschlauchs nur langsam.

Öffnen Sie den Hahn auch nach einer langen Zeit ohne Waschen nur langsam.

- Der Luftdruck im Wasserschlauch oder im Wasserrohr kann zu Beschädigungen an Bauteilen oder zu Wasserlecks führen.

Wenn im Betrieb eine Wasserabflussstörung auftritt, überprüfen Sie, ob es ein Problem mit dem Abfluss gibt.

- Wenn die Waschmaschine trotz Überflutung aufgrund eines Problems mit dem Abfluss weiter verwendet wird, kann dies zu Stromschlägen oder Bränden führen.

Geben Sie die Wäsche ganz in die Waschmaschine hinein, damit sie nicht in der Tür eingeklemmt wird.

- Wenn Wäsche in der Tür eingeklemmt wird, kann dies zu Beschädigungen der Wäsche oder der Waschmaschine bzw. zu Wasseraustritt führen.

Stellen Sie die Wasserzufuhr ab, wenn die Waschmaschine nicht eingesetzt wird.

Stellen Sie sicher, dass die Schrauben am Anschluss des Frischwasserschlauchs richtig festgezogen sind.

- Andernfalls besteht die Gefahr von Sachschäden oder Verletzungen.

Achten Sie darauf, dass die Gummidichtung und der Glaseinsatz der vorderen Gerätetür nicht durch Fremdstoffe verunreinigt sind (z. B. Abfall, Gewebe, Haare usw.).

- Wenn Fremdstoffe in der Gerätetür eingeklemmt werden oder die Tür nicht vollständig geschlossen ist, kann dies zu Wasseraustritt führen.

Öffnen Sie vor Benutzung des Geräts den Hahn, und überprüfen Sie, ob der Frischwasserschlauch fest angeschlossen ist und kein Wasser austritt.

- Wenn sich die Schrauben am Anschluss des Frischwasserschlauchs gelockert haben, kann dies zu Wasseraustritt führen.

Das von Ihnen erworbene Gerät ist nur zum Gebrauch im Haushalt bestimmt.

Die Verwendung zu kommerziellen Zwecken stellt eine missbräuchliche Nutzung des Geräts dar. In diesem Fall fällt das Gerät nicht unter die Standardgarantie von Samsung, und Samsung kann nicht für Fehlfunktionen oder Schäden aufgrund dieser missbräuchlichen Verwendung verantwortlich gemacht werden.

Stellen Sie weder sich selbst noch irgendwelche Gegenstände (Wäsche, brennende Kerzen, angezündete Zigaretten, Geschirr, Chemikalien, Metall usw.) auf das Gerät.

- Andernfalls besteht Verletzungs- oder Brandgefahr bzw. die Gefahr von Stromschlägen oder Störungen des Geräts.

Sprühen Sie kein flüchtiges Material wie z. B. Insektizide auf die Oberfläche des Geräts.

- Sie sind nicht nur gefährlich für Ihre Gesundheit, sondern es besteht auch die Gefahr von Stromschlägen, Bränden oder Störungen des Geräts.

Stellen Sie keine Gegenstände, die ein elektromagnetisches Feld erzeugen, in die Nähe der Waschmaschine.

- Andernfalls besteht Verletzungsgefahr bzw. die Gefahr von Störungen.

Bei einem Heißwaschgang oder beim Trocknen abfließendes Wasser ist heiß. Berühren Sie nicht das Wasser.

- Andernfalls besteht die Gefahr von Verbrennungen oder Verletzungen.

Sie dürfen wasserdichte Sitze, Matten oder Kleidungsstücke (\*) nur dann in Ihrer Waschmaschine waschen, schleudern oder trocknen, wenn Ihr Gerät über ein spezielles Programm dafür verfügt.

(\*): Bettwäsche aus Wolle, Regenumhänge, Angelwesten, Skihosen, Schlafsäcke, Windelhöschen, Trainingsanzüge und sowie Fahrrad-, Motorrad- und Autoabdeckungen usw.

- Waschen Sie keine dicken oder harten Matten, auch wenn das Waschen laut Pflegehinweis erlaubt ist. Dies kann aufgrund übermäßiger Vibrationen zu Verletzungen oder Schäden an der Waschmaschine, den Wänden, dem Boden oder der Bekleidung führen.
- Waschen Sie keine Teppiche oder Fußmatten mit Gummirücken. Die Beschichtung des Rückens kann sich lösen und dabei an der Innenseite der Trommel kleben bleiben. Andernfalls kann zu Fehlfunktionen z. B. beim Abpumpen führen.

Verwenden Sie die Waschmaschine nicht, wenn der Waschmittelbehälter ausgebaut ist.

- Andernfalls besteht die Gefahr von Stromschlägen oder Verletzungen aufgrund von Wasseraustritt.

Berühren Sie beim oder kurz nach dem Trocknen nicht das Innere der Trommel, da diese heiß ist.

- Andernfalls besteht Verbrennungsgefahr.

Legen Sie niemals Ihre Hände in den Waschmittelbehälter.

- Andernfalls besteht Verletzungsgefahr, weil Ihre Hand vom Reinigungsmittelleinzug eingeklemmt werden kann.

Geben Sie außer Wäsche keinerlei Objekte (wie Schuhe, Lebensmittelabfälle oder Tiere) in die Waschmaschine.

- Dies kann aufgrund übermäßiger Vibrationen zu Schäden an der Waschmaschine und zum Tod oder zu Verletzungen der Tiere führen.

Drücken Sie die Tasten nicht mit Hilfe scharfer Gegenstände wie Stiften, Messern, Fingernägeln usw.

- Andernfalls besteht die Gefahr von Stromschlägen oder Verletzungen.

Waschen Sie keine durch Öl, Creme oder Lotion verunreinigte Wäsche, wie sie sich normalerweise in Hautpflegegeschäften oder Massagesalons findet.

- Andernfalls besteht die Gefahr von Verformung der Gummidichtungen und Wasseraustritt.

Lassen Sie Bleichmittel und Metallobjekte wie Sicherheits- oder Haarnadeln nicht längere Zeit in der Trommel.

- Dadurch kann die Trommel rosten.
- Sollte sich doch einmal Rost auf der Oberfläche der Trommel bilden, tragen Sie ein (pH-neutrales) Spülmittel auf die Oberfläche auf, und entfernen Sie den Rost mit einem Schwamm. Verwenden Sie niemals eine Metallbürste.

Geben Sie kein chemisches Reinigungsmittel direkt auf die Wäsche, und waschen, spülen oder schleudern Sie keine Wäsche, die mit einem chemischen Reinigungsmittel verunreinigt ist.

- Dies kann aufgrund der Hitze beim Oxidieren des Öls zu spontaner Selbstentzündung oder Explosion führen.

Verwenden Sie kein Wasser aus Wasserkühl-/heizgeräten.

- Andernfalls besteht die Möglichkeit von Störungen der Waschmaschine.

Verwenden Sie keine natürliche Handwaschseife für die Waschmaschine.

- Wenn sie hart wird und sich in der Waschmaschine ansammelt, kann es zu Problemen mit dem Gerät, Verfärbungen, Rost oder schlechten Gerüchen kommen.

Geben Sie Strümpfe und Büstenhalter ins Waschnetz, und waschen Sie sie zusammen mit der anderen Wäsche.

Waschen Sie keine großen Wäschestücke wie z. B. Bettwäsche im Waschnetz.

- Andernfalls besteht Verletzungsgefahr aufgrund übermäßiger Vibrationen.

Verwenden Sie kein festes Waschmittel.

- Wenn es sich in der Waschmaschine ansammelt, kann es zu Wasseraustritt kommen.

Stellen Sie vor dem Waschen sicher, dass die Taschen aller zu waschenden Kleidungsstücke geleert sind.

- Harte bzw. spitze Gegenstände wie Münzen, Sicherheitsnadeln, Nägel, Schrauben oder Steine können schwere Schäden an Ihrer Waschmaschine verursachen.

Waschen Sie keine Kleidung mit großen Schnallen, Knöpfen oder anderen schweren Metallapplikationen.

Sortieren Sie die Wäsche anhand der Farbe ausgehend von ihrer Farbechtheit und wählen Sie die empfohlene Kombination aus Programm, Wassertemperatur und Zusatzfunktionen.

- Andernfalls besteht die Gefahr von Verfärbungen oder Beschädigungen des Stoffs.

Achten Sie darauf, dass Kinder sich beim Schließen der Tür nicht die Finger darin einklemmen.

- Andernfalls kann dies zu Verletzungen führen.

## **WARNUNG: Wichtige Warnhinweise für die Reinigung**

Sprühen Sie zum Reinigen kein Wasser direkt auf das Gerät.

Verwenden Sie kein stark säurehaltiges Reinigungsmittel.

Verwenden Sie niemals Waschbenzin, Verdünner oder Alkohol, um das Gerät zu reinigen.

- Andernfalls können Verfärbungen, Verformungen, Schäden, Stromschläge oder Brände die Folge sein.

Ziehen Sie den Netzstecker aus dem Wandauslass, bevor Sie das Gerät reinigen oder Wartungsarbeiten durchführen.

- Andernfalls besteht die Gefahr von Stromschlägen oder eines Brands.

## Hinweise zum WEEE-Zeichen



### **Korrekte Entsorgung von Altgeräten (Elektroschrott)** **(Gilt für Länder mit Abfalltrennsystemen)**

Die Kennzeichnung auf dem Produkt, Zubehörteilen bzw. auf der dazugehörigen Dokumentation gibt an, dass das Produkt und Zubehörteile (z. B. Ladegerät, Kopfhörer, USB-Kabel) nach ihrer Lebensdauer nicht zusammen mit dem normalen Haushaltsmüll entsorgt werden dürfen. Entsorgen Sie dieses Gerät und Zubehörteile bitte getrennt von anderen Abfällen, um der Umwelt bzw. der menschlichen Gesundheit nicht durch unkontrollierte Müllbeseitigung zu schaden. Helfen Sie mit, das Altgerät und Zubehörteile fachgerecht zu entsorgen, um die nachhaltige Wiederverwertung von stofflichen Ressourcen zu fördern.

Private Nutzer wenden sich an den Händler, bei dem das Produkt gekauft wurde, oder kontaktieren die zuständigen Behörden, um in Erfahrung zu bringen, wo Sie das Altgerät bzw. Zubehörteile für eine umweltfreundliche Entsorgung abgeben können.

Gewerbliche Nutzer wenden sich an ihren Lieferanten und gehen nach den Bedingungen des Kaufvertrags vor. Dieses Produkt und elektronische Zubehörteile dürfen nicht zusammen mit anderem Gewerbemüll entsorgt werden.



# ■ Aufstellen der Waschmaschine

Achten Sie darauf, dass Ihr Installateur die folgenden Hinweise sorgfältig beachtet, damit Ihre neue Waschmaschine ordnungsgemäß arbeitet und Sie keiner Verletzungsgefahr ausgesetzt sind, wenn Sie Wäsche waschen.

## Überprüfen der Teile

Packen Sie Ihre Waschmaschine vorsichtig aus, und vergewissern Sie sich, dass alle nachfolgend gezeigten Teile mitgeliefert wurden. Falls ein Transportschaden vorliegt oder Teile fehlen, setzen Sie sich bitte umgehend mit dem Samsung-Kundendienst oder Ihrem Fachhändler in Verbindung.

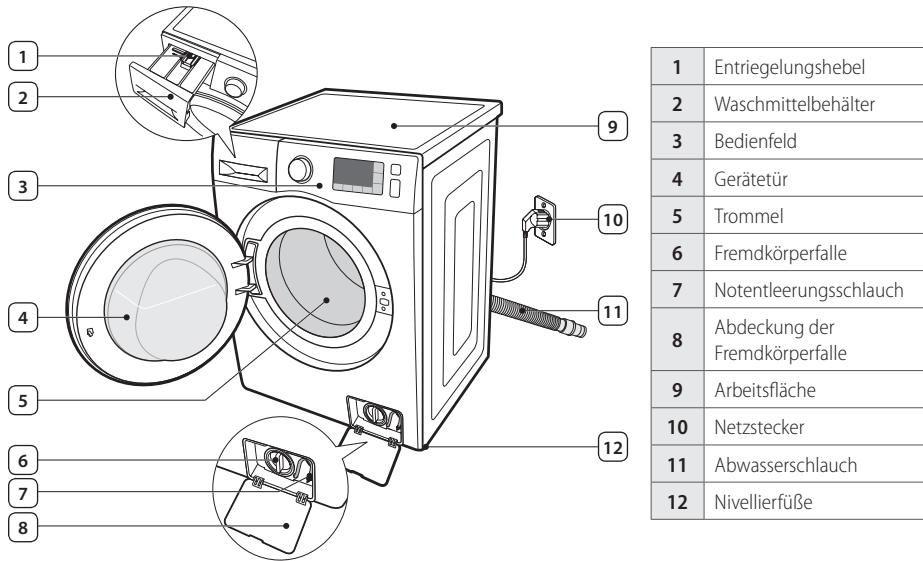

Schraubenschlüssel  
(bestimmte Modelle)



Kunststoffabdeckungen für  
Transportsicherungsöffnungen \*



Schlauchführung



Kaltwasser-Zufuhrschlauch



Warmwasser-Zufuhrschlauch  
(bestimmte Modelle)

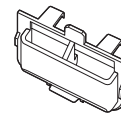

Flüssigwaschmitteleinsatz



**Kunststoffabdeckungen für Transportsicherungsöffnungen \***: Die Anzahl der Transportsicherungen und Abdeckungen hängt vom jeweiligen Modell ab (3 bis 5).

# Einhaltung der Anschlussvoraussetzungen

## I Stromnetz und Erdung

 **WARNUNG:** Verwenden Sie niemals ein Verlängerungskabel.  
Verwenden Sie nur das im Lieferumfang der Waschmaschine enthaltene Netzkabel.

Überprüfen Sie beim Vorbereiten des Anschlusses, dass die Stromversorgung folgende Bedingungen erfüllt:

- 220 – 240 V~ bei 50 Hz mit Schmelz- oder Automatiksicherung
- Gesonderter Netzabschnitt ausschließlich für Ihre Waschmaschine

Ihre Waschmaschine muss geerdet sein. Sollte das Gerät eine Störung oder eine Fehlfunktion aufweisen, wird durch das Erden das Risiko eines elektrischen Schlags reduziert, indem dem elektrischen Strom der Weg des geringsten Widerstands geboten wird.

Ihre Waschmaschine verfügt über einen Netzstecker mit einem dritten Erdungsanschluss, den Sie mit einer ordnungsgemäß installierten Steckdose mit Erdungsleitung verbinden.

 **WARNUNG:** Schließen Sie das Erdungskabel niemals an Wasserleitungen aus Kunststoff, Gasleitungen oder Heißwasserleitungen an.

Durch unsachgemäßes Anschließen des Erdungskabels für das Gerät kann es zu Stromschlägen kommen. Sollten Sie Zweifel haben, ob das Gerät ordnungsgemäß geerdet wurde, lassen Sie dies von einem qualifizierten Elektriker oder von qualifiziertem Servicepersonal überprüfen.

 **VORSICHT:** Manipulieren Sie nicht den Stecker der Waschmaschine. Wenn er nicht in die Steckdose passt, lassen Sie von einem qualifizierten Elektriker eine geeignete Steckdose installieren.

## I Wasserzufuhr

Ihre Waschmaschine wird in einem Wasserdruckbereich von 50 bis 800 kPa korrekt gefüllt. Bei einem Wasserdruck von weniger als 50 kPa kann es zu einem Versagen des Wasserventils kommen, so dass es nicht vollständig schließen kann. Auch kann es sein, dass das Füllen der Waschmaschine länger dauert, als die Steuerung zulässt. In diesem Fall wird die Waschmaschine abgeschaltet. (Die Steuerung sieht eine Füllzeitbegrenzung vor, um ein Überlaufen und Überflutungen auszuschließen, falls sich ein Schlauch in der Maschine lösen sollte.)

Damit die Länge des vorgesehenen Frischwasserschlauchs ausreicht, muss sich der Wasseranschluss in einem Abstand von maximal 120 cm von der Rückseite der Waschmaschine befinden.

 Die meisten Fachhändler bieten Frischwasserschläuche verschiedener Längen bis 3,05 m an.

 Die Gefahr von Lecks und Wasserschäden reduzieren Sie durch:

- Leichte Erreichbarkeit aller Wasseranschlüsse.
- Schließen der Wasserhähne, wenn Sie die Waschmaschine nicht benutzen.
- Regelmäßige Überprüfung der Armaturen des Frischwasserschlauchs auf Dichtheit.

 **WARNUNG:** Bevor Sie Ihre Waschmaschine erstmals in Betrieb nehmen, prüfen Sie alle Anschlüsse am Wasserventil und am Hahn auf Undichtigkeit.

## Abfluss

Samsung empfiehlt eine Standrohrhöhe von 65 cm. Der Abwasserschlauch muss durch die Abwasserschlauchhalterung zum Abwasserrohr geführt werden. Das Abwasserrohr muss ausreichend groß für den Außendurchmesser des Abwasserschlauchs sein. Der Abwasserschlauch wird bereits im Werk am Gerät befestigt.

## Bodenbelag

Beste Leistung erzielen Sie nur, wenn Sie Ihre Waschmaschine auf einem soliden Untergrund aufstellen. Holzböden müssen möglicherweise verstärkt werden, um Vibrationen und/oder ungleichmäßige Belastungen zu verhindern. Teppiche und andere weiche Bodenplatten fördern Vibrationen und verstärken die Neigung der Waschmaschine, sich beim Schleudern leicht in Bewegung zu setzen.

**! WARNUNG:** Stellen Sie Ihre Waschmaschine niemals auf einer erhöhten Plattform oder einer schlecht abgestützten Konstruktion auf.

## Umgebungstemperatur

Stellen Sie Ihre Waschmaschine nicht in Bereichen auf, in denen Wasser gefrieren kann. Es besteht immer die Möglichkeit, dass Wasser im Wasserventil, in der Pumpe oder den Schläuchen zurückbleibt. Gefrierendes Wasser in den Leitungen kann Schäden an den Riemen, der Pumpe und anderen Komponenten verursachen.

## Aufstellung in einer Nische oder einem Wandschrank

Für sicheren und ordnungsgemäßen Betrieb benötigt Ihre Waschmaschine die folgenden Mindestabstände:

Seiten	25 mm
Oben	25 mm
Rückseite *	50 mm
Vorderseite	500 mm

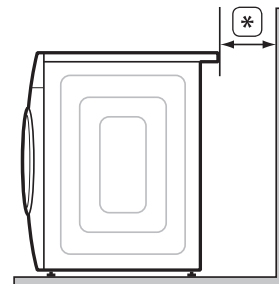

Wenn die Waschmaschine zusammen mit einem Trockner aufgestellt wird, muss in der Nische oder dem Wandschrank vorn eine Luftöffnung von mindestens 500 mm frei bleiben. Ihre Waschmaschine allein benötigt eine solche Luftöffnung nicht.

# Aufstellen der Waschmaschine

**⚠ VORSICHT:** Verbinden Sie das Netzkabel des Gerät erst nach Abschluss der Installation mit der Wandsteckdose.

**⚠ WARNUNG:** Verpackungsmaterialien können eine Gefahr für Kinder darstellen. Entfernen Sie deshalb alle Verpackungsmaterialien (Kunststoffbeutel, Styropor usw.) aus der Reichweite von Kindern.

## ■ SCHRITT 1 - Auswählen des Aufstellorts

 Bevor Sie die Waschmaschine anschließen, wählen Sie einen Standort mit den folgenden Eigenschaften:

- Ebener, fester Untergrund ohne Teppich oder Bodenbelag, der die Entlüftung behindert
- Nicht im direkten Sonnenlicht
- Ausreichende Belüftung
- Keine Temperaturen unter dem Gefrierpunkt (unter 0 °C)
- Nicht in der Nähe von Wärmequellen (Öl- oder Gasheizungen)
- Ausreichend große Aufstellfläche, damit die Waschmaschine nicht auf dem Netzkabel steht

## ■ SCHRITT 2 - Entfernen der Transportsicherungen

Bevor Sie Ihre Waschmaschine aufstellen, müssen Sie alle Transportsicherungen auf der Rückseite des Geräts entfernen.

1. Lockern Sie alle Bolzen mit dem Schraubenschlüssel.

(\*) : Option

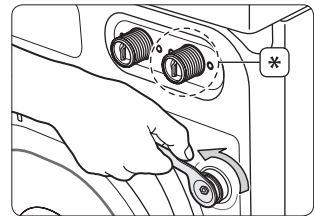

2. Halten Sie die Transportsicherung mit dem Schraubenschlüssel, und ziehen Sie sie durch die breite Aussparung an der Öffnung. Dieser Vorgang muss für alle Transportsicherungen ausgeführt werden.

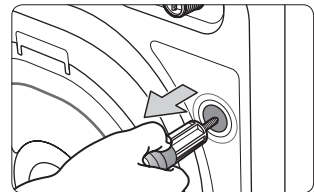

3. Verschließen Sie die Aussparungen mit den mitgelieferten Abdeckungen.

4. Bewahren Sie alle Transportsicherungen an einem sicheren und leicht zugänglichen Ort auf, falls Sie die Waschmaschine in Zukunft noch einmal transportieren müssen.

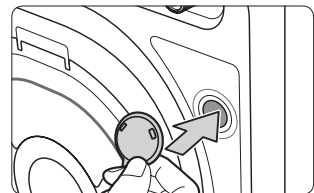

## ■ SCHRITT 3 - Ausrichten der Nivellierfüße



Wenn Sie die Waschmaschine anschließen, müssen Sie sicherstellen, dass Netzstecker, Wasseranschluss und Abfluss leicht erreichbar sind.

1. Schieben Sie die Waschmaschine an die gewünschte Stelle.
2. Lockern Sie alle Sicherungsmuttern mit dem Schraubenschlüssel.

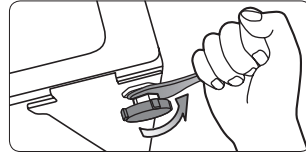

3. Nivellieren Sie die Waschmaschine durch Heraus- bzw. Hereindrehen der Nivellierfüße mit der Hand.

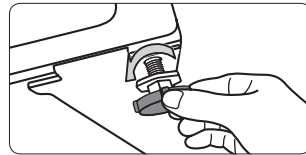

4. Wenn die Waschmaschine waagrecht steht, ziehen Sie die Sicherungsmuttern mit dem Schraubenschlüssel fest.



**VORSICHT:** Bewegen Sie Ihre Waschmaschine nur mit festgezogenen Sicherungsmuttern. Andernfalls kann es zu Schäden an den Nivellierfüßen kommen.

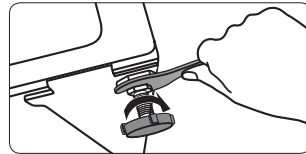

## ■ SCHRITT 4 - Anschließen des Frisch- und Abwasserschlauchs

### ■ Anschließen des Frischwasserschlauchs



**WARNUNG:** Verwenden Sie für den Anschluss nicht mehrere, miteinander verbundene Frischwasserschläuche. Andernfalls besteht die Gefahr von Stromschlägen aufgrund von Wasseraustritt. Sollte der Schlauch zu kurz sein, verwenden Sie einen längeren Hochdruckschlauch.

1. Schließen Sie das L-förmige Ende des Frischwasserschlauchs an den Wasserzulauf an der Rückseite der Waschmaschine an. Ziehen Sie ihn fest, indem Sie **Teil (A)** mit der Hand im Uhrzeigersinn drehen.

(\*): Option

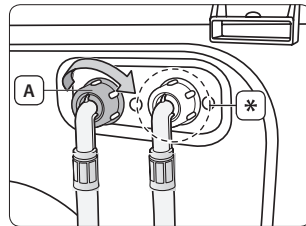

2. Entfernen Sie den **Adapter (B)** vom anderen Ende des **Frischwasserschlauchs (C)**.

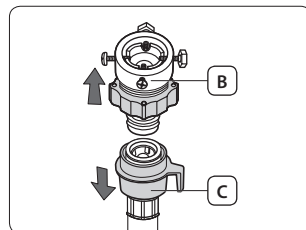

3. Lösen Sie zuerst mit einem Kreuzschlitz-Schraubendreher die vier Schrauben am Adapter. Halten Sie **Teil (D)** fest, und drehen Sie **Teil (E)** in Pfeilrichtung, bis eine 5 mm große Lücke entsteht.

(\*): 5 mm

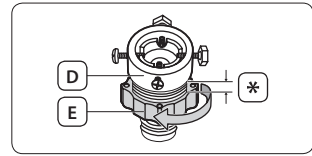

4. Schließen Sie den Adapter an den Wasserhahn an. Ziehen Sie dazu den Adapter nach oben, während Sie die Schrauben festdrehen. Ziehen Sie anschließend den Adapter fest, indem Sie **Teil (E)** in Pfeilrichtung drehen.

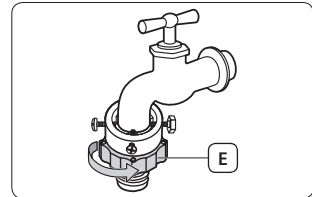

5. Schließen Sie den Frischwasserschlauch an den Adapter an. Wenn Sie **Teil (F)** in den Adapter drücken, rastet der Schlauch automatisch mit einem Klickgeräusch im Adapter ein.



Nachdem Sie den Frischwasserschlauch an den Adapter angeschlossen haben, ziehen Sie den Wasserschlauch nach unten, um festzustellen, ob er fest angeschlossen ist.



**WARNUNG:** Überprüfen Sie, ob der Frischwasserschlauch nicht verdreht oder geknickt ist. Wenn der Schlauch verdreht oder geknickt ist, besteht die Gefahr von Wasseraustritt und daraus resultierenden Stromschlägen.

Sofern notwendig, können Sie den Anschluss des Frischwasserschlauchs am Waschmaschinenzulauf drehen, indem Sie das L-förmige Ende des Frischwasserschlauchs lockern, den Schlauch drehen und das L-förmige Ende des Frischwasserschlauchs wieder festschrauben.

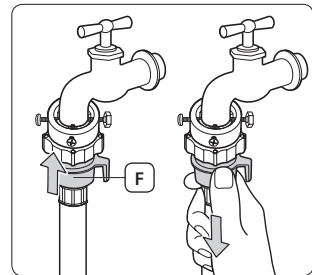

6. Drehen Sie den Wasserhahn auf, und prüfen Sie, ob Wasser aus dem Wasserventil, Hahn oder Adapter austritt. Sollte tatsächlich Wasser austreten, müssen Sie die vorherigen Schritte wiederholen.



**WARNUNG:** Verwenden Sie die Waschmaschine nicht, solange ein Leck existiert. Andernfalls besteht die Gefahr von Stromschlägen oder Verletzungen.

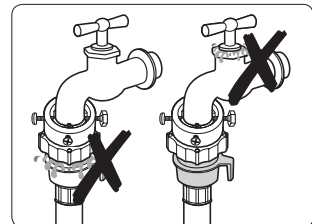

Wenn der Wasserhahn über ein Gewinde verfügt, schließen Sie den Frischwasserschlauch wie in der Abbildung dargestellt an.

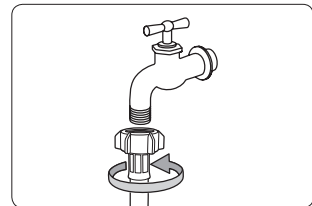

Verwenden Sie für die Wasserzufuhr möglichst einen konventionellen Wasserhahn. Wenn der Hahn einen quadratischen Querschnitt aufweist oder einen zu großen Durchmesser besitzt, entfernen Sie den Distanzring aus dem Adapter, ehe Sie ihn an den Hahn anschließen.

## Anschließen des Warmwasserschlauchs (bestimmte Modelle)

1. Schließen Sie das **rote L-förmige Ende (A)** des Warmwasserschlauchs an den Warmwasserzulauf an der Rückseite der Waschmaschine an. Ziehen Sie den Anschluss anschließend von Hand fest.
2. Schließen Sie das andere Ende des Warmwasserschlauchs an den entsprechenden Anschluss am Warmwasserhahn an.

 Verwenden Sie ein Y-Verbindungsstück, wenn Sie ausschließlich kaltes Wasser verwenden möchten.

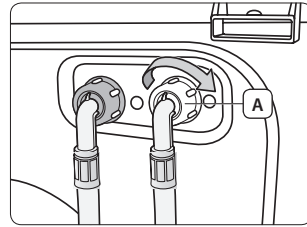

## Anschließen des AquaSchlauchs (bestimmte Modelle)

Der AquaSchlauch wurde entwickelt, um Ihnen perfekten Schutz vor Überschwemmungen zu bieten.

Die AquaStop-Komponente gehört zum AquaSchlauch und unterbindet die Wasserversorgung automatisch, sobald der Schlauch beschädigt wird.

Zudem ist die AquaStop-Komponente mit einem **Warnhinweis (A)** versehen.

Schließen Sie den AquaSchlauch an, indem Sie die AquaStop-Komponente wie in der Abbildung dargestellt am Hahn befestigen.

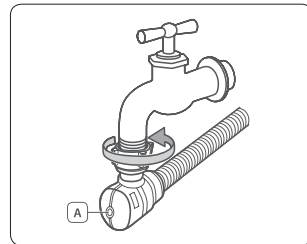

## ■ Anschließen des Abwasserschlauchs

Sie können das lose Ende des Abwasserschlauchs auf drei unterschiedliche Arten anordnen:

### Schlauch in ein Spülbecken hängen

Hängen Sie den Abwasserschlauch in einer Höhe von 60 bis 90 cm über den Rand eines Spülbeckens. Damit das Schlauchende gekrümmt bleibt, setzen Sie das Schlauchende in die mitgelieferte **Schlauchführung (A)** ein. Befestigen Sie die Schlauchführung mit einem Haken an der Wand oder dem Hahn, oder fixieren Sie die Schlauchführung auf andere Weise, so dass der Schlauch nicht aus dem Becken rutschen kann.

(\*): 60 - 90 cm

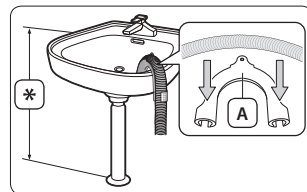

### Schlauch mit Anschluss am Abflussrohr verbinden

Verbinden Sie den Abflussschlauch mit dem Anschlussstück (Siphon) des Abflussrohrs unterhalb der Spüle. Das Ende des Abflussschlauchs muss mindestens 60 cm über dem Fußboden liegen.

### Schlauch in einem Standrohr befestigen

Wir empfehlen als Standrohr die Verwendung eines 65 cm langen vertikalen Rohrs. Das Rohr darf nicht kürzer als 60 cm und nicht länger als 90 cm sein. Damit das Schlauchende gekrümmt bleibt, setzen Sie es in die mitgelieferte **Schlauchführung (A)** ein. Befestigen Sie den Ablaufschlauch mit Kabelbinder am Entwässerungrohr, damit sich der Ablaufschlauch nicht bewegen kann.

 Voraussetzungen für die Entwässerung ins Abwasserrohr:

- Ein Mindestdurchmesser von 5 cm.
- Eine Mindestkapazität von 60 Litern pro Minute.

(\*): 60 - 90 cm

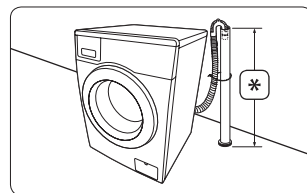

## ■ SCHRITT 5 - Stromversorgung der Waschmaschine

Stecken Sie das Netzkabel in den Wandauslass. Dieser Auslass muss eine zugelassene Steckdose für 220 V~ bis 240 V~ bei 50 Hz sein, die mit einer Schmelzsicherung oder einem Sicherungsautomaten abgesichert ist. (Weitere Informationen zu den Anforderungen an Stromanschluss und Erdung finden Sie im Abschnitt „**Stromnetz und Erdung**“ auf der Seite 12.)



### Testlauf

Vergewissern Sie sich, ob Ihre Waschmaschine ordnungsgemäß funktioniert, indem Sie nach Abschluss der Installation das Programm Spoelen+Centrifugieren (Spülen+Schleudern) ausführen.

## ■ SCHRITT 6 - Ausführen des Kalibrierungsmodus

Ihre Samsung-Waschmaschine ermittelt automatisch das Gewicht der Wäsche. Für eine möglichst präzise Gewichtsermittlung sollten Sie unmittelbar nach dem Aufstellen Ihrer Waschmaschine den Kalibrierungsmodus ausführen. Gehen Sie wie nachfolgend beschrieben vor, um den Kalibrierungsmodus auszuführen.



Bevor Sie den Kalibrierungsmodus ausführen, stellen Sie sicher, dass die Trommel leer ist und sich keine Gegenstände auf der Waschmaschine befinden.

1. Schalten Sie die Waschmaschine aus.
2. Halten Sie die Tasten **Temp. (Temperatur)** und **Uitgesteld einde (Programmende)** gedrückt, und drücken Sie gleichzeitig die Taste **Ein/Aus**.  
Die Waschmaschine wird eingeschaltet und im Display wird „**CLB**“ angezeigt.
3. Drücken Sie die Taste **Start/Pause**, um den Kalibrierungsmodus zu starten.
4. Die Trommel dreht sich jeweils etwa 3 Minuten im und gegen den Uhrzeigersinn.
5. Nach Abschluss des Kalibrierungsmodus erscheint im Display die Meldung „**End**“, und die Waschmaschine wird automatisch ausgeschaltet.
6. Die Waschmaschine ist nun einsatzbereit.



# ■ Verwenden der Waschmaschine

Mit Ihrer neuen Waschmaschine von Samsung ist die schwerste Sache am Waschen die Entscheidung, wann es endlich losgehen soll.

## Informationen zu Waschmitteln und Zusätzen

### ■ Verwenden des richtigen Waschmittels

Wählen Sie das geeignete Waschmittel nach folgenden Gesichtspunkten aus: Gewebeat (Baumwolle, Synthetik, Feinwäsche, Wolle), Farbe, Waschtemperatur und Verschmutzungsgrad. Verwenden Sie stets speziell für Waschmaschinen entwickeltes Waschmittel mit geringer Schaumbildung.

Befolgen Sie die Anweisungen des Waschmittelherstellers in Bezug auf das Gesamtgewicht der zu waschenden Schmutzwäsche, sowie des Verschmutzungs- und Wasserhärtegrads in Ihrer Gegend. Im Zweifelsfall kann das Wasserwerk darüber Auskunft geben, welchen Härtegrad das Wasser hat.

-  Verwenden Sie kein verhärtetes Waschmittel, da solches auch nach dem Spülen noch zurückbleiben kann. Dadurch kann es passieren, dass die Waschmaschine nicht richtig spült oder der Abfluss verstopft.

### ■ Verwenden des Waschmittelbehälters

Ihre Waschmaschine verfügt über getrennte Kammern für Waschmittel und Weichspüler.

Geben Sie die Waschzusätze in die richtigen Kammern, ehe Sie Ihre Waschmaschine starten.

-  **VORSICHT:** Öffnen Sie den Waschmittelbehälter nicht, solange die Waschmaschine läuft. Andernfalls könnten Sie in Kontakt mit austretendem heißen Wasser oder Dampf kommen.

-  Wenn Sie große Wäschestücke waschen, dürfen Sie die folgenden Waschmittelarten nicht verwenden:
  - Tabs und Kapseln
  - Waschmittel mit Ball und Netz

①	<b>Vorwaschmittelkammer:</b> Waschmittel für Vorwäsche oder Stärke.
②	<b>Hauptwaschmittelkammer:</b> Waschmittel für den Hauptwaschgang, Wasserenthärter, Einweichmittel, Bleichmittel und Fleckentferner
⊗	<b>Weichspülerfach:</b> Zusätze, wie z. B. Weichspüler (nicht höher als bis zur unteren Kante (MAX) von Einsatz „A“ befüllen).

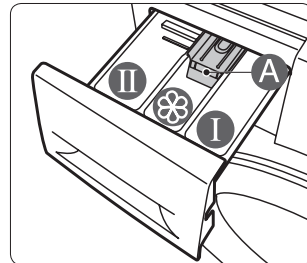

1. Ziehen Sie den Waschmittelbehälter oben links an der Waschmaschine heraus.
2. Geben Sie die empfohlene Waschmittelmenge in die **Hauptwaschmittelkammer** ②, ehe Sie Ihre Waschmaschine starten.

-  Wenn Sie Flüssigwaschmittel verwenden möchten, verwenden Sie den Flüssigwaschmitteleinsatz (Weitere Informationen finden Sie im Abschnitt, **Verwenden von Flüssigwaschmitteln (bestimmte Modelle)**“ auf Seite 20).

Geben Sie kein Waschpulver in den Flüssigwaschmitteleinsatz.

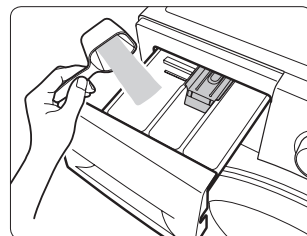



3. Geben Sie bei Bedarf die empfohlene Menge Weichspüler in das **Weichspülerfach** .

Überschreiten Sie nicht die maximale Einfüllhöhe (**MAX A**).

-  Konzentrierte oder dickflüssige Weichspüler und Conditioner müssen mit etwas Wasser verdünnt werden, bevor sie in den Behälter gefüllt werden können (um ein Blockieren des Überlaufs zu verhindern).

-  **VORSICHT:** Geben Sie kein Waschmittel (Pulver oder Flüssigkeit) in das **Weichspülerfach** .

4. Geben Sie bei einem Programm mit Vorwäsche die empfohlene Waschmittelmenge direkt in die **Vorwaschmittelkammer** .
5. Schließen Sie den Waschmittelbehälter, indem Sie ihn wieder in die Waschmaschine schieben.

-  Achten Sie darauf, dass der Weichspüler nicht ausläuft, wenn Sie den Waschmittelbehälter schließen, nachdem Sie den Weichspüler in das Weichspülerfach gegeben haben.

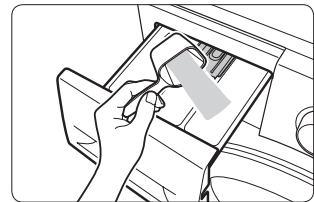
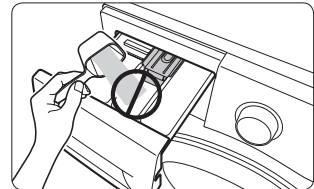
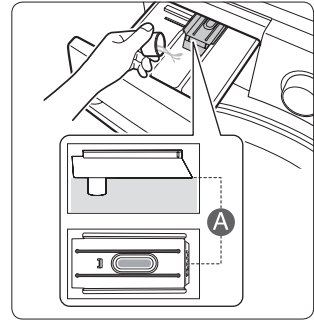

## II Verwenden von Flüssigwaschmitteln (bestimmte Modelle)

Wenn Sie Flüssigwaschmittel verwenden möchten, setzen Sie den Flüssigwaschmitteleinsatz in die **Hauptwaschmittelkammer**  des Waschmittelbehälters ein, und geben Sie das Flüssigwaschmittel in die Hauptwaschmittelkammer. Überschreiten Sie nicht die maximale Einfüllhöhe „MAX“ des Flüssigwaschmitteleinsatzes.

-  • Drücken Sie den **Entriegelungshebel (A)**, um den Waschmittelbehälter aus der Waschmaschine herauszuziehen, und setzen Sie dann den Flüssigwaschmitteleinsatz ein.
- Nach dem Waschen kann etwas Flüssigwaschmittel im Waschmittelbehälter zurückbleiben.

-  **VORSICHT:**
- Verwenden Sie für das Programm „Vorwäsche“ kein Flüssigwaschmittel.
- Entfernen Sie den Flüssigwaschmitteleinsatz, wenn Sie Waschpulver verwenden.

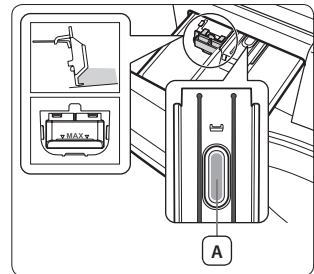

## Die erste Wäsche

 Bevor Sie das erste Mal Wäsche waschen, muss die Waschmaschine zunächst einmal ein komplettes Leerprogramm (d. h. ohne Wäsche) durchlaufen.

1. Drücken Sie die Taste **Ein/Aus**.
2. Füllen Sie eine kleine Menge Waschmittel in die **Hauptwaschmittelkammer**  des Waschmittelbehälters.
3. Drehen Sie den Wasserhahn am Wasserzulauf der Waschmaschine auf.
4. Drehen Sie den Programmwahlschalter auf Spoelen+Centrifugeren (Spülen+Schleudern).
5. Drücken Sie die Taste **Start/Pause**.

 Damit wird Wasser entfernt, das nach dem Test beim Hersteller in der Trommel verblieben sein könnte.

## Grundlegende Erklärungen

1. Überladen Sie die Trommel beim Befüllen mit Wäsche nicht.

 **VORSICHT:** Überladen Sie die Waschmaschine nicht. Sie finden die Lademengen für die verschiedenen Wäscharten in Abschnitt „**Bestimmen der Füllmenge**“ auf Seite 29.

 Waschen Sie im Normalprogramm keine wasserdichten Kleidungsstücke, sondern nur im Programm Outdoor Kleidung (Outdoor).

2. Schließen Sie die Gerätetür, so dass sie hörbar einrastet.

 **VORSICHT:** Nach dem Waschprogramm kann sich möglicherweise noch Waschmittel vorn in der Gummidichtung der Waschmaschine befinden. Entfernen Sie alle verbleibenden Waschmittelrückstände, bevor Sie die Gerätetür schließen. Andernfalls besteht die Gefahr von Wasseraustritt.

 **VORSICHT:** Achten Sie darauf, dass Sie keine Wäsche in der Tür einklemmen, da dadurch später Wasser austreten könnte.

3. Schalten Sie den Strom ein.

 **Funktion zur Speicherung der letzten Einstellung**

- Wenn Sie Ihre Waschmaschine einschalten, wird die zuletzt verwendete Einstellung auf dem Bedienfeld angezeigt. Wenn jedoch zuletzt die Waschprogramme Eco trommelreinigung (Trommel-Reinigung), Spoelen+Centrifugeren (Spülen+Schleudern) oder Centrifugeren (Pumpen/Schleudern) verwendet wurden, wird diese Funktion nicht ausgeführt.
- Wenn Sie den Programmwahlschalter nach dem Einschalten der Waschmaschine nur leicht bewegen, wird diese Funktion nicht angewendet und das Bedienfeld wird zurückgesetzt.

4. Geben Sie Waschmittel und ggf. Weichspüler oder Waschmittel für die Vorwäsche in die entsprechenden Kammern des Waschmittelbehälters.

5. Wählen Sie das geeignete Waschprogramm und die gewünschten Zusatzoptionen für die Wäsche. Die entsprechenden Anzeigen leuchten auf, und die verbleibende Waschzeit wird im Display angezeigt.

6. Drücken Sie die Taste **Start/Pause**.

 **VORSICHT:** Berühren Sie während des Waschbetriebs nicht das Glas der Gerätetür, da es heiß werden kann.

 **VORSICHT:** Öffnen Sie den Waschmittelbehälter und das Flusensieb nicht, solange die Waschmaschine läuft, da Sie mit austretendem heißen Wasser oder Dampf in Kontakt kommen könnten.

# Verwenden des Bedienfelds

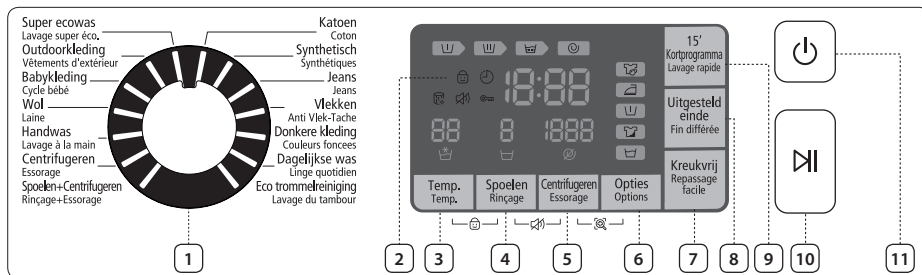

## 1. Programmwahlschalter

Wählen Sie das geeignete Waschprogramm und die Schleuderdrehzahl für das Programm aus.

Weitere Informationen zu den einzelnen Waschprogrammen finden Sie im Abschnitt „**Verwenden des Programmwahlschalters**“ auf Seite 24.

## 2. Grafische Digitalanzeige

Hier werden die Restzeit für das laufende Waschprogramm, alle Waschinformationen sowie Fehlermeldungen angezeigt.

## 3. Temp. (Temperatur)

Drücken Sie diese Taste so oft, bis im Display die gewünschte Waschtemperatur angezeigt wird:







(Kaltwasser , 20 °C, 30 °C, 40 °C, 60 °C und 95 °C).



## 4. Spoelen (Spülen)

Drücken Sie diese Taste, um zusätzliche Spülgänge durchzuführen. Es können maximal fünf Spülgänge durchgeführt werden.

## 5. Centrifugieren (Schleudern)

Drücken Sie diese Taste so oft, bis im Display die gewünschte Schleuderdrehzahl angezeigt wird.



WF8*F5E**4*, WF8*F5E**H*, WF7*F5E**4*, WF7*F5E**H*	  400, 800, 1200, 1400 U/min
WF8*F5E**2*, WF8*F5E**M*, WF7*F5E**2*, WF7*F5E**M*, WF6*F4E**2*, WF6*F4E**M*	  400, 800, 1000, 1200 U/min
WF6*F4E**0*, WF6*F4E**L*	  400, 600, 800, 1000 U/min

	<b>Spülstopp:</b> Die Wäsche verbleibt im letzten Spülwasser. Sie müssen ein Programm zum Abpumpen oder Schleudern auswählen, um das restliche Wasser aus der Wäsche zu entfernen.
	<b>Ohne Schleudern:</b> Nach dem letzten Abpumpen bleibt die Wäsche in der Trommel, und es wird kein Schleudergang mehr durchgeführt.

## 6. Opties (Optionen)

Drücken Sie die Taste so oft, bis die gewünschte Option angezeigt wird:

Einweichen > Intensiv > Vorwäsche > Einweichen > Intensiv > Einweichen + Vorwäsche > Intensiv + Vorwäsche > Einweichen + Intensiv + Vorwäsche > Aus

	<p><b>Einweichen:</b> Mit dieser Funktion lassen sich Flecken besser aus der Wäsche entfernen, da Ihre Wäsche vor dem Waschen eingeweicht wird.</p> <ul style="list-style-type: none"> <li>• Das Einweichen erfolgt während des Waschprogramms 13 Minuten lang.</li> <li>• Das Einweichen erfolgt in sechs Zyklen über insgesamt 30 Minuten, wobei einer der Einweichzyklen 1 Minute Schleudern und 4 Minuten Ruhe umfasst.</li> <li>• Das Einweichen steht nur während der folgenden Waschprogramme zur Verfügung: Katoen (Baumwolle), Synthetisch (Pflegeleicht), Jeans (Jeans), Vlekken (Flecken), Dagelijkse was (Mischwäsche), Super ecowas (Energie Sparen) und Babykleding (Intensiv).</li> </ul>
	<p><b>Intensiv:</b> Wählen Sie diese Funktion, wenn Ihre Wäsche stark verschmutzt ist und intensiv gewaschen werden muss. Die Dauer jedes Programmschritts wird verlängert.</p>
	<p><b>Vorwäsche:</b> Wählen Sie diese Funktion, um vor dem Hauptwaschgang eine Vorwäsche durchzuführen. Die Vorwäsche steht nur während der Waschprogramme Katoen (Baumwolle), Synthetisch (Pflegeleicht), Jeans (Jeans), Vlekken (Flecken), Donkere kleding (Dunkle Wäsche), Dagelijkse was (Mischwäsche), Super ecowas (Energie Sparen) und Babykleding (Intensiv) zur Verfügung.</p>

## 7. Kreukvrij (Leichtbügeln)

Durch Drücken dieser Taste aktivieren Sie beim Programm Centrifugieren (Pumpen/Schleudern) die Funktion „Leichtbügeln“, damit die Wäsche leichter gebügelt werden kann.

Leichtbügeln steht nur während der folgenden Waschprogramme zur Verfügung: Katoen (Baumwolle), Synthetisch (Pflegeleicht), Jeans (Jeans), Vlekken (Flecken), Donkere kleding (Dunkle Wäsche), Dagelijkse was (Mischwäsche), Super ecowas (Energie Sparen) und Babykleding (Intensiv).

Für die Funktion „Leichtbügeln“ können Sie die Schleuderdrehzahl auf 800 U/min einstellen. (Wenn Sie für die Funktion Leichtbügeln eine Schleuderdrehzahl von mehr als 800 U/min auswählen, wird die Drehzahl automatisch auf 800 U/min gesenkt.)

## 8. Uitgesteld einde (Programmende)

Drücken Sie die Taste Programmende so oft, bis die gewünschte Zeit für das Programmende angezeigt wird (Verzögerung von 3 bis 19 Stunden in Schritten von 1 Stunde).

Die angezeigte Stunde gibt an, wann das Waschprogramm endet.

## 9. 15' Kort programma (Schnelle Wäsche)

Für leicht verschmutzte Wäsche bis max. 2 kg, die Sie schnell wieder benötigen. Das Programm dauert mindestens 15 Minuten, kann aber (abhängig von Wasserdruck, Wasserhärte, Wassereinslasstemperatur, Raumtemperatur, Art und Menge der Wäsche sowie deren Verschmutzungsgrad, dem verwendeten Waschmittel, ungleichmäßiger Beladung, Schwankungen der Stromversorgung sowie der eingestellten Programmzusätze) von den angegebenen Werten abweichen.

Diese Option steht nur für das Programm Katoen (Baumwolle) zur Verfügung.

 **VORSICHT:** Füllen Sie für eine Wäschemenge von 2 kg maximal 20 g Waschmittel ein, da andernfalls Waschmittellrückstände auf der Kleidung verbleiben können.

Drücken Sie die Taste so oft, bis die gewünschte Programmdauer angezeigt wird:

15 Min. > 20 Min. > 30 Min. > 40 Min. > 50 Min. > 1 Std. > Aus

## 10. Start/Pause

Drücken Sie diese Taste, um das laufende Programm anzuhalten und bei nochmaligem Drücken fortzusetzen.

## 11. Ein/Aus

Drücken Sie diese Taste einmal, um die Waschmaschine einzuschalten. Drücken Sie die Taste erneut, um sie auszuschalten.

Wenn die Waschmaschine 10 Minuten lang eingeschaltet war, ohne dass ein Waschprogramm läuft oder eine Taste gedrückt wurde, wird sie automatisch ausgeschaltet.

## Verwenden des Programmwahlschalters

Programm	Verwendung
<b>Katoen (Baumwolle)</b>	Für durchschnittlich oder leicht verschmutzte Baumwollsachen, Bettwäsche, Tischtücher, Unterwäsche, Handtücher, Hemden usw. Für Bettwäsche und Bettbezüge beträgt die empfohlene Schleuderdrehzahl 800 U/min (bei einer Beladung von maximal 2,0 kg).  Modelle mit 6 kg-Fassungsvermögen verfügen nicht über eine Funktion zum Waschen von Bettwäsche.
<b>Synthetisch(Pflegeleicht)</b>	Für leicht oder durchschnittlich verschmutzte Blusen, Hemden usw. aus Polyester (Diolen, Trevira), Polyamid (Perlon, Nylon) oder ähnlichen Mischgeweben.
<b>Jeans (Jeans)</b>	Ein Waschprogramm mit einer größeren Wassermenge und einem zusätzlichen Spüldurchgang sorgt dafür, dass keine Waschmittelreste auf Ihrer Wäsche zurückbleiben.
<b>Vlekken (Flecken)</b>	Für Kleidung mit Flecken. Das Programm Vlekken (Flecken) zeichnet sich durch eine ausgezeichnete Leistung bei der Fleckenentfernung und gleichzeitigem schonenden Umgang mit der Wäsche aus, so dass sich eine Vorbehandlung von Flecken erübrigt. Für ein optimales Ergebnis empfehlen wir, für dieses Waschprogramm die Heißwasseroption zu verwenden, bei der die Waschtrommel mit Hilfe des eingebauten Heizelements erhöht wird. Dadurch ist diese Option für die Reinigung einer Vielzahl von Flecken geeignet. Dieses Programm beinhaltet einen Einweichgang, um Ihre Wäsche effektiv von Flecken zu säubern. Während des Einweichens wird die Trommelbewegung für einige Zeit unterbrochen. Dies ist keine Fehlfunktion.
<b>Donkere kleding (Dunkle Wäsche)</b>	Zusätzliche Spülgänge und die geringe Schleuderdrehzahl stellen sicher, dass Ihre dunklen Kleidungsstücke schonend gewaschen und gründlich ausgespült werden.
<b>Dagelijkse was (Mischwäsche)</b>	Für einmal getragene Kleidungsstücke wie Unterwäsche und Hemden.
<b>Eco trommelreiniging (Trommel-Reinigung)</b>	Für die Reinigung der Trommel. Die Waschtrommel wird hierbei von Schmutz und Bakterien befreit. Wir empfehlen eine regelmäßige Verwendung (alle 40 Wäschen). Reinigungs- oder Bleichmittel sind nicht erforderlich.
<b>Super ecowas (Energie Sparen)</b>	Die niedrige Temperatur des Programms Super ecowas (Energie Sparen) sorgt für perfekte Waschergebnisse bei effektiver Energieeinsparung.
<b>Outdoor kleding (Outdoor)</b>	Für wasserdichte Kleidungsstücke wie Berg-, Ski- und Sportbekleidung. Das Programm ist für Funktionsstoffe und Fasern wie Spandex, Stretch und Mikrofaser bestimmt.
<b>Babykleding (Intensiv)</b>	Hohe Waschttemperaturen sowie zusätzliche Spülgänge gewährleisten, dass keine Waschmittelreste in der Wäsche zurückbleiben, die die empfindliche Babyhaut reizen könnten.
<b>Wol (Wolle)</b>	Nur für maschinengeeignete Wollprodukte. Hierbei mit maximal 2,0 kg beladen. (Modell der 6-kg-Klasse: 1,5 kg) Im Programm Wol (Wolle) wird die Wäsche mit sanften wiegenden Bewegungen gewaschen. Beim Waschen werden dieses sanfte Hin- und Herwiegen und das Einweichen eingesetzt, um die Wollfasern vor Einlaufen/Verfilzen zu schützen und die Wollsachen besonders schonend zu waschen. Der Start/Stopp-Vorgang der Waschmaschine während des Einweichens ist keine Fehlfunktion. Für das Wollprogramm wird ein neutrales Waschmittel empfohlen, um bessere Waschergebnisse und eine optimale Pflege der Wollfasern zu erreichen.
<b>Handwas (Handwäsche)</b>	Ein sehr schonendes Waschprogramm, das so sanft ist wie Handwäsche.
<b>Centrifugeren (Pumpen/Schleudern)</b>	Zusätzlicher Schleudergang, um mehr Wasser zu entfernen.
<b>Spoelen+Centrifugeren (Spülen+Schleudern)</b>	Für Wäsche, die nur gespült werden muss, oder zum Zugeben von Weichspüler.

## Kindersicherung

Mit der Funktion Kindersicherung können Sie die Tasten sperren, so dass das von Ihnen eingestellte Waschprogramm nicht verändert werden kann.

### Aktivieren/Deaktivieren

Um die Funktion Kindersicherung zu aktivieren/deaktivieren, halten Sie die Tasten **Temp. (Temperatur)** und **Spoelen (Spülen)** gleichzeitig 3 Sekunden lang gedrückt.

Wenn diese Funktion aktiviert ist, leuchtet im Display die Anzeige „Kindersicherung“.

Bei aktivierter Kindersicherung kann nur die Taste **Ein/Aus** verwendet werden. Die Funktion Kindersicherung bleibt auch nach dem Ein-/Ausschalten des Geräts aktiv oder nachdem der Netzstecker gezogen und wieder eingesteckt wird.

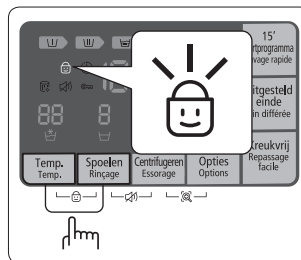

## Signalton aus

Die Funktion Signalton aus können Sie bei jedem Programm wählen. Wenn Sie diese Funktion wählen, wird der Ton für alle Programme ausgeschaltet. Selbst wenn der Strom mehrmals nacheinander ein- und ausgeschaltet wird, bleibt die Einstellung erhalten.

### Aktivieren/Deaktivieren

Um die Funktion Signalton aus zu aktivieren/deaktivieren, halten Sie die Tasten **Spoelen (Spülen)** und **Centrifugeren (Schleudern)** gleichzeitig 3 Sekunden lang gedrückt.

Die Anzeige „Ton aus“ leuchtet auf, wenn diese Funktion aktiviert wird.

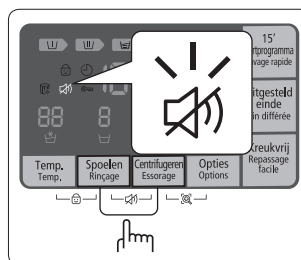

## Programmende

Sie können eine Zeit innerhalb von 3 bis 19 Stunden (in Schritten von 1 Stunde) einstellen, mit deren Erreichen das Waschprogramm beendet sein soll. Die angezeigte Stunde gibt an, wann das Waschprogramm endet.

1. Überladen Sie die Trommel beim Befüllen mit Wäsche nicht.
2. Drücken Sie die Taste **Ein/Aus**, um das Gerät einzuschalten.
3. Wählen Sie das geeignete Waschprogramm und die gewünschten Zusatzoptionen für die Wäsche.
4. Drücken Sie die Taste **Uitgesteld einde (Programmende)** so oft, bis die gewünschte Verzögerungszeit eingestellt ist.

5. Drücken Sie die Taste **Start/Pause**.

Die Anzeige „Programmende“ leuchtet, und die Uhr läuft, bis die eingestellte Zeit verstrichen ist.

6. Wenn Sie die Funktion Programmende abbrechen möchten, schalten Sie die Waschmaschine durch Drücken der Taste **Ein/Aus** aus und dann wieder ein.

## Smart Check

Mit dieser Funktion können Sie den Status der Waschmaschine mit Hilfe Ihres Smartphones überprüfen.



Die Funktion Smart Check wurde für folgende Smartphones optimiert:

- Galaxy S und Galaxy S2
- iPhone 4 und iPhone 4S

## Herunterladen der Samsung Smart Washer-App

Laden Sie die App Samsung Smart Washer im Android Market oder Apple App Store auf Ihr Smartphone herunter, und installieren Sie sie. Sie finden die App ganz einfach, indem Sie nach „**Samsung Smart Washer**“ suchen.

## Verwenden von Smart Check

1. Wenn die Funktion Smart Check ausgeführt werden soll, halten Sie die Tasten **Centrifugieren (Schleudern)** und **Opties (Optionen)** gleichzeitig 3 Sekunden lang gedrückt. Alternativ können Sie die Funktion Smart Check ausführen, wenn nach dem Einschalten der Waschmaschine noch keine Taste gedrückt wurde.
2. Die LED-Anzeigen auf dem Display leuchten abwechselnd 2 bis 3 Sekunden lang, bis der Smart Check-Code im Display der Waschmaschine angezeigt wird.

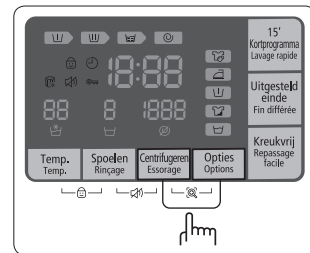

3. Führen Sie die App **Samsung Smart Washer** auf Ihrem Smartphone aus, und tippen Sie auf **Smart Check**.



Je nach eingestellter Sprache wird die Funktion „Smart Check“ möglicherweise als „Smart Care“ bezeichnet.

4. Richten Sie die Kamera Ihres Smartphones auf den Smart Check-Code, der im Display der Waschmaschine angezeigt wird.



- Wenn sich im Display das Licht einer Lampe, Glühbirne oder ein fluoreszierendes Licht spiegelt, kann das Smartphone den Smart Check-Code möglicherweise nicht erkennen.
- Wenn Sie das Smartphone in einem zu großen Winkel zum Display halten, wird der Fehlercode möglicherweise nicht erkannt. Für ein optimales Ergebnis halten Sie das Smartphone so, dass das Smartphone parallel oder nahezu parallel zum Displays ausgerichtet ist.



5. Wenn das Smartphone im richtigen Winkel ausgerichtet ist, wird der Smart Check-Code automatisch erkannt, und die Details zum Status Ihrer Waschmaschine, der festgestellte Fehler sowie die empfohlenen Hilfsmaßnahmen werden auf Ihrem Smartphone angezeigt.
6. Wenn das Smartphone den Smart Check-Code beim zweiten Mal nicht erkennt, geben Sie den im Display Ihrer Waschmaschine angezeigten Smart Check-Code manuell in die App Samsung Smart Washer ein.



# Wäsche waschen

## Waschen mit dem Programmwahlschalter

Das automatische Fuzzy-Control-Steuerungssystem Ihrer neuen Samsung-Waschmaschine vereinfacht das Waschen erheblich. Wenn Sie ein Waschprogramm auswählen, stellt die Maschine selbsttätig die richtige Waschtemperatur, -zeit und -geschwindigkeit ein.

1. Drehen Sie den Wasserhahn am Wasserzulauf auf.
2. Drücken Sie die Taste **Ein/Aus**, um das Gerät einzuschalten.
3. Öffnen Sie die Gerätetür.
4. Überladen Sie die Trommel beim Befüllen mit Wäsche nicht.
5. Schließen Sie die Gerätetür.
6. Geben Sie Waschmittel und ggf. Weichspüler oder Waschmittel für die Vorwäsche in die entsprechenden Kammern des Waschmittelbehälters.
  -  Eine Vorwäsche ist nur bei den Programmen Katoen (Baumwolle), Synthetisch (Pflegeleicht), Jeans (Jeans), Vlecken (Flecken), Donkere kleding (Dunkle Wäsche), Dagelijkse was (Mischwäsche), Super ecowas (Energie Sparen) und Babykleding (Intensiv) möglich. Ein Vorwaschgang ist nur bei starker Verschmutzung der Wäsche erforderlich.
7. Wählen Sie mit dem Programmwahlschalter das für Ihre jeweilige Wäsche geeignete Waschprogramm: Katoen (Baumwolle), Synthetisch (Pflegeleicht), Jeans (Jeans), Vlecken (Flecken), Donkere kleding (Dunkle Wäsche), Dagelijkse was (Mischwäsche), Super ecowas (Energie Sparen), Outdoor kleding (Outdoor), Babykleding (Intensiv), Wol (Wolle) und Handwas (Handwäsche). Die entsprechenden Anzeigen im Bedienfeld leuchten.
8. Sie können jetzt mit den entsprechenden Tasten die Waschtemperatur, die Anzahl der Spülgänge, die Schleuderdrehzahl und die Zeit für das Programmende eingeben.
9. Drücken Sie die Taste **Start/Pause**, um das Waschprogramm zu starten. Die Programmanzeige leuchtet, und die noch verbleibende Waschzeit für das Waschprogramm wird im Display angezeigt.
  -  Sowohl die Gesamtdauer des Waschprogramms als auch die Anzahl der Spülgänge im Programm Katoen (Baumwolle) kann je nach Menge der Wäsche unterschiedlich sein.
10. Nach Abschluss des gesamten Waschprogramms wird das Gerät automatisch ausgeschaltet. Öffnen Sie die Gerätetür, und nehmen Sie die Wäsche heraus.



## Anhalten des Waschvorgangs

In den ersten 5 Minuten eines Waschprogramms können Sie noch Wäschestücke hinzugeben/herausnehmen.

1. Drücken Sie die Taste **Start/Pause**, um die Gerätetür zu entriegeln.
  -  Wenn der Wasserstand oder die Wassertemperatur im Innern der Trommel zu hoch sind, wird die Tür nicht geöffnet und die „Türschloss“-Anzeige blinkt. Warten Sie in diesem Fall, bis die Anzeige aufhört zu blinken. (Es dauert ca. 1 bis 2 Minuten, bis die Anzeige aufhört zu blinken.)
2. Öffnen Sie die Gerätetür, und nehmen Sie die Wäsche heraus (oder legen Sie sie hinein).
3. Schließen Sie die Gerätetür, und drücken Sie die Taste **Start/Pause**, um den Waschvorgang wieder zu starten.

## Manuelles Einstellen des Waschprogramms

Sie können die Einstellungen für den Waschvorgang auch manuell wählen, ohne den Programmwahlschalter zu verwenden.

1. Drehen Sie den Wasserhahn am Wasserzulauf auf.
2. Drücken Sie die Taste **Ein/Aus**, um das Gerät einzuschalten.
3. Öffnen Sie die Gerätetür.
4. Überladen Sie die Trommel beim Befüllen mit Wäsche nicht.
5. Schließen Sie die Gerätetür.
6. Geben Sie Waschmittel und ggf. Weichspüler oder Waschmittel für die Vorwäsche in die entsprechenden Kammern.
7. Drehen Sie den Programmwahlschalter auf Katoen (Baumwolle).
8. Wählen Sie durch Drücken der Taste **Temp. (Temperatur)** die gewünschte Temperatur aus. (Kaltwasser , 20 °C, 30 °C, 40 °C, 60 °C und 95 °C).
9. Drücken Sie die Taste **Spoelen (Spülen)**, um die gewünschte Anzahl von Spülgängen einzustellen.  
Es können maximal fünf Spülgänge durchgeführt werden.  
Das Waschprogramm wird entsprechend verlängert.
10. Drücken Sie die Taste **Centrifugieren (Schleudern)**, um die Schleuderdrehzahl einzustellen.  
(: Spülstopp, : Ohne Schleudern)
11. Drücken Sie die Taste **Uitgesteld einde (Programmende)** so oft, bis die gewünschte Zeit für das Uitgesteld einde (Programmende) angezeigt wird (Verzögerung von 3 bis 19 Stunden in Schritten von 1 Stunde). Die angezeigte Stunde gibt an, wann das Waschprogramm endet.
12. Drücken Sie die Taste **Start/Pause**, um das Waschprogramm zu starten.

## Waschhinweise

Beachten Sie die folgenden Hinweise, wenn Sie sauberste Wäsche bei geringstem Verbrauch erreichen möchten.



Kontrollieren Sie immer das Etikett in der Kleidung, ehe Sie diese waschen.

### Sortieren und waschen Sie die Wäsche nach folgenden Kriterien:

- Pflegehinweis: Sortieren Sie die Wäsche nach Gewebeat in Baumwolle, Mischgewebe, Synthetik, Wolle und Viskose.
- Farbe: Trennen Sie weiße Wäsche von der Buntwäsche. Waschen Sie Buntwäsche separat.
- Größe: Wenn Sie Wäschestücke unterschiedlicher Größe zusammen waschen, verbessert sich die Waschleistung.
- Empfindlichkeit: Waschen Sie empfindliche Textilien (z. B. reine Schurwolle, Gardinen und Seide) separat, und stellen Sie dazu das Waschprogramm für Feinwäsche ein. Überprüfen Sie vor dem Waschen die Etiketten mit den Pflegesymbolen an den Kleidungsstücken. Eine Erklärung der Pflegesymbole finden Sie im Abschnitt „**Bedeutung der Pflegesymbole**“ auf Seite 38.

### Entleeren der Taschen

Leeren Sie vor dem Waschen die Taschen Ihrer Wäschestücke. Kleine, unregelmäßig geformte Objekte wie Münzen, Messer, Nadeln und Briefklammern können Schäden an Ihrer Waschmaschine verursachen.

Waschen Sie keine Kleidung mit großen Schnallen, Knöpfen oder anderen schweren Metallapplikationen. Metall an der Kleidung kann Ihre Wäsche wie auch die Trommel beschädigen. Ziehen Sie Kleidungsstücke mit Knöpfen oder Stickereien auf links, ehe Sie sie waschen. Falls die Reißverschlüsse von Hosen und Jacken beim Waschen geöffnet sind, kann die Trommel beschädigt werden. Schließen Sie die Reißverschlüsse, und befestigen Sie sie vor dem Waschen mit einem Band.

Kleidungsstücke mit langen Bändern können sich mit anderen Wäschestücken verdrehen und sie beschädigen. Vergessen Sie nicht, solche Bänder vor dem Waschen zu befestigen.



### Vorwäsche bei Baumwollgeweben

Ihre neue Waschmaschine, in Verbindung mit einem modernen Vollwaschmittel eingesetzt, erzielt perfekte Waschergebnisse und spart zugleich Energie, Zeit, Wasser und Waschmittel. Bei besonders stark verschmutzten Wäschestücken aus Baumwolle empfiehlt es sich jedoch, das Vorwaschprogramm zusammen mit einem enzymhaltigen Waschmittel zu verwenden.

## Bestimmen der Füllmenge

Überladen Sie die Waschmaschine nicht, da die Wäsche ansonsten nicht richtig sauber wird. Die folgende Tabelle enthält Angaben zur Füllmenge für verschiedene Gewebearten.

Gewebeart	Füllmenge (kg)		
	WF8*F5E	WF7*F5E	WF6*F4E
Katoen (Baumwolle)	8,0	7,0	6,0
Synthetisch (Pflegeleicht)	3,5	3,5	3,0
Jeans (Jeans)	3,0	3,0	3,0
Outdoorkleding (Outdoor)	2,0	2,0	2,0
Wol (Wolle)	2,0	2,0	1,5

-  Wenn die Wäsche ungleichmäßig in der Trommel verteilt ist und im Display die Meldung „UE“ angezeigt wird, verteilen Sie die Wäsche neu. Wenn die Waschtrommel ungleichmäßig gefüllt ist, kann sich die Schleudervirkung verschlechtern.
-  Beim Waschen von Bettwäsche oder Bettbezügen kann sich die Waschkdauer verlängern oder die Schleudervirkung verschlechtern.  
Für Bettwäsche und Bettbezüge beträgt die empfohlene Schleuderdrehzahl 800 U/min und die maximale Füllmenge 2,0 kg.
-  Modelle mit 6 kg-Fassungsvermögen verfügen nicht über eine Funktion zum Waschen von Bettwäsche.

-  **VORSICHT:** Vergessen Sie nicht, Büstenhalter (sofern waschbar) in ein Waschnetz (gesondert erhältlich) zu legen.
  - Das Metall im Büstenhalter könnte brechen und die Wäsche beschädigen. Deshalb sollten Sie diese stets in einem Waschnetz in die Trommel geben.
  - Kleine und leichte Wäschestücke wie Strümpfe, Handschuhe, Damenstrümpfe und Taschentücher können sich im Bereich der Trommelklappe verfangen. Deshalb sollten Sie diese in einem Waschnetz in die Trommel geben.

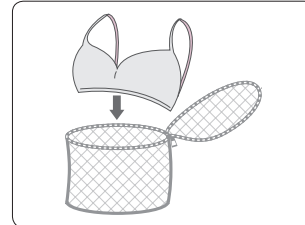

-  **VORSICHT:** Waschen Sie das Waschnetz nicht allein in der Maschine. Dies kann übermäßige Vibrationen verursachen, durch die die Maschine in Bewegung geraten kann, sodass eine Verletzungsgefahr entsteht.

# ■ Reinigen der Waschmaschine

Durch gute Pflege Ihrer Waschmaschine verbessern Sie Ihre Leistung, vermeiden unnötige Reparaturen und verlängern ihre Lebensdauer.

**! VORSICHT:** Verwenden Sie das Programm Eco trommelreinigung (Trommel-Reinigung) nie, wenn Wäsche in der Waschmaschine ist. Dies kann zu Schäden am Stoff oder zu einem Problem mit der Waschmaschine führen.

## Trommelreinigung

Dieses Programm führt eine Selbstreinigung durch, bei der Rückstände im Innern der Waschtrommel entfernt werden.

### ■ Reinigungsverfahren

1. Drücken Sie die Taste **Ein/Aus**, um das Gerät einzuschalten.
2. Drehen Sie den Programmwahlschalter auf Eco trommelreinigung (Trommel-Reinigung).



- In Verbindung mit der Funktion Eco trommelreinigung (Trommel-Reinigung) können Sie ausschließlich die Option Programmende verwenden.
- Während des Programms Eco trommelreinigung (Trommel-Reinigung) beträgt die Wassertemperatur 70 °C. Sie können die Wassertemperatur nicht ändern.

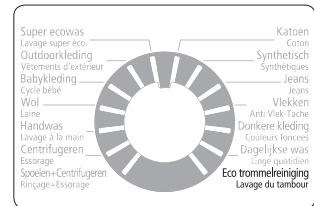

3. Drücken Sie die Taste **Start/Pause**, um das Programm Eco trommelreinigung (Trommel-Reinigung) zu starten.



- Verwenden Sie zum Reinigen der Trommel keine Reinigungsmittel. Chemische Rückstände in der Trommel verschlechtern die Waschleistung.

## Alarmfunktion der Trommelreinigung

Wenn nach einem Waschgang festgestellt wird, dass eine Trommelreinigung erforderlich ist, leuchten im Display die Anzeige für die Trommelreinigung und die entsprechende Anzeige am Programmwahlschalter. Nehmen Sie in diesem Fall die Wäsche aus der Waschmaschine, schalten Sie das Gerät ein, und reinigen Sie die Trommel mit dem Programm Eco trommelreinigung (Trommel-Reinigung).

Wenn Sie das Programm Eco trommelreinigung (Trommel-Reinigung) nicht durchführen, erlöschen die Anzeige für die Trommelreinigung im Display und die entsprechende Anzeige am Programmwahlschalter. Allerdings leuchten die Anzeigen nach zwei Waschgängen erneut. Beachten Sie, dass dies nicht auf ein Problem mit der Waschmaschine hinweist.

Obwohl die Alarmfunktion der Eco trommelreinigung (Trommel-Reinigung) einmal im Monat ausgelöst wird, kann die Häufigkeit je nach Anzahl der Waschgänge unterschiedlich sein.

 Wenn der Alarm ausgelöst wird, reinigen Sie die Fremdkörperfalle ebenfalls (Weitere Informationen finden Sie im Abschnitt „Reinigen der Fremdkörperfalle“ auf Seite 32). Andernfalls kann sich die Leistung der Sprudlerfunktion verringern.

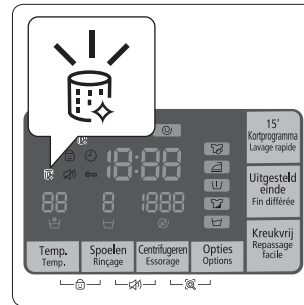

## Notfallabpumpen

 Pumpen Sie im Falle eines Stromausfalls das restliche Wasser ab, bevor Sie Ihre Wäsche aus der Trommel nehmen.

1. Ziehen Sie den Netzstecker der Waschmaschine ab.
2. Öffnen Sie die **Abdeckung der Fremdkörperfalle (A)** mit Hilfe einer Münze oder eines Schlüssels.

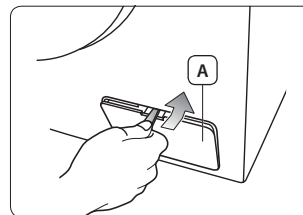

3. Halten Sie ein Gefäß bereit.

 Es kann sich mehr Restwasser darin befinden, als Sie erwarten. Verwenden Sie ein großes Gefäß.

4. Ziehen Sie den **Notentleerungsschlauch (C)** heraus, und öffnen Sie die **Notentleerungskappe (B)** indem Sie sie herausziehen.

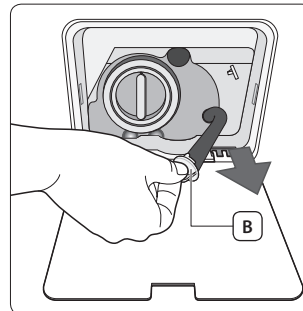

5. Halten Sie die Kappe am Ende des **Notentleerungsschlauchs (C)**, und ziehen Sie diesen langsam heraus.
6. Lassen Sie das gesamte austretende Wasser in ein Auffanggefäß laufen.
7. Setzen Sie die Kappe und den Schlauch der Notentleerung wieder ein.
8. Schließen Sie die Abdeckung der Fremdkörperfalle.

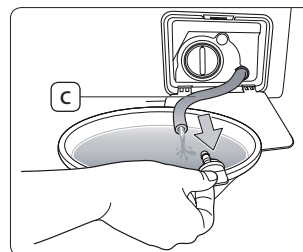

## Reinigen der Fremdkörperfalle

Wir empfehlen, die Fremdkörperfalle fünf oder sechs Mal pro Jahr zu reinigen bzw. wenn die Fehlermeldung „SE“ im Display angezeigt wird. Wenn sich Fremdstoffe in der Fremdkörperfalle ansammeln, geht die Leistung der Schaum Aktiv Funktion zurück.

 **VORSICHT:** Vergewissern Sie sich vor dem Reinigen der Fremdkörperfalle, dass das Netzkabel der Waschmaschine aus der Steckdose gezogen ist.

 **VORSICHT:** Nehmen Sie die Fremdkörperfalle nicht heraus, solange die Waschmaschine läuft. Andernfalls kann heißes Wasser austreten.

1. Öffnen Sie die Abdeckung der Fremdkörperfalle mit Hilfe einer Münze oder eines Schlüssels.
2. Entfernen Sie das Restwasser (Weitere Informationen finden Sie im Abschnitt „**Notfallabpumpen**“ auf Seite 31).  
 Das Restwasser strömt heraus, wenn Sie den Filter herausziehen, ohne es vorher ablaufen zu lassen.
3. Lösen Sie die **Kappe der Fremdkörperfalle (A)**, indem Sie sie nach links drehen.

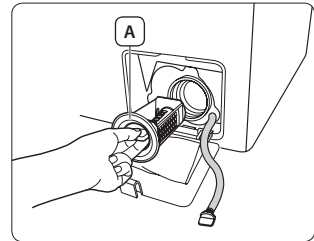

4. Reinigen Sie die Fremdkörperfalle, und entfernen Sie etwaige Fremdkörper. In der Waschmaschine befindet sich hinter der Fremdkörperfalle das Propellerrad der Absaugpumpe. Stellen Sie sicher, dass dieses Rad nicht blockiert ist.
5. Schrauben Sie die Kappe der Fremdkörperfalle wieder an.
6. Schließen Sie die Abdeckung der Fremdkörperfalle.

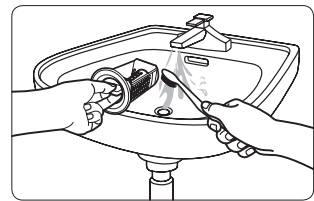

 Vergessen Sie nicht, die Fremdkörperfalle wieder einzusetzen, nachdem Sie sie gereinigt haben. Wenn Sie die Waschmaschine ohne Fremdkörperfalle verwenden, können eine Fehlfunktion oder ein Wasseraustritt die Folge sein.

 Ziehen Sie die Fremdkörperfalle wieder fest an, nachdem Sie sie gereinigt haben. Andernfalls kann dies zu Wasseraustritt oder zu einer Fehlfunktion des Geräts führen.

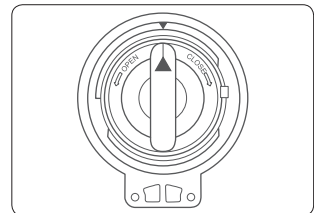

## Reinigen der Außenflächen

1. Wischen Sie die Außenflächen und das Bedienfeld der Waschmaschine mit einem angefeuchteten weichen Lappen ab. Verwenden Sie keine scheuernden Reinigungsmittel.
2. Wischen Sie mit einem trockenen weichen Lappen nach.

 **VORSICHT:** Gießen Sie kein Wasser auf bzw. über die Waschmaschine.

## Reinigen des Waschmittelbehälters und des Einschubs

1. Drücken Sie den **Entriegelungshebel (A)** im Inneren des Waschmittelbehälters, und ziehen Sie den Waschmittelbehälter heraus.
2. Entfernen Sie den **Entriegelungshebel (A)** und den Flüssigwaschmitteleinsatz (optional) aus dem Waschmittelbehälter.

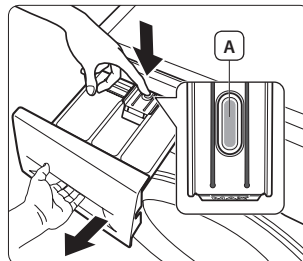

3. Waschen Sie alle Teile unter fließendem Wasser.

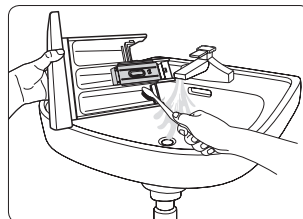

4. Reinigen Sie die Kammern des Waschmittelbehälters mit einer alten Zahnbürste.
5. Setzen Sie das Weichspülerfach und den Flüssigwaschmitteleinsatz (Zubehör) wieder in den Waschmittelbehälter ein (kräftig drücken).
6. Schieben Sie den Waschmittelbehälter wieder in die Waschmaschine.
7. Entfernen Sie Waschmittelreste, und lassen Sie bei leerer Trommel das Spülprogramm durchlaufen.

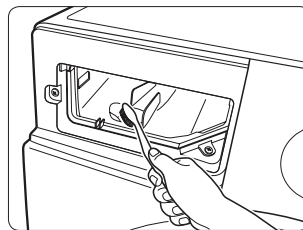

## Reinigen des Siebes

Wir empfehlen, das Sieb mindestens einmal pro Jahr zu reinigen bzw. wenn die Fehlermeldung „4E“ im Display angezeigt wird.

1. Drehen Sie den Wasserhahn am Wasserzulauf der Waschmaschine zu.
2. Drehen Sie (A), um das L-förmige Ende des Warmwasserschlauchs vom Warmwasserzulauf an der Rückseite der Waschmaschine zu trennen. Verschließen Sie den Schlauch mit einem Tuch, damit aufgrund des Luftdrucks im Frischwasserschlauch kein Wasser aus dem Schlauch spritzt.
3. Greifen Sie das Sieb im Frischwasserschlauch der Waschmaschine mit einer Flachzange, und ziehen Sie es vorsichtig heraus. Spülen Sie es unter fließendem Wasser so lange ab, bis es ganz sauber ist.
4. Setzen Sie das Sieb wieder ein.
5. Setzen Sie das L-förmige Ende des Frischwasserschlauchs wieder in die Waschmaschine ein.
6. Drehen Sie den Hahn der Wasserzufuhr auf, und stellen Sie sicher, dass der Anschluss dicht ist.

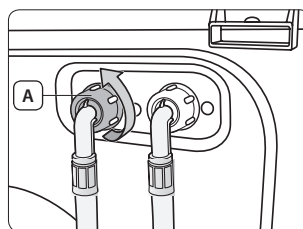

## ■ Pflegen der Waschmaschine

### Reparieren einer eingefrorenen Waschmaschine

Falls die Temperatur am Aufstellort der Waschmaschine so weit gefallen ist, dass Restwasser in der Maschine gefroren ist, gehen Sie wie folgt vor:

1. Ziehen Sie den Netzstecker der Waschmaschine ab.
2. Gießen Sie warmes Wasser auf den Anschluss am Wasserzulauf, um den Frischwasserschlauch lösen zu können.
3. Nehmen Sie den Frischwasserschlauch ab, und legen Sie ihn in warmes Wasser.
4. Gießen Sie warmes Wasser in die Waschmaschinentrommel, und lassen Sie es 10 Minuten lang einwirken.
5. Schließen Sie den Frischwasserschlauch wieder an die Waschmaschine und den Wasserzulauf an. Überprüfen Sie, ob Wasserzufuhr und Wasserableitung normal funktionieren.

### Lagern der Waschmaschine

Wenn Sie Ihre Waschmaschine für längere Zeit lagern müssen, sollten Sie sie entleeren und alle Anschlüsse trennen. Waschmaschinen können beschädigt werden, wenn die Schläuche und inneren Bauteile der Maschine vor längerer Lagerung nicht entleert werden. Preparieren Sie Ihre Waschmaschine folgendermaßen für eine Lagerung:

1. Wählen Sie das Programm **Katoen** (Baumwolle). Drücken Sie dann die Taste **15' Kort programma (Schnelle Wäsche)**, und lassen Sie dieses Programm ohne Wäsche durchlaufen.
2. Ziehen Sie den Stecker der Waschmaschine aus der Steckdose.
3. Verschließen Sie die Wasserzufuhr, und trennen Sie die Zufuhrschläuche.
4. Lassen Sie die Gerätetür geöffnet, damit die Luft in der Trommel zirkulieren kann.



Wenn Sie Ihre Waschmaschine bei Temperaturen unter dem Gefrierpunkt gelagert haben, lassen Sie eventuelle Wasserrückstände in der Waschmaschine tauen, ehe Sie sie verwenden.





## ■ Fehlerbehebung und Fehlercodes

Kontrollieren Sie diese Punkte, wenn Ihre Waschmaschine...

PROBLEM	LÖSUNG
<b>Nicht startet</b>	<ul style="list-style-type: none"> <li>• Stellen Sie sicher, dass die Waschmaschine an eine Steckdose angeschlossen ist.</li> <li>• Stellen Sie sicher, dass die Gerätetür fest geschlossen ist.</li> <li>• Stellen Sie sicher, dass der Wasserhahn am Wasserzulauf aufgedreht ist.</li> <li>• Stellen Sie sicher, dass die Taste <b>Start/Pause</b> gedrückt wurde.</li> </ul>
<b>Kein Wasser oder nicht genug Wasser bekommt</b>	<ul style="list-style-type: none"> <li>• Drehen Sie den Wasserhahn am Wasserzulauf ganz auf.</li> <li>• Stellen Sie sicher, dass der Frischwasserschlauch nicht eingefroren ist.</li> <li>• Beseitigen Sie Knicke im Frischwasserschlauch.</li> <li>• Reinigen Sie das Sieb im Frischwasserschlauch.</li> </ul>
<b>Nach dem Ende des Waschvorgangs Waschmittelreste am Waschmittelbehälter aufweist</b>	<ul style="list-style-type: none"> <li>• Stellen Sie sicher, dass die Waschmaschine mit ausreichendem Wasserdruck läuft.</li> <li>• Achten Sie darauf, dass das Waschmittel in die Mitte des Waschmittelbehälters gefüllt wird.</li> </ul>
<b>Vibriert oder zu geräuschvoll läuft</b>	<ul style="list-style-type: none"> <li>• Stellen Sie sicher, dass die Waschmaschine gerade steht. Falls die Stellfläche uneben ist, können Sie die Nivellierfüße an der Waschmaschine entsprechend regulieren.</li> <li>• Stellen Sie sicher, dass alle Transportsicherungen entfernt wurden.</li> <li>• Stellen Sie sicher, dass die Waschmaschine keine anderen Geräte oder Gegenstände berührt.</li> <li>• Stellen Sie sicher, dass die Wäsche in der Trommel gleichmäßig verteilt ist.</li> </ul>
<b>Das Wasser nicht abpumpt oder nicht ordnungsgemäß schleudert.</b>	<ul style="list-style-type: none"> <li>• Ziehen Sie den Abwasserschlauch gerade. Beseitigen Sie Knicke in den Schläuchen.</li> <li>• Stellen Sie sicher, dass die Fremdkörperfalle nicht verstopft ist.</li> </ul>
<b>Die Tür ist verriegelt und lässt sich nicht öffnen.</b>	<ul style="list-style-type: none"> <li>• Die Tür kann erst drei Minuten nach dem Abschalten der Waschmaschine oder der Stromversorgung geöffnet werden.</li> </ul>



## Informationscodes

Bei Störungen Ihrer Waschmaschine wird ein Informationscode im Display angezeigt. Schlagen Sie in solchen Fällen in der folgenden Tabelle nach und probieren Sie die empfohlene Lösung aus, ehe Sie den Kundendienst anrufen.

CODE / SYMBOL	LÖSUNG
<b>dE</b>	<ul style="list-style-type: none"><li>• Stellen Sie sicher, dass die Gerätetür fest geschlossen ist.</li><li>• Stellen Sie sicher, dass keine Wäsche in der Gerätetür eingeklemmt ist.</li></ul>
<b>4E</b>	<ul style="list-style-type: none"><li>• Stellen Sie sicher, dass der Wasserhahn am Wasserzulauf aufgedreht ist.</li><li>• Überprüfen Sie den Wasserdruck.</li><li>• Reinigen Sie das Sieb im Frischwasserschlauch.</li><li>• Stellen Sie sicher, dass der Wasserzulaufschlauch weder geknickt noch verstopft ist.</li></ul>
<b>5E</b>	<ul style="list-style-type: none"><li>• Reinigen Sie die Fremdkörperfalle.</li><li>• Stellen Sie sicher, dass der Abwasserschlauch ordnungsgemäß angeschlossen ist.</li></ul>
<b>UE</b>	<ul style="list-style-type: none"><li>• Die Wäsche ist ungleichmäßig in der Trommel verteilt. Verteilen Sie die Wäsche neu. Wenn nur ein einzelnes Wäschestück, z. B. ein Bademantel oder eine Jeans, gewaschen wird, ist das Ergebnis des letzten Schleudergangs möglicherweise nicht zufrieden stellend, und die Fehlermeldung „UE“ wird im Display angezeigt.</li></ul>
<b>cE/3E/Uc</b>	<ul style="list-style-type: none"><li>• Setzen Sie sich mit dem Kundendienst in Verbindung.</li></ul>

Bei Codes, die oben nicht aufgeführt sind, oder wenn die empfohlene Lösung nicht weiterhilft, setzen Sie sich bitte mit dem Samsung-Kundendienst oder Ihrem Fachhändler in Verbindung.

# ■ Übersicht über die Waschprogramme

## Übersicht über die Waschprogramme

(● bei Bedarf)

PROGRAMM	Max. Wäschemenge (in kg)			WASCHMITTEL			Max. Temperatur (°C)	Max. Schleudergeschwindigkeit (in U/min)		
	WF8*F5	WF7*F5	WF6*F4	Vorwäsche	Hauptwäsche	Weichspüler		1400	1200	1000
Baumwolle	8,0	7,0	6,0	Ja	●	●	95	1400	1200	1000
Pflegeleicht	3,5	3,5	3,0	Ja	●	●	60	1200	1200	1000
Jeans	3,0	3,0	3,0	Ja	●	●	60	800	800	800
Flecken	4,0	4,0	3,0	Ja	●	●	60	1200	1200	1000
Dunkle Wäsche	4,0	4,0	3,0	Ja	●	●	40	1200	1200	1000
Mischwäsche	4,0	4,0	3,0	Ja	●	●	60	1400	1200	1000
Trommel-Reinigung	-	-	-	-	-	-	70	400	400	400
Energie Sparen	4,0	4,0	3,0	Ja	●	●	40	1200	1200	1000
Outdoor	2,0	2,0	2,0	-	●	●	40	1200	1200	1000
Intensiv	4,0	4,0	3,0	Ja	●	●	95	1400	1200	1000
Wolle	2,0	2,0	1,5	-	●	●	40	800	800	800
Handwäsche	2,0	2,0	1,5	-	●	●	40	400	400	400





























PROGRAMM	Programmende	Intensiv	Einweichen	Leichtbügeln	Schnelle Wäsche
Baumwolle	●	●	●	●	●
Pflegeleicht	●	●	●	●	-
Jeans	●	●	●	●	-
Flecken	●	●	●	●	-
Dunkle Wäsche	●	●	-	●	-
Mischwäsche	●	●	●	●	-
Trommel-Reinigung	●	-	-	-	-
Energie Sparen	●	●	●	●	-
Outdoor	●	-	-	-	-
Intensiv	●	●	●	●	-
Wolle	●	-	-	-	-
Handwäsche	●	-	-	-	-

1. Mit Vorwäsche verlängert sich ein Waschprogramm um etwa 20 Minuten.
2. Die Programmdauer wurde entsprechend der Norm IEC60456/EN60456 ermittelt.  
Führen Sie nach der Installation den Kalibrierungsmodus aus (Weitere Informationen finden Sie in Abschnitt „SCHRITT 6 - Ausführen des Kalibrierungsmodus“ auf Seite 18).
3. Dageeljkse was (Mischwäsche): Kurzprogramm für Prüfstellen.
4. Da diese Waschmaschine mit der Speicherfunktion ausgestattet ist, müssen Sie die zuletzt verwendete Einstellung auf dem Bedienfeld löschen, um die gespeicherte Einstellung zu entfernen und wieder die ursprünglichen Start-Einstellungen zu verwenden. (Informationen darüber, wie Sie die gespeicherte Einstellung löschen, erhalten Sie bei den Beschreibungen zur „Funktion zur Speicherung der letzten Einstellung“ auf Seite 21.)
5. Da die in der Tabelle oben angegebenen Programmzeiten z. T. von Bedingungen wie Wasserdruck und -temperatur, Wäschemenge und -art abhängen, können je nach den vorliegenden Bedingungen leicht abweichende Werte auftreten.
6. Bei aktivierter Funktion „Intensiv“ wird die Dauer jedes Programms verlängert.

## ■ Anhang

### Bedeutung der Pflegesymbole

Die folgenden Symbole sind Pflegehinweise für Bekleidung. Auf den Pflegehinweisen finden Sie nacheinander die folgenden vier Symbole: Waschen, Bleichen, Trocknen und Bügeln (und ggf. Reinigungshinweise). Die Verwendung dieser Symbole gewährleistet die Einheitlichkeit zwischen den verschiedenen Bekleidungsherstellern von inländischer und importierter Bekleidung. Befolgen Sie die Pflegehinweise des Etiketts, um die Lebensdauer Ihrer Bekleidung zu maximieren und Probleme beim Waschen zu vermindern.

	Normalwaschgang		Bügeln bei max. 100 °C
	Schonwaschgang		Nicht bügeln
 	Waschen bei 95 °C		Chemische Reinigung mit allen Lösungsmittel möglich
 	Waschen bei 60 °C		Chemische Reinigung mit Perchlorethylen, Feuerzeugbenzin, reinem Alkohol oder R113
 	Waschen bei 40 °C		Chemische Reinigung mit Kerosin, reinem Alkohol oder R113
 	Waschen bei 30 °C		Keine chemische Reinigung möglich
	Nur Handwäsche		Liegend trocknen
	Nicht waschen (nur chemische Reinigung)		Kann zum Trocknen aufgehängt werden
	Chlorbleiche möglich		Zum Trocknen auf einen Kleiderbügel hängen
	Chlorbleiche nicht möglich		Trocknen im Wäschetrockner mit normaler Temperatureinstellung
	Bügeln bei max. 200 °C		Trocknen im Wäschetrockner mit reduzierter Temperatureinstellung
	Bügeln bei max. 150 °C		Nicht im Trockner trocknen

### Umweltschutzhinweise

- Dieses Gerät ist aus wieder verwertbaren Materialien hergestellt. Beachten Sie bei der Entsorgung von Altgeräten die geltenden Normen und Gesetze. Schneiden Sie das Netzkabel durch, damit die Waschmaschine nicht mehr an eine Stromquelle angeschlossen werden kann. Entfernen Sie die Gerätetür, um zu verhindern, dass spielende Kinder sich versehentlich in der Trommel einschließen.
- Überschreiten Sie nicht die auf den Spülmittelpackungen angegebene empfohlene Spülmittelmenge.
- Verwenden Sie nur dann Fleckentferner und Bleichmittel, wenn es unbedingt notwendig ist.
- Waschen Sie möglichst immer die volle für das ausgewählte Waschprogramm angegebene Wäschemenge. Auf diese Weise sparen Sie Wasser und Strom.

### Konformitätserklärung

Dieses Gerät entspricht den europäischen Sicherheitsnormen sowie der EG-Richtlinie 93/68 und der Norm EN 60335.

# Datenblatt für Haushaltswaschmaschinen



Jederzeitige Änderungen am Design und den technischen Daten des Geräts zum Zweck der Qualitätsverbesserung vorbehalten.

Gemäß der delegierten Verordnung (EU) Nr. 1061/2010

Samsung					
Modellname		WF8*F5E*U4*	WF8*F5E*U2*	WF7*F5E*U4*	WF7*F5E*U2*
		WF8*F5E*UH*	WF8*F5E*UM*	WF7*F5E*UH*	WF7*F5E*UM*
		WF8*F5E*P4*	WF8*F5E*P2*	WF7*F5E*P4*	WF7*F5E*P2*
		WF8*F5E*PH*	WF8*F5E*PM*	WF7*F5E*PH*	WF7*F5E*PM*
Kapazität	kg	8		7	
<b>Energieeffizienzklasse</b>					
A+++ (höchste Effizienz) bis D (geringste Effizienz)		A+++		A+++	
<b>Energieverbrauch</b>					
Jährlicher Energieverbrauch (AE_C) <sup>1)</sup>	kWh/Jahr	157		122	
Energieverbrauch (E_t.60) im Programm „Baumwolle 60 °C“ bei vollständiger Befüllung	kWh	0,88		0,68	
Energieverbrauch (E_t.60.1/2) im Programm „Baumwolle 60 °C“ bei Teilbefüllung	kWh	0,68		0,52	
Energieverbrauch (E_t.40.1/2) im Programm „Baumwolle 40 °C“ bei Teilbefüllung	kWh	0,41		0,34	
Gewichtete Leistungsaufnahme in ausgeschaltetem Zustand (P_o)	W	0,48		0,48	
Gewichtete Leistungsaufnahme in eingeschaltetem Ruhezustand (P_l)	W	5		5	
Jährlicher Wasserverbrauch (AW_c) <sup>2)</sup>	Liter/Jahr	10500		9400	
<b>Schleudereffizienzklasse<sup>3)</sup></b>					
A (höchste Effizienz) bis G (geringste Effizienz)		B		B	
Maximale Schleuderdrehzahl	U/min	1400	1200	1400	1200
Restfeuchtigkeit	%	53	56	53	56
<b>Die Informationen auf dem Etikett und dem Datenblatt beziehen sich auf die Programme</b>		Baumwolle 60 °C und 40 °C + Intensiv <sup>4)</sup>			
<b>Programmdauer des Standardprogramms</b>					
„Baumwolle 60 °C“ bei vollständiger Befüllung	Min.	242		242	
„Baumwolle 60 °C“ bei Teilbefüllung	Min.	194		214	
„Baumwolle 40 °C“ bei Teilbefüllung	Min.	174		174	
Dauer des eingeschalteten Ruhezustands	Min.	2		2	
<b>Luftschallemissionen</b>					
Hauptwäsche	dB (A) re 1 pW	53		54	
Schleudern	dB (A) re 1 pW	74		74	
<b>Maße</b>					
Geräteabmessungen	Höhe	mm	850		850
	Breite	mm	600		600
	Tiefe <sup>5)</sup>	mm	550		550
Nettogewicht	kg	61		61	
Bruttogewicht	kg	63		63	
Verpackungsgewicht	kg	2		2	
Wasserdruck	kPa	50 - 800		50 - 800	
<b>Stromanschluss</b>					
Spannung	V	220 - 240		220 - 240	
Leistungsaufnahme	W	2000 - 2400		2000 - 2400	
Netzfrequenz	Hz	50		50	
<b>Name des Herstellers</b>		Samsung Electronics Co., Ltd.			



Jederzeitige Änderungen am Design und den technischen Daten des Geräts zum Zweck der Qualitätsverbesserung vorbehalten.

Gemäß der delegierten Verordnung (EU) Nr. 1061/2010

Samsung					
Modellname		WF8*F5E*W4*	WF8*F5E*W2*	WF7*F5E*W4*	WF7*F5E*W2*
		WF8*F5E*WH*	WF8*F5E*WM*	WF7*F5E*WH*	WF7*F5E*WM*
		WF8*F5E*Q4*	WF8*F5E*Q2*	WF7*F5E*Q4*	WF7*F5E*Q2*
		WF8*F5E*QH*	WF8*F5E*QM*	WF7*F5E*QH*	WF7*F5E*QM*
Kapazität	kg	8		7	
Energieeffizienzklasse					
A+++ (höchste Effizienz) bis D (geringste Effizienz)		A+++		A+++	
Energieverbrauch					
Jährlicher Energieverbrauch (AE_C) <sup>1)</sup>	kWh/Jahr	195		173	
Energieverbrauch (E_L60) im Programm „Baumwolle 60 °C“ bei vollständiger Befüllung	kWh	1,06		0,94	
Energieverbrauch (E_L60.1/2) im Programm „Baumwolle 60 °C“ bei Teilbefüllung	kWh	0,86		0,80	
Energieverbrauch (E_L40.1/2) im Programm „Baumwolle 40 °C“ bei Teilbefüllung	kWh	0,58		0,59	
Gewichtete Leistungsaufnahme in ausgeschaltetem Zustand (P_o)	W	0,48		0,48	
Gewichtete Leistungsaufnahme in eingeschaltetem Ruhezustand (P_i)	W	5		5	
Jährlicher Wasserverbrauch (AW_c) <sup>2)</sup>	Liter/Jahr	10500		9400	
Schleudereffizienzklasse <sup>3)</sup>					
A (höchste Effizienz) bis G (geringste Effizienz)		B		B	
Maximale Schleuderdrehzahl	U/min	1400	1200	1400	1200
Restfeuchtigkeit	%	53	56	53	56
<b>Die Informationen auf dem Etikett und dem Datenblatt beziehen sich auf die Programme</b>		Baumwolle 60 °C und 40 °C + Intensiv <sup>4)</sup>			
Programmdauer des Standardprogramms					
„Baumwolle 60 °C“ bei vollständiger Befüllung	Min.	239		239	
„Baumwolle 60 °C“ bei Teilbefüllung	Min.	191		211	
„Baumwolle 40 °C“ bei Teilbefüllung	Min.	171		171	
Dauer des eingeschalteten Ruhezustands	Min.	2		2	
Luftschallemissionen					
Hauptwäsche	dB (A) re 1 pW	62	62	62	62
Schleudern	dB (A) re 1 pW	79	76	79	76
Maße					
Geräteabmessungen	Höhe	mm	850		850
	Breite	mm	600		600
	Tiefe <sup>5)</sup>	mm	550		550
Nettogewicht	kg	64		64	
Bruttogewicht	kg	66		66	
Verpackungsgewicht	kg	2		2	
Wasserdruck	kPa	50-800		50-800	
Stromanschluss					
Spannung	V	220-240		220-240	
Leistungsaufnahme	W	2000-2400		2000-2400	
Netzfrequenz	Hz	50		50	
<b>Name des Herstellers</b>		Samsung Electronics Co., Ltd.			



Jederzeitige Änderungen am Design und den technischen Daten des Geräts zum Zweck der Qualitätsverbesserung vorbehalten.

Gemäß der delegierten Verordnung (EU) Nr. 1061/2010

Samsung			
Modellname		WF6*F4E**2*	WF6*F4E**0*
		WF6*F4E**M*	WF6*F4E**L*
Kapazität	kg	6	
Energieeffizienzklasse			
A+++ (höchste Effizienz) bis D (geringste Effizienz)		A++	
Energieverbrauch			
Jährlicher Energieverbrauch (AE_C) <sup>1)</sup>	kWh/Jahr	170	
Energieverbrauch (E_t.60) im Programm „Baumwolle 60 °C“ bei vollständiger Befüllung	kWh	1,02	
Energieverbrauch (E_t.60.1/2) im Programm „Baumwolle 60 °C“ bei Teilbefüllung	kWh	0,65	
Energieverbrauch (E_t.40.1/2) im Programm „Baumwolle 40 °C“ bei Teilbefüllung	kWh	0,46	
Gewichtete Leistungsaufnahme in ausgeschaltetem Zustand (P_o)	W	0,48	
Gewichtete Leistungsaufnahme in eingeschaltetem Ruhezustand (P_l)	W	5	
Jährlicher Wasserverbrauch (AW_c) <sup>2)</sup>	Liter/Jahr	8580	
Schleudereffizienzklasse <sup>3)</sup>			
A (höchste Effizienz) bis G (geringste Effizienz)		B	C
Maximale Schleuderdrehzahl	U/min	1200	1000
Restfeuchtigkeit	%	56	65
<b>Die Informationen auf dem Etikett und dem Datenblatt beziehen sich auf die Programme</b>		Baumwolle 60 °C und 40 °C + Intensiv <sup>4)</sup>	
Programmdauer des Standardprogramms			
„Baumwolle 60 °C“ bei vollständiger Befüllung	Min.	249	
„Baumwolle 60 °C“ bei Teilbefüllung	Min.	191	
„Baumwolle 40 °C“ bei Teilbefüllung	Min.	171	
Dauer des eingeschalteten Ruhezustands	Min.	2	
Luftschallemissionen			
Hauptwäsche	dB (A) re 1 pW	61	61
Schleudern	dB (A) re 1 pW	76	74
Maße			
Geräteabmessungen	Höhe	mm	850
	Breite	mm	600
	Tiefe <sup>5)</sup>	mm	400
Nettogewicht	kg	54	
Bruttogewicht	kg	56	
Verpackungsgewicht	kg	2	
Wasserdruck	kPa	50-800	
Stromanschluss			
Spannung	V	220-240	
Leistungsaufnahme	W	2000-2400	
Netzfrequenz	Hz	50	
<b>Name des Herstellers</b>		Samsung Electronics Co., Ltd.	

- Der jährliche Energieverbrauch wird auf der Grundlage von 220 Standardwaschgängen im Programm Katoen (Baumwolle) bei 60 °C und 40 °C bei Voll- und Teilbefüllung sowie des Verbrauchs im ausgeschalteten Zustand und im Ruhezustand errechnet. Der tatsächliche Energieverbrauch hängt von der Betriebsart des Geräts ab.
- Der jährliche Wasserverbrauch wird auf der Grundlage von 220 Standardwaschgängen im Programm Katoen (Baumwolle) bei 60 °C und 40 °C mit vollständiger und teilweiser Befüllung errechnet. Der tatsächliche Wasserverbrauch hängt von der Betriebsart des Geräts ab.
- Beim Trocknen von Kleidung in einem Wäschetrockner spielt der Schleudergang eine äußerst wichtige Rolle. Der Energieverbrauch beim Trocknen ist wesentlich höher als für das Waschen von Wäsche. Durch das Waschen mit hoher Schleuderrzahl sparen Sie beim anschließenden Trocknen im Trockner mehr Energie.
- Die Standardprogramme Katoen (Baumwolle) bei 60 °C und Katoen (Baumwolle) bei 40 °C sind für diese Gewebeart am effizientesten in Bezug auf Wasser- und Energieverbrauch. Sie können aktiviert werden, indem Sie zusätzlich zu den Programmen Katoen (Baumwolle) 60 °C und Katoen (Baumwolle) 40 °C die Option Intensiv wählen und eignen sich in der Regel für normal verschmutzte Baumwollkleidung.  
Führen Sie nach der Installation den Kalibrierungsmodus aus (Weitere Informationen finden Sie in Abschnitt **„SCHRITT 6 - Ausführen des Kalibrierungsmodus“** auf Seite 18).  
Bei diesen Programmen kann die tatsächliche Wassertemperatur von den Angaben abweichen.
- Der einzuhaltende Abstand zur Wand ist bei den Maßangaben zur Tiefe des Geräts nicht enthalten.

## Ihre waschmaschine auf einen blick

Modell	Programm	Temperatur	Kapazität	Programmdauer	Restfeuchte (%):			Wasserverbrauch	Energieverbrauch
		(°C)	(kg)	(Min)	1400 U/ min	1200 U/ min	1000 U/ min	(ℓ/Programm)	(kWh/Programm)
WF80F5E*Q4* / WF80F5E*QH* WF80F5E*W4* / WF80F5E*WH* WF80F5E*Q2* / WF80F5E*QM* WF80F5E*W2* / WF80F5E*WM*	Baumwolle	20	4	131	56	59	-	53	0,40
	Baumwolle / Intensiv	40	4	171	53	56	-	43	0,58
		60	4	191	53	56	-	43	0,86
			8	239	48	50	-	53	1,06
			Pflegeleichtes	40	3,5	130	35	35	-
WF7*F5E*Q4* / WF7*F5E*QH* WF7*F5E*W4* / WF7*F5E*WH* WF7*F5E*Q2* / WF7*F5E*QM* WF7*F5E*W2* / WF7*F5E*WM*	Baumwolle	20	3,5	131	56	59	-	50	0,37
	Baumwolle / Intensiv	40	3,5	171	53	56	-	38	0,59
		60	3,5	211	53	56	-	38	0,80
			7	239	48	50	-	48	0,94
			Pflegeleichtes	40	3,5	130	35	35	-
WF60F4E*N2* / WF60F4E*NM* WF60F4E*Z2* / WF60F4E*ZM* WF60F4E*N0* / WF60F4E*NL* WF60F4E*Z0* / WF60F4E*ZL*	Baumwolle	20	3,5	128	-	60	69	38	0,30
	Baumwolle / Intensiv	40	3,5	191	-	56	65	38	0,59
		60	3,5	211	-	56	65	38	0,78
			7	249	-	50	59	41	1,10
			Pflegeleichtes	40	3,5	128	-	35	45
WF80F5E*U4* / WF80F5E*UH* WF80F5E*P4* / WF80F5E*PH* WF80F5E*U2* / WF80F5E*UM* WF80F5E*P2* / WF80F5E*PM*	Baumwolle	20	4	148	56	59	-	53	0,27
	Baumwolle / Intensiv	40	4	174	53	56	-	43	0,41
		60	4	194	53	56	-	43	0,68
			8	242	48	50	-	53	0,88
			Pflegeleichtes	40	3,5	128	35	35	-
WF70F5E*U4* / WF70F5E*UH* WF70F5E*P4* / WF70F5E*PH* WF70F5E*U2* / WF70F5E*UM* WF70F5E*P2* / WF70F5E*PM*	Baumwolle	20	3,5	148	56	59	-	50	0,26
	Baumwolle / Intensiv	40	3,5	174	53	56	-	38	0,34
		60	3,5	214	53	56	-	38	0,52
			7	242	48	50	-	48	0,68
			Pflegeleichtes	40	3,5	128	35	35	-

Die in den Tabellen angegebenen Werte wurden unter den in der Norm IEC60456/EN60456 angegebenen Bedingungen gemessen. Die tatsächlichen Werte hängen von den Einsatzbedingungen des Geräts ab.



# ■ Notizen



## FRAGEN ODER HINWEISE?

LAND	RUFEN SIE UNS AN	ODER BESUCHEN SIE UNS ONLINE UNTER
BELGIUM	02-201-24-18	<a href="http://www.samsung.com/be/support">www.samsung.com/be/support</a> (Dutch) <a href="http://www.samsung.com/be_fr/support">www.samsung.com/be_fr/support</a> (French)
NETHERLANDS	0900-SAMSUNG (0900-7267864) (€ 0,10/Min)	<a href="http://www.samsung.com/nl/support">www.samsung.com/nl/support</a>
FRANCE	01 48 63 00 00	<a href="http://www.samsung.com/fr/support">www.samsung.com/fr/support</a>
GERMANY	0180 6 SAMSUNG bzw. 0180 6 7267864* [HHP] 0180 6 M SAMSUNG bzw. 0180 6 67267864* (*0,20 €/Anruf aus dem dt. Festnetz, aus dem Mobilfunk max. 0,60 €/Anruf)	<a href="http://www.samsung.com/de/support">www.samsung.com/de/support</a>
LUXEMBURG	261 03 710	<a href="http://www.samsung.com/support">www.samsung.com/support</a>

DC68-03234G-04