

*Sauter*

Nous cuisinons si bien ensemble

GUIDE D'INSTALLATION ET D'UTILISATION

# Table de cuisson



*Chère Cliente, Cher Client,*

*Vous venez d'acquérir une table **SAUTER** et nous vous en remercions.*

*C'est pour vous que nous avons conçu cette nouvelle génération d'appareils pour vous permettre jour après jour d'exercer sans retenue vos talents de chef et votre créativité, pour vous faire plaisir et faire plaisir à vos amis et votre famille.*

*Votre nouvelle table **SAUTER** s'intégrera harmonieusement dans votre cuisine et alliera parfaitement facilité d'utilisation et performances de cuisson.*

*Vous trouverez également dans la gamme des produits **SAUTER**, un vaste choix de fours, de fours à micro-ondes, de hottes aspirantes, de lave-vaisselle, et de réfrigérateurs intégrables, que vous pourrez coordonner à votre nouvelle table **SAUTER**.*

*Bien entendu, dans un souci permanent de satisfaire le mieux possible vos exigences vis à vis de nos produits, notre service consommateurs est à votre disposition et à votre écoute pour répondre à toutes vos questions ou suggestions (coordonnées à la fin de ce livret).*

*Et retrouvez-nous aussi sur notre site [www.sauter-electromenager.com](http://www.sauter-electromenager.com) sur lequel vous trouverez nos dernières innovations ainsi que des informations utiles et complémentaires.*

**SAUTER**  
**Nous cuisinons si bien Ensemble**

*Dans le souci d'une amélioration constante de nos produits, nous nous réservons le droit d'apporter à leurs caractéristiques techniques, fonctionnelles ou esthétiques toutes modifications liées à leur évolution.*



**Important**

**Avant de mettre votre appareil en route, veuillez lire attentivement ce guide d'installation et d'utilisation afin de vous familiariser plus rapidement avec son fonctionnement.**

- Respect de l'environnement ..... 03
- Consignes de sécurité ..... 04
- Description de votre appareil ..... 06

## 1 / INSTALLATION DE VOTRE APPAREIL

- Choix de l'emplacement ..... 07
- Encastrement ..... 07
- Branchement ..... 08

## 2 / UTILISATION DE VOTRE APPAREIL

- Description de votre dessus ..... 09
- Récipients pour la vitrocéramique ..... 10
- Description des commandes ..... 11
- Mise en marche ..... 11
- Réglage de la puissance ..... 11
- Arrêt d'une zone de cuisson ..... 11
- Zone de cuisson avec extensions ..... 11
- Minuteur indépendant ..... 11
- Réglage des minuteries et fonction Tempo ..... 12
- Utilisation "sécurité enfants" et Clean lock ..... 13

## 3 / ENTRETIEN COURANT DE VOTRE APPAREIL

- Entretien de votre appareil ..... 14

## 4 / MESSAGES PARTICULIERS, INCIDENTS

- A la mise en service ..... 15
- A la mise en marche ..... 15
- En cours d'utilisation ..... 15

## 6 / SERVICE APRES-VENTE ..... 16

### • **RESPECT DE L'ENVIRONNEMENT**

– Les matériaux d'emballage de cet appareil sont recyclables. Participez à leur recyclage et contribuez ainsi à la protection de l'environnement en les déposant dans les conteneurs municipaux prévus à cet effet.

– Votre appareil contient également de nombreux matériaux recyclables. Il est donc marqué de ce logo afin de vous indiquer que les appareils usagés ne doivent pas être mélangés avec d'autres déchets. Le recyclage des appareils qu'organise votre fabricant sera ainsi réalisé dans les meilleures conditions, conformément à la directive européenne 2002/96/CE sur les déchets d'équipements électriques et électroniques.

Adressez vous à votre mairie ou à votre revendeur pour connaître les points de collecte des appareils usagés les plus proches de votre domicile.

– Nous vous remercions pour votre collaboration à la protection de l'environnement.



Cet appareil peut être utilisé par des enfants âgés de 8 ans et plus, et des personnes à capacités physiques sensorielles ou mentales réduites, ou des personnes sans expérience et connaissance suffisante, si elles ont été formées à l'utilisation de cet appareil, de façon sécuritaire en comprenant les risques impliqués.

Les enfants ne doivent pas jouer avec l'appareil.

Le nettoyage et l'entretien ne doivent pas être faits par des enfants sans surveillance.



### **Chaleur résiduelle**

L'appareil et ses parties accessibles deviennent chauds pendant l'utilisation.

Des précautions doivent être prises pour éviter de toucher les éléments chauffants.

Pour arrêter le fonctionnement d'un ou des foyers, appuyer longuement sur la touche marche / arrêt. L'utilisateur est avisé de l'arrêt de la fonction par un bip et le changement d'état de l'afficheur.

Un "H" s'affiche durant cette période. Evitez alors de toucher les zones concernées.



### **Sécurité enfant**

Les enfants de moins de 8 ans doivent être tenus à l'écart à moins qu'ils ne soient surveillés en permanence

Votre table possède une sécurité enfant qui verrouille son utilisation à l'arrêt ou en cours de cuisson (voir chapitre : utilisation de la sécurité enfant). Ne pas oublier de déverrouiller avant réutilisation.



### **Pour les utilisateurs de stimulateurs cardiaques et implants actifs.**

Le fonctionnement de la table est conforme aux normes de perturbations électromagnétiques en vigueur et répond ainsi parfaitement aux exigences légales (directives 2004/108/CE).

Pour qu'il n'y ait pas d'interférences entre votre table de cuisson et un stimulateur cardiaque, il faut que ce dernier soit conçu et réglé en conformité avec la réglementation qui le concerne.

A cet égard, nous ne pouvons vous garantir que la seule conformité de notre propre produit.

En ce qui concerne celle du stimulateur cardiaque ou d'éventuelles incompatibilités, vous pouvez vous renseigner auprès de son fabricant ou votre médecin traitant.

Votre appareil est conforme aux Directives Européennes 2006/95/CE (Directives Basse tension) et 2004/108/CE (Compatibilité Electromagnétique).



La cuisson sans surveillance sur une plaque de cuisson avec de la graisse ou d'huile peut être dangereuse et peut entraîner un incendie.

Ne jamais tenter d'éteindre un feu avec de l'eau, mais éteignez l'appareil et couvrir par exemple la flamme avec un couvercle ou une couverture anti-feu.

Danger d'incendie: ne pas stocker d'objets sur l'appareil de cuisson.

Si la surface est fissurée, éteignez l'appareil pour éviter le risque de choc électrique.

Les objets métalliques tels que couteaux, fourchettes, cuillères et couvercles ne doivent pas être placés sur la surface, car ils peuvent devenir chauds.

Si le câble d'alimentation est endommagé, il doit être remplacé par le fabricant, son Service-Après-Vente ou des personnes de qualification similaire afin d'éviter un danger.

Évitez les chocs avec les récipients :

La surface verre vitrocéramique est très résistante, mais n'est toutefois pas incassable.

Ne pas poser de couvercle chaud à plat sur votre table de cuisson. Un effet 'ventouse' risquerait d'endommager le dessus vitrocéramique. Évitez les frottements de récipients qui peuvent à la longue générer une dégradation du décor sur le dessus vitrocéramique.

Évitez de poser des récipients sur votre cadre ou enjoliveur (suivant modèle).

Évitez les récipients à fonds rugueux ou bosselés : ils peuvent retenir et transporter des matières qui provoqueront des tâches ou des rayures sur votre table.

Ne rangez pas dans le meuble situé sous votre table de cuisson vos produits d'entretien ou produits inflammables.

N'utilisez jamais de nettoyeur vapeur pour l'entretien de votre table.

Ne réchauffez pas une boîte de conserve fermée, elle risque d'éclater.

Cette précaution est valable bien sûr pour tous les modes de cuisson.

Pour la cuisson, n'utilisez jamais de feuille de papier d'aluminium. Ne déposez jamais des produits emballés avec de l'aluminium, ou en barquette d'aluminium sur votre table de cuisson. L'aluminium fondrait et endommagerait définitivement votre appareil de cuisson.

***Ces défauts qui n'entraînent pas un non fonctionnement ou une inaptitude à l'usage, n'entrent pas dans le cadre de la garantie.***



***Danger électrique***  
***Assurez vous que le câble d'alimentation d'un appareil électrique branché à proximité de la table, n'est pas en contact avec les zones de cuisson.***

***Si une fêlure dans la surface du verre apparaît, déconnectez immédiatement votre appareil pour éviter un risque de choc électrique.***

***Pour cela enlevez les fusibles ou actionnez le disjoncteur. Ne plus utiliser votre table avant changement du dessus verre.***

- **DESCRIPTION DE VOTRE APPAREIL**

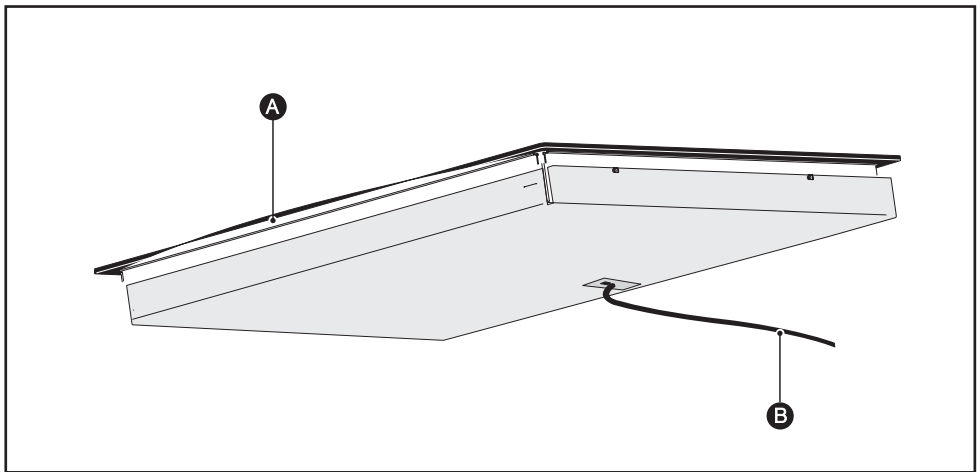

- Ⓐ Verre vitrocéramique
- Ⓑ Cordon d'alimentation

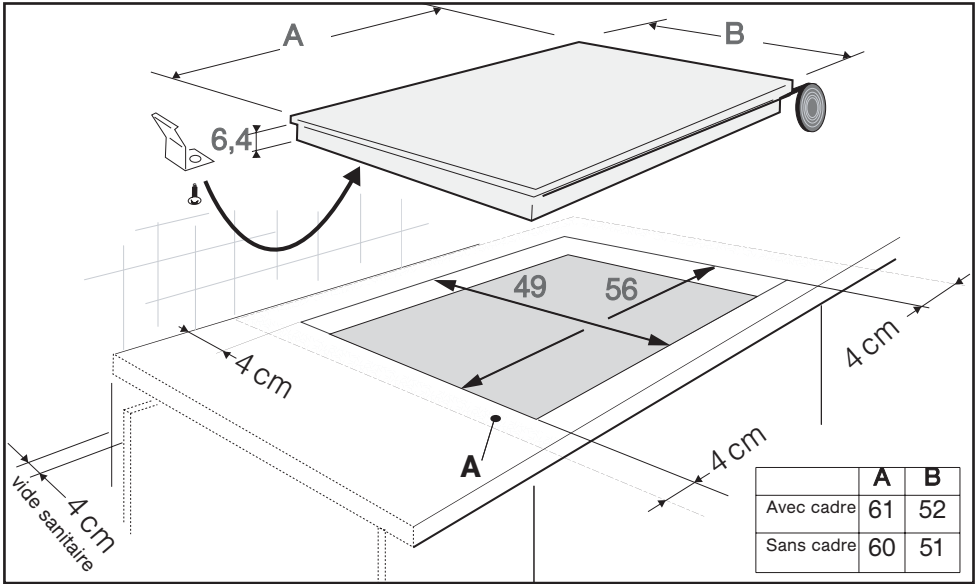

## • CHOIX DE L'EMPLACEMENT

Votre appareil doit être placé de manière à ce que la fiche de prise de courant soit accessible.

La distance entre le bord de votre appareil et le mur (ou cloison) latéral ou arrière doit être au minimum de 4 cm (zone A).

La table peut être encastrée directement dans le plan de travail :

- au dessus du four en position haute. (distance minimum 10 mm).
- au dessus d'un tiroir ou placard (installez une planche sous la table).

## • ENCASTREMENT

- Se conformer au croquis ci-dessus.

- collez le joint fourni dans la pochette sous la table de cuisson. Il garantit l'étanchéité avec le plan de travail.

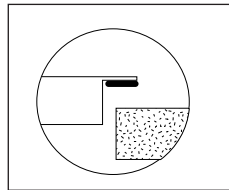

- Vissez les clips fournis dans la pochette, suivant modèle:

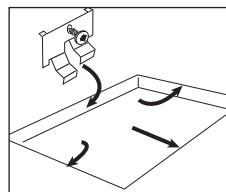

Vissez les 4 clips sur le plan de travail

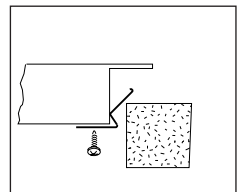

Vissez les clips sur la table

## • BRANCHEMENT

Ces tables doivent être branchées sur le réseau par l'intermédiaire d'une prise de courant conforme à la publication CEI 60083 ou d'un dispositif à coupure omnipolaire conforme aux règles d'installations en vigueur.

Votre appareil doit être placé de manière à ce que la fiche de prise de courant soit accessible.

À la mise sous tension de votre table, ou après une coupure de courant prolongée, un codage lumineux apparaît sur le clavier de commande. Attendez 30 secondes environ que ces informations disparaissent pour utiliser votre table (Cet affichage est normal et il est réservé le cas échéant à votre service après vente. En aucun cas l'utilisateur de la table ne doit en tenir compte).



### Attention

*Si le câble est endommagé, il doit être remplacé par le fabricant, son service après vente ou une personne de qualification similaire afin d'éviter un danger.*

#### • Branchement 220-240V ~

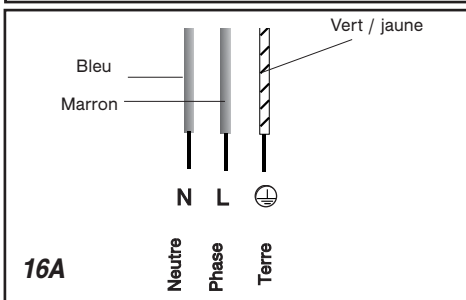
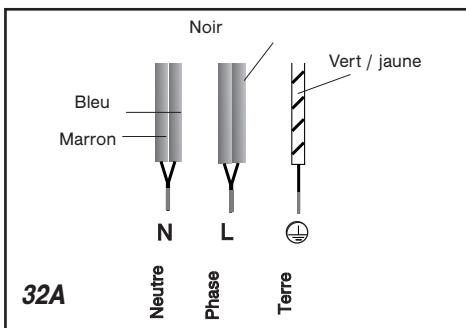

#### • Branchement 400V 2N ~ - 16A

Séparez les 2 fils de phase L1, L2 avant branchement.

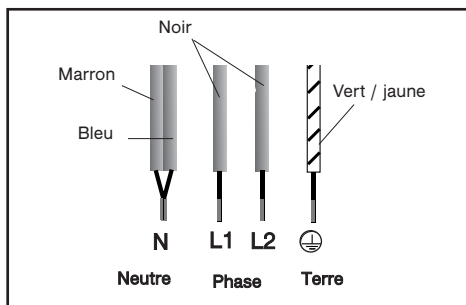

Lors d'un branchement 400 V 2N triphasé, en cas de dysfonctionnement de votre table, vérifiez que le fil neutre est bien connecté.

#### • Branchement 2x230V 2L+2N ~ - 16A

Séparez les fils avant branchement.

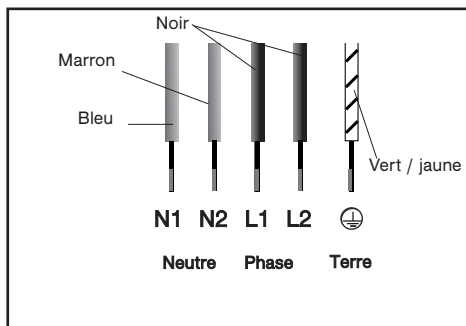

#### • Branchement 400V 3 ~ - 16A

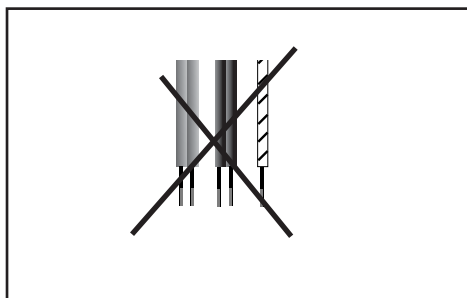



• DESCRIPTION DE VOTRE DESSUS

**STV 945**

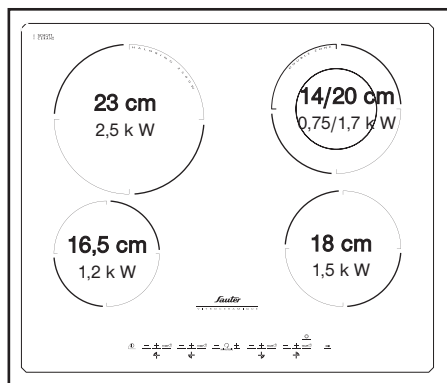

**STV 944**

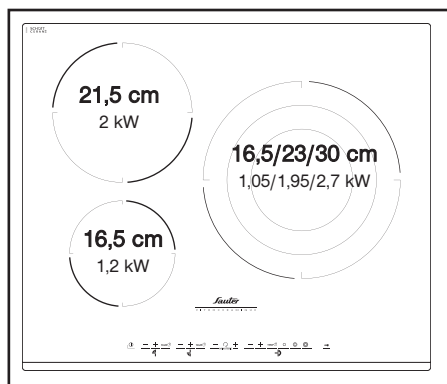

**STV 936**

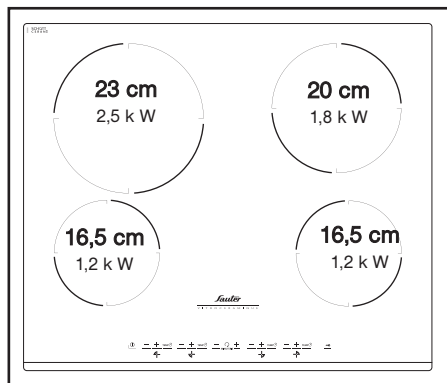

## **RECIPIENTS POUR LA VITROCÉRAMIQUE**

### **• Les récipients**

Ils doivent être conçus pour la cuisine électrique.

Leurs fonds doivent être plats.

Utilisez de préférence des récipients en :

- Acier inoxydable avec fond trimétal épais ou "sandwich".
- Aluminium avec fond lisse épais.
- Acier émaillé

### **• Utilisation**

Un réglage supérieur est nécessaire en cas :

- de quantités importantes
- de cuissons avec un récipient non couvert
- d'emploi d'une casserole en verre ou en céramique.

Un réglage inférieur est nécessaire en cas :

- de cuisson d'aliment ayant tendance à brûler facilement (commencer avec un réglage plus faible, le réglage pouvant être augmenté si nécessaire).
- de débordement (retirez le couvercle ou enlevez la casserole, puis baissez le réglage).

### **• Economie d'énergie :**

Pour finir la cuisson, mettez sur la position 0, en laissant le récipient en place pour utiliser la chaleur accumulée. (vous ferez ainsi des économies d'énergie).

Utilisez un couvercle le plus souvent possible pour réduire les pertes de chaleur par évaporation.

### **• Régulation automatique des foyers**

Les foyers se régulent automatiquement, ils s'allument et s'éteignent pour maintenir la puissance sélectionnée. Ainsi, la température reste homogène et adaptée à la cuisson de vos aliments.

La fréquence de régulation varie selon la puissance sélectionnée.



### **Conseil**

**Utiliser un récipient de taille adaptée. Le diamètre du fond du récipient doit être égal ou supérieur à la zone sérigraphiée**

**Ne pas laisser un récipient vide sur une zone de cuisson.**

**Ne pas laisser un récipient contenant de l'huile ou de la graisse chaude sans surveillance sur une zone de cuisson.**

## • DESCRIPTION DES COMMANDES

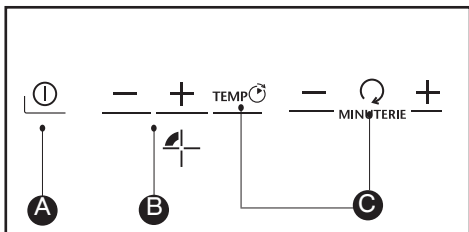

- A** Touche de marche/arrêt de la table.
- B** Touches de puissance - +.
- C** Touches de minuterie.

## • MISE EN MARCHÉ

Appuyez sur la touche marche/arrêt de la table.

Sans demande de puissance de votre part sur une zone de cuisson, la table s'éteindra automatiquement.

## • RÉGLAGE DE LA PUISSANCE

Appuyez sur les touches de puissance + ou - de la zone à utiliser.

## • ARRÊT D'UNE ZONE DE CUISSON

Appuyez sur la touche de puissance "-" ou simultanément sur les touches "-" et "+" de la zone à éteindre, l'affichage de puissance disparaît pour confirmer l'arrêt de la zone de cuisson.

## • ZONES DE CUISSONS AVEC EXTENSION

La ou les zone(s) de cuisson avec extension sont utilisables uniquement lorsque la zone principale est en marche.

### • Pour les utiliser:

- 1 - Mettre en marche la zone de chauffe
- 2 - Mettre une puissance
- 3 - Appuyez sur la touche d'extension :

Pour les zones doubles

Utilisez la touche , un bip confirme votre

manoeuvre, alternativement la puissance et un "E" s'affiche.

### Pour zones triple

Utilisez les touches , pour 1, 2, ou 3 zones.

Des traits lumineux correspondant à votre demande s'affichent et confirment votre choix. Vous pouvez à tout moment réajuster votre puissance .

### • Pour les modifier

#### Zones de cuisson double

Appuyez sur la touche , un bip confirme votre manoeuvre et l'affichage "E" disparaît, seule la zone centrale est en marche.

#### Zones de cuisson triples

Appuyez sur la touche ou correspondant aux nombres de zones que vous voulez utiliser.

Le nombre de traits lumineux réajusté confirme cette manoeuvre

## • MINUTEUR INDEPENDANT

1 - Table à l'arrêt uniquement

2 -

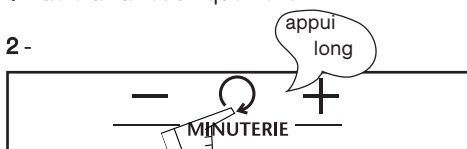

jusqu'à afficher.."0"..

3 - Régler la durée jusqu'à 99 minutes

Pour arrêter le minuteur, appuyez simultanément sur "-" et "+" de la minuterie.





### Conseil

***Vous ne pouvez pas vous servir du minuteur indépendant si les zones de cuisson sont en marche***

## • RÉGLAGE DES MINUTERIES

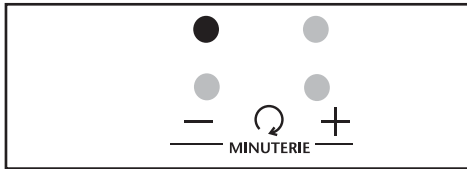
Une minuterie par zone de cuisson est disponible pour régler un temps de cuisson.



Par appuis successifs sur la touche  vous sélectionnez par surbrillance la zone de cuisson où vous voulez affecter la minuterie.

La LED s'affiche uniquement dans les zones en fonctionnement.

### • Pour utiliser la minuterie :

- 1 - Mettre la zone de cuisson en fonctionnement
- 2 - régler la puissance.
- 3 - Positionnez l'affichage tournant sur cette zone de cuisson.
- 4 - Réglez la durée par appui sur "+" ou "-".  
En fin de cuisson, la zone s'éteint, la minuterie indique "0" clignotant et un **bip** vous prévient.
- 5 - Appuyez sur la touche "+" ou "-" de minuterie pour arrêter ce bip.

### • Pour modifier les réglages de minuterie :

- 1 - Positionnez le symbole tournant en surbrillance sur la zone de cuisson à modifier.
- 2 - Appuyez sur les touches "+" ou "-" de la minuterie.

### • Pour arrêter la minuterie :

- 1 - Positionnez le symbole tournant en surbrillance sur la zone de cuisson à modifier.
- 2 - Appuyez plusieurs secondes simultanément sur les touches "+" et "-" de la minuterie ou sur la touche "-" de la minuterie jusqu'à 0.

### • Pour mettre une autre minuterie

Positionnez l'affichage tournant sur une autre zone. L'affichage se met en surbrillance, réglez la durée.





### Attention

Lorsque plusieurs minuteries sont en cours de fonctionnement, l'affichage en surbrillance indique la zone où la minuterie peut être modifiée ou supprimée.

## • TEMPO

Cette fonction permet d'afficher le temps écoulé depuis la dernière modification de puissance sur un foyer choisi.

Pour utiliser cette fonction, faites un appui sur la touche . Le temps écoulé clignote dans l'afficheur minuterie.

Si vous voulez que votre cuisson se termine dans un temps défini, appuyez sur la touche  puis, dans les 5 secondes, appuyez sur «+» de la minuterie pour incrémenter le temps de cuisson que vous voulez obtenir. L'affichage du temps devient fixe pendant 3 secondes puis l'affichage du temps restant apparaît. Un bip est émis pour confirmer votre choix.

Cette fonction existe avec ou sans la fonction minuterie.

Remarque : Si un temps est affiché sur la minuterie, il n'est pas possible de changer ce temps dans les 5 secondes après appui sur . Passé ces 5 secondes, il vous sera possible de modifier votre temps de cuisson.

## • UTILISATION “SÉCURITÉ ENFANTS”

Votre table de cuisson possède une sécurité

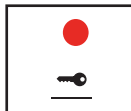

enfants qui verrouille les commandes à l'arrêt (pour le nettoyage par exemple) ou en cours de cuisson (pour préserver vos réglages).

Pour des raisons de sécurité, seule la touche “arrêt” est toujours active et autorise la coupe d'une zone de chauffe même verrouillée.

### • Comment verrouiller ?

Maintenez appuyée la touche de verrouillage jusqu'à ce que la led placée au dessus s'allume et qu'un bip confirme votre manoeuvre.

#### – Table verrouillée en fonctionnement

L'affichage des zones de cuisson en fonctionnement indique en alternance la puissance et le symbole de verrouillage .

Quand vous appuyez sur les touches de **puissance** ou de **minuterie** des zones en fonctionnement, la led de verrou s'allume, elle s'éteindra au bout de quelques secondes, Seule la touche “arrêt” est toujours active

Sur les zones de cuisson qui ne fonctionnent pas, le symbole  et la led s'allume quand vous appuyez sur les touches “**marche/arrêt**”. Cette affichage s'éteindra au bout de quelques secondes,

#### – La table verrouillée à l'arrêt

La led au dessus de la touche de verrouillage est éteinte. Une impulsion courte sur cette touche allume la led.

La led s'affiche quand vous appuyez sur une touche **marche / arrêt** de n'importe quelle zone.

### • Comment déverrouiller ?

Appuyez sur la touche de verrouillage jusqu'à l'extinction de la led et un double bip confirme votre manoeuvre.

### • Clean lock

Cette fonction permet le verrouillage temporaire de votre table pendant un nettoyage.

Pour activer Clean lock :

- Votre table doit être éteinte.
- Faites un appui court sur la touche . Un bip est émis et le voyant clignote.
- Après un temps prédéfini, le verrou sera automatiquement annulé. Un double bip est émis et le voyant s'éteint.



### Conseil

**Pensez à déverrouiller votre table avant réutilisation (voir chapitre “utilisation sécurité enfants”).**

• **ENTRETIENIR VOTRE APPAREIL**

TYPES DE SALISSURES	UTILISEZ	COMMENT PROCEDER ?
Légères.	Eponges sanitaires.	Bien détrempé la zone à nettoyer avec de l'eau chaude, puis essuyez.
Accumulation de salissures recuites. Débordements sucrés, plastiques fondus.	Eponges sanitaires. Racloir spécial verre.	Bien détrempé la zone à nettoyer avec de l'eau chaude, utilisez un racloir spécial verre pour dégrossir, finir avec le coté grattoir d'une éponge sanitaire, puis essuyez.
Auréoles et traces de calcaire.	Vinaigre d'alcool blanc.	Appliquez du vinaigre d'alcool blanc chaud sur la salissure, laissez agir, essuyez avec un chiffon doux.
Colorations métalliques brillantes. Entretien hebdomadaire.	Produit spécial verre vitrocéramique.	Appliquez sur la surface un produit spécial verre vitrocéramique, de préférence comportant du silicone (effet protecteur).





crème

éponge sanitaire  
spéciale vaisselle délicate~~poudre~~~~éponge abrasive~~



**•A la mise en service**

<i>VOUS CONSTATEZ QUE :</i>	<i>LES CAUSES POSSIBLES :</i>	<i>QUE FAUT-IL FAIRE :</i>
Un affichage lumineux apparaît.	Fonctionnement normal.	Rien.
Votre installation disjoncte.	Le branchement de votre table est défectueux.	Vérifiez sa conformité.
Un seul côté fonctionne.		Voir chapitre branchement.

**•A la mise en marche**

<i>VOUS CONSTATEZ QUE :</i>	<i>LES CAUSES POSSIBLES :</i>	<i>QUE FAUT-IL FAIRE :</i>
La table ne fonctionne pas et les afficheurs lumineux sur le clavier restent éteints.	L'appareil n'est pas alimenté. L'alimentation ou le raccordement est défectueux.	Inspectez les fusibles et le disjoncteur électrique.
la table ne fonctionne pas, l'information   s'affiche.	La table est verrouillée	voir chapitre utilisation sécurité enfant

**•En cours d'utilisation**

<i>VOUS CONSTATEZ QUE :</i>	<i>LES CAUSES POSSIBLES :</i>	<i>QUE FAUT-IL FAIRE :</i>
La table s'est arrêtée de fonctionner et elle émet un "BIP" toutes les 10 secondes environ et un  ou F7 s'affichent.	Il y a eu un débordement ou un objet encombre le clavier de commande.	Nettoyez ou enlevez l'objet et relancez la cuisson.
Une série de petits  ou F7 s'affiche.	Les circuits électroniques se sont échauffés.	Voir chapitre encastrement.

## • INTERVENTIONS

Les éventuelles interventions sur votre appareil doivent être effectuées par un professionnel qualifié dépositaire de la marque. Lors de votre appel, mentionnez la référence complète de votre appareil (modèle, type, numéro de série). Ces renseignements figurent sur la plaque signalétique .

### **PIÈCES D'ORIGINE**

Lors d'une intervention d'entretien, demandez l'utilisation exclusive de **pièces détachées certifiées d'origine**.



## • RELATIONS CONSOMMATEURS

### • **Pour en savoir plus sur tous les produits de la marque :**

informations, conseils, les points de vente, les spécialistes après-vente.

### • **Pour communiquer :**

nous sommes à l'écoute de toutes vos remarques, suggestions, propositions auxquelles nous vous répondrons personnellement.

> **Vous pouvez nous écrire :**

**Service Consommateurs De Dietrich**  
**BP 9526**  
**95069 CERGY PONTOISE CEDEX**

**0892 02 88 05**  
0,337€ TTC/mm depuis un poste fixe