

UTILISATION DE VOTRE  
LAVE-VAISSELLE

*Sauter*

Chère cliente, Cher client,

Vous venez d'acquérir un appareil *Sauter*  
Je vous remercie de votre confiance.

*Sauter*, marque spécialiste de la cuisson et de l'encastrable a conçu, réalisé, contrôlé cet appareil dans l'objectif de vous satisfaire totalement.

Pour une parfaite utilisation, je vous recommande de lire attentivement la notice d'utilisation.

Le Directeur de la Marque.

	pages
<b>1 - PRÉSENTATION DE VOTRE LAVE-VAISSELLE</b>	3
<b>2 - INSTALLATION DU LAVE-VAISSELLE</b>	
• Raccordement à l'eau et à l'électricité	4
• Evacuation des eaux usées	5
Mise à niveau - réglage des pieds.	5
<b>3 - A FAIRE AVANT LA PREMIÈRE UTILISATION</b>	
• Réglage de l'adoucisseur - remplissage du réservoir à sel -	6
• Repérage du niveau de sel régénérant	7
• Produit de rinçage	7
• Produits de lavage	7
<b>4 - DISPOSITION DE LA VAISSELLE</b>	8 - 9
<b>5 - UTILISATION / PROGRAMMATION DE VOTRE APPAREIL</b>	
• La programmation	10 - 12
<b>CHOIX DES PROGRAMMES</b>	11 - 13 - 14 - 15
<b>QUELQUES CONSEILS</b>	
• Nettoyage et entretien	16
• Remèdes en cas d'anomalies	17 - 18
<b>PROTECTION DE L'ENVIRONNEMENT</b>	19
<b>CARACTERISTIQUES TECHNIQUES</b>	20
<b>INDICATIONS POUR LES LABORATOIRES D'ESSAIS</b>	21 - 22
<b>SERVICE APRÈS-VENTE - RELATIONS CONSOMMATEURS</b>	23

# Présentation de votre lave-vaisselle - 1

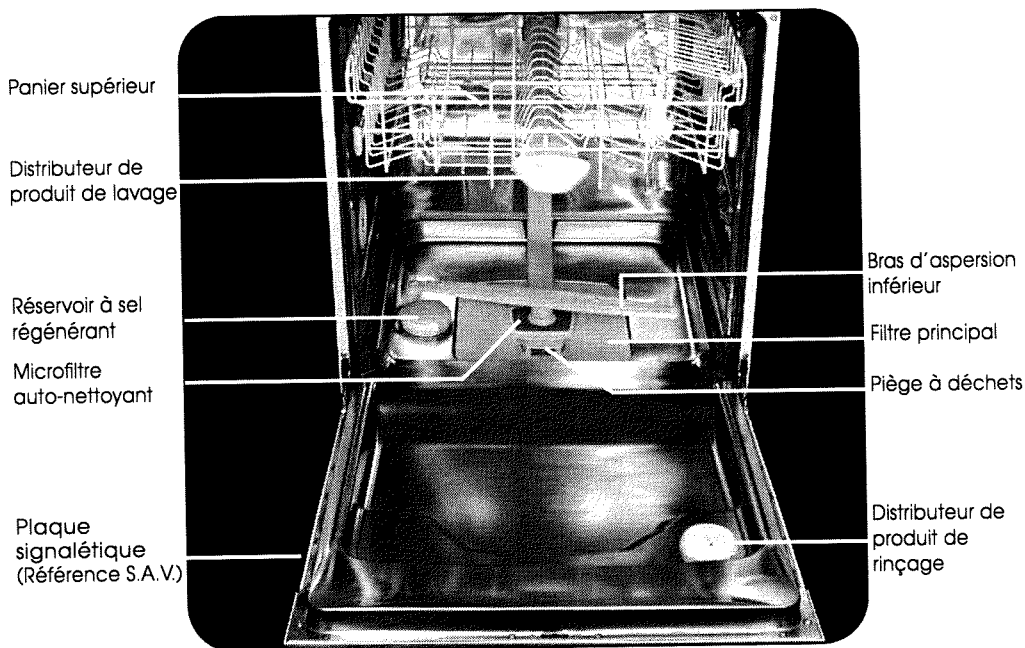

La photo ci-dessus, panier inférieur retiré, vous permet de visualiser les principaux éléments décrits dans cette notice d'utilisation.

Votre lave-vaisselle SAUTER est équipé de systèmes qui vous mettent à l'abri de toute inondation.

- La **sécurité anti-débordement**. Ce système active automatiquement la pompe de vidange si le niveau d'eau dans la cuve atteint une hauteur anormale.
- La **sécurité anti-fuite**. Ce système interrompt l'alimentation d'eau si une fuite est détectée sous l'appareil.

## SELON MODELE

- Le **tuyau anti-éclatement**. Ce conduit d'alimentation renforcé est équipé d'un mécanisme qui interrompt l'alimentation d'eau directement au robinet en cas de fuites d'eau.



## Evacuation des eaux usées

Raccordez le tuyau de vidange

**A** Soit sur un siphon ventilé. Le tuyau de vidange doit être libre dans le siphon et ne pas être enfoncé de plus de 20 cm.

**B** Soit sur le siphon de l'évier. Attention **n'oubliez pas de retirer l'obturateur du siphon.**

**C** Soit directement sur l'évier.

Veillez à bien maintenir le tuyau de vidange au moyen d'un lien afin d'éviter toute inondation.

Évitez de plier le tuyau lors de l'installation.

Longueur du tuyau de vidange : 1,50 m.

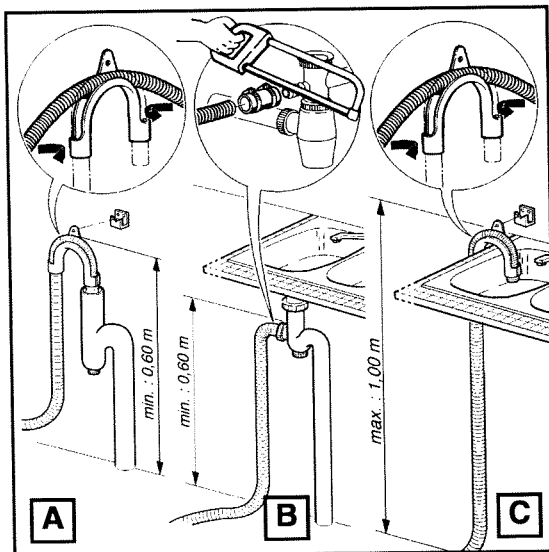

## Mise à niveau par réglage des pieds (voir encart livré avec l'appareil)

Veillez à ce que le lave-vaisselle soit bien d'aplomb et bien stable. Les quatre pieds sont réglables, ajustez-les si nécessaire à l'aide d'une clé ou d'un tournevis. Un mauvais réglage des pieds peut décentrer la porte et rend l'appareil bancal.

Pour les lave-vaisselle encastrables équipés du réglage des pieds arrière par deux boutons moletés situés en bas à l'avant de l'appareil, **finir impérativement** le réglage au tournevis sans forcer pour ne pas abîmer le plan de travail.

## Bavette d'insonorisation

(sur certains modèles pose libre)

Pour une insonorisation optimum veillez à ce que la bavette livrée avec l'appareil soit correctement installée :

La hauteur des pieds étant réglée,

- ① - Basculez légèrement le lave-vaisselle sur l'arrière afin de clipper la bavette d'insonorisation sur le bas de plinthe et s'assurer du bon clippage en trois points (extrémités et centre),
- ② - Ajustez la hauteur de la bavette en découpant manuellement une ou plusieurs lanières, après avoir entaillé l'extrémité avec une paire de ciseaux. La bavette doit être en contact avec le sol.

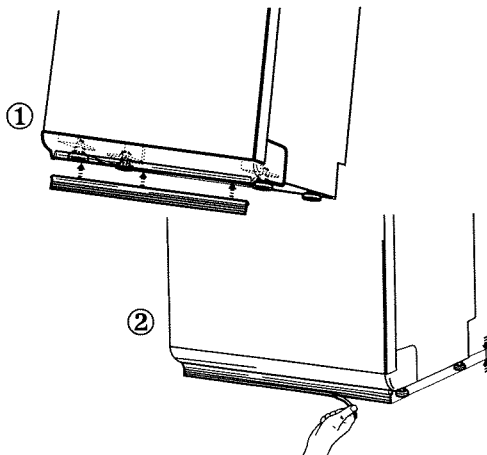

# 3 - A faire avant la première utilisation

## 1 - Réglage de l'adoucisseur

1 - Le réglage de l'adoucisseur doit être effectué correctement pour optimiser la consommation de sel et pour obtenir un résultat de lavage sans traces.

2 - Pour cela : Renseignez vous auprès de votre service local de distribution des eaux pour connaître le degré de dureté d'eau.

OU mesurez la dureté de l'eau au robinet en suivant les instructions de la bandelette Aqua-test fournie avec l'appareil et reportez vous au tableau ci-dessous pour connaître la plage de réglage à sélectionner.

3 - Ajuster le réglage, à l'aide du curseur placé sur le côté gauche à l'intérieur de la cuve, en le positionnant bien en face du chiffre retenu, en fonction de la dureté d'eau.

\*Pour les eaux > 70°F (page 5) consultez votre revendeur.

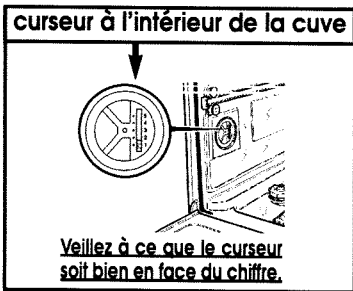

Dureté d'eau > 70 °F	Boirin	Boirin
45 - 70 °F	OUI	OUI
35 - 45 °F	OUI	OUI
25 - 35 °F	OUI	OUI
18 - 25 °F	OUI	OUI
10 - 18 °F	OUI	OUI
0 - 10 °F	PAS DE SEL	NON

**Important :** Dans le cas où le réglage de l'adoucisseur ne nécessite pas de sel régénérant (page 1), il est tout de même impératif de remplir le réservoir à sel avec de l'eau lors de la mise en service. En cas de déménagement ou après une modification de l'alimentation en eau de votre appareil, reprenez le réglage si nécessaire.

## 2 - Remplissage du réservoir à sel régénérant

Le remplissage en sel est indispensable pour régénérer les résines qui adoucissent l'eau en la débarrassant de son calcaire, sauf si l'eau du réseau est suffisamment douce (voir "réglage de l'adoucisseur").

**Cette opération de remplissage doit s'effectuer juste avant de lancer un programme.**

Ne pas utiliser de sel de cuisine.

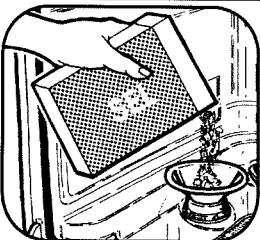

- Dévissez et enlevez le bouchon du réservoir à sel.
- Utilisez l'entonnoir pour verser.
- Remplissez le réservoir avec **du sel régénérant** spécialement conçu pour lave-vaisselle.
- **La première fois, complétez avec de l'eau jusqu'au bord du réservoir.**
- Revissez bien à fond le bouchon du réservoir à sel.

Réservoir à sel

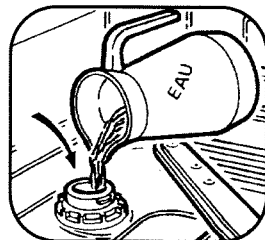
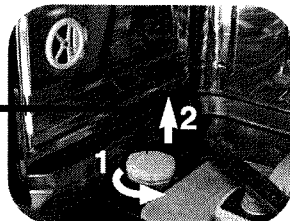

**Ne jamais verser de détergent dans ce réservoir, vous détruiriez l'adoucisseur.**

## Repérage du niveau de sel régénérant

### Modèle sans voyant "Sel" sur le bandeau

Le centre du bouchon du réservoir à sel est équipé d'un indicateur visuel :

- vert = réservoir suffisamment approvisionné
- noir = réservoir vide, à approvisionner.

### Modèle avec voyant "Sel" sur le bandeau

#### Les voyants indicateurs :

**Sel** : Il s'éclaire lorsqu'il faut ajouter du sel. Après un remplissage de sel régénérant, il peut rester allumé jusqu'à ce que le sel soit suffisamment dissout, en général après un cycle (ou si le remplissage n'est pas complet - voir remplissage page 6) par exemple lors de la mise en service avec l'échantillon.

**Nota** : Dans le cas d'une eau particulièrement douce et ne nécessitant pas l'utilisation de sel régénérant, ce voyant reste éclairé.

## 3 - Produit de rinçage (indispensable pour un bon fonctionnement)

### REPLISSAGE

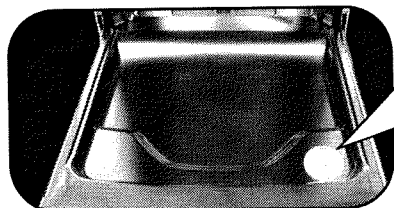

Indicateur visuel :

Opaque : Reste du produit

Brillant : Réservoir vide

Contenance : 120 ml (1 verre environ)

Refermez bien à fond

A la mise en service, remplissez jusqu'à affleurer le haut du levier de réglage. Le distributeur. Versez au minimum la totalité de l'échantillon de produit de rinçage fourni.

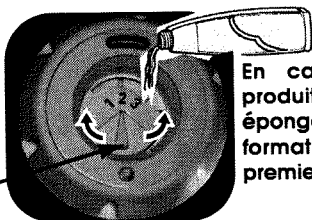

Levier de réglage

En cas de débordement de produit lors du remplissage, épongez l'excès pour éviter la formation de mousse lors du premier cycle.

## Réglage (si besoin)

Le réglage d'origine est au centre (position moyenne : repère 2).

Si besoin après quelques cycles, en cas de traces ou de mauvais séchage, vous pouvez ajuster le réglage au moyen du levier de réglage :

- repère 1 pour diminuer le dosage,
- repère 3 pour l'augmenter.

## Modèle avec voyant rinçage sur le bandeau

**Produit de rinçage** : Il s'éclaire lorsqu'il faut ajouter du produit de rinçage (voir remplissage page 7).

## 4 - Produits de lavage

Pour faciliter le chargement de la lessive, le distributeur à produits de lavage est situé en face avant du panier supérieur. Ce qui vous permet de mettre la lessive sans vous baisser ni ouvrir complètement la porte.

Utilisez des **produits de lavage spécialement conçus pour lave-vaisselle**.

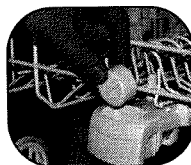

pastille

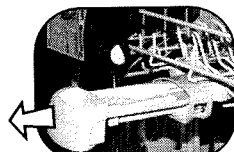

poudre ou liquide

Avant de lancer un programme de lavage, disposez la **pastille** dans le compartiment extérieur.

**OU** tirez le distributeur pour approvisionner en **lessive poudre** ou **liquide** et remplissez jusqu'au

**repère min.** pour une vaisselle peu sale

**repère max.** pour une vaisselle sale

Fermez le distributeur.

**TRES IMPORTANT** : Conservez tous ces produits hors de portée des enfants et à l'abri de l'humidité.

## 4 - Disposition de la vaisselle

### Le panier inférieur

Disposez la vaisselle de façon à ce que l'eau puisse circuler librement et asperger tous les ustensiles. (Évitez assiettes accolées, superposition).

Ce panier est destiné plus particulièrement à recevoir : les assiettes, les couverts, les plats, les poêles, les casseroles.

**Placez les plats, les poêles de grand diamètre sur les côtés.**

Évitez d'intercaler les assiettes plates et creuses. **Disposez de préférence à la suite les assiettes de même forme. Placez les assiettes creuses à l'arrière, dans la zone des picots hauts.**

**Vos couverts ou vos plats sont trop grands : vous pouvez modifier le réglage en hauteur du panier supérieur (si le panier supérieur est réglable).**

**Assurez-vous qu'aucun objet ne gêne la rotation des bras de lavage (queue de casserole, couverts ou plat trop grand).**

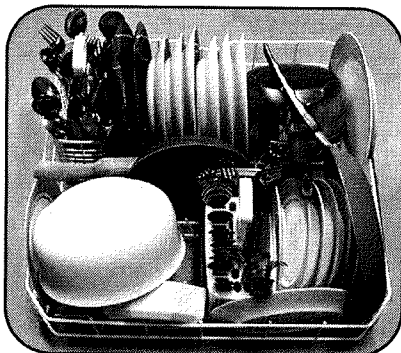

**Les paniers à couverts sont coulissants** et peuvent être disposés à n'importe quel endroit du panier inférieur vous offrant ainsi la facilité d'effectuer des chargements divers en fonction des pièces de vaisselle.

Des **grilles amovibles** sont à votre disposition si vous souhaitez un chargement des couverts ordonné. Pour un lavage optimum, vous pouvez utiliser ces grilles de séparation.

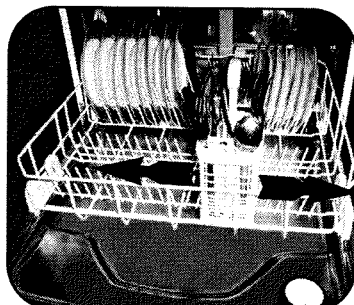

Paniers à couverts coulissants

### Les couverts

- Orientez-les le manche vers le bas.
- Évitez de laver dans l'appareil les couverts dotés d'un manche en corne.
- Séparez l'argenterie des autres métaux en utilisant la grille de séparation.
- Utilisez de préférence une grille de séparation pour ranger les petites cuillères.

### Note importante :

Pour des raisons de sécurité nous recommandons de disposer les couteaux de table à **bouts pointus la pointe en bas** dans les paniers à couverts.

**Les couteaux à longue lame et autres ustensiles de cuisine acérés doivent être placés à plat dans le panier supérieur.**

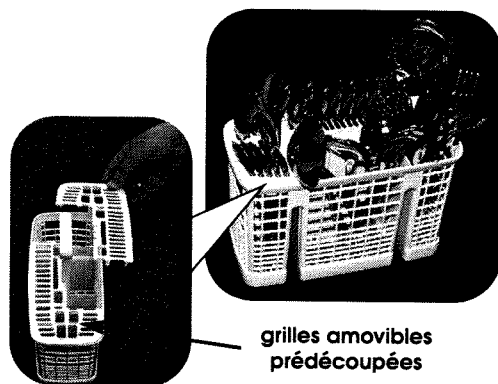

grilles amovibles prédécoupées

### SELON MODELE

Les **clayettes rabattables** du panier inférieur facilite le rangement des grands récipients.

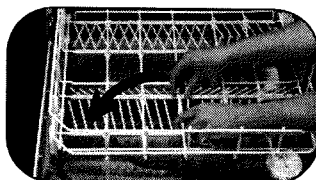



## Le panier supérieur

Ce panier est destiné plus particulièrement à recevoir : les verres, les tasses, les ramequins, les petits saladiers, les bols, les soucoupes etc...

Utilisez la barre de maintien réglable en hauteur et en profondeur pour les grands verres ou les verres à pied

**Orientez le creux des verres, des tasses, des bols vers le bas.**

Vous pouvez ranger également tasses, louches etc...sur la clayette.

**Les couteaux à longues lame et autres ustensiles de cuisine acérés doivent être placés à plat dans ce panier.**



grands verres	bols, assiettes desserts	tasses ramequin	verres à pied	petits verres tasses
------------------	--------------------------------	--------------------	------------------	----------------------------

Zones préférentielles données à titre indicatif.

Le chargement de grands plats dans le panier inférieur nécessite le réglage du panier supérieur en position haute. Le réglage peut être effectué panier chargé.

① **Réglage en POSITION HAUTE :**  
Soulevez lentement le panier jusqu'à entendre le premier **clac** de chaque côté.

② **Réglage en POSITION BASSE :**  
Soulevez le panier à fond des deux côtés (**clac**) et accompagnez le ensuite vers le bas.

**Assurez-vous que le réglage des deux glissières est bien à la même hauteur.**

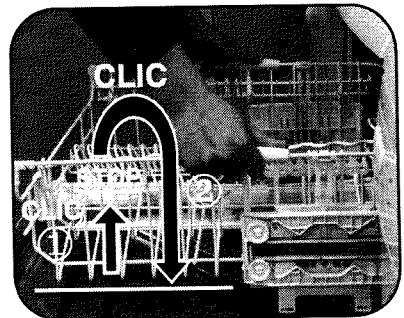

# Utilisation / programmation de votre appareil - 5

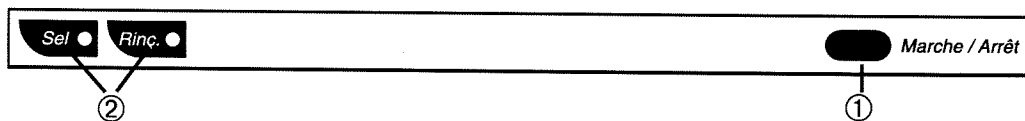

- ① TOUCHE "MARCHE/ARRET" : Appuyez sur cette touche pour mettre l'appareil sous tension.
- ② VOYANTS INDICATEURS : Sel régénérant, Produit de rinçage.

## SELON MODELES

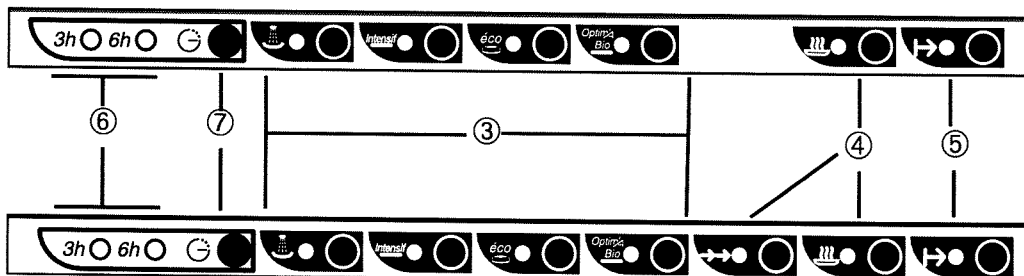

- ③ TOUCHE DE PROGRAMMES : Appuyez sur cette touche pour choisir votre programme.
- ④ TOUCHES D'OPTIONS : Appuyez sur les touches d'option désirées.
- ⑤ TOUCHE "DÉPART/ANNULATION" : Appuyez sur cette touche. Le programme commence.  
Appuyez sur cette touche pendant 3 secondes. Le programme s'annule.
- ⑥ INDICATEUR DIFFERE : Vous indique le temps de départ différé.
- ⑦ TOUCHE DEPART DIFFERÉ : Appuyez sur cette touche pour retarder le départ du programme.

## 5 - Choix des programmes

**Le bandeau de commande situé dans la partie haute de la porte est visible dès l'ouverture de celle-ci.**

Appuyez sur la touche "MARCHE" pour mettre l'appareil sous tension.  
Appuyez sur la touche de programme correspondante à votre choix.  
Sélectionnez l'option si besoin.

Appuyez sur "DEPART" pour valider votre sélection.

La signification des symboles programmes est rappelée sur l'étiquette adhésive jointe dans la pochette documents. Vous pouvez, si vous le désirez, la coller sur la contre-porte de votre machine.

### Trempage

Ce cycle très court, sans utilisation de lessive, permet de réhumidifier la vaisselle en attente du lavage si celui-ci n'a lieu que le lendemain ou le surlendemain.

### Intensif *Intensif*

Recommandé pour une vaisselle très sale avec une grande quantité de résidus desséchés et adhérents : graisse, sauce, salissures cuites, friture, gratin.... Vaisselle de tous les jours et vaisselle de cuisson.

### Eco

Recommandé pour une vaisselle sale avec une quantité normale de résidus desséchés et adhérents : vaisselle de tous les jours.

### Optima+

**Programme économique basse température adapté à tous les cas de salissure de votre vaisselle.** Pour compenser la faible consommation d'énergie - basse température - la durée de lavage est prolongée. L'utilisation de ce programme est conseillée en soirée.

### Optima

Recommandé pour une vaisselle peu sale avec une quantité normale de restes d'aliments peu adhérents.

### Rapide

Recommandé pour une vaisselle peu sale, non grasse ou composée de pièces fragiles.

### Fragile : Appuyez sur les touches +

Recommandé pour une vaisselle fragile et peu sale avec une très faible quantité de résidus peu adhérents : verres, porcelaine supportant mal les températures élevées.

### Demi-charge : Appuyez sur les touches +

Recommandé pour 6 couverts peu sales. Cette option adapte la consommation d'eau à une charge de vaisselle réduite.

### OPTION Départ différé 3h ou 6h :

Pour décaler le départ de lavage de 3 h appuyez 1 fois sur la touche, 2 fois pour un départ différé de 6 heures. Un 3ème appui sur la touche sélectionne un départ immédiat, le voyant 6 h s'éteint. Le démarrage du cycle n'est effectif que lorsque vous validez en appuyant sur la touche "Départ".

### Option Séchage Condenseur (Page 12)

## Départ immédiat du programme

Assurez-vous qu'aucun "Départ Différé" n'est sélectionné. Les voyants 3 h et 6 h sont éteints. Le programme validé commence dès la fermeture de la porte.

Pour obtenir un lavage optimal, évitez d'ouvrir la porte de la machine lorsque le programme est commencé.

## Départ différé du programme

Le programme sélectionné commencera après validation, lorsque le temps affiché sera écoulé. (voyant 3 h ou 6 h éclairé)

## Arrêt du programme

La fin du programme vous est signalée par une sonnerie. Ce signal s'arrête dès l'ouverture de la porte.

**Nota :** Cette sonnerie est désactivée automatiquement lors de la sélection d'un départ différé (option le plus souvent utilisée la nuit).

## Suppression du signal sonore

Vous avez la possibilité de supprimer cette sonnerie

en maintenant la touche "trempage"  enfoncée et en appuyant sur la touche "Départ"

Un simple bip sonore valide l'opération. Si vous désirez rétablir cette fonction refaites la même opération, elle sera validée par un double bip sonore.

**Les voyants indicateurs de programme et d'option** s'éclairent lorsque l'appareil est sous tension et vous indiquent que vous avez choisi un programme. Ils restent éclairés tant que vous réservez la sélection.

## Option Séchage Condenseur

Pour parfaire le séchage des différentes pièces de vaisselle, votre appareil est doté d'un système de **séchage à condenseur**. Ce procédé vous permet d'obtenir un séchage parfait de votre vaisselle, sans vapeur à l'ouverture de la porte.

Pour annuler cette option, appuyez de nouveau sur la touche, le voyant s'éteint.

## Annuler ou modifier le programme et l'option

Le programme et l'option sélectionnés restent mémorisés à la fin du cycle.

Appuyez sur l'une des quatre touches de programme pour modifier votre choix.

Pour annuler un programme et l'option il suffit d'appuyer pendant deux secondes consécutives sur la touche "Départ". Tous les voyants s'éteignent à l'exception du programme sélectionné.

### Retrait de la vaisselle

Videz d'abord le panier inférieur ; Vous évitez ainsi de faire tomber d'éventuelles gouttes d'eau du panier supérieur sur le panier inférieur.

### Nettoyage et entretien

- Votre lave-vaisselle est muni d'un microfiltre pulsé autonettoyant pour filtrer en permanence les micro-salissures en suspension dans le bain de lavage.

**Le microfiltre et le filtre principal ne se démontent pas car ils sont nettoyés en permanence par les bras d'aspersion.**

**Nettoyez régulièrement le piège à déchets. Tirez sur la poignée, enlevez les résidus avec une brosse et nettoyez sous l'eau courante. Replacer l'ensemble dans son logement en veillant à bien le clipper à fond.**

**Procédez au nettoyage si nécessaire :**

- Du dessus des filtres, du pourtour de la porte, du joint de porte, avec une éponge humide pour éliminer tout dépôt éventuel.
- Pour la carrosserie et le tableau de commande. Utilisez uniquement de l'eau et du savon.

**Ne pas employer les poudres abrasives, éponges métalliques, et les produits à base d'alcool, de diluant.**

**Utilisez de préférence un chiffon ou une éponge.**

### Vaisselle non appropriée pour le lavage en machine

- Les planches à découper en bois,
- Les ustensiles en plastique non résistant à la chaleur,
- Les objets en étain et en cuivre,
- La vaisselle et les couverts collés,
- Les ustensiles en acier oxydable,
- Les couverts avec manches en bois, en corne ou en nacre,
- Porcelaine antique ou peinte à la main.

Lors d'achat de vaisselle, verres, couverts, faites-vous confirmer qu'ils sont bien appropriés à un lavage en machine.

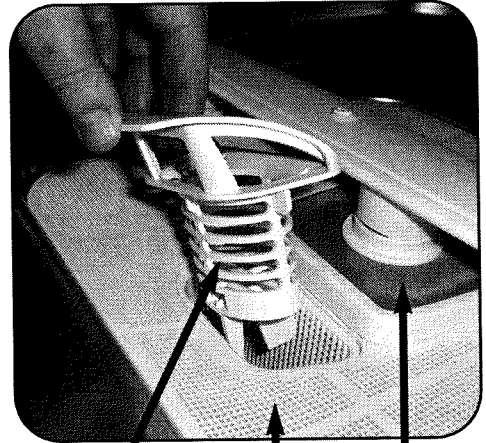

Piège à déchets  
Filtre principal  
Micro-filtre autonettoyant

### Tous les ans

Pour garantir durablement le bon fonctionnement de votre appareil, pensez à le nettoyer une ou deux fois par an en effectuant un programme intensif à vide avec un produit de nettoyage spécial lave-vaisselle vendu dans le commerce.

### Arrêt prolongé

Nettoyez complètement votre appareil, puis débranchez l'alimentation électrique et fermez le robinet d'arrivée d'eau. Maintenez l'appareil hors gel.

# Remèdes en cas d'anomalies !

## Anomalies constatées

## Causes

*Pour vous aider à obtenir les meilleurs résultats de votre lave-vaisselle, nous avons répertorié pour vous, successivement :*

*- les quelques anomalies que vous pourriez constater à l'usage de votre appareil ;*

*- Les causes ;*

*- et leurs remèdes.*

*Avec ces quelques conseils très simples votre nouvel appareil vous apportera pendant longtemps toute la satisfaction que vous en attendez.*

Picotements électriques lorsque l'on touche la porte.	- Le raccordement à la terre de l'installation ou de la prise est mauvais.
Le lave-vaisselle ne démarre pas.	- Le branchement électrique. - La fermeture de porte. L'arrivée d'eau. - Le départ différé (selon modèle). - Vous avez sélectionné un deuxième programme "lavage d'attente" (selon modèle).
Mauvais lavage (ou redépositions).	- Choix de programme - Mauvais filtrage. - Paniers trop chargés. l'eau circule mal. - Produit de lavage moussant. - Piège à déchets obstrué. - Vaisselle mal rangée. - Bras de lavage bloqué par une pièce de vaisselle.
Traces graisseuses.	- Trop peu de produit de lavage. - Produit de lavage périmé. - Programme mal adapté.
Traces de blanches (calcaire).	- Mauvais réglage de l'adoucisseur. - Absence de sel régénérant.
Taches de thé, de café, betterave ou autres taches colorées.	- Trop peu de produit de lavage. - Produit de lavage périmé ou de mauvaise qualité.
Opalisation des verres (voile).	- Une eau trop adoucie est agressive pour les verres.
Traces de sel. (goût salé sur la vaisselle)	- Le complément d'eau de l'adoucisseur n'a pas été effectué à la mise en service (voir page 6) - Bouchon mal refermé à la mise en service.
Argentierie noircie ou piquée ou jaunie.	- La vaisselle est restée en contact avec des aliments contenant des albuminoïdes (œufs, lait, fromage). - Electrolyse due au contact d'autres métaux. - Produit de lavage mal adapté à l'argenterie.
Traces de rouille sur les lames de couteaux.	- Inox ou métal mal adapté au lave-vaisselle.
Cuve ou contre-porte humide.	- Une légère condensation sur les parois de la cuve ou sur la contre-porte peut se produire selon la température et l'hygrométrie ambiante, l'encastrement ou l'environnement de l'appareil, la durée écoulée depuis la fin du programme.
Le lave-vaisselle ne vidange pas.	- Obturateur de siphon non retiré. - Le tuyau de vidange est coudé ou écrasé. - Vous avez déplacé votre appareil et à cette occasion vous l'avez basculé en arrière, cette manœuvre a désamorcé la pompe.

# Remèdes en cas d'anomalies !

## Remèdes

- Débranchez l'appareil et faites vérifier immédiatement la prise de terre par un spécialiste.
- Vérifiez La prise de courant.
- Vérifiez la bonne fermeture de la porte - Vérifiez l'ouverture du robinet d'arrivée d'eau.
- Vérifiez que le bouton "départ différé" est sur "0". (La position "0" est effective lorsque l'on entend un léger déclic)
- Le trempage a déjà été effectué, deux trempages consécutifs sont impossibles sur votre appareil, sélectionnez le programme "lavage".
- Choisissez un programme mieux adapté aux salissures.
- Assurez-vous qu'aucune pièce ne gêne le passage de l'eau. - Veillez à la bonne disposition de la vaisselle.
- Utilisez exclusivement un produit de lavage spécial lave-vaisselle.
- Vérifiez la propreté du puits de vidange, des filtres, des bras, des joints et du pourtour de la porte.
- Nettoyez le filtre.
- Veillez à la bonne disposition de la vaisselle.
- Vérifiez la libre rotation des bras de lavage.
- Augmentez la dose de produit de lavage.
- Utilisez un nouveau paquet.
- Choix d'un programme plus chaud.
- Vérifiez qu'il s'agit bien de calcaire (nettoyage au vinaigre). Si oui :
- Vérifiez le remplissage du pot à sel
- Vérifiez la dureté de l'eau
- Augmentez le réglage de l'adoucisseur (voir page 6).
- Augmentez la dose de produit de lavage.
- Utilisez un nouveau paquet.
- Vérifiez qu'un adoucisseur n'est pas installé sur votre réseau.
- Vérifiez la dureté de l'eau.
- Diminuez le réglage de l'adoucisseur et si nécessaire supprimez le sel régénérant.
- Faire le complément d'eau si nécessaire.
- Rechargez le pot à sel.
- Refermez le bouchon correctement.
- Débarrassez l'argenterie des résidus alimentaires immédiatement après usage.
- Séparez l'argenterie des autres métaux.
- Choisissez un produit de lavage recommandé pour l'argenterie.
- Utilisez des couteaux "spécial" lave-vaisselle
- Cette condensation est normale. Si elle est très importante, vérifier la présence de produit de rinçage et augmenter légèrement la dose si nécessaire.
- Vous atténuez le phénomène en laissant la porte entrouverte quelques minutes avant de décharger la vaisselle.
- Retirez l'obturateur de siphon.
- Vérifiez que le tuyau de vidange n'est pas coincé, ni coudé, ni écrasé.
- Pour réamorcer la pompe : décrochez la canne de vidange, étalez-la sur le sol l'extrémité sur une baignoire ; lancez un programme, la vidange doit redémarrer. Coupez alors le "Marche-Arrêt", remettez la canne de vidange en place et relancez votre programme.

# Protection de l'environnement

## Recyclage de l'emballage

**Attention** : Tenez tous les matériaux d'emballage hors de portée des enfants (ex. : sacs en plastique, polystyrène etc.) car ils peuvent être dangereux pour les enfants : Risque d'étouffement.

La récupération et le retraitement de l'emballage permettent d'économiser les matières et de réduire le volume des déchets.

Remettez votre emballage au centre de recyclage le plus proche. Renseignez-vous auprès de la mairie de votre ville.

## Recyclage de l'ancien appareil

Si vous souhaitez vous débarrasser de votre ancien appareil, rendez-le totalement inutilisable. Détruisez le système de fermeture de porte afin que celle-ci ne ferme plus (des enfants peuvent s'enfermer en jouant à l'intérieur de l'appareil - risque d'étouffement). Coupez le câble d'alimentation électrique après avoir enlevé la fiche de la prise de courant.

Apportez votre appareil hors service au centre de recyclage le plus proche. Renseignez-vous auprès de la mairie de votre ville.

## Lavage économique et écologique

Ne prélevez pas votre vaisselle à la main.

Exploitez pleinement les capacités de votre lave-vaisselle. Le lavage sera économique et écologique.

Choisissez toujours un programme de lavage adapté au type de vaisselle et en fonction de son degré de salissures.

Évitez les surdosages de détergents, de sel régénérant et de liquide de rinçage. Observez les recommandations inscrites dans cette notice (pages 6 et 7) ainsi que les indications mentionnées sur les emballages de produits. Assurez-vous du bon réglage de l'adoucisseur d'eau (voir page 6)



## MODELE VIP1F

	<u>Eau*</u>	<u>Electricité*</u>
Intensif	17/18 L.	1,80 kWh
Eco Pastille	17/18 L.	1,55 kWh
Bio	17/18 L.	1,38 kWh
Trempage	5 L.	0,10 kWh

## MODELE VIP2F

	<u>Eau*</u>	<u>Electricité*</u>
Intensif	19/23 L.	1,60 kWh
ECO PASTILLE	14/18 L.	1,38 kWh
Bio	14/18 L.	1,4 - 1,24 kWh
TREMPAGE	5 L.	0,10 kWh

\* Suivant séchage

Ces valeurs se réfèrent à des conditions normales d'utilisation. Elles peuvent varier en fonction de la charge, de la température, de la dureté de l'eau ou de la tension d'alimentation.

# Indications pour laboratoire d'essais

## MODELE VIP1F

**Capacité de lavage : 140 pièces, soit : 12 couverts normalisés,  
description des pièces de vaisselle**

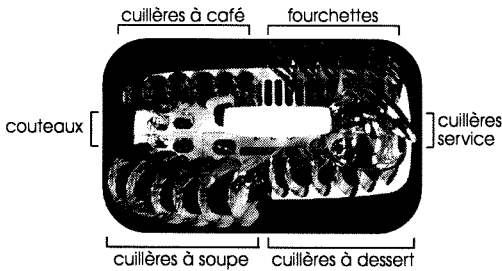

**Panier à couverts normalisé  
avec grille de séparation**

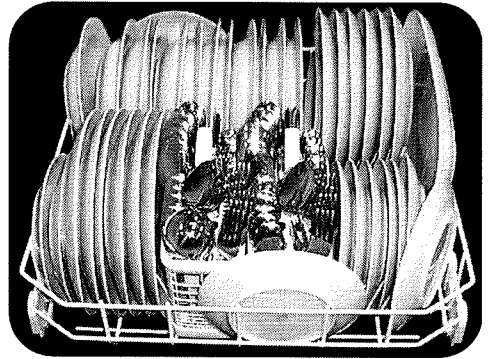

**Panier inférieur normalisé**

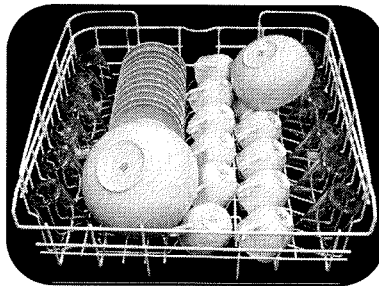

**Panier supérieur normalisé**  
chargement effectué sans clayettes latérales  
ni support (réglage en position haute)

***Tests comparatifs avec la touche "Super condenseur" activée :***

***Normes IEC 436, DIN 44990 : Programme "Intensif"***

***Norme EN 50242 : Programme "OPTIMA BIO"***

- Il est impératif d'effectuer un réglage de l'adoucisseur immédiatement supérieur à celui préconisé, en fonction de votre dureté d'eau, pour tenir compte de l'absence de phosphate dans le détergent normalisé.
- Réglage distributeur de produit de rinçage sur : 2
- Quantité de lessive : 30 g. lessive B.

## MODELES VIP2F

Capacité de lavage : 12 couverts normalisés.

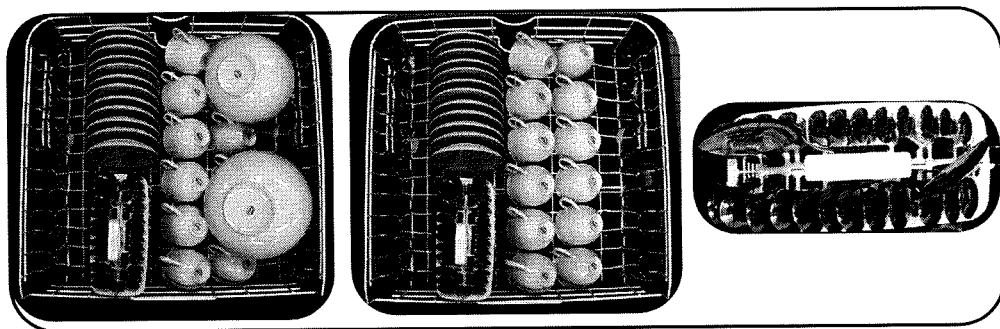
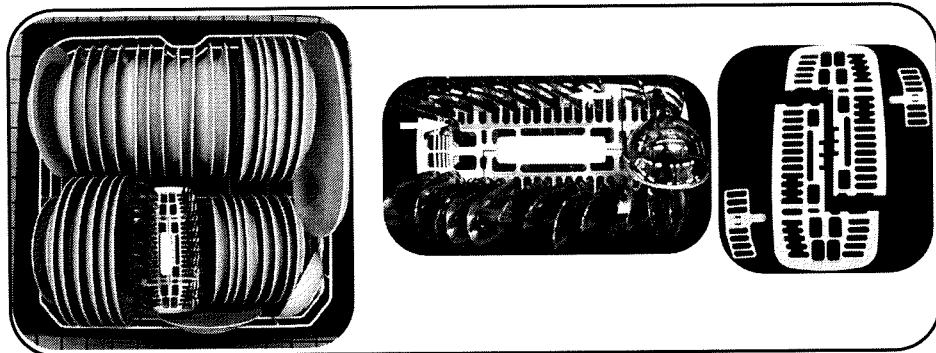

Tests comparatifs selon avec la touche "séchage condenseur" activée et réglage électronique de la dureté de l'eau.

**Normes IEC 436, DIN 44990** : Programme "Intensif"

**Norme EN 50242** : Programme "OPTIMA BIO"

Il est impératif d'effectuer un réglage de l'adoucisseur immédiatement supérieur à celui préconisé, en fonction de votre dureté d'eau, pour tenir compte de l'absence de phosphate dans le détergent normalisé.

- Réglage distributeur de produit de rinçage sur : 2
- Quantité de lessive : 30 g. lessive B.

## Service après-vente

Les éventuelles interventions sur votre appareil doivent être effectuées par un professionnel qualifié dépositaire de la marque.

Lors de votre appel, mentionnez la référence complète de votre appareil (modèle, type, numéro de série). Ces renseignements figurent sur votre certificat de garantie et sur la plaque signalétique située sur le chant de la contre-porte.

**PIÈCES D'ORIGINE** : lors d'une intervention d'entretien, demandées l'utilisation exclusive de **PIÈCES DÉTACHÉES CERTIFIÉES D'ORIGINE**.



## Relations consommateurs

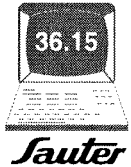

**SAUTER c'est aussi le minitel ...**

... **pour en savoir plus sur tous les produits de la marque** : informations, conseils, les points de vente, les spécialistes après-vente.

... **pour communiquer** :

nous sommes à l'écoute de toutes vos remarques, suggestions, propositions auxquelles nous vous répondrons personnellement.

**Vous pouvez aussi nous écrire :** **SERVICE CONSOMMATEURS SAUTER**  
**B.P. 9526**  
**95069 CERGY-PONTOISE Cédex**

