

Bedienungsanleitung für Kondensationstrockner für Mehrfamilienhaus und Gewerbe

Mode d'emploi pour séchoirs à condensation
pour immeuble collectif et usage professionnel

Istruzioni per l'uso di asciugatrici a condensazione
per le case plurifamiliari e l'industria

Instructions for the use of condensing dryers
in apartment buildings and for professional uses



SCHULTHESS

Spirit TopLine

TC 6457

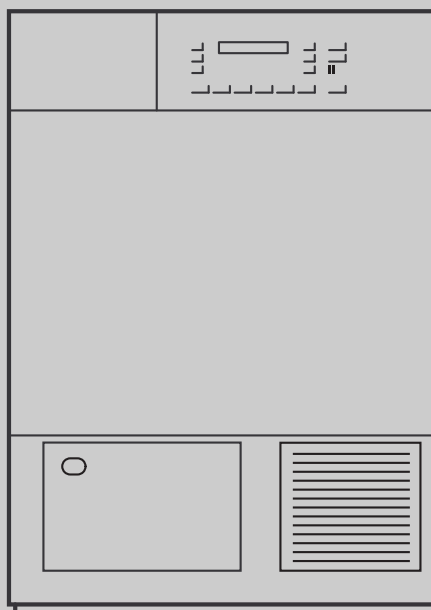

WT07



Produkte-Nr.
N° de produit 6457.0
No. di prodotto
Product No.

Instruktions-Nr.
N° d'instruction 635 905.AA
No. dell'istruzione
Instruction No.

EG-KONFORMITÄTSERKLÄRUNG FÜR MASCHINEN

(EC Directive 98/37/EEC, Attachment II, sub. A)

Hersteller: Schulthess Maschinen AG
Adresse: Landstrasse 37, CH-8633 Wolfhausen, Schweiz

erklärt hiermit, dass die Wäschetrockner der nachstehenden Typen:

Typ:	Spirit TopLine TA 6257	Spirit TopLine TC 6457
Prod.-Nr.	6257.0	6457.0
Prod.-Nr.	6257.1	6457.1
Prod.-Nr.	6257.2	6457.2

- konform sind mit den einschlägigen Bestimmungen der EG-Maschinenrichtlinie (EC Directive 98/37/EEC, Attachment II, sub. A), inklusive deren Änderungen, sowie mit dem entsprechenden Rechtserlass zur Umsetzung der Richtlinie ins nationale Recht.
- konform sind mit den einschlägigen Bestimmungen folgender weiterer EG-Richtlinien:

2004/108/EG Electromagnetic compatibility
2006/95/EG Low-voltage directive

Des weiteren erklären wir, dass

- folgende harmonisierten Normen (oder Teile/Klauseln hieraus) zur Anwendung gelangten:

IEC 60335-2-11:02; EN 60335-1:02; EN 60335-2-11:03; IEC 61000-3-2:01; IEC 61000-3-3:94
EN 61000-3-2:00; EN 61000-3-3:95; IEC 60335-1:01; IEC 60335-2-30:2; EN 60335-2-30:03
EN 55014-2:97; CISPR 14-2:01; EN 50366:03; EN 55014-1:00; CISPR 14-1:00

Wolfhausen, März 2008

SCHULTHESS MASCHINEN AG



Ch. Daneffel
Leitung Forschung und Entwicklung



H.-P. Caderas
Product Manager

Liebe Kundin, lieber Kunde

Wir freuen uns, dass Sie sich für einen Schulthess-Wäschetrockner entschieden haben.

Ihr neuer Wäschetrockner entstand in mehrjähriger Entwicklungsarbeit. Höchste Qualitätsansprüche sowohl in der Entwicklung als auch in der Fertigung garantieren ihm eine lange Lebensdauer.

Seine Konzeption erfüllt alle heutigen und zukünftigen Anforderungen moderner Wäschepflege. Sie ermöglicht Ihnen eine vielfältige und individuelle Programmwahl. Sparsamer Energieverbrauch und kurze Trocknungszeiten sichern Ihnen beim Betrieb Ihres Wäschetrockners höchste Wirtschaftlichkeit.

Chère cliente, cher client

Nous sommes fort heureux que vous vous soyez décidé pour un séchoir Schulthess.

Votre nouvelle acquisition est le fruit de plusieurs années d'efforts de développement. Des normes de qualité extrêmement rigoureuses en matière de mise au point comme de fabrication lui garantiront une longue durée de vie.

Sa conception répond à toutes les exigences actuelles et futures de l'entretien moderne du linge. Elle permet un choix varié et personnalisé entre ses programmes.

Sa sobriété en matière de consommation d'énergie et la brièveté de ses temps de séchage vous garantiront un fonctionnement particulièrement économique.

Cara cliente, caro cliente

Siamo lieti che abbiate scelto un'asciugabiancheria Schulthess.

La vostra nuova asciugatrice è nata dopo molti anni di ricerche. Le alte esigenze di qualità richieste e durante la fase di fabbricazione vi garantiscono un apparecchio di lunga durata.

La sua concezione soddisfa tutte le richieste odierne e future per un moderno trattamento della biancheria. Vi consente di selezionare i programmi in modo vario e personalizzato.

Il forte risparmio di energia e tempi di asciugatura più brevi vi garantiscono la massima economicità durante il funzionamento della vostra asciugatrice.

Dear Customer

We are pleased that you have chosen a Schulthess dryer. Your new dryer is the result of many years of development work. The highest quality requirements, both in development and manufacture, guarantee a long lifetime.

Its design meets all the current and future demands of modern laundry care. It offers you a varied and individual choice of programmes.

Sparing use of energy and short drying times help to ensure that you can use your dryer as economically as possible.

Please read these instructions carefully to enable you to use all the possibilities and advantages of your new dryer.

Please also note the safety notice on page 4, and the enclosed guarantee and customer services booklet.

We hope you will be very happy with your new Schulthess machine.

Yours,
Schulthess Maschinen AG

Nous vous prions de lire avec soin le présent mode d'emploi, afin que vous puissiez profiter de tous les avantages et possibilités de votre nouveau séchoir.

Observez en outre les instructions de sécurité page 20 et conservez avec soin le livret de garantie et d'après-vente ci-joint.

Nous vous souhaitons beaucoup de plaisir avec votre nouvelle machine Schulthess.

Cordialement
Schulthess Maschinen SA

Vi preghiamo di leggere attentamente queste istruzioni per l'uso, per poter sfruttare tutte le possibilità ed i vantaggi che vi offre il vostro nuovo della vostra nuova asciugatrice.

Osservate inoltre le istruzioni per la sicurezza a pagina 34 e conservate il libretto del Servizio Assistenza ed il certificato di garanzia.

Vi auguriamo di poter utilizzare con gioia la vostra nuova macchina Schulthess.

Vostra
Schulthess Maschinen SA

Please read these instructions carefully to enable you to use all the possibilities and advantages of your new dryer.

Please also note the safety notice on page 48 and the enclosed guarantee and customer services booklet.

We hope you will be very happy with your new Schulthess machine.

Yours,
Schulthess Maschinen AG

Inhaltsverzeichnis

Worauf Sie achten müssen

- ▶ Entsorgungshinweise 6
 - ▷ Verpackung des Neugerätes 6
 - ▷ Altgeräte 6
- ▶ Sicherheitshinweise und Warnungen 6
- ▶ Umweltschutz und Sparhinweise 6

Ihr neuer Wäschetrockner

- ▶ Gerätebeschreibung 7
- ▶ Wäschehinweise 8
 - ▷ Wäsche sortieren 8
 - ▷ Tipps zum Trocknen 8

Inbetriebnahme

- ▶ Vorbereitung 8
- ▶ Einfülltür öffnen 8
- ▶ Wäsche einfüllen 8
- ▶ Einfülltür schliessen 8

Trocknen

- ▶ Programmtabelle 9/10
- ▶ Trocknen 11
 - ▷ Trocken-Programme 11
 - ▷ Express-Programm 11
 - ▷ Mix-Programm 11
 - ▷ Zeit-Programme 11
 - ▷ Spezial-Programme 11
 - ▷ Zusatzfunktionen wählen 11
 - ▷ Programm starten 11
 - ▷ Programmablauf/Programmstand 11
 - ▷ Programm ändern 12
 - ▷ Programm abbrechen 12
 - ▷ Wäsche nachlegen 12
 - ▷ Programmende 12
 - ▷ Wäsche entnehmen 12
 - ▷ Gerät ausschalten 12
- ▶ Zusatzfunktionen 12
 - ▷ Pflegeleicht 12
 - ▷ Startzeitvorwahl 12
 - ▷ Schontrocknen 12
 - ▷ Schontrocknen extra 12
 - ▷ Schnellgang 12

Wartung/Pflege/Reinigung

- ▶ Gerät reinigen 13
 - ▷ Filter reinigen 13
 - ▷ Luftkühler reinigen 13/14
 - ▷ Feuchtigkeitssensor reinigen 14
 - ▷ Entleerung des Geräts bei Frostschutz 14
oder vor Transport

Grundeinstellungen

- ▶ Trocknungsgrad 15
- ▶ Knitterschutz 15
- ▶ Uhrzeiteinstellung 15
- ▶ Sprache 15
- ▶ Erweiterte Grundeinstellungen 15
 - ▷ Kindersicherung 15
 - ▷ Tasten speichern 15

- ▷ Netzanschluss reduziert 15
- ▷ LCD-Helligkeit/Kontrast 15
- ▷ Summer-Lautstärke 16
- ▷ Standby-Funktion 16
- ▷ Optische Schnittstelle 16
- ▷ Defaultsprache 16

Cash-Card

- ▶ Cash-Card einschieben 16
- ▶ Cash-Card entnehmen 16
- ▶ Trockenprogramm wählen 16
- ▶ Anzeigen während Programmablauf 16
- ▶ Programmende 16
- ▶ Rückbuchen 16
- ▶ Restwertübertragung 16

Störungen

- ▶ Kleine Störungen selbst beheben 17
- ▶ Störungsmeldungen 17/18

Kundendienst

- ▶ Produkte- und Geräte-Nr. 18

Garantie

18

Sommaire français

- ▶ Voir page 19

Sommario italiano

- ▶ Vedere pagina 33

Contents english

- ▶ See page 47

Entsorgungshinweise

Verpackung des Neugerätes

- ⚠ Verpackungsmaterial ordnungsgemäss entsorgen.
- ⚠ Verpackungsmaterial ist kein Spielzeug.

Durch die Aufbereitung und Wiederverwendung werden Rohstoffe eingespart und Abfallvolumen verringert. Die Verpackung kann dem Fachhändler oder Lieferanten zurückgegeben werden.

Alle verwendeten Verpackungsmaterialien sind umweltverträglich und wiederverwendbar. Der Karton besteht aus 80% bis 100% Altpapier.

Holzteile sind nicht chemisch behandelt. Die Folien sind aus Polyethylen (PE), die Umbänderung aus Polypropylen (PP). Diese Materialien sind reine Kohlenwasserstoff-Verbindungen und recycelbar.

Altgeräte

- ⚠ Ausgediente Geräte sind unbrauchbar zu machen:

Nachdem der Netzstecker gezogen bzw. der Anschluss vom Elektriker demontiert worden ist, Netzkabel durchtrennen und entfernen. Türschloss zerstören oder entfernen, damit spielende Kinder sich nicht einsperren und in Lebensgefahr geraten.

Das Symbol  auf dem Produkt oder seiner Verpackung weist darauf hin, dass dieses Produkt nicht als normaler Haushaltsabfall zu behandeln ist, sondern an einem Sammelpunkt für das Recycling von elektrischen und elektronischen Geräten abgegeben werden muss.

Durch Ihren Beitrag zum korrekten Entsorgen dieses Produkts schützen Sie die Umwelt und die Gesundheit Ihrer Mitmenschen. Umwelt und Gesundheit werden durch falsches Entsorgen gefährdet.

Das Altgerät enthält wertvolle Werkstoffe, die einer Wiederverwertung zugeführt werden sollten. Weitere Informationen über das Recycling dieses Produkts erhalten Sie von Ihrer Gemeinde, Ihrer Kehrlichtabfuhr oder dem Geschäft, in dem Sie das Produkt gekauft haben.



Wohin mit den Altgeräten?

Überall dort, wo neue Geräte verkauft werden, oder Abgabe bei den offiziellen S.EN.S-Sammelstellen resp. offiziellen S.EN.S-Recyclern.

Die Liste der S.EN.S-Sammelstellen findet sich unter www.sens.ch

Sicherheitshinweise und Warnungen

Dieses Gerät entspricht den einschlägigen Sicherheitsbestimmungen für Elektrogeräte.

Vor der Inbetriebnahme beachten:

- ⚠ Lesen Sie die beiliegenden Druckschriften sorgfältig durch, bevor Sie Ihren Wäschetrockner in Betrieb nehmen. Sie enthalten wichtige Informationen zu Installation, Gebrauch und Sicherheit des Gerätes.
- ⚠ Reparaturen dürfen nur von geschultem Fachpersonal durchgeführt werden. Durch unsachgemässe Reparaturen können erhebliche Sachschäden und Gefahren für den Benutzer entstehen.
- ⚠ Druckschriften für Mitbenützer oder Nachbesitzer sorgfältig aufbewahren.
- ⚠ Das Gerät entsprechend der Aufstelanweisung installieren.
- ⚠ Ein Gerät mit sichtbaren Schäden nicht anschliessen. Im Zweifelsfall den Kundendienst oder Händler befragen.

Beim Trocknen beachten:

- ⚠ Kinder nicht mit dem Gerät unbeaufsichtigt lassen.
- ⚠ Haustiere vom Gerät fernhalten.
- ⚠ Das Gerät nur im Haushalt zum Trocknen von Textilien benutzen.

Nach Programmende beachten:

- ⚠ Nicht in die drehende Trommel greifen.

Zum Schutz des Gerätes beachten:

- ⚠ Nicht auf das Gerät steigen.
- ⚠ Setzen, lehnen oder stützen Sie sich nicht auf die Einfülltür (Kippgefahr!).

Bei einem Transport beachten:

- ⚠ Vorsicht beim Transport des Gerätes! (Verletzungsgefahr!) Das Gerät nicht an vorstehenden Bauteilen anheben!

Umweltschutz und Sparhinweise

So sparen Sie Strom, Zeit und Kosten

- ▶ Am sparsamsten und umweltfreundlichsten trocknen Sie, wenn Sie die maximale Wäschemenge einfüllen.
- ▶ Die maximal angegebene Wäschemenge nicht überschreiten (siehe Programmtabelle Seite 9/10).
- ▶ Die Wäsche vor dem Trocknen durch Schleudern im Waschautomat oder in einer Wäscheschleuder gründlich entwässern. Je höher die Schleuderdrehzahl, umso kürzer ist die Trocknungszeit und geringer der Stromverbrauch.
- ▶ Auch pflegeleichte Wäsche schleudern.
- ▶ Beim Trocknen muss für eine gute Raumbelüftung gesorgt werden (Fenster oder Tür öffnen).
- ▶ Den Filter nach jeder Wäschetrocknung säubern.

Gerätebeschreibung

Bedienungs- und Anzeigefeld

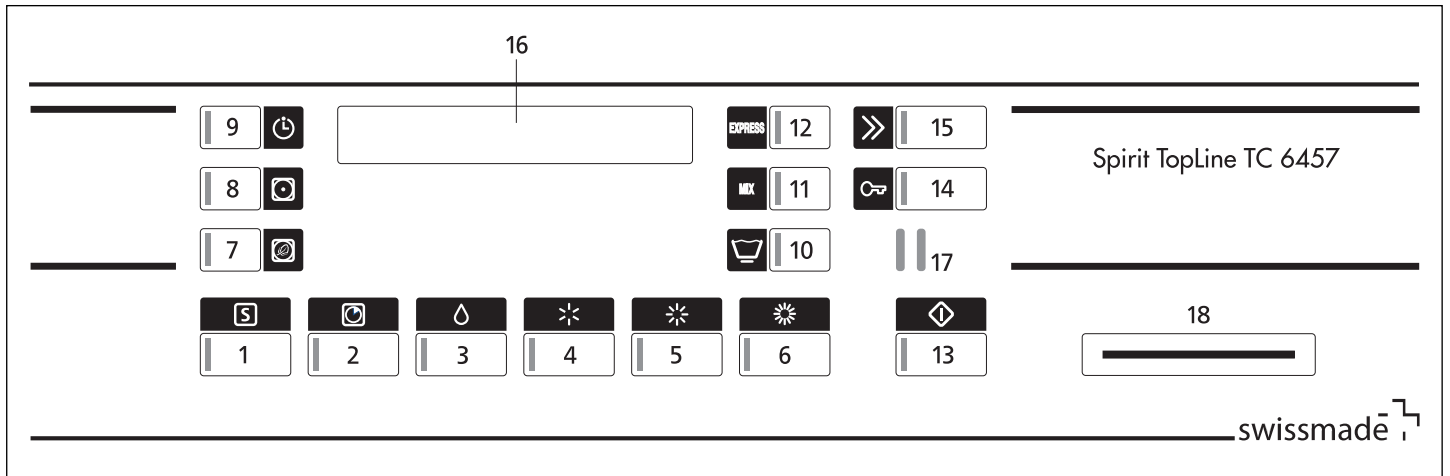

Programme

- 1 Spezialprogramme
- 2 Zeittrocknen
- 3 Bügelfeucht
- 4 Leichttrocken
- 5 Schranktrocken
- 6 Extratrocken
- 11 Mix-Wäsche
- 12 Express

Anzeigen

- 16 Display-Anzeige

Schnittstellen

- 17 SCS-Schulthess Control System
(PC-Schnittstelle für Kundendienst)
- 18 Einschuböffnung für Cash-Card (Option)

Zusatzfunktionen

- 7 Schonrocknen Extra
- 8 Schonrocknen
- 9 Startzeitvorwahl
- 10 Pflegeleicht
- 13 Programmstart
- 14 Einfülltür öffnen
- 15 Schnellgang

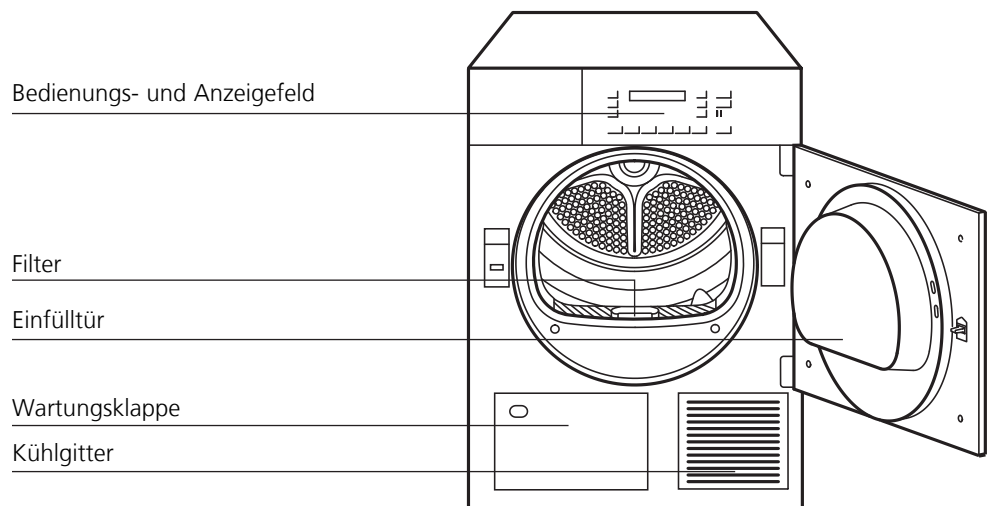

Wäschehinweise

Wäsche sortieren

 **Beachten Sie die Trocknungs-Symbole in den Textilien.**

 Trocknen mit normaler Temperatur.

 Trocknen mit niedriger Temperatur.

 Nicht maschinell Trocknen.

 **Folgende Textilien nicht im Gerät trocknen**

- Empfindliche Gewebe (Seide, synthetische Gardinen etc.): Knitterbildung!

- Tropfnasse Wäsche: Energieverschwendung!

- Wolle oder Textilien mit Wollanteil (ausser mit dem Spezialprogramm «Wolle finish»): Verfilzungsgefahr!

► Um ein gleichmässiges Trocknungsergebnis zu erzielen, die Wäsche nach Gewebeat und gewünschtem Trocknungsziel sortieren.

Die maximalen Beladungsmengen nicht überschreiten, da Überfüllen das Trocknungsergebnis beeinträchtigt und die Wäsche stark knittert.

Tipps zum Trocknen

► Schliessen Sie Reissverschlüsse, Haken und Ösen. Knöpfen Sie Duvet- und Kissenbezüge zu. Lose Gürtel, Schürzenbänder usw. zusammenbinden.

► Pflegeleichte Wäsche möglichst in leicht feuchtem Zustand (Trocknungsziel «Leichttrocken» wählen) aus dem Gerät nehmen und an der Luft kurz nachtrocknen lassen. Bei Übertrocknen besteht Knittergefahr.

► Wäschestücke, die nach dem Trocknen eines Wäschebestandes mit stark unterschiedlichen Gewebeatarten noch zu feucht sind, können im Zeitprogramm  nachgetrocknet werden.

► Gewirkte Textilien, z.B. Trikotwäsche, können beim Trocknen etwas einlaufen. Für diese Textilien kein Programm «Extratrocken»  verwenden.

Inbetriebnahme

 Das Gerät entsprechend der Aufstallanleitung installieren. Bevor das Gerät das erste Mal in Betrieb genommen wird, die Trommel mit einem feuchten Tuch auswischen.

Vorbereitung

Überprüfen Sie, ob:

► der Flusenfilter eingesetzt ist. (siehe Wartung/Pflege/Reinigung, Seite 13)

► der Netzstecker eingesteckt oder der Wandschalter eingeschaltet ist.

Das Gerät ist betriebsbereit, sofern sämtliche Kontrolllampen blinken oder im Schlafmodus erloschen sind. Falls eine Kontrolllampe dauernd leuchtet, wie folgt vorgehen:

► Mit Schnellgangtaste auf Position Programmende tippen, bis Kontrolllampe leuchtet. Warten, bis Kontrolllampe blinkt und Taste «Öffnen» betätigen (gegebenenfalls Wäsche entnehmen).

Einfülltür öffnen



► Drücken Sie die Taste «Öffnen».

- Die Einfülltür springt auf.

► Achtung: Die Tür springt nur auf, wenn die Hauptstromzufuhr eingeschaltet ist. Sollte vor dem Tür öffnen kein Strom vorhanden sein, kann die Tür manuell durch einen kurzen Druck auf Höhe des Verschlussriegels geöffnet werden.

- Trommelbeleuchtung wird beim Öffnen der Tür eingeschaltet.

Wäsche einfüllen



Vor dem Einfüllen der Wäsche darauf achten, dass sich keine Fremdkörper oder eventuell eingesperrte Tiere in der Trommel befinden.



Nur Textilien, die mit Wasser gewaschen wurden, im Gerät trocknen.



Wäsche, die mit entzündlichen Lösungsmitteln behandelt wurde, z.B. mit Fleckentferner oder Waschbenzin, nicht im Gerät trocknen (Explosionsgefahr!).



Textilien, die Schaumgummi enthalten oder die mit Haarfestiger, Nagellackentferner oder ähnlichen Mitteln behaftet sind, nicht im Gerät trocknen (Brandgefahr!).

► Legen Sie die Wäsche gut aufgelockert in die Trommel, grosse und kleine Stücke gemischt.

Einfülltür schliessen

► Schliessen Sie die Einfülltür, indem Sie diese zudrücken, bis der Verschluss hörbar einschnappt.

► Achten Sie darauf, dass beim Schliessen der Einfülltür keine Wäschestücke eingeklemmt werden.

















Bei nicht geschlossener Tür verhindert ein Sicherheitsschalter die Inbetriebnahme des Gerätes.

Programmtabelle

Pflegekennzeichen	max. Wäschemenge	Textilien/Wäscheart	Programme Trocknungsziel	Tasten für Programmwahl	Geschleudert im Waschautomat bei U/min.	Stromverbrauch ca. kWh	Dauer ca. Min.
Koch- und Buntwäsche aus Baumwolle oder Leinen							
	7 kg	<ul style="list-style-type: none"> ● Bett- und Tischwäsche, Handtücher T-Shirts, Polohermden, Arbeitsbekleidung ● T-Shirts, Polohermden, Kleider, Hosen, Arbeitsbekleidung, Untenwäsche ● Frottier-, Geschirr- und Handtücher, Bettwäsche, Untenwäsche, Baumwollsocken ● Frottier-Bademäntel und -Bettwäsche keine Unterwäsche und Socken 	<p>► für Wäsche, die mit einem Bügeleisen gebügelt werden soll</p> <p>► für Wäsche, die nicht oder nur leicht nachgebügelt werden soll</p> <p>► für Wäsche, die nicht gebügelt werden soll</p> <p>► für besonders dicke oder mehrlagige Stoffe</p>	 	1400 1000 1400 1000 1400 1000	2,6 3,3 3,3 3,8 3,5 4,1 3,8 4,4	41 51 53 63 57 66 63 74
Pflegeleichte (bügelfreie) Wäsche aus Synthetic- und Mischgewebe sowie Baumwolle mit Bügelfrausrüstung z. B. Viskose, Cupro, Modal, Polyester							
	3,5 kg	<ul style="list-style-type: none"> ● Hosen, Kleider, Röcke, Hemden ● Hosen, Kleider, Röcke, Hemden, Blusen Miederwäsche, Leggings, Sportbekleidung mit grossem synthetischen Faseranteil ● Oberhermden, Blusen, Sportbekleidung Bett- und Tischwäsche, Trainingsanzüge ● Anoraks, Decken 	<p>► für Wäsche, die mit einem Bügeleisen gebügelt werden soll</p> <p>► für Wäsche, die nicht oder nur leicht nachgebügelt werden soll</p> <p>► für Wäsche, die nicht gebügelt werden soll</p> <p>► für besonders dicke oder mehrlagige Stoffe</p>	+ + 	800 600 800 600 800 600 800 600	1,0 1,3 1,2 1,5 1,4 1,6 1,7 2,0	27 33 29 35 33 39 43 51
Sonderprogramme							
	2,3 kg	<ul style="list-style-type: none"> ● Sportbekleidung, Synthetikwäsche und Mischgewebe 	Sport- und Wetterbekleidung Die Wäsche wird schranktrocknen		600	1,4	43
	3,5 kg	<ul style="list-style-type: none"> ● Mix Gemischte Wäscheposten 	Baumwolle und Mischgewebe Die Wäsche wird Extratrocknen		800 600	2,4 2,7	56 63
		<ul style="list-style-type: none"> ● Zeittrocknen Einzelne Wäschestücke, Wäschestücke mit geringerem Feuchtigkeitsgehalt 	Zum Nachtrocknen von noch feuchten Wäschestücken				
		Bei temperaturempfindlichen Textilien zusätzlich Taste «Schontrocknen» oder «Schontrocknen Extra» drücken!					
		Die angegebenen Verbrauchswerte und die Programmdauer sind Richtwerte, die unter Normbedingungen ermittelt wurden. Schwankungen bis zu 10% sind möglich. Bei Geräten mit reduzierter elektrischer Anschlussleistung verlängern sich die Programmzeiten entsprechend.					

Programmtabelle

Pflegekennzeichen	max. Wäschemenge	Textilien/Wäscheart	Programm Trocknungsziel	Tasten für Programmwahl	Geschleudert im Waschautomat bei U/min.	Stromverbrauch ca. kWh	Dauer ca. Min.
Spezialprogramme							
	3,5 kg	● Waschmaschinenfeste Wolle	<p>► Die Wäsche wird flauschiger, aber nicht getrocknet. Wäsche direkt nach Programmende entnehmen und auf einem Frotteetuch flach zum Trocknen auslegen.</p>	<p> 1x</p>	800	0,1	5
	3,5 kg	● Jeans	<p>► Jeans und Baumwollhosen werden bis «Bügelfeucht» getrocknet. Anschliessend aufhängen und an der Luft fertig trocknen.</p>	<p> 2x</p>	400	1,9	52
	2,3 kg	● Hemden/Blusen	<p>► Hemden und Blusen werden bis «Bügel-feucht» getrocknet. Das Programm mindert Faltenbildung, schont die Wäsche und erleichtert zusätzlich das Bügeln.</p>	<p> 3x</p>	400	1,3	36
	2,3 kg	● Outdoor-Bekleidung	<p>► zum Trocknen von Outdoor-Bekleidung, Daunenjacken, usw.</p>	<p> 4x</p>	600	1,9	66
	1 Stück	● Kissen gross oder klein	<p>► Kopfkissen, Daunenjacken u. ä. werden bis «Extra trocken» getrocknet. Kopfkissen bei Bedarf nach ca. 120 min. wenden</p>	<p> 5x</p>	600	4,2	150
	7 kg	● Frottierwäsche	<p>► Frottiertücher, Badetücher, Bademäntel usw. aus Baumwolle</p>	<p> 6x</p>	max. 1400	3,9	63
	7 kg	● Bettwäsche	<p>► Bettlaken, Fixleintücher, Duvetbezüge, Kopfkissenbezüge usw. aus Baumwolle. Duvet- und Kissenbezüge bitte zuknöpfen.</p>	<p> 7x</p>	max. 1400	3,8	73
	Bei temperaturempfindlichen Textilien zusätzlich Taste «Schontrocknen» oder «Schontrocknen Extra» drücken!						
Die angegebenen Verbrauchswerte und die Programmdauer sind Richtwerte, die unter Normbedingungen ermittelt wurden. Schwankungen bis zu 10% sind möglich. Bei Geräten mit reduzierter elektrischer Anschlussleistung verlängern sich die Programmzeiten entsprechend.							

Trocknen

Trocken-Programme

Das elektronische Abtastsystem kontrolliert laufend die aktuelle Feuchte Ihrer Wäsche und beendet das Programm automatisch beim Erreichen des eingestellten Trocknungsziels.

Programm für Koch- und Buntwäsche oder pflegeleichte Textilien nach Programmtabelle auswählen.



- ▶ Programmtaste antippen.
- Die Kontrolllampe des gewählten Programmes leuchtet.
- ▶ Für pflegeleichte Textilien Zusatzfunktion «Pflegeleicht» wählen.

Express-Programm: 2,3 kg



Trocknungsprogramm, um Synthetikwäsche schnell zu trocknen, z.B. Sportbekleidung aus Synthetik oder Mischgewebe. Die Wäsche wird schranktrocken.

- ▶ Programmtaste antippen.
- Die Kontrolllampe leuchtet.

Mix-Programm: 3,5 kg



Hier können gemischte Wäscheposten aus Baumwolle und pflegeleichten Textilien getrocknet werden. Die Wäsche wird extratrocken.

- ▶ Programmtaste antippen.
- Die Kontrolllampe leuchtet.

Zeit-Programme



Zeitprogramm zum Trocknen von einzelnen Wäschestücken oder zum Nachtrocknen von bereits vorge-trockneten Textilien mit geringem Feuchtigkeitsgehalt. Die einzustellende Trocknungszeit richtet sich nach der Wäscheart, der Wäschemenge und -feuchtigkeit.

- ▶ Programmtaste antippen.
- Die Kontrolllampe Zeitprogramm leuchtet und die minimale Trocknungszeit von 10 Min. wird angezeigt.
- ▶ Trocknungszeit durch wiederholtes Antippen der Taste bis max. 150 Min. wählen.

Spezial-Programme



Mit den Spezialprogrammen können gewisse Textilien besonders wäschegerecht getrocknet werden.

Taste **S** wiederholt antippen, bis das gewünschte Programm auf dem Display erscheint (siehe Programmtabelle Seite 10).

Zusatzfunktionen wählen



Nach der Programmwahl blinken die Kontrolllampen der Zusatzfunktionen, die bei Bedarf zugeschaltet werden können.

- ▶ Gewünschte Funktionstaste(n) antippen (siehe Zusatzfunktionen Seite 10).
- Die Kontrolllampe(n) der gewählten Zusatzfunktion(en) leuchtet(en).

Programm starten



- ▶ Starttaste antippen.
- Die Kontrolllampe leuchtet und das Programm läuft automatisch ab.



Bei aktiver Kindersicherung:

- ▶ Starttaste gedrückt halten und Schnellgangtaste betätigen.

Programmablauf / Programmstand



▶ Bei den feuchtegesteuerten Programmen wird die Wäsche Feuchtigkeit durch ein elektronisches Abtastsystem ständig kontrolliert.

▶ Die verbleibende Programmdauer wird angezeigt. Diese Restzeit wird während dem Trocknen mehrmals neu berechnet, das effektive Programmende variiert deshalb um wenige Minuten.

▶ Bei Zeitprogrammen wird die Restzeit bis zum Programmende angezeigt.

Programm vor dem Programmstart ändern

- ▶ Gewünschte Programmtaste erneut antippen.
- Alle Kontrolllampen der wählbaren Zusatzfunktionen blinken wieder und alle Einstellungen sind gelöscht.
- ▶ Eventuell Zusatzfunktionen wählen.
- ▶ Programm starten.

Programm abbrechen



- ▶ Programm durch mehrmaliges Antippen der Schnellgangtaste abbrechen, bis «Programmende» auf dem Display erscheint.



- Bei aktiver Kindersicherung:
 - ▶ Starttaste gedrückt halten.
 - ▶ Gleichzeitig Schnellgangtaste antippen.

Wäsche nachlegen

ist jederzeit möglich.



- ▶ Drücken Sie die Türöffnungstaste.
- Die Trommel bleibt stehen.
- ▶ Legen Sie die Wäsche ein.
- ▶ Schliessen Sie die Tür.
- ▶ Drücken Sie die Starttaste.



- Bei aktiver Kindersicherung:
 - ▶ gleichzeitig Start- und Schnellgangtaste gedrückt halten.
 - Der Trocknungsvorgang wird fortgesetzt

Programmende

Das Programmende wird durch den Anzeigewert 00:00h, die Displayanzeige «Programmende» sowie eine blinkende Kontrolllampe angezeigt.

- Signal ertönt (nur bei eingeschalteter Summerfunktion).
 - ▶ In der Grundeinstellung ist der Knitterschutz eingeschaltet. Nach Programmende dreht sich die Trommel in kurzen Abständen weiter, damit die Wäsche nicht knittert (30 oder 60 Minuten lang).
- Spätestens jetzt sollte die Wäsche entnommen werden.

Wäsche entnehmen



- ▶ Drücken Sie die Türöffnungstaste.
- Die Trommel wird beleuchtet.
- ▶ Entnehmen Sie die Wäsche.
- ▶ Reinigen Sie den Filter (Seite 13).
- ▶ Schliessen Sie die Tür.

Gerät ausschalten

- ▶ Schalten Sie den Wandschalter aus.

Zusatzfunktionen

Neben den verschiedenen Trocknungsprogrammen bietet Ihnen Ihr Wäschetrockner die Möglichkeit einer individuellen Programmgestaltung.

Durch die Wahl einer oder mehrere Zusatzfunktionen können Sie Ihr Trocknungsprogramm gezielt auf die jeweiligen Besonderheiten Ihrer Wäsche abstimmen.

- ▶ Sie haben zudem die Möglichkeit, Ihren Wäschetrockner durch Veränderung der Grundeinstellungen Ihren Bedürfnissen anzupassen (siehe Seite 15).

Pflegeleicht



Für pflegeleichte Textilien aus Synthetic- oder Mischgewebe, sowie Baumwolle mit Bügelfrei-Ausrüstung.

Startzeitvorwahl



Durch ein- oder mehrmaliges Antippen der Taste «Startzeitvorwahl» kann die Programmstartzeit um bis zu 23,5 Stunden verzögert werden.

Dies ermöglicht z.B. das Ausnützen des Niedertarifs für Nachtstrom. Beginn und damit auch Ende eines Programms können an individuelle Lebensgewohnheiten angepasst werden.

In der Displayanzeige wird die Startzeit und die zu erwartende Zeit für das Programmende angezeigt.

Nach dem Betätigen der Starttaste beginnt die Vorwahlzeit.

Beim Erreichen der Startzeit startet das gewählte Programm automatisch. Die aktuelle Programmdauer wird angezeigt.

Vorwahlzeit ändern

- Die Vorwahlzeit kann durch Betätigen der Schnellgangtaste abgebrochen werden. Die Startzeit kann neu gewählt werden.

Hinweis

- Bei einem Stromunterbruch bleibt die aktuelle Zeit gespeichert. Die Dauer des Stromunterbruchs wird nicht berücksichtigt.

Schontrocknen



Die Taste Schontrocknen muss bei sehr temperaturempfindlichen Textilien aus Kunstfasermischgeweben z.B. Acrylfasern, gedrückt werden. Die Temperatur wird reduziert und die Trocknungszeit etwas verlängert.

Schontrocknen Extra



Bei besonders empfindlichen Textilien kann die Taste «Schontrocknen Extra» gedrückt werden. Die Temperatur wird weiter reduziert.

Schnellgang



Das Programm kann durch Betätigen der Schnellgangtaste verkürzt oder abgebrochen werden. (Siehe «Programm ändern/abbrechen»).

Wartung / Pflege / Reinigung

Gerät reinigen

- ⚠ Vor Reinigungs-, Pflege- und Wartungsarbeiten ist darauf zu achten, dass die Stromzufuhr ausgeschaltet ist.
 - ⚠ Keinesfalls das Gerät mit Wasser abspritzen.
 - ⚠ Keine Lösungsmittel verwenden! Diese Mittel können Geräteteile beschädigen, entwickeln giftige Dämpfe und sind explosionsgefährlich!
- Gehäuse und Bedienteile nur mit Seifenlauge oder mit einem handelsüblichen, lösungsmittelfreien, nicht scheuernden Reinigungsmittel reinigen.

Filter reinigen

Beim Gebrauch der Wäsche entsteht Faserabrieb (Wäsche-flusen), der beim Trocknen frei wird und sich im Filter an der Innenseite der Tür sammelt. Deshalb muss der Flusenfilter nach jeder Trocknung gereinigt werden.

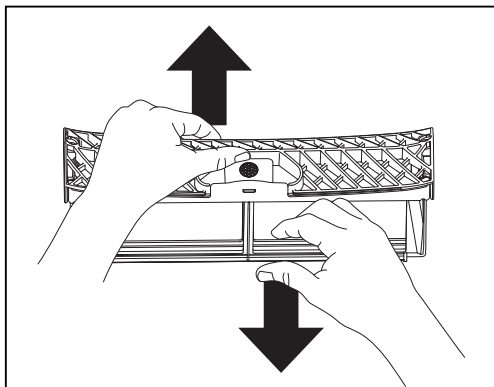
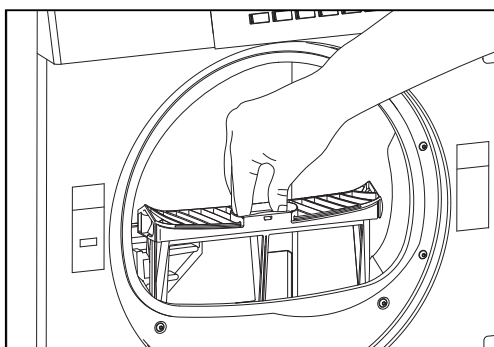

1. Drücken Sie die Türöffnertaste.
2. Filter herausziehen und aufklappen.
3. Streichen Sie mit der Hand über den Filter und entfernen Sie so die Flusen. Es kann durchaus vorkommen, dass ein vermeintlich ordentlich gereinigter Filter undurchlässig wird, auf Grund eines feinen, unsichtbaren Belages, der in den Filtermaschen zurückbleibt. Halten Sie den Filter mit einer Fläche nach oben und gießen Sie etwas Wasser darüber. Ist er nicht durchlässig, reinigen Sie den Filter mit einer Bürste unter fließendem Wasser.

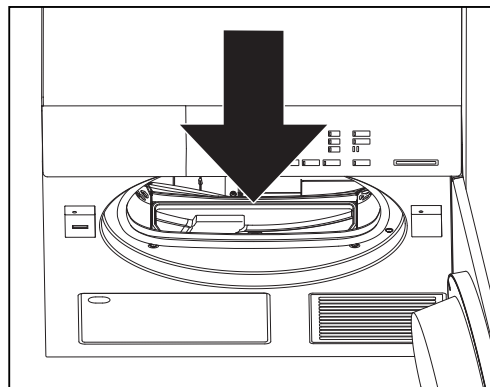

- 3.1 Von Zeit zu Zeit ist es erforderlich, auch die im Inneren des Filterhalters angesammelten Flusen zu entfernen. Verwenden Sie dazu einen Staubsauger oder Reinigungspinsel.
- 3.2 Führen Sie das Staubsaugerrohr bzw. den Reinigungspinsel in die Öffnung für den Flusenfilter. Entfernen Sie gründlich die liegengelassenen Flusen.
4. Setzen Sie den Filter wieder richtig ein.
5. Schliessen Sie die Tür.

Luftkühler reinigen

Der Luftkühler sollte ca. alle 10 Trockengänge einmal gereinigt werden.

1. Drücken Sie die Taste, die Wartungsklappe springt auf.

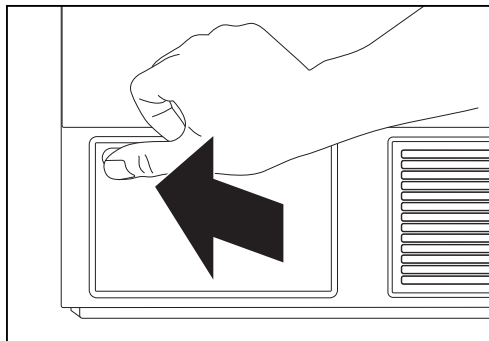

2. Drehen Sie die beiden Verschlusshebel in Pfeilrichtung gegeneinander.
3. Ziehen Sie den Luftkühler heraus.

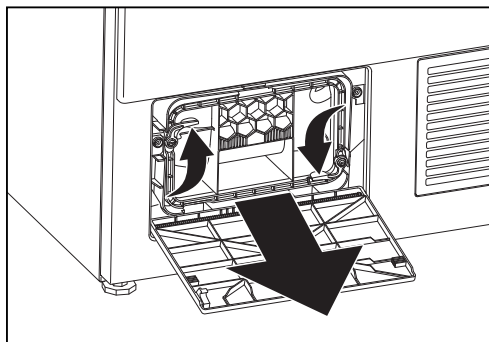

4. Luftkühler unter fließendem Wasser vollständig reinigen, Wasser gut abtropfen lassen.

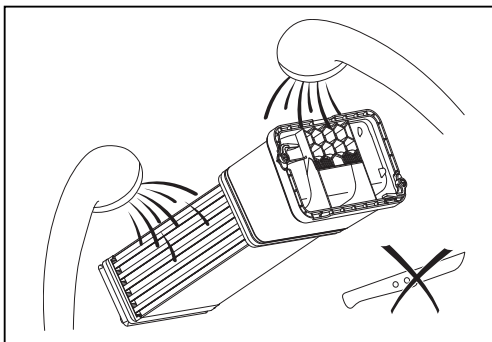

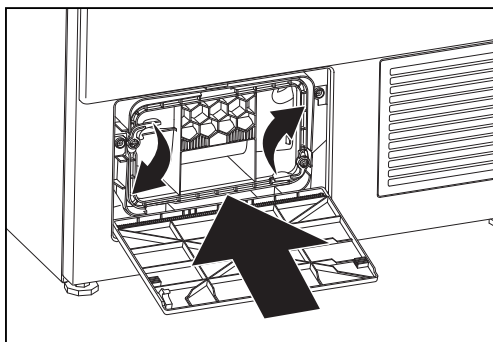

5. Luftkühler wieder einschieben. Der Griff muss unten sein. Verschlusshebel wieder zurückdrehen.



6. Wartungsklappe oben links andrücken, bis die Verriegelung einrastet.

Entleerung des Geräts bei Frostschutz oder vor Transport

Steht das Gerät in einem frostgefährdetem Raum oder soll es transportiert werden, muss das Gerät vollständig entleert werden.

1. Wählen Sie ein beliebiges Trocknungsprogramm.
2. Drücken Sie die Starttaste . Danach wird das noch im Gerät vorhandene Kondenswasser in den Abfluss gepumpt.
3. Brechen Sie nach ca. 5 Minuten das Programm mit der Schnellgangtaste  ab.

Feuchtigkeitssensor reinigen

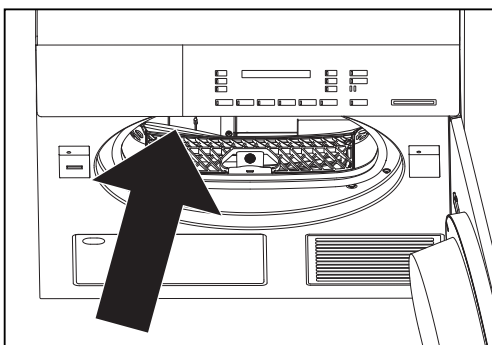

Nach längerer Betriebszeit können sich an der Front-Innenseite der Trommel, auf den beiden länglichen Feuchtigkeitssensoren, feine Ablagerungen (Kalk, Gewebeveredler) bilden.



Bei feuchtegesteuerten Programmen kann dies dazu führen, dass das gewünschte Trocknungsziel nicht erreicht wird. Ablagerungen mit einem in Essig getränktem Tuch abwischen.

Grundeinstellungen

Das Gerät hat eine Grundeinstellung ab Werk. Es kann bei der Inbetriebnahme oder später mit den nachstehenden Funktionen an individuelle Bedürfnisse angepasst werden.

Die Grundeinstellungen können nur verändert werden, wenn kein Trocknungsprogramm läuft. Zum Ändern einer Grundeinstellung muss (müssen) immer zuerst die Programmtaste(n) in gedrückter Stellung gehalten und dann die Schnellgangtaste betätigt werden. Die entsprechenden Funktionen werden in der Displayanzeige angezeigt. Bei gehaltener (gehaltenen) Programmtaste(n) und mehrmaligem Antippen der Schnellgangtaste  ändert die Anzeige.

Beispiel:



Funktion ausgeschaltet



Funktion eingeschaltet

Trocknungsgrad (ab Werk NORMAL)



Ist der Trocknungsgrad «HÖHER» gewählt, wird die Wäsche in den feuchtgesteuerten Programmen Schrank- und Extratrocken etwas trockener.



Knitterschutz (ab Werk 30MIN)



Bei eingeschalteter Funktion beginnt am Programmende die Knitterschutzphase von max. 60 Minuten.

Uhrzeiteinstellung (ab Werk ist die Uhr nicht eingestellt)



Mit der Taste  können die Stunden und mit der Taste  die Minuten eingestellt werden.

Sprache (ab Werk DEUTSCH)





Diese Einstellung gilt temporär für das gewählte Programm und wechselt einige Minuten nach Programmende zur Defaultsprache zurück.

(Siehe «Erweiterte Grundeinstellungen/Defaultsprache»)

Erweiterte Grundeinstellungen



- ▶ Durch gleichzeitiges Antippen dieser drei Tasten, erfolgt die Anzeige der erweiterten Grundeinstellungen.
- ▶ Wiederholtes Antippen der -Taste zeigt die möglichen Einstellungen an.
- ▶ Das Antippen der -Taste ermöglicht das Verändern der Einstellungen.
- ▶ Durch Antippen der -Taste wird die Anzeige der Einstellungen beendet.

Kindersicherung (ab Werk AUS)



«Erweiterte Grundeinstellungen» wählen!

Die Kindersicherung soll ein zufälliges Starten, Verändern oder Löschen eines Programmes durch Kleinkinder verhindern.

Starten eines Programms bei eingeschalteter Kindersicherung:



Halten Sie die Starttaste gedrückt und betätigen Sie die Schnellgangtaste.

Tasten-Speicher (ab Werk AUS)



«Erweiterte Grundeinstellungen» wählen!

Bei eingeschalteter Tasten-Speicher-Funktion wird das zuletzt ausgeführte Spezialprogramm gespeichert und erscheint beim nächsten Drücken der -Taste als erstes wieder auf dem Display. Durch wiederholtes Antippen können nacheinander die darauf folgenden Programme gewählt werden.

Ein häufig benutztes Spezialprogramm kann so mit einem einzigen Tastendruck aufgerufen werden.

Bei ausgeschalteter Funktion erscheint als erstes das «Wolle Finish»-Programm.

Netzanschluss reduziert (ab Werk AUS)



«Erweiterte Grundeinstellungen» wählen!

Bei reduzierter Anschlussspannung verlängern sich die Programmzeiten entsprechend.

Aus = 400 V 3N ~ 5,1 kW / 10 AT

Ein = 400 V 2N ~ 3,7 kW / 10 AT

LCD-Helligkeit (ab Werk 150)



«Erweiterte Grundeinstellungen» wählen!

Mit der -Taste kann die Helligkeit oder Schrift auf dem Display verändert werden.

LCD-Kontrast (ab Werk 26)



«Erweiterte Grundeinstellungen» wählen!

Mit der -Taste kann der Kontrast auf dem Display verändert werden.

Summer-Lautstärke (ab Werk LAUTSTÄRKE 2)

⚠ «Erweiterte Grundeinstellungen» wählen!

Bei eingeschaltetem Summer ertönt am Programmende in regelmässigen Abständen ein Signal.

Die Lautstärke ist in 3 Stufen einstellbar:

Aus
Lautstärke 1
Lautstärke 2
Lautstärke 3

Stand-by-Funktion (ab Werk EIN)

⚠ «Erweiterte Grundeinstellungen» wählen!

Bei eingeschalteter Stand-by-Funktion schaltet die Steuerung wenn kein Trocknungsprogramm läuft in den Energiespar-Zustand. Alle Anzeigen sind dunkel.

Optische Schnittstelle (ab Werk AUS)

⚠ «Erweiterte Grundeinstellungen» wählen!

Wenn die optische Schnittstelle (SCS) eingeschaltet ist, kann der Kundendienst über einen PC mit der Maschine kommunizieren.

Defaultsprache (ab Werk DEUTSCH)

⚠ «Erweiterte Grundeinstellungen» wählen!

Wird mit den Tasten  und  temporär eine andere Sprache gewählt, wechselt die Einstellung 4 Minuten nach Programmende, im Stand-by-Modus oder nach längerem Stillstand zur Defaultsprache zurück.

Cash-Card

Cash-Card einschieben

Die Cash-Card mit dem -Symbol nach oben einschieben. Auf der Displayanzeige erscheinen nacheinander der auf der Cash-Card gespeicherte «Saldo», der «Konto-betrag», welcher abgezogen wird sowie «neuer Saldo». Ein eventuell im Gerät gespeichertes Restguthaben wird verrechnet.

Reicht der auf der Cash-Card vorhandene Betrag zum Waschen nicht aus, erscheint die Meldung «Saldo zu klein». Zusätzlich ertönt ein Signal. Mit einer zweiten Cash-Card kann die Differenz beglichen werden.

Cash-Card entnehmen

Trockenprogramm wählen und starten

- ▶ Trockenprogramm wählen
- ▶ Zusatzfunktionen wählen
- ▶ Programm starten

Anzeigen während Programmablauf

KOCH- BUNTWÄSCHE	00:35h
RESTGUTHABEN	2.60

Während des Trockenprogramms werden abwechselungsweise die Programmschritte und das Restguthaben angezeigt.

Programmende

Ist das Trockenprogramm beendet, wird der Restbetrag im Gerät unter der entsprechenden Cash-Card gespeichert. Dieses Restguthaben wird beim nächsten Waschgang verrechnet. Das Programmende wird durch den Zeitwert 00:00h sowie durch «Tür öffnen» angezeigt.

Rückbuchen



- Ein Rückbuchen des Restguthabens auf die Cash-Card wird vorteilhaft am Ende eines Waschtages gemacht.
- ▶ Cash-Card einschieben. Auf der Displayanzeige erscheint der auf der Cash-Card gespeicherte «Saldo».
 - ▶ Rückbuchen durch Antippen der Schnellgangtaste. Auf der Digitalanzeige erscheinen nacheinander die Anzeigen «Restguthaben» (welches gutgeschrieben wird) sowie «neuer Saldo».
 - ▶ Cash-Card entnehmen.



Ein Rückbuchen kann immer nur auf diejenige Cash-Card erfolgen, von welcher der Betrag ursprünglich abgebucht wurde.



Bei aktiver Kindersicherung:

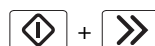

Restwertübertragung

Ist auf einer Cash-Card kein genügend hoher Restbetrag vorhanden, um die Konto-Buchung zu begleichen, wird dies durch ein Pfeifsignal und die Meldung «Saldo zu klein» angezeigt. Durch Einstecken einer zweiten Cash-Card kann die Differenz beglichen werden.

Störungen

- ⚠ Reparaturen, Änderungen oder Eingriffe an Elektrogeräten dürfen nur von geschultem Fachpersonal durchgeführt werden. Durch unsachgemäße Reparaturen können erhebliche Sachschäden und Gefahren für den Benutzer entstehen.
- ⚠ Bei Reparaturen dürfen nur Originalersatzteile eingesetzt werden.

Kleine Störungen selbst beheben

Das Gerät geht nach Betätigen einer Programmtaste nicht in Betrieb:

- ▶ Überprüfen Sie, ob der Wandschalter eingeschaltet und der Netzstecker eingesteckt
- ▶ Überprüfen Sie, ob alle Sicherungen intakt sind oder der Sicherungsautomat ausgelöst hat.

Das Gerät läuft nicht an:

- ▶ Starttaste nicht gedrückt.
- ▶ Startzeitvorwahl eingestellt, Start erst nach Ablauf der vorgewählten Startzeit.

Das Trocknungsziel wurde nicht erreicht.

- ▶ Filter reinigen.
- ▶ Luftkühler reinigen.
- ▶ Trocknungsgrad erhöhen. (siehe Seite 15)
- ▶ Feuchtigkeitssensor reinigen (siehe Seite 14).

Die Trocknungszeit dauert zu lange.

- ▶ Filter reinigen.
- ▶ Luftkühler reinigen.
- ▶ Stromausfall (Sperrzeiten von EW beachten).

Die Wäsche wird bei der maximal möglichen Einstellung nicht trocken.

- ▶ Trommel überladen.
- ▶ Wäsche nicht ausreichend geschleudert.
- ▶ Raumbelüftung nicht ausreichend (Tür oder Fenster öffnen).
- ▶ Filter durch Flusen verstopft (Filter reinigen).
- ▶ Luftkühler reinigen.

Trommelbeleuchtung funktioniert nicht.

- ▶ Glühlampe defekt. Aus Sicherheitsgründen darf die Lampe nur durch den Kundendienst oder einen Fachmann ausgewechselt werden.

Feuchtigkeit im Raum steigt stark an.

- ▶ Raum nicht genügend belüftet. Für ausreichende Belüftung sorgen.

Tür geht nicht auf:

- ▶ Sollte vor dem Türöffnen kein Strom vorhanden sein, kann die Tür manuell durch einen kurzen Druck auf Höhe des Verschlussriegels geöffnet werden

Wäsche wird eingewickelt:

- ▶ Spezialprogramm «Bettwäsche» bzw. «Frottierwäsche» verwenden.

Störungsmeldungen

Bei den nachstehenden Störungsanzeigen kann das Programm nach Beheben der Störung durch Betätigen der Starttaste wieder gestartet werden.

«KINDERSICHERUNG AKTIV»

- ▶ Halten Sie die Starttaste gedrückt und betätigen Sie die Schnellgangtaste.

«BITTE TÜRE SCHLIESSEN»

- ▶ Tür zudrücken bis Verschluss richtig einschnappt.

«KONDENSWASSER VOLL»

- ▶ Kondenswasserpumpe läuft nicht. Überprüfen Sie, ob der Wasserablaufschlauch geknickt oder der bauseitige Wasserablauf verstopft ist.

«HEIZSTUFE KONTROLLIEREN»

- ▶ Ein Signal ertönt, und das Programm läuft weiter. Die Fehlermeldung «Heizstufe kontrollieren» erscheint auf dem Display und bleibt bis zum Ende des Programms. Drücken Sie einmal die Starttaste und dann mehrmals die Schnellgangtaste, bis die Meldung «Programmende» angezeigt wird.
- ▶ Kontrollieren Sie, ob alle Temperatur-Schalter eingeschaltet sind. Drücken Sie mit dem Finger 1mal auf alle 3 runden Gummitüllen (siehe Bild). Ist das Problem nach einmaligem Drücken nicht gelöst, benachrichtigen Sie den Service.

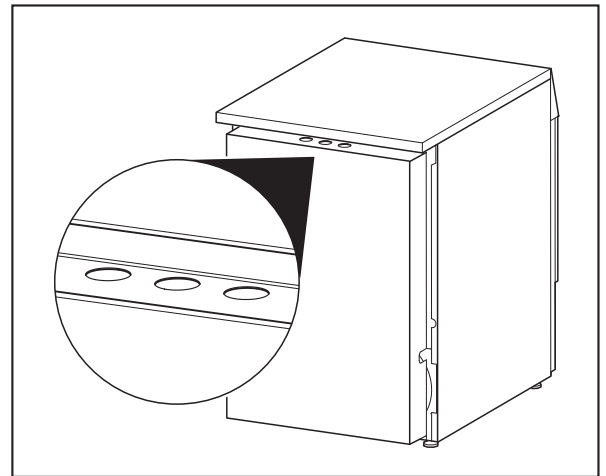

Falls das Gerät eine Funktionsstörung F- – anzeigt:

- ▶ Brechen Sie das Programm mit der Schnellgang-Taste ab und wählen Sie ein neues Programm.

Bei wiederholter Fehleranzeige:

- ▶ Stromzufuhr für ca. 1 Minute unterbrechen und wieder einschalten (Netzstecker ziehen oder Wandschalter ausschalten).
- Das Gerät ist wieder betriebsbereit, wenn die Kontrolllampen der Programme blinken.
- ▶ Wählen Sie ein neues Programm.

Bei nochmaliger Fehleranzeige:

- ▶ Fehlermeldung notieren.
- ▶ Netzstecker ziehen oder Wandschalter ausschalten.
- ▶ Kundendienst benachrichtigen.

Störungsmeldungen (Cash-Card)

Die nachstehenden Störungsanzeigen stehen im Zusammenhang mit der Cash-Card.

Falsche Kartenseite

- ▶ Cash-Card mit ▲-Symbol nach oben einschieben.

Karte leer

- ▶ Geladene Cash-Card benutzen.

Cash-Card ungültig

- ▶ Die verwendete Cash-Card ist nicht zugelassen. Zuständige Betreuungsperson benachrichtigen.

Cash-Card nochmals einführen

- ▶ 5 Sekunden warten, bis der Akontobetrag abgebucht ist und der neue Cash-Card-Saldo erscheint.

Kundendienst

Bevor Sie den Kundendienst rufen, prüfen Sie, ob Sie die Störung selbst beheben können. (siehe «kleine Störungen selbst beheben» Seite 17.)

In Beratungsfällen entstehen Ihnen, auch während der Garantiezeit, Kosten bei Einsatz eines Service-Technikers.



Wenn Sie eine Störung nicht selbst beheben können, ziehen Sie den Netzstecker oder schalten Sie den Wandschalter aus und rufen Sie den Kundendienst.

Wählen Sie die zentrale Kundendienst-Nummer (siehe Umschlag-Rückseite). Sie werden automatisch mit der zuständigen Kundendienst-Niederlassung in Ihrer Region verbunden.

Geben Sie bitte dem Kundendienst die Produkte- und Gerätenummer an. Sie finden diese Angaben auf dem Typenschild auf der Innenseite der Tür.

Notieren Sie hier die Nummer Ihres Gerätes.

Produkte-Nr. _____

Geräte-Nr. _____

Garantie

Garantiezeit 1 Jahr.

Sommaire

Remarques importantes

- ▶ Conseils pour la mise au rebut 20
 - ▷ Emballage de votre nouvelle machine 20
 - ▷ Machine usagée 20
- ▶ Consignes de sécurité et avertissements 20
- ▶ Protection de l'environnement et économies d'énergie 20

Votre nouveau sèche-linge

- ▶ Description de la machine 21
- ▶ Conseils sur le linge 22
 - ▷ Tri du linge 22
 - ▷ Conseils pour le séchage 22

Mise en service

- ▶ Préparation 22
- ▶ Ouverture de la porte 22
- ▶ Chargement du linge 22
- ▶ Fermeture de la porte 22

Séchage

- ▶ Tableau des programmes 23/24
- ▶ Séchage 25
 - ▷ Programmes séchage 25
 - ▷ Programme express 25
 - ▷ Programme mixte 25
 - ▷ Programmes chronométrés 25
 - ▷ Programmes spéciaux 25
 - ▷ Sélection de fonctions additionnelles 25
 - ▷ Démarrage du programme 25
 - ▷ Déroulement/Etat du programme 25
 - ▷ Modification du programme 26
 - ▷ Interruption du programme 26
 - ▷ Rajout de linge 26
 - ▷ Fin du programme 26
 - ▷ Enlèvement du linge 26
 - ▷ Mise hors tension de l'appareil 26
- ▶ Fonctions additionnelles 26
 - ▷ Linge d'entretien facile 26
 - ▷ Démarrage différé 26
 - ▷ Séchage douceur 26
 - ▷ Séchage extra douceur 26
 - ▷ Marche rapide 26

Entretien/Maintenance/Nettoyage

- ▶ Nettoyage de l'appareil 27
 - ▷ Nettoyage du filtre 27
 - ▷ Nettoyage du refroidisseur d'air 27/28
 - ▷ Nettoyage du capteur d'humidité 28
 - ▷ Vidange de l'appareil en cas de danger de gel ou avant le transport 28

Réglages de base

- ▶ Degré de séchage 29
- ▶ Dispositif anti-froissage 29
- ▶ Réglage de l'heure 29
- ▶ Langue 29
- ▶ Réglages de base étendus 29

- ▷ Sécurité enfants 29
- ▷ Mémorisation des touches 29
- ▷ Puissance raccordée réduite 29
- ▷ Luminosité/Contraste de l'affichage LCD 29
- ▷ Signal sonore 30
- ▷ Fonction Standby 30
- ▷ Interface optique 30
- ▷ Langue par défaut 30

Cash-Card

- ▶ Insertion de la Cash-Card 30
- ▶ Retrait de la Cash-Card 30
- ▶ Sélection du programme de lavage 30
- ▶ Affichage pend. le déroulem. du programme 30
- ▶ Fin du programme 30
- ▶ Récupération du solde 30
- ▶ Transfert de crédit 30

Pannes

- ▶ Remédier soi-même aux petites pannes 31
- ▶ Messages de panne 31/32

Service après-vente

- ▶ N° du produit et de la machine 32

Garantie

32

Inhaltsverzeichnis Deutsch

- ▶ Siehe Seite 5

Sommario italiano

- ▶ Vedere pagina 33

Contents english

- ▶ See page 47

Conseils pour la mise au rebut

Emballage de votre nouvel appareil

- ⚠ D barrassez-vous de l'emballage comme il se doit.
- ⚠ Les mat riaux de l'emballage ne sont pas des jouets.
Le recyclage de l'emballage permet d' pargner des mati res premi res et de r duire les volumes de d chets. L'emballage pourra  tre restitu  au commer ant sp cialis  ou au fournisseur.
Tous les mat riaux d'emballage utilis s sont  cologiques et recyclables. Le carton est constitu  de 80   100% de vieux papiers.
Les pi ces en bois n'ont pas  t  trait es chimiquement. Les feuilles sont en poly thyl ne (PE); les banderoles, en polypropyl ne (PP). Ces mat riaux, recyclables, sont exclusivement des compos s d'hydrocarbures.

Anciens appareils

- ⚠ Les appareils mis au rebut doivent  tre rendus inutilisables.
Apr s avoir tir  la fiche r seau, ou fait d faire le branchement par l' lectricien, sectionnez et enlevez le c ble de r seau. D truisez la serrure pour  viter que, en jouant, des enfants s'y enferment et mettent leur vie en danger.

Le symbole  sur le produit ou sur son emballage indique que ce produit ne doit pas  tre trait  comme un d chet m nager classique, mais d pos  dans un centre de collecte pour le recyclage d'appareils  lectriques et  lectroniques. En participant   l' limination appropri e de ce produit, vous prot gez l'environnement et la sant  d'autrui. L'environnement et la sant  sont mis en danger par une mauvaise  limination

Votre ancien appareil contient des mati res pr cieuses, qu'il convient d'envoyer au recyclage. Vous trouverez davantage d'informations sur le recyclage de ce produit en vous adressant   votre commune, au service d'enl vement des ordures ou au magasin dans lequel vous avez achet  le produit.

O  d poser les anciens appareils?

Dans tous les points de vente de nouveaux appareils, dans les centres de collecte S.EN.S officiels ou aupr s des entreprises de r cup ration S.EN.S officielles. Vous trouverez la liste des centres de collecte SENS sur le site www.sens.ch

Conseils de s curit  et consignes

Cet appareil est conforme aux normes de s curit  des appareils  lectriques.

  observer avant la mise en service!

- ⚠ Lisez attentivement les notices jointes avant de mettre en service votre s choir. Elles contiennent des informations importantes pour l'installation, l'utilisation et la s curit  de l'appareil.
- ⚠ Les r parations sont de la comp tence exclusive du personnel technique d ment form . Mal effectu es, elles peuvent entra ner de notables d g ts mat riels et de graves dangers pour l'utilisateur.

- ⚠ Conservez soigneusement les notices,   l'intention des autres utilisateurs actuels et futurs.
- ⚠ Installez l'appareil conform ment aux instructions de montage.
- ⚠ Ne branchez pas un appareil visiblement endommag . En cas de doute, posez la question au service apr s-vente ou au revendeur.

  observer lors du s chage:

- ⚠ Ne laissez pas d'enfants sans surveillance   proximit  de l'appareil.
- ⚠  loignez les animaux domestiques de l'appareil.
- ⚠ N'utilisez l'appareil qu'en milieu domestique, pour s cher des textiles.

  observer apr s la fin du programme:

- ⚠ Ne mettez pas la main dans le tambour lorsqu'il tourne.

  observer pour prot ger l'appareil:

- ⚠ Ne grimpez pas sur l'appareil.
- ⚠ Ne vous asseyez pas et ne vous appuyez pas sur la porte (danger de basculement!).

  observer lors du transport:

- ⚠ Attention lors du transport de l'appareil! (risque de blessure!)
Ne soulevez pas l'appareil avec les parties avant!

Protection de l'environnement et  conomie d' nergie

Economie de courant, de temps et d'argent

- Vous s cherez avec le maximum d' conomie, et en pr servant au mieux l'environnement, si vous chargez la machine avec le plus possible de linge.
- Ne d passez cependant pas les quantit s maximales indiqu es. (V. le tableau des programmes, p. 23/24).
- Avant le s chage, d barrassez compl tement le linge de son eau par essorage dans une machine   laver automatique ou uneessoreuse. Plus la vitesse d'essorage sera  lev e, plus le temps de s chage sera bref, et moins vous consommerez d' lectricit .
- Essorez  galement le linge d'entretien facile.
- Lors du s chage, il faut assurer une bonne a ration de la pi ce (ouvrez les fen tres ou la porte).
- Nettoyez le filtre apr s chaque s chage.
- Maintenez le filtre   air bien propre.
- Ne couvrez et ne collez pas la grille d'air de refroidissement, afin de permettre l'aspiration d'une quantit  suffisante de cet air.

Description de la machine

Commandes et affichage

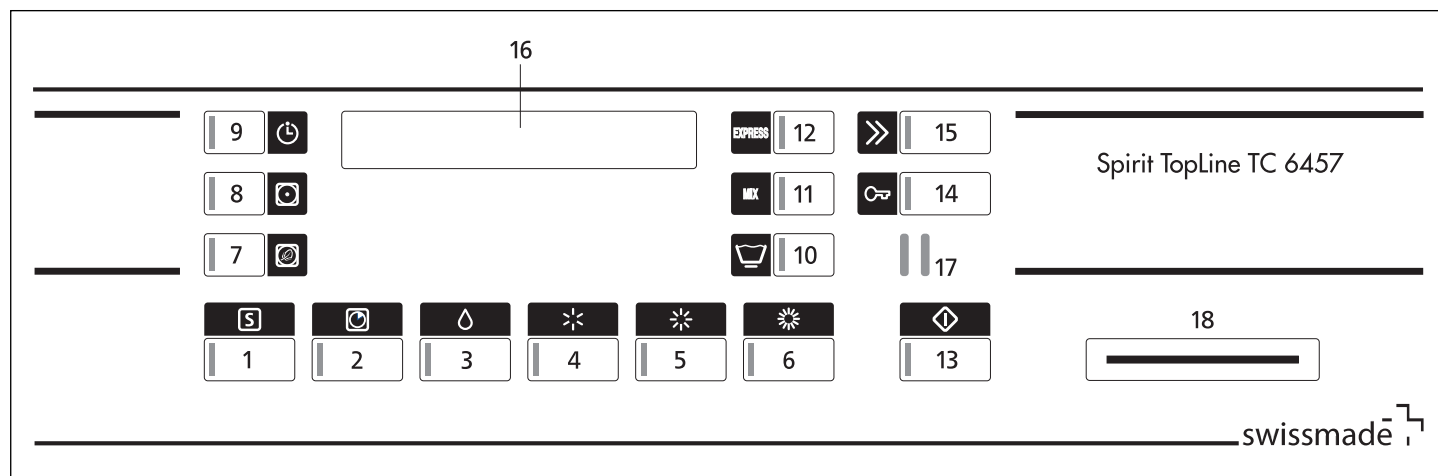

Programmes

- 1 Programmes spéciaux
- 2 Programme chronométré
- 3 Prêt à repasser
- 4 Légèrement sec
- 5 Prêt à ranger
- 6 Très sec
- 11 Linge mélangé
- 12 Express

Affichages

- 16 Afficheur

Interfaces

- 17 SCS-Schulthess Control System (interface PC pour le S.A.V.)
- 18 Rainure pour la Cash-Card (Option)

Fonctions additionnelles

- 7 Séchage extra douceur
- 8 Linge délicat
- 9 Démarrage différé
- 10 Linge d'entretien facile
- 13 Démarrage du programme
- 14 Ouverture de la porte
- 15 Marche rapide

Commandes et affichage

Filtre

Porte

Volet d'entretien

Grille d'aération

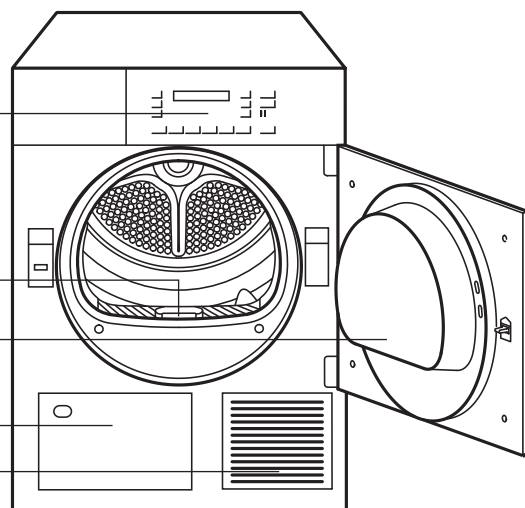

Conseils sur le linge

Tri du linge

 **Tenez compte des symboles d'entretien figurant sur les textiles.**

 Séchage à température normale.

 Séchage à basse température.

 Ne pas sécher à la machine.

 **Ne pas sécher à la machine les textiles suivants:**

- la laine et les tissus à base de laine (excepté avec le programme spécial «Finition Laine»): danger de feutrage!
- les tissus fragiles (soie, rideaux en synthétique, etc.): risque de froissage!
- le linge dégoulinant: gaspillage d'énergie!

► Afin d'obtenir un résultat de séchage uniforme, trieze le linge selon le type de tissu et l'objectif de séchage désiré. Ne dépassez pas les quantités maximales, car la surcharge nuit au résultat du séchage et le linge sera complètement froissé.

Conseils pour le séchage

► Fermez fermetures-éclair, crochets et oeillets. Boutonnez les housses de duvet et coussins. Nouez les rubans de tablier et les ceintures qui sont détachées, etc.

► Pour les tissus d'entretien facile, sortez-les de l'appareil, si possible, à l'état légèrement humide (objectif de séchage: «Légèrement sec»), et complétez par un bref séchage à l'air. Un séchage excessif entraîne des risques de froissage.

► Les pièces de linge encore trop humides après le séchage d'un lot à base de types de tissu très différents peuvent subir un complément de séchage en programme chronométré .

► Les textiles tricotés peuvent rétrécir un peu au séchage. Ne pas utiliser le programme «Extra sec»  pour ces matériaux.

Mise en service

 Installez la machine conformément aux instructions de montage.
Avant de mettre la machine en service pour la première fois, essuyer le tambour au moyen d'un linge humide.

Préparation

Vérifiez:

- si le filtre à peluches est en place (v. entretien/maintenance/nettoyage, p. 27);
- si la fiche réseau est branchée, ou si l'interrupteur mural est allumé;

L'appareil est prêt à l'emploi dès que tous les témoins de contrôle sont allumés ou éteints en mode repos.

Si un témoin reste allumé en permanence, procédez comme suit:

- pressez la touche de marche rapide jusqu'à ce que le programme s'achève et que le témoin correspondant s'allume. Attendez qu'il se mette à clignoter et pressez la touche «Ouvrir» (enlever éventuellement le linge).

Ouverture de la porte



- Pressez la touche «Ouvrir».

- La porte s'ouvre d'un coup.

► Attention: elle ne s'ouvre que si l'alimentation principale en courant est assurée. Si, avant l'ouverture de la porte, il n'y a plus de courant (par exemple, les pièces de monnaie sont épuisées), il est possible d'ouvrir la porte manuellement en appuyant brièvement au niveau du verrou de fermeture.

- L'éclairage du tambour s'allume à l'ouverture de la porte.

Chargement du linge



Avant de charger le linge, assurez-vous qu'aucun corps étranger n'est présent dans le tambour, ou même que des animaux y sont enfermés.



Ne séchez dans l'appareil que des textiles ayant été lavés à l'eau.



Ne pas introduire des pièces de linge traitées préalablement avec des nettoyeurs inflammables (détachants ou white-spirit par ex.). Risque d'explosion!



Ne séchez pas dans l'appareil des textiles contenant du caoutchouc mousse ou ayant été tachés par du fixatif pour cheveux, du dissolvant pour vernis à ongles ou des produits similaires (danger d'incendie!).

- Placez le linge de façon bien aérée dans le tambour, petites et grandes pièces mélangées.

Fermeture de la porte

- Fermez la porte, en la poussant en position jusqu'à ce que la fermeture émette un déclic audible.
- Veillez à ce qu'aucune pièce de linge ne reste coincée lors de la fermeture de la porte.

















Si la porte n'est pas fermée, un interrupteur de sécurité empêche la mise en service de l'appareil.

Tableau des programmes

Conseil d'entretien	Quantité max. de linge	Textiles/type de linge	Programmes Objectifs de séchage	Touches de sélection des programmes	Vitesse d'essorage dans la machine à laver t/min.	Consomm. d'électricité kWh, env.	Durée approx. en min.
Blanc/Couleurs en coton ou en lin							
	7 kg	<ul style="list-style-type: none"> Literie et linge de table, serviettes, t-shirts, polos, vêtements de travail T-shirts, polos, robes, pantalons, vêtements de travail, sous-vêtements chaussettes en coton Serviettes éponge, torchons à vaiselle, torchons à main, literie, sous-vêtements, Peignoirs et literie en tissu-éponge, pas les sous-vêtements et les chaussettes 	<p>▶ Pour linge à repasser au fer</p> <p>▶ Pour linge n'exigeant pas de repassage ou seulement un repassage léger</p> <p>▶ Pour linge n'exigeant pas de repassage</p> <p>▶ Pour tissus particulièrement épais ou en plusieurs couches</p>	<p>Prêt à repasser</p> <p>Légèrement sec</p> <p>Prêt à ranger</p> <p>Très sec</p>	<p>1400</p> <p>1000</p> <p>1400</p> <p>1000</p> <p>1400</p> <p>1000</p> <p>1400</p> <p>1000</p>	<p>2,6</p> <p>3,3</p> <p>3,3</p> <p>3,8</p> <p>3,5</p> <p>4,1</p> <p>3,8</p> <p>4,4</p>	<p>41</p> <p>51</p> <p>53</p> <p>63</p> <p>57</p> <p>66</p> <p>63</p> <p>74</p>
Linge d'entretien facile (sans repassage) en synthétique et fibres mélangées, ainsi qu'en coton à apprêt éliminant le repassage, tels que (viscose, fibre acrylique, polyester)							
	3,5 kg	<ul style="list-style-type: none"> Pantalons, robes, jupes, chemises Pantalons, robes, jupes, chemises, chemisiers, corsets, caleçons, vêtements de sport à forte quote-part de fibres synthétiques Chemises, chemisiers, vêtements de sport, literie et linge de table, survêtements Anoraks, couvertures 	<p>▶ Pour linge à repasser au fer</p> <p>▶ Pour linge n'exigeant pas de repassage ou seulement un repassage léger</p> <p>▶ Pour linge n'exigeant pas de repassage</p> <p>▶ Pour tissus particulièrement épais ou en plusieurs couches</p>	<p>Prêt à repasser</p> <p>Légèrement sec</p> <p>Prêt à ranger</p> <p>Très sec</p>	<p>800</p> <p>600</p> <p>800</p> <p>600</p> <p>800</p> <p>600</p> <p>800</p> <p>600</p>	<p>1,0</p> <p>1,3</p> <p>1,2</p> <p>1,5</p> <p>1,4</p> <p>1,6</p> <p>1,7</p> <p>2,0</p>	<p>27</p> <p>33</p> <p>29</p> <p>35</p> <p>33</p> <p>39</p> <p>43</p> <p>51</p>
Programmes spéciaux							
	2,3 kg	<ul style="list-style-type: none"> Vêtements de sport fibres synthétiques et mélangées 	<p>▶ Vêtements de sport et d'extérieur Le linge sort sec «prêt à ranger»</p>	<p>Prêt à ranger</p>	<p>600</p>	<p>1,4</p>	<p>43</p>
	3,5 kg	<ul style="list-style-type: none"> Mixte Linge mélangé Séchage chronométré Pièces de linge isolées Pièces de linge peu humides 	<p>▶ Coton et fibres mélangées Le linge sort super sec</p> <p>▶ Pour finir de sécher des pièces de linge encore humides</p>	<p>Très sec</p> <p>Séchage chronométré 10 à 150 min.</p>	<p>800</p> <p>600</p>	<p>2,4</p> <p>2,7</p>	<p>56</p> <p>63</p>
		<p>Pour les textiles sensibles aux températures, presser la touche «Linge délicat» ou «Séchage extra douceur»</p>	<p>«Séchage extra douceur»</p>	<p>«Linge délicat» ou «Séchage extra douceur»</p>			
<p>Les valeurs de consommation et durées de programme indiquées sont orientatives et ont été déterminées en conditions normalisées. Des variations jusqu'à 10% sont possibles. Pour les appareils à puissance connectée réduite, demandez les durées de programme correspondantes.</p>							

Tableau des programmes

Conseil d'entretien	Quantité max. de linge	Textiles/type de linge	Programmes Objectifs de séchage	Touches de sélection des programmes	Vitesse d'essorage dans la machine à laver t/min.	Consomm. d'électricité kWh, env.	Durée approx. en min.
Programmes spéciaux «S»							
	3,5 kg	● Laine lavable en machine	▲ Le linge devient plus moelleux, mais sans sécher. Retirer le linge juste après la fin du programme et l'étendre sur une serviette-éponge pour qu'il sèche.	 1x	800	0,1	5
	3,5 kg	● Jeans	▲ Les jeans et les pantalons en coton sont séchés jusqu'à «Prêt à repasser». Les étendre ensuite pour qu'ils sèchent à l'air libre.	 2x	400	1,9	52
	2,3 kg	● Chemises	▲ Les chemises et les chemisiers sont séchés jusqu'à «Prêt à repasser». Le programme minimise la formation de plis, prend soin du linge et facilite le repassage.	 3x	400	1,3	36
	2,3 kg	● Vêtements d'extérieur	▲ Pour sécher des vêtements d'extérieur, vestes en duvet etc.	 4x	600	1,9	66
	1 pièce	● Coussins (grands ou petits)	▲ Les coussins, vestes en duvet etc. sont séchés jusqu'à «Très sec». Le cas échéant, retourner les coussins au bout d'env. 120 min.	 5x	600	4,2	150
	7 kg	● Serviettes	▲ Serviettes éponge, serviettes de bain, peignoirs etc. en coton	 6x	max. 1400	3,9	63
	7 kg	● Draps	▲ Draps de lit, draps housse, housses de couette, taies d'oreiller etc. en coton. Veuillez boutonner les housses de duvet et coussins.	 7x	max. 1400	3,8	73
	Pour les textiles sensibles aux températures, presser la touche «Linge délicat» ou «Séchage extra douceur»						
Les valeurs de consommation et durées de programme indiquées sont orientatives et ont été déterminées en conditions normalisées. Des variations jusqu'à 10% sont possibles. Pour les appareils à puissance connectée réduite, demandez les durées de programme correspondantes.							

Séchage

Programmes séchage

Le système électronique de palpation, avec ses capteurs sensibles, évalue en continu le degré d'humidité momentanée de votre linge, et met automatiquement fin au programme dès qu'est atteint l'objectif de séchage imposé.

Sélectionnez conformément au tableau le programme pour blanc/couleurs ou synthétiques.



- ▶ Pressez la touche de programme.
- Le témoin du programme choisi s'allume.
- ▶ Pour les tissus synthétiques, choisir la fonction additionnelle «Entretien facile» .

Programme express: 2,3 kg



Programme de séchage permettant de sécher rapidement du linge en fibres synthétiques (vêtements de sport en synthétique ou en fibres mélangées).
Le linge sort prêt à ranger.

- ▶ Appuyer sur la touche «Programme».
- Le voyant s'allume.

Programme mixte: 3,5 kg



Vous permet de sécher du linge mélangé en coton et des textiles d'entretien facile. Le linge sortira très sec.

- ▶ Appuyer sur la touche «Programme».
- Le voyant s'allume.

Programmes chronométrés



Programme chronométré pour le séchage de pièces de linge individuelles ou comme complément de séchage pour textiles déjà séchés et à faible contenu d'humidité. La durée de séchage sera choisie d'après le type et la quantité de linge ainsi qu'en fonction de l'humidité de celui-ci.

- ▶ Pressez la touche «Programme».
- Le témoin du programme chronométré s'allume, et la durée minimale de séchage, 10 min, s'affiche.
- ▶ Imposez la durée du séchage en pressant la touche de façon répétée, jusqu'à un maximum de 150 min.

Programmes spéciaux



Les programmes spéciaux servent à sécher correctement certains textiles. Appuyer plusieurs fois sur la touche **S**, jusqu'à ce que le programme voulu s'affiche à l'écran (Voir tableau des programmes, page 24).

Sélection de fonctions additionnelles



Une fois le programme sélectionné, on voit s'allumer les témoins des fonctions additionnelles pouvant être insérées en cas de besoin.

▶ Pressez la ou les touches de fonction désirées (v. fonctions additionnelles, p. 24).

- Le ou les témoins de la/des fonction(s) additionnelle(s) choisie(s) s'allume(nt).

Démarrage du programme



- ▶ Pressez la touche de démarrage.
- Le témoin s'allume, et le programme se déroule automatiquement.



Si la sécurité enfants est activée:

▶ Tout en tenant pressée la touche de marche rapide, agissez sur la touche de démarrage.

Déroulement du programme / état du programme

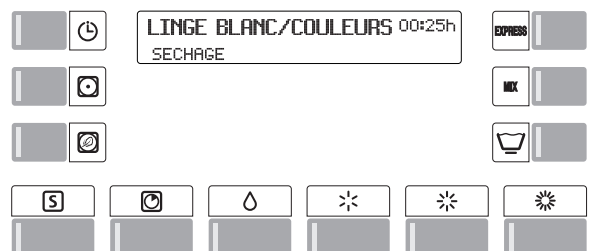

▶ Dans les programmes pilotés par le taux d'humidité, l'humidité du linge est constamment contrôlée par un système électronique de palpation.

- La durée restante du programme est affichée.

Ce temps restant est recalculé plusieurs fois au cours du cycle de séchage, la fin effective du programme varie donc de quelques minutes.

▶ Dans les programmes chronométrés, le temps restant demeure affiché jusqu'à la fin du programme.

Modification du programme avant son démarrage

- ▶ Pressez à nouveau la touche du programme désiré.
- Tous les témoins des fonctions additionnelles choississables se remettent à clignoter, et tous les réglages sont effacés.
- ▶ Choisissez éventuellement les fonctions additionnelles.
- ▶ Mettez le programme en marche.

Interruption du programme



▶ Pour interrompre le programme, pressez à plusieurs reprises la touche de marche rapide, jusqu'à ce que le témoin «Fin de programme» clignote.



Si la sécurité enfants est activée:

- ▶ Tenez pressée la touche de démarrage.
- ▶ Appuyez en même temps sur la touche «Marche rapide».

Rajouts de linge

Possibles à tout moment.



▶ Pressez la touche d'ouverture de la porte.

- Le tambour s'arrête.
- ▶ Rajoutez le linge.
- ▶ Refermez la porte.
- ▶ Pressez la touche de démarrage.



Sécurité enfants activée:

- ▶ Appuyer simultanément sur la touche «Start» et sur la touche «Marche rapide».
- ▶ Le séchage reprend.

Fin du programme

La fin du programme est indiquée par la valeur 00:00h, le message «Fin du programme» à l'écran et le clignotement du voyant.

- Un signal résonne (seulement si le vibreur a été enclenché).
- ▶ Le dispositif anti-froissage est activé par défaut en usine. A la fin du programme, le tambour continue à tourner en alternance (pendant 30 ou 60 minutes) pour que le linge ne se froisse pas. C'est au plus tard à ce moment qu'il conviendra d'enlever le linge.

Enlèvement du linge



▶ Pressez la touche d'ouverture de la porte.

- L'éclairage s'allume dans le tambour.
- ▶ Enlevez le linge.
- ▶ Nettoyez le filtre (p. 27).
- ▶ Refermez la porte.

Mise hors service de l'appareil

- ▶ Eteignez l'interrupteur mural.

Fonctions additionnelles

Outre les divers programmes de séchage, votre séchoir à linge vous offre la possibilité de personnaliser ses programmes.

Le choix d'une ou plusieurs fonctions additionnelles vous permettra d'ajuster votre programme de séchage d'après les particularités spécifiques de votre linge.

- ▶ Vous avez en outre la possibilité d'adapter votre séchoir à vos besoins en modifiant ses réglages de base (v. p. 29).

Linge d'entretien facile



Pour les textiles d'entretien facile en tissu synthétique ou fibres mélangées, ainsi que pour le coton à apprêt éliminant le repassage.

Démarrage différé



En pressant une ou plusieurs fois la touche de démarrage différé, on peut retarder jusqu'à 23,5 heures le démarrage du programme.

Ceci permet par ex. de profiter du tarif réduit de nuit pour l'électricité. On peut adapter le début et donc aussi la fin d'un programme à ses habitudes individuelles de vie. L'écran indique l'heure de démarrage et l'heure prévue de la fin du programme.

Après avoir appuyé sur la touche de démarrage, le compte à rebours commence.

Une fois l'heure de démarrage atteinte, le programme sélectionné démarre automatiquement et l'affichage indique la durée du programme.

Modifier le temps présélectionné

- Le temps présélectionné peut être annulé en appuyant sur le bouton de marche rapide. Une nouvelle heure de départ peut être sélectionnée.

Indications

- En cas de coupure de courant, le temps choisi demeure en mémoire. La durée de la coupure n'est pas prise en considération.

Séchage du linge délicat



La touche «Délicat» doit être enclenchée pour les textiles en synthétique et fibres mélangées sensibles aux températures, tels que acrylique, p.ex. La température est réduite et le temps de séchage un peu plus long.

Séchage extra doux



Avec les textiles extrêmement délicats, vous pouvez appuyer sur la touche «Séchage extra doux» pour réduire encore la température de séchage.

Marche rapide



On peut abrégé ou interrompre le programme en pressant la touche de marche rapide.
(V. modification/interruption du programme)

Entretien / Maintenance / Nettoyage

Nettoyage de l'appareil

⚠ Avant toute opération d'entretien, maintenance ou nettoyage, assurez-vous que l'alimentation électrique a été coupée.

⚠ N'aspergez en aucun cas l'appareil avec de l'eau.

⚠ N'utilisez pas de solvants! Ces produits peuvent endommager des pièces de l'appareil, dégagent des vapeurs toxiques et engendrent un danger d'explosion!

Ne nettoyez le corps de l'appareil et les éléments de commande qu'au moyen d'eau savonneuse ou d'un nettoyant commercial non abrasif et exempt de solvants.

Nettoyage du filtre

Pendant l'emploi du linge, il se forme sur le linge, par frottement, des peluches. Celles-ci s'en détachent pendant le séchage et s'accumulent dans le filtre. Aussi faudra-t-il nettoyer ce filtre après chaque séchage.

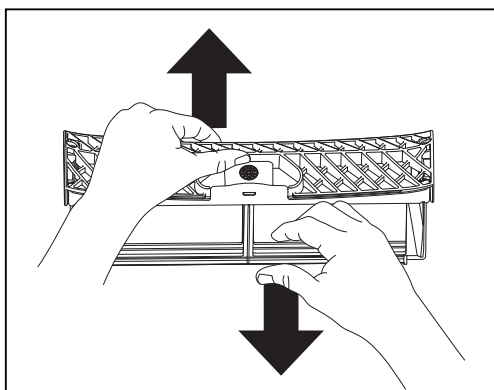
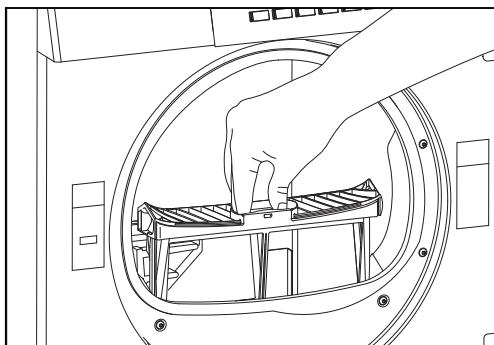

1. Pressez la touche pour ouvrir la porte.
2. Retirer le filtre et le déplier.
3. Passez la main sur le filtre: ceci en détachera les peluches. Il peut arriver qu'un filtre apparemment propre soit colmaté en raison d'un dépôt très fin et invisible dans les mailles du filtre. Tenez le filtre, l'une de ses surfaces étant orientée vers le haut, et versez un peu d'eau par-dessus. S'il ne laisse pas passer l'eau, il convient de le nettoyer par voie humide, éventuellement au moyen d'une brosse.

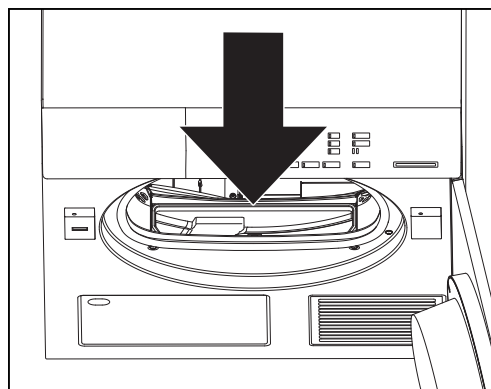

- 3.1 De temps à autre, veillez à éliminer les peluches s'accumulant à l'intérieur du support du filtre. Pour cela, utilisez un aspirateur ou un pinceau.
- 3.2 Introduisez le tube de l'aspirateur ou le pinceau de nettoyage dans l'ouverture du filtre à peluches. Enlevez toutes les peluches incrustées.
4. Remettez le filtre correctement en place.
5. Refermez la porte.

Nettoyage du refroidisseur d'air

Nettoyez le refroidisseur d'air une fois tous les 10 séchages environ.

1. Pressez la touche, le volet d'entretien s'ouvre d'un coup.

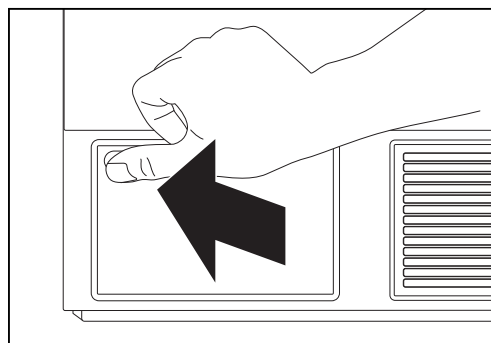

2. Tournez les deux leviers de verrouillage vers eux dans le sens de la flèche.
3. Extrayez le refroidisseur d'air.

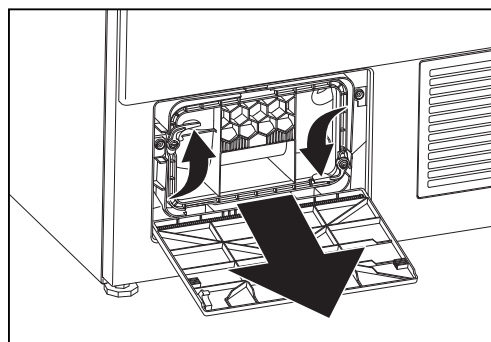

4. Laver entièrement le refroidisseur d'air sous l'eau courante et bien l'égoutter.

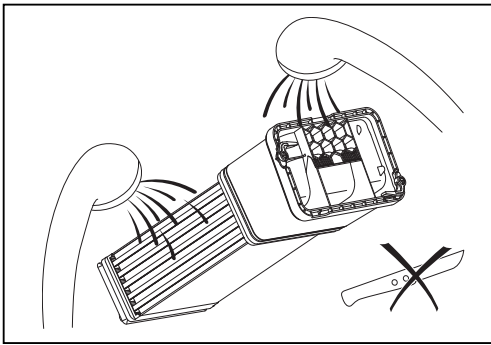

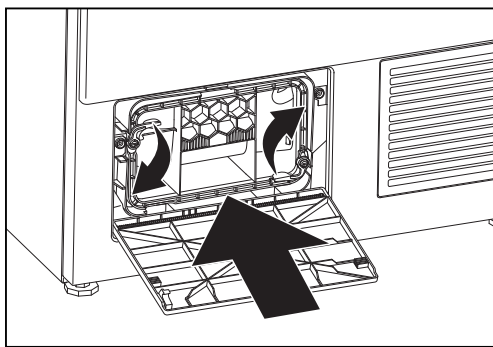

5. Remettez en place le refroidisseur d'air. La poignée doit se trouver en bas. Ramenez les leviers de fermeture dans leur position d'origine.



6. Appuyer sur le volet en haut à gauche jusqu'à ce que le verrouillage s'enclipse.

Vidange de l'appareil en cas de danger de gel ou avant le transport

Si l'appareil se trouve dans un local exposé au gel, ou doit être transporté, il faudra le vidanger complètement.

1. Choisissez un programme de séchage quelconque.
2. Pressez la touche de démarrage . L'eau de condensation encore présente dans l'appareil sera alors aspirée dans l'écoulement.
3. Après 5 minutes environ, interrompez le programme au moyen de la touche de marche rapide .

Nettoyage du capteur d'humidité

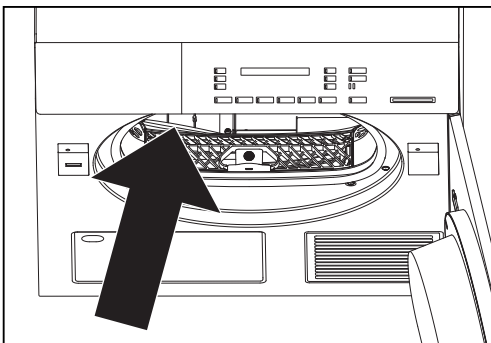

Après une certaine période de fonctionnement, des minces dépôts (calcaire, adoucissants) peuvent se former à la surface des capteurs d'humidité situés en façade à l'intérieur du tambour.

-  Lorsque vous utilisez un programme piloté par le taux d'humidité, ceci peut empêcher l'obtention du résultat de séchage désiré. Éliminer les dépôts en essuyant au moyen d'un linge imbibé de vinaigre.

Réglages de base

Le réglage de base de l'appareil a été effectué en usine, mais on peut l'adapter selon ses exigences individuelles, lors de la mise en service ou ultérieurement, au moyen des fonctions suivantes.

Les réglages de base ne peuvent être modifiés que si aucun programme de séchage n'est en cours. Pour modifier un réglage de base, il faut tout d'abord maintenir la/les touche(s) de programme enfoncée(s), puis appuyer sur la touche de marche rapide. Les fonctions correspondantes s'affichent alors sur l'afficheur numérique. En appuyant de manière répétée sur la touche de marche rapide , la/le(s) touche(s) de programme demeurant enfoncée(s), l'affichage change.

Exemple:

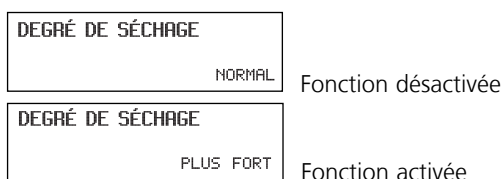

Degré de séchage (en usine NORMAL)



Si vous sélectionnez le degré de séchage «PLUS FORT», le linge sèche un peu plus avec les programmes pilotés par le taux d'humidité (Prêt à ranger et Extra sec).

Dispositif anti-froissage (en usine 30MIN)



Lorsque la fonction est activée, la phase de défroissage de 60 minutes commence à la fin du programme.

Réglage de l'heure (non effectué en usine)

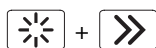

La touche  permet de régler les heures et la touche  les minutes.



Langue (en usine ALLEMAND)



Ce réglage s'applique provisoirement au programme sélectionné et revient à la langue par défaut quelques minutes après la fin du programme. (Voir «Réglages de base étendus/langue par défaut»)

Réglages de base étendus



- ▶ Pour accéder aux autres réglages de base, appuyer simultanément sur ces trois touches.
- ▶ Une pression répétée sur la touche  montre les réglages possibles.
- ▶ Pour modifier les réglages, appuyer sur la touche .
- ▶ Pour mettre fin à l'affichage des réglages, appuyer sur la touche .

Sécurité enfants (en usine OFF)



Sélectionner «Réglages de base étendus»!

La sécurité enfants vous protège contre tout démarrage, modification ou annulation fortuit(e)s du programme par les enfants.

Démarrage d'un programme lorsque la sécurité enfants est activée:

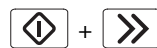

Maintenir la touche «Start» enfoncée et appuyez sur la touche «Marche rapide».

Mémorisation des touches (en usine OFF)



Sélectionner «Réglages de base étendus»!

Si la fonction d'enregistrement est activée, le dernier programme spécial exécuté est mémorisé et apparaît en premier à l'écran lors d'une prochaine pression sur la touche . Une pression répétée permet de sélectionner successivement les programmes suivants.

Cela permet d'accéder par pression sur une seule touche à un programme spécial utilisé fréquemment.

Si cette fonction est désactivée, le premier programme affiché est «Finition laine».

Puissance raccordée réduite (en usine OFF)



Sélectionner «Réglages de base étendus»!

Sur les machines disposant d'une puissance raccordée réduite, la durée des programmes se prolonge en conséquence.

Off = 400 V 3N ~ 5,1 kW / 10 AT

On = 400 V 2N ~ 3,7 kW / 10 AT

Luminosité de l'affichage LCD (en usine 150)



Sélectionner «Réglages de base étendus»!

La touche  permet de régler la luminosité ou la police de l'affichage.

Contraste de l'affichage LCD (en usine 26)



Sélectionner «Réglages de base étendus»!

La touche  permet de régler le contraste de l'affichage.

Volume du signal sonore (en usine SUR 2)

⚠ Sélectionner «Réglages de base étendus»!

Signal sonore activé, la fin du programme est indiquée par un signal acoustique retentissant à intervalles réguliers.

Le volume de ce signal peut être réglé sur 3 niveaux à l'aide de la touche.

Off
Volume 1
Volume 2
Volume 3

Fonction Standby (en usine ON)

⚠ Sélectionner «Réglages de base étendus»!

Fonction Standby activée, la commande met la machine en mode économie d'énergie si aucun programme de séchage n'est en cours. Tous les affichages sont alors éteints.



Interface optique (en usine OFF)

⚠ Sélectionner «Réglages de base étendus»!

Interface optique (SCS) activée, le S.A.V. peut communiquer avec la machine via un PC.

Langue par défaut (en usine ALLEMAND)

⚠ Sélectionner «Réglages de base étendus»!

Si une autre langue est sélectionnée provisoirement à l'aide des touches  et  le réglage revient à la langue par défaut 4 minutes après la fin du programme, dans le mode veille ou après un arrêt prolongé.

Cash-Card

Insertion de la Cash-Card

Insérez la Cash-Card avec le symbole  dirigé vers le haut. Sur le display s'affichent successivement le «solde» mémorisé sur la Cash-Card, le montant de l'acompte qui sera déduit ainsi que le «solde nouveau». L'éventuel solde demeuré dans l'appareil sera pris en compte.

Si le montant disponible sur la Cash-Card n'est pas suffisant pour le lavage, le message «solde insuffisant» apparaît et un signal retentit. On pourra régler la différence au moyen d'une seconde Cash-Card.

Retrait de la Cash-Card

Sélection et démarrage du programme de séchage

- ▶ Choisissez le programme
- ▶ Choisissez les fonctions additionnelles
- ▶ Lancez le programme

Affichage pendant le déroulement du programme

LINGE BLANC/COULEURS	00:35h
CREDIT	2.60

Pendant le programme de séchage apparaîtront tantôt les étapes de lavage, tantôt le solde.

Fin du programme

Dès qu'est achevé le programme de séchage, le solde demeurant dans l'appareil est mémorisé sous la Cash-Card correspondante. Il sera pris en compte lors du cycle de lavage suivant. La fin du programme est indiquée par l'affichage sur le visuel du temps 00:00h ainsi que du message «ouvrez la porte».

Récupération du solde



Il conviendra de récupérer le solde sur la Cash-Card au terme d'un jour de lessive.

▶ Insérez la Cash-Card. Sur le display s'affiche le solde mémorisé sur la Cash-Card.

▶ Récupérez le solde en pressant la touche de marche rapide. Sur le display s'affichent successivement les messages «solde» qui sera récupéré ainsi que le «nouveau solde».

▶ Enlevez la Cash-Card.



La restitution ne peut avoir lieu, dans tous les cas, que sur la Cash-Card sur laquelle le montant a été débité à l'origine.



Si la sécurité enfants est enclenchée:

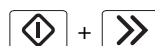

Transfert de crédit

Si sur une Cash-Card, le montant restant est insuffisant pour régler le décompte, un signal sonore retentit et le message «solde insuffisant» s'affiche sur l'écran.

Le montant encore à payer apparaît. La différence peut être réglée par l'introduction d'une seconde Cash-Card.

Pannes

- ⚠ Les réparations, modifications et interventions sur des appareils électriques ne doivent être effectuées que par du personnel spécialisé dûment formé. Des réparations mal faites peuvent entraîner de considérables dommages matériels et des risques élevés pour l'utilisateur.
- ⚠ On utilisera seulement des pièces originales lors des réparations.

Réparer soi-même les petites pannes

L'appareil ne se met pas en marche après avoir pressé une touche de programme:

- ▶ Vérifiez si l'interrupteur mural est allumé, et si la fiche réseau est branchée.
- ▶ Vérifiez si tous les fusibles sont intacts et si le disjoncteur automatique ne s'est pas déclenché.

L'appareil ne démarre pas:

- ▶ Touche de démarrage non actionnée.
- ▶ Démarrage différé inséré. Le démarrage n'aura lieu qu'après le retard imposé.

Le séchage attendu n'est pas atteint.

- ▶ Nettoyer le filtre.
- ▶ Nettoyer le refroidisseur d'air.
- ▶ Augmenter le degré de séchage (voir page 29).
- ▶ Nettoyer le capteur d'humidité (voir page 28).

Le séchage dure trop longtemps.

- ▶ Nettoyer le filtre.
- ▶ Nettoyer le refroidisseur d'air.
- ▶ Coupure de courant (heures de coupure des compagnies électriques).

Le linge n'est pas sec même à la puissance maximale de séchage possible.

- ▶ Tambour surchargé.
- ▶ Linge insuffisamment essoré.
- ▶ Aération de la pièce insuffisante (ouvrir porte et fenêtre).
- ▶ Filtre bouché par des peluches (le nettoyer).
- ▶ Nettoyer le refroidisseur d'air.

L'éclairage ne s'allume pas dans le tambour.

- ▶ Ampoule défaillante. Pour des raisons de sécurité, elle ne pourra être remplacée que par le service après-vente ou par un technicien.

L'humidité monte fortement dans le local.

- ▶ Local pas assez aéré. Assurez une ventilation suffisante.

La porte ne s'ouvre pas:

- ▶ Si, avant l'ouverture de la porte, il n'y a plus de courant (par exemple, les pièces de monnaie sont épuisées), il est possible d'ouvrir la porte manuellement en appuyant brièvement au niveau du verrou de fermeture.

Le linge est entortillé:

- ▶ Utiliser le programme spécial «literie» ou «linge de toilette».

Messages de panne

En présence des messages de panne suivants, on peut remettre le programme en marche en pressant la touche de démarrage, après élimination des pannes.

«SÉCURITÉ ENFANTS ACTIVÉE»

- ▶ Appuyer simultanément sur la touche de démarrage et sur la touche «Marche rapide».

«FERMER LA PORTE»

- ▶ Poussez sur la porte jusqu'à ce que la fermeture s'encliquette correctement.

«EAU CONDE. PLEIN»

- ▶ La pompe d'eau de condensation ne fonctionne pas. Vérifiez si le tuyau d'écoulement est plié ou l'écoulement obturé.

«VÉRIFIER ALLURE CHAUFFE»

- ▶ Un signal retentit et le programme continue à se dérouler.

Le message d'erreur «Vérifier allure chauffe» apparaît sur l'écran et reste là jusqu'à la fin du programme. Appuyer une fois sur le bouton de démarrage et plusieurs fois sur le bouton à marche rapide jusqu'à ce que le message «Fin du programme» soit affiché.

- ▶ Vérifiez le bon enclenchement de tous les contacteurs de température. Appuyez 1 fois sur chacune des 3 gaines rondes en caoutchouc (voir fig.). Si le problème persiste après 1 pression, veuillez en informer le S.A.V.

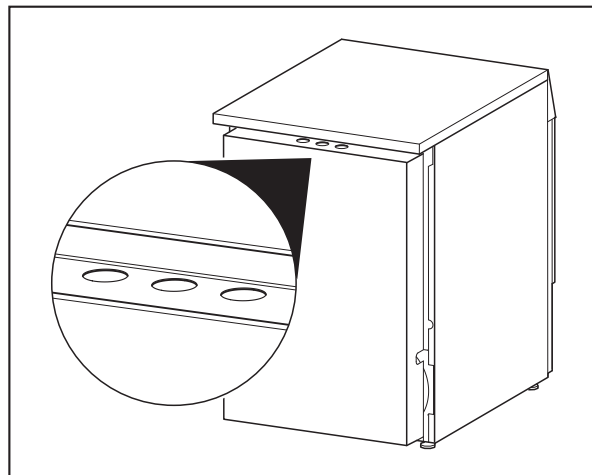

Si l'appareil affiche une panne de fonctionnement F- --:

- ▶ Interrompez le programme au moyen de la touche «Marche rapide» et choisissez un nouveau programme.

En cas de message répété de panne:

- ▶ Coupez l'alimentation électrique pendant 1 minute environ, puis rétablissez-la. (Retirez la fiche réseau ou fermez l'interrupteur mural)
- L'appareil est de nouveau prêt à fonctionner dès que les témoins des programmes clignotent.
- ▶ Choisissez un nouveau programme.

Si le message de panne se répète encore:

- ▶ Notez le message de panne.
- ▶ Fermez le robinet de l'eau et retirez la fiche réseau ou fermez l'interrupteur mural.
- ▶ Informez le service après-vente.

Messages de panne (Cash-Card)

Les messages de panne suivants ont trait à la Cash-Card.

Retournez la Carte

► Insérez la Cash-Card avec le symbol ▲ dirigé vers le haut.

Carte vide

► Utilisez une Cash-Card chargée.

Cash-Card non valable

► La Cash-Card utilisée n'est pas agréée. Informez-en la personne compétente.

Réintroduisez la Cash-Card

► Attendez 5 secondes, jusqu'à ce que l'acompte soit défalqué et qu'apparaisse le nouveau solde de la Cash-Card.

Service après-vente

Avant d'appeler le service après-vente, vérifiez si vous ne pouvez pas remédier vous-même à la panne (v. «Pannes», page 31).

Si vous faites appel à un technicien d'assistance, des coûts vous seront facturés pour ses conseils même pendant la période de garantie.



Si vous ne pouvez réparer vous-même la panne, retirez la fiche réseau ou fermez l'interrupteur mural, fermez le robinet de l'eau et appelez le service après-vente.

Composez le numéro central de celui-ci (voir verso de la couverture). Vous serez automatiquement mis en rapport avec le point d'assistance compétent pour votre région. Indiquez au service après-vente le message d'erreur F — ainsi que le numéro du produit et celui de l'appareil.

Vous trouverez ces données sur la plaque signalétique visible dans le cadre de la porte quand elle est ouverte. Notez ici le numéro de votre appareil:

Numéro de produit _____

Numéro de l'appareil _____

Garantie

Garantie 1 année.

Indice

Da tenere sempre in considerazione

▶ Consigli per il riciclo	34
▷ Imballaggio della nuova asciugatrice	34
▷ La vostra vecchia asciugatrice	34
▶ Indicazioni per la sicurezza e avvertenze	34
▶ Rispetto per l'ambiente e consigli per risparmiare	34

La vostra nuova asciugatrice

▶ Descrizione dell'asciugatrice	35
▶ Consigli per il bucato	36
▷ Assortimento dei capi	36
▷ Consigli per l'asciugatura	36

Messa in funzione

▶ Operazioni preliminari	36
▶ Apertura dello sportello	36
▶ Introduzione della biancheria	36
▶ Chiusura dello sportello	36

Come asciugare

▶ Tabella dei programmi	37/38
▶ Asciugazione	39
▷ Programmi elettronici	39
▷ Programma Espresso	39
▷ Programma misto	39
▷ Programmi a tempo	39
▷ Programmi speciali	39
▷ Selezione di funzioni supplementari	39
▷ Avvio del programma	39
▷ Durata e fase di svolgimento del programma	39
▷ Cambiamento di programma	40
▷ Interruzione del programma	40
▷ Aggiunta di biancheria	40
▷ Fine del programma	40
▷ Estrazione della biancheria	40
▷ Spegnimento dell'asciugatrice	40
▶ Funzioni supplementari	40
▷ Capi normali	40
▷ Impostazione timer	40
▷ Asciugatura delicata	40
▷ Asciugatura delicata extra	40
▷ Ciclo veloce	40

Manutenzione / Cura / Pulizia

▶ Pulizia dell'apparecchio	41
▷ Pulizia del filtro	41
▷ Pulizia del condensatore lamellare	41/42
▷ Pulizia dei rilevatori d'umidità	42
▷ Svuotare l'asciugabiancheria in caso di gelo o prima del trasporto	42

Impostazione di base

▶ Grado d'asciugatura	43
▶ Protezione antipiega	43
▶ Regolazione dell'ora	43
▶ Lingua	43

▶ Altre impostazione di base	43
▷ Dispositivo di sicurezza per i bambini	43
▷ Memoria tasti	43
▷ Tensione di allacciamento ridotta	43
▷ Luminosità/Contrasto del display	43
▷ Cicalino	44
▷ Funzione di standby	44
▷ Interfaccia ottica	44
▷ Lingua di default	44

Cash-Card

▶ Introduzione della cash-card	45
▶ Ritiro della cash-card	45
▶ Selezione del programma di lavaggio	45
▶ Visualizzazioni durante lo svolgimento del programma	45
▶ Fine del programma	45
▶ Recupero	45
▶ Utilizzo del resto sulla carta	45

Anomalie di funzionamento

▶ Eliminazione in proprio di piccole anomalie	45
▶ Segnalazioni di guasto	45/46

Servizio assistenza

▶ Numero di prodotto e di macchina	46
------------------------------------	----

Garanzia

46

Inhaltsverzeichnis Deutsch

▶ Siehe Seite	5
---------------	---

Sommaire français

▶ Voir page	19
-------------	----

Contents english

▶ See page	47
------------	----

Consigli per il riciclo

Imballaggio dell'asciugatrice nuova

- ⚠ Smaltire il materiale d'imballaggio secondo le norme.
- ⚠ Il materiale d'imballaggio non è un giocattolo.
Attraverso il suo trattamento e recupero si risparmiano materie prime e si riduce il volume dei rifiuti. L'imballaggio può essere restituito al rivenditore o al fornitore.
Tutti i materiali d'imballaggio utilizzati sono compatibili con l'ambiente e riciclabili. Il cartone è costituito dall'80% al 100% da carta riciclata.
Le parti in legno non sono state trattate chimicamente. I fogli sono in polietilene (PE), i nastri di fasciatura in polipropilene (PP) e le imbottiture, prive di CFC, sono in polistirolo espanso (PS). Questi materiali sono composti puri di idrocarburi e sono riciclabili.

La vostra vecchia asciugatrice

- ⚠ Rendere inutilizzabili gli apparecchi fuori uso.
Dopo aver sfilato la spina, o dopo che l'elettricista ha smontato il cavo d'allacciamento, tagliare e togliere il cavo di connessione. Distruggere o togliere la serratura dello sportello, per evitare che i bambini giocando rimangano imprigionati e possano rischiare la vita.
Il simbolo  sul prodotto o sull'imballo indica che tale prodotto non deve essere smaltito con i normali rifiuti domestici, bensì consegnato ad un punto di raccolta per il riciclaggio di apparecchi elettrici ed elettronici. Contribuendo al corretto smaltimento di questo prodotto, lei proteggerà l'ambiente e la salute degli altri. Uno smaltimento scorretto mette in pericolo l'ambiente e la salute.
Il vostro vecchio apparecchio contiene materiali preziosi, che devono essere inviati ad un centro di recupero. Per ulteriori informazioni sul riciclaggio di questo prodotto si rivolga al suo comune, all'azienda addetta alla raccolta dei rifiuti o al negozio presso il quale ha acquistato il prodotto.



Dove si smaltiscono i vecchi apparecchi?

Ovunque si vendano apparecchi nuovi oppure consegnandoli ai centri di raccolta o ai riciclatori S.EN.S ufficiali. La lista dei centri di raccolta S.EN.S ufficiali è reperibile all'indirizzo www.sens.ch

Consigli per la sicurezza ed avvertimenti

Questo apparecchio soddisfa le norme per la sicurezza relative agli apparecchi elettrici.

Cosa fare prima della messa in funzione:

- ⚠ Leggere attentamente le istruzioni allegate, prima di mettere in funzione la vostra asciugatrice. Ci sono importanti informazioni relative all'installazione, all'uso ed alla sicurezza dell'apparecchio.

- ⚠ Le riparazioni devono essere eseguite esclusivamente da personale specializzato. Le riparazioni non idonee possono provocare gravi danni materiali e causare pericoli per l'utente.
- ⚠ Conservare con cura tutta la documentazione per altre persone che utilizzano l'asciugatrice o per eventuali proprietari futuri.
- ⚠ Installare l'apparecchio secondo le relative istruzioni.
- ⚠ Non collegare un apparecchio che presenti danni evidenti. In caso di dubbio, chiedere informazioni al Servizio Assistenza o al rivenditore.

Durante l'asciugatura fare attenzione a quanto segue:

- ⚠ Non lasciare i bambini in prossimità dell'apparecchio, senza controllarli.
- ⚠ Tenere gli animali domestici lontani dall'apparecchio.
- ⚠ L'apparecchio è concepito esclusivamente per l'asciugazione domestica di tessuti.

Fare attenzione a fine programma:

- ⚠ Non introdurre la mano nel cestello rotante.

Per la salvaguardia dell'asciugatrice:

- ⚠ Non salire sulla macchina.
- ⚠ Non sedersi, né sorreggersi, né appoggiarsi sul sportello. (Pericolo di ribaltamento!)

Durante il trasporto fare attenzione a quanto segue:

- ⚠ Attenzione durante il trasporto dell'asciugatrice: pericolo di ferirsi! Non sollevare l'apparecchio facendo presa sulle parti sporgenti!

Rispetto per l'ambiente e consigli per risparmiare

Per risparmiare corrente, tempo e costi

- ▶ Il sistema d'asciugazione più economico e meno nocivo per l'ambiente è quello di caricare la quantità massima di biancheria consentita.
- ▶ Non superare la quantità massima di biancheria indicata (vedere la tabella dei programmi a pagina 37/38).
- ▶ Centrifugare i capi in lavatrice o in una centrifuga prima di asciugarli, per eliminare completamente l'acqua. Maggiore è la velocità di centrifugazione, minori saranno i tempi di asciugatura e, di conseguenza, i consumi d'energia elettrica.
- ▶ Centrifugare anche i capi delicati.
- ▶ Durante il processo di asciugatura si deve provvedere ad una buona aerazione dell'ambiente (aprire la finestra o la porta).
- ▶ Pulire il filtro dopo ogni asciugazione.

Descrizione dell'asciugatrice

Pannello di comando e visualizzazione

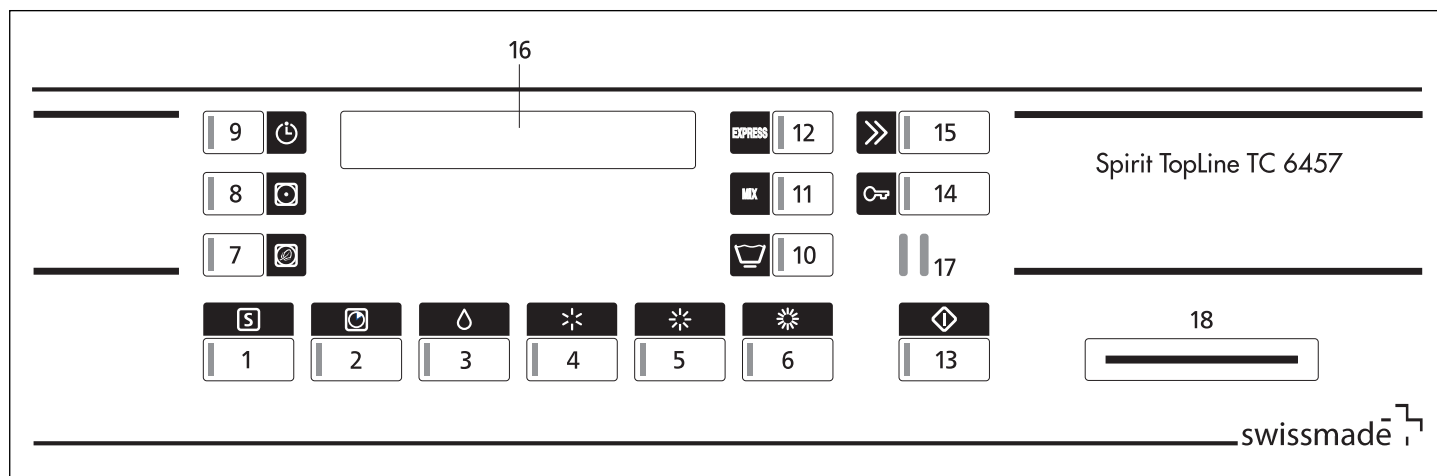

Programmi

- 1 Programmi speciali
- 2 Asciugatura a tempo
- 3 Umido per stiratura
- 4 Asciugatura leggera
- 5 Asciugatura normale
- 6 Asciugatura intensa
- 11 Biancheria mista
- 12 Programma espresso

Indicatori

- 16 Display digitale

Interfacce

- 17 SCS-Schulthess Control System (interfaccia PC per assistenza clienti)
- 18 Fessura per l'introduzione della cash-card (Option)

Funzioni supplementari

- 7 Asciugatura delicata extra
- 8 Asciugatura delicata
- 9 Impostazione timer
- 10 Capi di facile manutenzione
- 13 Avvio del programma
- 14 Apertura dello sportello di riempimento
- 15 Ciclo veloce

Pannello di comando ed indicatori

Filtro

Sportello di riempimento

Sportello per la manutenzione

Griglia di raffreddamento

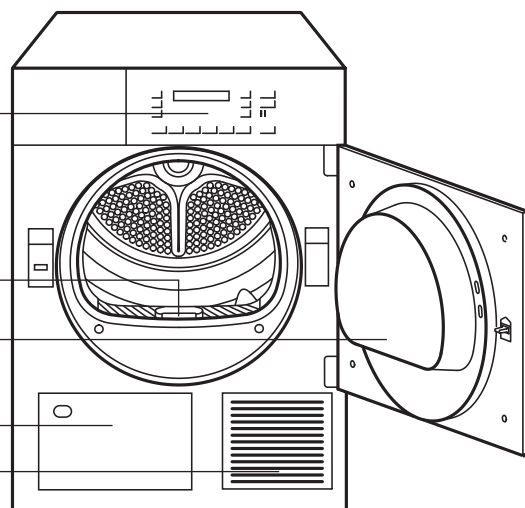



Consigli per il bucato

Selezione dei capi

 **Controllare i simboli di asciugatura sulle etichette dei tessuti.**

 Asciugazione a temperatura normale.

 Asciugazione a bassa temperatura.

 Non asciugare con l'asciugatrice.

 **Non utilizzare l'asciugatrice per i seguenti tessuti:**

- Tessuti sensibili (seta, tende sintetiche ecc.): formazione di pieghe!

- Biancheria troppo bagnata: spreco di energia!

- Lana o tessuti in misto lana (tranne con il programma «Lana finish»): pericolo d'infeltrimento!

► Per ottenere un'asciugazione uniforme, suddividere la biancheria per tipo di tessuto e per grado d'asciugazione desiderato.

Non superare la quantità massima di carico consentita, poiché il sovraccarico pregiudica i risultati dell'asciugazione e squalcisce molto la biancheria.

Consigli per l'asciugazione

► Chiudere le cerniere lampo, i ganci e gli occhielli. Per favore chiudere i bottoni degli copripiumini e federe. Allacciare le cinture aperte, legare insieme i nastri dei grembiuli, ecc.

► Se possibile, togliere i capi delicati dall'asciugatrice ancora leggermente umidi (selezionare il grado di asciugatura leggero). In caso d'eccessiva asciugatura c'è il rischio che si squalciscono.

► I capi che risultassero ancora umidi al termine del ciclo d'asciugazione (carico misto cotonati) possono essere asciugati con un programma a tempo .

► I tessuti lavorati, ad. es. i capi in maglia, potrebbero restringersi con l'asciugazione. Per questo tipo di tessuti non utilizzare il programma «Asciugatura forte» .

Messa in funzione

 Installare l'asciugatrice seguendo le relative istruzioni. Prima di mettere in funzione l'asciugatrice per la prima volta, pulire il cestello con un panno umido.

Preparazione

Controllare che:

► Sia inserito il filtro per i pelucchi.

(Vedi «Manutenzione / Cura / Pulizia» a pagina 41).

► La spina sia inserita o l'interruttore a parete acceso.

L'asciugatrice è pronta ad entrare in funzione, se tutte le spie di controllo lampeggiano oppure sono spente.

Nel caso che una spia rimanga continuamente accesa, procedere come segue:

► Premere il tasto «Ciclo veloce», finché non si accende la spia di controllo «Fine del programma». Attendere che la spia di controllo lampeggi, quindi premere il tasto «Sportello» (eventualmente estrarre la biancheria).

Apertura dello sportello



► Premere il tasto «Sportello».

- Il sportello si apre.

► Attenzione: Il sportello si apre solamente se è inserita l'alimentazione di corrente principale. Se dovesse essere mancata la corrente prima dell'apertura dello sportello (ad esempio per mancanza di moneta), allora può essere aperto manualmente premendo all'altezza del bloccaggio dello sportello.

- La luce del cestello si accende al momento dell'apertura dello sportello.

Inserimento della biancheria



Prima di inserire la biancheria accertarsi che nel cestello non si trovino corpi estranei, né animali domestici che eventualmente si sono nascosti.



Utilizzare l'asciugatrice solo per i capi che sono stati lavati ad acqua.



Non asciugare nell'apparecchio capi che in precedenza siano stati trattati con solventi infiammabili, per esempio con smacchiatori o benzina per smacchiare (pericolo di esplosione)!



Non utilizzare l'asciugatrice per tessuti che contengono gommapiuma o che sono impregnati di lacca, acetone per unghie o sostanze simili (pericolo di incendio)!

► Inserire nel cestello i capi ben aperti, mischiando i capi grandi e piccoli.

Chiusura dello sportello

► Per chiudere lo sportello, premerlo finché non si sente scattare chiaramente la serratura.

► Accertarsi che nel chiudere lo sportello non vi rimangano impigliati dei capi.



Se lo sportello non è stato chiuso, un dispositivo di sicurezza impedisce la messa in funzione dell'apparecchio.

Tabella dei programmi

Simbolo sull'etichetta	Quantità max. di bianch.	Tessuto/Tipo di biancheria	Grado d'asciugatura del programma	Tasti per la selezione del programma	Centrifugato in lavatrice alla velocità giri/min.	Consumo di corrente in kWh ca.	Durata in min. circa
Capi resistenti e colorati in cotone o lino							
	7 kg	● Lenzuola, tovaglie, asciugamani, T-Shirts, magliette polo, vestiti da lavoro	Stiratura con ferro		1400 1000	2,6 3,3	41 51
		▲ Per capi da stirare con ferro					
		● T-Shirts, magliette polo, abiti, pantaloni, vestiti da lavoro, biancheria intima, calzini in cotone	Asciugatura leggera		1400 1000	3,3 3,8	53 63
		▲ Per capi che non devono essere stirati o che devono essere stirati poco					
		● Asciugamani di spugna e non, canovacci per piatti, lenzuola, biancheria intima, calzini in cotone	Asciugatura normale		1400 1000	3,5 4,1	57 66
		▲ Per capi che non devono essere stirati					
		● Accappatoi e lenzuola in spugna Mai biancheria intima e calze	Asciugatura forte		1400 1000	3,8 4,4	63 74
		▲ Tessuti particolarmente spessi ed a più strati					
Capi delicati (che non si stirano) in tessuto sintetico e misto, cotone da non stirare, ad es. viscosa, cupro, modal, poliestere							
	3,5 kg	● Pantaloni, abiti, gonne, camicie	Stiratura con ferro	+	800 600	1,0 1,3	27 33
		▲ Per capi che devono essere stirati con ferro					
		● Pantaloni, abiti, gonne, camicie, bluse, capi di corsetteria, fuseaux, capi di abbigliamento sportivo ad alto contenuto di fibre sintetiche	Asciugatura leggera	+	800 600	1,2 1,5	29 35
		▲ Per capi che non devono essere stirati o devono essere stirati poco					
		● Camicie da uomo, bluse, capi di abbigliamento sportivo, lenzuola, tovaglie, tute sportive	Asciugatura normale	+	800 600	1,4 1,6	33 39
		▲ Per capi che non devono essere stirati					
		● Giacche a vento, coperto	Asciugatura forte	+	800 600	1,7 2,0	43 51
		▲ Tessuti particolarmente spessi o a più strati					
Programmi speciali							
	2,3 kg	● Abbigliamento sportivo, capi in fibre sintetiche e tessuto misto	Asciugatura normale		600	1,4	43
		▲ Indumenti sportivi e idrorepellenti Il bucato diventa extra-asciutto					
	3,5 kg	● Misto Capi di abbigliamento misti	Asciugatura forte		800 600	2,4 2,7	56 63
		▲ Cotone e tessuti misti Il bucato diventa normale.					
		● Asciugatura a tempo Capi singoli, capi pocco umidi	Asciugatura a tempo				
		▲ Per l'asciugatura successiva di capi ancora umidi					
		Per i tessuti particolarmente sensibili alle temperature premere il tasto «Asciugatura delicata» o «Asciugatura delicata extra»					
I valori di consumo presentati sono indicativi e sono stati rilevati in condizioni di esercizio normali. Sono possibili scostamenti fino ad un limite del 10%. Negli apparecchi con potenza allacciata ridotta, i tempi dei programmi si prolungano.							

Tabella dei programmi

Simbolo sull'etichetta	Quantità max. di bianch.	Tessuto/Tipo di biancheria	Programmi speciali «S»	Grado d'asciugatura del programma	Tasti per la selezione del programma	Centrifugato in lavatrice alla velocità giri/min.	Consumo di corrente in kWh ca.	Durata in min. circa
	3,5 kg	● Lana resistente al lavaggio meccanico	▲ La biancheria diventa più vaporosa ma non asciutta. Togliere la biancheria subito dopo la fine del programma e metterla ad asciugare ben distesa su un telo di spugna.	Lana Finish Asciugatura morbida (non completamente asciutta)	S 1x	800	0,1	5
	3,5 kg	● Jeans	▲ Jeans e pantaloni in cotone vengono asciugati fino al grado «Umido per stiratura». Quindi vengono appenditi e asciugati all'aria.	Jeans Umido per stiratura	S 2x	400	1,9	52
	2,3 kg	● Bluse/Camicie	▲ Camicie da uomo e bluse vengono asciugati fino al grado «Umido per stiratura». Il programma diminuisce la formazione di pieghe, rende la biancheria delicata e facilita la stiratura.	Bluse/Camicie Umido per stiratura	S 3x	400	1,3	36
	2,3 kg	● Abbigliamento outdoor	▲ Per l'asciugatura di abbigliamento outdoor, piumini, etc.	Outdoor Asciugatura normale	S 4x	600	1,9	66
	1 capo	● Cuscini grandi e piccoli	▲ Cuscini da testa, piumini e capi simili vengono asciugati fino al grado «Asciugatura forte». Se necessario girare i cuscini dopo ca. 120 min.	Cuscini Asciugatura a tempo 10-150 min.	S 5x	600	4,2	150
	7 kg	● Capi in spugna	▲ Spugne, asciugamani, accappatoi ecc. in cotone. Copripiumini e federe per favore chiudere i bottoni.	Capi in spugna Asciugatura normale	S 6x	max. 1400	3,9	63
	7 kg	● Lenzuola	▲ Lenzuola, lenzuola con angoli, copripiumini, federe ecc. in cotone. Copripiumini e federe per favore chiudere i bottoni	Lenzuola Asciugatura normale	S 7x	max. 1400	3,8	73
		Per i tessuti particolarmente sensibili alle temperature premere il tasto «Asciugatura delicata» o «Asciugatura delicata extra»						
		I valori di consumo presentati sono indicativi e sono stati rilevati in condizioni di esercizio normali. Sono possibili scostamenti fino ad un limite del 10%. Negli apparecchi con potenza allacciata ridotta, i tempi dei programmi si prolungano.						

Asciugazione

Programmi d'asciugazione

Il sistema di rilevamento elettronico, dotato di sensori precisi, controlla costantemente il grado di umidità dei vostri capi e termina il programma automaticamente al momento in cui è stato raggiunto il grado d'asciugazione impostato.

Selezionare il programma per tessuti resistenti, colorati o delicati, seguendo la tabella dei programmi.



- ▶ Premere il tasto del programma.
- Si accende la spia luminosa del programma selezionato.
- ▶ Per i tessuti delicati selezionare la funzione supplementare «Capi delicati» .

Programma espresso: 2,3 kg



Programma speciale per l'asciugatura rapida di capi in tessuto sintetico, per es. abbigliamento sportivo in tessuto sintetico o misto. La biancheria esce asciutta normale.

- ▶ Premere il tasto di avvio del programma.
- La spia di controllo si illumina.

Programma misto: 3,5 kg



Per l'asciugatura intensa di capi misti in cotone e articoli tessili di facile manutenzione.

- ▶ Premere il tasto di avvio del programma.
- La spia di controllo si illumina.

Programmi a tempo



Per asciugare singoli capi di biancheria o per finire di asciugare tessuti già preasciugati con un basso contenuto di umidità. Il tempo d'asciugazione da impostare dipende dal tipo di biancheria, dalla quantità di biancheria e dal contenuto di umidità.

- ▶ Premere il tasto del programma.
- Si accende la spia luminosa «Programma a tempo» e viene indicato il tempo d'asciugatura minimo di 10 min.
- ▶ Selezionare il tempo d'asciugazione, fino ad un massimo di 150 min, premendo più volte il tasto.

Programmi speciali



Con i programmi speciali si possono asciugare in modo mirato alcuni tipi di tessuto. Premere ripetutamente il tasto  finché sul display appare il programma desiderato. (Vedi «tabella dei programmi» pagina 38)

Selezionare le funzioni supplementari



Dopo aver selezionato il programma, lampeggiano le spie luminose delle funzioni supplementari, che all'occorrenza possono essere inserite.

- ▶ Premere il tasto, oppure i tasti, delle funzioni desiderate. (Vedi «funzioni supplementari» a pagina 38).
- Si accende la spia luminosa della funzione selezionata, ovvero si accendono le spie luminose delle funzioni selezionate.

Avvio del programma



- ▶ Premere il tasto «Avvio».
- La spia luminosa si accende ed il programma parte automaticamente.



Nel caso sia inserito il dispositivo di sicurezza per i bambini:

- ▶ Tenere premuto il tasto «Ciclo veloce» ed azionare il tasto «Avvio».

Svolgimento del programma / Fase del programma

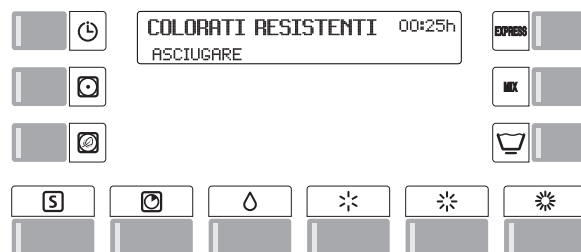

▶ Nei programmi in base all'umidità residua il sistema di rilevamento elettronico controlla costantemente il grado d'umidità della biancheria.

- Viene visualizzata la durata residua del programma. Questo tempo residuo viene ricalcolato più volte durante l'asciugatura, pertanto l'effettiva fine del programma varia di alcuni minuti.
- ▶ Nei programmi a tempo viene indicato il tempo che rimane prima della fine del programma.

Cambiare programma prima dell'avvio del programma

- ▶ Premere nuovamente il tasto del programma desiderato.
- Lampeggiano nuovamente tutte le spie di controllo delle funzioni supplementari che possono essere selezionate e tutte le impostazioni vengono cancellate.
- ▶ Ev. selezionare le funzioni supplementari.
- ▶ Avviare il programma.

Interruzione del programma

 ▶ Interrompere il programma premendo più volte il tasto «Ciclo veloce», finché sul display compare «Fine del programma».

- ⚠ ▶ Tener premuto il tasto «Avvio».
- ▶ Contemporaneamente premere il tasto «Ciclo veloce».

Aggiunta di biancheria

effettuabile in ogni momento.

 ▶ Premere il tasto «Sportello».

- Il tamburo si ferma.
- ▶ Introdurre la biancheria.
- ▶ Chiudere lo sportello.
- ▶ Premere il tasto «Avvio».

- ⚠ Se è inserito il dispositivo di sicurezza per i bambini:
 - ▶ Mantenere premuti entrambi i tasti «Avvio» e «Ciclo veloce».
 - ▶ Il processo di asciugatura riprende.

Fine programma

La fine del programma viene visualizzata dal valore 00:00h, il display indica «Fine programma» e la spia lampeggia.

- Viene emesso un segnale acustico (solamente nel caso in cui è inserita l'apposita funzione di segnalazione.)
- ▶ Nell'impostazione di base è inserita la funzione anti-piega. Dopo la fine del programma il tamburo continua a ruotare a brevi intervalli in modo che la biancheria non si sgualcisca (per 30 o 60 minuti). Dopodiché la biancheria dovrebbe essere rimossa.

Togliere la biancheria

 ▶ Premere il tasto «Sportello».

- Il tamburo viene illuminato.
- ▶ Togliere la biancheria.
- ▶ Pulire il filtro (pagina 41).
- ▶ Chiudere lo sportello

Spegnere l'asciugatrice

- ▶ Spegner l'interruttore a parete.

Funzioni supplementari

Oltre ai diversi programmi d'asciugazione la vostra asciugatrice vi offre la possibilità di creare programmi personalizzati. Selezionando una o più funzioni supplementari potete impostare il vostro programma di asciugazione in base alle caratteristiche specifiche della vostra biancheria.

- ▶ Avete inoltre la possibilità di standardizzare la vostra asciugatrice alle vostre necessità personali, cambiando le impostazioni di base (vedi pagina 43).

Capi delicati



Per capi delicati in tessuto sintetico, tessuti misti o cotone da non stirare.

Impostazione timer



Premendo una o più volte il tasto «Impostazione timer» si può impostare l'ora d'avvio in modo che l'asciugabiancheria entri in funzione entro le 23,5 ore successive. Questo consente, ad esempio, di sfruttare la tariffa ridotta per la corrente erogata durante la notte. L'inizio e la fine di un programma possono quindi essere adeguati alle proprie abitudini di vita.

Nel display viene visualizzato il tempo di avvio ed il tempo residuo per finire il programma.

L'ora preselezionata inizia a decorrere dopo l'attivazione del tasto di avvio.

Una volta raggiunta l'ora di avvio, il programma si attiva automaticamente e viene visualizzata la sua durata effettiva.

Modificare il tempo di preselezione

Il tempo di preselezione può essere interrotto premendo il tasto di ciclo veloce. L'orario di avvio può essere nuovamente selezionato.

Avvertenza

In caso d'interruzione di corrente rimane memorizzato il tempo attuale. Non viene tenuta in considerazione la durata dell'interruzione di corrente.

Asciugatura delicata



Il tasto «Asciugatura delicata» deve essere premuto nel caso di tessuti particolarmente sensibili alle temperature, quali ad esempio le fibre acriliche. La temperatura viene ridotta ed il tempo d'asciugazione viene leggermente prolungato.

Asciugatura delicata extra



In caso di tessuti particolarmente delicati si può premere il tasto «Asciugatura delicata extra», in modo da ridurre ulteriormente la temperatura.

Ciclo veloce



Il programma può essere ridotto o interrotto, premendo il tasto «Ciclo veloce». (Vedi «Cambiamento/Interruzione del programma»).

Manutenzione / Cura / Pulizia

Pulizia dell'apparecchio

- ⚠ Prima di pulire l'apparecchio o eseguire lavori di manutenzione, accertarsi che la corrente sia disinserita.
- ⚠ Non spruzzare mai acqua sull'apparecchio.
- ⚠ Non utilizzare solventi! Queste sostanze potrebbero danneggiare alcuni componenti dell'asciugatrice; sviluppano vapori tossici e possono provocare un'esplosione!

Pulire la parte esterna ed i comandi dell'asciugatrice semplicemente con acqua saponata o con un normale detergente in commercio che non contenga solventi o che non sia abrasivo.

Pulizia del filtro

Utilizzando i capi di biancheria, si vengono a creare dei filamenti, che durante l'asciugazione si staccano e vanno a depositarsi nel filtro che si trova sul lato interno dello sportello. Quindi il filtro deve essere pulito dopo ogni ciclo d'asciugazione.

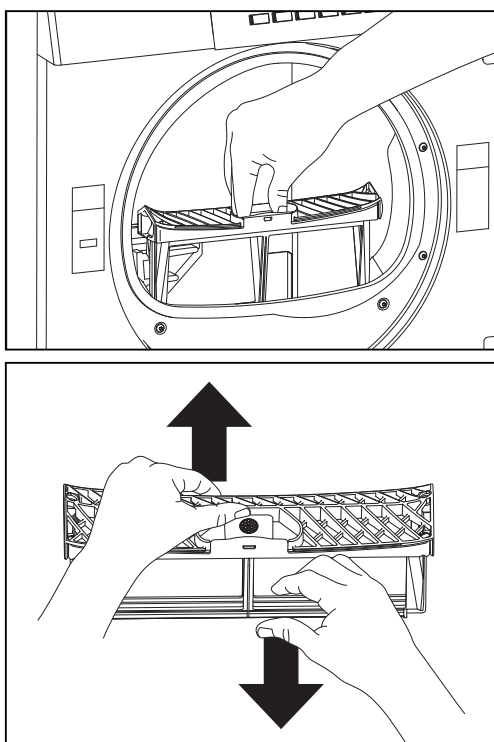

1. Premere il tasto «Aprire».
2. Estrarre il filtro e capovolgerlo.
3. Passare la mano sul filtro e rimuovere in questo modo i filamenti di tessuto. Può anche accadere che il filtro, anche se apparentemente sottoposto a regolare pulizia, diventi impermeabile a causa di un fine sedimento invisibile depositatosi nella mascherina del filtro. Tenere il filtro con una superficie rivolta verso l'alto e versarvi sopra dell'acqua. Se non lascia passare l'acqua, il filtro deve essere pulito con una spazzola sotto l'acqua corrente.

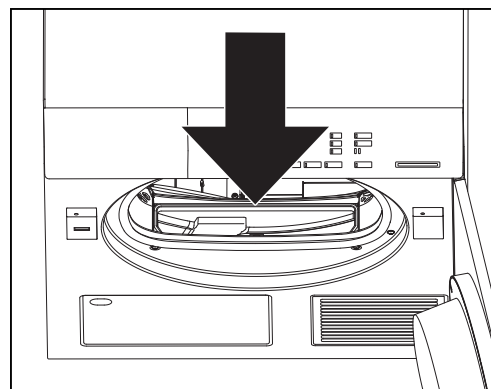

- 3.1 Ogni tanto è necessario rimuovere i filamenti che si sono depositati sul supporto. Per questa operazione utilizzare un'aspirapolvere o un pennello per spolverare.
- 3.2 Introdurre il tubo dell'aspirapolvere o il pennello per spolverare nell'apertura del filtro per i filamenti di tessuto e rimuovere interamente i filamenti residui.
4. Rimontare il filtro in modo corretto.
5. Chiudere lo sportello.

Pulizia del condensatore lamellare

Il condensatore lamellare dovrebbe essere pulito ca. una volta ogni 10 cicli di asciugatura.

1. Premere il tasto, lo sportello di manutenzione si apre.

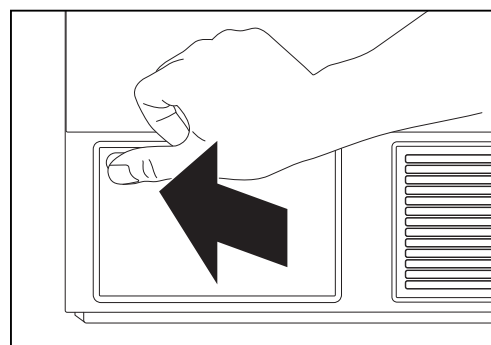

2. Ruotare entrambe le levette di chiusura, seguendo la direzione della freccia.
3. Estrarre il condensatore lamellare.

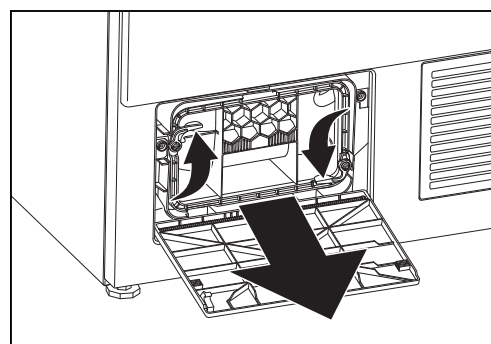

4. Pulire sotto un getto d'acqua il condensatore lamellare, fare gocciolare bene l'acqua.

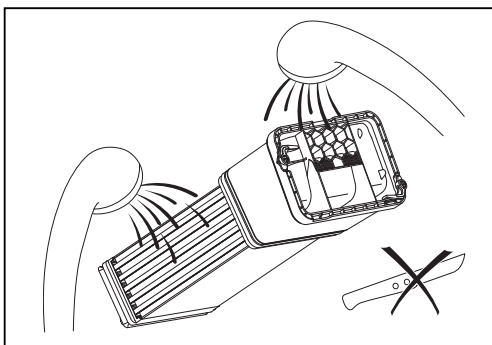

5. Rimontare il condensatore lamellare, con il manico rivolto verso il basso. Ruotare le levette di chiusura nella loro posizione originale.

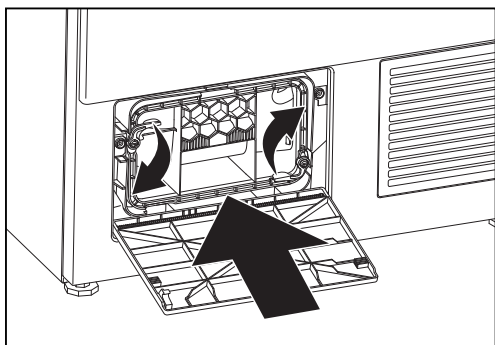

6. Premere in alto a sinistra lo sportello di manutenzione fino ad inserimento.

Pulizia dei rilevatori d'umidità

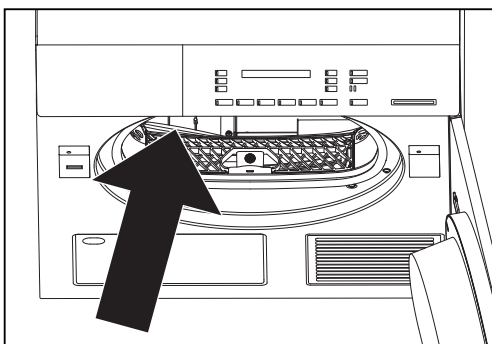



Dopo un uso prolungato si possono formare dei fini sedimenti di calcare o ammorbidente sulla parte frontale ed interna del tamburo, su entrambi i rilevatori d'umidità.



Nei programmi in base all'umidità residua questo può comportare il mancato raggiungimento del grado di asciugatura desiderato. Togliere i sedimenti con un panno imbevuto in aceto.

Svuotare l'asciugabiancheria in caso di gelo o prima del trasporto

Se l'asciugabiancheria si trova in un locale dove la temperatura può andare sotto zero, oppure deve essere trasportata, è necessario svuotare completamente l'apparecchio.

1. Selezionare un programma d'asciugazione a scelta.
2. Premere il tasto «Avvio» . L'acqua di condensazione rimasta nell'apparecchio viene così pompata nello scarico.
3. Dopo circa 5 minuti interrompere il programma con il tasto «Ciclo veloce» .

Impostazioni di base

Sebbene i parametri base dell'asciugatrice siano già stati predisposti in fabbrica, prima dell'avviamento o in qualsiasi momento successivo le funzioni di seguito elencate vi permettono di adattarli alle vostre esigenze personali.

Le impostazioni di base possono essere cambiate solamente se nessun programma di asciugatura è in esecuzione. Per cambiare un'impostazione di base si deve sempre mantenere premuto il tasto (o i tasti) di programma e poi attivare il tasto «Ciclo veloce». Le relative funzioni vengono visualizzate sul display. Tenendo premuto il tasto (o i tasti) di programma e premendo più volte il tasto «Ciclo veloce» , la visualizzazione cambia.

Esempio:

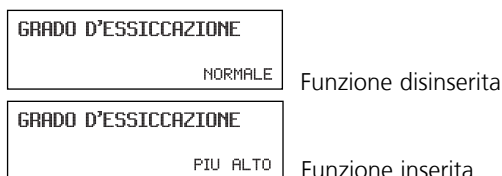

Grado d'asciugatura (valore preimpostato NORMALE)



Se è inserita questa funzione, il grado d'asciugatura dei programmi elettronici (Asciugatura normale e forte) viene leggermente aumentato e la biancheria risulta un po' più asciutta.



Protezione antipegia (valore preimpostato 30 MIN)



Attivando questa funzione, alla fine del programma inizia una fase di protezione antipegia della durata di 60 min.

Impostazione dell'ora (non preimpostata in fabbrica)



Il tasto  consente di regolare le ore e il tasto  di regolare i minuti.

Lingua (valore preimpostato: TEDESCO)





Questa impostazione vale temporaneamente per il programma selezionato e alcuni minuti dopo la fine del programma si passa nuovamente alla lingua di default.

(Vedi «Impostazioni estese/Lingua di default»)

Altre impostazioni di base



- ▶ La pressione contemporanea su questi tre tasti attiva la visualizzazione delle impostazioni estese.
- ▶ La pressione ripetuta sul tasto  visualizza le impostazioni disponibili.
- ▶ La pressione sul tasto  permette di modificare le varie impostazioni.
- ▶ Con la pressione sul tasto  termina la visualizzazione delle impostazioni.

Dispositivo di sicurezza per bambini (valore preimpostato: NO)

 Selezionare «Impostazioni estese»!

Il dispositivo di sicurezza per i bambini serve ad evitare che i bambini facciano partire casualmente il programma, oppure lo cambino o lo cancellino.

Avvio di un programma quando è inserito il dispositivo di sicurezza per i bambini:

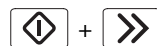

Tenere premuto il tasto «Avvio» e azionare il tasto «Ciclo veloce».

Memoria tasti (valore preimpostato: NO)

 Selezionare «Impostazioni estese»!

Inserendo la funzione «Memoria tasti» viene salvato il programma speciale eseguito per ultimo, che compare per primo sul display la volta successiva in cui si preme il tasto . Premendo ripetutamente si possono selezionare in successione i programmi che seguono.

Un programma speciale utilizzato frequentemente può essere richiamato con una sola pressione su un tasto.

A funzione disinserita compare per primo il programma «Lana finish».

Tensione di allacciamento ridotta (valore preimpostato: NO)

 Selezionare «Impostazioni estese»!

La riduzione della tensione di allacciamento comporta un conseguente prolungamento dei tempi di programma.

No = 400 V 3N ~ 5,1 kW / 10 AT

Si = 400 V 2N ~ 3,7 kW / 10 AT

Luminosità del display (valore preimpostato: 150)

 Selezionare «Impostazioni estese»!

Questo tasto  consente di modificare la luminosità o il tipo di carattere visualizzato.

Contrasto del display (valore preimpostato: 26)

 Selezionare «Impostazioni estese»!

Questo tasto  consente di modificare il livello di contrasto del display.

Volume del cicalino (valore preimpostato: VOLUME 2)

⚠ Selezionare «Impostazioni estese»!

Con cicalino attivato, al termine del programma viene emesso un segnale acustico ad intervalli regolari. Questo tasto consente di regolarne il volume su 3 livelli:

Inattivo
Volume 1
Volume 2
Volume 3

Funzione di standby (valore preimpostato: SI)

⚠ Selezionare «Impostazioni estese»!

Se nessun programma è in esecuzione, l'attivazione di questa funzione commuta il funzionamento della macchina nello stato di risparmio energetico. Tutte le spie sono spente.



Interfaccia ottica (valore preimpostato: NO)

⚠ Selezionare «Impostazioni estese»!

L'attivazione dell'interfaccia ottica (SCS) consente al Servizio Assistenza di comunicare con la macchina tramite PC.

Lingua di default (valore preimpostato: TEDESCO)

⚠ Selezionare «Impostazioni estese»!

Se si seleziona temporaneamente un'altra lingua tramite i tasti  e , 4 minuti dopo la fine del programma, in modalità standby o dopo mancato funzionamento per un lungo periodo si passa nuovamente alla lingua di default.

Cash-Card**Introduzione della cash-card**

Introdurre la cash-card con il simbolo  rivolto verso l'alto. Sul display, l'uno dopo l'altro, il «saldo nuovo» memorizzato sulla cash-card e l'acconto che viene detratto. L'eventuale importo rimanente nell'apparecchio viene conteggiato.

Se l'importo disponibile sulla cash-card non è sufficiente per il lavaggio, compare il messaggio «Saldo insufficiente» inoltre suona un segnale acustico. Si può quindi compensare la differenza con una seconda cash-card.

Ritiro della cash-card**Selezione ed avvio del programma di asciugare**

- ▶ Selezione del programma di asciugare
- ▶ Selezione delle funzioni supplementari
- ▶ Avvio del programma

Visualizzazioni durante lo svolgimento del programma

COLORATI RESISTENTI	00:35h
CREDITO RESIDUO	2.60

Durante il programma di asciugare appaiono alternativamente le fasi del programma ed il credito residuo.

Fine del programma

Quando il programma di lavaggio è terminato, l'importo rimanente viene memorizzato nell'apparecchio a favore della relativa cash-card e conteggiato in occasione del processo di lavaggio. La fine del programma viene indicata dal tempo 00:00h e dall'indicazione «Apri sportello».

Recupero

Il recupero sulla cash-card dell'importo rimanente si fa di preferenza alla fine della giornata di bucato.

▶ Introdurre la carta. Sul display il «Saldo» memorizzato sulla cash-card.

▶ Avviare il recupero premendo il tasto «Ciclo veloce». Sul display, l'uno dopo l'altro, il «Credito residuo», che viene accreditato, ed il «saldo nuovo».

▶ Ritirare la cash-card.



Si può unicamente effettuare un recupero sulla cash-card dalla quale l'importo è stato originariamente detratto.

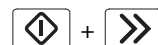

Nel caso sia inserito il dispositivo di sicurezza per bambini:

**Utilizzo del resto sulla carta**

Se l'importo sulla cash-card non basta per pagare la somma che inizialmente viene richiesta, l'apparecchio emette un fischio e sull'indicatore lampeggia una spia. Sull'indicatore appare l'importo mancante. Introducendo una seconda cash-card si può pagare la differenza.

Anomalie

- ⚠ Riparazioni, modifiche o interventi su apparecchi elettrici devono essere eseguiti esclusivamente da personale specializzato. Le riparazioni non idonee possono provocare gravi danni materiali e causare pericoli per l'utente.
- ⚠ Per le riparazioni devono essere utilizzati solamente ricambi originali.

Come eliminare da soli piccole anomalie

La macchina non entra in funzione dopo aver premuto un tasto del programma:

- ▶ Controllare che l'interruttore a parete sia acceso e la spina sia inserita.
- ▶ Controllare che tutti i fusibili siano intatti oppure che sia scattato il salvavita.

L'apparecchio non entra in funzione:

- ▶ Non è stato premuto il tasto «Avvio».
- ▶ È impostata un'ora d'avvio. Parte solamente dopo che è trascorso il tempo d'avvio selezionato.

Il grado di asciugatura non è stato raggiunto.

- ▶ Pulire il filtro.
- ▶ Pulire il condensatore lamellare.
- ▶ Aumentare il grado di asciugatura (vedi pagina 43).
- ▶ Pulire i rilevatori d'umidità (vedi pagina 42).

Il tempo di asciugatura è troppo lungo.

- ▶ Pulire il filtro.
- ▶ Pulire il condensatore lamellare.
- ▶ Mancanza di corrente (Controllare i blocchi da parte della Società Elettrica)

La biancheria non si asciuga nonostante sia stato impostato il massimo grado di asciugatura.

- ▶ Il cestello è sovraccarico.
- ▶ La biancheria non è stata centrifugata a sufficienza.
- ▶ L'aerazione dell'ambiente non è sufficiente. (Aprire la porta o la finestra).
- ▶ Il filtro è otturato da filamenti di tessuto (pulire il filtro).
- ▶ Pulire il condensatore lamellare.

L'illuminazione del cestello non funziona.

- ▶ La lampadina è guasta. Per motivi di sicurezza la lampadina deve essere sostituita soltanto dal Servizio Assistenza o da un tecnico.

Consistente aumento d'umidità nell'ambiente.

- ▶ L'ambiente non è aerato sufficientemente. Provvedere ad una sufficiente aerazione dell'ambiente.

Il sportello è bloccato:

- ▶ Se dovesse essere mancata la corrente prima dell'apertura dello sportello (ad esempio per mancanza di moneta), allora può essere aperto manualmente premendo all'altezza del bloccaggio dello sportello

Il bucato resta avvolto:

- ▶ Utilizzare lo speciale programma «Biancheria letto» o «Biancheria bagno».

Segnalazioni di guasto

Nel caso vengano segnalate le seguenti anomalie, il programma può essere fatto ripartire, premendo il tasto «Avvio», dopo aver eliminato l'anomalia.

«DISPOSITIVO DI SICUREZZA PER I BAMBINI ATTIVATO»

- ▶ Mantenere premuto il tasto «Avvio» e azionare il tasto «Ciclo veloce».

«CHIUDERE SPORTELLO»

- ▶ Premere lo sportello finché la chiusura non si inserisce correttamente.

«AQUA CONDENZA PIENO»

- ▶ La pompa dell'acqua di condensa non funziona. Verificare che il tubo flessibile dell'acqua di scarico non sia piegato o lo scarico sull'immobile non sia ostruito.

«CONTROLLA LIVELLO CALORE»

- ▶ Un segnale acustico viene emesso, il programma continua.

La segnalazione «controlla livello calore» appare e resta fino alla fine del programma. Premere una volta il tasto «Avvio» e poi premere diverse volte il tasto «Ciclo veloce» fino che viene visualizzato «fine programma».

- ▶ Controllare che tutti gli interruttori termici siano inseriti. Con un dito premere una sola volta su tutte le tre bussole di gomma rotonde (vedi figura). Se il problema persiste dopo aver premuto una volta, avvisare il servizio assistenza.

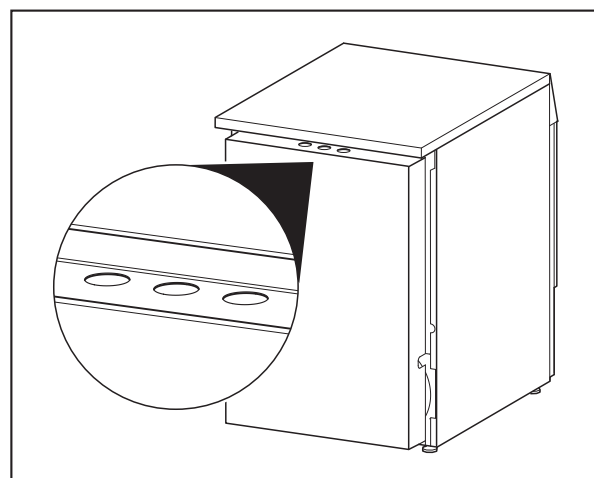

Se l'apparecchio segnala un messaggio di guasto F -- :

- ▶ Interrompere il programma con il tasto «Ciclo veloce» e selezionare un nuovo programma.

Se la segnalazione di guasto viene ripetuta:

- ▶ Interrompere per circa 1 minuto l'alimentazione di corrente e poi reinserirla. (Sfilare la spina o spegnere l'interruttore a parete).
- L'apparecchio è nuovamente pronto ad entrare in funzione, se le spie luminose dei programmi lampeggiano.
- ▶ Selezionare un nuovo programma.

Se viene ancora indicata la segnalazione di guasto:

- ▶ Annotarsi il tipo di segnalazione di guasto.
- ▶ Sfilare la spina o spegnere l'interruttore a parete.
- ▶ Avvisare il Servizio Assistenza.

Segnalazioni di guasto (cash-card)

Le segnalazioni di guasto seguenti si riferiscono all'uso della cash-card.

Girare Carta

► Introdurre la cash-card con il simbolo ▲ rivolto verso l'alto.

Carta vuota

► Utilizzare una cash-card carica.

Cash-card non valida

► La cash-card utilizzata non è valida. Informare l'addetto competente.

Reinserire Cash-Card

► Aspettare 5 secondi finché l'accredito è registrato e compare il nuovo saldo.

Servizio assistenza

Prima di rivolgervi al Servizio Assistenza, verificate se potete eliminare da soli l'anomalia. (Vedi «Eliminare da soli piccole anomalie» a pagina 45).

In caso di consulenza, anche durante il periodo di garanzia, vi saranno addebitati i costi per l'intervento di un tecnico.



Nel caso non siate in grado di eliminare da soli il guasto, sfilare la spina o spegnere l'interruttore a parete e rivolgersi al Servizio Assistenza.

Comporre il numero della sede centrale del Servizio Assistenza (vedi retro della busta). Sarete collegati automaticamente con la filiale del Servizio Assistenza competente per la vostra zona.

Vi preghiamo di indicare al Servizio Assistenza il numero di prodotto ed il numero dell'apparecchio. Troverete questi dati sulla targa di identificazione situata all'interno dello sportello. Segnare qui i numeri del vostro asciugabiancheria.

No. di prodotto _____

No. di apparecchio _____

Garanzia

Garanzia 1 anno.

Contents

What you need to know

- ▶ Waste disposal advice 48
 - ▷ Packaging from your new machine 48
 - ▷ Old machine 48
 - ▶ Safety advice and warnings 48
 - ▶ Environment and economy advice 48
-

Your new dryer

- ▶ Machine description 49
 - ▶ Laundry advice 50
 - ▷ Sorting laundry 50
 - ▷ Drying tips 50
-

Start up

- ▶ Preparation 50
 - ▶ Opening the door 50
 - ▶ Adding laundry 50
 - ▶ Closing the door 50
-

Drying

- ▶ Programme table 51/52
 - ▶ Drying 53
 - ▷ Drying programmes 53
 - ▷ Express programme 53
 - ▷ Mixed programme 53
 - ▷ Timer programme 53
 - ▷ Special programmes 53
 - ▷ Selecting additional functions 53
 - ▷ Starting the programme 53
 - ▷ Programme progress
 - Programme status 53
 - ▷ Changing the programme 54
 - ▷ Interrupting the programme 54
 - ▷ Adding more washing 54
 - ▷ Programme end 54
 - ▷ Removing the laundry 54
 - ▷ Switching off the machine 54
 - ▶ Additional functions 54
 - ▷ Easy care 54
 - ▷ Start time preselect 54
 - ▷ Gentle drying 54
 - ▷ Gentle drying extra 54
 - ▷ Fast forward 54
-

Maintenance/Care/Cleaning

- ▶ Cleaning the machine 55
 - ▷ Cleaning the filter 55
 - ▷ Cleaning the air cooler 55/56
 - ▷ Cleaning the moisture sensor 56
 - ▷ Emptying the machine for frost protection or transport 56
-

Basic settings

- ▶ Drying level 57
- ▶ Crease protection 57

- ▶ Time 57
 - ▶ Language 55
 - ▶ Extended basic settings 57
 - ▷ Child lock 57
 - ▷ Button memory 57
 - ▷ Reduced mains power 57
 - ▷ LCD brightness / contrast 57
 - ▷ Alarm volume 58
 - ▷ Standby function 58
 - ▷ Optical interface 58
 - ▷ Default language 58
-

Cash Card

- ▶ Inserting the Cash Card 58
 - ▶ Removing the Cash Card 58
 - ▶ Selecting the drying programme 58
 - ▶ Displays during the programme sequence 58
 - ▶ Programme end 58
 - ▶ Re-crediting 58
 - ▶ Transferring remaining values 58
-

Problems

- ▶ Rectifying minor faults yourself 59
 - ▶ Error messages 59/60
-

Customer services

- ▶ Product and serial numbers 60
-

Guarantee

60

Notes

61/62

Inhaltsverzeichnis deutsch

- ▶ Siehe Seite 5
-

Sommaire français

- ▶ Voir page 19
-

Sommario italiano

- ▶ Vedere pagina 33
-

Waste Disposal Advice

Packaging from your new machine

- ⚠ Dispose of all packaging materials properly.
- ⚠ Packaging materials are not toys.

Processing and reuse saves raw materials and reduces waste volumes.

The packaging can be returned to the retailer or supplier. All packaging materials used are environmentally friendly and reusable. All card is made of 80-100% recycled paper.

Wood is not chemically treated. Films are made of polyethylene (PE), banding is made of polypropylene (PP). These materials are pure hydrocarbon compounds and are recyclable.

Old Machines

- ⚠ Worn out machines should be made unusable:

After unplugging the machine or after an electrician has removed the connection, cut through and remove the mains cable. Destroy or remove the door lock so that playing children cannot become locked in and put their lives at risk.

The symbol  on the product or its packaging indicates that it is not to be disposed of as normal household waste, but must be taken to a collection point for the recycling of electrical and electronic appliances.

Through your contribution to the correct disposal of this product, you are helping to safeguard the environment and health of your fellow human beings. Improper disposal constitutes a hazard to the environment and health.

The old machine contains valuable materials which should be sent for recycling. Additional information on the recycling of this product can be obtained from your commune, your waste disposal contractor or the shop in which you bought the product.

- ⚠ Repairs should only be carried out by trained specialists. Incorrect repairs may cause considerable damage and risks to the user.

- ⚠ Keep the documents safe for other users or subsequent owners.

- ⚠ Install the machine according to the installation instructions.

- ⚠ Do not plug in a machine with visible damage. In case of doubt, ask customer services or your retailer.

When drying laundry:

- ⚠ Do not leave children unattended with the machine.
- ⚠ Keep pets away from the machine.
- ⚠ Only use the machine in the home for drying textiles.

At the end of the programme:

- ⚠ Do not reach into the rotating drum.

To protect your machine:

- ⚠ Do not climb on the machine.
- ⚠ Do not sit, lean or support yourself on the loading door (it could tip!).

When transporting your machine:

- ⚠ Take care when transporting the machine (risk of injury)!. Do not lift the machine by the fittings on the front!

Environment and Economy Advice

How to save electricity, time and costs

- ▶ Your dryer will be most environmentally friendly and economical if you fill the machine with the maximum laundry load.
- ▶ Do not exceed the maximum stated laundry load (see programme table, page 51/52).
- ▶ Remove as much water as possible from the laundry before drying by spinning in a washing machine or spin dryer. The higher the spin speed, the shorter the drying time and lower the energy consumption.
- ▶ You should also spin easy care laundry.
- ▶ Ensure good room ventilation when drying (open a window or door).
- ▶ Clean the filter after every drying cycle.

Safety Advice and Warnings

This machine meets the stringent safety regulations for electronic devices.

Before using the machine:

- ⚠ Read the enclosed documents carefully before using your dryer. They contain important information on the installation, use and safety of the machine.



Where to take old appliances?

Anywhere that new appliances are sold, or to the official S.EN.S collection points or official S.EN.S recyclers.

The list of S.EN.S collection points can be found at www.sens.ch

Machine description

Control and display area

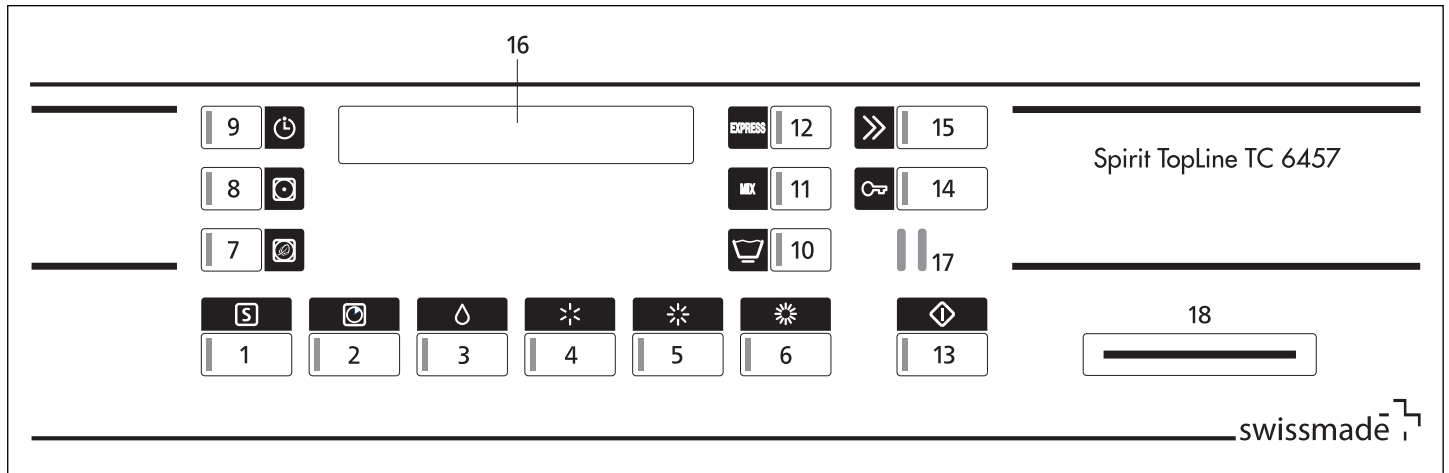

Programmes

- 1 Special programmes
- 2 Time drying
- 3 Iron dry
- 4 Light dry
- 5 Wardrobe dry
- 6 Extra dry
- 11 Mixed laundry
- 12 Express

Displays

- 16 Display

Interfaces

- 17 SCS-Schulthess Control System (PC interface for customer services)
- 18 Module opening for the cash card (Option)

Additional functions

- 7 Gentle dry extra
- 8 Gentle dry
- 9 Start time preselect
- 10 Easy care
- 13 Programme start
- 14 Open door
- 15 Fast forward

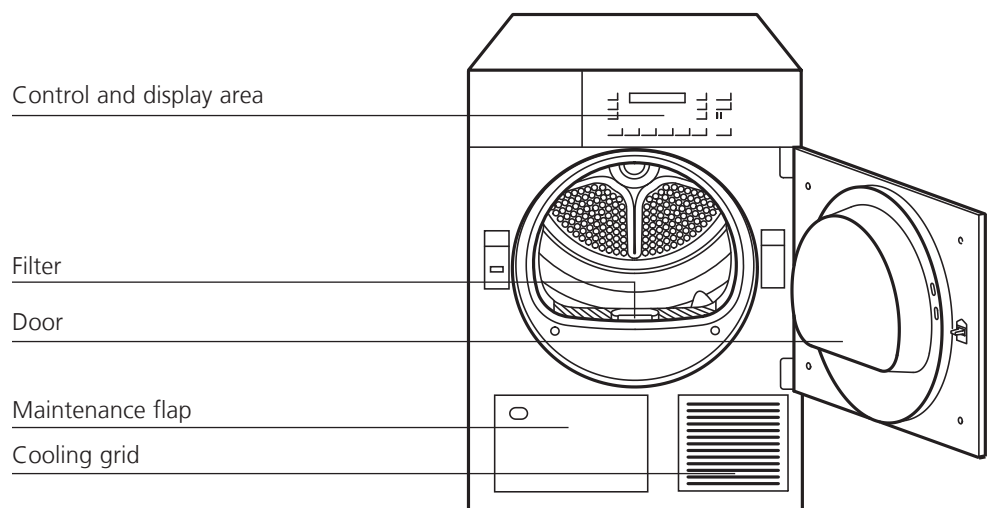

Laundry Advice

Sorting the laundry

 Pay attention to the drying symbols on your fabrics.



Dry at normal temperature.



Dry at low temperature





Do not tumble dry.

 **Do not dry the following fabrics in the machine:**

- Sensitive fabrics (silk, synthetic curtains, etc.): creasing.
- Wringing wet laundry: waste of energy!
- Wool or textiles containing wool (Unless using the special programme «Wool Finish»): risk of felting!

▶ To achieve even drying results, sort the laundry by fabric type and desired level of dryness.
Do not exceed the maximum load, because overfilling affects the drying result and severely creases the laundry.

Tips for drying

- ▶ Do up all zips, hooks and eyes. Button up duvet covers and pillowcases. Tie together loose belts, apron strings etc.
- ▶ Remove easy care laundry from the dryer in a slightly damp state if possible (Select target dryness «Light Drying») and allow to finish drying in the air. Over drying causes creases.
- ▶ Laundry which is still too damp after drying a load of widely varying fabrics can be dried further using the timer programme .
- ▶ Knitted fabrics, e.g. jersey underwear, can shrink slightly during drying. Do not use the «Extra Dry»  programme for these fabrics.

Start-up



Install the machine according to the installation instructions.

Before using the machine for the first time, wipe the inside of the drum with a damp cloth.

Preparation

Check whether:

- ▶ The fluff filter is in place (see «Maintenance/Care/Cleaning», page 55).
- ▶ The machine is plugged in or switched on at the wall.

The machine is ready for use if all the control lights are flashing or have gone out in sleep mode. If one of the control lights stays on, proceed as follows:

- ▶ With the fast forward button in the programme end position, press until the control light comes on. Wait until the control light flashes and press the «Open» button. (remove laundry if necessary).

Open the door



▶ Press the «Open» button.

- The door pops open
- ▶ Caution: The door only pops open if the mains power supply is switched on. If there is no power to open the door, the door can be opened manually by pressing next to the lock.
- The drum light comes on when the door is opened.

Add laundry



Before adding laundry, ensure that there are no foreign bodies or even trapped pets in the drum.



Only dry fabrics which have been washed with water in the dryer.



Laundry which has been treated with flammable solvents e.g. stain remover or white spirits, should not be dried in the dryer (Risk of explosion!).



Fabrics which contain foam rubber or which have hair spray, nail polish remover or similar substances on them should not be dried in the machine (fire risk!).

u Place the laundry loosely in the drum, mixing large and small items.

Close the door

- ▶ Close the door by pushing it until the lock audibly engages.
- ▶ Ensure when closing the door that no laundry gets shut in it.



If the door is not closed, the safety switch will prevent the machine from operating.

Programme table

Care Symbol	Max. load	Textile/Wash Type	Programme drying target	Programme selection button	Spun in washing machine at rpm	Approx. power cons. kWh	Approx. duration Min.
Boil and coloured wash, cotton or linen							
	7 kg	● Bed and table linen, towels, T-shirts, polo shirts, work wear	▶ for laundry to be ironed		1400 1000	2,6 3,3	41 51
		● T-shirts, polo shirts, dresses, trousers, work wear, underwear	▶ for laundry which will not be ironed or only lightly ironed		1400 1000	3,3 3,8	53 63
		● Flannels, tea towels and towels, bed linen, underwear, cotton socks	▶ for laundry which will not be ironed		1400 1000	3,5 4,1	57 66
		● Towelling bathrobs and bed linen no underwear or socks	▶ for particularly thick or multilayered fabrics		1400 1000	3,8 4,4	63 74
Easy care (non-iron) laundry made of synthetic and mixed fibres and cotton with non-iron trim, e.g. viscose, cupro, modal, polyester							
	3,5 kg	● Trousers, dresses, skirts, shirts	▶ for laundry to be ironed	+	800 600	1,0 1,3	27 33
		● Trousers, dresses, skirts, shirts, blouses, corsetry, leggings, sportswear with large proportion of synthetic fibres	▶ for laundry which will not be ironed or only lightly ironed	+	800 600	1,2 1,5	29 35
		● Over shirts, blouses, sportswear, bed and table linen, tracksuits	▶ for laundry which will not be ironed	+	800 600	1,4 1,6	33 39
		● Anoraks, covers	▶ for particularly thick or multilayered fabrics	+	800 600	1,7 2,0	43 51
Special programmes							
	2,3 kg	● Sportswear synthetics and mixed fibres	Sports and weather gear The laundry will be wardrobe dry.		600	1,4	43
		● Mix Mixed laundry items	Cotton and mixed fibres The laundry will be extra dry		800 600	2,4 2,7	56 63
		● Timer drying Individual items, items with low moisture content	To finish drying damp laundry items				
		⚠ For temperature sensitive fabrics press the additional «Gentle Dry» or «Gentle Drying extra» button!					
The power consumption values and programme durations given are guidelines determined under standard conditions. Fluctuations of up to 10% are possible. The programme will be correspondingly longer for machines with reduced mains power.							

Programme table

Care Symbol	Max. load	Textile/Wash Type	Programme drying target	Programme selection button	Spun in washing machine at rpm	Approx. power cons. kWh	Approx. duration Min.
Special programmes «S»							
	3,5 kg	● Machine-washable wool	▶ The laundry becomes fleecier but not dry. Remove laundry directly after programme end and lay it out on a terry cloth for drying.		800	0,1	5
	3,5 kg	● Jeans	▶ Jeans and cotton trousers are dried until «Iron Damp». Then hang up the laundry and let it air-dry.		400	1,9	52
	2,3 kg	● Shirts/blouses	▶ Shirts and blouses are dried until «Iron Damp». The programme reduces folding, treats the laundry with care and additionally facilitates ironing.		400	1,3	36
	2,3 kg	● Outdoor clothing	▶ To dry outdoor clothing, down jackets, etc.		600	1,9	66
	1 wash load	● Cushions large or small	▶ Cushions, down jackets, etc. are dried until «Extra Dry». Turn cushions after 120 minutes, if necessary.		600	4,2	150
	7 kg	● Terry towels	▶ Cotton terry towelling, bath towels, bathrobes etc.		max. 1400	3,9	63
	7 kg	● Bed linen	▶ Cotton sheets, stretch-fit sheets, duvet covers, pillowcases etc. Please button up duvet covers and pillowcases.		max. 1400	3,8	73
	For temperature sensitive fabrics press the additional «Gentle Dry» or «Gentle Drying extra» button!						
The power consumption values and programme durations given are guidelines determined under standard conditions. Fluctuations of up to 10% are possible. The programme will be correspondingly longer for machines with reduced mains power.							

Drying

Drying programmes

The electronic sampling system continually checks the current level of dryness of your laundry and automatically stops the programme when it reaches the specified level of dryness.

Select the programme for boil and coloured washing or easy care fabrics from the programme table.



- ▶ Press the programme button.
- The control light for the selected programme lights up.
- ▶ For easy care fabrics, select the additional «Special programme» function .

Express programme: 2,3 kg



Special programme for drying synthetic fabrics quickly, e.g. sportswear made of synthetic or mixed fibres. The laundry will be wardrobe dry.

- ▶ Press the control button.
- The control light comes on.

Mixed programme: 3,5 kg



Mixed items made of cotton and easy care fabrics can be dried here. The laundry will be extra dry.

- ▶ Press the control button.
- The control light comes on.

Time programme



The time programme can be used for drying individual items or to finish drying fabrics with a low moisture content that have already been partially dried. The drying time required depends on the type and amount of laundry and how damp it is.

- ▶ Press the programme button.
- The time programme control light lights up and the minimum drying time of 10 minutes is displayed.
- ▶ Select the drying time by repeatedly pressing the button, up to a maximum of 150 minutes.

Special programmes



Using the special programmes, certain textiles can be dried especially adapted to the laundry.
Tip the key  repeatedly until the desired programme appears on the display (see programme table, page 52).

Select additional functions



After the programme has been selected, the control lights flash for the additional functions which can be added if required.

- ▶ Press the desired function button(s) (see additional functions, page 52).
- The control light(s) for the selected additional function(s) light up.

Start programme



- ▶ Press the start button.
- The control light is illuminated and the programme starts automatically.



If the child lock is activated:

- ▶ Hold the start button down and press the fast forward button.

Programme progress / Programme status



With the moisture controlled programmes the dampness of the laundry is continually monitored by an electronic sampling system.

- ▶ The programme time remaining is displayed. This remaining time is recalculated several times during drying, so the effective programme end will therefore vary by a few minutes.
- ▶ For time programmes, the time remaining to the end of the programme is displayed.

Changing a programme before the start

- ▶ Press the desired programme button again.
- All control lights for the available additional functions flash again and all settings are deleted.
- ▶ Select any additional functions.
- ▶ Start the programme.

Interrupting the programme

-  ▶ Interrupt the programme by pressing the fast forward button repeatedly, until «programme end» appears on the display.

- ⚠ If the child lock is activated:
 - ▶ Hold the start button down.
 - ▶ Simultaneously tip the fast gear key.

Adding more laundry

This is possible at any time.

-  ▶ Press the door open button.
- Wait for the drum to stop.
- ▶ Add your laundry.
- ▶ Close the door again.
- ▶ Press the start button.

- ⚠ If the child lock is activated:
 - ▶ Hold down the start and fast forward buttons at the same time.
 - ▶ The drying process is continued.

Programme end

The programme end is indicated by the display value 00:00h, the display of «Programme End» as well as a flashing control light.

- An audible signal.
(only if summer function is switched on)
- ▶ In the default setting the creasing protection is enabled. After the end of the programme, the drum continues to rotate in short intervals, so that the laundry does not crease (30 or 60 minutes).

Remove the laundry

-  ▶ Press the door open button.
- The drum light comes on.
- ▶ Remove the laundry.
- ▶ Clean the filter (page 55).
- ▶ Close the door.

Switch off the machine

- ▶ Switch the machine off at the wall.

Additional Functions

Alongside the various drying programmes, your dryer also offers you the opportunity to design your own programmes.

By selecting one or more additional functions, you can tailor your drying programme to the specifics of your laundry.

- ▶ You have the opportunity to tailor your dryer to your needs by changing the basic settings (see page 57).

Easy care



For easy care fabrics made of synthetic or mixed fibres, and cotton with a non-iron finish.

Start time preselect



By pressing the Start time preselect button one or more times, the programme start time can be delayed by up to 23,5 hours.

This makes it possible to take advantage of cheaper night-time electricity, for example. The start time and consequently also the end time of a programme can be tailored to your individual lifestyle.

The display shows the start time and anticipated programme time end.

The preselected time starts when the start button is pressed.

When the start time is reached, the selected programme starts automatically. The current programme duration will be displayed.

Changing the preset starting time

- In the event of a power cut, the current time is stored. The duration of the power cut is not taken into account. The start time can be newly selected.

Note

- The preset starting time can be cancelled by pressing the quick cycle button.

Gentle dry



The gentle drying button must be pressed for very temperature sensitive fabrics such as acrylic fibres. The temperature is reduced and the drying time is extended slightly.

Gentle dry extra



With especially sensible textiles, the key «Gentle Dry Extra» can be pushed. The temperature is further reduced.

Fast forward



The programme can be shortened or interrupted by pressing the fast forward button. (see changing / interrupting the programme).

Maintenance/Care/Cleaning

Cleaning the machine

- ⚠ Ensure that the power supply is switched off before any cleaning, care or maintenance work.
- ⚠ Under no circumstances spray the machine with water.
- ⚠ Do not use solvents! These substances can damage parts of the machine, produce poisonous vapour and carry the risk of explosion!

Casings and control areas should only be cleaned with soap or a commercially available, solvent-free, non-abrasive cleaning product.

Cleaning the filter

When fabrics are used, the fibres are rubbed (laundry fluff), which are released when the fabrics are dried, collecting in the filter on the inside of the door. The fluff filter must therefore be cleaned after every use.

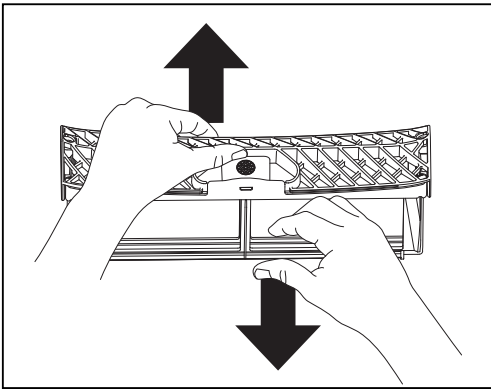
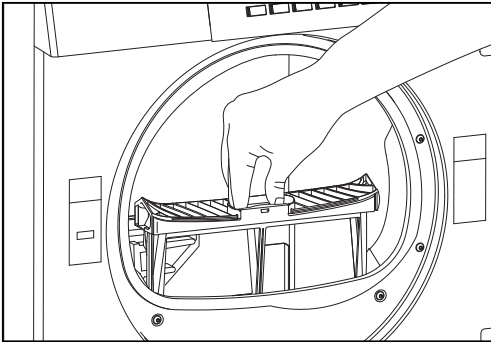

1. Press the door open button.
2. Pull out filter and open it.
3. Rub your hand over the filter and remove the fluff. It may happen that a supposedly proper cleaned filter becomes impermeable, due to a fine, invisible coat remaining in the filter meshes. Hold the filter with one flat surface upwards and pour a little water on to it. If it is impermeable, clean the filter with a brush under running water.

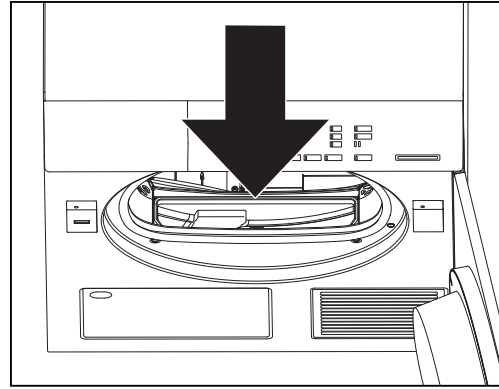

- 3.1 From time to time it is necessary to remove fluffs that have accumulated inside the filter support. To do so, use a vacuum cleaner or a cleaning brush.
- 3.2 Run the pipe of the vacuum cleaner or the brush around the opening for the fluff filter. Remove any residual fluff.
4. Replace the filter properly.
5. Close the door.

Cleaning the air cooler

The air cooler should be cleaned after every 10th drying procedure.

1. Press the button to release the maintenance flap.

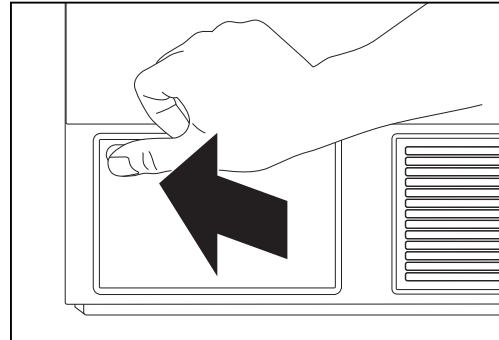

2. Turn the two closing levers in the indicated direction against each other.
3. Pull out the air cooler.

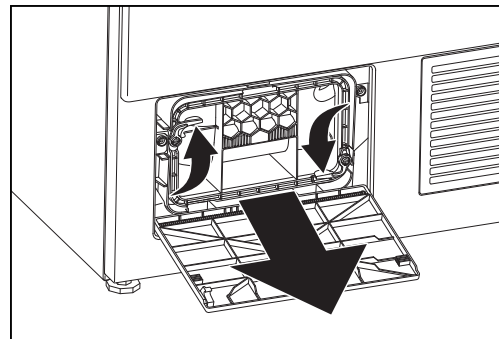

4. Rinse the air cooler thoroughly under running water and allow to drain

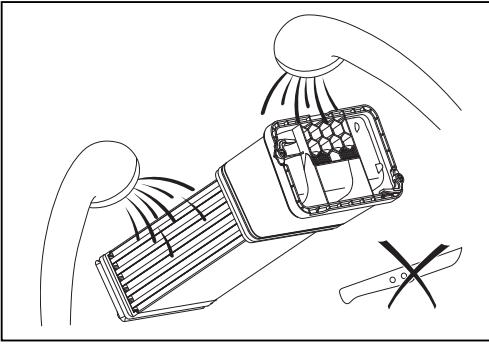

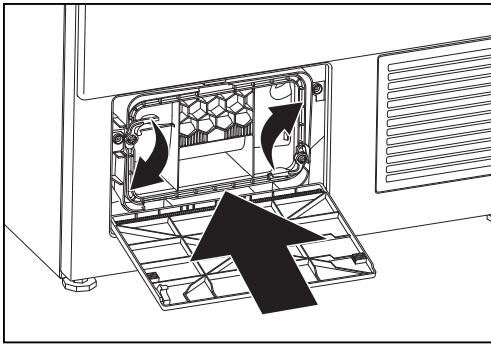

5. Replace the air cooler. The handle must be at the bottom. Turn the lock levers back again to lock.



6. Push the upper left edge of the maintenance flap until the lock engages.

Emptying the machine for frost protection or transport

If the machine is in a room susceptible to frost or is to be transported, it must be completely emptied.

1. Select any drying programme.
2. Press the start button . Any condensed water remaining in the machine will then be pumped into the container.
3. Stop the programme after around 5 minutes using the fast forward button  and empty the condensed water container again.

Cleaning the moisture sensor

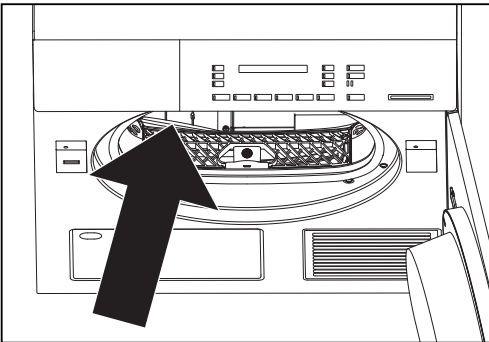

After longer operation, small deposits (lime, fabric refiner) can form on the front inner side of the drum on both sides of the longish moisture sensors.



With moisture controlled programmes, this can result in the desired level of dryness not being reached. Wipe deposits away with a cloth soaked in vinegar.

Basic Settings

The machine has basic settings from the factory. It can be adapted to the user's individual needs either when first used or later using the following functions.

The basic settings can only be changed if no dry programme is running. To change a basic setting, it is first necessary to hold the programme button(s) pressed and then press the fast forward button. The corresponding function is shown on the digital display. The display changes when the fast forward button  is pressed repeatedly with the programme button(s) held down.

Example:

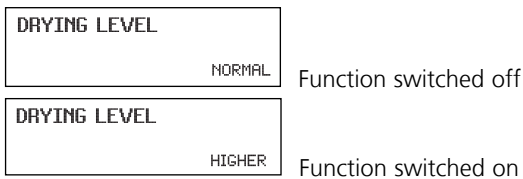

Drying level (ex factory NORMAL)

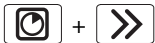

When this function is switched on, the level of dryness for the moisture controlled programmes (wardrobe and extra dry) is slightly increased and the laundry will be slightly drier.



Crease protection (ex factory 30MIN)



When this function is switched on, the crease protection phase begins at the end of the programme.

Time (the time is not set ex factory)



The hours can be set using the  button and the minutes using the  button.

Language (ex factory GERMAN)





This setting is temporarily valid for the selected programme and reverts back to the default language a few minutes after completion of the programme.

See «Advanced basic settings/default language»

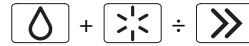
Extended basic settings



- ▶ By pressing these three buttons at the same time, the display shows the extended basic settings.
- ▶ Repeatedly pressing the  button shows the possible settings.
- ▶ Pressing the  button allows the settings to be changed.
- ▶ Pressing the  button ends the display of the settings.

Child lock (ex factory OFF)



Select «Extended basic settings»!

The child lock is to prevent accidental starting, changing or deletion of a programme by small children.

Start a programme with the child lock switched on:



Hold the start button down and press the fast forward button.

Button memory (ex factory OFF)



Select «Extended basic settings»!

With switched on memory button function, the special programme last used is stored and appears again as first on the display when next pressing the  button. Following this, the consecutive programmes can then be selected through repeatedly pressing the button.

This way, a frequently used special programme can be called up with only one press of the button.

With switched off function the «Wool Finish» programme appears as first.

Reduced mains power (ex factory OFF)



Select «Extended basic settings»!

If the mains voltage is reduced, the programme times will be extended accordingly.

Off = 400 V 3N ~ 5,1 kW / 10 AT

On = 400 V 2N ~ 3,7 kW / 10 AT

LCD Brightness (ex factory 150)



Select «Extended basic settings»!

The  button can be used to alter the brightness or text on the display.

LCD Contrast (ex factory 26)



Select «Extended basic settings»!

The  button can be used to alter the contrast on the display.

Alarm volume (ex factory VOLUME 2)

⚠ Select «Extended basic settings»!

With the Alarm setting switched on, a signal sounds at regular intervals at the end of the programme. The volume can be adjusted in 3 levels.

Off
Volume 1
Volume 2
Volume 3

Standby function (ex factory ON)

⚠ Select «Extended basic settings»!

When the standby function is switched on, the controls switch off when no drying programme is running in energy saving mode. All displays are dark.



Optical interface (ex factory OFF)

⚠ Select «Extended basic settings»!

If the optical interface (SCS) is switched on, customer services can communicate with the machine by PC.

Default language (ex factory GERMAN)

⚠ Select «Extended basic settings»!

If another language is temporarily selected via the keys  and , 4 minutes after programme end, in standby mode or after a long standstill, the setting reverts back to the default language.

Cash Card**Inserting the Cash Card**

Insert the Cash Card with the  symbol facing upwards. In the display will appear in succession the amount stored on the Cash Card, the amount on account which will be deducted, as well as the new Cash Card balance. Any remaining credit balance stored in the appliance will be set off.

If the amount available on the Cash Card is not sufficient for the wash, a signal will sound and the remaining amount will appear flashing in the display. The difference can be settled with a second Cash Card.

Removing the Cash Card**Selecting and starting the drying programme**

- ▶ Select the drying programme
- ▶ Select the additional functions
- ▶ Start the programme

Displays during the programme sequence

BOIL/COLOURED WASH	00:35h
CREDIT	2.60

During the drying programme, the remaining time and the remaining credit balance are displayed alternately.

Programme end

When the drying programme is completed, the remaining amount is stored in the appliance under the appropriate Cash Card. This remaining credit balance will be set off at the next washing cycle. The programme end is displayed by the display value 00:00h as well as the flashing control lamp «Open door».

Re-crediting

Re-crediting of the remaining credit balance is best made at the end of a washing day.

▶ Insert the Cash Card. The amount stored on the Cash Card will appear in the digital display.

▶ Re-credit by pressing the fast run button. In the digital display will appear in sequence the display the remaining credit balance which will be credited, as well as the new Cash Card balance.

▶ Remove the Cash Card.



Re-crediting can always be made only to that Cash Card from which the amount was originally deducted.

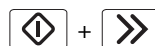

In the case of active child safety device:

**Remaining value transfer**

If there is not an adequately high remaining amount available on a Cash Card to pay for the booking on account, this will be displayed by the whistle signal and by the flashing display with the message saldo to small. By inserting a second Cash Card, the difference can be paid.

Problems

- ⚠ Repairs, alterations or intervention on electronic equipment should only be carried out by qualified specialists. Inexpert repairs can cause considerable damage and risk to the user.
- ⚠ Only original spare parts should be used for repairs.

Rectifying minor faults yourself

The machine does not start after pressing a programme button:

- ▶ Check whether the mains power is switched on at the wall and the plug is in.
- ▶ Check whether all the fuses are intact or the safety switch has tripped.

The machine does not start:

- ▶ The start button has not been pressed.
- ▶ Start time preselect has been set. Only starts at the preselected start time.

The drying target was not achieved:

- ▶ Clean filter.
- ▶ Clean air cooler.
- ▶ Increase degree of drying (see page 57).
- ▶ Clean moisture sensor (see page 56).

The drying takes too long:

- ▶ Clean filter.
- ▶ Clean air cooler.
- ▶ Power failure (note lock times of EW).

The laundry is not dry after the maximum possible settings:

- ▶ Drum is overloaded.
- ▶ Laundry not sufficiently spun.
- ▶ Insufficient room ventilation (open a window or door).
- ▶ The filter is blocked with fluff (clean filter).
- ▶ Clean air cooler.

Drum lighting does not work:

- ▶ Faulty light bulb. For safety reasons, the lamp should only be replaced by customer services or a specialist.

Dampness in the room increases significantly:

- ▶ The room does not have sufficient ventilation. Ensure adequate ventilation.

Door does not open:

- ▶ If no power is available to open the door, you can open the door manually by pressing next to the door lock.

Washing is wrapped up:

- ▶ Use special programmes «bed clothes» or «towelling».

Error messages

If the following error messages are displayed, the programme can be restarted by pressing the start button once the error has been rectified.

«Child lock»

- ▶ Hold the start button down and press the fast forward button.

«PLEASE CLOSE DOOR»

- ▶ Push door closed until lock engages.

«COND. WATER FULL»

- ▶ Condensate water pump is not running. Check if the water discharge hose is bent or the water discharge provided by the customer is clogged.

«CHECK HEATING LEVEL»

- ▶ A signal tone will arise and the programme will continue running.

The error message «Check heating level» will occur in the display and will be displayed until the end of the programme. Please press the start button once and then the «Fast forward» button several times until the message «Programme end» is displayed.

- ▶ Check whether all the temperature switches are switched on. Push with your finger once around all 3 round rubber seals (see diagram). If the problem is not fixed after doing this once, inform customer services.

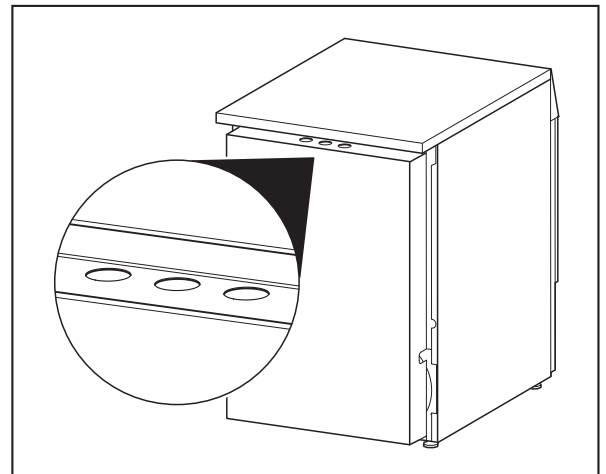

If the machine displays an F - - error message:

- ▶ Interrupt the programme using the fast forward button and select a new programme.

If error messages appear repeatedly:

- ▶ Switch off the power for around 1 minute and switch it back on again. (Pull out the plug or switch off at the wall).
- The machine is ready for use again when the programme control lights flash.
- ▶ Select a new programme.

If an error message appears again:

- ▶ Make a note of the error message.
- ▶ Unplug the machine or switch it off at the wall.
- ▶ Notify customer services.

Fault messages (Cash Card)

The following fault displays are connected with the Cash Card.

Card upside down

► Insert the Cash or Wash Card with the ▲ symbol facing upwards.

Card empty

► Use a charged Cash Card.

Invalid

► The Cash Card being used is not permitted. Notify the person responsible for the facility.

Cash Card taken out too quickly

► Wait 5 seconds until the amount on account has been deducted and the new Cash Card balance appears.

Customer Services

Before you call customer services, check whether you can rectify the problem yourself (see «Rectifying minor faults yourself», page 59).

If advice is required, costs may be incurred if a service technician is required, even during the guarantee period.



If you cannot rectify a problem yourself, unplug the machine or switch it off at the wall and call customer services.

Dial the central customer services number (see back cover). You will be automatically connected to the customer services branch for your region.

Give customer services product and serial numbers. You will find this information on the type label on the inside of the door.

Note the numbers for your machine here:

Product No.: _____

Serial No.: _____

Guarantee

Guarantee 1 year.

Notizen / Notes / Note

Two columns of horizontal lines for writing notes.

Kundendienst

Zentrale Kundendienst-Nummern für die Schweiz

Tel. 0844 888 222

Fax 0844 888 223

Service après-vente

Numéros centralisés du service après-vente pour la Suisse

Tél. 0844 888 222

Fax 0844 888 223

Servizio assistenza

Numeri della sede centrale del Servizio Assistenza per la Svizzera

Tel. 0844 888 222

Fax 0844 888 223



SCHULTHESS

Schulthess Maschinen AG/SA
Postfach/Case postale/Casella postale
CH-8633 Wolfhausen
Tel. 055 · 253 51 11
Fax 055 · 253 54 70
<http://www.schulthess.ch>

Schulthess Maschinen GmbH
Hetzendorferstrasse 191
A-1130 Wien
Tel. 01 · 803 98 00-20
Fax 01 · 803 98 00-30