



AVANT-PROPOS

Ce manuel a été conçu pour vous familiariser avec l'utilisation et l'entretien de votre nouveau **REXTON** et pour vous fournir d'importantes informations relatives à la sécurité. Nous nous permettons d'insister pour que vous le lisiez attentivement et que vous en suiviez les recommandations. Elles vous permettront d'utiliser votre véhicule de manière agréable, en toute sécurité et sans soucis.

En ce qui concerne l'entretien, souvenez-vous que c'est votre concessionnaire **SSANGYONG** qui connaît le mieux votre véhicule et qu'il a intérêt à ce que vous en soyez pleinement satisfait.

Nous souhaitons en profiter pour vous remercier d'avoir choisi **REXTON** et vous assurer de l'intérêt que nous portons au plaisir et à la satisfaction que vous tirerez de votre automobile.

Ce manuel doit être considéré comme une partie intégrante de votre véhicule, et doit accompagner celui-ci en cas de revente.

 **SsangYong Motor CO., LTD.**
PYUNGTAEK, CORÉE

REMARQUE IMPORTANTE

Nous vous invitons à lire ce manuel avec attention et à suivre scrupuleusement ses instructions.

 : Ce symbole est un signal d'alarme utilisé pour vous avertir de dangers possibles, y compris des risques de blessure ou de dommage à votre véhicule ou d'autres biens. Suivez tous les conseils de sécurité qui sont précédés de ce symbole.

Tout au long de ce manuel, vous trouverez des notations spéciales:

- DANGER
- ATTENTION
- IMPORTANT

DANGER

DANGER signale un danger potentiel qui, s'il n'est pas prévenu, peut entraîner la mort ou des blessures graves.

ATTENTION

ATTENTION signale un danger potentiel qui, s'il n'est pas prévenu, peut occasionner des blessures superficielles ou légères, ou des dégâts aux biens.

IMPORTANT

IMPORTANT signale des instructions et des informations qui vous aideront à entretenir votre véhicule.

*** : Cet astérisque signifie que l'équipement ou l'équipement décrit n'est pas présent sur tous les véhicules (variantes de modèles, motorisations optionnelles, modèles propres à un pays, équipement en option, etc.).**

Toutes les informations, illustrations et spécifications qui figurent dans ce manuel, sont basées sur les données du produit les plus récentes, disponibles au moment de la publication.

Ssangyong se réserve le droit de modifier les spécifications ou le design à tout moment sans préavis et sans obligation d'aucune nature.

Il se peut que ce véhicule ne soit pas conforme aux normes et règlements en vigueur dans d'autres pays. Avant d'immatriculer ce véhicule vérifiez toutes les réglementations applicables et effectuez toutes les modifications nécessaires.

Ce manuel décrit des options et des niveaux d'équipement disponibles au moment de la publication. C'est pourquoi, il est possible que certains éléments mentionnés ne s'appliquent pas votre véhicule. En cas de doute quant aux options et aux niveaux d'équipement, n'hésitez pas prendre contact avec votre concessionnaire Ssangyong pour obtenir des informations sur les spécifications les plus récentes.

Nous voudrions insister sur le fait que les pièces et accessoires autres que les pièces et accessoires Ssangyong d'origine, n'ont pas été vérifiés et agréés par Ssangyong. Nous ne pouvons certifier ni l'adéquation, ni la sécurité de tels produits. Ssangyong n'est pas responsable de tout dommage causé par l'utilisation de pièces et accessoires autres que les pièces et accessoires Ssangyong d'origine.



TABLE DES MATIERES

1. AVANT DE CONDUIRE VOTRE VOITURE	1-1
2. DÉMARRAGE ET FONCTIONNEMENT	2-1
3. INSTRUMENTS ET CONTRÔLES	3-1
4. SIÈGE ET APPUI-TÊTE	4-1
5. VENTILATION, CHAUFFAGE ET CLIMATISATION*	5-1
6. TURBOCOMPRESSEUR	6-1
7. EN CAS D'URGENCE	7-1
8. ENTRETIEN ET MAINTENANCE	8-1
9. ENTRETIEN DU VÉHICULE	9-1
10. CARACTÉRISTIQUES ET DONNÉES DE SERVICE	10-1
11. INDEX	11-1





1

AVANT DE CONDUIRE VOTRE VOITURE



PÉRIODE DE RODAGE

Il n'existe pas de règles particulières pour le rodage de votre nouveau Rexton. Toutefois, le respect de quelques précautions élémentaires pendant les premières centaines de kilomètres est susceptible d'améliorer encore les performances futures de votre voiture, d'économiser son coût et d'assurer sa longévité.

- Ne pas emballer le moteur.
- Lorsque vous conduisez, veillez à garder la vitesse de votre moteur (RPM) en-dessous de la zone rouge.
- Éviter les démarrages à plein régime.
- Éviter les freinages brutaux, sauf en cas d'urgence. Cela permettra aux freins de s'adapter correctement.
- Varier la vitesse du véhicule en essayant de ne pas "fatiguer" le moteur.

- Éviter de tracter une remorque ou un autre véhicule.
- Éviter des manœuvres brutales telles que des démarrages en trombe, des accélérations soudaines et une conduite prolongée à grande vitesse. Ces manœuvres ont non seulement un effet néfaste sur le moteur, mais elles provoquent également une consommation accrue d'essence et d'huile susceptible d'entraîner un mauvais fonctionnement des pièces du moteur. Éviter en particulier d'accélérer à fond à faible vitesse.

AVANT D'ENTRER DANS LA VOITURE

- S'assurer que les vitres, les rétroviseurs extérieurs et les phares ne sont pas sales, endommagés ou obstrués.
- Vérifier que tous les feux, les boutons et les commandes fonctionnent correctement.
- Vérifier la zone située à l'arrière du véhicule, si vous vous apprêtez à faire marche arrière.
- S'assurer qu'il n'y ait pas de fuite sous le véhicule.
- Contrôler le niveau d'huile du moteur, ainsi que les autres niveaux d'huile et liquides dans le compartiment moteur.

AVANT DE DEMARRER

- S'assurer que vous ayez bien compris le fonctionnement du véhicule et de ses équipements et que vous saurez le conduire en toute sécurité.
- Régler la position du siège.
- Régler les rétroviseurs intérieur et extérieur.
- S'assurer que tous les occupants de la voiture ont attaché leur ceinture de sécurité.
- Vérifier le bon fonctionnement de tous les témoins au moment où la clef est tournée dans la position "ON".
- Contrôler tous les indicateurs.
- Desserrer le frein à main et s'assurer que le témoin lumineux du frein s'éteint.

⚠ DANGER

Vérifier que tous les feux, les systèmes de signalisation et les indicateurs de danger sont en état de marche.

CLEFS

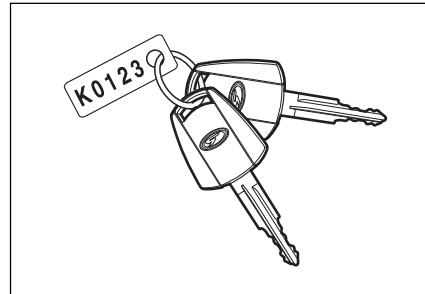

Deux clefs sont fournies pour l'ouverture de toutes les serrures. Conservez une de ces clefs en réserve.

⚠ DANGER

Ne pas laisser les clefs dans le véhicule.

- Verrouiller le véhicule.
- Emporter la clef avec vous.

SYSTÈME D'OUVERTURE ET FERMETURE A DISTANCE (REKES)*

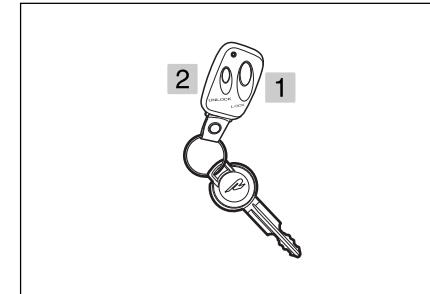

1. Bouton LOCK: Verrouille toutes les portes.
Les lampes témoins clignotent deux fois.
2. Bouton UNLOCK: Déverrouille toutes les portes.
Les lampes témoins clignotent une fois.

IMPORTANT

Ne pas mouiller la télécommande. Éviter de faire subir des chocs à l'émetteur.

En cas de perte puis de remplacement de la télécommande, il est nécessaire de reprogrammer le code correct pour l'utilisation.

1-4 AVANT DE CONDUIRE VOTRE VOITURE

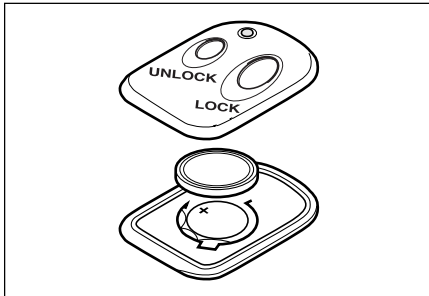

Remplacement de la pile

Même si la LED ne s'allume pas, il est possible d'utiliser l'émetteur pendant encore quelques temps. Changez la pile en cas de nécessité.

Utilisez une pile Panasonic CR2025 ou équivalente et pour le remplacement, adoptez la procédure suivante:

1. Desserrez la vis du couvercle arrière.
2. Retirez la pile en prenant soin de ne pas toucher le circuit imprimé ou autres composants.

3. Placez la nouvelle pile en s'assurant que la polarité appropriée soit maintenue (côté positif (+) vers le bas). Les marques de doigt réduisent leur durée de vie. Si possible, évitez de toucher les surfaces planes de la pile. Les essuyer avant de les placer.
4. Assemblez les deux couvercles de l'émetteur.
5. Vérifiez le fonctionnement.

ATTENTION

Il est possible que l'émetteur soit endommagé.

- *Ne pas inverser la polarité.*
- *Eviter de laisser tomber l'émetteur.*
- *Ne pas poser d'objets pesants sur l'émetteur.*
- *Garder l'émetteur à l'abri de l'eau et des rayons solaires.*

ATTENTION

Les piles lithium usagées peuvent constituer un risque pour la santé et l'environnement.

- *Ne pas jeter les piles usagées avec les déchets ménagers.*
- *Renseignez-vous auprès des autorités locales ou de votre concessionnaire Ssangyong pour savoir où trouver une centrale de traitement des piles usagées proche de votre domicile.*

VERROUILLER/DÉVERROUILLER LES PORTIÈRES AVEC LA CLÉ (PORTIÈRE PASSAGER)

IMPORTANT

Essuyer l'émetteur avec un linge sec s'il est humide.

Le rayon d'action de REKES est d'environ 5 m du véhicule.

N'utiliser que la pile adaptée à l'appareil.

Lorsque vous remplacez le REKES par un nouvel appareil, reprogrammez le code à partir de nos réseaux de service.

La durée de vie de la pile est réduite de beaucoup si vous l'utilisez fréquemment ou si vous la remplacez par une pile de mauvaise qualité.

Ne faire fonctionner le REKES qu'une fois toutes les portières fermées. Si une portière est ouverte, les lampes témoins ne clignotent pas quand vous appuyez sur le bouton.

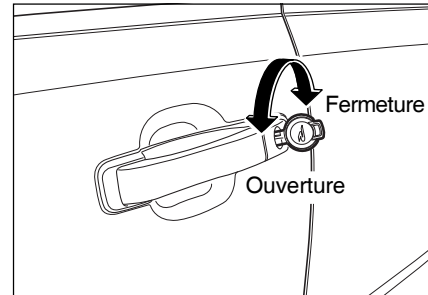

Les portes avant peuvent être verrouillées et déverrouillées de l'extérieur au moyen de la clef.

Pour verrouiller toutes les portes, tournez la clef vers l'arrière du véhicule.

Pour déverrouiller toutes les portes, tournez la clef vers l'avant du véhicule.

Pour ouvrir la portière, tirer la poignée de la portière quand la porte n'est pas déverrouillée.

ATTENTION

Fermer les portières et le hayon lorsque vous quittez le véhicule.

BOUTON VERROUILLAGE DES PORTIÈRES

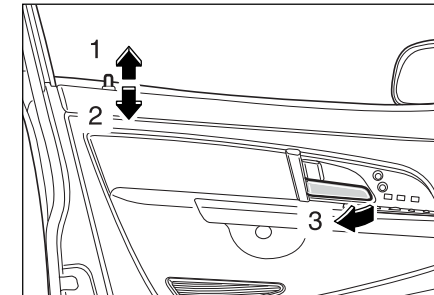

Toutes les portes peuvent être verrouillées et déverrouillées de l'intérieur en appuyant ou en tirant sur le bouton de verrouillage de la portières.

1. Déverrouillage
2. Verrouillage

Quand vous appuyez sur le bouton de la portière conducteur ou passager, tous les boutons passent en position verrouillée (les boutons de verrouillage des portières ne peuvent passer en position verrouillée qu'une fois toutes les portières fermées).

3. Pour ouvrir les portes de l'intérieur, tirez le bouton de verrouillage ensuite la poignée de porte vers l'arrière.

DANGER

Ne jamais laisser un enfant ou un animal sans surveillance à l'intérieur du véhicule.

- **Il pourrait déplacer le véhicule de manière inopinée.**
- **Il pourrait suffoquer, en particulier par temps chaud.**

SYSTÈME DE VERROUILLAGE AUTOMATIQUE DES PORTES

Verrouillage automatique des portes

Toutes les portes se verrouillent automatiquement lorsque vous roulez à plus de 50 km/h pendant que la porte est déverrouillée.

Déverrouillage porte

Si vous appuyez sur l'interrupteur de déverrouillage ou si vous tirez sur la poignée intérieure, toutes les portes se déverrouillent automatiquement (disponible à partir du siège conducteur).

Les portières verrouillées par le système de verrouillage automatique se déverrouillent automatiquement à partir d'une certaine vitesse et dans l'éventualité d'une collision.

ATTENTION

Il est possible que le système de verrouillage des portes ne fonctionne pas quand la porte ou/et la carrosserie est déformée par une collision.

IMPORTANT

Toutes les portes se verrouilleront de nouveau automatiquement si vous roulez à plus de 50 km/h, avec le système de verrouillage automatique non enclenché.

**BOUTON DE DÉVERROUILLAGE
SUR LA PORTIÈRE CONDUCTEUR**

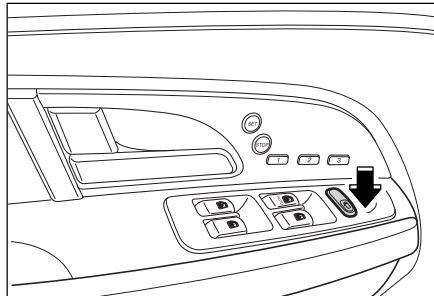

Pour déverrouiller toutes les portières à partir du siège conducteur, appuyer sur l'intérieur du bouton.

**BOUTON DÉVERROUILLAGE
SUR LA PORTIÈRE PASSAGER**

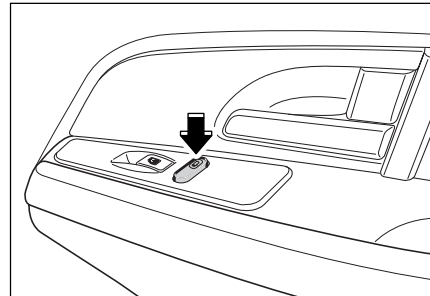

Pour déverrouiller toutes les portières à partir du siège passager, appuyer sur l'extérieur du bouton.

**BOUTON VERROUILLAGE
HAYON**

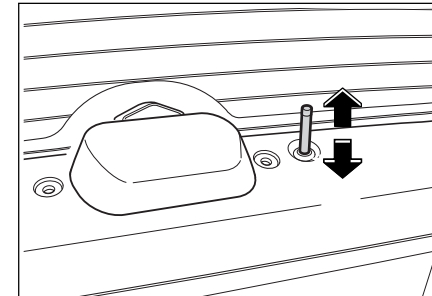

Le hayon peut être verrouillé ou déverrouillé de l'intérieur en appuyant ou en tirant sur le bouton de verrouillage de la porte.

IMPORTANT

Le hayon et la lunette hayon seront verrouillés ou déverrouillés simultanément.

SYSTÈME D'IMMOBILISATION*

Le système d'immobilisation constitue une dissuasion supplémentaire pour le véhicule sur lequel il est installé, en empêchant son démarrage par des personnes non habilitées.

Quand la clef de contact avec transpondeur intégré est tournée en position ON, ECU (Unité de Contrôle Moteur) vérifie le cryptocode de la clef et, si celui-ci est correct, permet de mettre en marche le moteur de votre Rexton.

Si vous ne pouvez pas mettre le moteur en marche, faites contrôler le système par votre concessionnaire Ssangyong.

La clef destinée au véhicule doté du système d'immobilisation Ssangyong est une clef de contact mécanique avec un transpondeur intégré, lequel comporte un code électronique. Ce transpondeur situé sur la clef est indécéleable.

Seules les clefs valides correspondant au code peuvent démarrer le moteur.

Le système d'immobilisation isole le système de contrôle injection de carburant dans l'ECU (Unité de Contrôle Electrique) en cas d'utilisation de clefs invalides.

Code émetteur

Les 2 clefs ont chacune des émetteurs encodés.

En cas de perte des clefs

Quand vous perdez vos clefs, il vous faut effacer la clé émetteur de l'unité de contrôle moteur. Pour empêcher que le véhicule ne soit volé au moyen d'une clé perdue, contactez nos réseaux de service.

Quand l'émetteur est endommagé

Quand l'émetteur est endommagé, il vous faut le remplacer par un nouvel appareil et enregistrer le nouveau code sur l'unité de contrôle moteur dans notre réseau de services. Il est sinon impossible de démarrer le moteur.

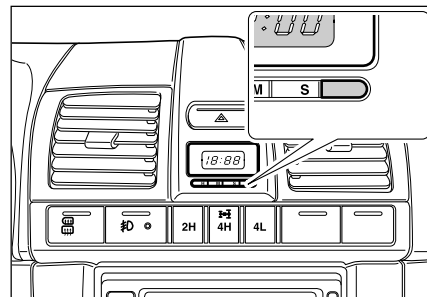

Témoin du système d'immobilisation*

Il indique les conditions de fonctionnement du système d'immobilisation.

Si sa lumière est vacillante, cela peut signaler quelque anomalie dans le système d'immobilisation.

ATTENTION

Une lumière de courte durée signifie que la communication entre la clé de contact et l'unité de contrôle moteur est normale. Au contraire, si ce témoin continue à clignoter, faites contrôler le système d'immobilisation par un concessionnaire Ssangyong ou une station de service agréée.

OUVRIR LA PORTIÈRE DE L'EXTÉRIEUR

⚠ DANGER

Il est dans tous les cas impossible d'enlever le système d'immobilisation du véhicule. Si vous essayez de l'enlever et si vous endommagez le système, il sera impossible de démarrer le véhicule; n'essayez donc jamais de l'enlever, de l'endommager ou de le modifier.

De plus, il est impossible de démarrer un véhicule équipé d'un système d'immobilisation au moyen d'un démarreur à télécommande. N'installez donc jamais un démarreur à télécommande.

⚠ ATTENTION

- *Ne jamais laisser tomber ni heurter l'émetteur dans la clé, au risque d'endommager celui-ci.*
- *Si l'émetteur est endommagé, remplacer la clé chez un concessionnaire Ssangyong et faire enregistrer le code dans l'unité de contrôle moteur pour démarrer.*

⚠ ATTENTION

- *Veillez à ne pas perdre votre clé, au risque de vous faire voler votre véhicule. Si vous perdez votre clé, effacez de l'unité de contrôle moteur, chez un concessionnaire Ssangyong, le code émetteur de la clé que vous avez perdue, afin d'empêcher que l'on ne vous vole votre véhicule au moyen d'une clé volée.*
- *Quand vous devez remplacer l'unité de contrôle moteur, remplacez tous les émetteurs en même temps.*
- *Le système d'immobilisation ne peut être inspecté, remplacé, révisé que chez un concessionnaire Ssangyong. Seul le personnel autorisé Ssangyong peut effectuer ce travail.*
- *Quand vous effacez le code ou enregistrez une clé supplémentaire, soyez présent sur les lieux.*

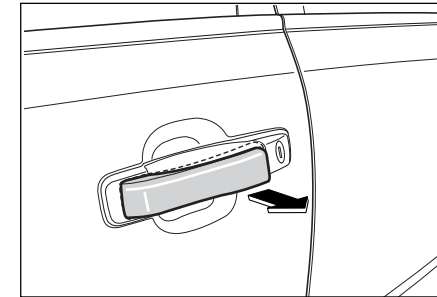

Pour ouvrir la porte, tirer la poignée extérieure de la portière vers l'extérieur.

⚠ ATTENTION

La portière est censée être déjà déverrouillée.

OUVRIR LA PORTIÈRE DE L'INTÉRIEUR

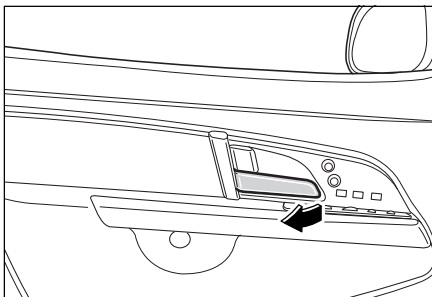

Pour ouvrir la portière, tirer la poignée intérieure de la portière vers l'intérieur.

⚠ ATTENTION

- *La portière est censée être déjà déverrouillée.*
- *Même si les portières sont verrouillées, il est cependant possible d'ouvrir les portières du côté du conducteur et toutes les portières seront déverrouillées.*

OUVRIR LE HAYON

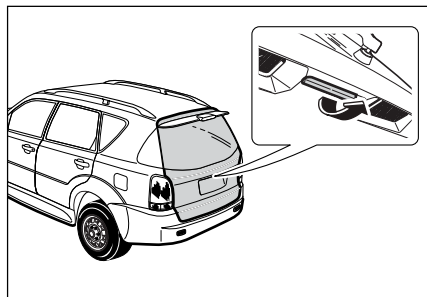

Pour ouvrir le hayon, soulever la poignée du hayon vers le haut.

⚠ ATTENTION

- *La portière et le hayon sont censés être déjà déverrouillés.*

⚠ DANGER

- *L'ouverture du hayon pendant que le véhicule est en mouvement risque d'obstruer la vision vers l'arrière et provoquer ainsi un accident.*
- *Ne pas rouler avec le hayon ouvert.*

⚠ DANGER

- *Les gaz d'échappement sont toxiques.*
- *Eteindre le moteur quand le hayon est ouvert afin d'éviter l'entrée des gaz d'échappement dans l'habitacle.*

SERRURES DE SECURITE POUR ENFANTS

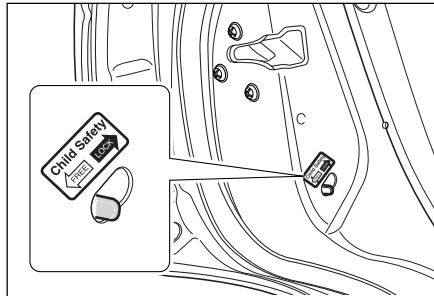

Les serrures de sécurité pour enfants permettent de prévenir l'ouverture accidentelle des portes arrière par des enfants présents dans la voiture.

Les serrures de sécurité pour enfants équipent les deux portes arrière.

Lorsque le levier situé sous la serrure d'une porte arrière est en position "LOCK", la porte ne peut plus être ouverte de l'intérieur.

En outre, le verrou intérieur de la portière est fixé en position verrouillage et il est impossible de le tirer.

Ceci n'empêche pas qu'une porte condamnée par la sécurité enfants puisse être ouverte de l'extérieur, à condition que le bouton de verrouillage ne soit pas abaissé.

⚠ DANGER

Les enfants assis à l'arrière risquent d'ouvrir les portes arrière.

- **Placer le levier de sécurité pour enfants en position de verrouillage.**

⚠ ATTENTION

Ne pas tirer sur la poignée quand la sécurité pour enfants est verrouillée.

- **La poignée intérieure pourrait être endommagée.**

BOUTON VITRE (SIÈGE PASSAGER)

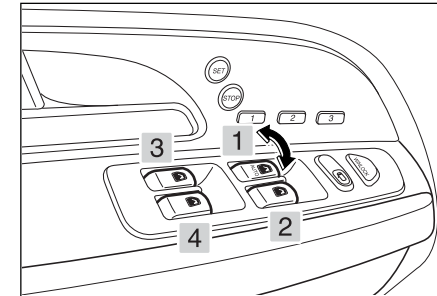

1. Vitre conducteur
2. Vitre passager
3. Vitre arrière gauche
4. Vitre arrière droite

Les vitres électriques peuvent être commandées lorsque le contact est sur la position "ON".

- Pour baisser la vitre, pousser vers le bas la partie avant du bouton.
- Pour monter la vitre, tirer vers le haut la partie avant du bouton.

Vitre conducteur

Le bouton vitre conducteur fonctionne en deux étapes.

En appuyant légèrement sur l'avant du bouton (étape 1), la vitre se baisse tant qu'on appuie sur le bouton. En appuyant sur l'arrière (étape 2), la vitre s'ouvre automatiquement jusqu'à ce qu'elle soit complètement ouverte.

Si vous désirez interrompre l'ouverture d'une vitre automatique, appuyez de nouveau légèrement sur le bouton (étape 1) ou tirez sur le bouton.

Décalage de fonctionnement

Le fonctionnement de la vitre électrique peut être prolongé pendant 30 secondes après la coupure du contact.

INTERRUPTEUR DE VERROUILLAGE VITRE PUISSANCE (SUR LA CONSOLE PORTIÈRE CONDUCTEUR)

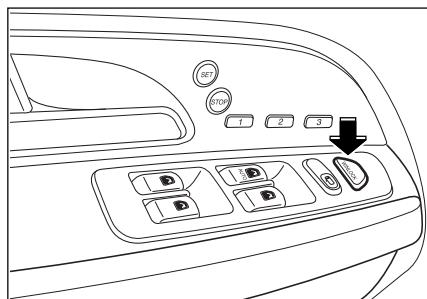

Lorsque cet interrupteur est enfoncé, seules les commandes principales placées sur la console conducteur peuvent actionner les lève-vitres. Pour déverrouiller, pressez à nouveau l'interrupteur. La vitre conducteur fonctionne sans relation avec l'interrupteur de verrouillage vitre.

IMPORTANT

La vitre arrière ne s'ouvre pas entièrement.

INTERRUPTEUR VITRE (SAUF SIÈGE CONDUCTEUR)

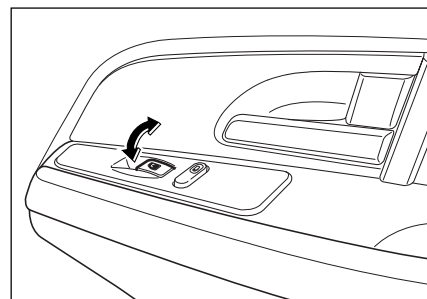

Les boutons pour les vitres passager et arrière sont situés sur chaque portière afin de faire fonctionner les vitres de la portière correspondante.

Pour descendre la vitre, appuyez sur la partie arrière du poussoir.

Pour monter la vitre, appuyez sur la partie avant du poussoir.

Lorsque la vitre atteint la position désirée, relâchez le poussoir.

⚠ DANGER

Une fermeture accidentelle des vitres électriques peut causer des blessures graves.

- ***Lorsque vous transportez des enfants, enfoncez l'interrupteur afin de désactiver les commandes individuelles aux places arrière.***
- ***Ne laissez pas les enfants jouer avec les interrupteurs de commande des vitres.***
- ***Avant de fermer les vitres passager et arrière à partir du siège conducteur, assurez-vous qu'il n'est pas dangereux de le faire.***

⚠ DANGER

Ne sortez aucun membre de votre corps par les ouvertures des vitres car il existe un risque de blessure en actionnant les vitres ou d'être heurté au passage par des objets.

- ***Surveillez bien les vitres lors de la fermeture. S'assurer que rien ne peut être happé.***
- ***Ne pas passer ses mains, sa tête ou tout autre chose par l'ouverture.***

⚠ DANGER

Toujours retirer la clef de contact quand on quitte le véhicule afin de prévenir le risque de blessure causée par des enfants sans surveillance manipulant le lève-vitre électrique.

LUNETTE HAYON*

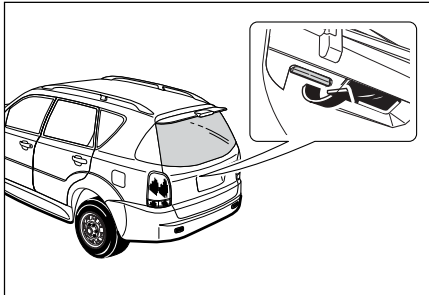

Pour déverrouiller la lunette du hayon, tirer le levier gauche du hayon, une fois le hayon déverrouillé.

⚠ DANGER

Quand la lunette du hayon est ouverte, il est possible que des échappements de gaz entrent à l'intérieur et soient néfastes aux passagers; il est donc recommandé de fermer complètement la vitre quand le moteur tourne.

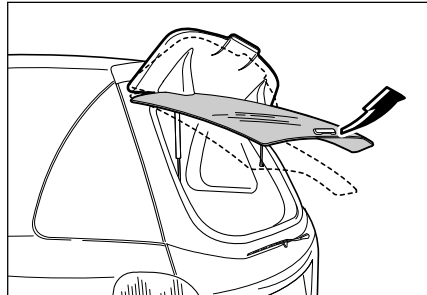

Pour ouvrir la lunette du hayon, tenir la poignée extérieure de la lunette du hayon et soulever la lunette.

CAPOT

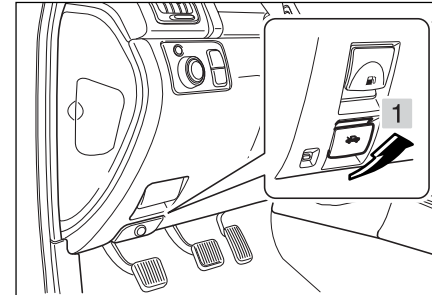

1. Pour ouvrir le capot, tirez sur la poignée d'ouverture située du côté gauche de tableau de bord de manière à le déverrouiller. Le capot est déverrouillé et s'ouvre partiellement.

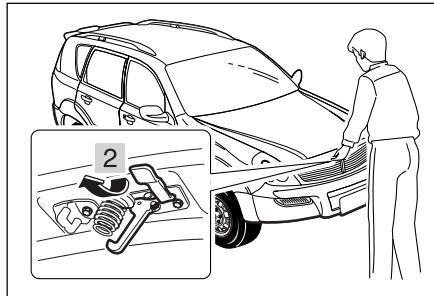

2. Tirer le levier de sécurité situé sous le capot et levez le capot.

⚠ DANGER

Lorsque le capot est ouvert et le moteur allumé, les parties mobiles se trouvent exposées et risquent de briser, de couper ou d'emmêler ce qui se trouve à leur contact.

- *Ne pas porter de vêtements amples.*
- *Garder les mains et les cheveux à l'écart de toutes les parties mobiles.*

⚠ DANGER

S'il est indispensable d'effectuer un contrôle sous le capot quand le moteur est en marche;

- *Placer le levier de changement de vitesses des voitures à transmission manuelle au point mort.*
- *Placer le sélecteur de vitesses des voitures à transmission automatique en position "P" (Parking).*
- *Tirer le frein à main à fond.*
- *Ne pas porter de cravate, de mouchoirs ou d'autres vêtements de ce type.*
- *Ne pas porter de vêtements amples.*
- *Garder les mains et les cheveux à l'écart de toutes les parties mobiles.*

⚠ DANGER

Il existe toujours un risque que le véhicule se mette en mouvement alors que le capot est ouvert. Avant de tirer sur la poignée d'ouverture du capot:

- Retirer la clef de contact.
- Placer le levier de changement de vitesses des véhicules à transmission manuelle en première ou en marche arrière.
- Placer le sélecteur de vitesses des voitures à transmission automatique en position "P" (Parking).
- Tirer le frein à main à fond.

⚠ DANGER

L'ouverture du capot lorsque le véhicule est en mouvement peut obscurcir la vision vers l'avant et provoquer ainsi un accident.

- S'assurer que le capot est bien verrouillé en tirant sur sa partie antérieure avant de démarrer.
- Ne pas actionner la poignée d'ouverture quand le véhicule est en mouvement.
- Ne pas déplacer le véhicule avec le capot ouvert.

COMMANDE D'OUVERTURE DE LA PORTE DU RESERVOIR A CARBURANT

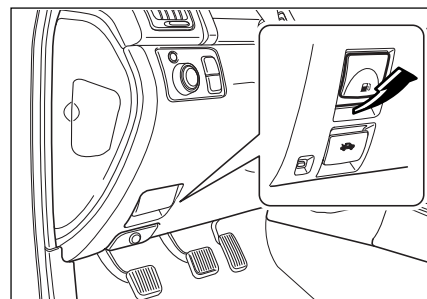

Pour remplir le réservoir à carburant

1. Arrêtez le moteur.
2. Ouvrez la porte du compartiment du goulot de remplissage en tirant sur le levier de déblocage situé à gauche en haut du tableau de bord.

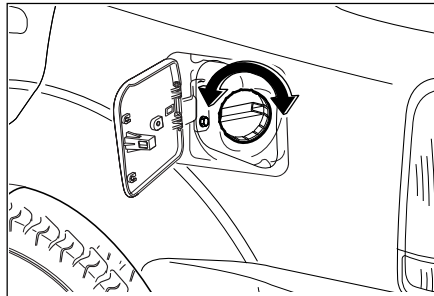

3. Ouvrez le bouchon du goulot de remplissage en tournant dans le sens contraire des aiguilles d'une montre.
4. Après avoir fait le plein, revissez le bouchon du goulot de remplissage en tournant dans le sens des aiguilles d'une montre et fermez la porte du compartiment du goulot de remplissage en la poussant jusqu'à ce qu'elle se verrouille.

⚠ DANGER

La vapeur d'essence est très inflammable. Cela brûle violemment et peut entraîner de très graves blessures. Quand vous faites le plein,

- Couper le moteur.
- Ne pas fumer.
- Pas de flamme nue.
- Ne pas provoquer d'étincelle.

⚠ DANGER

Le carburant peut être sous pression

- Dévisser le bouchon du goulot de remplissage lentement.
- Attendre que le sifflement s'achève.
- Dévisser le bouchon complètement.

⚠ ATTENTION

Le moteur et le système d'échappement seront endommagés. S'assurer d'utiliser les carburants adaptés au véhicule.

⚠ ATTENTION

L'essence endommage la peinture. Si de l'essence se répand sur la peinture, lavez immédiatement à l'eau froide.

IMPORTANT

Par temps froid, il peut arriver que la porte du compartiment du goulot de remplissage ne s'ouvre pas. Appuyez ou tapotez légèrement sur la porte pour l'ouvrir.

TOIT OUVRANT ÉLECTRIQUE*

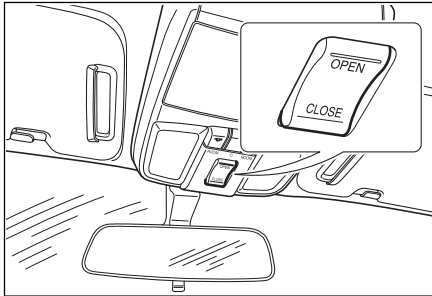

Avant de faire fonctionner le toit ouvrant, il vous faut ouvrir le store en poussant vers l'arrière.

Faire coulisser le toit ouvrant

1. Pour ouvrir automatiquement le toit ouvrant, appuyer sur OPEN sur le bouton pendant 0.5 secondes.
2. Si vous appuyez de nouveau sur le bouton pendant que le toit coulisse, vous interrompez l'ouverture du toit.

Pour fermer le toit ouvrant, appuyer sur CLOSE sur le bouton. Relâchez le bouton lorsque le toit atteint la position désirée.

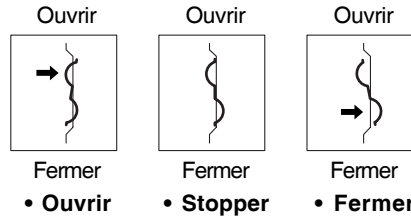

Faire pivoter le toit ouvrant

Pour faire basculer (position aération) le toit ouvrant, appuyer sur CLOSE sur le bouton une fois le toit ouvrant fermé.

Pour revenir en position fermée, appuyer sur OPEN sur le bouton.

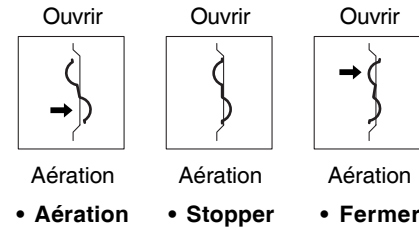

ATTENTION

- *Le toit ouvrant fonctionne quand la clé de contact est en position ON (le moteur ne tourne pas); il est cependant recommandé de le faire fonctionner pendant que le moteur tourne.*
- *Pour la sécurité de la conduite, faire fonctionner le toit ouvrant quand le véhicule est à l'arrêt.*
- *Une fois la manipulation du toit ouvrant terminée, relâcher le bouton.*
- *Pendant que la batterie charge après s'être déchargée, appuyer sur le bouton pendant 5 secondes pour chaque position, une fois le toit complètement ouvert, fermé, basculé vers l'avant et vers l'arrière, afin de réamorcer chaque position.*

DANGER

*Il est possible que les parties du corps dépassant du véhicule soient heurtées par des objets au passage de celui-ci.
Ne pas laisser sortir les mains, la tête ou tout autre chose de l'ouverture du toit ouvrant.*

DANGER

Il est recommandé de prendre des précautions en manipulant le toit ouvrant électrique. Il y a risque de blessures, surtout pour les enfants, et danger de coincer membres ou objets dans l'ouverture du toit. S'assurer qu'il n'y a rien à proximité de l'ouverture du toit avant de le fermer.

DANGER

Lorsque vous laissez le véhicule sans surveillance, fermez complètement le toit ouvrant.

DANGER

Des débris tombés sur le toit ouvrant peuvent endommager le fonctionnement de celui-ci.

- *Dégager le toit ouvrant avant de l'ouvrir.*
- *Enlever les gouttes d'eau, la neige, la glace ou le sable du dessus du toit avant de l'ouvrir.*
- *Ne pas placer d'objets lourds sur le toit ouvrant ou à proximité de celui-ci.*



1-20 AVANT DE CONDUIRE VOTRE VOITURE

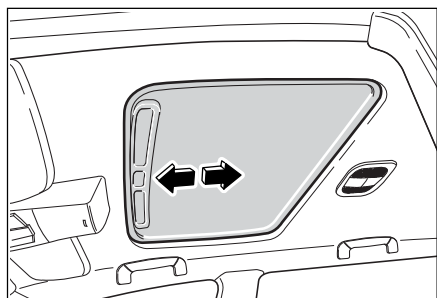

Ouvrir/Fermer le store

Pour ouvrir le store, le pousser vers l'arrière.



2

DÉMARRAGE ET FONCTIONNEMENT



CARBURANT RECOMMANDE

Les carburants de qualité disponibles dans le commerce sont parfaitement adaptés. La qualité du carburant est d'une importance cruciale pour les performances du véhicule, son comportement de conduite et la longévité du moteur. Les additifs présents dans le carburant jouent également un rôle important. Il ne faut donc utiliser que des carburants de qualité supérieure contenant des additifs.

Moteur diesel

Utiliser du carburant diesel contenant un indice de cétane de 50 ou plus.

Moteur à Essence

Les carburants présentant un indice d'octane trop faible peuvent provoquer un phénomène de cliquetis (détonation). Ssangyong ne peut être tenu responsable des dommages qui pourraient en résulter.

ATTENTION

Pour un réglage correct du taux d'octane et autres usages de l'essence (ex. Plomb), consultez votre concessionnaire Ssangyong.

ATTENTION

Le moteur et le système d'échappement seront endommagés.

- ***Ne pas utiliser du carburant avec plomb pour un véhicule fonctionnant à carburant sans plomb.***
- ***Utiliser le carburant spécifié ou un indice d'Octane supérieur à celui recommandé par Ssangyong dans votre pays.***

L'utilisation d'un carburant non approprié n'est pas couverte par la garantie.

Ne pas utiliser de méthanol

Ne pas utiliser des carburants contenant du méthanol (alcool de bois) dans votre Rexton. Ce type de carburant est susceptible de réduire les performances du véhicule et d'endommager les composants du système d'alimentation.

IMPORTANT

La garantie ne couvre pas les dégâts au système d'alimentation, ni les baisses de performance, consécutifs à l'utilisation de méthanol ou de carburants contenant du méthanol.

Fonctionnement dans des pays étrangers

Si vous envisagez d'utiliser votre Rexton dans un autre pays assurez-vous que:

- Vous vous conformez aux réglementations en matière d'immatriculation et d'assurance.
- Un carburant adapté est disponible.

Remplissage du véhicule à partir de bidons ou de réservoirs

Pour des raisons de sécurité (en particulier lors de l'utilisation de systèmes de ravitaillement en carburants non commerciaux), les citernes de stockage, les pompes et tuyaux de remplissage de carburant doivent être correctement raccordés à la mise à terre.

Une accumulation d'électricité statique peut être engendrée dans certaines conditions atmosphériques par l'écoulement de carburant dans les conduites, particulièrement les conduites plastifiées et provoquer une explosion.

C'est pourquoi il est recommandé d'utiliser des pompes mises à la terre avec des tuyaux intégralement mis à la terre et de mettre correctement à la terre les récipients de stockage pendant toute opération non-commerciale d'avitaillement.

CONTACT

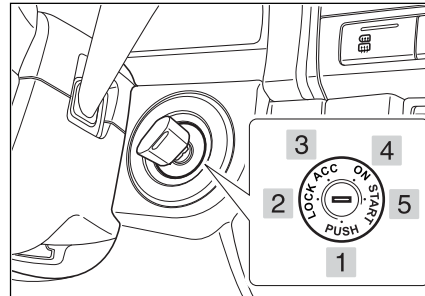

1. POUSSER

Pour tourner la clef de la position "ACC" à la position "LOCK", il faut l'enfoncer dans la serrure.

2. Position LOCK

La direction est bloquée lorsque vous retirez la clef. Tournez le volant jusqu'à enclencher le verrouillage.

Pour faciliter la manipulation de la clef lors du déverrouillage, tournez doucement le volant de la droite vers la gauche, et tournez la clef en position "ACC".

3. Position ACC

Cette position permet d'arrêter le moteur sans bloquer le volant.

Dans cette position, il est possible d'utiliser certains accessoires électriques, notamment la radio et l'allume-cigare.

ATTENTION

La batterie pourrait se décharger. Ne pas laisser la clef en position "ACC".

4. Position ON

Cette position permet d'allumer le système de contact et les accessoires électriques comme les vitres automatiques, le toit ouvrant, le chauffage et l'air conditionné.

ATTENTION

Ne pas laisser les feux allumés quand le moteur est éteint. Ne pas laisser la clef en position "ON" trop longtemps sans faire tourner le moteur.

5. Position START

Cette position active le démarreur et met en marche le moteur.

Relâchez la clef dès que le moteur démarre. Elle reviendra d'elle-même en position "ON".

⚠ DANGER

Ne jamais retirer, ni tourner la clef en roulant.

- ***Si la clef est retirée, le volant de direction va se bloquer et entraîner la perte du contrôle du véhicule.***
- ***Elle peut dès lors provoquer des dégâts sérieux au véhicule et des blessures corporelles graves.***

⚠ DANGER

Ne jamais essayer d'atteindre la clef de contact en passant le bras à travers le volant.

Le volant peut tourner brusquement.

AVANT DE DEMARRER LE MOTEUR

- Assurez vous que la zone autour de la voiture est dégagée.
- Les paramètres d'entretien énumérés dans ce manuel doivent être contrôlés régulièrement, par exemple, à chaque vérification de l'huile du moteur.
- Vérifiez que les vitres et les phares sont propres.
- Inspectez visuellement l'apparence et l'état des pneus. Contrôler également la pression des pneus.
- Réglez la position du siège et des appuis-tête.
- Réglez les rétroviseurs intérieur et extérieur.
- Portez la ceinture de sécurité et demandez à tous les passagers de faire de même.
- Contrôlez le fonctionnement des témoins lumineux lorsque la clef est tournée en position "ON".

DEMARRER LE MOTEUR

1. Serrer le frein à main.
2. **Transmission manuelle:**
Déplacer le levier de vitesses en position point mort et enfoncer la pédale d'embrayage jusqu'au plancher pendant le lancement du moteur.

Transmission automatique*:

Déplacez le sélecteur en position "P" (Stationnement) ou "N" (Point mort), La position "P" est recommandée. Le démarreur est conçu pour ne pas fonctionner si le sélecteur de vitesses se trouve dans une des positions de conduite.

Modèle à moteur diesel:

Le témoin de préchauffage va s'allumer ensuite s'éteindre lorsque les bougies de préchauffage sont suffisamment chaudes pour permettre le démarrage à froid. Dès que le témoin de préchauffage s'éteint, démarrez le moteur.

3. Lancez le moteur sans toucher la pédale d'accélérateur en tournant la clef de contact en position "START". Relâchez la clef quand le moteur démarre.
Si le moteur démarre, mais s'arrête de tourner, recommencez la procédure ci-dessus.

ATTENTION

Pour prévenir les problèmes de démarrage du moteur;

- *Ne pas actionner le démarreur pendant plus de 15 secondes d'affilée.*
- *Si le moteur ne démarre pas, attendre dix secondes avant de redémarrer.*

ATTENTION

Une température excessive peut endommager le système d'échappement. Ne pas rouler en roue libre à grande vitesse pendant plus de 5 minutes. Enfoncer complètement la pédale d'embrayage, sinon le moteur ne démarrera pas. Ne pas appuyer sur l'accélérateur en démarrant le moteur. Appuyez sur la pédale de frein lorsque vous démarrez le moteur.

CONDUITE AVEC UNE TRANSMISSION MANUELLE

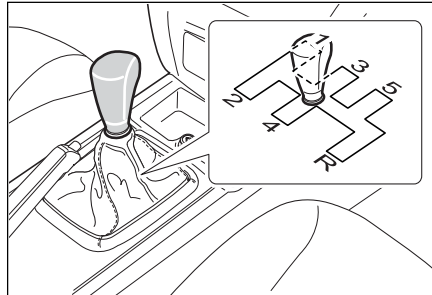

La boîte automatique de votre Rexton est une boîte à cinq vitesses et une marche arrière.

Pour changer de vitesses, enfoncer complètement la pédale d'embrayage. Puis, déplacer le levier de vitesse. Après avoir changé de vitesse, relâcher lentement la pédale d'embrayage.

⚠ ATTENTION

Le passage en marche arrière lorsque le véhicule se déplace vers l'avant, risque d'endommager la transmission.

Arrêter le véhicule complètement avant de passer en marche arrière.

Pour éviter d'endommager l'embrayage, s'abstenir de maintenir le pied sur la pédale d'embrayage pendant la conduite.

Ne jamais rouler sans rapport engagé et ne pas descendre une pente en roue libre.

CONDUITE AVEC UNE TRANSMISSION AUTOMATIQUE*

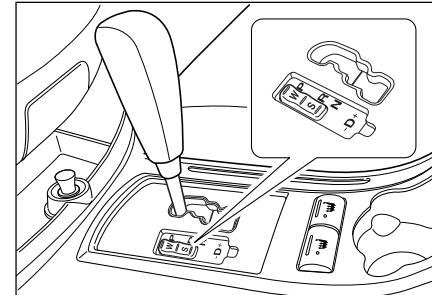

Transmission automatique à 5 vitesses

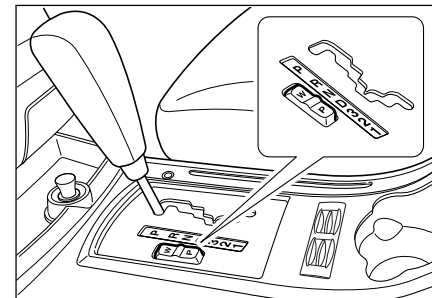

Transmission automatique à 4 vitesses

⚠ DANGER

Le véhicule pourrait se déplacer de manière inopinée au moment du changement de vitesse. On risque alors de perdre le contrôle du véhicule et de heurter des personnes ou des obstacles.

Appuyez toujours fermement sur la pédale de frein lorsqu'on passe de la position "P"(Stationnement) ou "N" (Neutre) à une position avant ou arrière.

⚠ ATTENTION

Toujours utiliser le frein à main. Ne pas compter sur la position "P" pour immobiliser le véhicule.

⚠ DANGER

Afin d'éviter des dommages à la boîte de vitesses;

- *Ne pas accélérer pendant le passage de vitesse de la position "P" ou "N" vers "R", "D", "3", "2", ou "1". Appuyer toujours sur la pédale de frein jusqu'à ce que le passage de vitesse soit terminé.*
- *Ne jamais passer en position "P (Parking)" ou "R (Marche arrière)" lorsque le véhicule est en marche. Passer en position "P" ou "R" seulement après l'arrêt complet du véhicule.*
- *Lorsque vous arrêtez le véhicule en pente, ne pas maintenir le véhicule en accélérant. Utiliser le frein à pied dans ce cas.*
- *Pour conduire dans une courbe, sélectionner la position "3", "2" ou "1" suivant les conditions de route.*

Démarrage du véhicule

- Après le démarrage du moteur, appuyez à fond sur la pédale de frein avant de déplacer le levier du sélecteur en position "D", "R", "3", "2" ou "1". Assurez-vous que le véhicule est complètement immobilisé avant de déplacer le levier du sélecteur en position "R" ou "P".
1. Gardez la pédale de frein enfoncée et déplacez le sélecteur en position de conduite.
 2. Relâchez le frein de stationnement et le frein à pied. Appuyez lentement sur la pédale de l'accélérateur. Le véhicule se mettra progressivement en mouvement.

POSITIONS DU LEVIER SÉLECTEUR



P: Stationnement

Utiliser cette position quand le véhicule est en stationnement, lorsque vous le démarrez ou l'arrêtez.

Pour passer dans toute autre position, appuyer sur la pédale de frein (clef de contact "ON")

Pour passer en position "P", il vous faut complètement immobiliser le véhicule.



R: Marche arrière

Utiliser cette position pour effectuer une marche arrière. Pour passer de position "P" ou "N" en position "R", immobiliser complètement le véhicule et appuyer sur la pédale de frein.



N: Point mort

Elle indique la position point mort. Utiliser cette position pour un stationnement temporaire.

⚠ ATTENTION

Ne jamais passer en position "N" lorsque vous conduisez, au risque d'endommager la transmission. Lorsque vous arrêtez le véhicule sur des routes en montée ou en descente, appuyez sur la pédale de frein. Pour passer de position "N" en position "D" ou "R" après avoir arrêté le véhicule, il vous faut appuyer sur la pédale de frein.



- D + : Conduite

(véhicule équipé d'une transmission automatique à 5 vitesses)

- Utilisez cette position dans des conditions normales de conduite.
- La vitesse passe de la 1ère à la 5ème en fonction de la vitesse du véhicule et de l'accélération imprimée avec la pédale de l'accélérateur.
- Le compteur dans le tableau de bord indique la vitesse sélectionnée comme illustré dans la figure ci-dessus.

⚠ ATTENTION

Le véhicule peut avancer légèrement quand le levier de sélection est en position "- D +".

⚠ DANGER

Si vous touchez le levier sélecteur, par inadvertance, pendant que vous conduisez, la vitesse risque de changer. Le véhicule peut devenir instable. Faites attention à ne pas heurter le levier sélecteur pendant la conduite.

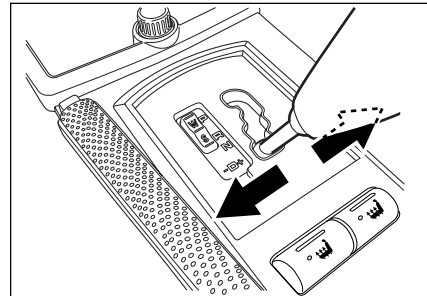

- La vitesse est automatiquement rétrogradée en fonction de la vitesse du véhicule et de la position de la pédale de vitesse pendant qu'on pousse et maintient le levier dans le sens (-).
- La vitesse passe à la position "D" qui peut être portée à toutes les marches avant pendant qu'on pousse et maintient le levier dans le sens (+).

Réglage de la vitesse en position "-D+" (véhicule équipé d'une transmission automatique à 5 vitesses)

La vitesse diminue ou augmente d'un pas lorsque le levier est déplacé vers la gauche (-) ou vers la droite (+).

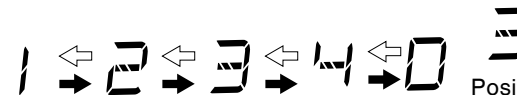

← : déplacement du levier vers la gauche (-)
 → : déplacement du levier vers la gauche (+)

4

Position pour conditions de conduite en première, seconde, troisième et quatrième vitesse.

3

Position pour conditions de conduite en première, deuxième et troisième vitesse.

2-10 DÉMARRAGE ET FONCTIONNEMENT



La position conduite empêche la transmission de passer en 3ème ou 4ème vitesse. Sélectionnez la gamme de vitesse 2 pour avoir plus de puissance dans les montées, pour utiliser le frein moteur dans les fortes descentes ou pour démarrer sur routes glissantes.



Position conduite pour un effet freinage maximum, par ex. lorsque vous descendez de fortes pentes; la transmission ne passe pas au-delà de la première vitesse.

ATTENTION

- **En poussant et en maintenant le levier vers la gauche (-) ou vers la droite (+), on risque de passer plusieurs vitesses successivement. Assurez-vous de n'effectuer qu'un seul passage de vitesse à la fois.**
- **Si vous appuyez trop fort sur le levier lorsque vous le déplacez vers la gauche (-) ou vers la droite (+), la transmission peut ne pas passer à d'autres vitesses. Il est recommandé d'effectuer les commandes en souplesse.**

DANGER

Si vous touchez, par inadvertance, le levier sélecteur pendant que vous conduisez, la vitesse risque de changer. Le véhicule peut devenir instable. Faites attention à ne pas heurter le levier sélecteur pendant la conduite.



D: Conduite (4 vitesses)

Position pour conditions de conduite normales de la première à la quatrième vitesse.



3: 3ème vitesse (4 vitesses)

Position pour conditions de conduite en première, deuxième et troisième vitesse. Quelque exemples où vous pouvez sélectionner "3" au lieu de "D".

- En cas de conduite prolongée sur routes vallonnées
- Dans les embouteillages
- Dans les fortes descentes



2: 2^{ème} vitesse (4 vitesses)

La position conduite empêche la transmission de passer en 3^{ème} ou 4^{ème} vitesse. Sélectionnez la gamme de vitesse "2" pour avoir plus de puissance dans les montées, pour utiliser le frein moteur dans les fortes descentes ou pour démarrer sur routes glissantes.



1: 1^{ère} vitesse (4 vitesses)

Position conduite pour un effet freinage maximum, par ex. lorsque vous descendez de fortes pentes; la transmission ne passe pas au-delà de la première vitesse.

⚠ DANGER

Votre véhicule sans surveillance avec le moteur tournant, peut se déplacer de manière inopinée.

- *Coupez le moteur, tirez le frein à main et retirez la clé de contact en quittant le véhicule.*
- *N'utilisez pas la position "P" (Parking) en guise de frein à main.*
- *Ne laissez jamais le véhicule sans surveillance quand le moteur tourne.*

⚠ ATTENTION

Même si le levier de vitesse est en position D, il est possible que votre véhicule recule en montée, selon le degré de la pente, il vous faut alors appuyer sur la pédale de frein.

Fonctionnement du levier de vitesse

(Transmission automatique à 5 vitesses)

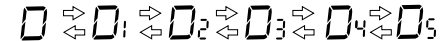

SELECTION DES MODES

Transmission automatique à 5 vitesses

(Transmission automatique à 4 vitesses)



Le levier de vitesses bouge sans que vous ayez besoin d'enfoncer la pédale de frein.



Le levier de vitesses se déplace avec la pédale de frein enfoncée.



Le levier bouge sans que vous ayez besoin d'enfoncer la pédale de frein; il est cependant recommandé, pour des raisons de sécurité, d'appuyer sur la pédale de frein.

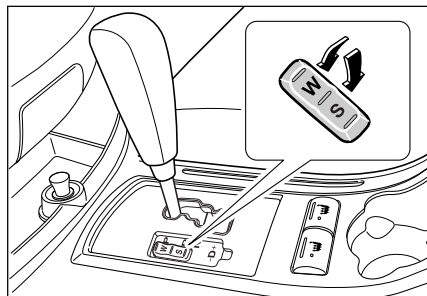

- La transmission automatique à 5 vitesses dispose du mode STANDARD (S) et du mode WINTER (W).
- Utilisez le mode STANDARD en conditions normales de conduite et le mode WINTER sur route glissante.

S: Mode Standard

- Appuyez sur la partie "S" du commutateur des modes pour sélectionner le mode de conduite "STANDARD".
- Utilisez le mode STANDARD en conduite normale.

W: Mode Hiver

Dans ce mode, le véhicule part de la deuxième vitesse.

Appuyez sur le bouton "W" pour sélectionner le mode de conduite "Hiver", la lampe témoin "Hiver" va s'allumer.

Utilisez ce mode en cas de démarrage dans des conditions difficiles sur routes glissantes.

4 vitesses

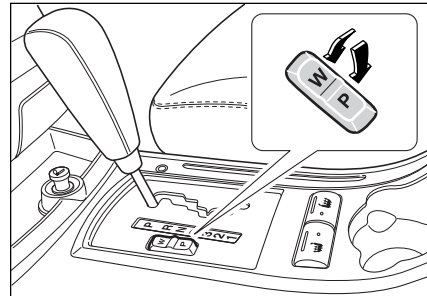

- **Démarrage à partir de la deuxième vitesse en marche arrière en mode WINTER**

En démarrant le véhicule en seconde, en marche arrière, on peut éliminer le patinage des roues sur surface glissante.

- **Comment démarrer le véhicule en deuxième vitesse de marche arrière**

1. Appuyez sur la partie "W" du commutateur des modes pour sélectionner le mode de conduite "WINTER".
2. Placez le levier sélecteur sur la position "D" et vérifiez que le témoin du levier de vitesse indique "D2".
3. Placez le levier sélecteur sur la position "R" pour démarrer le véhicule en marche arrière, en seconde.

ATTENTION

- **Ne pas utiliser le mode WINTER en conditions normales de conduite.**
- **Si le démarrage est effectué en WINTER mode, arrêtez-le une fois que le véhicule a atteint une certaine vitesse.**

Mode Puissance

Pour augmenter la puissance, améliorer l'accélération ou monter de grandes côtes, appuyer sur la partie "P" du bouton mode.

Le voyant "POWER" est allumé sur le tableau de bord.

La transmission passera en mode conduite-puissance. La transmission passera à un nombre supérieur de révolutions moteur et permettra une accélération plus puissante.

Mode Hiver

Dans ce mode, le véhicule part de la deuxième vitesse.

Appuyez sur le bouton "W" pour sélectionner le mode de conduite "Hiver", la lampe témoin "Hiver" va s'allumer.

Utilisez ce mode en cas de démarrage dans des conditions difficiles sur routes glissantes.

NORMAL

Utiliser ce mode pour une conduite normale. Ce mode de conduite peut être sélectionné quand les deux portions "W" et "P" ne sont pas enclenchées.

FONCTION AUGMENTATION DE RÉGIME

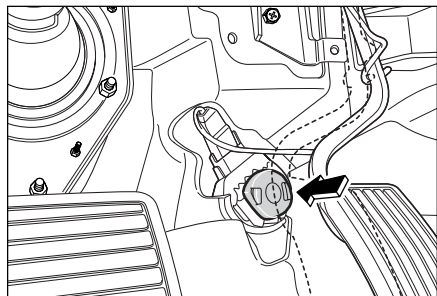

Le commutateur augmentation de régime est situé sous la pédale d'accélérateur. L'utiliser pour une accélération rapide ou pour une accélération en montée.

Une fois la pédale d'accélérateur complètement enfoncée, vous remarquerez un bruit ou une sensation de contact; la fonction augmentation de régime sera enclenchée. Lorsque le commutateur augmentation de régime est actionné, le voyant POWER est en position ON.

IMPORTANT

Augmentation de régime
Lorsque vous avez besoin d'accélérer rapidement, appuyez la pédale d'accélérateur à fond pour actionner l'interrupteur de commande sur le plancher. Ainsi, le kickdown sera actionné et la boîte va rétrograder automatiquement d'un rapport.

Transmission automatique à 5 vitesses

La pédale électronique installée sur la transmission automatique à 5 vitesses assure la fonction de rétrogradation selon le niveau de la pédale de l'accélérateur sans avoir besoin d'un commutateur de kick-down.

MODE SÉCURITÉ (VÉHICULE ÉQUIPÉ D'UNE TRANSMISSION AUTOMATIQUE A 5 VITESSES)

En cas de défaillance électrique ou mécanique de la transmission, celle-ci opère en mode sécurité afin de préserver son intégrité et de maintenir des conditions de conduite minimales.

Voici les symptômes possibles d'un défaut dans la transmission:

- Bruit de choc quand on déplace le levier sélecteur
- Diminution de la puissance pendant une conduite à grande vitesse
- Position de la vitesse immobilisée pendant la conduite
- Bloqué en 3ème vitesse
- Bloqué à une autre vitesse que la 3ème si celle-ci fait défaut



Si le changement de vitesse n'est pas disponible, redéfinissez le mode sécurité.

• **Comment redéfinir le mode sécurité**

1. Stationnez le véhicule et placez le levier de vitesses sur la position "P".
2. Arrêtez le moteur et attendez au moins 10 secondes.
3. Démarrez le moteur.

• **Symptômes après la redéfinition du mode sécurité**

- Si le véhicule fonctionne normalement après la redéfinition, cela signifie que les défauts ont été corrigés.
- La vitesse peut être établie sur la deuxième vitesse de marche avant en position "D" ou sur la deuxième vitesse de marche arrière en position "R".

ATTENTION

- *Si vous constatez un symptôme, quel qu'il soit, dû à un défaut électrique ou mécanique de la transmission, arrêtez immédiatement le véhicule et reconfigurez le mode sécurité.*
- *Si la transmission continue à fonctionner de façon anormale (bloquée sur la deuxième vitesse de marche avant en position "D" ou sur la seconde de marche arrière en position "R"), faites-la contrôler dès que possible par un concessionnaire Ssangyong ou par une station de service autorisée, à proximité.*

PROCÉDURE DE PASSAGE D'URGENCE À UNE TRANSMISSION AUTOMATIQUE

Votre véhicule possède un système de contrôle de blocage du levier de vitesse. Avant de pouvoir quitter la position Parking (P), il faut que la clef soit en position ON et que vous appuyez sur la pédale de frein.

Si vous ne pouvez pas quitter la position "P" avec la clef en position ON et en appuyant sur le frein:

1. Tourner la clef en position OFF.
2. Pousser le levier de détente de blocage des vitesses en insérant une baguette correcte. Puis, pédale de frein enfoncée, faire passer le levier sélecteur en position N (point mort).
3. Allumer le moteur et engager la vitesse désirée.
4. Dès que possible, faire réparer votre véhicule par un concessionnaire Ssangyong ou par une station de service autorisée.

CONSEILS DE CONDUITE POUR TRANSMISSION AUTOMATIQUE*

Démarrage du véhicule

Après démarrage du moteur et avant sélection d'une position de conduite, appuyez sur la pédale de frein. Sinon, le véhicule "bouge". Ne jamais actionner simultanément la pédale d'accélérateur et celle du frein.

Dans des conditions normales, choisir la position de conduite "D".

Un enfoncement léger et régulier de l'accélérateur permet un enclenchement rapide des rapports supérieurs et une conduite plus économique. Une modification manuelle de la position de conduite ne s'impose que dans des cas exceptionnels. Les positions "3", "2" et "1" ne doivent être sélectionnées que s'il faut éviter le passage automatique des vitesses supérieures ou si la conduite nécessite un recours plus important du frein moteur.

Retournez en "D" dès que les conditions le permettent.

Frein moteur

Pour utiliser le frein moteur en descente, choisissez la position "3", "2" ou, si nécessaire, "1" en temps opportun.

C'est en position "1" que le frein moteur est le plus puissant. Si la position "1" est sélectionnée à une vitesse trop élevée, la transmission reste en deuxième vitesse jusqu'à ce que le point de commutation de la première vitesse soit atteint, par exemple, après décélération.

Arrêt du véhicule

Le levier du sélecteur peut être laissé dans la position de conduite choisie pendant que le moteur tourne. En cas d'arrêt dans une côte, serrez le frein à main ou appuyez sur la pédale de frein. Ne pas augmenter le régime du moteur pour maintenir le véhicule à l'arrêt au ralenti si une position de conduite est engagée.

Avant de quitter le véhicule, serrez le frein à main. Placez ensuite le levier du sélecteur en position "P" et retirez la clef de contact.

Manœuvre de rangement

Pour effectuer des manoeuvres afin de se garer ou entrer dans un garage, utilisez la méthode décrite précédemment. Contrôlez la vitesse en relâchant avec précaution la pédale de frein. Ne jamais appuyer en même temps sur la pédale d'accélérateur et sur le frein.

IMPORTANT

- **Effet GLISSEMENT**

Le véhicule se déplacera lentement sans accélération pendant que le moteur tourne si vous sélectionnez les positions "R", "D", "3", "2", "1"; cela s'appelle l'effet "CREEP". C'est une caractéristique vraiment originale du système de transmission dans lequel la transmission est continuellement alimentée par un faible courant de façon à ce que le convertisseur torque puisse tourner.

BOUTON 4 ROUES MOTRICES – NON PERMANENT*

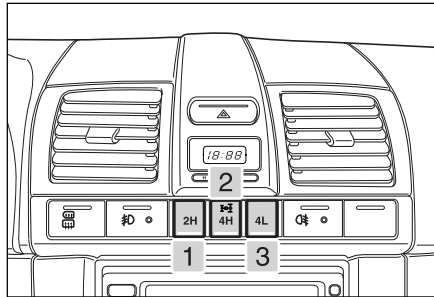

POSITION CONDUITE

Le voyant 4WD s'allume lorsque le bouton 4WD est en position '4H' ou '4L'.

1. '2H' (2-Roues motrices)

C'est une conduite roues arrières motrices à grande vitesse. Utilisez cette position pour la conduite normale. Cette position est plus économique, plus silencieuse et moins contraignante pour la transmission.

2. '4H' (4-Roues motrices, High)

Utilisez cette position sur route humide ou glissante comme sur route enneigée, boueuse ou dans du sable.

Cette position donne plus motricité qu'en 2-Roues. Les moyeux avant se verrouilleront automatiquement.

3. '4L' (4-Roues motrices, Low)

Utilisez cette position pour un maximum de puissance et de motricité. Utilisez '4L' pour les montées ou descentes raides, pour la conduite hors piste, et pour des tractions difficiles dans, la boue ou de la neige épaisse.

BOUTON 4 ROUES MOTRICES – PERMANENT (TOD)*

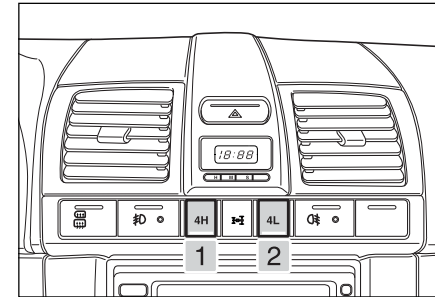

POSITION CONDUITE

Le voyant 4WD LOW s'allume lorsque le bouton 4WD est en 4L.

1. '4H' (4-Roues motrices, High)

Utilisez cette position pour la conduite normale. Cette position est plus économique, plus silencieuse et moins contraignante pour la transmission.

2. '4L' (4-Roues motrices, Low)

Utiliser cette position pour une traction maximale sur routes glissantes, fortes pentes et routes difficiles.

OPÉRATION 4-ROUES MOTRICES

'2H' ↔ '4H' (Non Permanent seulement)

Selon les conditions de la route, appuyer sur le bouton 4WD pour le faire passer en '4H', avant de commencer à conduire ou pendant que vous conduisez. Il est possible de changer de position tant que vous roulez à une vitesse de 70 km/h ou moins. Il est possible que la lampe témoin 4WD HIGH ('4H') s'allume.

Lorsqu'il n'est plus nécessaire de rouler en 4WD, tournez le bouton de commande de la boîte transfert de '4H' vers '2H'. Ce qui réduira la lourdeur de la direction, l'usure des pneus ainsi qu'une consommation accrue.

IMPORTANT

Effectuer cette opération lorsque vous conduisez en ligne droite. Pour le passage entre les modes grande vitesse (2H ↔ 4 H), il n'est pas nécessaire d'enfoncer la pédale d'embrayage et il est possible d'effectuer ce passage tant que la vitesse du véhicule ne dépasse pas 70 km/h; il est cependant recommandé de le faire lorsque la vitesse du véhicule n'est pas élevée.

'2H' ou '4H' ↔ '4L'

Pour passer de '2H' ou '4H' à '4L', il faut arrêter le véhicule.

En appuyant sur la pédale d'embrayage (avec boîte manuelle) ou en sélectionnant avec le levier la position 'N' (avec transmission automatique), sélectionnez et poussez le bouton 4WD sur '4L'. Il est possible que la lampe témoin 4WD LOW ('4L') s'allume.

Lorsque l'utilisation '4L' n'est plus requise, tournez le bouton de commande de la boîte transfert de '4L' à '4H'. Pour passer de '4L' à '4H', arrêtez le véhicule et appuyez la pédale d'embrayage (sur boîte manuelle) ou déplacez le levier de sélection sur la position 'N' (sur boîte automatique) et tournez le bouton de commande de la boîte transfert sur '4H'.

⚠ DANGER

Dans le cas d'un 4-Roues motrices non permanent, ne pas utiliser la position 4WD en conduite normale sur route sèche.

Ceci entraînerait un fonctionnement inutilement plus bruyant, plus d'usure et une consommation accrue.

MISES EN GARDE POUR LE PASSAGE EN CONDUITE 4 ROUES MOTRICES

DANGER

Pour passer en position '4L', arrêter complètement le véhicule et appuyer toujours la pédale d'embrayage pour la boîte mécanique ou placer le levier de sélection sur la position "N" pour la boîte automatique et tourner le bouton de commande 4WD en position '4L'.

IMPORTANT

Lorsque vous passez de '4L' → '4H' avec une transmission automatique, freinez au pied et faites passer le levier de sélection de "N → R → N" après que le voyant 4WD LOW est en position OFF pour une transmission en douceur.

Si vous roulez en permanence en 4WD, le voyant 4L sur le tableau de bord clignote pendant les changements de mode, puis s'éteint ou s'allume une fois le changement terminé.

- Il est très dangereux de passer des modes grande vitesse (2H, 4H) à des vitesses réduites (4L) lorsque vous conduisez; le système de contrôle automatique veille à ce que ceci ne se produise pas (disponible quand la vitesse du véhicule ne dépasse pas 3 km/h).
- Lorsque le mode 4H ou 4L est sélectionné, le voyant indicateur sur le tableau de bord s'allume (seulement 4L pour TOD). Si le voyant continue à clignoter ou si deux voyants s'allument en même temps, il y a peut-être un dysfonctionnement dans le système 4 roues motrices et il est recommandé de faire contrôler celui-ci.
- Lorsque vous actionnez l'interrupteur, il est possible d'entendre des bruits mécaniques et des chocs dans la transmission; ceci est cependant un phénomène normal durant le changement de mode.

- Sélectionner le mode 4 roues motrices adapté selon les conditions de la route (glissante, forte pente, grossière, etc.)
- Ne jamais utiliser le changement en 4 roues motrices comme frein moteur lorsque vous descendez des pentes.
- La conduite en 4 roues motrices n'assure pas forcément la protection parfaite dans toutes les conditions. Veuillez compter sur des habitudes de sécurité de conduite autres que ce système.

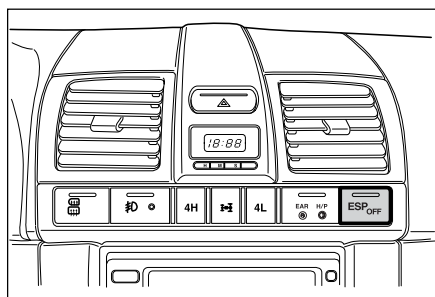
COMMUTATEUR ESP_{OFF}*

Si vous appuyez sur le commutateur ESP OFF, la fonction ESP s'arrête et le témoin sur le tableau de bord s'allume. Appuyez de nouveau pour rétablir la fonction ESP. Le témoin alors s'éteint.

Si la fonction ESP se met en marche pendant la conduite, le témoin lumineux clignote et une alarme retentit.

SYSTÈME ESP*

ESP est un système électronique de contrôle de la stabilité du véhicule qui renforce la sécurité de la conduite en appliquant une force de freinage sur les roues ou sur le couple du moteur dans des conditions d'extrême instabilité – par exemple, des virages serrés. Ce système comprend également une fonction d'assistance au freinage pour les personnes handicapées qui n'appuient pas avec assez de force sur la pédale, même en cas de nécessité. Si le système reconnaît une situation d'urgence nécessitant un freinage brusque, il exerce une forte pression sur les roues. La fonction ESP agit quand le véhicule est en situation très instable. Elle n'agit pas dans les conditions normales de conduite.

Arrêt de la fonction ESP avec le commutateur ESP_{OFF}*

Si les roues motrices patinent sur une route enneigée ou verglacée, le régime du moteur risque de ne pas augmenter même si vous appuyez sur la pédale de l'accélérateur et en conséquence, vous ne pouvez pas démarrer. Dans ce cas, arrêtez la fonction ESP en appuyant sur le commutateur ESP OFF. Lorsque ce commutateur est enclenché, la fonction ESP s'arrête et la conduite du véhicule n'est pas guidée par les données du capteur.

Les effets sur le conducteur des actions ESP

Le conducteur peut entendre des bruits et sentir des vibrations dus aux modifications de la pression sous l'action rapide du système ESP sur les opérations du moteur et du papillon. Un virage très serré déclenche l'opération ESP de freinage brusque qui se répercutera par des bruits et des vibrations au niveau du conducteur. Le système ESP contrôle également la puissance du moteur. Le conducteur peut ainsi remarquer la diminution de la puissance du moteur quand la pédale de l'accélérateur est enfoncée.

ESP & ABS*

Le système ESP est toujours activé sauf si vous appuyez sur le commutateur ESP OFF. Le système ABS, au contraire, n'entre en action qu'en cas de patinage des roues sur la route à la suite d'un freinage brusque. Le système ESP est fondamentalement un système de contrôle avancé du véhicule, qui intègre le système ABS et en outre un système de contrôle de la stabilité.

ATTENTION

- **Le système ESP est désactivé quand le moteur est arrêté. Il se remet en action dès que le moteur redémarre.**
- **Si le véhicule est contrôlé par ESP pendant la conduite, le commutateur ESP OFF ne sera pas activé.**
- **Le système ESP ne fonctionne pas pendant la marche arrière.**
- **Si la fonction ESP se met en marche pendant la conduite, le témoin lumineux clignote et une alarme retentit.**

DANGER

- **Si le témoin alerte de la fonction ESP s'allume, cela signale une défaillance du système. Dans ce cas, ABS opère de façon générale. Faites toutefois vérifier le véhicule auprès du plus proche concessionnaire Ssangyong ou d'une station de service autorisée.**
- **Si les témoins ESP et ABS s'allument simultanément, cela indique un défaut de fonctionnement dans les deux systèmes. Ne forcez pas la vitesse de votre véhicule et faites vérifier ou réparer le véhicule par le plus proche concessionnaire Ssangyong ou par une station de service agréée.**
- **Si la lumière du témoin ESP clignote et que l'alarme retentit, cela signifie qu'en cas d'extrême instabilité, le véhicule est sous le contrôle de ESP. La conduite du véhicule se déroule donc en toute sécurité.**

DANGER

- **Le système ESP n'agit qu'à titre complémentaire pour le véhicule. Si celui-ci dépasse ses capacités physiques, il ne peut être contrôlé. Ne vous en remettez pas totalement au système. Maintenez une conduite prudente.**

FREINAGE

- Si un circuit de freinage tombe en panne, il est toujours possible de stopper le véhicule grâce au 2^{ème} circuit. Si cela arrive, il faut enfoncer la pédale de frein avec plus de pression. La distance de freinage augmente. Faire examiner et réparer le système de freinage par un concessionnaire Ssangyong ou une station de services autorisée Ssangyong avant de continuer votre voyage.
- Après un stationnement, vérifiez que le frein de stationnement est desserré et que le voyant de frein de stationnement est bien éteint avant de partir.
- Ne descendez pas de pente au point mort. Ceci peut être très dangereux. Maintenez un rapport engagé à tous moments, utiliser les freins pour ralentir.
- Si un pneu crève en cours de route, freinez progressivement en gardant le véhicule en ligne droite pendant le ralentissement. Quand vous avez suffisamment ralenti et que vous êtes en sécurité, sortir de la route et arrêtez-vous à un endroit sûr.

DANGER

La surchauffe peut entraîner une baisse temporaire des performances de freinage.

- **Dans les descentes, passer à une vitesse inférieure.**
- **Ne pas freiner continuellement.**

DANGER

Ne pas conduire avec le pied posé sur la pédale de frein. Les garnitures et les plaquettes de frein peuvent s'user prématurément.

DANGER

Les freins peuvent subir des pertes de performance temporaires dues à des pièces mouillées.

- **Après avoir effectué un contrôle visuel dans votre rétroviseur pour contrôler la présence d'autres véhicules, freiner pour contrôler les pertes de performance.**
- **Conserver une vitesse de sécurité.**
- **Maintenir beaucoup d'espace à l'avant, à l'arrière et sur les côtés.**
- **Freiner légèrement jusqu'à retrouver des performances normales.**
- **Toujours se livrer à cette procédure après avoir conduit dans un niveau d'eau susceptible d'avoir mouillé les pièces du système de freins, ou après avoir lavé le véhicule, pour réduire les risques d'accident.**

SYSTÈME ANTI-BLOCAGE DES FREINS* (ABS)

L'ABS est un système de freinage électronique sophistiqué qui empêche les dérives en cas de freinage.

Le système anti-blocage des freins empêche les roues de se bloquer en cas de freinage brusque ou sur une route glissante afin que le véhicule reste stable et manœuvrable. Ce système ne devient fonctionnel que lorsqu'il perçoit des différences dans la vitesse de rotation des roues, et que celles-ci sont sur le point de se bloquer. Le système détecte la vitesse des roues et contrôle électroniquement la pression appliquée au frein.

Quand le contact est mis, le témoin lumineux ABS s'allume. Il disparaît après environ 2 secondes. S'il ne s'éteint pas ou reste allumé durant la conduite, cela signifie une anomalie affectant le système ABS. Le système de freinage de service du véhicule fonctionne alors de manière conventionnelle sans la fonction ABS.

En cas de défaillance de l'ABS, le système anti-patinage (TCS) est également hors service. Faites contrôler le fonctionnement du système ABS par un concessionnaire ou un atelier agréé Ssangyong.

ATTENTION

Conduire trop vite dans les virages, l'aquaplaning et conduire trop près du véhicule de devant accroît le risque d'accident. Ce risque ne peut être réduit par le système ABS.

Le freinage avec l'ABS

Ne pas pomper avec les freins. Appuyez vigoureusement sur la pédale de frein quel que soit l'état de la route (sec, humide, glissant, etc.), maintenez la pression et laissez l'ABS travailler pour vous.

L'ABS module la pression exercée par les freins sur les différentes roues afin d'assurer en permanence un freinage maximal du véhicule sans perte de manœuvrabilité ou de stabilité directionnelle.

Une légère vibration accompagnée d'un bruit se manifeste lorsque l'ABS fonctionne. Cette vibration et ce bruit signifient simplement que l'ABS fonctionne normalement.

Dans un cas d'urgence, appuyez de toutes ses forces sur la pédale de frein et celle d'embrayage simultanément.

Le système anti-blocage des freins entrera en action immédiatement, vous permettant ainsi de conserver une parfaite maîtrise de votre véhicule.

Nous vous recommandons de vous familiariser avec cette technique de freinage. Toutefois, il faut éviter de prendre des risques inutiles.

⚠ DANGER

La distance d'arrêt peut varier considérablement en fonction du revêtement et de l'état de la route.

- *Maintenir une distance de sécurité par rapport au véhicule précédent.*
- *Rouler lentement sur les routes humides ou glissantes.*

⚠ DANGER

L'ABS ne peut pas empêcher les accidents résultant d'une conduite imprudente ou dangereuse.

- *Conduire prudemment.*
- *Ralentir dans les virages.*
- *Appuyer fermement sur la pédale de frein et maintenir la pression.*

⚠ DANGER

Si les témoins du système de freinage de service et de l'ABS s'allument en même temps, cela signifie qu'un mauvais fonctionnement de l'ABS a provoqué une défectuosité dans le système de freinage de service.

- *Arrêter le véhicule et consulter votre Concessionnaire Ssangyong.*
- *Faire contrôler et réparer le système avant de reprendre la route.*

FREIN A MAIN

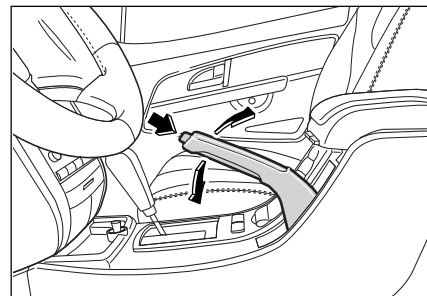

Le frein à main agit sur les roues arrière. Il opère automatiquement dès qu'il est serré. Le frein à main est situé entre les deux sièges avant.

Pour serrer le frein à main, appuyez sur la pédale de frein et tirez le levier à fond vers le haut.

Pour le desserrer, appuyez sur la pédale de frein, tirez légèrement le levier vers le haut et poussez sur le bouton situé au bout du levier. Ensuite, abaissez le levier en tenant le bouton.

Assurez-vous que le frein à main est complètement desserré avant de démarrer.

Consultez votre concessionnaire Ssangyong si un réglage du frein à main est nécessaire.

Stationnement du véhicule

1. Enfoncez la pédale de frein et serrez fermement le frein à main.
2. **Véhicule à transmission manuelle:**
En cas de stationnement sur terrain plat, placez le levier de changement de vitesse en position "POINT MORT".
En cas de stationnement dans une pente, placez le levier de changement de vitesses en position "MARCHE ARRIERE".
En cas de stationnement dans une côte, placez le levier de changement de vitesse en "PREMIERE".
Véhicule à transmission automatique:
Déplacez le levier de sélecteur en position "P" (Stationnement).
3. Fermez toutes les vitres, ainsi que le toit ouvrant*.
4. Tournez la clef de contact en position "LOCK" et retirez la clef.
5. Fermez toutes les portes et le hayon.
6. Assurez-vous que le véhicule est immobile.

Témoin et avertisseur sonore du frein de stationnement

Si le véhicule roule plus de 2 secondes (à 10km/h) avec le frein de stationnement appliqué, le témoin lumineux s'allume et l'avertisseur sonore retentit.
Dans ce cas, arrêtez immédiatement le véhicule et relâchez le frein de stationnement.

ATTENTION

**Des matières inflammables peuvent entrer en contact avec des éléments brûlants du système d'échappement et prendre feu.
Ne pas stationner ou utiliser le véhicule au-dessus de matières combustibles.**

ATTENTION

Le véhicule stationné pourrait se mettre en mouvement.

- **Serrer toujours le frein à main à fond.**
- **Stationner sur un sol ferme et plat.**
- **En cas de stationnement en côte, ne pas laisser les roues avant dans l'axe de la voiture.**

ATTENTION

Rouler avec le frein à main serré est susceptible d'endommager les freins arrière.

- **Avant de rouler, desserrer complètement le frein à main.**
- **Vérifier que le témoin lumineux du frein à est éteint.**

SYSTÈME D'ASSISTANCE PARKING

⚠ ATTENTION

Par temps froid, le gel peut bloquer le frein à main dans la position engagée.

La probabilité de cet incident est plus grande quand les freins sont humides.

S'il existe un risque de blocage par le gel après avoir roulé dans de l'eau suffisamment haute pour mouiller les éléments du frein ou après un lavage du véhicule:

- *Serrer le frein à main quelques instants en plaçant le levier du sélecteur en position "P" (Transmission automatique), en première ou en marche arrière (Transmission manuelle), et*
- *Bloquer les roues arrière.*
- *Ensuite desserrer le frein à main.*

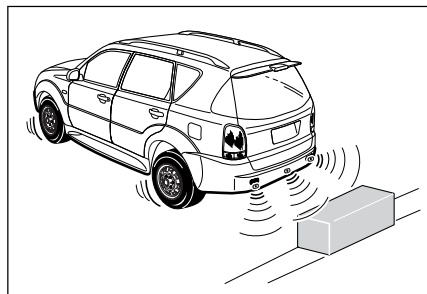

Le système d'assistance parking s'enclenche automatiquement lorsque le levier de sélection de transmission automatique passe en position "R" et que les feux de recul sont allumés, avec la clé de contact en position ON ou le moteur en marche. Vous pouvez alors estimer la distance entre votre véhicule et les obstacles grâce au son de l'alarme.

- Les capteurs de chaque côté à l'arrière et les deux capteurs centraux activent l'alarme quand la distance entre votre véhicule et l'obstacle est d'environ respectivement de 120 ~ 80 cm et 100 ~ 80 cm.
: Alarme intermittente

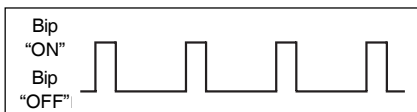

- Quand la distance est de 80 à 50 cm
: Alarme régulière

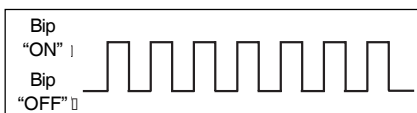

- Quand la distance est inférieure à 50 cm
: L'alarme reste allumée

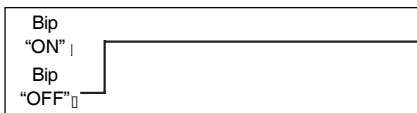

Conseils pour le système d'assistance parking

L'alarme ne fonctionnera pas ou fonctionnera mal dans les cas suivants:

A. Présence de certains obstacles que le capteur ne peut pas détecter

1. Fils électriques, cordes, chaînes.
2. Coton, éponge, vêtements, neige absorbant les ondes ultra-son.
3. Obstacles plus bas que le pare-chocs.

B. Le capteur ne peut pas les détecter

1. Quand ils sont gelés.
2. Quand ils sont bloqués dans la neige ou dans la boue.
3. Quand ils reçoivent d'autres signaux ultrasons (sons de métal et stridents venant de véhicules commerciaux lourds.)
4. Quand une radio haute-puissance est allumée.

C. Portée de capteur rétrécie

1. Lorsque la portée du capteur est rétrécie du fait d'une obstruction partielle par de la neige ou de la boue sur la surface des capteurs (le capteur fonctionnera de nouveau normalement une fois nettoyé).
2. Lorsque la température ambiante est trop chaude (au-dessus de 80°C environ).
3. Lorsque la température ambiante est trop froide (au-dessous de -30°C environ).

D. Pas en panne mais ne fonctionne pas bien

1. Lorsque vous conduisez sur route brute, graviers, pente et herbe.
2. Lorsque la hauteur du pare-chocs est modifiée du fait d'une lourde charge.
3. Lorsque la portion capteur est gelée.
4. Lorsque la portion capteur est couverte de pluie, de gouttes d'eau, de neige ou de boue.
5. Lorsque vous recevez des signaux ultrason (son métallique ou bruits stridents venant de véhicules commerciaux lourds).
6. Lorsque le capteur est obstrué par des accessoires mal fixés.
7. Lorsqu'une radio haute puissance est allumée.

ATTENTION

- **Le système d'assistance parking n'est qu'un système d'assistance parking. Il vous faut continuer à utiliser les rétroviseurs ou des contrôles visuels en tournant la tête. Il faut continuer à observer des précautions normales lorsque vous faites une marche arrière.**
- **Ne pas enfoncer ou heurter les capteurs lorsque vous lavez au jet ou au jet haute pression, au risque d'endommager les capteurs.**
- **Lorsque l'assistance parking automatique est en marche mais que l'alarme fonctionne pendant 3 secondes, faites contrôler et réparer votre véhicule chez votre concessionnaire Ssangyong ou dans une station de services autorisée Ssangyong.**
Ne confondez cependant pas cela avec le bruit continue que fait l'alarme quand vous êtes à moins de 50 cm des obstacles.

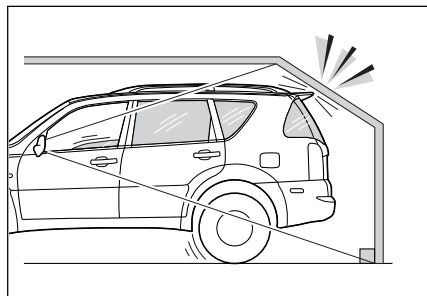
**IMPORTANT**

- **Dans un parking comme représenté ci-dessus, la partie supérieure du véhicule peut être heurtée avant que le capteur ne se mette en marche, il vous faut donc contrôler avec les rétroviseurs extérieurs ou en effectuant un contrôle visuel direct lorsque vous vous garez.**
- **Veillez consulter les 'Conseils sur le système d'assistance parking'.**
- **Le système d'assistance parking fonctionnera correctement sur surfaces verticales plates.**

CONSEILS POUR UNE CONDUITE PLUS ECONOMIQUE

La consommation de votre véhicule dépend dans une large mesure de votre style de conduite.

Le nombre de kilomètres parcouru avec un litre de carburant, est en effet tributaire de la manière de rouler, de l'endroit et du moment où le véhicule circule.

Pour que votre véhicule consomme le moins possible:

- Démarrer lentement et accélérer progressivement.
- Eviter les ralentis inutiles et abusifs.
- Veiller au bon réglage du véhicule.
- Ne pas emballer le moteur.
- N'utiliser l'air conditionné qu'en cas de nécessité.
- Ralentir en roulant sur des revêtements irréguliers.
- Maintenir les pneus à la pression de gonflage recommandée afin de prolonger leur durée de vie et économiser au maximum le carburant.

MISES EN GARDE GAZ D'ÉCHAPPEMENT (MONOXYDE DE CARBONE)

- Garder ses distances par rapport aux autres véhicules pour éviter des freinages brusques. Cette précaution permet de réduire l'usure des garnitures de frein et la consommation du carburant nécessaire pour reprendre de la vitesse après un freinage.
- Ne pas porter de charge inutile dans la voiture.
- Ne pas laisser le pied sur la pédale de frein en conduisant. Il peut en effet en résulter une usure inutile, des dégâts aux freins et une consommation accrue de carburant.
- Veiller à ce que le véhicule soit toujours entretenu conformément aux spécifications du constructeur.
- Evitez de respirer des gaz d'échappement du moteur. Les gaz d'échappement contiennent du monoxyde de carbone, inodore et incolore. Le monoxyde de carbone est un gaz dangereux.
- Il peut provoquer des pertes de conscience et peut être mortel s'il est inhalé.
- Si, à un quelconque moment, des gaz d'échappement semblent pénétrer dans l'habitacle, faites inspecter et réparer immédiatement le véhicule par un concessionnaire Ssangyong ou par un atelier agréé de Service Ssangyong. S'il est indispensable de rouler dans de telles conditions, ouvrez complètement toutes les vitres.
- Pour prévenir l'entrée de gaz d'échappement dans le véhicule, il convient d'inspecter le système d'échappement et la carrosserie:
 - chaque fois que le véhicule est soulevé pour une vidange d'huile.
 - chaque fois qu'un changement est remarqué dans le bruit du pot d'échappement.
 - chaque fois que le système d'échappement, le bas de caisse ou l'arrière du véhicule sont endommagés ou corrodés.
- Ne faites pas tourner le moteur dans des zones confinées, telles que des garages ou d'autres espaces clos, plus longtemps qu'il n'est nécessaire pour déplacer le véhicule dans et hors de ces zones.

CONDITIONS DANGEREUSES DE CONDUITE

- Quand le véhicule est à l'arrêt dans une zone non confinée pendant une période prolongée avec le moteur en marche, placez la commande de la ventilation en position air frais afin de faire entrer l'air extérieur dans le véhicule, et réglez la commande de la soufflerie sur une vitesse élevée.
- Ne séjournez pas et ne laissez pas des enfants pendant une période prolongée dans un véhicule à l'arrêt ou coincé dans les embouteillages avec le moteur tournant.
- Evitez de conduire avec le coffre ouvert, des gaz d'échappement pourraient entrer dans l'habitacle. Si vous devez conduire avec le hayon ouvert, fermer toutes les vitres, mettre le levier d'entrée d'air en mode air frais, pour faire entrer l'air extérieur dans le véhicule et basculer l'interrupteur ventilateur en position grande vitesse.

Quand les conditions de conduite sont dangereuses en raison de la présence d'eau, de neige, de glace, de boue, de sable ou d'un autre danger similaire, suivez les recommandations suivantes:

- Conduisez prudemment et prévoyez une distance de freinage plus grande.
- Evitez toute manœuvre brusque des freins ou du volant.
- En cas de freinage, appuyez sur la pédale avec un mouvement léger de va-et-vient jusqu'à l'arrêt complet du véhicule.
- Si vous êtes enlisé dans la neige, la boue ou le sable, passer en 2ème vitesse pour une transmission manuelle ou en mode HIVER (WINTER) pour une transmission automatique et accélérer lentement. Accélérez lentement et évitez de faire patiner les roues avant.
- Utiliser du sable, du sel gemme, des chaînes ou tout autre matériau non dérapant sous les roues arrière lorsque vous êtes enlisé dans la neige glacée ou dans la boue.



3

INSTRUMENTS ET CONTRÔLES



3-2 INSTRUMENTS ET CONTRÔLES

VÉHICULE ÉQUIPÉ D'UN MOTEUR À ESSENCE* (TYPE CADRAN NOIR)

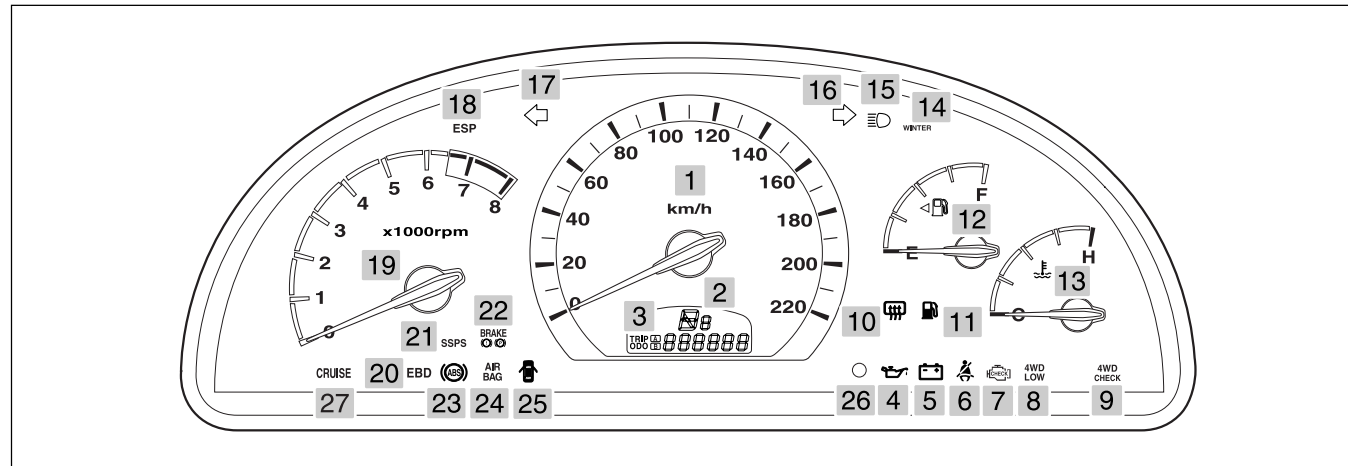

- | | | |
|--|--|--|
| 1. Compteur de vitesse | 11. Témoin de réserve du carburant | 21. Témoin alerte SSPS |
| 2. Indicateur transmission automatique (A/T) | 12. Jauge à carburant | 22. Témoin de freins |
| 3. Odomètre/compteur journalier | 13. Jauge de température | 23. Témoin alerte ABS |
| 4. Témoin de pression d'huile moteur | 14. Indicateur mode hiver (WINTER) (A/T) | 24. Témoin alerte airbag |
| 5. Témoin de charge batterie | 15. Témoin des feux de route | 25. Témoin d'ouverture de portes |
| 6. Rappel ceinture | 16. Témoin des clignotants (droit) | 26. Bouton de réinitialisation du compteur des distances/Bouton Rhéostat |
| 7. Indicateur CONTRÔLE moteur | 17. Témoin des clignotants (gauche) | 27. Indicateur de contrôle de vitesse de croisière* |
| 8. Indicateur 4WD LOW | 18. Témoin alerte ESP | |
| 9. 4WD CHECK indicator | 19. Compte tours | |
| 10. Indicateur désenbruage | 20. Témoin alerte EBD | |

VÉHICULE ÉQUIPÉ D'UN MOTEUR DIESEL À INJECTION DIRECTE* (TYPE CADRAN NOIR)

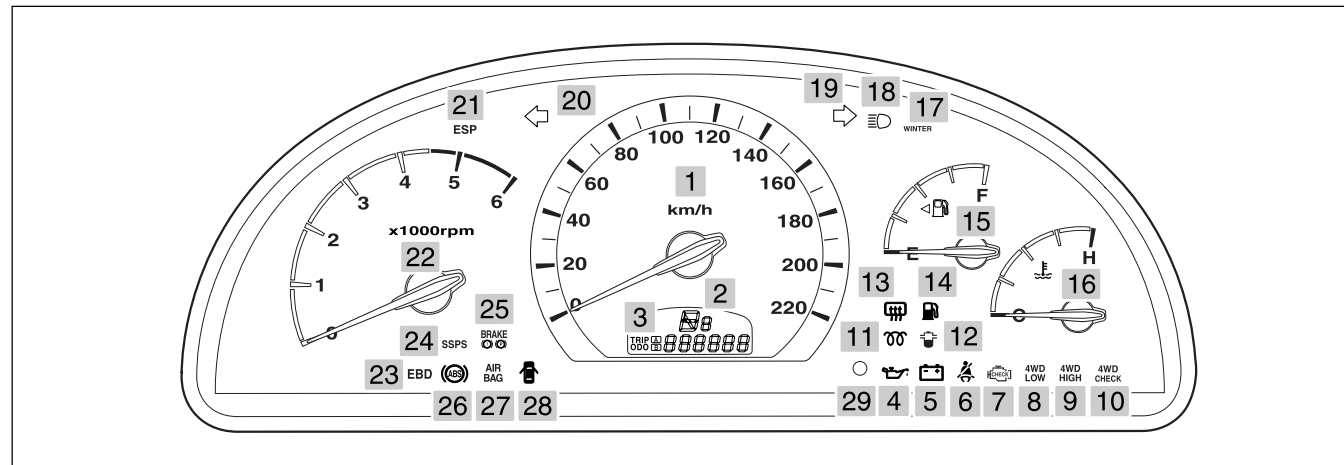

- | | | |
|--|--|--|
| 1. Compteur de vitesse | 11. Indicateur à incandescence | 21. Témoin alerte ESP* |
| 2. Indicateur transmission automatique (A/T) | 12. Témoin alerte du séparateur d'eau | 22. Compte tours |
| 3. Odomètre/compteur journalier | 13. Indicateur désembuage | 23. Témoin EBD |
| 4. Témoin de pression d'huile moteur | 14. Témoin de réserve du carburant | 24. Témoin alerte SSPS |
| 5. Témoin de charge batterie | 15. Jauge à carburant | 25. Témoin de freins |
| 6. Rappel ceinture de sécurité | 16. Jauge de température | 26. Témoin ABS |
| 7. Indicateur CONTRÔLE moteur | 17. Indicateur mode hiver (WINTER) (A/T) | 27. Témoin airbag |
| 8. Indicateur 4WD LOW | 18. Témoin des feux de route | 28. Témoin d'ouverture de portes |
| 9. Indicateur 4WD HIGH | 19. Témoin des clignotants (droit) | 29. Bouton de réinitialisation du compteur des distances/Bouton Rhéostat |
| 10. 4WD CHECK indicator | 20. Témoin des clignotants (gauche) | |

3-4 INSTRUMENTS ET CONTRÔLES

VÉHICULE ÉQUIPÉ D'UN MOTEUR DIESEL À INJECTION DIRECTE (TYPE COMMUN)

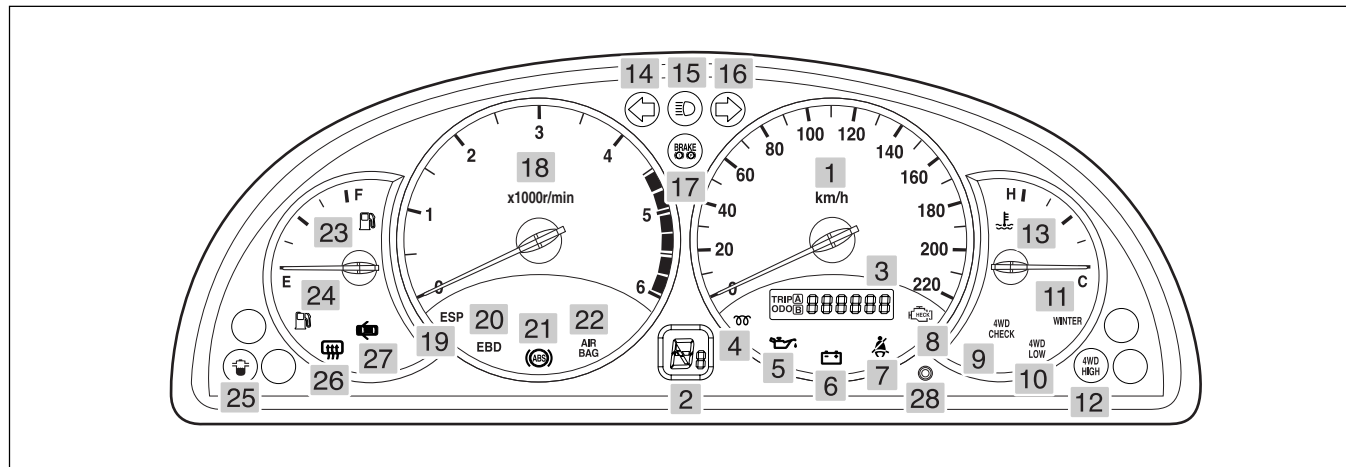

- | | | |
|--|--|--|
| 1. Compteur de vitesse | 11. Indicateur mode hiver (WINTER) (A/T) | 21. Témoin ABS* |
| 2. Indicateur transmission automatique | 12. Indicateur 4WD HIGH* | 22. Témoin airbag* |
| 3. Odomètre/compteur journalier | 13. Jauge de température | 23. Jauge à carburant |
| 4. Indicateur à incandescence | 14. Témoin des clignotants (gauche) | 24. Témoin de réserve du carburant |
| 5. Témoin de pression d'huile moteur | 15. Témoin des feux de route | 25. Témoin alerte du séparateur d'eau |
| 6. Témoin de charge batterie | 16. Témoin des clignotants (droit) | 26. Indicateur désembuage |
| 7. Rappel ceinture de sécurité | 17. Témoin de freins | 27. Témoin d'ouverture de portes |
| 8. Indicateur CONTRÔLE moteur | 18. Compte tours | 28. Bouton de réinitialisation du compteur des distances |
| 9. 4WD CHECK indicator* | 19. Témoin alerte ESP* | |
| 10. Indicateur 4WD LOW* | 20. Témoin EBD | |

VÉHICULE ÉQUIPÉ D'UN MOTEUR DIESEL À INJECTION INDIRECTE (TYPE COMMUN)

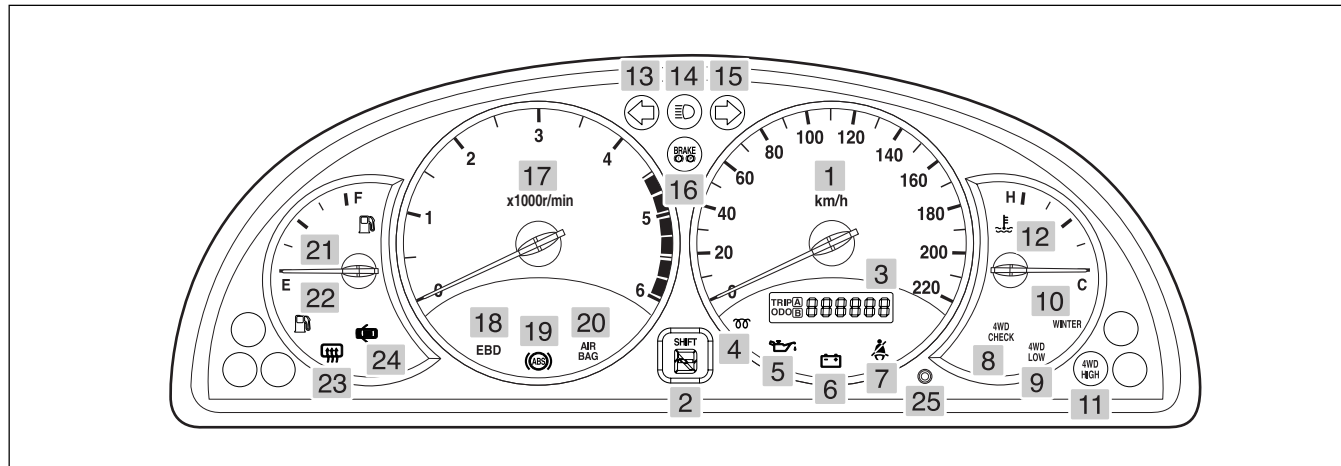

- | | | |
|--|--|--|
| 1. Compteur de vitesse | 10. Indicateur mode hiver (WINTER) (A/T) | 19. Témoin ABS* |
| 2. Indicateur transmission automatique | 11. Indicateur 4WD HIGH* | 20. Témoin airbag* |
| 3. Odomètre/compteur journalier | 12. Jauge de température | 21. Jauge à carburant |
| 4. Indicateur à incandescence | 13. Témoin des clignotants (gauche) | 22. Témoin de réserve du carburant |
| 5. Témoin de pression d'huile moteur | 14. Témoin des feux de route | 23. Indicateur désembuage |
| 6. Témoin de charge batterie | 15. Témoin des clignotants (droit) | 24. Témoin d'ouverture de portes |
| 7. Rappel ceinture de sécurité | 16. Témoin de freins | 25. Bouton de réinitialisation du compteur des distances |
| 8. 4WD CHECK indicator* | 17. Compte tours | |
| 9. Indicateur 4WD LOW* | 18. Témoin EBD* | |

3-6 INSTRUMENTS ET CONTRÔLES

COMPTEUR DE VITESSE

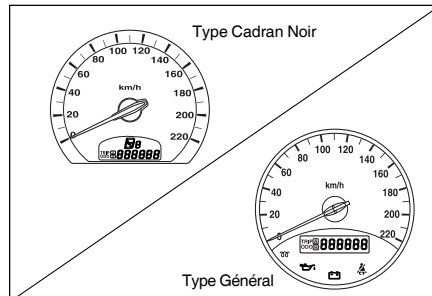

Le compteur indique la vitesse en kilomètres-heure (km/h) ou en miles-heure (m/h).

ODOMÈTRE/COMPTEUR JOURNALIER

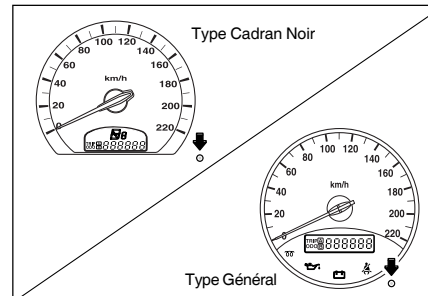

Lorsque vous appuyez une fois sur le bouton réinitialisation situé en bas à droite du compteur, celui-ci indiquera la première distance de voyage (TRIP A). Si vous appuyez une deuxième fois, la deuxième distance (TRIP B) s'affichera.

Lorsque vous appuyez une nouvelle fois sur le bouton, la distance totale (ODO) s'affiche.

IMPORTANT

Si vous appuyez sur le bouton de réinitialisation pendant plus de 3 secondes en mode TRIP A ou TRIP B, l'odomètre se remet à zéro.

RHÉOSTAT (TYPE CADRAN NOIR)*

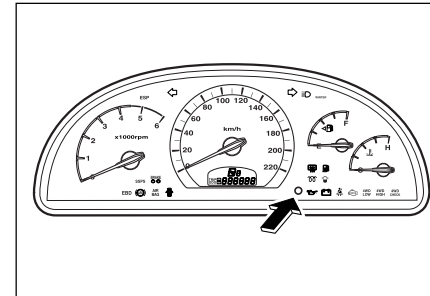

Maintenez enfoncé le bouton de réinitialisation du compteur Trip ou le bouton du Rhéostat pour régler l'éclairage du tableau de bord. Relâchez le bouton quand vous obtenez la luminosité désirée.

COMPTE TOURS

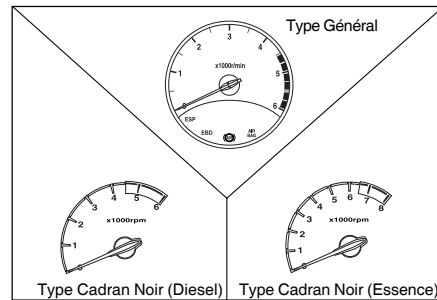

Le compte-tours indique le nombre de tours effectués par le moteur à chaque minute. Multiplier le chiffre actuel par 1,000 pour obtenir le nombre actuel de révolutions du moteur. Vitesse idéale du moteur au ralenti. Ideal engine idle speed

Diesel	700 ~ 800 rpm
Essence	650 ~ 750 rpm

⚠ DANGER

Une vitesse excessive peut endommager le moteur. Ne pas faire tourner le moteur à un régime trop élevé. Un régime trop élevé est signalé par la présence de l'aiguille dans la zone rouge.

JAUGE DE TEMPERATURE

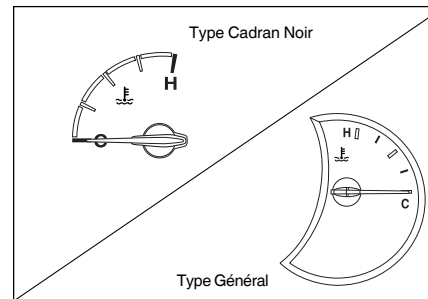

Le thermomètre indique la température du circuit de refroidissement du moteur quand le contact est en position "ON".

- H : chaud
- C : froid

⚠ ATTENTION

Le moteur peut surchauffer.

- **Si l'aiguille atteint la zone rouge, arrêter le moteur.**
- **Laisser le moteur refroidir.**

JAUGE DE CARBURANT

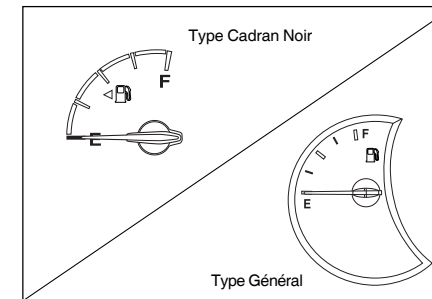

Cette jauge indique le niveau de carburant présent dans le réservoir. Cette jauge ne fonctionne que lorsque la clé de contact est en position "ON".

Quand le plein est fait, la jauge remonte lentement vers le nouveau niveau de carburant après la remise du contact. L'aiguille bouge quand la voiture freine, accélère ou vire. Ces mouvements sont dus au déplacement du carburant dans le réservoir.

- F : Plein
- E : Vide

IMPORTANT

Remplir le réservoir de carburant avant que l'aiguille n'atteigne "E".

TÉMOIN DE PRESSION D'HUILE

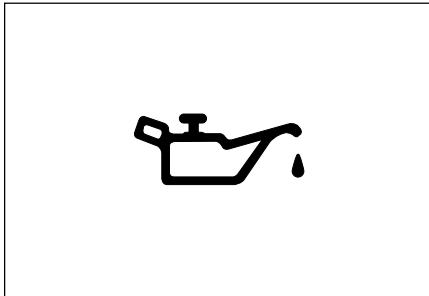

Ce témoin s'allume quand le contact est mis (à titre de contrôle du fonctionnement de l'ampoule) et doit s'éteindre après le démarrage du moteur. Si le témoin s'allume durant la conduite, il indique que la pression d'huile est dangereusement basse. Arrêtez le moteur immédiatement et contrôlez le niveau d'huile du moteur.

Si le niveau d'huile est bas, ajoutez de l'huile recommandée pour le moteur jusqu'au niveau approprié.

Si le niveau d'huile est normal, faites contrôler le système de lubrification chez le concessionnaire Ssangyong le plus proche.

ATTENTION

Le manque d'huile peut endommager gravement le moteur.

- ***Ne pas rouler quand le témoin de pression d'huile est allumé.***
- ***Si le niveau d'huile est normal, amener votre véhicule chez un concessionnaire Ssangyong ou une station de services autorisée.***

TÉMOIN DE CHARGE BATTERIE

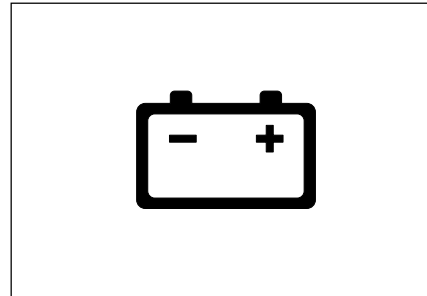

Ce témoin indique que la batterie est déchargée.

Quand la clé de contact est en position ON, ce témoin s'allume et s'éteint normalement une fois que le moteur a démarré.

RAPPEL DE CEINTURE DE SECURITE

Si le témoin s'allume pendant le trajet,

- Quittez la route et arrêtez le véhicule.
- Vérifiez si la courroie de l'alternateur est détendue ou rompue.
- Si la courroie présente aucune anomalie, cela signifie qu'il y a un problème dans le système de recharge. Ce problème doit être localisé et réparé dès que possible. Faites contrôler et réparer le système immédiatement chez le concessionnaire Ssangyong le plus proche.

⚠ ATTENTION

***Ne pas reprendre la route si la courroie est détendue ou rompue.
Le moteur pourrait surchauffer et s'endommager.***



Le témoin de rappel de ceinture s'allume dès que la clef de contact est en position "ON" à moins que la ceinture de sécurité du chauffeur ne soit bien attachée. De même, l'alarme de ceinture de sécurité retentit durant 4 à 6 secondes si la ceinture du siège conducteur n'est pas correctement bouclée alors que le contact est en position "ON". Vérifiez que tous les passagers sont correctement attachés avant de démarrer.

INDICATEUR DE CONTRÔLE MOTEUR (VÉHICULE ÉQUIPÉ D'UN MOTEUR À ESSENCE ET DIESEL À INJECTION DIRECTE)



Il s'allume lorsqu'on tourne la clef de contact en position ON et s'éteint si le moteur est dans un état normal.

Si le voyant reste allumé, faites inspecter votre véhicule par votre concessionnaire Ssangyong ou dans une station de services Ssangyong autorisée.

ATTENTION

Ne pas rouler avec le voyant de contrôle moteur allumé.

Le voyant indicateur signale que votre véhicule a un problème requérant de l'attention.

Conduire avec un voyant indicateur d'anomalie allumé peut endommager le système de contrôle d'échappement et peut affecter l'économie de carburant et la conduite, ou endommager votre véhicule.

Consulter un concessionnaire Ssangyong ou une station de services autorisée pour effectuer des réparations aussi rapidement que possible.

Votre véhicule a été conçu pour répondre aux exigences du Conseil européen de diagnostics (EOBD), spécifiés par la Direction de la Communauté Economique Européenne. Le voyant contrôle moteur s'allumera s'il y a un dysfonctionnement dans les pièces liées à l'échappement ou dans les sous-systèmes qui y sont liés.

Il restera allumé tant que l'unité de contrôle moteur (ECU) détectera le dysfonctionnement. Si le système détecte un raté d'allumage grave, l'arrivée de carburant est automatiquement coupée pour éviter de causer des dégâts dans le convertisseur catalytique.

Le système électronique de votre véhicule passera automatiquement en programme d'alarme pour vous permettre de continuer à conduire.

Il vous est cependant recommandé de consulter votre concessionnaire Ssangyong ou une station de services autorisée pour faire réparer le problème dès que possible.

INDICATEUR MODE PUISSANCE (POWER) (TRANSMISSION AUTOMATIQUE)



POWER

L'indicateur s'allume lorsque vous sélectionnez le mode Puissance (P) sur l'interrupteur près du sélecteur de vitesses.

Utilisez ce mode lorsque vous avez besoin de plus de puissance où la conduite en montagne nécessite de fortes accélérations. Le temps de passage des vitesses est retardé par rapport à la normale pour obtenir une plus grande puissance de traction.

INDICATEUR MODE HIVER (WINTER) (POUR TRANSMISSION AUTOMATIQUE)



L'indicateur s'allume quand vous sélectionnez le mode hiver (W) sur l'interrupteur près du levier sélecteur de vitesses.

Utilisez ce mode pour démarrer en douceur sur route verglacée et glissante.

IMPORTANT

En mode hiver, le véhicule commence en 2nde vitesse, afin de réduire un peu la puissance.

INDICATEUR AUTO TRANSMISSION (POUR TRANSMISSION AUTOMATIQUE)

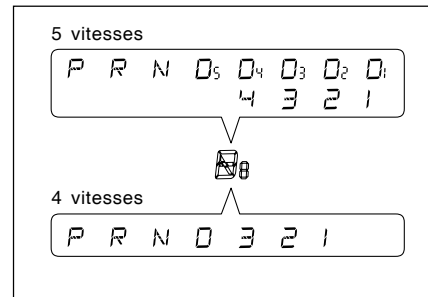

En position de contact ON, cet indicateur renseigne sur la position du levier de sélection de la boîte de vitesses automatique.

INDICATEUR 4WD CHECK

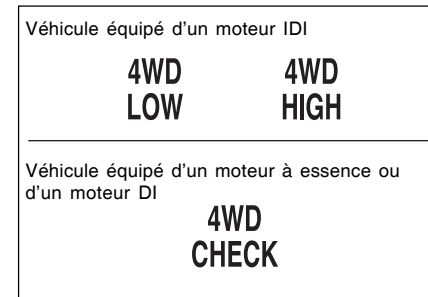

Ces indicateurs s'allument quand le contacteur d'allumage est sur la position ON, puis devraient s'éteindre si le système est normal. Si les indicateurs "4WD LOW" et "4WD HIGH" s'allument ou clignotent (moteur IDI) ou si l'indicateur "4WD CHECK" reste allumé, faites contrôler le système 4WD auprès d'un concessionnaire Ssangyong ou d'une station de service autorisée.

INDICATEUR 4WD LOW



Cet indicateur s'allume quand vous sélectionnez le mode 4WD LOW en appuyant sur le bouton 4L.

⚠ ATTENTION

Pour passer en position "4L", arrêter complètement le véhicule et appuyer toujours sur la pédale d'embrayage pour la boîte mécanique ou placer le levier de sélection sur la position "N" pour la boîte automatique et tourner le bouton de commande 4WD en position "4L". Lorsque vous sélectionnez ce bouton et que le mode passe en 4L, l'indicateur clignote pendant quelques instants.

**INDICATEUR 4WD HIGH
(POUR 4WD NON-PERMANENT)**



L'indicateur s'allume lorsque vous sélectionnez le mode 4WD HIGH en appuyant sur le bouton 4H.

IMPORTANT

Lorsque vous passez le mode de conduite de 4WD LOW à 4WD HIGH, cet indicateur clignote jusqu'à ce que le changement soit complètement effectué. La lumière de l'indicateur reste alors stable. L'indicateur s'allume sans clignoter pour le passage de 2WD à 4WD HIGH.

INDICATEUR DÉSEMBUAGE

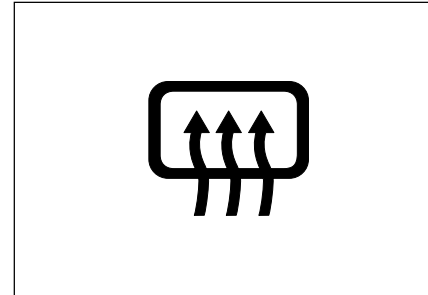

La lampe témoin s'allume lorsque le dégivrage est en fonction. Elle s'étend après un temps déterminé.

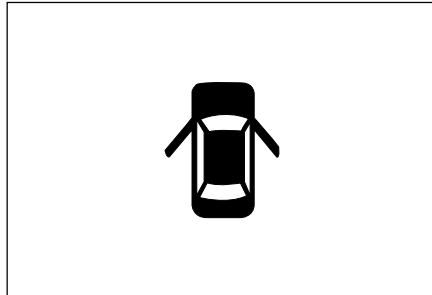
TEMOIN D'OUVERTURE DES PORTES

Ce témoin s'allume quand une des portières ou le hayon sont ouverts ou mal fermés. Si vous conduisez avec la porte ouverte, le témoin clignote.

⚠ DANGER

Rouler avec une porte ouverte peut provoquer des blessures aux personnes présentes à l'intérieur ou à l'extérieur du véhicule.

- *Avant de démarrer, fermer toutes les portes.*
- *Vérifier l'extinction du témoin.*

TEMOIN DE RESERVE DE CARBURANT

Ce témoin d'alerte indique que le niveau de carburant est presque épuisé. Faites le plein dès que possible lorsque ce témoin s'allume.

⚠ ATTENTION

Une panne d'essence peut endommager le catalyseur. Faire le plein dès que possible lorsque ce témoin s'allume.

IMPORTANT

Lorsque vous conduisez sur de fortes pentes ou sur des routes brutes, il est possible que cette lumière d'alarme s'allume si le niveau de carburant restant est bas.

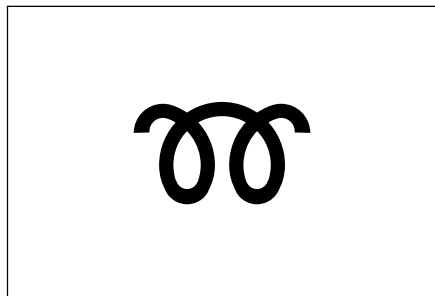
**INDICATEUR DE PRÉCHAUFFAGE POUR
(MOTEUR DIESEL)**

La lampe témoin s'allume lorsque le contact est mis et reste allumé pendant un court instant ou s'éteint aussitôt. La durée d'éclairage de la lampe témoin varie en fonction de la température du système de refroidissement du moteur. Lorsque les bougies de préchauffage sont suffisamment chaudes pour un démarrage à froid, le témoin s'éteint. Le moteur peut alors être allumé.

TÉMOIN ALERTE ESP*

Si vous appuyez sur le commutateur ESP OFF, la fonction ESP s'arrête et le témoin sur le tableau de bord s'allume.

Appuyez de nouveau pour rétablir la fonction ESP. Le témoin alors s'éteint.

Si la fonction ESP se met en marche pendant la conduite, le témoin lumineux clignote et une alarme retentit.

⚠ ATTENTION

Si le témoin alerte de la fonction ESP s'allume, cela signale une défaillance du système. Dans ce cas, ABS opère de façon générale. Faites toutefois vérifier le véhicule auprès du plus proche concessionnaire Ssangyong ou d'une station de service autorisée.

TÉMOIN ALERTE SSPTS*

Ce témoin alerte s'allume quand le système SSPTS est défaillant. Quand ce témoin s'allume, la direction devient lourde.

⚠ ATTENTION

Dans ce cas, faites vérifier le système SSPTS par un concessionnaire Ssangyong ou une station de service autorisée.

SSPS?*

Dans un système traditionnel de direction assistée à puissance constante, les manœuvres de direction s'allègent à mesure que la vitesse du véhicule augmente, ce qui peut provoquer une situation dangereuse. SSPS assure la stabilité de la direction en donnant au conducteur la capacité de manœuvrer appropriée à chaque changement de vitesse. En d'autres termes, le volant de direction s'allège à l'arrêt ou en vitesse réduite et devient, au contraire, plus lourd lorsque le véhicule roule à grande vitesse, grâce à l'ajustement de la puissance de direction.

TÉMOIN ALERTE EBD*

Lorsque le contact est mis, ce témoin d'alerte s'allume et devrait s'éteindre au bout de 2 secondes.

Si le système EBD ne fonctionne pas normalement, le voyant alarme s'allume et quand le système ABS relatif ne fonctionne pas non plus, le voyant s'allume avec le voyant ABS.

IMPORTANT

EBD (Distribution électronique force-frein)?

Lorsque vous appuyez sur la pédale de frein, ce système contrôle électroniquement la pression de freinage afin de distribuer efficacement les forces de freinage sur les roues avant et arrière. Le système EBD fonctionne lorsque les différences de vitesse entre la roue avant la plus rapide et la roue arrière sont supérieures à 6 km/h; si le système ABS est engagé, le système ne fonctionne pas.

ATTENTION

Si ce voyant d'alarme ne s'éteint pas ou s'allume, faites immédiatement contrôler et réparer le système par votre concessionnaire Ssangyong le plus proche.

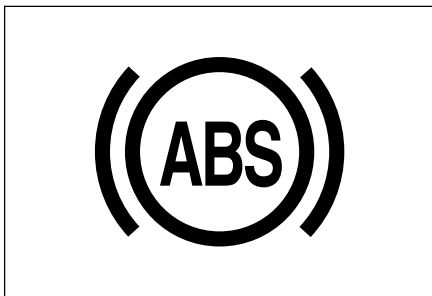
TEMOIN ALERTE ABS*

Ce témoin s'allume lorsque le contact est mis et devrait s'éteindre au bout de 2 secondes.

Si le témoin ne s'allume pas quand le contact est mis ou s'il ne s'éteint pas, consultez le concessionnaire ou la station de services Ssangyong autorisée la plus proche.

Si ce témoin s'allume pendant le trajet, cela signifie que l'ABS fonctionne mal. Le système de freinage de service du véhicule fonctionne alors de manière conventionnelle sans la fonction ABS. Si une telle situation se présente, faites contrôler le système chez le concessionnaire Ssangyong le plus proche dès que possible.

⚠ DANGER

Si les témoins alerte du système de freinage et de l'ABS s'allument en même temps pendant que vous conduisez, cela peut indiquer une panne dans le système de freinage de base, causée par une défectuosité de l'ABS.

- **Arrêter le véhicule et consulter votre Concessionnaire Ssangyong.**
- **Faire contrôler et réparer immédiatement le système avant de reprendre la route.**

⚠ ATTENTION

Même si votre véhicule est équipé d'un système ABS, il est possible que votre véhicule ait besoin de distances de freinage normales, comme celles des véhicules à freins conventionnels, ou de distances supérieures selon l'état de la route; il vous faut donc garder la distance de sécurité.

ABS est un système de sécurité auxiliaire. Ne pas faire une confiance excessive à ce système et garder les distances de sécurité.

IMPORTANT

ABS (Système anti-blocage des freins)?

Lorsque vous freinez brutalement ou sur des routes glissantes, le véhicule continue à aller tout droit mais les roues sont bloquées pour ne pas tourner. Votre véhicule est alors impossible à diriger ou à tourner, et cela peut entraîner un accident. L'ABS contrôle que les roues ne se bloquent pas et permet de contrôler la direction afin d'augmenter la stabilité du véhicule.

TEMOIN ALERTE DE L'AIRBAG*

Lorsque le contact est mis, ce témoin alerte s'allume et devrait ensuite s'éteindre, pour confirmer que l'airbag est opérationnel. S'il ne s'allume pas, ou s'il ne s'éteint plus, ou s'il clignote ou s'allume continuellement pendant que vous conduisez, cela indique un dysfonctionnement dans le système. En cas d'accident, le système airbag ne se déploiera donc pas. Faites contrôler sans délai le système d'airbag par un concessionnaire Ssangyong ou par un atelier agréé de Service Ssangyong.

TEMOIN ALERTE DU SYSTEME DE FREINAGE

Ce témoin s'allume quand le contact est allumé et que le frein à main est serré et s'éteint lorsqu'il est desserré. (Cependant, si le frein à main est serré, ce témoin reste allumé jusqu'à ce qu'il soit desserré.)

3-18 INSTRUMENTS ET CONTRÔLES

Veillez à ce que le frein à main soit complètement desserré avant de rouler.

Si ce témoin s'allume même quand le frein à main est complètement desserré, cela peut signifier que le niveau du liquide de frein dans le réservoir est bas. Dans un tel cas:

1. Quittez la route et arrêtez-vous prudemment.
2. Contrôlez le liquide de frein et ajoutez du liquide de frein recommandé jusqu'au niveau maxi.
3. Si les freins fonctionnent normalement et qu'ils paraissent sûrs, roulez prudemment à une vitesse réduite jusque chez le concessionnaire Ssangyong le plus proche pour une inspection immédiate.
4. Si une fuite est découverte, si le témoin reste allumé, ou si les freins ne fonctionnent pas correctement, faites remorquer le véhicule jusque chez le concessionnaire Ssangyong le plus proche pour y être inspecté et réparé.

DANGER

Il est dangereux de conduire le véhicule quand le témoin du liquide de frein est allumé.

Faire contrôler et réparer immédiatement le système de freinage chez le concessionnaire Ssangyong le plus proche.

ATTENTION

Si le témoin du système de freinage ne s'allume pas quand le contact est mis et que le frein à main est serré, cela signifie que le système de freinage est défectueux.

- ***Vérifier si l'ampoule n'est pas défectueuse.***
- ***Si l'ampoule fonctionne normalement, faire contrôler le système de freinage.***

IMPORTANT

Si le niveau du liquide de freinage est bas, la distance de freinage, l'effort d'enfoncement de la pédale et la course de la pédale peuvent augmenter.

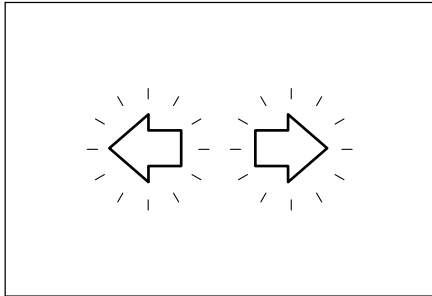
TEMOIN DE CLIGNOTANT

Lorsque que l'on actionne les clignotants, le témoin clignote pour signaler le fonctionnement des feux clignotants.
Un clignotement plus rapide indique qu'une ampoule est défectuelle.
Les feux de droite et de gauche clignotent en même temps lorsque les feux de détresse sont actionnés.

IMPORTANT

***Si une ampoule est défectuelle, il faut la remplacer immédiatement afin d'éviter un accident.
Si les flèches vertes ne fonctionnent pas du tout, vérifier le fusible et les ampoules.***

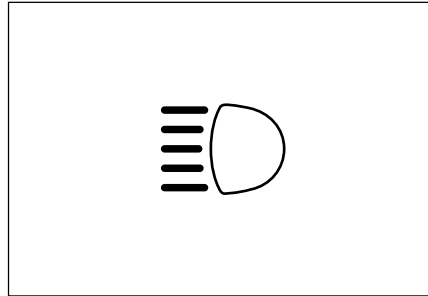
TEMOIN DES FEUX DE ROUTE

Ce témoin s'allume quand les feux de route sont allumés.

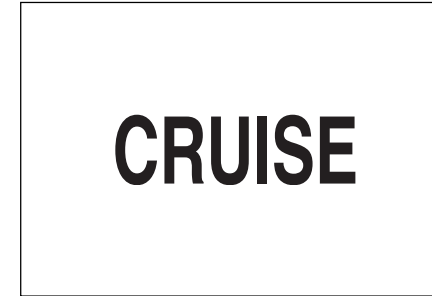
INDICATEUR DE CONTRÔLE DE VITESSE DE CROISIÈRE*

Ce témoin s'allume quand le contrôle de vitesse de croisière est allumé.

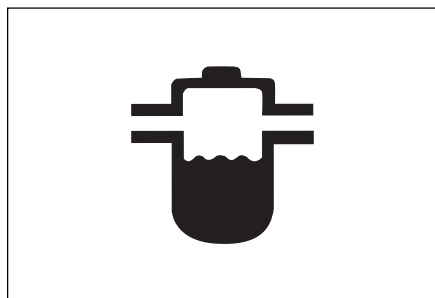
**TÉMOIN ALERTE DU SÉPARATEUR
D'EAU (VÉHICULE ÉQUIPÉ D'UN
MOTEUR DIESEL À INJECTION DIRECTE)**

Si l'eau contenue dans le séparateur d'eau du filtre à essence dépasse un certain niveau, ce témoin s'allume et l'avertisseur sonore retentit. La puissance du véhicule diminue également. Dans ce cas, évacuez immédiatement l'eau du filtre à carburant & séparateur d'eau.

Reportez-vous à la section "Comment évacuer l'eau du filtre à carburant & séparateur d'eau" en page suivante pour connaître les procédures de drainage.

Ce témoin s'éteint lorsque le drainage est terminé.

⚠ ATTENTION

- *Évacuez l'eau du filtre à carburant & séparateur d'eau dès que le témoin s'allume. Si vous ne pouvez pas le faire vous-même, rendez-vous auprès du concessionnaire Ssangyong le plus proche ou d'une station de service autorisée.*
- *Reportez-vous à la section "Comment évacuer l'eau du filtre à carburant & séparateur d'eau" en page suivante pour connaître les procédures de drainage. Après avoir évacué l'eau, pressez la pompe d'amorçage jusqu'à ce qu'elle devienne rigide.*

⚠ DANGER

Le système du carburant dans le moteur risque d'être endommagé si vous continuez à conduire avec le témoin allumé. Il est recommandé de remédier rapidement à cette situation.

COMMENT DRAINER L'EAU DU FILTRE À CARBURANT & SÉPARATEUR D'EAU (VÉHICULE ÉQUIPÉ D'UN MOTEUR DIESEL À INJECTION DIRECTE)

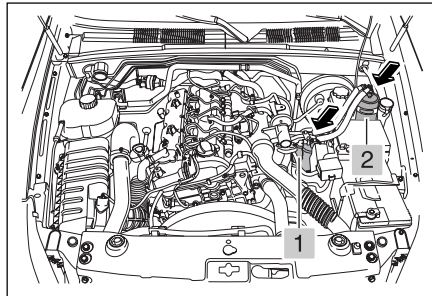

1. Filtre à carburant 2. Séparateur d'eau

1. Repérez le filtre à carburant & séparateur d'eau dans le compartiment moteur.
2. Placez le récipient pour recueillir l'eau sous le filtre à carburant & séparateur d'eau.
3. Débranchez le connecteur sous le bouchon de vidange du séparateur d'eau.
4. Tournez les deux bouchons de vidange dans le sens "A" pour évacuer l'eau.

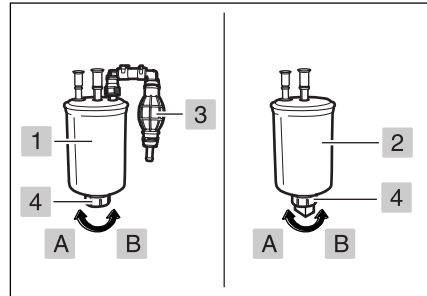

1. Filtre à carburant 2. Séparateur d'eau
3. Pompe d'amorçage 4. Bouchon de vidange

5. Laissez une certaine quantité de carburant s'écouler de l'orifice avant de tourner le bouchon de vidange dans le sens "B" pour le visser.

ATTENTION

Effectuez la procédure avec prudence pour ne pas être blessé par le matériel environnant.

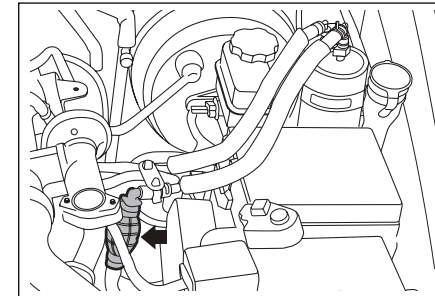

6. Rattachez le connecteur sous le bouchon de vidange et pressez la pompe d'amorçage jusqu'à ce qu'elle devienne rigide.
7. Fermez le capot et démarrez le moteur.

DANGER

Si la pompe d'amorçage n'est pas correctement actionnée, de l'air peut pénétrer dans le conduit du carburant. Ceci peut entraver le démarrage ou créer un problème dans le système du carburant. N'oubliez pas d'effectuer l'opération de l'étape 6.

3-22 INSTRUMENTS ET CONTRÔLES

MULTIMETRE*

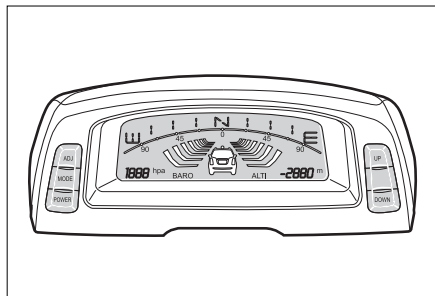

Le multimètre indique la direction actuelle du véhicule, la pression atmosphérique et l'altitude.

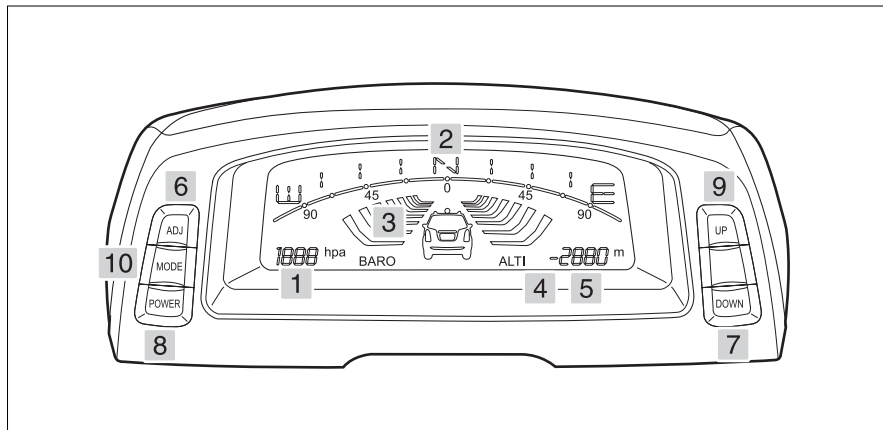

- | | |
|----------------------------------|------------------------|
| 1. Baromètre | 6. Bouton d'ajustement |
| 2. Boussole électronique | 7. Bouton descente |
| 3. Indicateur capteur de vitesse | 8. Bouton puissance |
| 4. Altimètre relatif | 9. Bouton montée |
| 5. Altimètre | 10. Bouton mode |

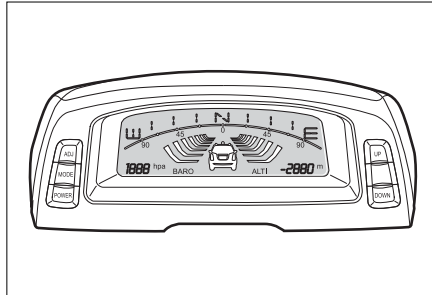
Boussole électronique

1. Elle indique 16 directions par intervalles de 22.5° selon la direction de conduite du véhicule.
- Quand l'instrument original ou la pile sont changés, il vous faut effectuer un calibrage en faisant circuler votre véhicule. Sinon, vous risquez d'avoir des erreurs de lecture dans la direction.

IMPORTANT

Lorsque vous conduisez, l'instrument indique la direction.

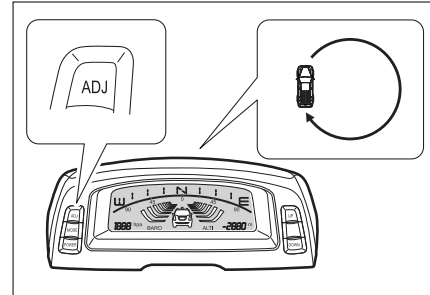
**Calibrage virage**

1. Si vous appuyez sur le bouton d'ajustement pendant 0.5 ~ 5 secondes, la direction actuelle clignote.
2. Faites lentement effectuer au véhicule un tour complet en 128 secondes, au bout desquelles le calibrage sera effectué.
3. Quand le calibrage est fini, la nouvelle direction du véhicule sera indiquée.

IMPORTANT

- *Vous pouvez effectuer le tour dans n'importe quel sens, vers la gauche ou vers la droite.*
- *Quand le calibrage est fini, la boussole ne clignote plus.*
- *Si la boussole continue de clignoter, effectuez encore un tour jusqu'à ce qu'elle s'arrête de clignoter.*

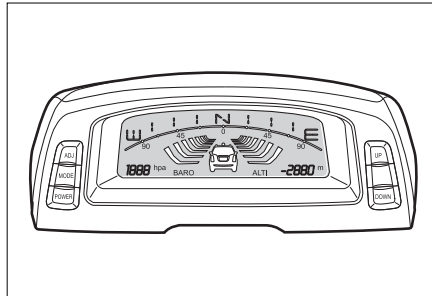

Conditions d'annulation pour le calibrage virage

- Quand vous appuyez sur le bouton de réglage pendant plus de 0.6 secondes.
- Quand vous ne faites pas effectuer un tour au véhicule en 128 secondes après déclenchement du mode calibrage.

Mise en garde pour le virage

Quand le véhicule a effectué un virage en dehors des spécifications du fait d'éléments extérieurs, l'indicateur de direction clignote pour vous informer qu'il y a des signaux anormaux.

ATTENTION

- *L'alarme de virage se déclenche si des signaux anormaux sont perçus pendant plus de 5 minutes consécutives; ce n'est cependant pas un dysfonctionnement du véhicule et l'ensemble retourne à des conditions normales si le champ magnétique externe redevient normal.*
- *L'indicateur de direction peut avoir du retard quand vous conduisez dans des virages brusques; ceci est cependant un phénomène normal, pas un dysfonctionnement.*
- *Dans des lieux où le magnétisme terrestre est dispersé, il est possible que la boussole n'indique pas la bonne direction; cependant lorsque vous quittez ce lieu, la boussole retourne à la normale. (Exemples: dans des tunnels, des parkings souterrains, des complexes de bâtiments, au-dessus des lignes de métro, près de stations de métro, sous les lignes électriques des trains, etc.)*

INDICATEUR CAPTEUR DE VITESSE

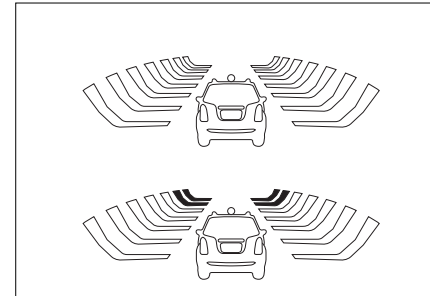

Les intervalles auxquels apparaissent les panneaux de signalisation changent graduellement selon la vitesse du véhicule.

Intervalles par fourchette de vitesse

Fourchette de vitesse	Intervalle d'apparition
Moins de 1.8 km/h	Tout "ON"
Moins de 40 km/h	par 1 seconde
Moins de 60 km/h	par 0.8 seconde
Moins de 80 km/h	par 0.5 seconde
Moins de 100 km/h	par 0.3 seconde
-	par 0.2 seconde

BAROMETRE

Il indique la pression atmosphérique actuelle jusqu'à 600 hpa ~ 1100 hpa par 1hpa.

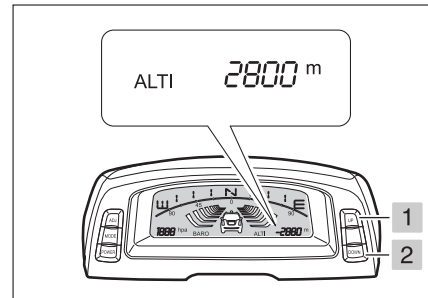
ALTIMETRE (ALTIMETRE ABSOLU)

Il fonctionne par la pression atmosphérique. 0m au-dessus du niveau de la mer est équivalent à 1013.25 hpa et l'altimètre convertit la différence entre cette pression et la pression atmosphérique à l'altitude, en la montrant tous les 20m. (Si l'altitude est inférieure à 20m, il indique cependant 0m).

Comment effacer l'altitude calibrée

Appuyer sur les boutons UP (haut) et DOWN (bas) en même temps, pendant plus de 1 seconde et l'altitude calibrée sera effacée tandis que l'altitude actuelle sera indiquée après avoir affiché -0000 pendant 2 secondes.

Fourchettes de calibrage d'altitude

La différence entre la valeur minimum et la valeur maximum est de 3000m. Le calibrage est possible dans une fourchette d'altitude de -200 ~ +2800m.

Comment calibrer l'altitude

Interrupteur	Temps pour appuyer	Indication
Haut "1"	ON (moins de 0.5 sec.)	Augmente par 20m
	ON (plus de 0.5 sec.)	Augmentation automatique par 20m (par 0.2 sec.)
Bas "2"	ON (plus de 0.5 sec.)	Descend de 20m
	ON (more than 0.5 sec.)	Descente automatique par 20m (par 0.2 sec.)

ALTIMÈTRE RELATIF

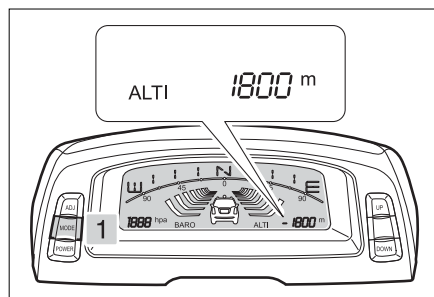

Utilisez-le pour voir les altitudes spécifiques de la région où vous vous trouvez; il indique les altitudes spécifiques relatives sur la base de l'altitude actuelle du véhicule.

Réglage du mode de l'altimètre relatif

- Appuyer sur le bouton MODE pendant plus d'une seconde.
 - Type indication

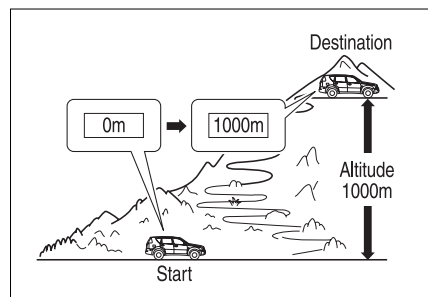

- Pour voir les différences d'altitude
Régler l'altitude du véhicule à 0 en appuyant simultanément sur les boutons UP et DOWN pendant plus d'une seconde. L'altitude indiquée affiche → à l'arrivée.

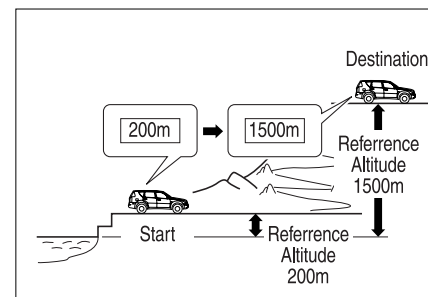

- Pour voir l'altitude à la destination
 - Entrer l'altitude au point où vous connaissez l'altitude par rapport au niveau de la mer.
 - La valeur indiquée à la destination est l'altitude par rapport au niveau de la mer.

⚠ ATTENTION

L'altimètre fonctionne en utilisant les changements de pression atmosphérique. Il arrive donc parfois que l'altitude indiquée soit différente du fait de changement de pression atmosphérique au même endroit; ceci est cependant un phénomène normal, pas un dysfonctionnement.

COMMANDE DES FEUX

Sortie des indications panneaux de signalisation

- Si le véhicule s'arrête, la zone des panneaux dont on est actuellement sorti restera comme elle est.
- Si le véhicule s'éloigne encore, la prochaine zone de panneaux dont on vient de sortir commencera à clignoter.

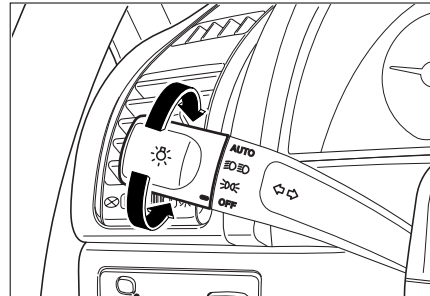

Pour allumer ou éteindre les feux, tourner le bouton situé à l'extrémité du levier de commande combiné.

Position OFF

Tous les feux sont éteints.



Position

Feux de position, feux arrière, plaque minéralogique, anti-brouillards et tableau de bord éclairés.



Position

Commande les phares (croisement) et tous les feux et éclairage mentionnés ci-dessus.

Position AUTO (option)

Allume et éteint tous les feux automatiquement.

⚠ ATTENTION

- *Les anti-brouillards s'allumeront selon les positions du bouton de l'anti-brouillard lorsque ceux-ci sont en position ON.*
- *Ne placer jamais rien sur le capteur lumière automatique situé sur le tableau de bord côté passager. La lumière AUTO risquerait de mal fonctionner si elle est couverte.*

Éclairage AUTO

Les phares et les feux arrière s'allumeront ou s'éteindront automatiquement selon l'intensité de l'éclairage environnant si le commutateur d'éclairage est sur "AUTO".

Économiseur d'énergie (éteint automatiquement les lumières)

Les feux arrière s'éteignent automatiquement quand le conducteur ouvre et ferme sa portière alors que ces feux sont allumés, ce qui empêche la décharge de la batterie.

- Vous pouvez allumer les feux arrière en plaçant le contacteur d'allumage sur ON ou en passant le commutateur d'éclairage de la position OFF à celle ON de nouveau.

ATTENTION

- **Ne placez aucun objet pouvant bloquer le capteur. Ne le nettoyez pas avec un détergent ni avec de la cire. Utilisez le mode manuel en cas de brouillard, de neige, de pluie ou par temps nuageux. L'utilisation de ces feux dépend du climat, de la saison ou des circonstances environnantes.**
- **Les modifications de l'intensité de la lumière à l'intérieur du véhicule dues à la couche antisolaire peuvent perturber le système d'éclairage.**
- **Ssangyong vous recommande de n'utiliser ce dispositif qu'à l'aube ou au crépuscule. Procédez manuellement pour allumer et éteindre les feux en conditions normales.**
- **Ne laissez pas les lumières allumées quand le moteur est éteint pour éviter la décharge de la batterie.**

Avertisseur sonore phares allumés

Vous rappelle qu'il y a lieu d'éteindre vos lumières si vous les avez laissés allumés alors que la clef de contact est mise en position "LOCK" ou "ACC".

COMMANDE DES FEUX DE ROUTE

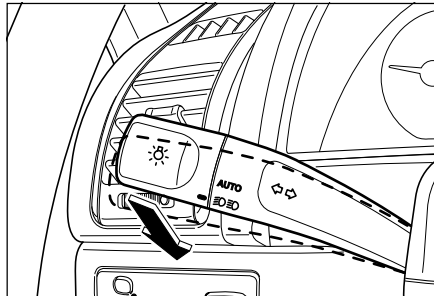

Pour allumer les feux de route, poussez le levier en direction du tableau de bord après avoir allumé les feux de croisement.

Le témoin des feux de route au tableau de bord s'allume en même temps que les feux de route.

Pour revenir aux feux de croisement, tirez sur le levier en direction du volant pour le ramener à sa position normale.

IMPORTANT

La commande des feux doit déjà être en  position.

APPEL DE PHARE

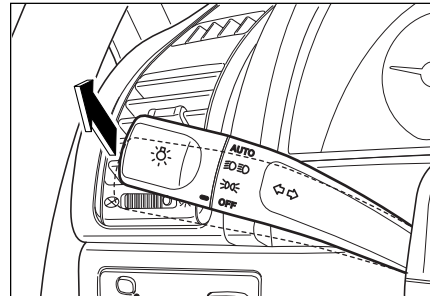

Pour faire un appel de phare, tirez sur le levier en direction du volant et relâchez-le. Le levier retournera en position normale dès qu'il sera relâché.

Les feux de route seront allumés aussi longtemps que le levier reste tiré.

COMMANDE DES CLIGNOTANTS

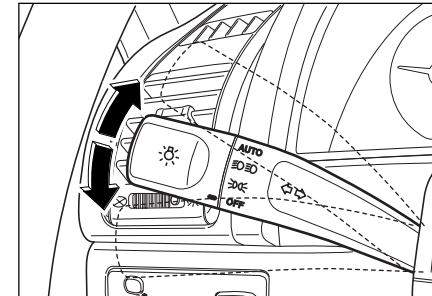

Actionnez ce levier vers le haut jusqu'à la position d'arrêt pour signaler un virage à droite. Actionnez ce levier vers le bas jusqu'à la position d'arrêt pour signaler un virage à gauche.

Quand le virage est achevé, le signal s'interrompt et le levier revient en position normale. Pour un simple changement de bande de circulation, déplacez le levier et maintenez-le durant la manœuvre. Une fois relâché, il reviendra dans sa position normale.

ATTENTION

**Ne pas laisser les feux allumés quand le moteur est éteint.
La batterie pourrait se décharger.**

BOUTON DE REGLAGE DES PHARES*

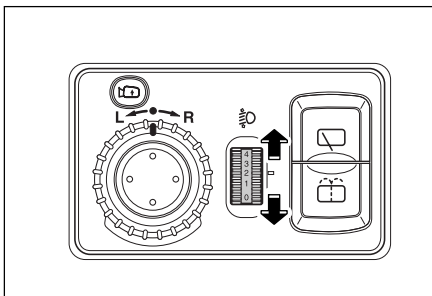

Les feux de croisement étant allumés, vous pouvez régler la hauteur du faisceau lumineux en fonction de la charge du véhicule.

- Pour abaisser le faisceau, tournez la molette vers le haut.
- Pour élever le faisceau, tournez la molette vers le bas.

IMPORTANT

Ajuster le faisceau des phares en fonction de la charge du véhicule.

COMMUTATEUR D'ESSUIE-GLACE

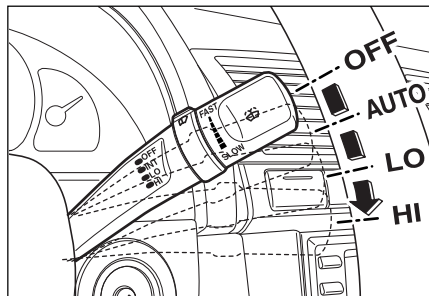

Pour actionner les essuie-glace, déplacez le commutateur à trois positions vers le bas avec le contact en position ON.

OFF = Éteint

AUTO= Fonctionne automatiquement selon la vitesse du véhicule ou l'intensité de la pluie (véhicule équipé d'un capteur de pluie)

LO = Balayage continu, vitesse lente

HI = Balayage continu, vitesse rapide

ATTENTION

Il risque de rayer la vitre et d'user prématurément les balais. Ne pas actionner l'essuie-glace lorsque le pare-brise est sec.

ATTENTION

Ne pas actionner l'essuie-glace si les balais sont couverts de neige ou de glace. Enlever les obstacles avant de les faire fonctionner.

ATTENTION

Par temps froid, les balais d'essuie-glace peuvent être collés au pare-brise par le gel. Le moteur d'essuie-glace peut s'endommager s'il fonctionne alors que les balais sont gelés. Vérifier que les balais ne sont pas collés au pare-brise par le gel avant la mise en service.

INTERRUPTEUR CONTROLE ESSUI-GLACE AUTOMATIQUE

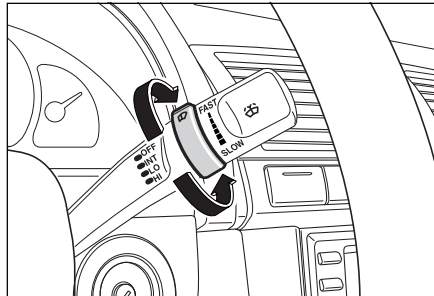

La fréquence ou les mouvements de balayage peuvent être réglés en tournant le bouton de contrôle vers le haut ou vers le bas lorsque le commutateur d'essuie-glace est en position "AUTO".

F : Balayage rapide

S : Balayage lent

Fonction de reconnaissance de la position AUTO

- Si vous démarrez le moteur avec le contacteur de l'essuie-glace en position "AUTO", celui-ci se mettra en mouvement une seule fois pour vous rappeler sa position.
- Si vous passez le contacteur d'essuie-glace de la position "OFF" à "AUTO", celui-ci se mettra en mouvement une fois.

⚠ ATTENTION

Si le contacteur de l'essuie-glace est en position "AUTO", placez-le sur la position "OFF" avant d'arrêter le moteur.

⚠ ATTENTION

- ***La fonction de reconnaissance de la position Auto peut, en particulier en hiver, réduire la durée de vie des balais de l'essuie-glace. Assurez-vous que le contacteur de l'essuie-glace est sur la position "OFF", sauf en cas de pluie.***

⚠ ATTENTION

- ***En hiver, les balais de l'essuie-glace peuvent être bloqués par la glace sur le pare-brise. Actionner l'essuie-glace dans ces conditions risque d'endommager son moteur. Contrôlez les balais avant de les faire fonctionner.***
- ***Les actions de l'essuie-glace sur un pare-brise sec peuvent égratigner le verre et user les balais prématurément. N'actionnez pas l'essuie-glace sur un pare-brise sec.***
- ***Lorsque vous nettoyez le pare-brise en passant un chiffon humide sur le capteur, l'essuie-glace peut soudain se mettre en action. Ceci pourrait provoquer de graves blessures. Vérifiez que le contacteur de l'essuie-glace et le contacteur d'allumage sont sur la position "OFF" quand ils ne sont pas utilisés.***
- ***Vérifiez que le contacteur d'essuie-glace est sur la position "OFF" avant de laver le véhicule.***

COMMUTATEUR DU LAVE-GLACE

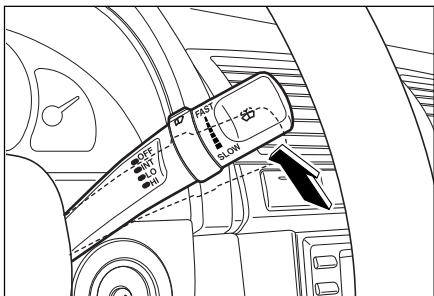

Pour vaporiser du liquide lave-glace sur le pare-brise, lever le levier vers le volant quand la clef de contact est en position ON.

Quand vous levez le levier pendant moins de 0.6 secondes environ, le liquide lave-glace est vaporisé sur le pare-brise, mais l'essuie-glace ne fonctionne pas.

Quand vous levez le levier pendant plus de 0.6 secondes environ, l'essuie-glace fonctionne pendant plusieurs cycles. Quand vous relâchez le levier, l'essuie-glace revient en position de repos.

⚠ ATTENTION

Par temps de gel, n'utilisez pas votre lave-glace avant que le pare-brise ne soit réchauffé.

Sinon le liquide de lave-glace pourrait geler sur le pare-brise et obstruer votre visibilité.

⚠ ATTENTION

Le moteur de lave glace peut être endommagé.

- *Ne pas utiliser le lave glace lorsque le réservoir est vide.*
- *Ne pas actionner le lave glace plus de 10 secondes en continu.*

INTERRUPTEUR ESSUIE-GLACE HAYON

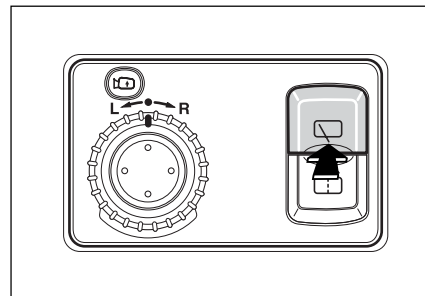

L'interrupteur essuie-glace et lave-glace hayon sont situés sur le tableau de bord.

Pour faire fonctionner l'essuie-glace, appuyer sur l'interrupteur. Pour annuler le fonctionnement de l'essuie-glace, appuyer de nouveau sur l'interrupteur. Pour annuler le fonctionnement de l'essuie-glace, appuyer de nouveau sur l'interrupteur.

BOUTON LAVE-GLACE HAYON**⚠ ATTENTION**

Remplacer le balai lorsque celui-ci est usé ou lorsqu'il ne nettoie plus correctement, pour éviter une perte de visibilité lorsque vous l'utilisez.

⚠ ATTENTION

Il est possible de rayer la lunette du hayon ou d'user prématurément le balai d'essuie-glace. Ne pas faire fonctionner l'essuie-glace quand la fenêtre est sèche.

⚠ ATTENTION

Par temps froid, les balais d'essuie-glace peuvent se geler et rester collés au pare-brise. Faire fonctionner l'essuie-glace avec un balai d'essuie-glace gelé peut endommager le moteur de l'essuie-glace. Vérifier que le balai n'est pas gelé avant de le faire fonctionner.

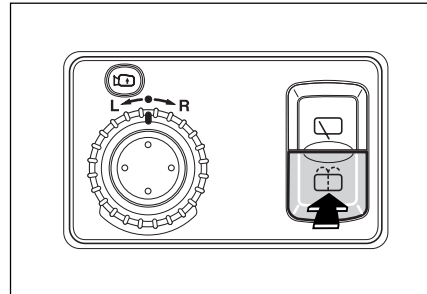

Pour vaporiser du liquide de lavage, appuyer sur le bouton lave-glace hayon. Lorsque vous appuyez sur le bouton pour plus de 0.6 secondes, le liquide de lavage est vaporisé sur la lunette du hayon et l'essuie-glace arrière est actionné.

⚠ ATTENTION

Par temps de gel, le liquide de lavage peut former de la glace sur la lunette arrière et bloquant votre vision. Réchauffer la lunette arrière avant de les faire fonctionner.

⚠ ATTENTION

Le moteur du lave-glace surchauffera et sera endommagé. Ne pas faire fonctionner le lave-glace quand le réservoir de liquide de lavage est vide, ou pendant plus de 10 secondes d'affilées.

CONTACTEUR DE FEUX ANTI-BROUILLARD AVANT

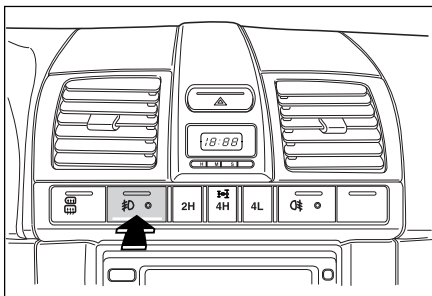

Pour allumer les feux antibrouillard avant, pousser le bouton pendant que le commutateur des phares est placé dans la position .

Appuyer à nouveau sur ce contacteur pour éteindre les feux antibrouillard avant.

ATTENTION

Ne pas utiliser les anti-brouillards à la place des phares.

CONTACTEUR DE FEUX ANTI-BROUILLARD ARRIÈRE*

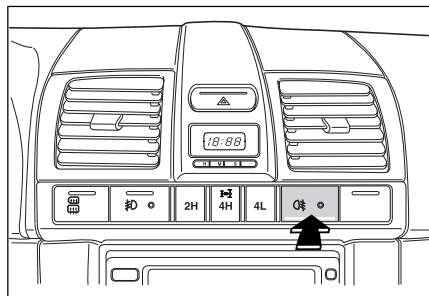

Pour allumer les feux antibrouillard arrière, pousser le bouton pendant que les feux antibrouillard avant sont en service ou lorsque le commutateur des phares est placé dans la position .

En appuyant une nouvelle fois sur le contacteur, les feux antibrouillard arrière s'éteignent.

Les feux antibrouillard arrière peuvent éblouir les personnes se trouvant dans les véhicules suivants.

Utilisez les feux antibrouillard dans des conditions climatiques difficiles.

BOUTON DE CONTRÔLE DU RÉTROVISEUR EXTÉRIEUR

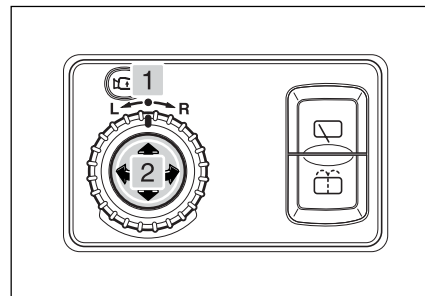

Régler les rétroviseurs extérieurs au moyen de la commande de réglage de manière à voir non seulement chaque côté de la route derrière le véhicule, mais également chaque côté du véhicule. Ceci permet de mieux situer la position exacte des objets visibles dans le rétroviseur.

Il vous est possible d'ajuster les rétroviseurs extérieurs vers le haut ou le bas et vers la droite ou la gauche en utilisant l'interrupteur situé sur le panneau de contrôle de la portière du conducteur. La clef de contact doit être en position ON pour vous permettre d'ajuster les rétroviseurs.

1. Sélectionner le rétroviseur que vous souhaitez ajuster en utilisant l'interrupteur droite/gauche situé sur la commande de réglage rétroviseur, vers la gauche pour le rétroviseur de gauche ou sur la droite pour le rétroviseur de droite.
2. Ajuster le rétroviseur sélectionné vers le haut, vers le bas, vers la gauche ou la droite en utilisant les côtés correspondants sur la commande de réglage du rétroviseur.

ATTENTION

Lorsque le bouton de sélection est en position neutre, vous ne pouvez pas ajuster les rétroviseurs extérieurs.

ATTENTION

Ne pas forcer le rétroviseur si de la glace entrave ses mouvements. Utiliser un dégivreur, un aérosol ou un ventilateur.

ATTENTION

Régler les rétroviseur avant de conduire.

ATTENTION

Une vision réduite augmente le risque d'accident.

- *Régler les rétroviseur avant de conduire.*
- *S'assurer que les miroirs ne sont pas abîmés.*
- *Utiliser un grattoir, une bombe ou un ventilateur pour retirer la glace.*

ATTENTION

*La surface du verre peut être endommagée.
Ne pas gratter la glace du rétroviseur.*

RETROVISEUR EXTÉRIEUR

Le rétroviseur extérieur du côté passager est convexe s'il indique "LES OBJETS DANS LE RETROVISEUR SONT PLUS PROCHES QU'ILS N'APPARAISSENT". Utiliser le rétroviseur pour avoir une vue plus large de la route derrière vous.

DANGER

Les rétroviseurs convexes font apparaître les objets plus petits et plus éloignés que les rétroviseurs plats.

- *Utiliser le rétroviseur intérieur pour déterminer la taille et la distance d'objets visibles dans le rétroviseur latéral.*
- *Disposer en permanence d'une bonne vision vers l'arrière depuis le siège du conducteur.*

RETROVISEUR EXTERIEUR PLIABLE

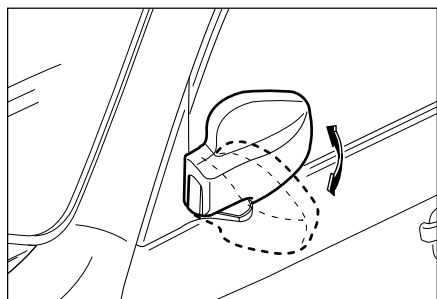

En cas de nécessité, il est possible de complètement replier le rétroviseur extérieur en le poussant vers l'arrière lorsque vous conduisez sur des routes étroites ou lorsque vous lavez votre véhicule, etc.

INTERRUPTEUR POUR PLIER LE RÉTROVISEUR EXTÉRIEUR*

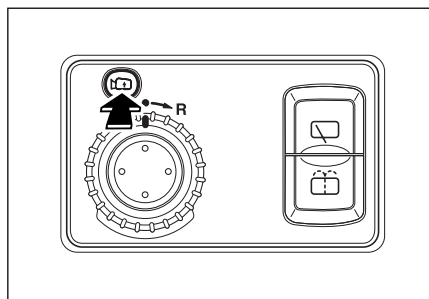

Pour plier les rétroviseurs extérieurs, appuyer sur l'interrupteur pendant plus de 0.5 secondes. Pour déplier les rétroviseurs, appuyer de nouveau.

RÉTROVISEUR EXTÉRIEUR & CONTACTEUR DE DÉSEMBUAGE DE LA LUNETTE ARRIÈRE

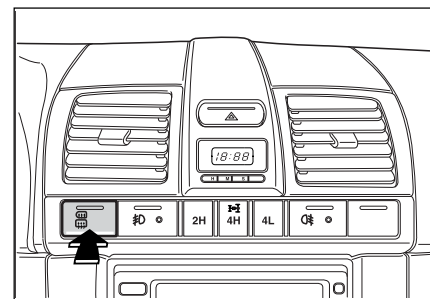

Pour dégivrer ou activer le désembuage la lunette arrière ou le rétroviseur extérieur, poussez le contacteur de désembuage lorsque le contacteur est en position "ON". Le voyant s'allume dans le contacteur lorsque le système est en service. En appuyant à nouveau sur le bouton, le dégivrage s'arrête. Si vous actionnez de nouveau cette commande dans les dix minutes après l'avoir fait fonctionner pour la première fois, elle fonctionnera pendant environ 6 minutes.

CONTRÔLE CROISIÈRE*

⚠ ATTENTION

Attention de ne pas rayer ou endommager les conducteurs électriques de la lunette arrière.

Ne jamais nettoyer l'intérieur de la lunette arrière avec un outil tranchant ou contenant des abrasifs.

IMPORTANT

Sous la neige, n'utilisez ce désembueur qu'après avoir enlevé toute la neige sur le hayon arrière.

IMPORTANT

Le dégivrage utilise beaucoup puissance et peut décharger la batterie.

- *Ne pas utiliser le dégivrage en cours de démarrage ou lorsque le moteur est arrêté.*
- *Eteindre le dégivrage lorsque la lunette arrière est claire.*

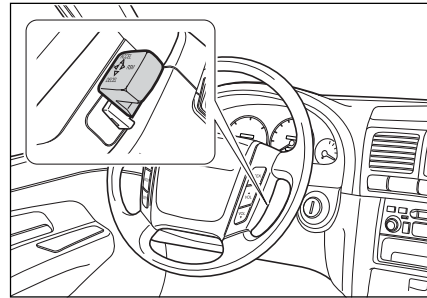

Le contrôle croisière est un système de contrôle automatique de vitesse qui permet de maintenir une vitesse de conduite désirée sans utiliser la pédale d'accélérateur.

Le véhicule doit rouler à une vitesse supérieure à 36 km/h pour engager la vitesse de croisière. Cette option est particulièrement utile pour la conduite sur autoroute.

⚠ ATTENTION

Une utilisation incorrecte du contrôle de la vitesse de croisière peut être dangereuse.

- *Ne pas utiliser sur les routes sinueuses.*
- *Ne pas utiliser dans la circulation dense.*
- *Ne pas utiliser sur routes glissantes ou mouillées.*

Ceci pourrait entraîner une perte de contrôle, une collision et/ou des blessures personnelles.

Fixer une vitesse désirée

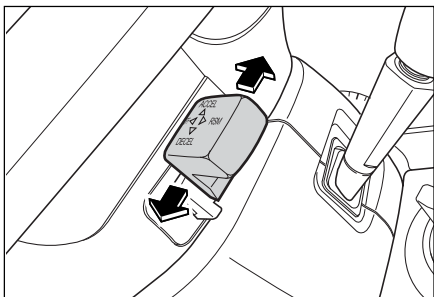

1. Pour activer le contrôle de vitesse de croisière, accélérer pour atteindre la vitesse désirée en appuyant sur la pédale d'accélérateur à plus de 36 km/h.
2. Une fois la vitesse désirée atteinte, basculer le bouton ACCEL.SET du levier de contrôle de croisière vers le haut ou baisser le bouton DECEL.SET pendant une seconde par pression, puis relâcher lentement la pédale d'accélérateur.
3. Le véhicule est maintenant conduit par ce système à une vitesse fixée.
4. Vous pouvez fixer ensuite une autre vitesse suivant les mêmes étapes que ci-dessus après avoir accéléré avec intervention de la pédale tandis que le véhicule fonctionne sous contrôle de vitesse de croisière.

Accélérer avec le système de contrôle de vitesse de croisière

- Lorsque que le système de contrôle de vitesse de croisière est actionné
1. Pousser vers le haut l'interrupteur ACCEL.SET sur le levier de contrôle et le maintenir, une fois obtenue la vitesse désirée, sans intervention de la pédale d'accélération.
 2. Une fois atteinte la vitesse désirée, relâcher le levier.
- Lorsque le système de contrôle de vitesse de croisière est actionné
1. Accélérer en utilisant la pédale d'accélération et dépasser la vitesse de 36 km/h.
 2. Pousser l'interrupteur ACCEL.SET vers le haut sur le levier de contrôle et le maintenir en position.
 3. Puis relâcher lentement la pédale d'accélérateur.
 4. Une fois atteinte la vitesse désirée, relâcher le levier.

Décélérer avec le système de contrôle de vitesse de croisière

- Basculer vers le haut pendant que le système de contrôle est actionné
 - 1. Pousser vers le haut l'interrupteur du levier de contrôle pendant moins de 0.5 seconde par pression pendant que le système de contrôle de vitesse de croisière est en marche. Ceci est un commutateur de prise.
 - 2. Quand vous actionnez le commutateur de prise, le véhicule accélère et la vitesse augmente de 1.3 km/h par rapport à la vitesse précédemment fixée.
 - 3. Si vous souhaitez accélérer de 13 km/h, actionnez dix fois le commutateur sans accélérer avec le système de contrôle de vitesse de croisière.
- Avec le système de contrôle de vitesse de croisière actionné
 - 1. Pousser vers le bas l'interrupteur DECEL. SET et le maintenir en position jusqu'à ce que la vitesse désirée soit atteinte, sans intervention de la pédale de frein. Le système de contrôle de vitesse de croisière ne peut cependant pas maintenir la fonction croisière à moins de 34 km/h.
 - 2. Une fois atteinte la vitesse désirée, relâcher le levier.
 - Lorsque le système de contrôle de vitesse de croisière n'est pas actionné
 - 1. Pousser vers le bas l'interrupteur DECEL. SET du levier de contrôle de vitesse de croisière et le maintenir en position.
 - 2. Puis relâcher lentement la pédale d'accélérateur.
 - 3. croisière ne peut cependant pas maintenir la fonction croisière à moins de 34 km/h.
- Basculer vers le bas lorsque le contrôle de vitesse de croisière est actionné
 - 1. Pousser vers le bas l'interrupteur du levier de contrôle pendant moins de 0.5 secondes par pression pendant que le système de contrôle de vitesse de croisière est actionné. Ceci est un commutateur de perte.
 - 2. Quand vous actionnez un commutateur de perte, le véhicule décélère et la vitesse baisse de 1 km/h par rapport à la vitesse précédente.
 - 3. Si vous souhaitez décélérer de 10 km/h, actionnez dix fois l'interrupteur sans intervention du frein.

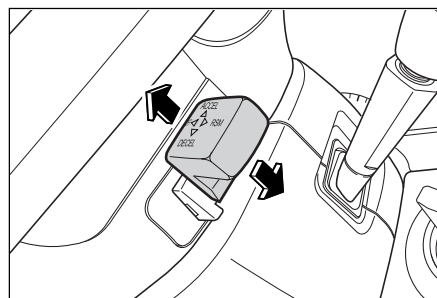

Même si le contrôle de vitesse de croisière est annulé, il est possible de retrouver la vitesse de croisière précédemment fixée en poussant vers le bas l'interrupteur RSM (reprise) du levier de contrôle de vitesse de croisière quand le véhicule roule à une vitesse supérieure à 36 km/h sans intervention d'accélération. Mais si vous tournez la clef de contact en position OFF, la vitesse de croisière mémorisée est effacée et il est impossible de retrouver la vitesse de croisière précédemment fixée.

ATTENTION

Il ne faut utiliser la position reprise que si le conducteur est bien conscient de cette vitesse et souhaite réellement retrouver cette vitesse particulière.

Annulation normale du contrôle de vitesse de croisière

Le système de contrôle de vitesse de croisière peut être annulé quand une ou plusieurs des conditions suivantes sont réunies;

1. En appuyant sur la pédale de frein.
2. En faisant descendre la vitesse de croisière à moins de 34 km/h.
3. En éteignant au moyen de l'interrupteur, en tirant vers l'arrière le levier de contrôle de vitesse de croisière.
4. En activant le système ABD.

Le système de contrôle de vitesse de croisière peut aussi être remis en marche lorsque la conduite reprend.

ATTENTION

Gardez l'interrupteur de contrôle de vitesse de croisière en position neutre quand vous n'utilisez pas le contrôle de vitesse de croisière.

Annulation anormale du contrôle de vitesse de croisière

1. En cas de décélération rapide sans freinage.
2. En cas d'accélération rapide sans intervention de la pédale d'accélération.
3. En cas de panne du levier de contrôle de croisière.
4. En cas de risque de dysfonctionnement de l'interrupteur de frein et du voyant de frein.

Le système de contrôle de vitesse de croisière ne peut être réactivé lorsque vous conduisez. Dans ce cas, il vous faut immobiliser votre véhicule, tourner la clef de contact en position OFF, puis de nouveau en position ON. Une fois cela fait, vous pouvez de nouveau utiliser le système de contrôle de vitesse de croisière. En revanche, si le système de contrôle de vitesse de croisière ne fonctionne toujours pas, il vous faut contacter votre concessionnaire Ssangyong pour effectuer un diagnostic du système de contrôle de vitesse de croisière.

ATTENTION

Des changements anormaux du levier du sélecteur peuvent endommager le moteur.

Ne passez pas le levier de changement en position point mort pendant que vous roulez à la vitesse fixée. Cela peut causer des dégâts dans la transmission automatique.

ATTENTION

- **Il est possible que la vitesse fixée ne puisse être maintenue dans des montées ou des descentes.**
- **Il est possible que, dans une montée raide, la vitesse chute au-dessous de la vitesse fixée. Il vous faut utiliser l'accélérateur si vous voulez maintenir cette vitesse.**
- **Il est possible que, dans une descente raide, la vitesse augmente et dépasse la vitesse fixée. Lorsque la vitesse augmente trop, éteindre le contrôle de vitesse de croisière.**

Utiliser le contrôle de vitesse de croisière dans les montées et les descentes

L'efficacité du contrôle de vitesse de croisière dépend de la vitesse, du chargement et du pourcentage de la pente.

Quand vous montez des côtes raides, il est possible que vous ayez à appuyer sur la pédale d'accélérateur pour maintenir votre vitesse. Quand vous descendez une pente, il est possible que vous ayez à freiner ou à passer une vitesse inférieure pour ne pas augmenter de vitesse.

En freinant, vous annulez le contrôle de vitesse de croisière.

RÉGLAGE ET FONCTIONNEMENT DE LA MÉMORISATION POSITION DU SIÈGE*

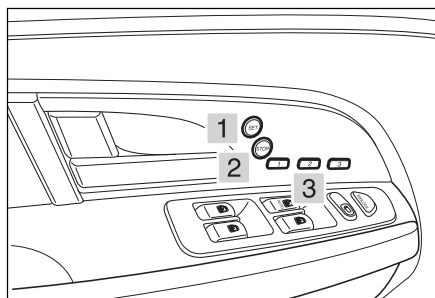

1. Bouton "SET"
2. Bouton "STOP"
3. Bouton Position

Jusqu'à 3 conducteurs peuvent faire mémoriser la position du siège. Chaque conducteur peut régler son siège et les rétroviseurs à sa convenance et ces réglages seront gardés en mémoire par l'ordinateur. Même si quelqu'un a déplacé votre siège et les rétroviseurs, il est possible de rappeler automatiquement les positions en mémoire en appuyant sur le bouton position.

Mémoriser des réglages

1. Placer le levier sélecteur en position "P" (transmission automatique) ou sur la position "N" (transmission manuelle) et appliquer le frein de stationnement avec le contacteur d'allumage sur "ON".
2. Ajuster le siège du conducteur et les rétroviseurs extérieurs.
3. Appuyer sur le bouton "SET". Le voyant indicateur sur le bouton s'allume et on entend un bip.
4. Dans les 5 secondes suivantes, appuyer sur le bouton de votre choix, 1, 2 ou 3 des boutons de position. Les positions réglées seront gardées en mémoire dans l'ordinateur et celui-ci fera entendre un bip. Les positions réglées seront gardées en mémoire dans l'ordinateur et celui-ci fera entendre un bip.

ATTENTION

- **Ne jamais déplacer le siège conducteur ni les rétroviseurs pendant que vous entrez les réglages en mémoire, au risque d'annuler l'enregistrement des réglages en mémoire.**
- **Si vous n'appuyez pas sur le bouton position dans les 5 secondes après avoir appuyé sur le bouton "SET", la mise en mémoire du réglage sera annulée.**
- **Il est possible de mémoriser jusqu'à 3 réglages.**

Fonctionnement de la mémoire réglages

1. Placer le levier sélecteur en position "P" (transmission automatique) ou sur la position "N" (transmission manuelle) et appliquer le frein de stationnement avec le contacteur d'allumage sur "ON".
2. Garder le bouton position enfoncé (pendant plus de 1.5 secondes) jusqu'à ce que le siège du conducteur et les rétroviseurs extérieurs se mettent à bouger.
3. Si vous appuyez sur le bouton, les positions en mémoire du siège du conducteur et des rétroviseurs extérieurs seront automatiquement rappelées.

ATTENTION

- **Pour rappeler les positions mémorisées, appuyer sur le bouton position pendant plus de 1.5 secondes.**
- **Si vous appuyez sur le bouton "STOP" ou si vous n'appuyez que sur une des boutons parmi les boutons pour ajuster le siège conducteur et les rétroviseurs, vous interrompez le rappel des positions.**

DANGER

- **Ne jamais ajuster les positions du siège et des rétroviseurs extérieurs latéraux pendant que le véhicule est en mouvement.**
- **Régler et activer la fonction de mémorisation des positions du siège et des rétroviseurs extérieurs uniquement quand le véhicule est en stationnement.**

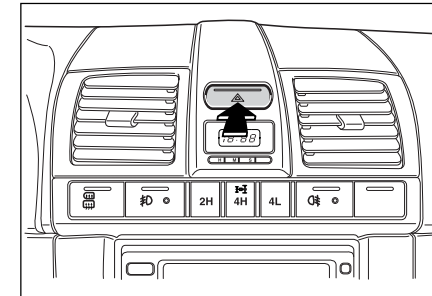
CONTACTEUR DE FEUX DE DÉTRESSE

Pour allumer les feux de détresse, pousser sur le contacteur de feux de détresse. Tous les voyants indicateurs clignoteront simultanément lorsque les feux de détresse sont allumés.

Pousser de nouveau pour les éteindre.

Vous pouvez actionner ce contacteur, que l'allumage soit coupé ou non.

Utiliser les feux de détresse pour avertir les autres conducteurs que vous vous arrêtez ou que vous vous gardez dans des conditions d'urgence ou quand votre véhicule devient un danger pour la circulation. Éviter de s'arrêter sur la roue si possible.

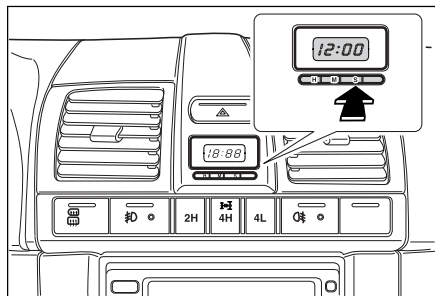
MONTRE DIGITALE

Lorsque le contact est mis, l'heure apparaît sur une montre quartz à affichage digital. Trois boutons vous permettent de régler l'heure.

1. **“H” - HOUR:** Bouton de réglage de l'heure
Pour avancer d'une heure, appuyez sur H avec un objet pointu, contact mis.
Pour continuer, maintenez le bouton enfoncé.

2. **“M” - MIN:** Réglage des minutes
Pour avancer d'une minute, appuyez sur le bouton M à l'aide d'un objet pointu, contact mis.
Pour continuer, maintenez le bouton enfoncé.
3. **“S” - SET:** Bouton de réglage
Pour redéfinir l'heure, appuyez sur le bouton S avec un objet pointu, contact allumé.

Par exemple, si vous appuyez sur ce bouton quand il est entre 8:00 et 8:29, l'affichage est réglé pour 8:00. Si vous appuyez sur ce bouton quand il est entre 8:30 et 8:59, l'affichage est réglé pour 9:00.

[8:00 ~ 8:29 → 8:00]
[8:30 ~ 8:59 → 9:00]

IMPORTANT

Quand vous déconnectez la batterie ou remplacez le fusible, il faut de nouveau ajuster la montre.

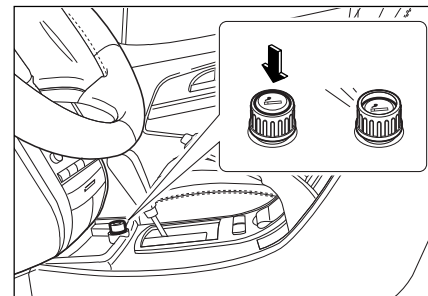
ALLUME-CIGARES AVANT

L'allume-cigares fonctionne si vous l'enfoncez complètement après avoir mis le contact en position “ACC” ou “ON”.

Lorsque l'allume-cigares est suffisamment chaud, il sort automatiquement de son logement et peut être utilisé.

ATTENTION

Le corps de l'allume-cigares devient brûlant pendant l'emploi. Il peut occasionner des brûlures.

- Ne pas toucher le corps de l'allume-cigares.
- Ne pas laisser des enfants manipuler ou jouer avec l'allume-cigares.

ALLUME-CIGARES ARRIÈRE

ATTENTION

L'allume-cigares peut être brûlant et représente dès lors un danger d'incendie.

- *Ne pas maintenir l'allume-cigares enfoncé pendant qu'il chauffe.*
- *Si l'allume-cigares ne ressort pas automatiquement dans les 30 secondes, il faut le retirer et le faire réparer par un concessionnaire Ssangyong.*

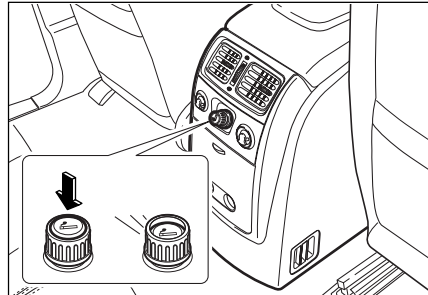

L'allume-cigares fonctionne si vous l'enfoncez complètement après avoir mis le contact en position "ACC" ou "ON".

Lorsque l'allume-cigares est suffisamment chaud, il sort automatiquement de son logement et peut être utilisé.

ATTENTION

L'allume-cigares peut être brûlant et représente dès lors un danger d'incendie.

- *Ne pas maintenir l'allume-cigares enfoncé pendant qu'il chauffe.*
- *Si l'allume-cigares ne ressort pas automatiquement dans les 30 secondes, il faut le retirer et le faire réparer par un concessionnaire Ssangyong.*

IMPORTANT

L'utilisation de la prise de l'allume-cigares pour brancher des accessoires peut provoquer des dégâts ou des problèmes électriques.

IMPORTANT

L'utilisation de la prise de l'allume-cigares pour brancher des accessoires peut provoquer des dégâts ou des problèmes électriques.

ATTENTION

Le corps de l'allume-cigares devient brûlant pendant l'emploi. Il peut occasionner des brûlures.

- *Ne pas toucher le corps de l'allume-cigares.*
- *Ne pas laisser des enfants manipuler ou jouer avec l'allume-cigares.*

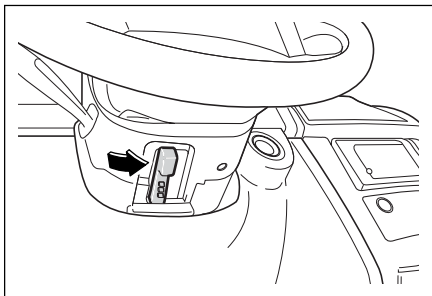
VOLANT INCLINABLE

Le volant peut être déplacé verticalement pour obtenir une position souhaitée. Pour ajuster le volant, pousser le levier de contrôle vers la droite, ajustez le volant vers le haut ou vers le bas à la position souhaitée et relâchez le levier pour verrouiller le volant.

⚠ DANGER

Risque de perte du contrôle du véhicule.
N'ajustez pas la position du volant pendant que le véhicule est en mouvement.

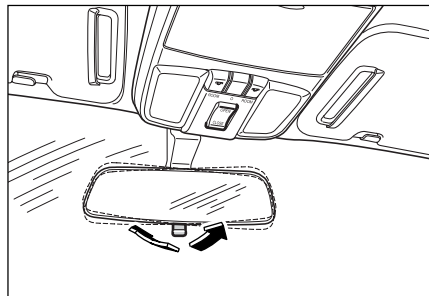
RETROVISEUR INTERIEUR

Le rétroviseur intérieur peut-être orienté vers le haut, le bas ou vers les cotés, afin d'obtenir une vision parfaite. Le rétroviseur possède une position jour et une position nuit. Effectuez le réglage avec le levier en position jour.

Déplacez le levier de réglage en position nuit afin de réduire l'éblouissement causé par les phares des véhicules qui vous suivent.

⚠ ATTENTION

Disposer en permanence d'une bonne vision vers l'arrière depuis le siège du conducteur.

- **Sélectionner la position jour et régler le rétroviseur pour obtenir la meilleure vision.**
- **Sélectionner la position nuit pour réduire l'éblouissement.**
- **Sélectionner la position nuit est susceptible de réduire la clarté de la vision vers l'arrière.**

IMPORTANT

Il faut garder à l'esprit que la position nuit réduit la clarté de la vision vers l'arrière.

DÉFLECTEUR AUTOMATIQUE DE RÉTROVISEUR INTÉRIEUR*

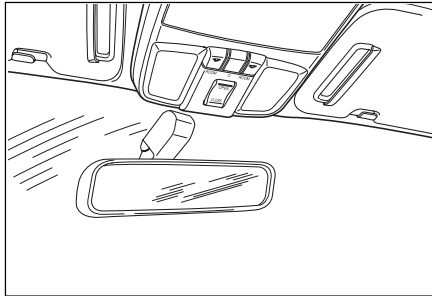

Lorsque le faisceau lumineux est trop haut la nuit, le miroir va passer automatiquement de la position normale à la position anti-éblouissement. Le capteur placé derrière le miroir détecte automatiquement l'éblouissement produit par les phares de la voiture située derrière vous et le réduit.

IMPORTANT

Quand le véhicule effectue une marche arrière, la fonction déflecteur est annulée afin de vous assurer une vue dégagée.

AVERTISSEUR SONORE

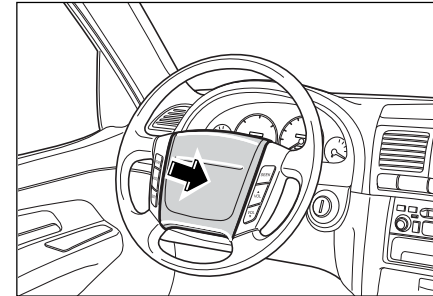

Pour actionner l'avertisseur sonore, appuyez au centre du volant (volant sans airbag) ou sur les extrémités gauche ou droite des branches du volant (volant avec airbag). L'avertisseur fonctionne quelle que soit la position du contact. Utilisez-le au minimum.

INTERRUPTEUR SIÈGE CHAUFFANT*

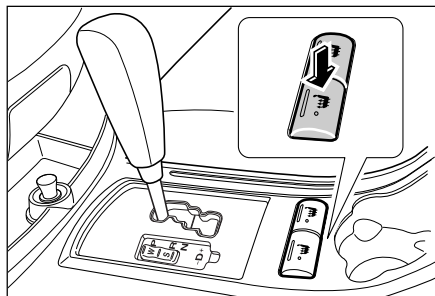

Sièges Avant

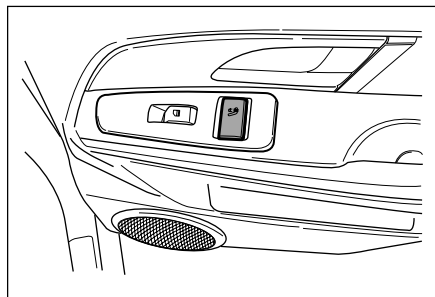

Deuxième Siège

Chauffez votre siège par temps froid pour le confort de la conduite.
Appuyer sur le bouton pour chauffer votre siège et appuyer de nouveau pour l'arrêter.

LUMIÈRE AVANT

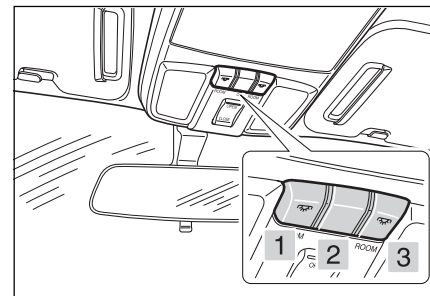

1. Position Lumière

La lumière gauche s'allume si vous appuyez sur ce bouton. Pour éteindre la lumière, appuyez de nouveau sur le bouton.

2. Position Door

Les lumières s'allument quand une des portes est ouverte. Quand le témoin de porte est allumé, il commence à s'estomper quelques secondes après la fermeture de porte.

3. Position Lumière

La lumière droite s'allume quand vous appuyez sur ce bouton. Pour éteindre la lumière, appuyez de nouveau sur le bouton.

LUMIÈRE ARRIÈRE/ COMPARTIMENT BAGAGES

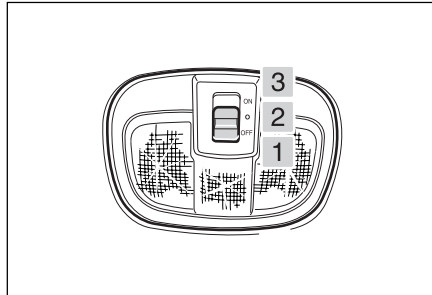

1. Position OFF

Les lumières ne s'allument pas si vous placez le bouton dans cette position.

2. Position Door

Les lumières s'allument quand une des portes ou le hayon est ouvert.

3. Position Lumière

Les lumières s'allument quand vous placez l'interrupteur dans cette position.

PLAFONNIER

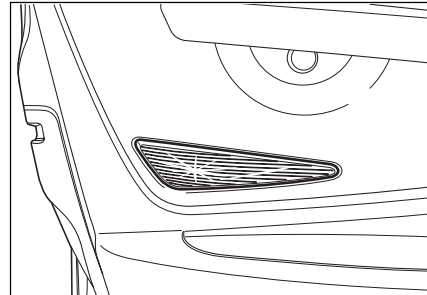

Le plafonnier se trouve sur la portière côté conducteur et côté passager et éclaire l'espace autour des pieds.

Le plafonnier s'allume lorsqu'on ouvre la porte, quelle que soit la position de la clef de contact.

BOITE A GANTS

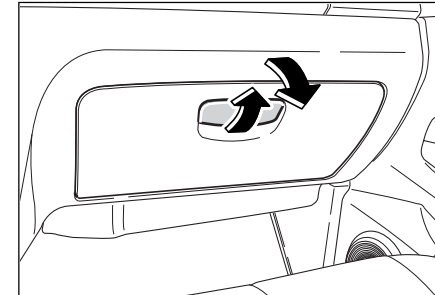

Ouvrir la boîte à gants en tirant sur le levier et le voyant indicateur s'allume pour l'utilisation de nuit quand la clef de contact est en position ACC ou ON.

Appuyez fermement pour la refermer.

DANGER

En cas d'accident ou d'arrêt brusque, la boîte à gants ouverte peut être à l'origine de blessures. Lorsque le véhicule circule, garder la boîte à gants fermée.

PORTE-GOBELETS AVANT

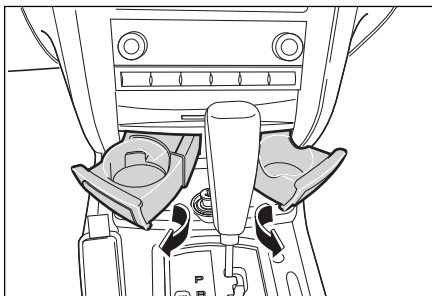

Utilisez-le pour tenir vos tasses ou canettes. Si vous appuyez sur l'avant du couvercle, le porte-gobelets se déploie. Appuyez sur le porte-gobelets jusqu'à ce que vous entendiez un clic quand vous le fermez.

⚠ ATTENTION

Quand le véhicule est en mouvement, le liquide risque de se répandre. Du liquide répandu peut endommager le véhicule et causer des brûlures si le liquide est chaud. Ne pas utiliser pas le porte-gobelets lorsque le véhicule est en mouvement.

PORTE-GOBELETS ARRIÈRE

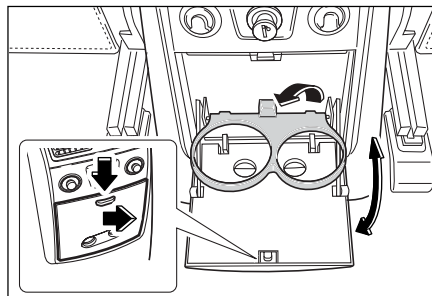

Utilisez-le pour tenir vos tasses ou canettes. If you press and pull the knob located in the upper area of the cover, the cover opens. Puis, tirez le porte-gobelets pour l'utiliser. Appuyez sur le porte-gobelets jusqu'à ce que vous entendiez un clic quand vous le fermez.

⚠ ATTENTION

Quand le véhicule est en mouvement, le liquide risque de se répandre. Du liquide répandu peut endommager le véhicule et causer des brûlures si le liquide est chaud. Ne pas utiliser pas le porte-gobelets lorsque le véhicule est en mouvement.

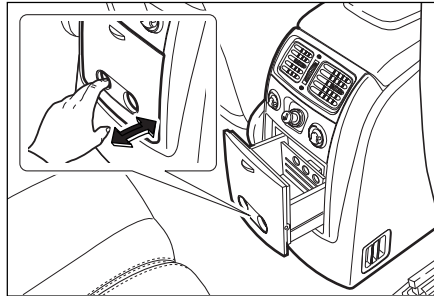
COFFRE CONSOLE ARRIÈRE

Insérez votre doigt dans le trou du couvercle et tirez le coffre console pour pouvoir ranger des objets.

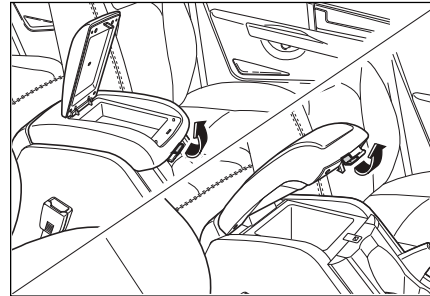
ACCOUDOIR CONSOLE CENTRALE

Vous pouvez l'utiliser comme accoudoir ou comme coffre console pour ranger des objets.

Transmission automatique (deux leviers)

Tirer le levier de droite pour ouvrir le coffre console auxiliaire supérieur.

Tirer le levier de gauche pour ouvrir le coffre console.

Transmission manuelle (un levier)

Tirer le levier pour ouvrir le coffre console.

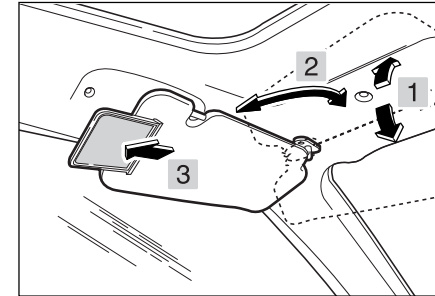
PARE SOLEIL

Pour vous protéger de tout éblouissement, vous pouvez basculer le pare-soleil vers le bas ou vers la gauche (droite) si nécessaire. Le miroir de courtoisie et la lumière sont disponibles au dos des pare-soleils.

ATTENTION

Ne pas placer le pare-soleil de manière telle qu'il obstrue la visibilité de la route, de la circulation ou d'autres objets.

COUVERTURE BAGAGES (SAUF POUR VÉHICULE 7 PLACES)

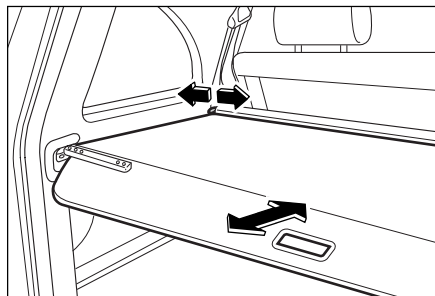

Quand vous déroulez la couverture bagages

Tirer la poignée de la couverture bagages au centre, et la faire entrer dans les rainures sur les côtés gauche et droit des panneaux intérieurs d'habillage.

Quand vous enroulez la couverture à bagages

Sortir la couverture à bagages des rainures en tirant sur la poignée et en relâchant légèrement la prise afin de laisser s'enrouler la couverture à bagages.

Lorsque vous enlevez la couverture bagages

Après avoir retiré les coins de la couverture bagages à l'arrière du siège arrière, enlever l'ensemble couverture à bagages en la soulevant et en la retirant des rainures des montants de fixation.

IMPORTANT

Stocker la couverture à bagages à l'écart afin d'utiliser tout l'espace de rangement à bagages du véhicule.

ATTENTION

Ne rien poser sur la couverture à bagages.

CONSOLE HAUT

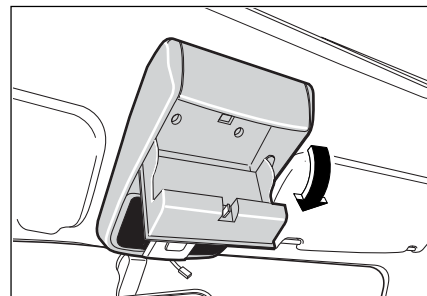

Appuyer sur la portion supérieure du couvercle pour ouvrir la console et accrocher les lunettes de soleil au crochet.

ATTENTION

Les lunettes peuvent être endommagées, attachez-les bien.

COMPARTIMENT RANGEMENT (POUR VÉHICULE 7 PLACES)

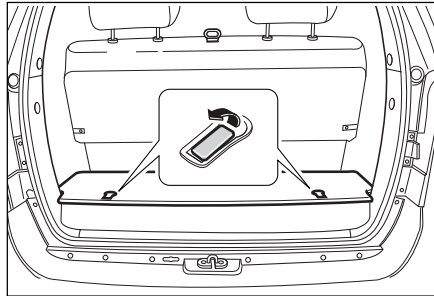

Basculer le levier de chaque côté et soulever le couvercle.

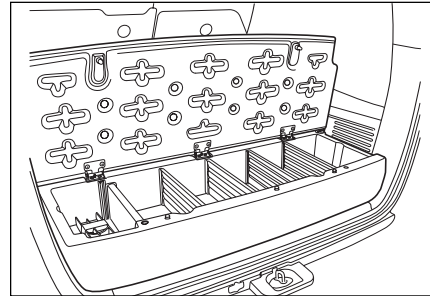

Vous pouvez ranger l'extincteur ou d'autres objets dans le compartiment rangement dans le coffre à bagages. Il y a une boîte à outils indépendante sous le deuxième siège côté conducteur, destinée au rangement du cric et d'autres outils.

POIGNÉES DE MAINTIENT

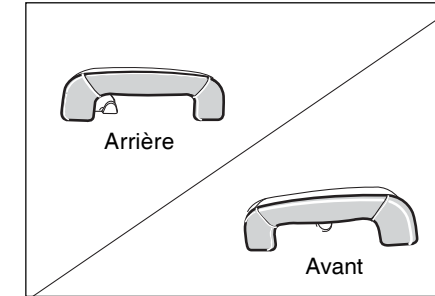

Votre véhicule est équipé de poignées de maintien au-dessus des portières du siège passager avant et des portières arrière. Les poignées au-dessus des portières arrière comprennent un cochet pour les manteaux.

Les passagers peuvent utiliser les poignées de maintien pour faciliter leur entrée, leur sortie du véhicule, ou pour se tenir lorsque la conduite est difficile.

PRISE ELECTRIQUE AVANT

⚠ DANGER

*Ne rien accrocher aux poignées de maintien si elles ne possèdent pas de crochets à manteaux.
Des objets accrochés aux poignées de maintien du véhicule peuvent obscurcir la visibilité du conducteur.
Une visibilité limitée du conducteur peut entraîner des accidents susceptibles de résulter en des blessures ou des dégâts sur le véhicule ou sur les biens.*

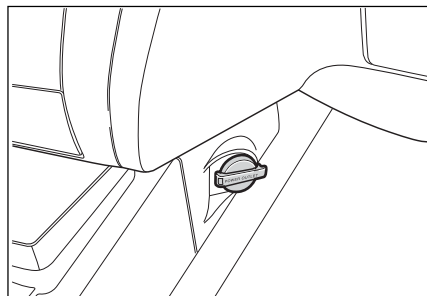

Il y a une prise électrique auxiliaire à l'arrière (côté gauche) du siège passager pour des dispositifs électriques supplémentaires. Cette prise électrique fournit du courant quand la clef de contact est en position "ACC" ou "ON".

⚠ DANGER

- *Pour tout dispositif électrique supplémentaire, vous devez utiliser la prise électrique. Si vous altérez librement les fils électriques du véhicule, vous risquez de causer des accidents (incendies par ex.).*
- *Respectez la capacité nominale de 120W.*

⚠ ATTENTION

*Ne jamais quitter le véhicule en laissant un appareil électrique quelconque branché.
Ceci peut causer une décharge de la batterie et entraîner un risque d'incendie.
S'assurer que tout appareil électrique est débranché après usage.*

PRISE ELECTRIQUE ARRIÈRE

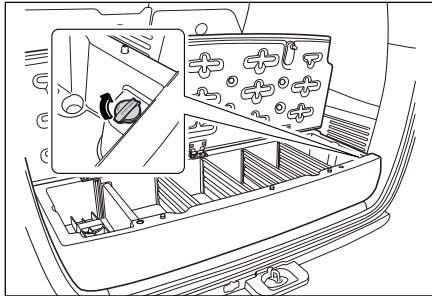

Une prise électrique secondaire est installée dans le compartiment à bagages pour les appareils supplémentaires.

Cette prise électrique fournit du courant quand la clef de contact est en position "ACC" ou "ON".

⚠ DANGER

- *Pour tout dispositif électrique supplémentaire, vous devez utiliser la prise électrique. Si vous altérez librement les fils électriques du véhicule, vous risquez de causer des accidents (incendies par ex.).*
- *Respectez la capacité nominale de 120W.*

⚠ ATTENTION

Ne jamais quitter le véhicule en laissant un appareil électrique quelconque branché.

Ceci peut causer une décharge de la batterie et entraîner un risque d'incendie.

S'assurer que tout appareil électrique est débranché après usage.





4

SIÈGE ET APPUI-TÊTE



RÉGLAGE INCLINAISON DOSSIER SIÈGE AVANT (SIÈGE MANUEL)

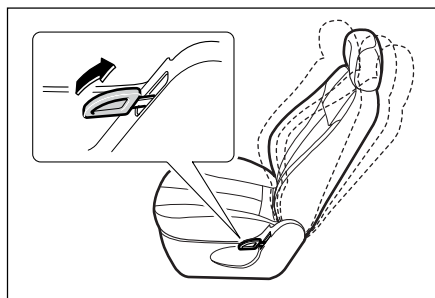

Pour changer l'angle du dossier, se pencher légèrement en avant et lever le levier. Puis appuyer son dos à l'angle désiré et relâcher le levier. Après ajustement, s'assurer que le levier est bien remis dans sa position originale ; sinon, le dossier peut se déverrouiller alors que le véhicule est toujours en mouvement, et entraîner chez le conducteur une perte de contrôle du véhicule.

⚠ DANGER

***Vous pourriez perdre le contrôle du véhicule.
Ne pas régler la position du siège du conducteur quand la voiture est en mouvement.***

⚠ DANGER

Les occupants du véhicule peuvent glisser en-dessous des ceintures.

- ***Ne penchez pas trop votre dossier.***
- ***Pour une protection maximale, réglez votre dossier le plus droit possible.***

AJUSTEMENT SIÈGE AVANT COULISSANT (SIÈGE MANUEL)

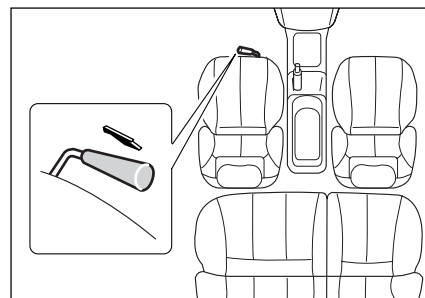

Pour déplacer le siège vers l'avant ou vers l'arrière, tirer et tenir le levier de coulisse vers le haut et déplacer le siège selon le besoin. Puis relâcher le levier une fois atteinte la position désirée.

RÉGLAGE DU SIÈGE CONDUCTEUR EN HAUTEUR (SIÈGE MANUEL)

⚠ DANGER

*Vous pourriez perdre le contrôle du véhicule.
Ne pas régler l'inclinaison du dossier quand la voiture est en mouvement.*

⚠ DANGER

*Une tension trop faible des ceintures de sécurité est susceptible d'en réduire l'efficacité.
Régler la position du siège avant d'attacher la ceinture.*

⚠ DANGER

*Des objets mobiles risquent de gêner le mécanisme de coulissement du siège.
Ne placer aucun objet sous le siège.*

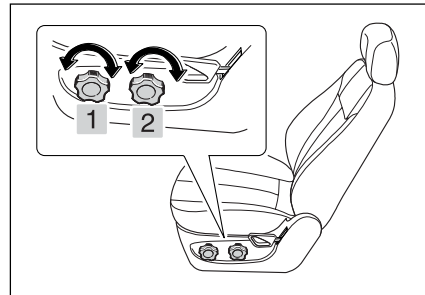

Faire tourner le bouton (1) vers l'avant pour baisser le coussin du siège avant et tourner vers l'arrière pour le lever.

Faire tourner le bouton (2) vers l'avant pour baisser le coussin du siège arrière et tourner vers l'arrière pour le lever.

Lorsque l'on tourne complètement vers l'avant les boutons avant et arrière, on baisse le coussin avant, et lorsqu'on les tourne complètement vers l'arrière, on monte le coussin.

Effectuez ce réglage lorsque vous êtes assis sur le siège.

RÉGLAGE INCLINAISON DOSSIER SIÈGE AVANT (SIÈGE PUISSANCE)*

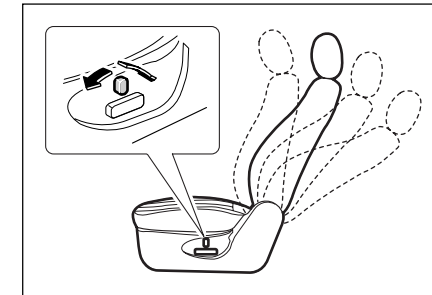

Pour ajuster l'angle du dossier, faire tourner le bouton dans la direction des flèches.

Appuyer sur le haut du bouton vers l'avant pour ajuster le dossier vers l'avant et appuyer sur le bas du bouton vers l'arrière pour ajuster le dossier vers l'arrière.

⚠ DANGER

Les occupants du véhicule peuvent glisser en-dessous des ceintures.

- *Ne penchez pas trop votre dossier.*
- *Pour une protection maximale, réglez votre dossier le plus droit possible.*

4-4 SIÈGE ET APPUI-TÊTE

RÉGLAGE COULISSANT SIÈGE AVANT (SIÈGE PUISSANCE)*

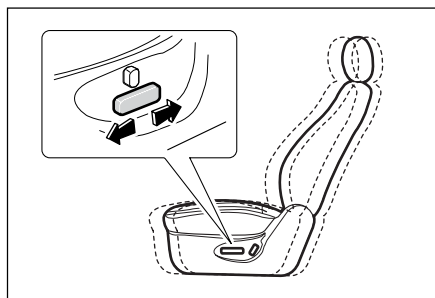

Pour déplacer le siège en avant ou en arrière, glissez le bouton de commande vers l'avant ou l'arrière.

Faites coulisser le siège électriquement dans la direction souhaitée ensuite relâchez le bouton de commande à la position désirée.

RÉGLAGE HAUTEUR DU SIÈGE CONDUCTEUR (SIÈGE PUISSANCE)*

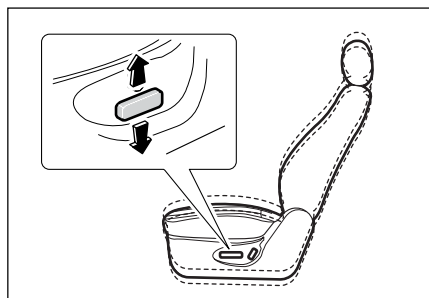

Pour régler le siège en hauteur, bougez le bouton de commande vers le haut ou le bas. Levez ou baissez le siège électriquement vers la position désirée en s'asseyant sur le siège.

RÉGLAGE DE L'INCLINAISON D'ASSISE DU SIÈGE CONDUCTEUR (SIÈGE PUISSANCE)*

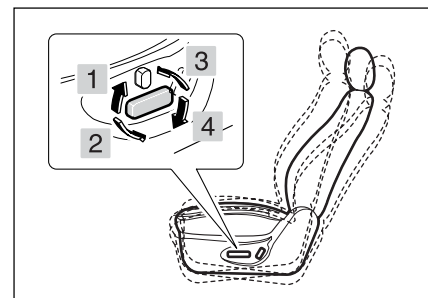

Pour ajuster respectivement la partie avant et/ou arrière du coussin, déplacez l'avant et/ou l'arrière du bouton de commande vers le haut ou vers le bas séparément.

1. Haut: Partie avant du coussin
2. Bas: Partie avant du coussin
3. Haut: Partie arrière du coussin
4. Bas: Partie arrière du coussin

CHAUFFAGE SIÈGE AVANT (SIÈGE PUISSANCE)*

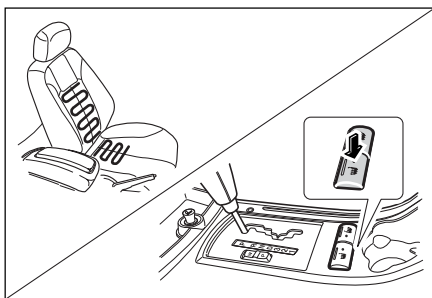

En actionnant le bouton chauffage siège, vous pouvez chauffer le coussin et le dossier.

Appuyer sur le bouton pour faire chauffer le siège et appuyer de nouveau pour arrêter. Pendant la période de chauffage, le voyant sur le bouton s'allume.

MISE EN GARDE SUR LE FONCTIONNEMENT DU SIÈGE CHAUFFANT

⚠ ATTENTION

- *Vous pourriez perdre le contrôle du véhicule.*
- *Ne pas régler l'inclinaison du dossier quand la voiture est en mouvement.*
- *Une utilisation abusive peut décharger la batterie.*
- *Régler la position du siège électrique lorsque le moteur est en marche.*
- *Eviter de commander simultanément plusieurs réglages en même temps, ceci pourrait endommager le moteur électrique. S'assurer de commander le siège électrique dans l'ordre.*
- *Les sièges puissance fonctionneront même quand la clef de contact est tournée en position "OFF"; pour éviter de décharger la batterie, faire fonctionner les sièges pendant le moteur est en marche.*
- *Lorsque le voltage de la batterie est bas, il se peut que le siège chauffant ne fonctionne pas.*

⚠ ATTENTION

Des objets mobiles risquent de gêner le mécanisme de coulissement du siège.

- *Ne placer aucun objet sous le siège.*
 - *Ne pas essayer de réaliser plusieurs opérations en même temps sur votre siège, au risque d'endommager votre moteur.*
- Veillez régler les sièges dans l'ordre et l'un après l'autre.*

⚠ ATTENTION

Vous pouvez vous faire brûler.

- *Ne pas utiliser le siège chauffant pendant longtemps si vous portez une robe ou des pantalons fins.*

⚠ ATTENTION

Les fils de chauffage peuvent être endommagés.

- *Ne faites pas subir de gros impacts aux sièges avant.*

SUPPORT LOMBAIRE SIÈGE

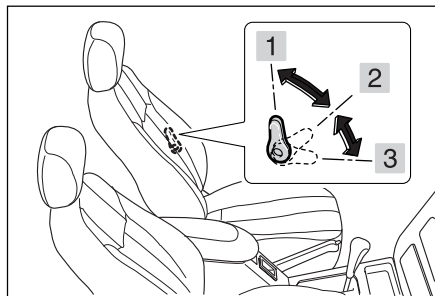

Pour régler le support lombaire, bougez le levier jusqu'à ce qu'à obtention de la position souhaitée.
Bougez le levier vers le bas pour augmenter le support lombaire.
Pour le réduire, levez le levier progressivement vers l'autre position.

1. Position originale
2. Étape 1
3. Étape 2

POCHETTE DE RANGEMENT DOSSIER SIÈGE AVANT

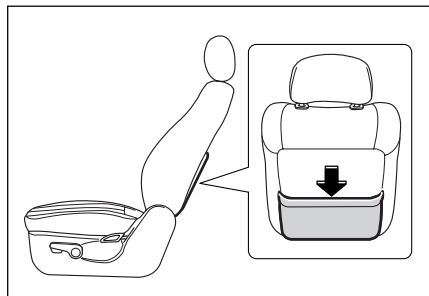

La pochette de rangement derrière le siège avant sert à ranger les petits objets.

POCHETTE DE RANGEMENT COTE SIÈGE PASSAGER

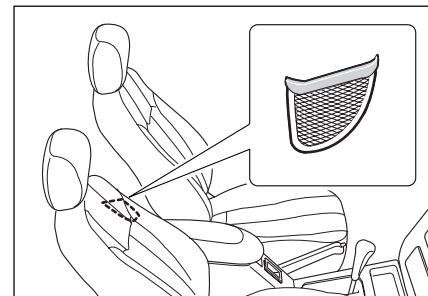

Le siège du passager dispose d'une pochette de rangement pour les petits objets.

PLATEAU SOUS SIÈGE* (POUR SIÈGE PASSAGER)

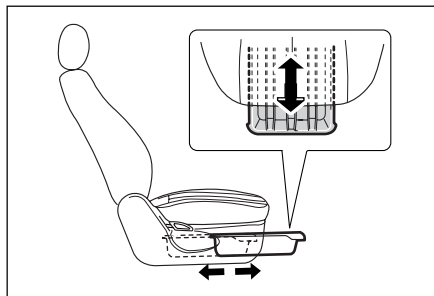

Le plateau sous le siège est situé sous le siège passager. Tenir l'avant du plateau et tirer vers l'avant pour utiliser. Pousser vers l'arrière pour le remettre dans sa position originale.

APPUI-TÊTES AVANT

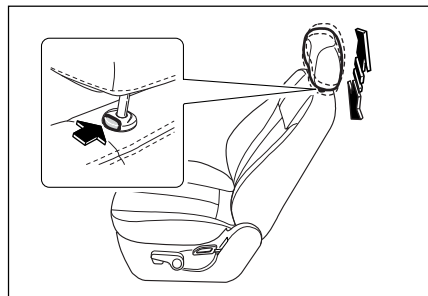

Les appui-têtes sont conçus pour aider à réduire les risques de blessures au cou.

Pour une protection maximale, ajuster l'appui-tête vers le haut ou vers le bas, pour que le haut de l'appui-tête soit aligné avec le haut de vos oreilles.

Pour baisser l'appui-tête avant, appuyer sur le bouton de détente situé au-dessus du dossier et pousser sur l'appui-tête.

Pour remonter l'appui-tête avant, le tirer vers le haut sans appuyer sur le bouton de détente.

Tenir l'appui-tête et le déplacer vers l'avant ou vers l'arrière pour ajuster son inclinaison.

Pour le remettre dans sa position originale, le tirer complètement puis le relâcher.*

Pour enlever l'appui-tête

1. Le tirer jusqu'à la position stop.
2. Soulever l'appui-tête et l'enlever de la douille de guidage, tout en poussant le bouton de détente.
3. Soulever l'appui-tête et l'enlever de la douille de guidage.

DANGER

Une absence ou un mauvais réglage des appuis-tête peut entraîner de graves blessures à la tête et au cou en cas de collision.

DANGER

S'assurer que les appuis-tête sont bien en place et correctement ajustés avant de conduire.

4-8 SIÈGE ET APPUI-TÊTE

INCLINER LE DOSSIER DU SIÈGE ARRIÈRE (DEUXIÈME SIÈGE)

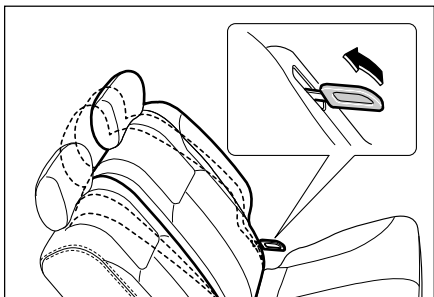

Il est possible d'incliner séparément les dossiers des sièges arrière pour le confort du transport des passagers.

Tirer les manettes de réglage et incliner le dossier du siège dans la position désirée. Ensuite, relâcher la manette de réglage pour bloquer le dossier dans sa position.

APPUIS-TÊTE ARRIÈRE (DEUXIÈME SIÈGE)

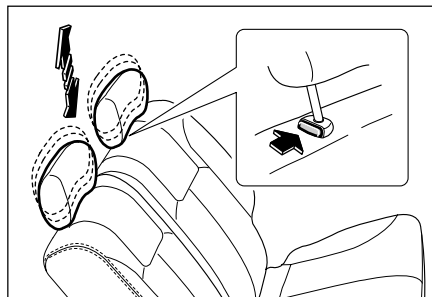

Les appuis-tête sont conçus pour permettre de réduire les risques de blessures au cou.

Pour une protection maximale, ajuster l'appui-tête vers le haut ou vers le bas, pour que le haut de l'appui-tête soit aligné avec le haut de vos oreilles.

Pour baisser l'appui-tête avant, appuyer sur le bouton de détente situé au-dessus du dossier et pousser sur l'appui-tête.

Pour remonter l'appui-tête avant, le tirer vers le haut sans appuyer sur le bouton de détente.

Pour enlever l'appui-tête

1. Le tirer jusqu'à la position stop.
2. Soulever l'appui-tête et l'enlever de la douille de guidage, tout en poussant le bouton de détente.

DANGER

Une absence ou un mauvais réglage des appuis-tête peut entraîner de graves blessures à la tête et au cou en cas de collision.

DANGER

S'assurer que les appuis-tête sont bien en place et correctement ajustés avant de conduire.

ACCOUDOIR CENTRAL (DEUXIÈME SIÈGE)

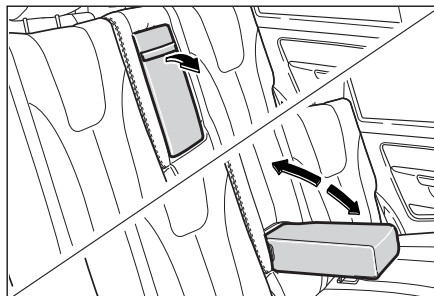

L'accoudoir central peut être rabattu et utilisé lorsqu'il y a seulement 1 ou 2 passagers à l'arrière.

RABATTRE LE DEUXIÈME SIÈGE (DE L'ARRIÈRE)

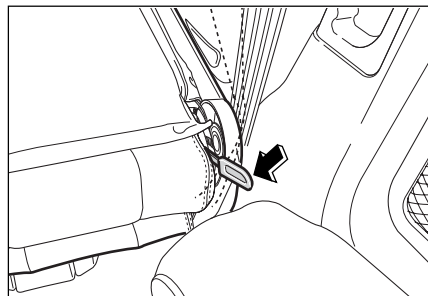

1. Régler la hauteur de l'appui-tête dans sa position la plus basse.
2. Appuyer sur la manette droite et gauche du dossier du siège pour plier le dossier du siège vers l'avant.

⚠ DANGER

Lorsque vous rabattez le dossier, tenez le dossier du siège ou l'appui-tête avec la main et rabattez-le lentement vers l'avant. Si vous le rabattez brusquement, vous risquez de vous faire blesser au visage ou ailleurs, à cause des forces du dossier ou des chocs.

⚠ DANGER

Pour réduire le risque de blessures, s'assurer que vous et toute autre personne tenez vos mains et tout autre membre complètement à l'écart du compartiment du siège arrière lorsque vous repliez le siège arrière.

4-10 SIÈGE ET APPUI-TÊTE

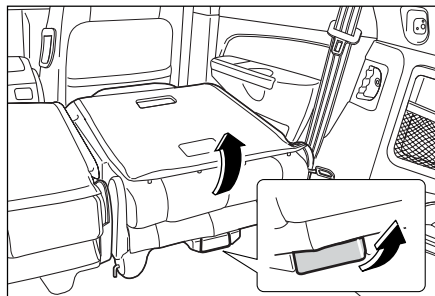

3. Tirer la manette située sous le siège gauche et droit pour relâcher le loquet et rabattre le siège vers l'avant.

⚠ DANGER

- **Une fois le siège rabattu, appuyer sur la partie supérieure du siège pour le bloquer, puis le soulever. Quand le siège est soulevé sans être bloqué, il peut y avoir des interactions entre la poignée du couvercle du coffre-console arrière et le siège, susceptibles d'entraîner des dégâts.**
- **Avant de soulever le siège, s'assurer que le couvercle du coffre-console arrière est fermé.**

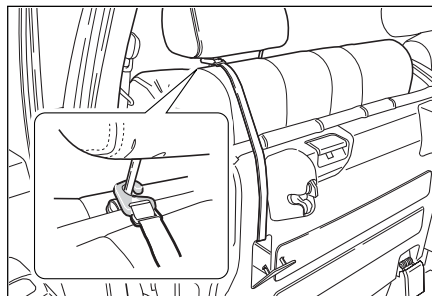

4. Faire venir le siège arrière en contact avec les sièges avant et sortir les sangles de la boîte plancher puis bien attacher le siège.
La sangle doit être fixée au montant de l'appui-tête avant.

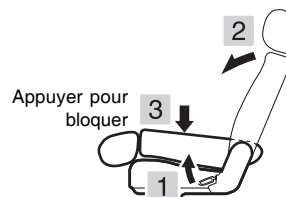

REMONTER LE DEUXIÈME SIÈGE (DE L'ARRIÈRE)

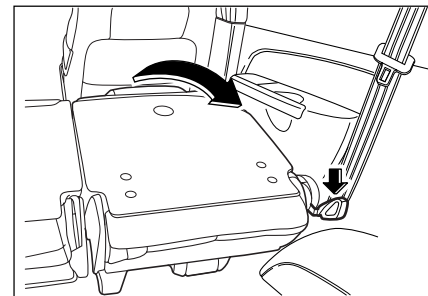

1. Décrocher la sangle et la mettre dans la boîte plancher.
2. Assurer le siège au plancher (veiller à ce que le siège soit bien assuré – sinon, le siège risque de basculer pendant le trajet.)
3. Remonter le dossier tout en appuyant sur la manette.

⚠ ATTENTION

Lorsque vous remontez le siège dans sa position originale, veillez à ne pas heurter ni blesser les genoux ou les pieds du passager assis sur le troisième siège.

RABATTRE LE DEUXIÈME SIÈGE (DE L'EXTÉRIEUR)

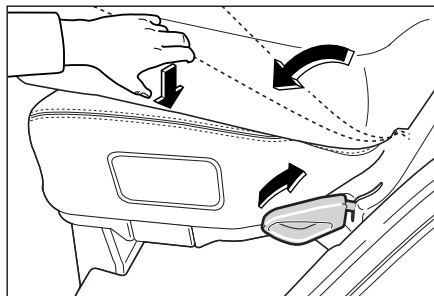

1. Régler la hauteur de l'appui-tête dans sa position la plus basse.
2. Tirer vers le haut sur la manette du dossier droit et gauche pour rabattre le dossier du siège et appuyer fermement pour bloquer.

⚠ DANGER

Lorsque vous rabattez le dossier, tenez le dossier du siège ou l'appui-tête avec la main et rabattez-le lentement vers l'avant. Si vous le rabattez brusquement, vous risquez de vous faire blesser au visage ou ailleurs, à cause des forces du dossier ou des chocs.

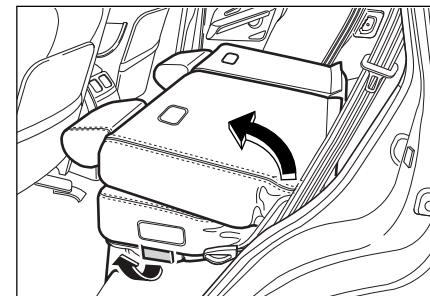

3. Tirer le levier situé sous le siège droit et gauche pour relâcher le loquet et rabattre le siège.

⚠ DANGER

Pour réduire le risque de blessures, s'assurer que vous et toute autre personne tenez vos mains et tout autre membre complètement à l'écart du compartiment du siège arrière lorsque vous repliez le siège arrièret.

⚠ DANGER

Lorsque vous rabattez le dossier, tenez le dossier du siège ou l'appui-tête avec la main et rabattez-le lentement vers l'avant. Si vous le rabattez brusquement, vous risquez de vous faire blesser au visage ou ailleurs, à cause des forces du dossier ou des chocs.

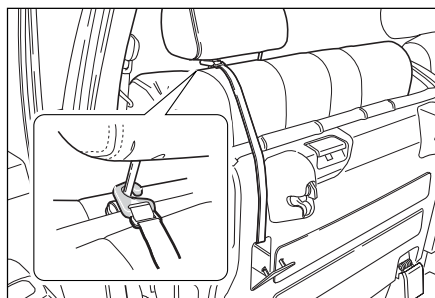

4. Faire venir le siège arrière en contact avec les sièges avant et sortir les sangles de la boîte plancher puis bien attacher le siège.
La sangle doit être fixée au montant de l'appui-tête avant.

MISE EN GARDE LORSQUE VOUS RABATTEZ LE DEUXIÈME SIÈGE



⚠ ATTENTION

Lorsque vous remontez le siège dans sa position originale, veillez à ne pas heurter ni blesser les genoux ou les pieds du passager assis sur le troisième siège.

⚠ DANGER

- *Ne pas empiler de bagages ou d'autres charges au-dessus du niveau du siège avant.*
- *Ne pas laisser de passager s'asseoir sur des sièges rabattus dans un véhicule en mouvement.*
- *Des bagages ou des passagers non attachés sur le siège arrière plié risquent d'être projetés à l'intérieur ou éjectés à l'extérieur du véhicule en cas d'arrêt brusque ou d'accident.*
- *Cela peut entraîner de graves blessures ou la mort.*
- *S'assurer que les dossiers arrière et le coussin arrière sont assurés dans leur position correcte avant de démarrer le véhicule avec des passagers sur le siège arrière.*

TROISIÈME SIÈGE* (VÉHICULE 7 PLACES)

Le troisième siège dans un véhicule 7 places est conçu pour 2 personnes; comme dans un modèle 5 places, vous pouvez faire de la place pour les bagages en enlevant les appuis-têtes et en rabattant le siège.

Mises en garde lorsque vous utilisez le troisième siège

- Lorsque le troisième siège est occupé par des passagers, verrouiller le hayon. Ensuite vérifier que le hayon est bien fermé avant de conduire.
- Garder le hayon verrouillé pendant le trajet et ne jamais actionner la poignée intérieure.
- Éviter de placer des personnes âgées ou des enfants sur le troisième siège; si cela est absolument nécessaire, veiller à ne pas ouvrir le hayon et à prendre les mesures de sécurité nécessaires.
- Lorsque vous voyagez dans le troisième siège, attachez votre ceinture.

⚠ DANGER

L'utilisation du troisième siège pour 2 personnes doit être limitée à 50 kg par personne.

RABATTRE LE TROISIÈME SIÈGE (CRÉER UN COMPARTIMENT À BAGAGES)

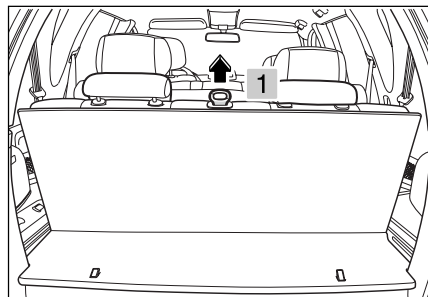

1. Abaisser les appuie-tête du troisième siège jusqu'au bout.
2. Tirer le segment pliable (1) situé sur la partie supérieure du siège et rabattre le dossier du siège complètement.

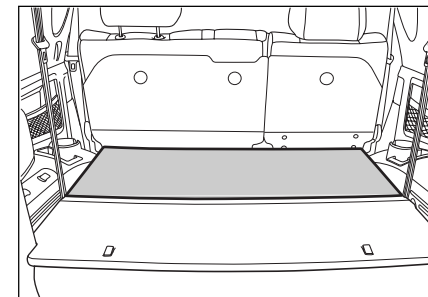

3. Libérer la housse du dossier et rabattre le siège.

MISE À PLAT DU SIÈGE

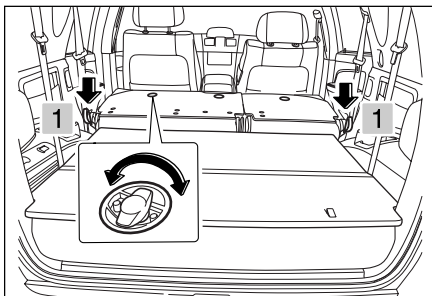

1. Rabattre le troisième siège (se reporter à la section RABATTRE LE TROISIÈME SIÈGE).
2. Pousser le levier du dossier (1) pour rabattre le second siège.
3. Appuyer sur le dossier du second siège pour le verrouiller.
4. Libérer le dispositif de verrouillage pour la housse du dossier dans le second siège.

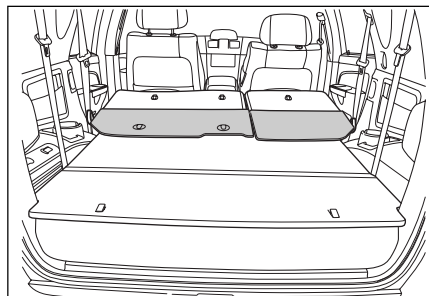

5. Plier la housse du dossier.

ATTENTION

Si vous voulez vous reposer sur le lit aménagé, stationnez le véhicule dans un endroit sûr et bloquez les roues.

PRECAUTIONS RELATIVES AUX CEINTURES DE SECURITE

Pour assurer votre protection et celle des passagers, il est impératif que tous les occupants du véhicule portent la ceinture de sécurité quand la voiture est en service. La ceinture doit être portée correctement.

Chaque ceinture de sécurité est conçue pour une utilisation par une seule personne à la fois. Elles ne conviennent pas aux enfants de moins de six ans. Des sièges et des coussins réhausseurs adaptés aux enfants doivent être installés à leur intention.

⚠ DANGER

Les occupants peuvent subir de sérieuses blessures en cas de collision ou de manœuvres brusques.

- ***Porter la ceinture de sécurité en toutes circonstances que l'on soit conducteur ou passager.***
- ***La ceinture de sécurité ne doit être utilisée que par une personne à la fois.***
- ***Ne pas porter la ceinture au-dessus d'objets durs ou fragiles placés dans les poches ou sur les vêtements.***

UTILISATION DES CEINTURES DE SÉCURITÉ

ATTENTION

Une mauvaise utilisation peut provoquer des blessures plus graves.

- **Ne pas modifier la ceinture de sécurité.**
- **Ne pas ajouter de dispositif de réglage réduisant le jeu de la ceinture.**

ATTENTION

Des ceintures endommagées peuvent provoquer des blessures plus graves.

- **Réparer ou remplacer immédiatement une ceinture endommagée.**
- **Ne jamais laisser une porte ou un siège détériorer un système de ceinture de sécurité.**

Pour réduire le risque de blessure corporelle lors de collisions ou de manœuvres brusques, utiliser les ceintures conformément aux instructions relatives à leur bon usage, à leur entretien et à l'utilisation avec des systèmes de retenue pour enfants.

DANGER

Une ceinture de sécurité mal portée peut provoquer des blessures graves ou la mort.

- **Régler la ceinture aussi fermement que possible.**
- **Placer le dossier du siège aussi verticalement que possible pour vous.**
- **Ne pas incliner le dossier vers l'arrière quand le véhicule est en mouvement.**
- **Ne jamais porter la ceinture avec une sangle vrillée.**
- **Ne jamais porter la sangle thoracique sous votre bras.**
- **La sangle thoracique doit être placée au centre de la clavicule (jamais sur le cou).**
- **La ceinture abdominale doit être ajustée confortablement autour des hanches, non sur la taille.**
- **La ceinture 3-points est conçue pour des personnes mesurant plus de 140 cm.**

DANGER

Une sangle abdominale placée trop haut et une sangle thoracique trop lâche peuvent augmenter le risque de blessure ou de mort provoquée par le fait que l'occupant de la voiture a glissé sous la ceinture lors d'un accident.

IMPORTANT

Si la ceinture se bloque lorsqu'on tire dessus, il faut la rembobiner complètement dans l'enrouleur et tirer à nouveau jusqu'à la longueur désirée.

ATTENTION

Une mauvaise utilisation de la ceinture peut provoquer des blessures plus graves.

- *Le bouton d'ouverture du verrou de la boucle doit être placé face vers le haut.*
- *Insérer la boucle dans le verrou correspondant.*
- *Ne rien placer dans l'ouverture par laquelle la ceinture de sécurité passe à travers le panneau d'habillage.*

ENTRETIEN DES CEINTURES DE SÉCURITÉ

Veillez à ce que les ceintures soient toujours propres et sèches.

Évitez également que les sangles ne soient souillées par de la cire, des huiles ou des produits chimiques, en particulier, de l'acide de batterie.

On peut nettoyer la ceinture en toute sécurité à l'eau et au savon doux.

Ne pas décolorer ou teindre les ceintures vu que cela risque de les affaiblir considérablement.

S'assurer que la ceinture n'est pas endommagée ou coincée par des objets aux arêtes vives.

Inspectez régulièrement tous les éléments des ceintures et faites remplacer les pièces endommagées. Une ceinture qui a subi une extension extrême lors d'un accident doit être remplacée par une nouvelle.

Ssangyong recommande le remplacement de toutes les parties des ceintures de sécurité qui ont été sollicitées lors d'une collision. Le remplacement n'est pas nécessaire après une collision sans gravité si le concessionnaire Ssangyong ou l'atelier agréé Ssangyong estime qu'elles n'ont subi aucun dommage et que tous leurs éléments sont en parfait état de marche.

Les ceintures et leurs composants qui n'étaient pas utilisés au moment de l'accident doivent également être inspectés et remplacés s'ils présentent des signes de dommages ou de fonctionnement défectueux.

⚠ ATTENTION

Des ceintures endommagées peuvent provoquer des blessures plus graves.

- ***Inspecter régulièrement les dispositifs des ceintures.***
- ***Contrôler les ceintures, les prétensionneurs et les autres composants des ceintures après chaque collision.***
- ***Remplacer les ceintures si les sangles s'effilochent, sont souillées ou se détériorent d'une quelconque manière.***
- ***Remplacer l'ensemble du système de ceinture de sécurité après un impact violent même si aucun dommage n'est apparent.***

⚠ ATTENTION

***Une ceinture de sécurité inadaptée peut provoquer des blessures plus graves.
Ne pas modifier les ceintures de sécurité.***

FEMMES ENCEINTES

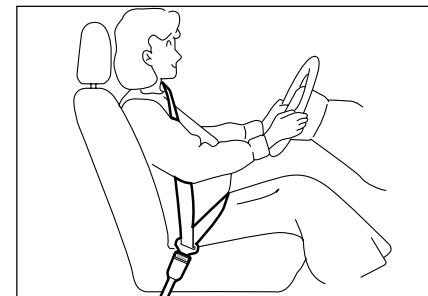

Il est recommandé aux femmes enceintes de mettre la ceinture de sécurité. Prenez contact avec votre médecin pour des recommandations plus précises.

⚠ DANGER

Il existe un risque de blessure pour les femmes enceintes et leur bébé à naître.

- ***Si possible, utiliser la sangle thoracique (consulter votre médecin).***
- ***La sangle abdominale doit se porter aussi bas que possible tout au long de la grossesse***

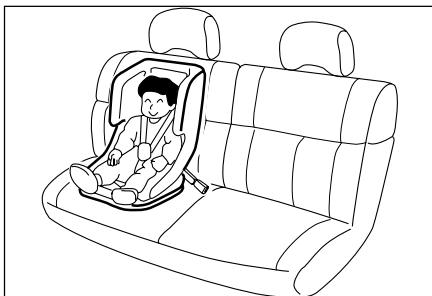
CEINTURE POUR ENFANT

Il faut toujours se servir d'un dispositif approprié de retenue pour enfant quand on transporte des nourrissons ou des enfants de petite taille. Le système de retenue pour enfant doit être approprié au poids et à la taille de l'enfant et s'adapter correctement au siège de la voiture. Les statistiques d'accidents montrent que les enfants sont plus en sécurité quand ils sont correctement attachés sur le siège arrière plutôt que sur le siège avant.

⚠ DANGER

- *Les nourrissons et les enfants de petite taille doivent toujours être arrimés au moyen d'un dispositif de retenue pour bébé ou pour enfant.*
- **NEJAMAIS INSTALLER UN DISPOSITIF DE RETENUE POUR ENFANT ORIENTÉ VERS L'ARRIÈRE SUR UN SIÈGE AVANT AVEC AIRBAG PASSAGER AVANT.**
- *Un enfant placé dans un dispositif de retenue orienté vers l'arrière attaché sur un siège avant risque d'être grièvement blessé si l'airbag passager avant se déploie. Fixer un dispositif de retenue orienté vers l'arrière sur le siège arrière.*
- *Un dispositif de retenue orienté vers l'avant doit être fixé à l'arrière chaque fois que cela est possible. Si le siège est installé sur le siège passager avant, ajuster le siège le plus vers l'arrière possible.*

⚠ DANGER

- *Ne pas permettre à un enfant de séjourner dans le compartiment à bagages lorsque le véhicule est en mouvement.*
- *Quand il n'est pas utilisé, laisser le dispositif de retenue pour enfant attaché au moyen d'une ceinture de sécurité ou le retirer du véhicule.*
- *Lorsqu'on installe un dispositif de retenue pour enfant, suivre les instructions fournies par le fabricant.*
- *Ne pas laisser les enfants dans les bras d'un passager lorsqu'il voyage dans le véhicule.*
- *Ne jamais laisser un enfant se mettre debout ou à genoux sur un siège.*

⚠ DANGER

- **Les enfants qui sont devenus trop grands pour les dispositifs de retenue pour enfants doivent s'asseoir sur le siège arrière et être attachés au moyen de la ceinture de sécurité.**

Si la sangle thoracique se situe à hauteur du visage ou du cou de l'enfant, déplacer celui-ci plus près du centre du véhicule, légèrement à l'intérieur par rapport à la sangle thoracique, ou bien déplacer l'enfant dans une position sans sangle thoracique, si possible.

CEINTURE A TROIS POINTS

Tous les véhicules Ssangyong sont équipés de ceintures à trois points avec enrouleur automatique offrant une liberté de mouvement pendant la conduite même à des vitesses constantes bien que les ceintures à tension par ressort soient toujours bien ajustées.

La ceinture possède un "enrouleur sensible au véhicule" conçu pour se verrouiller en cas d'accélération ou de décélération brutale.

Ne pas essayer de tester le dispositif de verrouillage en projetant délibérément le torse en avant.

Ce type de ceinture ne nécessite aucun réglage de la longueur. Une fois enclenchée, la ceinture s'ajuste d'elle-même aux mouvements de celui qui la porte. Mais, en cas de choc brusque ou violent, la ceinture se bloque automatiquement afin de retenir le corps de l'occupant du siège.

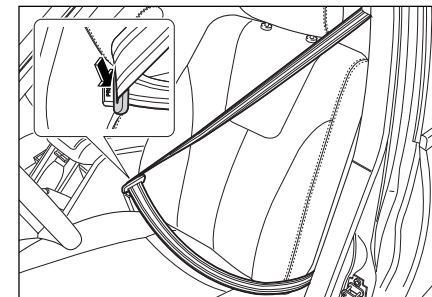
Utilisation de la ceinture

Déroulez régulièrement la ceinture hors de l'enrouleur et la guider le long du corps en s'assurant qu'elle n'est pas vrillée. Insérez la boucle dans le verrou.

S'assurer que la plaque de verrouillage est bien assurée dans la boucle en tirant dessus.

IMPORTANT

Si la ceinture se bloque lorsqu'on tire dessus, il faut la rembobiner complètement dans l'enrouleur et tirer à nouveau jusqu'à la longueur désirée.



Pour retirer la ceinture, appuyez sur le bouton-poussoir placé sur le verrou de la boucle. La ceinture va s'enrouler automatiquement.

⚠ DANGER

Une mauvaise utilisation de la ceinture de sécurité peut entraîner des blessures.

- ***Ne jamais porter la sangle thoracique sous votre bras.***
- ***La sangle thoracique doit passer au centre de la clavicule (jamais sur le cou).***
- ***La ceinture abdominale doit être ajustée confortablement autour des hanches, non sur la taille.***

CEINTURE ABDOMINALE

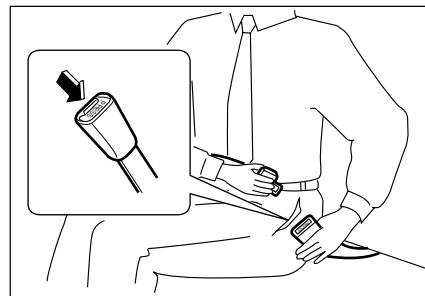

Introduisez la boucle dans le verrou jusqu'à ce qu'il se verrouille.

Pour allonger la ceinture, tenez la boucle à angle droit par rapport à la sangle et tirez sur celle-ci.

Pour raccourcir la ceinture, tirez sur l'extrémité libre de la sangle hors de la boucle, tirez ensuite sur l'agrafe de la ceinture afin de supprimer le jeu.

Placez la ceinture en position basse sur les hanches.

Pour retirer la ceinture, appuyez sur le bouton rouge du verrou de la boucle.

IMPORTANT

Une ceinture abdominale est installée au centre de la banquette deuxième.

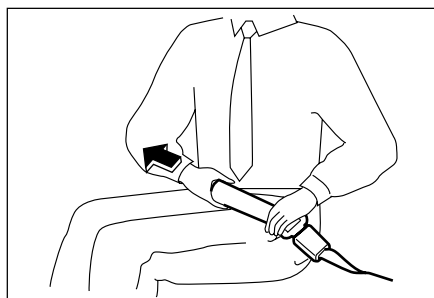

La boucle et le verrou de la ceinture abdominale centrale sont identifiés par la marque "CENTER". Contrôlez la présence de cette marque avant de boucler la ceinture centrale.

La boucle de la ceinture centrale ne peut être insérée que dans le verrou de cette même ceinture.

▲ DANGER

Une mauvaise utilisation de la ceinture de sécurité peut provoquer des blessures graves.

- ***Ne jamais porter la ceinture abdominale en travers de l'abdomen.***
- ***La ceinture abdominale doit être ajustée confortablement autour des hanches, non sur la taille.***

▲ ATTENTION

Une ceinture de sécurité endommagée ou mal bouclée peut entraîner des blessures graves.

Ne pas essayer d'introduire de force une boucle dans un verrou qui ne lui correspond pas.

IMPORTANT

Lorsqu'on boucle les ceintures à trois points ou la ceinture abdominale à l'arrière, s'assurer que la boucle est insérée dans le verrou approprié afin que la ceinture de sécurité vous fournisse une protection maximale.

REGLAGE DE LA CEINTURE EN HAUTEUR

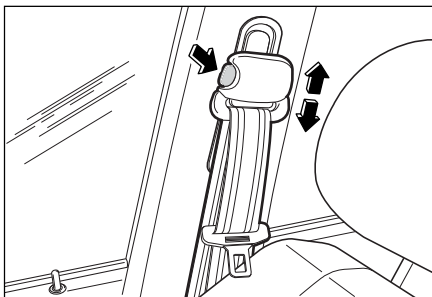

Le réglage de la ceinture en hauteur est disponible sur les sièges avant et permet le réglage de l'enrouleur à différentes positions.

Tirez sur le bouton de réglage de l'enrouleur et glissez-le vers le haut ou vers le bas pour obtenir la position correcte. Vous pouvez régler jusqu'à 4 positions.

Ce réglage est particulièrement important si une personne de plus petite taille a préalablement abaissé la ceinture. Une position trop haute peut également nuire au confort.

⚠ DANGER

Une ceinture mal portée peut provoquer des blessures graves.

- ***Régler la hauteur de la ceinture avant de conduire.***
- ***S'assurer que l'ancrage est bien verrouillé.***
- ***Les ceintures de sécurité doivent passer au milieu du corps, par-dessus l'épaule, jamais en travers du cou.***

⚠ ATTENTION

Vous pourriez perdre le contrôle du véhicule.

Ne pas régler la hauteur de la ceinture de sécurité du conducteur en conduisant.

AIR BAG*

Le système de retenu supplémentaire à coussin gonflable (SRS) apporte une protection supplémentaire au conducteur contre les blessures en cas de collision frontale.

Le système airbag est déclenché au cours d'une collision d'une force suffisante, lorsque la clef de contact est en position "ON". Le gonflement de l'airbag s'accompagne d'un bruit de déclenchement et d'une petite quantité de fumée. Le gaz ainsi dégagé est inoffensif et ne signifie pas qu'il y ai le feu.

Aucun système de sécurité ne peut assurer une protection totale en cas d'accident grave. Aucun système de sécurité ne peut assurer une protection complète en cas de collision grave. Il est difficile de déterminer exactement, par un simple examen visuel du véhicule après une collision, si les airbags auraient dû se déclencher ou non. Dans certains cas où l'airbag n'a pas fonctionné, même avec l'apparence de dégâts considérables, ont démontré que le véhicule avait absorbé une grande partie de l'énergie du choc et que l'intervention de l'airbag n'était donc pas nécessaire.

Dans d'autres cas, un cahot violent, par exemple, un impact contre le train du véhicule peut entraîner le gonflement de l'airbag sans causer de dégâts importants au châssis.

⚠ DANGER

L'occupant risque d'être blessé.

- ***Porter la ceinture de sécurité en toutes circonstances même si votre Ssangyong est équipée d'airbag.***
- ***Le système d'airbag est un complément à la ceinture de sécurité.***

⚠ ATTENTION

La protection des occupants pourrait s'en trouver réduite.

- ***Ne rien coller sur le volant ou sur le tableau de bord.***
- ***Ne pas couvrir le volant ou le tableau de bord d'une autre matière.***

⚠ DANGER

Altérer des pièces peut entraîner des blessures.

- ***Ne pas modifier les pièces originales.***

⚠ ATTENTION

Dans les circonstances suivantes, l'airbag ne sera pas activé.

- ***Impacts par l'arrière***
- ***Tonneaux***
- ***Collisions frontales sans gravité***

⚠ ATTENTION

Une manipulation par des personnes non autorisées peut se révéler dangereuse et entraîner des blessures.

- ***Le système d'airbag ne peut être déposé que par un Concessionnaire Ssangyong.***
- ***Le système airbag ne doit être remplacé que par le concessionnaire Ssangyong.***

⚠ DANGER

L'airbag n'est conçu que pour les véhicules équipés en première monte.

- ***Toute modification affectera le fonctionnement et les performances du système et peut causer des blessures corporelles.***

⚠ DANGER

Les enfants risquent d'être grièvement blessés lorsque l'airbag se déploie en cas de collision.

- **NE JAMAIS INSTALLER UN DISPOSITIF DE RETENUE ORIENTÉ VERS L'ARRIÈRE SUR LE SIÈGE AVANT.** Un dispositif de retenue enfant orienté vers l'arrière risque d'être heurté lorsque l'airbag du siège passager avant se déploie. Toujours positionner un dispositif orienté vers l'arrière sur le siège arrière.
- Un dispositif de retenue orienté vers l'avant doit être fixé à l'arrière chaque fois que cela est possible. Si le siège est installé sur le siège passager, ajuster le siège le plus vers l'arrière possible.
- Les enfants qui ont dépassé la taille permise pour s'asseoir dans le dispositif de retenue doivent s'asseoir sur le siège arrière et être attachés par une ceinture de sécurité.

⚠ ATTENTION

Des réparations effectuées par des personnes non compétentes peuvent causer des blessures.

- Les réparations au tableau de bord ne doivent être réalisées que par un concessionnaire Ssangyong.

⚠ ATTENTION

- Une fois que l'airbag s'est déclenché, l'airbag déclenché doit être enlevé du véhicule et remplacé par un nouvel airbag.
- Après le déploiement de l'airbag, il est possible que vous souffriez de blessures par abrasion sur la peau de vos mains et du visage.
- Même si votre véhicule n'a subi qu'une collision à vitesse réduite (en dehors du champ d'action de l'airbag), faites contrôler et réviser votre véhicule pour votre sécurité.
- Ne rapprochez pas votre siège trop près du volant ou du tableau de bord.

⚠ DANGER

- Ne jamais produire d'impact sur les installations airbag avec vos mains ou des outils. Vous risqueriez d'être blessé par un brusque déclenchement de l'airbag.
- Les pièces de l'airbag seront très chaudes après le déploiement de celui-ci, ne pas toucher.
- Ne pas placer d'objet sur la partie de déploiement de l'airbag. Vous risqueriez d'être blessé par ces objets si l'airbag se déploie.
- Il vaut mieux installer les nourrissons, les enfants, les femmes enceintes et les personnes âgées sur les sièges arrière.
- Vous risqueriez de souffrir de blessures secondaires causées par le déploiement de l'airbag, par exemple abrasion, brûlure ou blessure par bris de glace.

▲ DANGER

- *Lorsque l'airbag se déploie, un gaz non-toxique est émis; vous pouvez souffrir d'une gêne cutanée, oculaire ou nasale. Si c'est le cas, laver à l'eau froide et propre. Si les problèmes persistent, consultez un médecin.*

▲ DANGER

- *L'airbag est en nylon, vous pouvez être victime de blessures légères par abrasion ou brûlure lors du déploiement de l'airbag.*
- *Ne jamais modifier ou toucher les pièces liées à l'airbag et au système de prétention de ceintures.*
- *Pendant la révision, il faut observer des procédures de révision précises, au risque d'entraîner des défauts dans l'airbag et les systèmes de prétention, susceptibles même d'entraîner la mort.*
- *Il y a des matériaux explosifs dans les systèmes de prétention et dans l'airbag ; veuillez donc contacter votre concessionnaire Ssangyong ou une station de services Ssangyong autorisée lorsque vous mettez le véhicule à la casse.*

▲ DANGER

- *Lorsque l'airbag est déclenché, les pièces en question seront très chaudes; ne les touchez donc pas tant qu'elles n'ont pas refroidi, afin d'éviter les brûlures.*
- *Asseyez-vous correctement sur le siège.*

L'AIRBAG CONDUCTEUR***⚠ DANGER**

- **Ne jamais essayer de démonter, de monter ou de réparer le système airbag ailleurs que chez un concessionnaire Ssangyong ou une station de services Ssangyong autorisée.**
- **Ne jamais modifier ou changer le volant avec des pièces qui ne sont pas d'origine.**
- **Si le témoin d'alerte de l'airbag reste allumé sur le tableau de bord, il est possible qu'il y ait des pièces défectueuses dans le système. Faites-le contrôler et réviser chez votre concessionnaire Ssangyong ou dans une station de services Ssangyong autorisée.**
- **Il faut faire inspecter le système airbag au bout de 10ans, indépendamment de son aspect et de son état.**

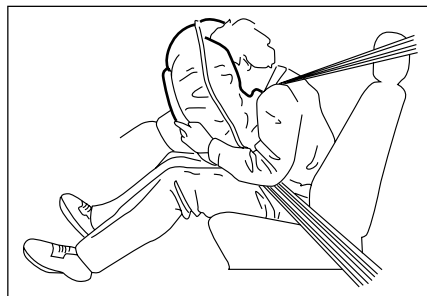

L'airbag conducteur est logé dans le rembourrage central du volant.

Il s'agit d'une poche qui se gonfle dans la fraction de seconde consécutive à l'impact et forme un coussin de protection qui retient le conducteur. Dès que l'airbag est complètement gonflé, il se dégonfle aussi vite afin de ne pas gêner la visibilité du conducteur, ni ses possibilités de diriger le véhicule et de se servir des commandes du véhicule. L'airbag se gonfle avec une force et à une vitesse considérables.

De ce fait et pour que le dispositif remplisse efficacement sa fonction, il importe que le siège et le dossier du conducteur soient correctement réglés. Le siège du conducteur doit être réglé de manière telle qu'il puisse atteindre le volant avec les bras légèrement pliés.

⚠ ATTENTION

Des réparations effectuées par des personnes non compétentes peuvent causer des blessures.

- **Les réparations au volant, à la colonne de direction et à l'airbag ne doivent être réalisées que par un Concessionnaire Ssangyong.**

⚠ DANGER

L'utilisation des ceintures de sécurité est recommandée a chaque fois. l'airbag ne se déclenchera pas systématiquement dans tous les cas d'accident.

Le système d'airbag est conçu pour protéger seulement la tête et le visage du conducteur. Ceci n'est pas un airbag intégral et ne protégera donc pas les autres parties du corps.

Ne pas utiliser de ceinture de sécurité peut accroître le risque de blessures corporelles plus graves au conducteur.

Les composants du système airbag, en particulier le centre du volant seront très chaud après le déploiement. Ne pas toucher.

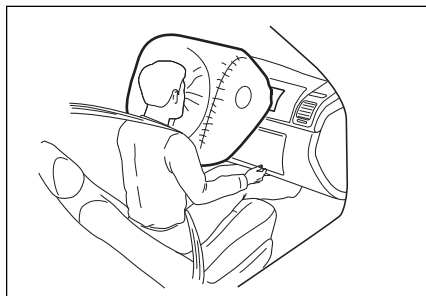
AIRBAG PASSAGER AVANT*

Un airbag est monté dans la partie supérieure de la boîte à gants.

Le système est du même type que celui installé pour le conducteur.

Cet airbag est assez volumineux et se déploie avec une force considérable.

Il peut gravement blesser un passager installé à l'avant et assis dans une position incorrecte ou ne portant pas correctement la ceinture de sécurité.

Il est conseillé au passager avant de reculer son siège le plus possible et de s'asseoir bien au fond du siège.

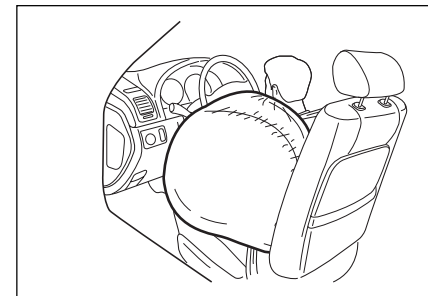
AIRBAG LATÉRAUX*

Des airbags latéraux sont montés à l'intérieur des portières conducteur et passager et se déploieront en cas de collision latérale.

⚠ DANGER

- *Ne pas s'appuyer ou créer d'impact sur les sièges équipés d'un airbag latéral.*
- *Ne pas modifier ni couvrir les sièges équipés d'un airbag latéral.*

SYSTÈME DE PRÉVENTION CEINTURES (SIÈGES AVANT)*

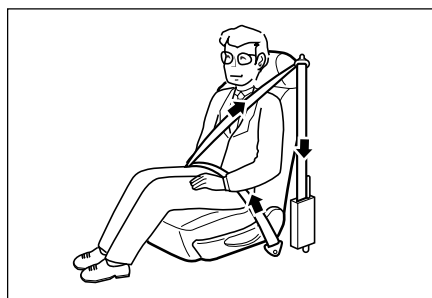

En cas de gros impact frontal, les systèmes de prévention de ceinture s'enroulent immédiatement pour protéger le visage et la poitrine des occupants.

IMPORTANT

Le bruit, les fumées et la poussière qui apparaissent lorsque l'airbag frontal/latéral se déploie et lors de l'opération des systèmes de prévention des ceintures sont des phénomènes normaux et ne présentent pas de danger pour le corps humain, mais ils peuvent parfois causer des irritations. Il vous faut donc sortir du véhicule dès que possible tout en regardant aux alentours.

AIRBAG AVANT/SYSTÈME DE PRÉVENTION NE SE DÉCLENCHENT PAS*

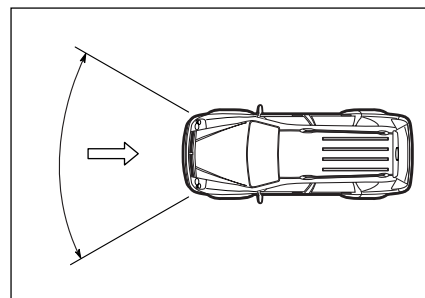

Il est possible que l'airbag avant et les systèmes de prévention ne se déclenchent pas

1. Lorsque le véhicule reçoit un impact latéral ou arrière (angle de plus de 30 degrés par rapport à un angle de front).
2. Lorsque le véhicule est renversé.
3. Lorsque les capteurs ne peuvent pas détecter les chocs frontaux (hors de la zone de déclenchement de l'airbag).
4. Lorsque le véhicule s'est écrasé contre des obstacles étroits, par exemple des poteaux électriques ou des arbres.

**LORSQUE LE VOYANT
D'ALERTE DE L'AIRBAG
S'ALLUME***

5. Lorsque le véhicule est pris dans une inondation ou coincé dans une marre de boue.
6. Lorsque l'avant de votre véhicule est encastré sous un camion.



Le système peut avoir des défauts, susceptibles d'entraîner un non-fonctionnement en cas de collision. Faire immédiatement réviser et réparer le système par un concessionnaire Ssangyong ou une station de services autorisée.





5

VENTILATION, CHAUFFAGE ET CLIMATISATION*



5-2 VENTILATION, CHAUFFAGE ET CLIMATISATION*

GENERAL

Il vous est possible de régler la température idéale selon les conditions saisonnières et de faire fonctionner la climatisation ou le chauffage en agissant sur les boutons. Faire fonctionner la climatisation et le chauffage pour garder des conditions de conduite confortables. Si le véhicule roule à faible vitesse (moins de 10 km/h environ) ou s'arrête, le mode d'arrivée d'air passera automatiquement en mode re-circulation pour empêcher les fumées d'échappement d'autres véhicules d'entrer à l'intérieur. En mode AUTO, si vous faites fonctionner les essuie-glaces, l'air conditionné s'allume et passe automatiquement en mode arrivée d'air frais pour permettre un dégivrage du pare-brise.

ATTENTION

N'utiliser que du R-134a comme réfrigérant pour ce système.

DANGER

Si vous dormez toutes vitres fermées avec la climatisation ou le chauffage allumés, le manque de ventilation peut entraîner des accidents mortels par suffocation. Lorsque vous faites fonctionner la climatisation ou le chauffage, ventilez souvent.

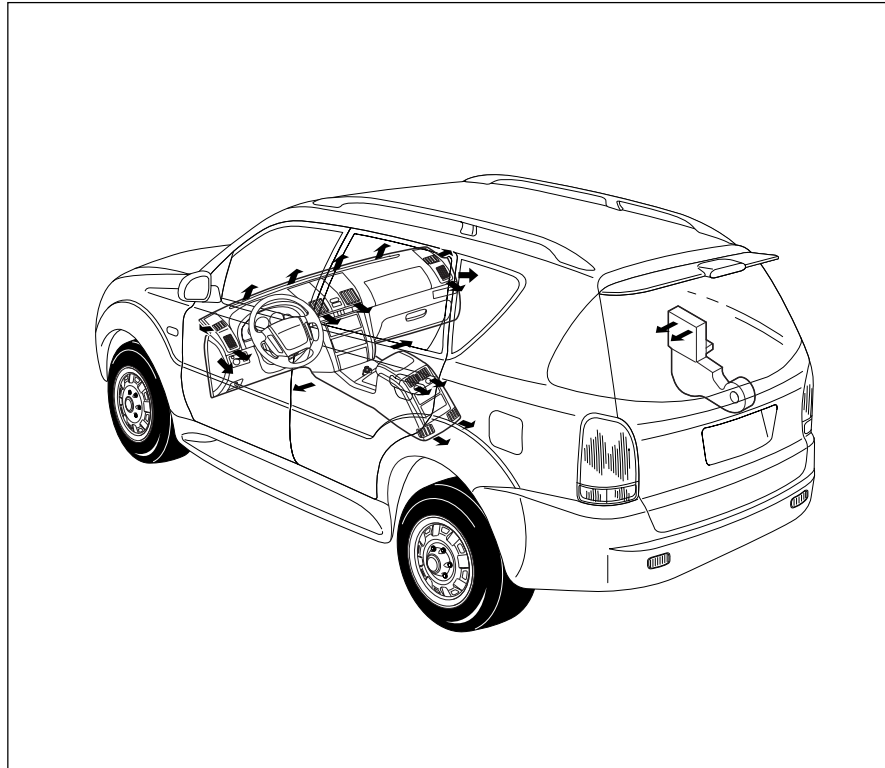

CONTRÔLE DU VOLUME

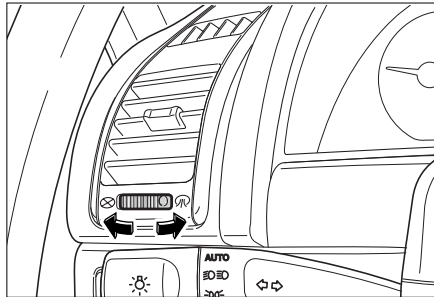

Vous pouvez contrôler le volume d'arrivée d'air en tournant cette manette à cadran.

CONTRÔLE DE LA DIRECTION

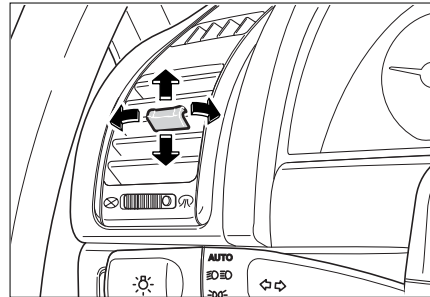

Vous pouvez contrôler la direction de l'arrivée d'air en changeant la position de la manette.

OUÏE DE VENTILATION

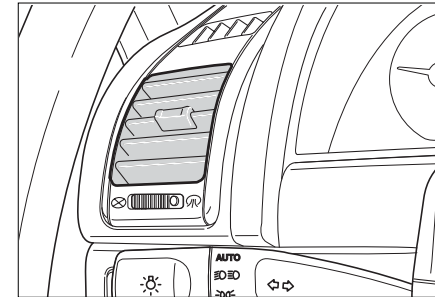

Avant gauche et droite

Vous pouvez contrôler le volume et la direction de l'arrivée d'air grâce aux deux ouïes de ventilation latérales, vers l'un des côtés de la zone passagers avant.

5-4 VENTILATION, CHAUFFAGE ET CLIMATISATION*

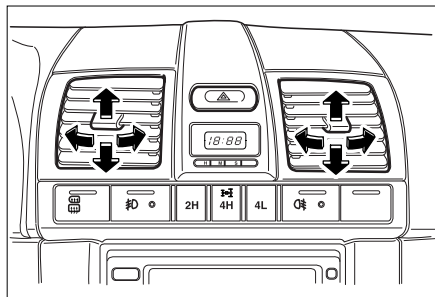

Avant centre

Vous pouvez contrôler la direction de l'arrivée d'air vers le centre avant de la zone passagers, grâce aux deux ouïes centrales ajustables.

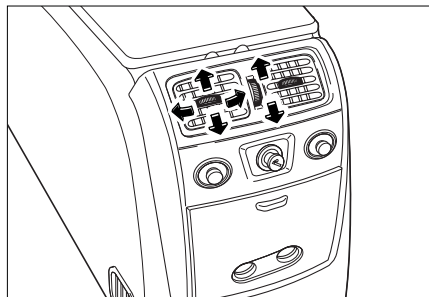

Console centrale

Vous pouvez contrôler la direction et le volume de l'arrivée d'air vers le centre de la zone passagers arrière, grâce aux deux ouïes centrales ajustables.

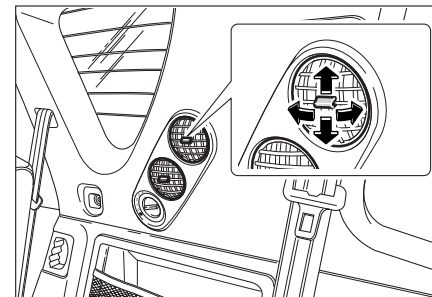

Siège arrière

Vous pouvez contrôler la direction de l'arrivée d'air vers les côtés de la zone passagers arrière grâce aux deux ouïes de ventilation ajustables.

BOUTONS CLIMATISATION

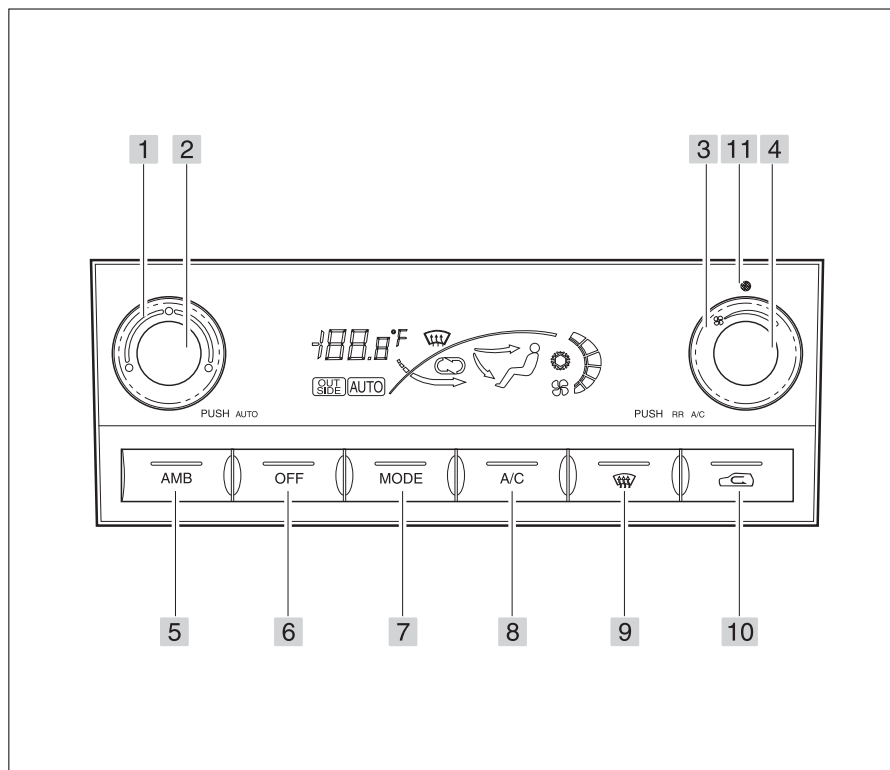

1. Bouton de commande du ventilateur
2. Bouton AUTO
3. Bouton de commande de la vitesse du ventilateur
4. Bouton climatisation arrière
5. Bouton AMB
6. Bouton OFF
7. Selection des MODES
8. Bouton climatisation
9. Bouton dégivrage
10. Bouton de sélection source d'air
11. Indicateur climatisation arrière

BOUTON AUTO

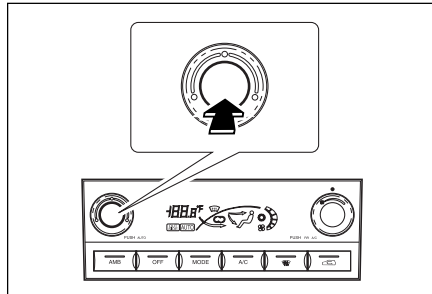

Appuyer sur le bouton pour mettre en marche le système. Sur le VFD, l'indicateur AUTO s'allume.

En mode 'AUTO', la vitesse du ventilateur, l'arrivée d'air et la ventilation sont contrôlés automatiquement selon le réglage de la température.

BOUTON DE COMMANDE DE LA TEMPÉRATURE

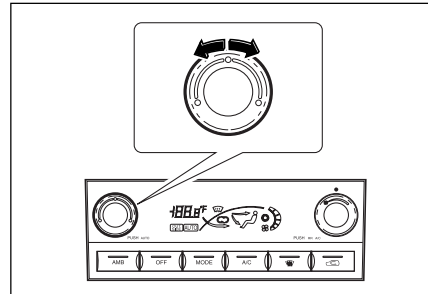

Vous pouvez régler la température entre 18°C ~ 32°C.

- Tourner le bouton dans le sens inverse des aiguilles d'une montre pour baisser la température de 0.5°C degré.
- Tourner le bouton dans le sens des aiguilles d'une montre pour augmenter la température de 0.5°C degré.

BOUTON DE COMMANDE DE LA VITESSE DU VENTILATEUR

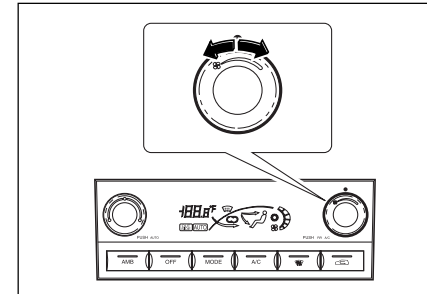

La vitesse du ventilateur a 6 positions de réglage.

- Tourner le bouton dans le sens inverse des aiguilles d'une montre pour réduire la vitesse du ventilateur.
- Tourner le bouton dans le sens des aiguilles d'une montre pour augmenter la vitesse du ventilateur.

Lorsque vous touchez au bouton, la vitesse du ventilateur s'affiche sous forme de barre et "AUTO" s'éteint.

BOUTON CLIMATISATION ARRIÈRE*

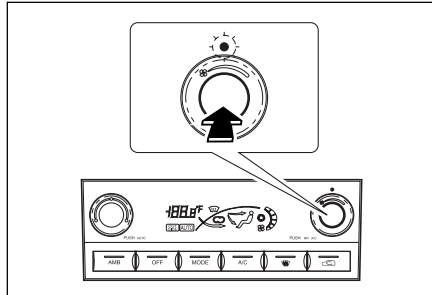

Appuyer sur le bouton pour faire fonctionner la climatisation arrière.
Appuyer de nouveau sur le bouton pour arrêter la climatisation arrière.

Fonctionnement

1. Tourner le bouton de la climatisation avant et le bouton de commande de la vitesse du ventilateur.
2. Appuyer sur le bouton de climatisation arrière.
3. Tourner le bouton de commande de la vitesse du ventilateur pour faire fonctionner la climatisation arrière.

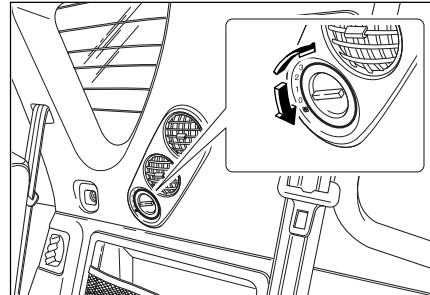

Lorsque le bouton est tourné, la vitesse du ventilateur peut être contrôlée en 3 positions. Avec la manette de direction d'arrivée d'air séparée, vous pouvez régler la direction de l'arrivée d'air.

ATTENTION

La climatisation arrière ne peut pas fonctionner si le bouton de la climatisation avant, de la vitesse de ventilation avant et de la climatisation arrière n'est pas allumé, même si le bouton de commande du ventilateur arrière est allumé. L'air arrive pourtant selon la position du bouton de commande de la vitesse du ventilateur.

BOUTON AMB

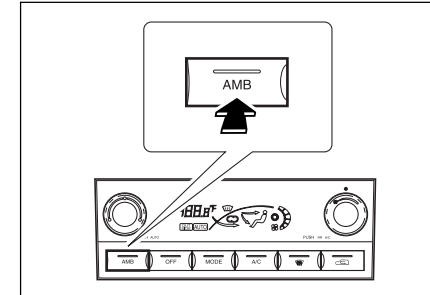

Si vous appuyez sur le bouton, la température ambiante s'affiche pendant 5 secondes. L'affichage revient à la normale après indication de la température. Sur le VFD, l'indicateur OUTSIDE s'allume.

Si vous appuyez de nouveau sur le bouton pendant l'affichage de la température, il revient à sa position normale.

BOUTON OFF

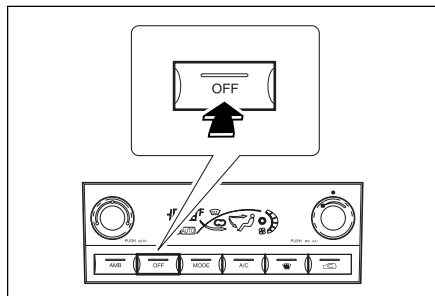

Appuyer sur le bouton pour éteindre le système de climatisation et l'affichage sur le VFD.

BOUTON CLIMATISATION

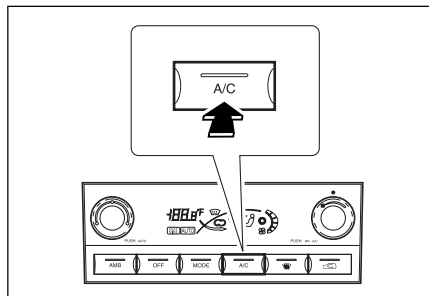

Quand vous appuyez sur le bouton, le voyant indicateur (❄) s'allume et la climatisation commence à fonctionner. Lorsque vous appuyez de nouveau sur le bouton, la climatisation s'arrête de fonctionner et l'indicateur s'éteint. L'indicateur AUTO ne s'allume pas pendant que vous touchez au bouton.

⚠ ATTENTION

Lorsque la température ambiante est extrêmement basse, la climatisation ne fonctionne pas, afin de protéger le système de climatisation, même si vous appuyez sur le bouton et si l'indicateur s'allume.

BOUTON DÉGIVRAGE

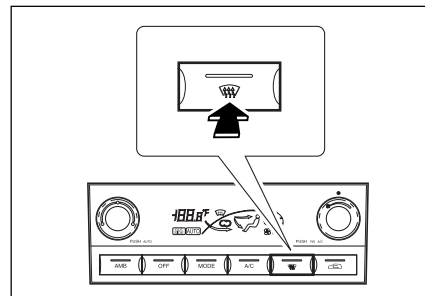

Lorsque vous appuyez sur le bouton, la direction de l'arrivée d'air change et s'oriente vers le pare-brise et les vitres, la climatisation fonctionne automatiquement et l'air extérieur entre à l'intérieur. A ce moment, l'indicateur (☁) s'allume. Lorsque le dégivrage est complet, appuyez sur le bouton pour retrouver un fonctionnement normal. Lorsque vous appuyez sur le bouton, l'indicateur de ventilation (❄) et l'indicateur d'entrée d'air (☁) s'allument. L'indicateur AUTO s'éteint alors.



VENTILATION, CHAUFFAGE ET CLIMATISATION* 5-9

BOUTON DE CHANGEMENT DE MODE

En appuyant sur le bouton, l'arrivée d'air change successivement comme indiqué.

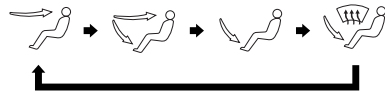

Lorsque vous appuyez sur le bouton, l'indicateur AUTO s'éteint.

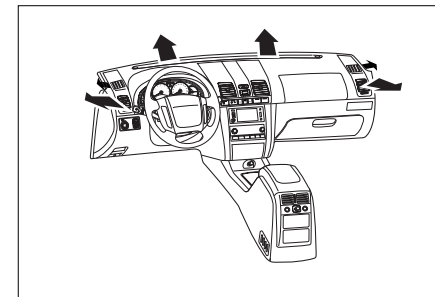
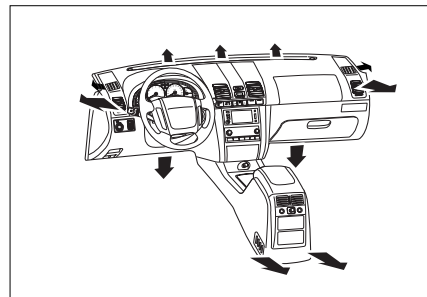
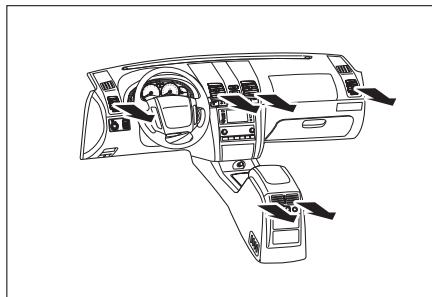
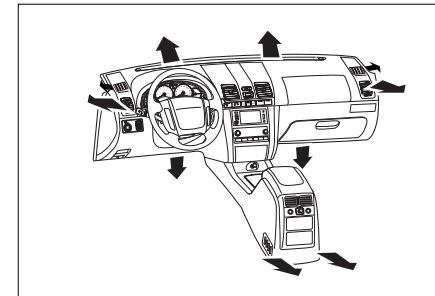
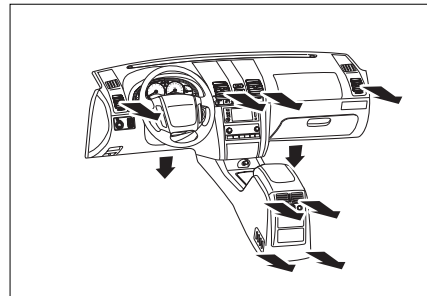

BOUTON DE SÉLECTION DE SOURCE D'AIR

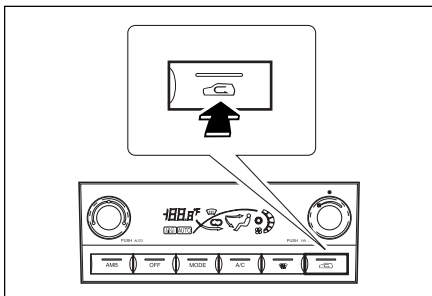

En appuyant sur le bouton, le mode arrivée d'air extérieur et le mode re-circulation changent alternativement.

Lorsque vous sélectionnez le mode arrivée d'air frais, l'indicateur () s'allume.

Le mode re-circulation est sélectionné, l'indicateur () s'allume. Lorsque vous appuyez sur le bouton, l'indicateur AUTO s'éteint.

ATTENTION

L'utilisation prolongée du mode re-circulation peut entraîner la baisse de la qualité de l'air intérieur et de la buée des vitres.

CONSEILS DE FONCTIONNEMENT POUR VOTRE SYSTÈME DE VENTILATION

Si votre véhicule est resté stationné en plein soleil, ouvrir les fenêtres avant d'allumer l'air conditionné (A/C).

Pour enlever la buée des vitres lorsqu'il pleut ou lorsqu'il y a beaucoup d'humidité, faire baisser le niveau d'humidité en utilisant l'A/C.

Allumer le système A/C pendant quelques minutes au moins une fois par semaine, même pendant les mois d'hiver ou quand le système n'est pas utilisé régulièrement.

Ceci permet de maintenir une lubrification correcte du compresseur et des joints et de prolonger la durée de service du système.

La conduite en circulation au ralenti risque de réduire l'efficacité du système A/C.

Une fois la température initialement fixée, ne pas toucher au bouton de commande quand ce n'est pas nécessaire. Il est possible que le temps nécessaire pour fixer la température soit plus long.

Ne pas faire fonctionner la climatisation en mode re-circulation pendant une période prolongée.

Lorsqu'il n'y a pas assez de réfrigérant, la capacité de refroidissement baisse.

Pendant l'été ou l'hiver, le ventilateur se mettra en marche avec une vitesse en première position, ou l'arrivée d'air sera dirigée vers le mode dégivrage pendant le fonctionnement initial de la climatisation, afin d'éviter une arrivée directe d'air chaud ou froid.

Si l'indicateur de température clignote pendant que vous démarrez le véhicule, cela indique qu'il y a des dysfonctionnements dans la climatisation. Dans ce cas, faire fonctionner manuellement la climatisation et faire effectuer une révision par un concessionnaire Ssangyong ou une station de services Ssangyong autorisée.

Pendant l'hiver, lorsque la climatisation ne fonctionne pas régulièrement, faire fonctionner la climatisation 5 ~ 10 minutes une à deux fois par mois. Sinon l'huile du compresseur ne circule pas et peut entraîner des dysfonctionnements. Ne pas oublier de faire fonctionner la climatisation à basse vitesse.

Lorsque la climatisation n'est pas utilisée pendant longtemps, des odeurs se font sentir. Faire fonctionner la climatisation pendant 20 ~ 30 minutes avec les portes ouvertes pour faire disparaître les odeurs.

POUR UN REFROIDISSEMENT OU UN CHAUFFAGE MAXIMUM

Si vous appuyez sur le bouton AUTO et réglez la température sur LO au moyen du contrôle de commande de température, la climatisation fonctionne avec la vitesse de ventilateur maximum et l'air intérieur recircule. La direction de l'arrivée d'air sera sélectionnée sur (➔).

Si vous appuyez sur le bouton AUTO et réglez la température sur HI au moyen du bouton de commande de température, la climatisation fonctionne à la vitesse maximale du ventilateur et de l'air extérieur entre dans le véhicule. La direction de l'arrivée d'air sera sélectionnée sur (↘).

Pour arrêter le refroidissement ou le chauffage maximal, appuyer sur le bouton OFF.

FONCTIONNEMENT MANUEL DE CHAQUE FONCTION

En faisant fonctionner le bouton adapté de la climatisation automatique, vous pouvez contrôler manuellement le fonctionnement de la climatisation, la direction de l'arrivée d'air, la vitesse du ventilateur et la source d'air.

Lorsque le refroidissement/chauffage automatique est activé, si vous réglez manuellement les fonctions spécifiques en réglant le bouton de climatisation, le mode d'arrivée d'air et la source d'air, les autres fonctions continuent en fonction automatique. L'indicateur AUTO s'éteint alors.

Si vous désirez de nouveau un fonctionnement complètement automatique des fonctions après ajustement manuel, appuyez sur le bouton AUTO. L'indicateur AUTO s'allume alors.

OUÏE DE VENTILATION LATÉRALE – FONCTION SOUFFLAGE LATÉRAL

L'ouïe latérale possède une fonction soufflage latéral qui permet de laisser passer de l'air, indépendamment du bouton de mode sélectionné; pendant l'hiver, elle peut donc empêcher la formation de buée ou de gel sur les vitres latérales, si l'ouïe latérale est dirigée vers la vitre latérale.

REPLACEMENT DU FILTRE DE LA CLIMATISATION

Remplacez le filtre de la climatisation tous les 10,000 km. Réduisez cet intervalle si le véhicule est utilisé dans des conditions extrêmes - par exemple, route poussiéreuse, sans revêtement, fonctionnement excessif de la climatisation ou du chauffage.

ATTENTION

Si le filtre de la climatisation est contaminé, la capacité de rafraîchir l'air diminue et une odeur désagréable se dégage.

Remplacer le filtre de la climatisation quand

- ***Une mauvaise odeur se dégage dès qu'il est actionné après une longue période de non utilisation.***
- ***La capacité de diffuser de l'air frais diminue.***

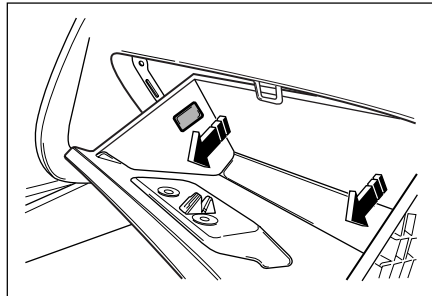

1. Ouvrez la boîte à gants et retirez-la en poussant sur les deux supports dans le sens des flèches.

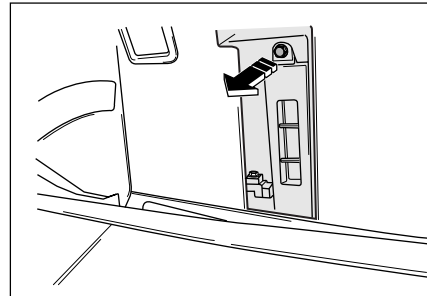

2. Dévissez le boulon du couvercle du filtre à l'intérieur de la boîte à gants et retirez le couvercle.

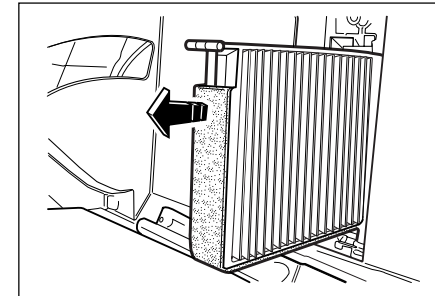

3. Tirez le filtre principal de la climatisation pour l'extraire.

⚠ ATTENTION

Ne pas appliquer une force excessive sur les supports pour retirer la boîte à gants. Ceci pourrait déformer les supports et donner du jeu à l'installation.

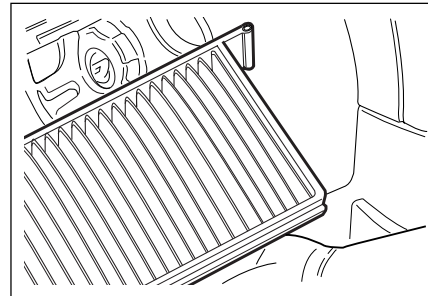
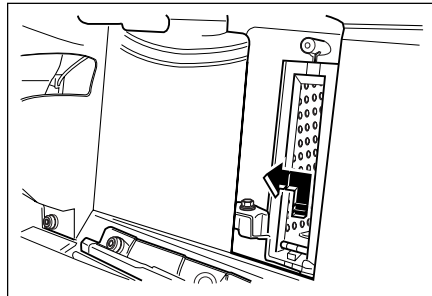

4. Tirez le filtre secondaire de la climatisation vers le haut puis vers l'intérieur pour l'extraire.
5. Installez de nouveaux filtres dans l'ordre inverse de la dépose.

ATTENTION

Remplacer les deux filtres en même temps et faire attention au sens de l'installation.

DISPOSITIF DE CHAUFFAGE SUPPLÉMENTAIRE (VÉHICULE ÉQUIPÉ D'UN MOTEUR À INJECTION DIRECTE)

- Le véhicule équipé d'un moteur ID dispose d'équipements supplémentaires pour augmenter la chaleur en attendant que le liquide de refroidissement du moteur ne soit complètement réchauffé. Ces équipements de chauffage supplémentaire sont indiqués ci-après:
 - FFH (appareil de chauffage à fuel)
 - PTC (Coefficient de température positive)
- PTC: équipement standard, FFH: équipement facultatif

PTC (Coefficient de température positive)

Ce chauffage supplémentaire est de type électrique à air et est installé sur l'orifice de sortie du chauffage. Ce dispositif améliore le chauffage en augmentant la température de l'air circulant dans l'habitacle.

La fourniture ou la coupure de tension au PTC par l'unité de contrôle moteur, selon la température ambiante et celle du liquide de refroidissement, commande l'activation ou non de ce dispositif.

- **En activité**

Ce dispositif s'enclenche quand le contacteur de température est sur une position autre que "OFF" et que la température du liquide de refroidissement ainsi que celle ambiante se situent dans des limites spécifiques.

- **Pas en activité**

- Le contacteur de température est sur la position "OFF"
- Détecteur de température ambiante défectueux
- Pendant le démarrage du moteur
- Tension de la batterie trop basse
- Pendant le processus de pré-incandescence (témoin sur ON)

FFH (appareil de chauffage à fuel)

Cet appareil supplémentaire est du type brûleur à fuel et améliore le chauffage en augmentant la température du liquide de refroidissement du moteur.

Ce dispositif est activé en deux étapes en fonction de la température du liquide de refroidissement et de celle ambiante. À la différence du PTC, le FFH ne peut être commandé par le conducteur. Le FFH est automatiquement activé par les conditions de la température du liquide de refroidissement et de celle ambiante.

- **Action du FFH**

- Si on arrête le moteur pendant que le FFH fonctionne, celui-ci est encore actif pendant plus de 2 minutes pour brûler le fuel résiduel à l'intérieur du système.

Le fonctionnement du FFH pendant un certain temps après l'arrêt du moteur n'est donc pas anormal.

- Dans la phase initiale de l'opération, la pompe à carburant émet un bruit de mécanisme en action et de la fumée blanche émane du FFH.

Il s'agit de phénomènes normaux pendant le remplissage du conduit à carburant du FFH.





6

TURBOCOMPRESSEUR



6-2 TURBOCOMPRESSEUR

MISES EN GARDES POUR L'UTILISATION D'UN TURBOCOMPRESSEUR

Qu'est ce qu'un turbocompresseur?

La conception du turbocompresseur est basée sur la technologie des turbines à gaz, mais opère sous considérablement plus de pression. Le turbocompresseur est constitué de deux éléments; une turbine et un compresseur, tout deux reliés ensemble par l'arbre central. La vitesse de rotation de la turbine se situe entre 50,000 et 160,000 t/mn, utilisant l'énergie des gaz d'échappement pour entraîner le compresseur.

Le compresseur aspire de l'air frais, qu'il envoie dans les cylindres sous forme compressé. Comme plus de mélange est insufflé dans le moteur, ses performances sont améliorés de 15 à 30 % en comparaison à un moteur atmosphérique.

Avantage du turbocompresseur

Le turbocompresseur permet une utilisation plus souple et une plus grande efficacité du moteur.

- Augmente la puissance spécifique
- Compense la perte de puissance en altitude
- Réduit les émissions

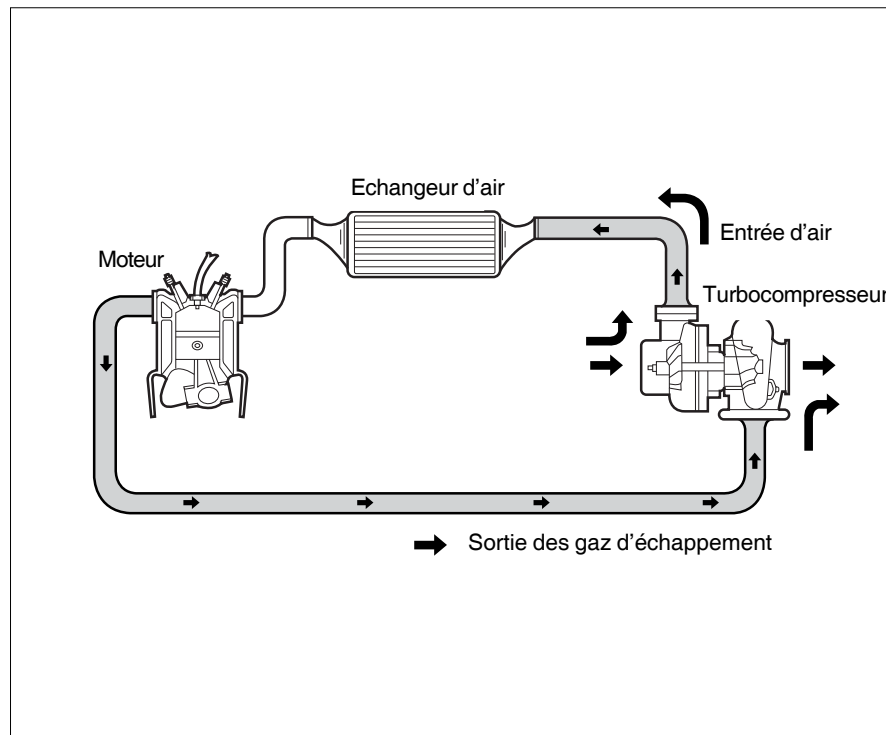

Qu'est ce qu'un refroidisseur intermédiaire?

Les refroidisseurs intermédiaires permettent de refroidir la température de l'air compressé, afin d'augmenter la puissance du moteur en augmentant la densité de l'air.

ENTRETIEN PREVENTIF

Le propriétaire du véhicule est ardemment invité à suivre les précautions suivantes pour s'assurer de l'utilisation optimale du Turbocompresseur.

⚠ ATTENTION

- **Envisager les régimes supérieurs au ralenti seulement après que la pression d'huile soit nominalement établie. Obliger le turbocompresseur à fonctionner avant que les paliers de celui-ci soient correctement lubrifiés, provoque des frictions pas nécessaires.**
- **Prendre le temps de réduire au maximum la température et la vitesse de la turbine avant de stopper le moteur. Un moteur équipé d'un turbocompresseur produit beaucoup plus de chaleur qu'un moteur normal ; quand le moteur est stoppé brusquement, il est possible que l'huile dans les relèvements s'évapore du fait de la chaleur et cause une adhérence.**

⚠ ATTENTION

- **N'utiliser que l'huile moteur recommandée et respecter les intervalles d'inspection et de remplacement.**

⚠ ATTENTION

- **A basse température ambiante, ou quand le véhicule n'a pas été utilisé depuis une longue période, le flux d'huile normal et la pression d'huile sont affectés. Sous ces conditions, le moteur devrait être démarré et laissé au ralenti pendant quelques minutes avant d'accéder aux régimes supérieurs.**
- **Eviter les longues périodes de régime ralenti. La combinaison des basses pressions dans la turbine et le compresseur pourrait provoquer des suintements d'huile à l'intérieur de la turbine et du compresseur au travers du matériau d'étanchéité.**

ENTRETIEN DU TURBOCOMPRESSEUR

ATTENTION

- ***Après une opération de vidange d'huile ou tout autre service qui implique une vidange du turbo, celui-ci devrait être rempli d'huile au montage. Lancer le moteur plusieurs fois avant de l'autoriser à démarrer, laisser le alors tourner au ralenti, le temps d'établir la complète circulation et pression d'huile, avant d'être autorisé.***

Une bonne surveillance doit être respectée, particulièrement au regard de la qualité du filtrage de l'air d'admission et du filtrage du circuit de lubrification.

Ces points sont importants à cause de la vitesse d'opération du turbocompresseur.

Le respect correct des procédures et les entretiens préventifs sont des pratiques qui permettent d'optimiser la montée en phase et les performances du turbocompresseur.

Le filtre à air contaminé peut sérieusement endommager le turbocompresseur; il faut donc le faire contrôler fréquemment et observer les intervalles de remplacement.

DANGER

Faire fonctionner le turbocompresseur sans la tubulure d'admission ou d'échappement peut engendrer de sévères dommages au moteur. Il est recommandé de faire fonctionner le turbocompresseur seulement une fois que tous les équipements sont normalement installés.

IMPORTANT

Les pannes les plus fréquentes dans le turbocompresseur sont des dégâts aux pales des turbine ou une adhérence des relèvements du fait d'un manque d'huile, d'une huile contaminée ou de matériaux extérieurs.



7

EN CAS D'URGENCE



7-2 EN CAS D'URGENCE

DÉTECTER DES PANNES PENDANT QUE VOUS ROULEZ

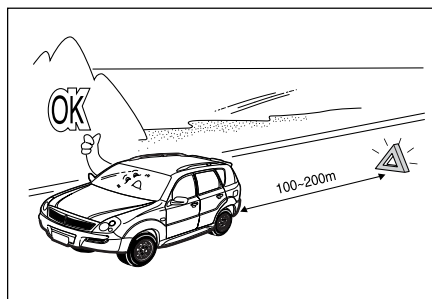

1. Allumez les feux de détresse et immobilisez le véhicule dans un endroit sûr.
2. Installez le triangle de détresse derrière le véhicule en respectant la distance de sécurité.
3. Après avoir contrôlé le véhicule, si vous y trouvez des pannes, faites-le contrôler et réparer par un concessionnaire Ssangyong ou par une station de services Ssangyong autorisée.

LE VOYANT D'ALERTE PRESSION D'HUILE S'ALLUME PENDANT QUE VOUS ROULEZ



Immobiliser dès que possible le véhicule dans un endroit sûr et plat et couper le moteur. Vérifier le niveau d'huile moteur comme indiqué ci-après.

1. Couper le moteur et attendre environ 5 minutes.
2. Tirer la jauge à main et l'essuyer, la remettre puis tirer de nouveau pour contrôler le niveau d'huile.
3. Si le niveau d'huile est bas, ajoutez de l'huile moteur recommandée jusqu'au niveau approprié.

4. Démarrer moteur et vérifier si le voyant d'alerte s'allume. S'il s'allume, contacter un concessionnaire Ssangyong ou une station de services autorisée pour une révision.

LE VOYANT D'ALERTE DE CHARGE DE BATTERIE S'ALLUME PENDANT QUE VOUS ROULEZ

ATTENTION

- *Si le niveau d'huile est normal, contacter un concessionnaire Ssangyong ou une station de services autorisée pour une révision.*
- *Si le niveau d'huile est bas, contrôler qu'il n'y ait pas de fuite. S'il y a une fuite d'huile, contacter un concessionnaire Ssangyong ou une station de services autorisée pour une révision.*

DANGER

Si vous roulez avec le voyant d'alerte de pression d'huile allumé, il est possible que le moteur ne soit plus lubrifié ou que des composants importants soient endommagés.

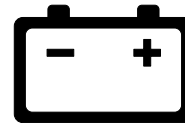

Cela indique que la batterie ne charge pas normalement; tourner tous les appareils électriques non indispensables et faire inspecter par un concessionnaire Ssangyong ou une station de services autorisée.

LE VOYANT D'ALERTE DU SYSTÈME DE FREINS S'ALLUME PENDANT QUE VOUS ROULEZ



Si le voyant d'alerte reste allumé une fois le frein à main relâché, le niveau de liquide de frein est bas. Il vous faut vous arrêter et contacter un concessionnaire Ssangyong ou une station de services autorisée pour une révision.

7-4 EN CAS D'URGENCE

**LE VOYANT D'ALERTE ABS/EBD
S'ALLUME PENDANT QUE VOUS
ROULEZ**



Si le voyant d'alerte ABS ou EBD s'allume pendant que vous roulez, cela indique qu'il peut y avoir des dysfonctionnements dans le système ABS ou TCS, si le véhicule est équipé d'un tel système. Il vous faut donc le faire inspecter et réparer par un concessionnaire Ssangyong ou une station de services autorisée.

**DÉCLENCHEMENT DES
TÉMOINS ^{4WD}
CHECK, ^{4WD}
LOW, ^{4WD}
HIGH
PENDANT LA CONDUITE**

Véhicule équipé d'un moteur IDI	
4WD LOW	4WD HIGH
Véhicule équipé d'un moteur à essence ou d'un moteur DI	
4WD CHECK	

Ces indicateurs s'allument quand le contacteur d'allumage est sur la position ON, puis devraient s'éteindre si le système est normal. Si les indicateurs ^{4WD}LOW et ^{4WD}HIGH s'allument ou clignotent (moteur IDI) ou si l'indicateur ^{4WD}CHECK reste allumé, faites contrôler le système 4WD auprès d'un concessionnaire Ssangyong ou d'une station de service autorisée.

IMPORTANT

Lorsque vous utilisez le contacteur 4WD, le témoin "4WD LOW" ou "4WD HIGH" clignote jusqu'à ce que le changement soit complètement effectué. Ceci signifie que l'opération de changement de mode est en cours.

**TÉMOIN DU CONTRÔLE MOTEUR S'ALLUME
(VÉHICULE ÉQUIPÉ D'UN MOTEUR À
ESSENCE ET DIESEL À INJECTION DIRECTE)**



Ce voyant d'alarme s'allume quand le contact est mis, puis s'éteint si le moteur est en condition normale.

ATTENTION

Quand ce voyant s'allume, cela peut signifier une diminution de la puissance ou le calage du moteur.

Ces symptômes signalent l'activation du mode sécurité pour protéger le système moteur.

Dans ce cas, faites vérifier le système moteur par un concessionnaire Ssangyong ou une station de service autorisée.

IMPOSSIBLE DE DÉMARRER LE MOTEUR

Quand la clef de contact est en position 'START'

Si le démarreur ne tourne pas

Vérifier la batterie, les connexions des bornes de la batterie, la position de la clef de contact et le fusible.

Si le démarreur fonctionne mais que le moteur ne démarre pas

Vérifier le niveau de carburant et la courroie de distribution.

Si le moteur ne démarre pas de façon continue,

Contactez un concessionnaire Ssangyong ou une station de services autorisée.

ATTENTION

Sur un véhicule équipé d'une transmission automatique, le moteur démarrera en positions P et N.

DÉMARRER LE MOTEUR AVEC DES CABLES DE PARALLÈLE

⚠ ATTENTION

- *Ne pas essayer de démarrer le véhicule en le poussant ou en le tirant.*
- *Ceci risque d'endommager le convertisseur catalytique et le trans-axe automatique et peut entraîner des blessures.*

Il est possible de démarrer un véhicule dont la batterie s'est déchargée en transférant du courant à partir de la batterie d'un autre véhicule.

⚠ DANGER

- Les batteries peuvent exploser. Vous risqueriez de vous faire brûler par de l'acide de batterie. Les court-circuits électriques peuvent entraîner des blessures ou endommager les véhicules.*
- *Ne pas exposer de batterie aux flammes ou aux étincelles.*
 - *Ne vous penchez pas au-dessus de la batterie lorsque vous démarrez un véhicule en parallèle.*
 - *Ne pas laisser les bornes de câble se toucher.*
 - *Portez des protections oculaires lorsque vous travaillez près d'une batterie.*
 - *Ne laissez pas de liquide batterie venir en contact avec les yeux, la peau, du tissu ou des surfaces peintes.*

(Suite)

⚠ DANGER

(Suite)

- *S'assurer que la batterie procurant le courant a le même voltage que la batterie le recevant.*
- *Ne pas déconnecter une batterie déchargée du véhicule.*
- *Faute de suivre ces précautions ou les instructions suivantes pour démarrer une batterie avec des câbles de parallèle, vous risquez de causer l'explosion de la batterie, ce qui peut entraîner des brûlures à l'acide ou des court-circuits électriques.*
- *Ceci risque de créer des dégâts dans les systèmes électriques dans les deux véhicules, et peut causer des blessures graves.*

Avant de mettre en parallèle avec une autre batterie:

1. Serrer le frein à main.
2. Dans un véhicule à transmission automatique, passer en position PARK; avec une transmission manuelle 5 vitesses, passer en au point mort.
3. Eteindre tous les accessoires électriques.

ATTENTION

Eteindre la radio avant de démarrer votre véhicule en parallèle. Vous risquez sinon d'endommager le système radio.

DANGER

Diriger toujours les câbles de parallèle de façon à ce qu'ils ne se prennent pas aux parties tournantes dans le compartiment moteur. Vous risquez sinon de causer des dégâts à votre véhicule et d'entraîner des blessures personnelles graves.

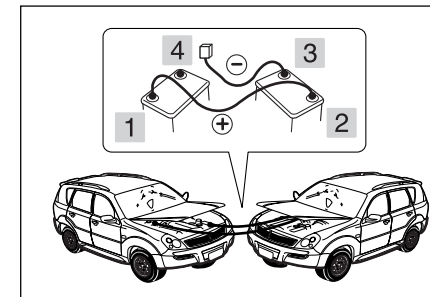
BRANCHEZ LES CÂBLES DANS L'ORDRE INDIQUÉ SUR L'ILLUSTRATION

Pour démarrer votre batterie en parallèle, connectez les câbles dans l'ordre indiqué sur l'illustration:

1. Connecter une patte du premier fil des câbles de parallèle au pôle positif de la batterie chargée. (identifiée par un signe "+" sur le corps ou la borne de la batterie.)
2. Branchez l'autre extrémité de ce câble sur la borne positive de la batterie déchargée (signe "+"). (la borne "+").

7-8 EN CAS D'URGENCE

3. Connecter une des extrémités du deuxième fil du câble de parallèle avec la borne négative de la batterie chargée. (identifiée par un signe “-” sur le corps ou la borne de la batterie.)
 4. Effectuer la dernière connexion à une surface convenable, comme une patte en acier boulonnée au bloc moteur.
 5. Le moteur du véhicule assurant le démarrage peut tourner pendant le démarrage. Les tentatives de démarrage du moteur d'un véhicule dont la batterie est déchargée doivent être effectuées à intervalles d'une minute et ne peuvent dépasser 15 secondes.
- Une fois que le véhicule dont la batterie était déchargée a démarré:
6. Déconnecter la connexion (“-”) avec précaution. Commencer avec le véhicule dont la batterie est déchargée.
Laisser tourner le véhicule dont la batterie est déchargée.
 7. Déconnecter le contact négatif du véhicule fournissant la charge.
 8. Déconnecter le contact “+” des deux batteries.
 9. Faire fonctionner le véhicule déchargé pendant environ 20 minutes. Ceci permettra au système de recharger votre batterie.
 10. Si votre batterie se décharge encore, consultez votre concessionnaire Ssangyong ou une station de services autorisée.

DANGER

- ***Il ne FAUT pas effectuer la dernière connexion au véhicule devant être chargé avec la borne négative (“-”) de la batterie.***
- ***Pour cette dernière connexion, attacher la patte à un support en acier boulonné au bloc moteur.***
- ***Il faut effectuer cette dernière connexion en se reculant le plus possible de la batterie.***
- ***En connectant le câble de parallèle à la borne négative de la batterie déchargée, vous risqueriez de produire des étincelles ou éventuellement une explosion de la batterie. Il pourrait en résulter des blessures graves ou des dégâts sur le véhicule.***

QUAND LE MOTEUR EST SURCHAUFFE

DANGER

- **S'assurer que la batterie chargée a le même voltage que la batterie déchargée de votre véhicule (12 V).**
- **Si le véhicule se déplace brusquement pendant que vous rechargez la batterie en parallèle, cela peut entraîner des accidents imprévisibles. Avant de démarrer le véhicule, serrer le frein à main et passer le levier de vitesses en position P (transmission automatique) ou au point mort (transmission manuelle).**
- **Si vous poussez sur le véhicule pour démarrer le moteur essence de celui-ci, vous risquez d'endommager le convertisseur catalytique 3-voies. Ne jamais essayer de démarrer le véhicule en le poussant.**



Si la jauge de température du liquide de refroidissement du moteur présente des conditions de surchauffe ou si une autre raison pousse à soupçonner une surchauffe du moteur, s'arrêter et stationner le véhicule. Le conditionnement d'air doit être arrêté. Laisser le moteur tourner au point mort pendant quelques minutes et vérifier si le ventilateur de refroidissement fonctionne.

Si le ventilateur ne fonctionne pas, coupez le moteur et consultez immédiatement le revendeur Ssangyong.

Si le ventilateur tourne et si de la vapeur ne sort pas du bloc moteur, ouvrir le capot et laisser tourner le moteur au point mort jusqu'à ce qu'il refroidisse.

Si le ventilateur tourne mais que la température ne diminue pas, coupez le moteur et le laissez refroidir.

Ensuite, vérifiez le niveau de liquide de refroidissement. S'il est bas, s'assurer qu'il n'y a pas de fuite dans les flexibles et connexions du radiateur, les flexibles et connexions du dispositif de chauffage, le radiateur et la pompe à eau.

En cas de fuite ou de tout autre dommage ou si le liquide de refroidissement s'échappe toujours, ne pas faire tourner le moteur jusqu'à ce que ces problèmes aient été rectifiés. Consultez immédiatement le revendeur Ssangyong.

QUAND LE LEVIER DE VITESSE NE BOUGE PAS

DANGER

La vapeur provenant d'un moteur en état de surchauffe peut provoquer de graves brûlures.

- *Si la vapeur s'échappe du capot, ne pas s'approcher de l'avant du véhicule. Eloigner tout le monde du véhicule.*
- *Couper le moteur.*
- *Laisser le moteur refroidir.*
- *Ouvrir le capot lorsqu'il n'y a plus de vapeur.*
- *Ne pas enlever le bouchon du vase d'expansion contenant le liquide de refroidissement avant que le moteur et le radiateur ne soient froids.*

DANGER

Si vous versez brusquement de l'eau froide sur un moteur qui est surchauffé, vous risquez d'endommager le moteur.

Ajouter du liquide de refroidissement après avoir suffisamment laissé refroidir le moteur.

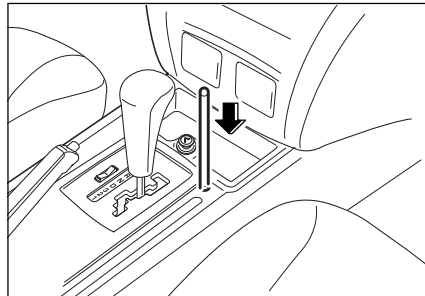

Votre véhicule possède un système de contrôle de blocage du levier de vitesse. Avant de pouvoir quitter la position Parking (P), il faut que la clef soit en position ON et que vous appuyez sur la pédale de frein.

Si vous ne pouvez pas quitter la position P avec la clef en position ON et en appuyant sur le frein:

1. Tourner la clef en position OFF.
2. Soulever le couvercle.
3. Pousser le levier de détente de blocage des vitesses en insérant une baguette correcte. Puis, pédale de frein enfoncée, faire passer le levier sélecteur en position N (point mort).

4. Allumer le moteur et engager la vitesse désirée.
5. Dès que possible, faites réparer votre véhicule par un concessionnaire Ssangyong ou par une station de service autorisée.

REMORQUAGE DU VEHICULE

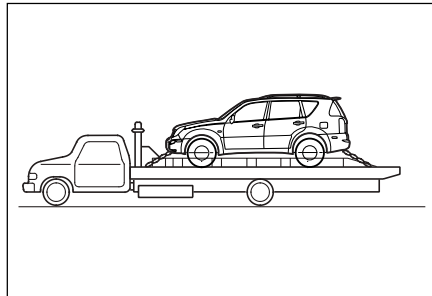

En utilisant une dépanneuse

Si un remorquage s'avère nécessaire, contactez un concessionnaire Ssangyong ou un service de remorquage professionnel.

⚠ DANGER

- *Ne jamais laisser des passagers circuler dans un véhicule remorqué.*
- *Ne jamais remorquer un véhicule à une vitesse supérieure à la vitesse de sécurité ou de la vitesse imposée.*
- *Ne jamais remorquer un véhicule avec des pièces endommagées qui ne sont pas totalement fixées au véhicule.*

En n'observant pas ces précautions, vous risquez des accidents.

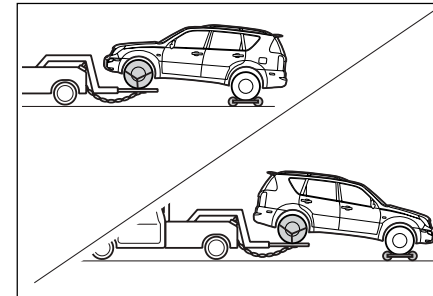

En utilisant un chariot de remorquage

Si vous ne pouvez pas faire appel à une dépanneuse, utilisez un chariot de remorquage.

En utilisant une voiture de remorquage type levage

Si vous ne pouvez pas faire appel à une dépanneuse ou à un chariot de remorquage, un remorquage type levage.

Selon la condition du véhicule, sélectionner la méthode la mieux adaptée.

L'arbre de pont des roues au sol doit cependant être déconnecté avant le remorquage.

⚠ DANGER

- **Pour remorquer le véhicule avec les roues avant/arrière sur le sol, ne pas oublier de déconnecter l'arbre de pont avant/arrière de la boîte de transfert ou de l'axe d'assemblage et de les assurer dans une position sûre.**
- **Le levier de vitesses doit être en position point mort.**
- **Enlever le panneau anti-dérapant lorsque vous soulevez la partie avant du véhicule.**
- **Faire passer le véhicule en mode 2WD pour un véhicule 4WD non-permanent lorsque vous soulevez l'arrière du véhicule.**

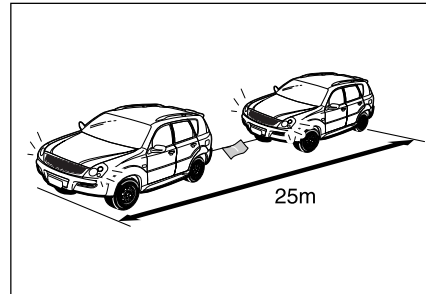
REMORQUAGE D'URGENCE

Pour un remorquage d'urgence si aucun spécialiste n'est disponible, votre voiture est équipée d'un crochet de remorquage à l'avant et à l'arrière du véhicule.

Si vous remorquez avec une corde:

- Accrochez la corde au crochet au centre avant du véhicule, aussi serré que possible.
- Activez les feux de détresse des deux véhicules.
- Placez le levier de vitesse au point neutre et lâchez le frein à main.

- Mettez le contact sur ON pour débloquer la colonne de direction et pour permettre aux voyants des freins, à l'avertisseur sonore et aux essuie-glaces de fonctionner.
- Seul le conducteur devrait se trouver dans le véhicule pour le diriger et freiner.
- Pour éviter l'entrée de gaz d'échappements du véhicule tracteur, fermez les fenêtres et placez le ventilateur en mode recyclage intérieur.
- Roulez doucement et évitez les mouvements brusques.

⚠ DANGER

Quand vous remorquez avec un câble de remorquage, contrôlez que le véhicule remorqué ne risque pas de se détacher.

- **Ne pas remorquer si les roues, la transmission, les essieux, la direction ou les freins sont endommagés.**
- **Ne pas enlever la clef de contact de la serrure de contact: il sera impossible d'utiliser la direction du véhicule.**

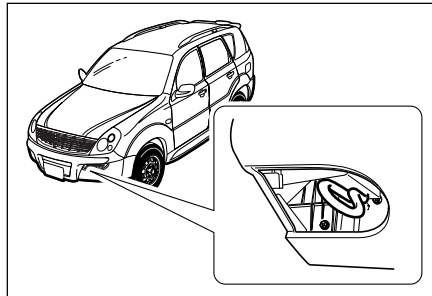

Crochets de remorquage avant (droite et gauche)

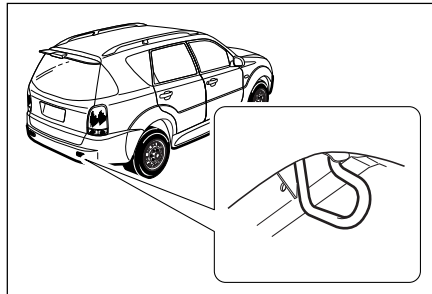

Crochets de remorquage arrière (droite et gauche)

⚠ ATTENTION

Lorsque vous remorquez le véhicule avec un câble de remorquage, il est possible d'endommager le véhicule. Pour réduire les risques de dégâts,

- *N'utiliser de crochets de remorquage que si vous ne disposez d'aucun autre équipement de remorquage.*
- *Ne pas remorquer un véhicule par l'avant.*
- *Garder le câble de remorquage éloigné du pare-chocs.*
- *S'assurer que le câble de remorquage est fixé sûrement au crochet de remorquage, aux deux bouts. Contrôler en tirant sur le câble de remorquage.*

⚠ ATTENTION

- *Remorquer avec un câble de remorquage peut entraîner des dégâts graves dans la transmission automatique.*

Lorsque vous remorquez un véhicule équipé d'une transmission automatique, utilisez un socle plat ou un système de levage des roues.

- *Quand vous remorquez un autre véhicule, utilisez le crochet de remorquage arrière.*

⚠ ATTENTION

The distance between the towing La distance entre le véhicule remorquant et le véhicule remorqué ne doit pas dépasser 25 m; remorquer le véhicule sur 25 km avec une vitesse de remorquage de 5 km/h. Pour signaler le câble de remorquage, nouer un morceau de tissu blanc au centre du câble.



7-14 EN CAS D'URGENCE

ATTELAGE D'UNE REMORQUE*

Le véhicule étant principalement destiné à transporter des passagers, la conduite, le freinage, la durabilité et la consommation seront affectés par l'attelage d'une caravane ou d'une remorque.

Votre sécurité et votre satisfaction dépendent d'une utilisation correcte de l'équipement approprié. En outre, vous devez éviter toute surcharge et autres utilisations abusives.

La masse maximale autorisée de la remorque chargée dépend de l'utilisation prévue et de l'équipement spécial dont vous disposez. Avant d'atteler une remorque, assurez-vous que le véhicule dispose de l'équipement nécessaire.

Votre concessionnaire Ssangyong vous fournira et vous aidera à installer l'équipement d'attelage en fonction de vos besoins.

Charge remorque

Pour charger correctement votre remorque, il vous faut savoir calculer le poids total autorisé en charge et le poids de la boule de la remorque. Le poids total autorisé en charge est le poids de la remorque avec toute sa charge.

Vous pouvez mesurer le poids total autorisé en charge en pesant la remorque complètement chargée sur une balance véhicule.

Le poids de la boule de la remorque est la force vers le bas exercée sur l'amarrage par l'attelage remorque à sa hauteur normale de remorquage. Vous pouvez mesurer ce poids sur une balance domestique.

Le poids de votre remorque chargée (poids total en charge) ne doit jamais dépasser les limites spécifiées.

Le poids maximal autorisé pour une boule de la remorque est de 140 kg.

Les charges autorisées pour les remorques sont valides pour des gradients de 6.8 % à 12.6 % selon la puissance de moteur appliquée.

Quand la remorque a été attachée, il ne faut pas dépasser la charge arrière permise pour le véhicule tractant totalement chargé (y compris ses occupants).

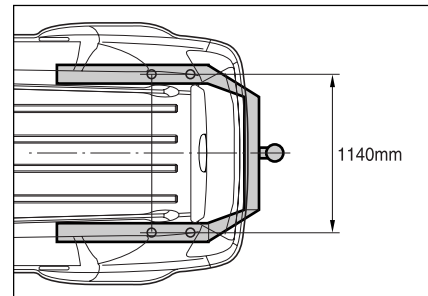
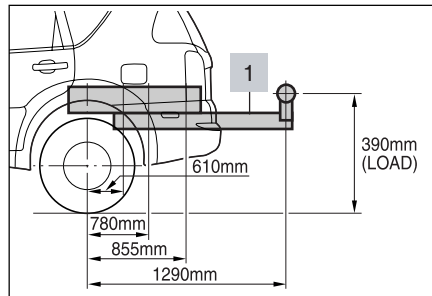

⚠ DANGER

Le poids total autorisé en charge avec la remorque ne doit pas excéder le GVWR (masse maximale) du véhicule. Le poids total en charge du véhicule est le poids de ce véhicule, du conducteur, des passagers, des bagages ou de la charge, plus le poids de l'attache et de la languette de remorque.

1. Attelage*

Limites maximales de charge (unit: kg)

	Type	Remorque	Languette
D29ST, G23D	avec frein	3,500	140
	sans frein	750	140
G28D, G32D	avec frein	3,500	140
	sans frein	750	140

⚠ DANGER

Sur des terrains plus élevés, il est possible que la puissance du moteur et la gradabilité chutent; il n'est alors pas possible d'utiliser l'intégralité de la charge remorque autorisée sur des terrains montagneux. Au dessus de 1,000 m d'altitude, les charges remorque autorisées doivent être réduites de 10 % à chaque 1,000 m d'altitude.

 **DANGER**

Un chargement incorrect ou des vents latéraux, le passage de gros camions ou les irrégularités de la route peuvent entraîner l'oscillation ou la séparation de la remorque.

- ***Ajuster la charge de la boule en distribuant la charge de la position de la remorque.***
- ***Vérifier en pesant séparément la remorque et la charge de la boule.***
- ***Vérifier les législations de l'état ou du territoire concerné pour les capacités de poids de remorquage légaux autorisés.***

Freins remorque

Si on utilise les freins remorque, il vous faut suivre toutes les instructions fournies par le fabricant. Ne jamais modifier le système de frein de votre véhicule.

Feux remorque

S'assurer que votre remorque est équipée de feux correspondant aux exigences locales et nationales. Toujours vérifier le fonctionnement correct de tous les feux de la remorque avant de commencer à remorquer.

Pneus

Lorsque vous tractez une remorque, assurez-vous que vos pneus sont bien gonflés à la pression.

Chaînes de sécurité

Toujours attacher des chaînes de sécurité entre votre véhicule et la remorque. Croiser les chaînes de sécurité sous la languette de la remorque pour que la languette ne tombe pas terre au cas où la remorque se séparerait de l'attache. Suivre les recommandations des fabricants pour attacher les chaînes de sécurité. Laisser toujours assez de mou pour permettre un virage complet. Ne jamais laisser les chaînes de sécurité traîner sur la route.

Liquide de freins

Changer le liquide de freins tous les 15,000 km (9,000 miles) si vous réunissez les conditions suivantes.

- Vous tractez fréquemment une remorque.
- Vous roulez en terrain vallonné ou montagneux.

Liquide de transmission automatique

Un entretien plus fréquent est conseillé si vous tractez souvent une remorque.

Conseils relatifs au remorquage

Lorsque vous tractez une remorque, votre véhicule ne réagit pas de la même manière que dans des conditions de conduite normales.

Pour plus de sécurité, respectez les précautions suivantes:

- Exercez-vous à tourner, arrêter et rouler en marche arrière avec une remorque avant de vous engager sur la route. Ne tractez une remorque dans la circulation que lorsque vous êtes sûr de pouvoir conduire le véhicule et la remorque en toute sécurité.
- Avant de prendre la route, vérifiez le bon fonctionnement des feux de la remorque.
- Ne dépassez pas 50 km/h ou la vitesse maximale autorisée, si elle est inférieure.
- Veillez à disposer d'un espace suffisant lorsque vous prenez un virage et évitez les manœuvres brusques.
- Évitez les démarrages, accélérations ou arrêts brutaux.
- Évitez les changements de file ou les changements de direction brusques.
- Conduisez toujours à une vitesse modérée.
- Faites-vous toujours guider lorsque vous roulez en marche arrière.
- Laissez une distance d'arrêt adéquate. Celle-ci est en effet augmentée par la présence d'une remorque.
- Ralentissez et rétrogradez avant d'aborder une descente longue ou à fort pourcentage. Sur un véhicule équipé d'une transmission automatique, sélectionnez la plage de conduite "2" ou, si nécessaire, "1" pour des efforts de frein moteur.
- Éviter de tenir la pédale de frein enfoncée pendant trop longtemps ou trop fréquemment, ceci risque d'entraîner une surchauffe des freins ou une réduction de l'efficacité du freinage.
- Bloquez toujours les roues du véhicule et de la remorque lors du stationnement. Serrez fermement le frein à main.

7-18 EN CAS D'URGENCE

- Il n'est pas recommandé de stationner sur une pente raide.
Il est vivement déconseillé de laisser un véhicule tractant une remorque stationner sur une pente.
Si jamais un accident survient, par exemple si l'attache remorque/caravane se désengage, les occupants peuvent être blessés et le véhicule et la remorque endommagés.
- Si une personne retire les cales de votre remorque en restant derrière celle-ci, elle risque d'être blessée. En effet, si les freins ou la barre d'attelage glissaient, la remorque pourrait reculer. Veillez à ce que la personne retirant les cales des roues se tienne sur le côté.
- Respectez les instructions du fabricant de la remorque.

Conduite en pente

Ralentissez et rétrogradez avant d'aborder une descente longue ou à fort pourcentage. Si vous ne rétrogradez pas, vous devrez utiliser vos freins à outrance, ce qui entraînerait leur échauffement et une perte de leur efficacité.
Lorsque vous abordez une longue montée, rétrogradez et ne dépassez pas 40 km/h, afin de réduire le risque de surchauffe du moteur et de la transmission.

Stationnement en pente

Il est vivement déconseillé de laisser un véhicule tractant une remorque stationner sur une pente. En cas de problème, il se peut que votre remorque commence à bouger. Des personnes peuvent être blessées et votre véhicule et la remorque endommagés. Toutefois, si vous devez stationner en pente, procédez comme suit:

1. Appuyez sur la pédale de frein, mais ne vous mettez pas en position "P" (transmission automatique) et restez au point mort (boîte de vitesses manuelle).
2. Demandez à quelqu'un de placer des cales sous les roues de la remorque.
3. Une fois les cales en place, relâchez la pédale de frein jusqu'à ce que les cales supportent la charge.
4. Appuyez à nouveau sur la pédale de frein. Serrez alors le frein à main et placez-vous en position "P" (transmission automatique) ou en première vitesse ou en marche arrière (boîte de vitesses manuelle).
5. Relâchez la pédale de frein.

Démarrage après un stationnement en pente

1. Maintenez la pédale de frein enfoncée tout en:
 - démarrant le véhicule
 - passant en première vitesse ou en marche arrière, et
 - desserrant le frein à main.
2. Relâchez la pédale de frein.
3. Roulez lentement jusqu'à ce que la remorque ne repose plus sur les cales.
4. Arrêtez-vous et demandez à quelqu'un de ramasser et de conserver les cales.

Entretien en cas d'attelage d'une remorque

Le véhicule devra être entretenu plus souvent si vous tractez une remorque. Reportez-vous au programme d'entretien pour plus d'informations à ce sujet. En ce qui concerne l'attelage d'une remorque, les éléments les plus importants sont l'huile de boîte de vitesses (ne remplissez pas trop), l'huile moteur, la courroie, le circuit de refroidissement, le liquide de frein et le réglage des freins. Chacun de ces éléments est abordé dans ce manuel et l'index vous aidera à les trouver rapidement. Si vous tractez une remorque, il convient de consulter ces sections avant de partir. Vérifiez régulièrement que les écrous et les boulons du crochet d'attelage sont bien serrés.



8

ENTRETIEN ET MAINTENANCE



PRECAUTIONS D'ENTRETIEN

Pour effectuer tous les travaux d'inspection ou d'entretien sur le véhicule, toujours s'efforcer de réduire le risque de lésions corporelles ou de dégâts matériels au véhicule. Ci-dessous sont exposées quelques précautions générales qu'il convient d'observer strictement au cours de tout entretien.

- Ne pas travailler sur le moteur tant qu'il est chaud.
Toujours couper le moteur et le laisser refroidir.
- Ne jamais se glisser sous le véhicule lorsque celui-ci est soulevé par un cric. S'il est indispensable de travailler sous le véhicule, utiliser des supports de sécurité.
- Eloigner les matières fumantes, flammes et étincelles de la batterie, du carburant et de toutes les pièces en contact avec le carburant.
- Ne jamais brancher ou débrancher la batterie ou tout autre élément transistorisé lorsque le contacteur d'allumage est en position ON.

- Lors du branchement des câbles de batterie, veiller particulièrement à leur polarité. Ne jamais connecter un câble positif sur une borne négative ou un câble négatif sur une borne positive.
- Garder à l'esprit que la batterie, les câbles d'allumage et le câblage du véhicule portent des courants ou tensions élevés. Veiller à ne pas provoquer un court-circuit.
- Pour effectuer un contrôle dans un espace clos alors que le moteur tourne, par exemple dans un garage, s'assurer que le local comporte une ventilation suffisante.
- Garder les huiles usées, liquides de refroidissement et autres liquides hors de portée des enfants et animaux domestiques.
- Les récipients vides et usagés d'huile ou de liquide ne peuvent être jetés avec les ordures ménagères. Utiliser à cet effet les installations locales agréées d'élimination des déchets.

- Si des vérifications sous le capot sont nécessaires alors que le moteur tourne, stationner le véhicule sur un sol plat, placer le levier de vitesses au point mort (pour les boîtes manuelles) ou "P" (pour les boîtes automatiques) et tirer le frein à main fermement. Un mouvement inattendu et peut-être soudain du véhicule peut se produire si ces précautions ne sont pas prises.
- Pour éviter le risque de lésions corporelles, il faut toujours couper le contacteur d'allumage et enlever la clef de contact avant de travailler sous le capot à moins que la procédure n'exige spécifiquement de procéder autrement. S'il est nécessaire de faire tourner le moteur pour travailler sous le capot, éloigner tout accessoire vestimentaire, par exemple les cravates ou mouchoirs, du moteur ou du ventilateur de refroidissement. Ils risquent de se coincer dans les pièces mobiles, entraînant ainsi des blessures et des dégâts au véhicule. De plus, enlever les montres, bracelets et bagues pour plus de sécurité.

REMARQUE SUR LA SECURITE

- N'utiliser que des pièces d'origine Ssangyong pour l'entretien et la maintenance.
- Certains lubrifiants peuvent endommager la peinture. Veiller à ce que les lubrifiants ne coulent pas sur la surface peinte.

Pour éviter le risque de blessure à cause du ventilateur de refroidissement, effectuer toutes les vérifications du moteur après avoir coupé tout le moteur afin que le ventilateur ne tourne pas.

Le ventilateur est commandé par ECM (module de contrôle électronique) et peut par conséquent démarrer à tout moment.

Lorsque le moteur tourne, il est aussi extrêmement dangereux de toucher les parties sous tension vu que le système d'allumage électronique possède une puissance d'allumage plus élevée que les systèmes classiques.

⚠ DANGER

Risque de blessure, de brûlure ou de choc électrique.

- ***Vérifier si le moteur est coupé.***
- ***Ne pas toucher les pièces sous tension lorsque le moteur tourne.***

⚠ DANGER

Ne pas mettre les produits d'entretien à la portée des enfants. Consulter immédiatement un docteur en cas d'absorption.

Ranger les produits d'entretien dans un endroit sûr en respectant l'environnement.

LIST DE VERIFICATION DU CONDUCTEUR

Les vérifications suivantes sont recommandées avant de démarrer pour assurer un fonctionnement sûr et fiable du véhicule.

Extérieur

1. Vérifier la pression et l'état des pneus.
2. Vérifier si les écrous des roues sont bien serrés.
3. Vérifier le fonctionnement de l'éclairage.
4. S'assurer de l'absence de toute perte d'huile, d'eau, de carburant et de liquide.
5. Contrôler les rétroviseurs extérieurs et la plaque d'immatriculation pour toute saleté ou dégâts.

A l'intérieur du véhicule

1. Vérifier le jeu et le desserrement du volant.
2. Vérifier la course du levier de frein à main.
3. Vérifier le fonctionnement de l'avertisseur sonore, des essuie-glaces et des clignotants.
4. Vérifier le fonctionnement des instruments et des témoins lumineux.
5. Vérifier le niveau de carburant dans le réservoir à l'aide de la jauge.
6. Vérifier la position des rétroviseurs.
7. Vérifier le fonctionnement du mécanisme de verrouillage des portes.
8. Vérifier le jeu, la hauteur et la fonction de la pédale d'embrayage.
9. Vérifier le jeu, la hauteur et la fonction de la pédale de frein.

A l'intérieur de Compartiment moteur

1. Vérifier le niveau d'huile moteur.
2. Vérifier le niveau de liquide de refroidissement du moteur dans le vase d'expansion.
3. Vérifier l'état de la batterie.
4. Vérifier le niveau du liquide pour lave-glaces.
5. Vérifier le niveau de liquide de freinage et d'embrayage dans le réservoir.
6. Vérifier le niveau du liquide de direction assistée.
7. Vérifier le niveau d'huile moteur.
8. Vérifier l'état de la courroie de transmission.

BLOC-MOTEUR

Véhicule équipé d'un moteur diesel à injection directe (D27DT)

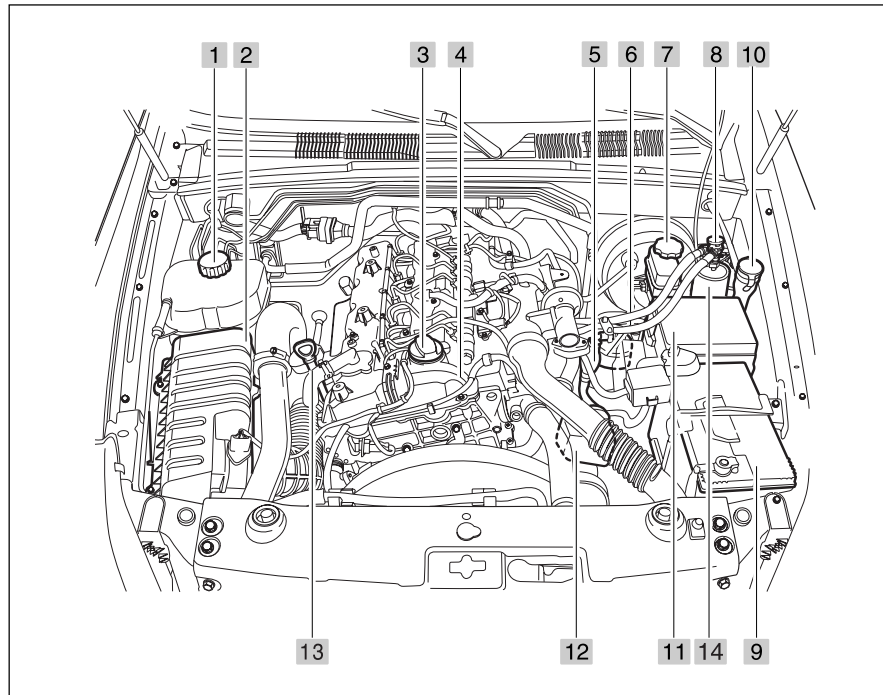

1. Réservoir d'équilibre du liquide de refroidissement
2. Filtre à air
3. Bouchon de remplissage d'huile moteur
4. Moteur
5. Pompe d'amorçage
6. Filtre à carburant
7. Réservoir à liquide de frein
8. Réservoir à liquide d'embrayage (pour les transmissions manuelles)
9. Batterie
10. Réservoir à liquide lave-glace
11. Relais et boîte à fusibles
12. Réservoir du fluide de direction assistée
13. Jauge d'huile moteur
14. Séparateur d'eau

8-6 ENTRETIEN ET MAINTENANCE

Véhicule équipé d'un moteur diesel à injection indirecte (D29ST)

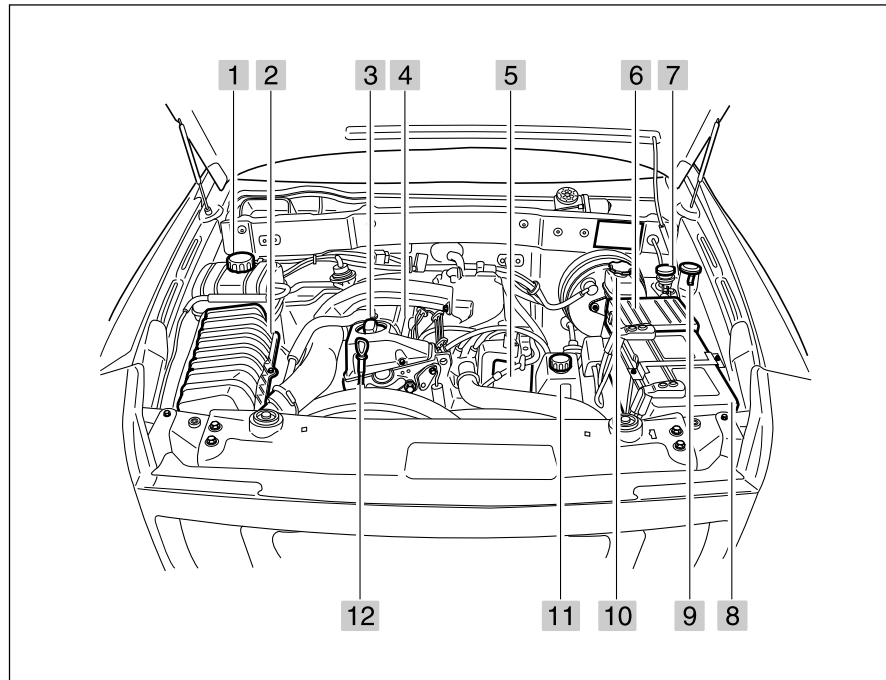

1. Réservoir d'équilibre du liquide de refroidissement
2. Filtre à air
3. Bouchon de remplissage d'huile moteur
4. Moteur
5. Filtre à carburant
6. Relais et boîte à fusibles
7. Réservoir à liquide d'embrayage (pour les transmissions manuelles)
8. Batterie
9. Réservoir à liquide lave-glace
10. Réservoir à liquide de frein
11. Réservoir du fluide de direction assistée
12. Jauge d'huile moteur



ENTRETIEN ET MAINTENANCE 8-7

Véhicule équipé d'un moteur à essence (G28D, G32D)

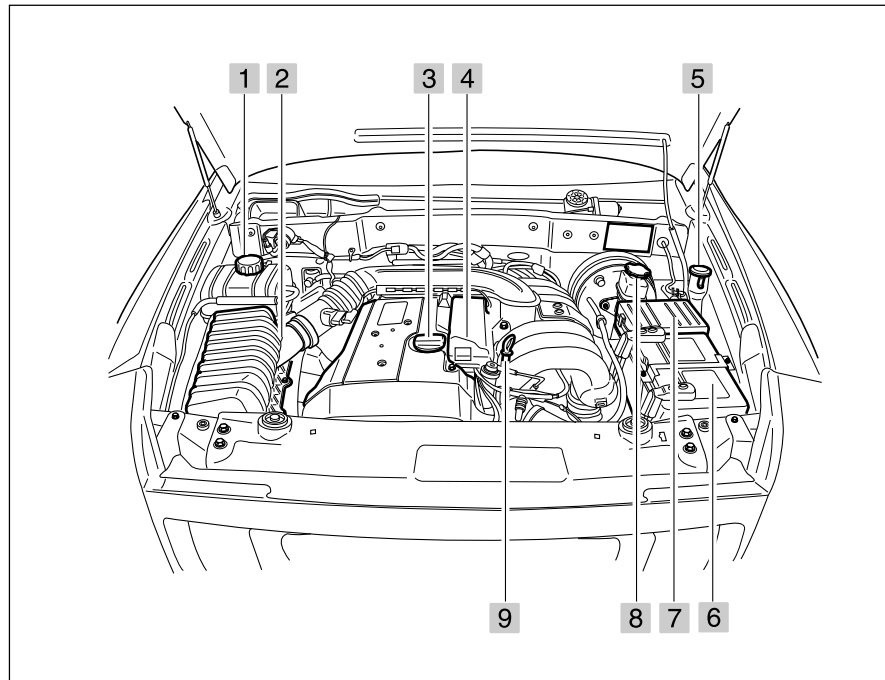

1. Réservoir d'équilibre du liquide de refroidissement
2. Filtre à air
3. Bouchon de remplissage d'huile moteur
4. Moteur
5. Réservoir à liquide lave-glace
6. Batterie
7. Relais et boîte à fusibles
8. Réservoir à liquide de frein
9. Jauge d'huile moteur

8-8 ENTRETIEN ET MAINTENANCE

Moteur essence (G23D)

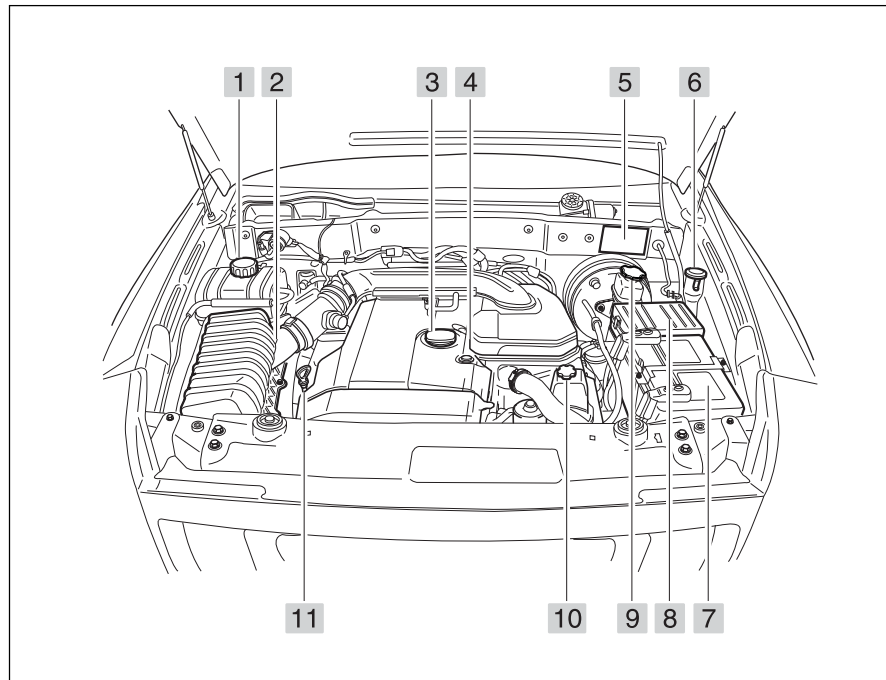

1. Réservoir d'expansion du liquide de refroidissement
2. Filtre à air
3. Bouchon de remplissage d'huile moteur
4. Moteur
5. Plaque d'identification
6. Réservoir du liquide de lave glace
7. Batterie
8. Boîte à fusibles
9. Réservoir du liquide de frein
10. Réservoir d'huile de direction assisté
11. Jauge à huile moteur

HUILE MOTEUR

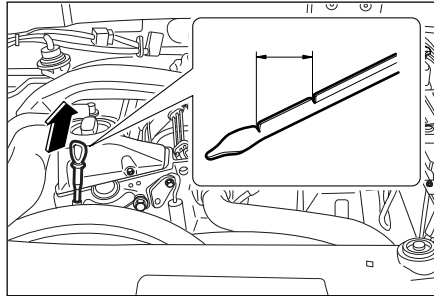

Procédure de vérification

L'huile moteur doit rester au niveau adéquat pour garantir la lubrification correcte du moteur du véhicule. Il est normal qu'un moteur consomme de l'huile. Il appartient au propriétaire du véhicule de vérifier le niveau d'huile à intervalles réguliers (par exemple à chaque fois qu'il fait le plein).

Le niveau d'huile moteur doit être vérifié lorsque le véhicule se trouve sur un sol plat. Après avoir arrêté le moteur, attendre quelques minutes avant de vérifier le niveau d'huile pour laisser l'huile redescendre dans le carter. Si le moteur est froid, l'huile peut prendre beaucoup plus de temps à redescendre.

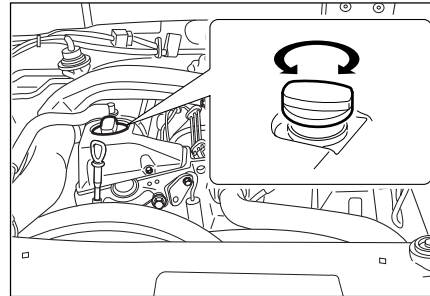

Pour vérifier le niveau d'huile, sortez la jauge manuelle, la nettoyer et la réintroduire jusqu'au bout de sa course. Tirez à nouveau la jauge et contrôlez que le niveau d'huile se situe entre le repère inférieur et supérieure. Contrôlez aussi sur la tige de la jauge pour un examen de la dégradation de l'huile.

Si le niveau atteint le point inférieur, ajoutez assez d'huile pour atteindre le point supérieur sans le dépasser.

L'huile ne peut dépasser le repère "MAX" sur la jauge. Cela pourrait par exemple entraîner une augmentation de la consommation d'huile, des défaillances des bougies d'allumage et une formation excessive de résidus de carbone.

Lors de l'appoint, utilisez la même qualité d'huile que celle de la dernière vidange.

⚠ DANGER

Un contact prolongé et répété avec de l'huile moteur peut provoquer des réactions cutanées.

- *Eviter tout contact excessif avec la peau.*
- *Laver abondamment après tout contact.*

⚠ DANGER

Garder l'huile moteur usagée hors de portée des enfants.

⚠ ATTENTION

Le moteur peut être endommagé s'il tourne avec une quantité insuffisante ou excessive d'huile.

- *Vérifier régulièrement l'huile moteur.*
- *Faire l'appoint si nécessaire.*
- *Ne pas ajouter trop d'huile.*

Remplacement de l'huile moteur et remplacement du filtre à huile

ATTENTION

Pour assurer une lubrification suffisante des pièces en mouvement, choisir une viscosité d'huile (grades SAE) en accord avec la température ambiante.

IMPORTANT

Les dommages causés au moteur pour insuffisance d'huile annulent la garantie.

Modèle	Caracteristiques	Intervalle d'entretien	Capacité (L)
Injection Indirecte Moteur Diesel	Agréés par Feuille MB 229.1 ou 229.3 Viscosité: Consultez Feuille MB 224.1	Changement initial: 5,000 km, Remplacer tout les 10,000 km ou tout les 12 mois (Dans des conditions extrêmes, réduire cet intervalle)	6.0 ~ 8.0
Injection Directe Moteur Diesel	Consultez Feuille MB 224.1		6.8 ~ 8.3
Moteur G23D	Agréés par Feuille MB 229.1 ou 229.3 Viscosité: Consultez Feuille MB 224.1	Changement initial: max. 10,000 km Remplacer tout les 15,000 km ou tout les 12 mois (Dans des conditions extrêmes, réduire cet intervalle)	5.5 ~ 7.5
Moteur G32D/G28D	Consultez Feuille MB 224.1		7.0 ~ 9.0

IMPORTANT

*Il ne faut accepter l'huile API SH (ou supérieur) et/ou ACEA A2/A3 que dans les cas où MB 229.x ne sont pas disponibles;
il est cependant recommandé de diminuer l'intervalle de changement de 30 %.*

Huile moteur et remplacement du filtre à huile

Les vidanges d'huile moteur doivent être effectuées à intervalles et kilométrages déterminés vu que l'huile perd ses propriétés de lubrification non seulement en raison du fonctionnement du moteur mais aussi en raison de son vieillissement.

Dans des conditions exceptionnelles, par exemple en cas de démarrages fréquents à froid ou de trafic principalement urbain ou avec des arrêts et redémarrages fréquents, l'huile moteur et le filtre à huile doivent être remplacés à des intervalles plus courts que le programme d'entretien recommandé.

Les éléments du filtre à huile doivent être remplacés en même temps que l'huile moteur.

DANGER

L'huile moteur utilisée et le récipient peuvent constituer un risque pour la santé et l'environnement.

- ***Ne pas jeter l'huile moteur usagée dans les déchets ménagers.***
- ***Utiliser les installations locales agréées d'élimination des déchets pour les éliminer.***

Conditions de sollicitation intensive

- Lorsque la plupart des déplacements comptent moins de 6 km.
- Fonctionnement alors que les températures extérieures restent en dessous de 0° et que la plupart des déplacements comptent moins de 16 km.
- Lorsque la plupart des déplacements comprennent une durée prolongée de marche au ralenti et/ou un fonctionnement fréquent à basse vitesse, par exemple en cas d'arrêts et redémarrages fréquents.
- En cas de fonctionnement dans des régions poussiéreuses.
- Vous tractez fréquemment une remorque.

LIQUIDE DE TRANSMISSION AUTOMATIQUE*

Pour assurer un fonctionnement correct, efficace et durable de la transmission automatique, il est très important que le niveau d'huile soit toujours à un niveau correct.

La transmission automatique ne possède pas de jauge pour contrôler le niveau de liquide. Le niveau d'huile devra être contrôlé régulièrement par votre concessionnaire Ssangyong ou un réparateur agréé Ssangyong.

La seule manière de contrôler si le niveau de liquide baisse est de vérifier si la transmission automatique fuit.

Si une fuite se déclarait le véhicule devrait être aussitôt présenté à votre concessionnaire Ssangyong ou un réparateur agréé Ssangyong pour être réparé le plus vite possible.

L'huile ne doit pas être ajoutée à la transmission automatique sans correctement s'assurer du niveau préconisé. Le trop plein d'huile de la transmission automatique entraînerait une baisse significative de ses performances et pourrait lui causer des dommages importants.

Utilisez uniquement le liquide spécifié comme indiqué dans le tableau de lubrification.

HUILE DE TRANSMISSION MANUELLE

L'huile et le filtre ne requiert aucun remplacement. Mais si le véhicule est conduit sous les conditions suivantes, l'huile et le filtre devraient être alors remplacés tous les 60,000 km.

Conditions de sollicitation intensive

- Fréquente circulation urbaine où la température extérieure excède 32°C (90°F) ou supérieur.
- Utilisation fréquente en terrain de colline ou de montagne.
- En remorquant fréquemment.
- En utilisation taxi, police, service de livraison.

Intervalle d'entretien et capacité

Intervalle d'entretien	Capacité
Inspecter tous les 10,000 km ou tous les 6 mois (Mais changer tous les 60,000 km dans des conditions rudes)	4 vitesses: 9.5 L 5 vitesses: 8.0 L
4 vitesses: CASTROL TQ 95 5 vitesses: Shell ATF 3353 Fuchs ATF 3353	

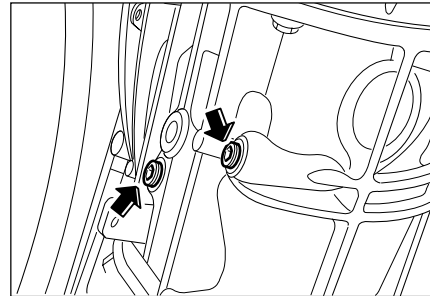

Ne vérifier le niveau d'huile que lorsque le moteur est coupé, le véhicule stationné sur un terrain plat et la transmission suffisamment froide pour pouvoir poser les doigts sur le carter de boîte de vitesses.

Enlevez le bouchon de remplissage pour vérifier le niveau.

L'huile doit arriver jusqu'au bord inférieur de l'orifice de remplissage. Si le niveau est plus bas, ajoutez de l'huile jusqu'à ce qu'elle commence à s'échapper de l'orifice de remplissage. Remplacez fermement le bouchon.

Utilisez seulement l'huile spécifiée comme indiqué dans le tableau de lubrification.

Après avoir replacé le bouchon, procédez à un contrôle visuel du carter de boîte de vitesses pour vérifier des fuites ou dégâts éventuels.

⚠ DANGER

Après une période de conduite, la température de l'huile de transmission peut être suffisamment élevée pour provoquer des brûlures. Attendez jusqu'à ce que l'huile de transmission et le bouchon de remplissage soient suffisamment froids avant de vérifier le niveau d'huile.

Intervalle d'entretien et capacité

Intervalle d'entretien (Spécification)	Capacité
Inspecter tout les 10,000 km Remplacer tout les 60,000 km (ATF DEXRON II, III)	4WD: 3.6 L 2WD: 3.4 L

LIQUIDE DE COMMANDE D'EMBRAYAGE (POUR TRANSMISSION MANUELLE)

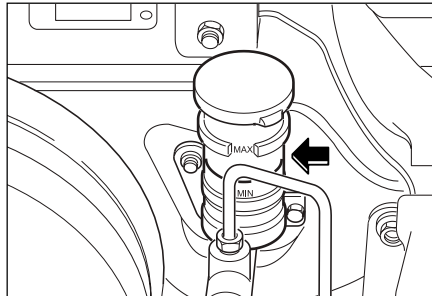

Le niveau de liquide de commande d'embrayage dans le maître-cylindre doit être contrôlé quand des entretiens sous le capot sont exécutés.

Un contrôle d'étanchéité du circuit doit être effectué en même temps.

Avant de contrôler le niveau de liquide, nettoyez tout autour du bouchon du réservoir. Le niveau de liquide dans le réservoir ne doit pas excéder la marque MAX ou inférieure la marque MIN.

Si le niveau descend en dessous du MIN, faites l'appoint jusqu'au MAX.

Ne le dépassez pas.

Intervalle d'entretien et capacité

Intervalle d'entretien (Spécification)	Capacité
Inspecter fréquemment, Remplacer tous les tous les 2 ans (DOT 3, 4)	selon les besoins

⚠ DANGER

Si de fréquentes mises à niveau sont nécessaires, faites contrôler votre circuit par un concessionnaire Ssangyong ou un réparateur agréé Ssangyong.

⚠ DANGER

Le liquide de d'embrayage peut irriter les mains et les yeux.

- ***Eviter tout contact du liquide de d'embrayage avec la peau ou les yeux.***
- ***En cas de contact, rincer abondamment les régions touchées immédiatement.***
- ***Si l'irritation persiste, consulter un médecin.***

⚠ DANGER

Garder le liquide de d'embrayage hors de portée des enfants.

⚠ DANGER

Le liquide de d'embrayage usagé et le récipient peuvent constituer un risque pour la santé et l'environnement.

- ***Ne pas jeter le liquide de d'embrayage usagé avec les déchets ménagers.***
- ***Utiliser les installations locales agréées d'élimination des déchets.***
- ***Faire remplacer le liquide de d'embrayage par le revendeur Ssangyong ou le service agréé de Ssangyong.***

⚠ DANGER

Une quantité excessive de liquide de d'embrayage risque de se répandre sur le moteur.

Le liquide brûlera si le moteur est assez chaud, au risque de provoquer des brûlures et d'endommager le véhicule. Ne pas verser trop de liquide.

⚠ ATTENTION

Le liquide de d'embrayage endommage la peinture. Si le liquide se répand sur la peinture, laver immédiatement à l'eau froide.

⚠ ATTENTION

L'utilisation de liquide de d'embrayage non recommandé pourrait endommager le système de d'embrayage. Utiliser uniquement du liquide de embrayage recommandé par Ssangyong.

⚠ ATTENTION

Le liquide de d'embrayage endommage la peinture.

- *Si le liquide se répand sur la peinture, laver immédiatement à l'eau froide.*

HUILE DE BOITE TRANSFERT

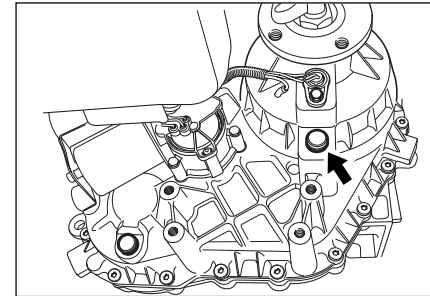

Pour assurer un fonctionnement correct, efficace et durable de la boîte de transfert, il est très important que le niveau d'huile garde constamment un niveau correct.

Ne vérifier le niveau d'huile que lorsque le moteur est coupé, le véhicule stationné sur un terrain plat et la boîte transfert suffisamment froide pour pouvoir poser les doigts sur le carter de boîte de vitesses.

Enlevez le bouchon de remplissage pour vérifier le niveau.

Intervalle d'entretien et capacités

L'huile doit arriver jusqu'au bord inférieur de l'orifice de remplissage. Si le niveau est plus bas, ajoutez de l'huile jusqu'à ce qu'elle commence à s'échapper de l'orifice de remplissage. Remplacez fermement le bouchon.

Utilisez seulement l'huile spécifiée comme indiqué dans le tableau de lubrification.

Après avoir replacé le bouchon, procédez à un contrôle visuel du carter de boîte de vitesses pour vérifier des fuites ou dégâts éventuels.

Intervalle d'entretien	Inspecter tout les 10,000 km Remplacer tout les 60,000 km		
Caractéristique	ATF DEXRON® II, III,		
Capacité	Injection Indirecte Moteur Diesel	Temps partiel	1.2 ~ 1.4 L
	Injection Directe Moteur Diesel, Moteur à Essence	Temps partiel Permanent (TOD)	1.4 ~ 1.5 L

⚠ DANGER

Après une période de conduite, la température de l'huile de transmission peut être suffisamment élevée pour provoquer des brûlures. Attendre jusqu'à ce que l'huile de transmission et le bouchon de remplissage soient suffisamment froids avant de vérifier le niveau d'huile.

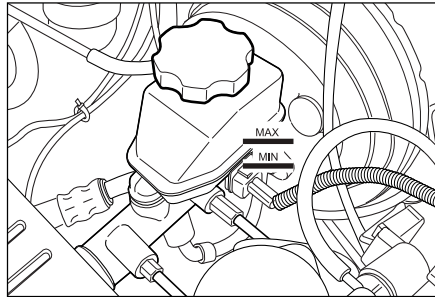
LIQUIDE DE FREINS

Le niveau de liquide de frein du réservoir doit être contrôlé suivant les instructions du manuel d'entretien.

Avant de contrôler le niveau de liquide, nettoyez tout autour du bouchon de réservoir. Le niveau de liquide dans le réservoir ne doit pas excéder la marque MAX ou être inférieur à la marque MIN.

Si le niveau descend en dessous du MIN, faites l'appoint jusqu'au MAX. Ne le dépassez pas.

Un niveau bas du liquide peut indiquer une fuite dans le circuit de freinage. Faites contrôler le circuit par le concessionnaire Ssangyong le plus proche.

Pour ajouter du liquide de frein, essuyez d'abord la poussière et ensuite dévissez le bouchon du réservoir. Après avoir enlevé le bouchon, faites le niveau jusqu'au MAX et resserrez le bouchon sûrement.

Intervalle d'entretien	Capacité
Remplacer tous les tous les 2 ans (Inspecter fréquemment)	selon les besoins

⚠ DANGER

Le liquide de freinage peut irriter les mains et les yeux.

- **Eviter tout contact du liquide de freinage avec la peau ou les yeux.**
- **En cas de contact, rincer abondamment les régions touchées immédiatement.**
- **Si l'irritation persiste, consulter un médecin.**

⚠ DANGER

Garder le liquide de freinage hors de portée des enfants.

⚠ DANGER

Le liquide de freinage usagé et le récipient peuvent constituer un risque pour la santé et l'environnement.

- **Ne pas jeter le liquide de freinage usagé avec les déchets ménagers.**
- **Utiliser des installations locales agréées d'élimination des déchets.**
- **Faire remplacer le liquide de freinage par le revendeur Ssangyong ou le service agréé de Ssangyong.**

⚠ DANGER

Une quantité excessive de liquide de freinage risque de se répandre sur le moteur. Le liquide brûle si le moteur n'est pas assez chaud. Vous risqueriez de vous brûler ou de brûler quelqu'un d'autre et d'endommager le véhicule. Ne pas verser trop de liquide.

⚠ ATTENTION

L'utilisation de liquide de freinage non recommandé pourrait endommager le système de freinage. Utiliser uniquement du liquide de freinage recommandé par Ssangyong.

⚠ ATTENTION

Le liquide de freinage endommage la peinture.

- Si le liquide se répand sur la peinture, laver immédiatement à l'eau froide.*

⚠ ATTENTION

Le liquide du circuit de frein peut se souiller et causer des pertes de performance du système. Avant de retirer le bouchon du réservoir, bien nettoyer tout le tour.

LIQUIDE ESSIEU AVANT ET ARRIÈRE

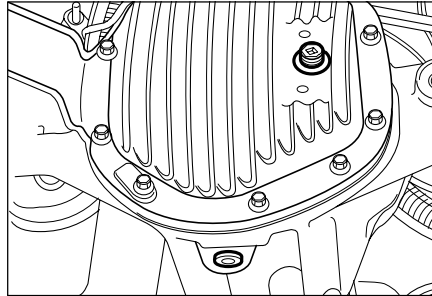
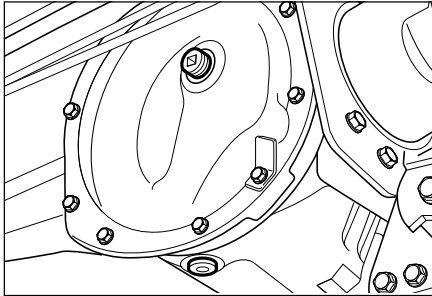

⚠ DANGER

Après une période de conduite, la température de l'huile d'essieu peut être suffisamment élevée pour provoquer des brûlures. Attendre que l'huile d'essieu et le bouchon de remplissage soient suffisamment refroidis avant de vérifier le niveau d'huile.

Ne vérifier le niveau d'huile que lorsque le moteur est coupé, le véhicule stationné sur un terrain plat et l'essieu est suffisamment froid pour pouvoir poser les doigts sur le carter d'essieu. Enlevez le bouchon de remplissage pour vérifier le niveau. L'huile doit arriver jusqu'au bord inférieur de l'orifice de remplissage. Si le niveau est plus bas, ajoutez de l'huile jusqu'à ce qu'elle commence à s'échapper de l'orifice de remplissage. Remplacez fermement le bouchon. Utilisez seulement l'huile spécifiée comme indiqué dans le tableau de lubrification. Après avoir remplacé le bouchon, procédez à un contrôle visuel du carter d'essieu pour vérifier des fuites ou dégâts éventuels.

Intervalle d'entretien et capacité

Essieu avant	Intervalle d'entretien	Inspecter fréquemment Remplacer tout les 30,000 km
	Caracteristiques	API GL-5 ou SAE 80W/90
	Capacité	1.4 L ~ 1.5 L
Essieu arrière	Intervalle d'entretien	Inspecter fréquemment Remplacer tout les 30,000 km
	Caracteristiques	API GL-5 ou SAE 80W/90
	Capacité	2.2 L

LIQUIDE DE LA DIRECTION ASSISTEE

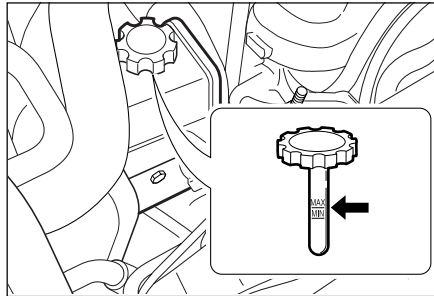

Vérifiez le niveau de liquide lorsque le moteur est coupé.

Le niveau de liquide doit se situer entre les niveaux des repères MIN et MAX sur le réservoir.

S'il tombe sous le repère MIN, faire l'appoint du liquide spécifié.

Utilisez uniquement le liquide spécifié comme indiqué dans le tableau de lubrification.

Le niveau dans le réservoir doit être vérifié conformément aux intervalles spécifiés dans ce manuel.

Intervalle d'entretien	Capacité
Vérifier et faire l'appoint si nécessaire (ATF DEXRON II, III)	Environ 1.1 L

⚠ DANGER
<p>Le fonctionnement du véhicule avec une quantité insuffisante de liquide de direction assistée pourrait endommager la direction assistée.</p> <ul style="list-style-type: none"> • Vérifier régulièrement le niveau. • Faire l'appoint si nécessaire. • S'il est nécessaire de faire l'appoint fréquemment, faire vérifier le système par le revendeur ou un service agréé Ssangyong.

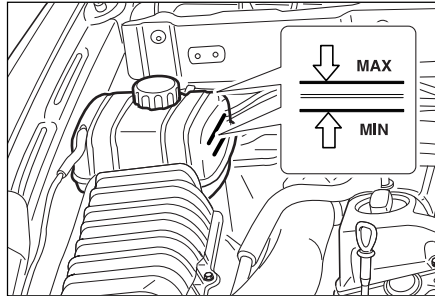
LIQUIDE DE REFROIDISSEMENT

Le système de refroidissement est rempli d'un liquide de refroidissement à base d'éthylène glycol.

Bien dosé, le liquide de refroidissement fournit une excellente protection contre la corrosion et le gel pour tout le système de refroidissement et de chauffage et ne doit par conséquent pas être remplacé par de l'eau, même en été.

Le niveau du liquide de refroidissement doit se situer entre les repères "MIN" et "MAX" sur le vase d'expansion contenant le liquide de refroidissement lorsque le moteur est froid. Le niveau augmente lorsque le moteur atteint sa température de service et baisse à nouveau lorsque le moteur refroidit.

Si le niveau tombe sous le repère "MIN", ajouter une quantité suffisante de mélange eau et antigel d'éthylène glycol 50/50 pour assurer une protection contre le gel et la corrosion.

En vue d'une protection dans des conditions extrêmement froides, utiliser 40 % d'eau et 60 % d'antigel à base d'éthylène glycol.

Concentration du liquide de refroidissement

	Concentration du liquide de refroidissement	
	Antigel	Eau
Cas general	50 Vol %	50 Vol %
Régions extrêmement froides	60 Vol %	40 Vol %

ATTENTION

L'utilisation d'un liquide de refroidissement et d'un anti-gel non-recommandés peut endommager le système de refroidissement.

- *N'utiliser que le liquide de refroidissement et l'anti-gel recommandés par Ssangyong.*

⚠ DANGER

Du liquide de refroidissement bouillant et de la vapeur pourraient être projetés sous pression et provoquer de graves blessures. Ne jamais enlever le bouchon du vase d'expansion contenant le liquide de refroidissement lorsque le moteur et le radiateur sont chauds.

⚠ DANGER

Prendre des précautions pour éviter tout contact de l'antigel avec la peau ou les yeux.

- *En cas de contact, rincer abondamment les régions touchées immédiatement*
- *Si l'irritation persiste, consulter un médecin.*

⚠ ATTENTION

Le moteur ou le système de refroidissement risquent d'être endommagés.

- *Le pourcentage d'antigel du liquide de refroidissement doit être maintenu à un minimum de 50 %. La teneur en antigel ne peut dépasser 60 %.*
- *Ne pas utiliser d'antigel d'alcool ou de méthanol ou les mélanger avec le liquide de refroidissement spécifié.*
- *Utiliser seulement de l'eau déminéralisée dans le mélange du liquide de refroidissement.*
- *Ne pas ajouter une quantité excessive de liquide de refroidissement.*
- *Si des additions fréquentes sont nécessaires, contacter le revendeur Ssangyong pour vérifier le système de refroidissement.*

Changement de liquide de refroidissement

Avant de faire l'appoint, couper le moteur et attendre que celui-ci refroidisse.

1. Ouvrir lentement le bouchon du réservoir à liquide de refroidissement.
2. Enlever le bouchon de vidange du radiateur pour vidanger complètement le liquide de refroidissement.
3. Serrer le bouchon de remplissage et verser dans l'arrivée du réservoir de compensation le liquide de refroidissement après avoir effectué le mélange correct anti-gel et eau.
4. Serrer le bouchon de l'arrivée du réservoir de compensation, démarrer le moteur et le faire tourner jusqu'à ce que les tuyaux inférieurs et supérieurs du radiateur deviennent chauds.
5. Vérifier de nouveau le niveau de liquide de refroidissement et faire l'appoint si nécessaire.

ATTENTION

Vérifier pour toute fuite éventuelle de liquide de refroidissement après le changement.

Intervalle d'entretien et capacités

Modèle	Intervalle d'entretien	Capacité
Injection Indirecte Moteur Diesel	Changer tous les 60,000 km. Inspecter et faire l'appoint si nécessaire.	10.5 ~ 11.0 L
Injection Directe Moteur Diesel		11.0 ~ 12.0 L
Moteur G23D		10.0 ~ 10.5 L
Moteur G32D/G28D		11.3 ~ 11.5 L

FILTRE A AIR

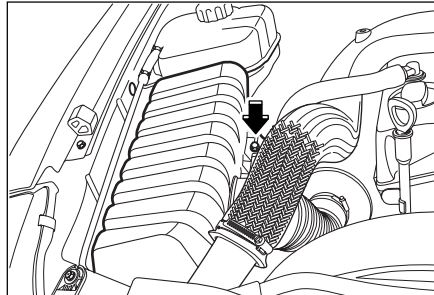

Injection Indirecte Moteur Diesel

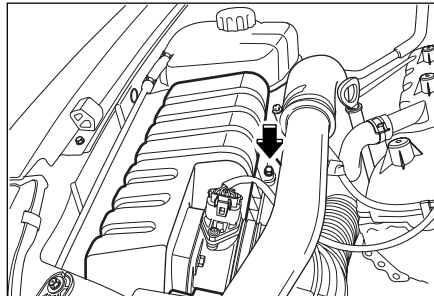

Injection Directe Moteur Diesel

Si le véhicule fonctionne dans des régions très poussiéreuses ou sablonneuses, le remplacer plus souvent que dans les intervalles généralement recommandés. S'il est sale, secouez le filtre pour enlever la poussière, nettoyez l'intérieur du boîtier du filtre à air et recouvrez-le momentanément d'un chiffon humide. Nettoyez le filtre à air en soufflant de l'air comprimé au travers de celui-ci dans la direction opposée au flux normal de l'air.

⚠ DANGER

***Le moteur risque d'être endommagé.
Ne pas faire tourner le moteur sans
filtre à air.***

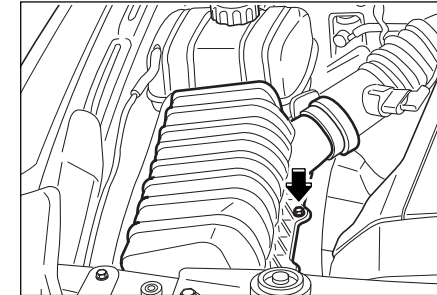

Moteur à Essence

Intervalle d'entretien

Moteur	Intervalle
Diesel	Nettoyer tous les 10,000 km Remplacer tous les 30,000 km
Essence	Nettoyer tous les 15,000 km Remplacer tous les 60,000 km

* En cas d'utilisation intensive, les intervalles entre les entretiens doivent être réduits.

LIQUIDE DE LAVAGE

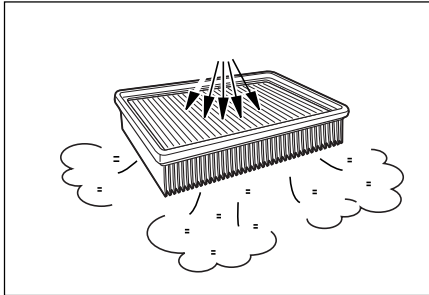

Soufflez l'air comprimé à travers l'élément dans la direction opposée au flux normal de l'air, afin de nettoyer l'élément comme illustré ci-dessus.

ATTENTION

Si vous soufflez de l'air comprimé dans le sens du flux normal de l'air, vous risquez d'endommager le moteur du fait de l'entrée de matériaux étrangers.

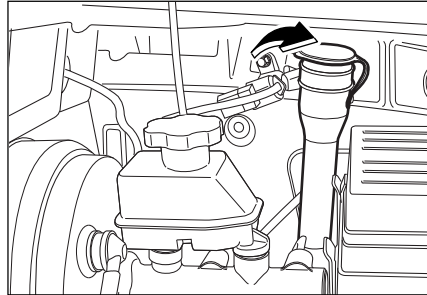

Vérifier fréquemment le niveau du liquide de lavage et ajouter le liquide approprié.

ATTENTION

Si vous faites fonctionner le commutateur du lave-glace sans liquide de lave-glace, vous risquez d'endommager le moteur du fait de surcharges. Donc s'il n'y a pas d'eau, n'essayez pas de faire fonctionner le moteur du lave-glace.

Si vous utilisez de l'eau normale en guise de liquide de lave-glace, elle gèlera pendant l'hiver et endommagera le réservoir de liquide de lave-glace et le moteur. N'utiliser que du liquide de lave-glace recommandé.

ESSUIE-GLACES

⚠ DANGER

- **Le liquide de lave-glace est composé de matériaux inflammables destinés à empêcher le gel. Un incendie peut donc se déclencher lorsque le liquide est en contact direct avec la flamme. Lorsque vous contrôlez le liquide lave-glace, évitez que le réservoir de liquide soit à proximité des flammes.**
- **Il peut être dangereux de conduire sans liquide de lave-glace.**
- **Vérifier le niveau de liquide de lave-glace avant de démarrer.**
- **Ne pas utiliser d'antigel de radiateur dans le lave-glace. Cela pourrait endommager le système de lave-glace et la peinture.**
- **Ne remplir le réservoir de liquide de lave-glace qu'aux trois quarts lorsqu'il fait très froid. Cela permet une dilatation, laquelle pourrait provoquer des dégâts si le réservoir était complètement plein.**

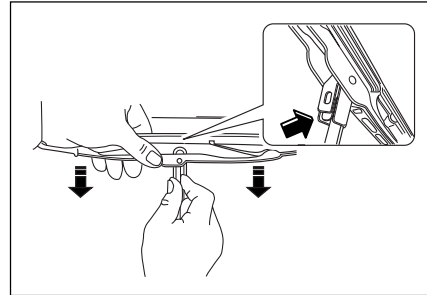

Le bon fonctionnement des essuie-glaces est essentiel pour la sécurité de la conduite et une vision claire. Vérifier l'état des balais d'essuie-glaces de temps en temps. Des balais durcis, cassants ou usés doivent être remplacés.

Vu qu'il est tout à fait impossible d'enlever complètement les traces de silicone du verre, veillez à n'appliquer aucune substance polissante contenant du silicone sur le pare-brise du véhicule vu que cela pourrait entraîner des rainures qui gênent la visibilité.

La contamination du pare-brise ou des balais d'essuie-glaces par une matière étrangère pourrait réduire l'efficacité des essuie-glaces.

Si les balais n'essuient pas correctement, nettoyez le pare-brise et les balais à l'aide d'un bon détergent et rincez abondamment à l'eau claire.

Répétez l'opération si nécessaire.

Pour remplacer le balai de l'essuie-glace, appuyez sur le clip de retenue et tirez le balai d'essuie-glace du bras.

Poussez simplement le nouveau balai de l'essuie-glace sur le bras.

⚠ DANGER

**Les solvants, l'essence, le kérosène et le white-spirit peuvent endommager les balais d'essuie-glace.
Les éloigner des balais d'essuie-glace.**

BOUGIES D'ALLUMAGE (POUR MOTEUR ESSENCE)

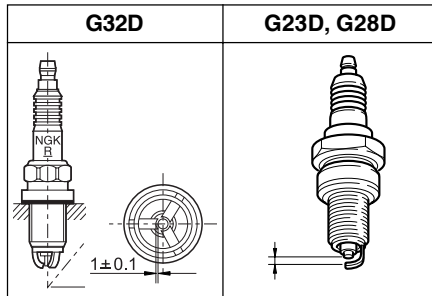

Les bougies d'allumage doivent être inspectées périodiquement pour vérifier le dépôt de carbone. Lorsque du carbone s'accumule sur les bougies d'allumage, il est impossible de produire une étincelle puissante.

Si nécessaire, nettoyez les électrodes à l'aide d'une fine brosse métallique et grattez soigneusement le carbone de l'isolateur à l'aide d'une petite brosse. Les bougies d'allumage doivent alors être nettoyées à l'air comprimé et l'isolateur supérieur essuyé. Réglez ensuite l'écartement de l'électrode de la bougie d'allumage.

Intervalle d'entretien	
G23D, G28D	G32D
Remplacer tout les 30,000 km	Remplacer tout les 60,000 km

(G23D, G28D) Caractéristique	BOSCH : F8DC4
	BERU : 14F-8DU4
	CHAMPION : C11YCC
Gap	0.8 + 0.1 mm
(G32D) Caractéristique	NGK: BKUR5ETZ-10
	Gap

⚠ ATTENTION

- Lors du remplacement des bougies, déconnecter la borne négative de la batterie et couper tout les boutons des équipements.
- Il est recommandé de changer les bougies quand le moteur est froid (pour éviter les brûlures).
- N'utiliser que les bougies préconisées par Ssangyong.
- Veillez à ne pas faire tomber de saletés ou autres dans le trou de bougie.

⚠ DANGER

Les bougies d'allumage peuvent être très chaudes.
Veillez à ne pas se brûler.

FILTRE À CARBURANT

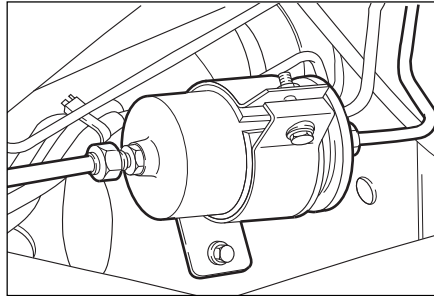

Moteur à Essence

Si le filtre est contaminé, l'arrivée de carburant sera réduite, les pièces principales seront endommagées du fait de l'entrée de matériaux contaminés, et la performance du convertisseur catalytique sera réduite. Remplacer le filtre à carburant selon l'emploi du temps de maintenance recommandé.

- Intervalle d'entretien
Remplacer tous les 60,000 km

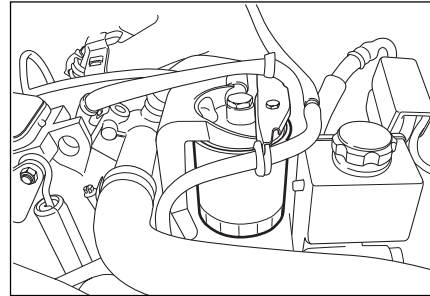

Véhicule équipé d'un moteur diesel à injection indirecte

Si le filtre est contaminé, l'acheminement de carburant se réduira, les composants principaux seront endommagés par le matériel contaminé et les performances du pot d'échappement se dégraderont. Remplacez le filtre à carburant selon le programme de maintenance indiqué.

- Intervalle d'entretien
Remplacer tous les 40,000 km

⚠ DANGER

Afin d'éviter les étincelles d'allumage, nettoyer le filtre à carburant avant de démarrer le moteur.

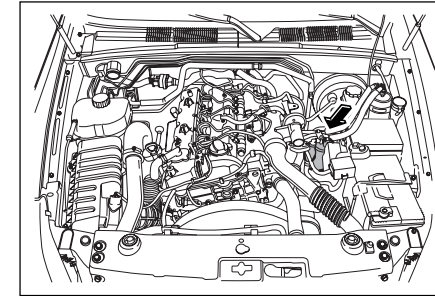

Véhicule équipé d'un moteur diesel à injection directe

Si des impuretés pénètrent dans le moteur et les pièces proches du carburant, ceux-ci peuvent être gravement endommagés. N'oubliez pas de remplacer le filtre à carburant selon le programme de maintenance indiqué.

Veillez à ne pas entrer en contact avec des matières étrangères pendant le remplacement du filtre à carburant ; nettoyez tout autour afin d'empêcher l'introduction d'impuretés. Pressez la pompe d'amorçage jusqu'à ce qu'elle devienne rigide.

- Intervalle d'entretien
Remplacer tous les 25,000 km

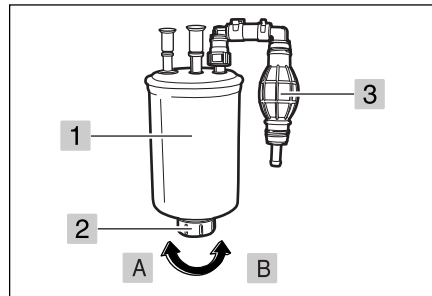

1. Filtre à carburant
 2. Bouchon de vidange
 3. Pompe d'amorçage
- A. Sens d'ouverture du bouchon de vidange
B. Sens de fermeture du bouchon de vidange

Fonction séparatrice de l'eau

Si l'eau dans le carburant pénètre dans le moteur et le système du carburant, celui-ci peut être gravement endommagé. Le filtre à carburant comprend la fonction de séparation de l'eau qui permet d'en bloquer l'entrée.

⚠ ATTENTION

- **Remplacez le filtre à carburant selon le programme de maintenance indiqué.**
- **Évacuez l'eau du filtre à carburant à chaque vidange d'huile moteur.**
- **Après avoir remplacé le filtre à carburant ou évacué l'eau, pressez la pompe d'amorçage jusqu'à ce qu'elle devienne rigide.**

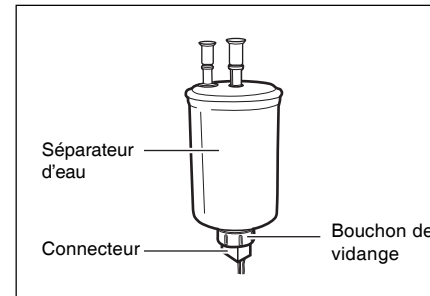

Séparateur d'eau

Le séparateur d'eau permet de réduire la quantité d'eau dans le carburant fourni au système d'injection du carburant. Il augmente ainsi la capacité de réserve en eau. Un capteur d'eau est installé dans le séparateur d'eau pour avertir le conducteur quand l'évacuation doit être effectuée.

Si l'eau contenue dans le filtre à carburant atteint un certain niveau, le témoin du séparateur d'eau s'allume dans le tableau de bord.

- Intervalle d'entretien
Changer tous les 150,000 km ou tous les 5 ans

Emplacement:

Face au tableau de bord, à l'intérieur de l'aile gauche, dans le compartiment moteur (côté entrée d'air)

Évacuation de l'eau du séparateur d'eau

Évacuez l'eau du séparateur d'eau à chaque vidange de l'huile moteur.

Après avoir évacué l'eau, pressez la pompe d'amorçage jusqu'à ce qu'elle devienne rigide. Ne lancez pas le moteur avant de commencer cette procédure. Reportez-vous à la partie "Comment évacuer l'eau du filtre à carburant & séparateur d'eau" dans la section sur le témoin du séparateur d'eau pour connaître la procédure détaillée de drainage.

ATTENTION

- **Remplacer le séparateur d'eau selon le programme de maintenance indiqué.**
- **Évacuez l'eau du séparateur d'eau à chaque vidange de l'huile moteur.**
- **Après avoir remplacé le séparateur d'eau ou évacué l'eau, presser la pompe d'amorçage jusqu'à ce qu'elle devienne rigide.**

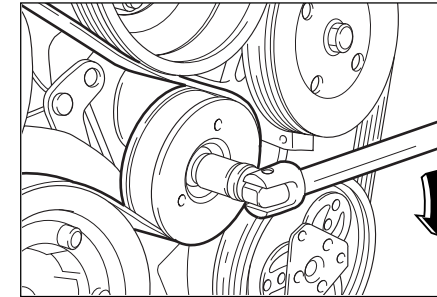
COURROIE DE TRANSMISSION**Moteur à Essence**

Vous n'avez pas besoin d'effectuer de réglage pour une tension supplémentaire, mais contrôlez la courroie pour toute usure ou toute tension, en poussant sur la courroie, et remplacez-la si nécessaire.

Remplacement de la courroie: Moteur à Essence

Installer un dispositif sur l'ajusteur de tension et tourner dans le sens des aiguilles d'une montre pour relâcher la tension et enlever la courroie.

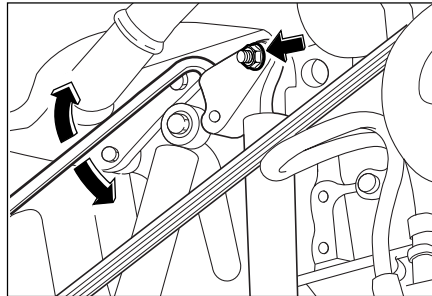
**Moteur Diesel (D29ST)****Remplacement de la courroie: Moteur diesel**

1. Desserrer l'écrou du levier de tension.
2. Insérer un levier adapté, comme sur l'illustration, et pousser vers le bas pour sortir le boulon.
3. Soulever la manette pour relâcher la tension du ressort de tension et enlever la courroie.

⚠ DANGER

Le moteur pourrait démarrer par inadvertance au moment de la vérification de la courroie et entraîner la rupture ou l'écrasement des parties mobiles. Enlever la clef de contact.

PEDALE DE FREIN**Vérifier le fonctionnement de la pédale de frein**

Eteignez le moteur et appuyez sur la pédale de freins plusieurs fois pour éliminer l'air dans le système de freinage. Appuyez doucement, à la main, sur la pédale de frein et mesurez la distance qu'elle parcourt avant de sentir une légère résistance. Selon que le jeu est plus ou moins conforme à ce qu'il doit être, faites ajuster les freins par un concessionnaire ou un centre agréé Ssangyong.

Jeu de la pédale de frein	1 ~ 4 mm
---------------------------	----------

PEDALE D'EMBRAYAGE

Vérification du jeu de la pédale

Appuyez à la main sur la pédale jusqu'à ce qu'une résistance de l'embrayage soit rencontrée.

Vérifiez si le jeu se situe bien dans les limites des spécifications. Si le jeu est inférieur ou supérieur aux valeurs spécifiées, faites régler l'embrayage par un concessionnaire ou service agréé Ssangyong.

Jeu de la pédale d'embrayage	5 ~ 10 mm
------------------------------	-----------

FREIN A MAIN

Vérifiez la course du frein à main en comptant le nombre de déclics rencontrés en le tirant depuis la position neutre. En outre, le frein à main à lui seul doit pouvoir bloquer fermement le véhicule en côte. Si le nombre de déclics est supérieur ou inférieur au nombre spécifié, faites régler le frein à main par le concessionnaire ou service agréé Ssangyong.

Course	4 à 7 encoches à une force de 20 kg
--------	-------------------------------------

POT CATALYTIQUE

Le pot catalytique est situé entre le collecteur d'échappement et le silencieux central. Le convertisseur catalytique est constitué de monolithe en structure d'abeille recouverte de céramique monté dans une structure métallique maillée et flexible.

Le métal précieux enduisant les monolithes accélère la réduction et/ou l'oxydation de gaz toxiques.

Sur des véhicules avec pot catalytique pour carburant sans plomb, l'utilisation de carburant avec plomb endommagera le pot catalytique et des pièces du système électronique les rendant de ce fait inopérant.

Le pot catalytique ou le véhicule peut être endommagés si les règles suivantes ne sont pas observées:

- Consulter un concessionnaire ou un service agréé Ssangyong dès que possible en cas de mauvaise combustion, de fonctionnement irrégulier du moteur après un démarrage à froid, de pertes importantes de puissance du moteur ou d'autres dysfonctionnements inhabituels qui pourraient indiquer une défaillance du système d'allumage. Si nécessaire, le véhicule peut encore rouler pendant une courte période en gardant une vitesse réduite et un régime réduit.

Par conséquent, il faut éviter:

- Les démarrages à froid répétés et fréquents.
- L'utilisation du démarreur pendant une période inutilement longue lors du démarrage (injection de carburant pendant la procédure de démarrage).
- Les pannes sèches (une alimentation irrégulière de carburant entraîne une surchauffe)
- Le démarrage du moteur en poussant ou en tractant (du carburant non brûlé risque de pénétrer dans le convertisseur catalytique): utilisez des câbles de démarrage.

Tous les travaux d'entretien doivent être effectués par un concessionnaire ou un service agréé Ssangyong. Ainsi, il est certain que toutes les pièces du système électrique, du système d'injection et d'allumage du véhicule fonctionneront correctement, que le véhicule présente un faible taux d'émission de polluants et que le pot catalytique bénéficiera d'une longue durée de vie.

OUTILS OVM

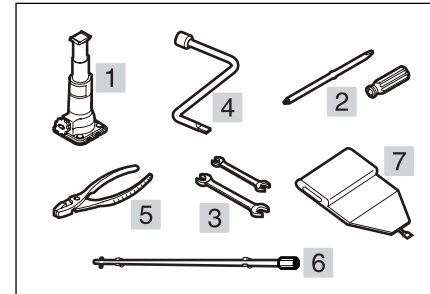

1. Vis d'ajustement
2. Tournevis (+, -)
3. Clefs plates
4. Clef d'écrous de roue
5. Pincés
6. Barre de connexion
7. Trousse à outils

EMPLACEMENT DU CRIC HYDROLIQUE

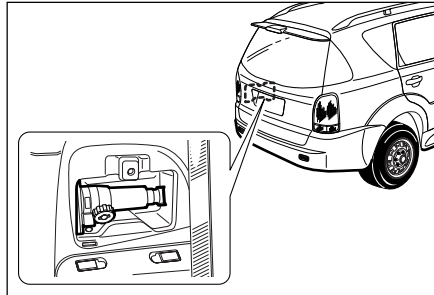

- Soulever la manette du couvercle située à gauche dans le coffre à bagages pour ouvrir le couvercle.
- Tourner la poignée jaune dans le sens inverse des aiguilles d'une montre pour dégager le cric et tirer pour sortir le cric.

⚠ ATTENTION

Lorsque vous installez le cric, insérez-le et faites tourner la poignée dans le sens des aiguilles d'une montre pour maintenir le cric fermement en place et pour qu'il ne bouge pas pendant que vous roulez.

EMPLACEMENT DES OUTILS OVM ET DE LA BARRE DE CONNEXION

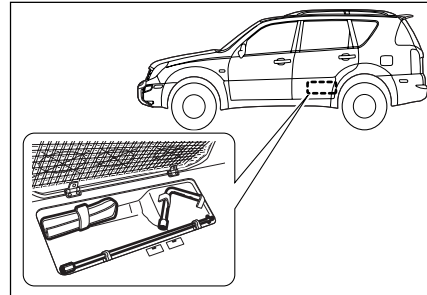

- Rabattre le dossier du deuxième siège, et lever le siège.
- Ouvrir le couvercle sur le plancher et tirer pour sortir les outils.

⚠ ATTENTION

Une fois le dossier rabattu, appuyer sur la partie supérieure du dossier du siège pour le verrouiller, puis soulever le siège. Si vous le soulevez sans l'avoir verrouillé, il peut y avoir des interactions entre le couvercle de la boîte console arrière et le siège et cela peut entraîner des dégâts.

ROUES ET PNEUS

Les pneus montés en usine sont adaptés au châssis et offrent une sécurité et un confort de conduite optimaux. Consultez le concessionnaire ou le service agréé Ssangyong avant de passer à des pneus ou jantes différents et leur demander conseil au sujet des possibilités techniques. L'utilisation de pneus ou jantes inadéquates peut conduire à des accidents.

Pression de gonflage des pneus

Il est essentiel de maintenir la pression des pneus spécifiée pour le confort de conduite, la sécurité de conduite et la durée de vie du pneu. Vérifiez la pression des pneus, y compris de la roue de secours au moins tous les 14 jours et avant tout long voyage. Les pneus doivent être vérifiés à froid en utilisant une jauge précise de pression des pneus.

Pression des pneus

Pneus	Roue	PSI
P255/65R16	7JJ x 16	29
P235/70R16	7JJ/6.5JJ x 16	30

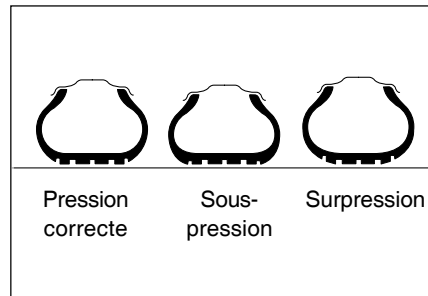

Une pression plus élevée due à l'échauffement des pneus en conduite normale ne doit pas être réduite; sinon la pression risque de tomber en dessous du minimum autorisé. Resserrez soigneusement les capuchons des valves après avoir vérifié la pression. Les pressions de gonflage incorrectes augmenteront l'usure des pneus et gêneront la sécurité, le maniement, le confort du véhicule et l'économie de carburant.

Si la pression est trop faible, cela peut entraîner une surchauffe considérable du pneu et des dommages internes, provoquant le décollement de la bande de déroulement et même l'explosion du pneu à vitesse élevée. Les dégâts cachés des pneus ne seront pas éliminés en réglant ensuite la pression de gonflage.

⚠ DANGER

Afin de réduire le risque de perte de contrôle du véhicule et de dommages corporels:

- ***Gonfler correctement les pneus.***
- ***Ne pas surcharger le véhicule.***

Etat des pneus, état des jantes

Le passage sur des fragments pointus peut entraîner des dégâts cachés du pneu et des dégâts des jantes qui ne sont remarqués que plus tard : il y a risque d'explosion du pneu. Roulez lentement sur les arêtes saillantes et autant que possible en ligne droite. Lors du stationnement, vérifiez si les pneus ne sont pas compressés contre l'arête de la bordure.

Vérifiez régulièrement les pneus pour détecter tous dommages (corps étrangers, piqûres, coupures, fissures, renflements dans les parois latérales). Un pneu endommagé risque d'exploser. Vérifiez les jantes pour détecter tout dégât. En cas de dégât ou d'usure anormale, consultez un concessionnaire ou un service agréé Ssangyong. L'usure anormale est généralement provoquée par une pression incorrecte des pneus, un manque d'alternance régulière, un alignement incorrect des roues, un mauvais équilibrage, des freinages fréquents ou une mauvaise conduite.

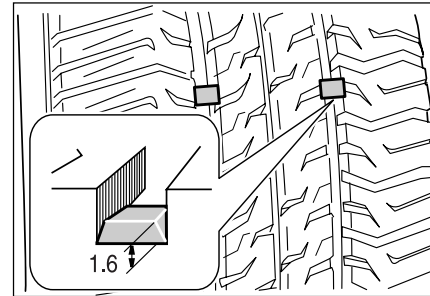

Vérifiez régulièrement la profondeur des sculptures. Pour déterminer à quel moment les pneus doivent être remplacés, les pneus du véhicule comportent des indicateurs d'usure de la bande de roulement incorporés qui apparaissent entre les sculptures de la bande de roulement lorsque la bande de roulement possède une épaisseur de 1.6 mm ou moins. Les pneus doivent être remplacés lorsque la bande de roulement est usée jusqu'à l'un des indicateurs d'usure. La position de l'indicateur d'usure est indiquée par des repères sur la paroi latérale du pneu. Pour des raisons de sécurité, il est recommandé de remplacer les pneus lorsque la profondeur de leur bande de roulement est usée jusqu'à 2~3 mm.

Lors du remplacement des pneus, les pneus radiaux doivent être remplacés par paires ou de préférence en série.

S'assurer que les deux pneus sur un même essieu présentent la même dimension, la même conception, sont de la même marque et possèdent les mêmes sculptures.

DANGER

La combinaison de différents types de pneus risque de provoquer une perte de contrôle du véhicule pendant la conduite.

L'utilisation de pneus de taille différente peut également endommager le véhicule.

Vérifier que toutes les roues sont équipées de pneus de la même dimension, du même type et de la même marque.

DANGER

La conduite avec des pneus usés, usagés ou endommagés est très dangereuse et peut provoquer des accidents.

Remplacer les pneus si;

- **L'indicateur d'usure de la bande de roulement apparaît ou**
- **Les pneus sont endommagés.**

DANGER

Se débarrasser des pneus usés conformément aux réglementations locales en matière d'environnement.

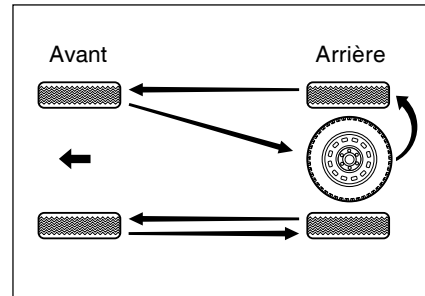
Rotation des pneus

Les pneus avant et arrière exercent des fonctions différentes et peuvent s'user différemment en fonction du type de route parcouru, des habitudes de conduite, etc. Les roues avant s'useront plus vite que les roues arrière. Pour éviter que les pneus s'usent inégalement ou pour prolonger leur vie, inspectez vos pneus tous les 5,000 km. Après les avoir fait tourner, réglez la pression et assurez-vous du serrage correct des écrous.

Pneus neige

Si des pneus neige sont utilisés, ils doivent être montés sur les 4 roues. Ne pas dépasser la vitesse maximale spécifiée par le fabricant de pneus.

En cas d'utilisation de pneus neige, les pressions de pneus indiquées par le fabricant de pneus doivent être respectées.

DANGER

L'utilisation de pneus neige pourrait nuire à la sécurité et à la maniabilité du véhicule.

- **Utiliser une dimension et un type de pneu équivalents aux pneus standard du véhicule.**
- **Passer des pneus neige aux pneus ordinaires dès que les conditions de route le permettent.**

RETIRER LA ROUE DE SECOURS

DANGER

*L'utilisation de chaînes sur les pneus peut affecter la sécurité et la tenue de route.
Si nécessaire, consulter votre concessionnaire Ssangyong.*

ATTENTION

Si vous n'avez pas installé les pneus à neige avant de conduire sur une route enneigée ou glacée, roulez en mode 4WD (4L, 4H) à faible vitesse.

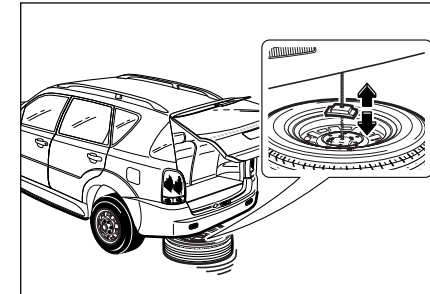
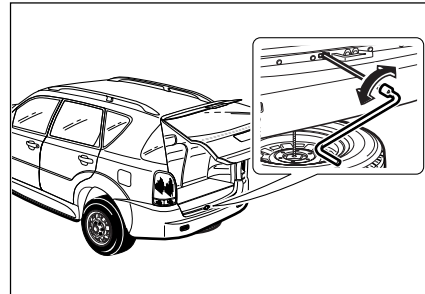

1. Insérez la manivelle dans le trou au-dessus du pare-chocs arrière.
2. Rattachez la clef d'écrous de roues à la manivelle.
3. Tournez la clef dans le sens inverse des aiguilles d'une montre jusqu'à ce le câble du treuil soit relâché.
4. Glissez le plateau de levage par le centre de la roue de secours et placez la roue de secours à côté de la roue dégonflée.

COMMENT CHANGER UNE ROUE APRÈS UNE CREVAISON

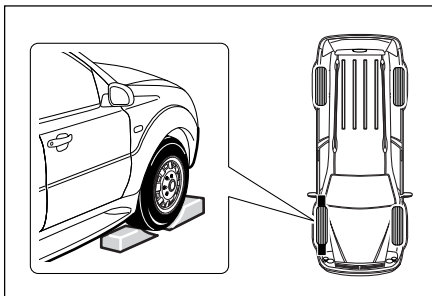

En cas de crevaison, suivre les instructions de sécurité avant de changer la roue:

Précautions de sécurité pour changer une roue

1. Allumer les feux de détresse.
2. Quittez la route avec prudence et choisissez un endroit sûr, éloigné de la circulation.
3. Stationnez sur une surface ferme et plane.
4. Coupez le contact et retirez la clef de contact.
5. Enclenchez les feux de détresse.

6. Placez le levier sélecteur en position "P" (transmission automatique) ou engagez la première vitesse ou la marche arrière (boîte de vitesses manuelle).
7. Faites sortir tous les passagers du véhicule, qui doivent se tenir dans un endroit sûr, à l'écart de la circulation et du véhicule.
8. Utiliser une cale, un morceau de bois ou des pierres en devant et derrière la roue située en diagonale de celle que vous voulez changer.

Si vous ne suivez pas ces consignes de sécurité, vous risquez de voir votre véhicule glisser du cric et éventuellement causer des blessures graves.

⚠ DANGER

Lorsque vous remplacez la roue de secours dans l'habitacle, veuillez suivre les instructions suivantes:

1. **Placer le pneu à plat sur le sol et s'assurer que la surface extérieure de la jante est dirigée vers le BAS (valve du pneu vers le bas).**
2. **Placer correctement le pneu dans l'habitacle en faisant passer le support au centre de la jante.**
3. **Lorsque vous assurez le pneu dans son habitacle, assurez-vous qu'il est posé sur le fond et ne serrez pas trop.**
4. **Si la roue de secours est crevée, vous devez la garder dans le coffre à bagages.**

Changer une roue

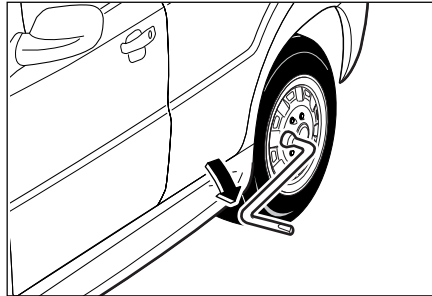

1. Enlever la roue de secours de l'aire de rangement où elle se trouve ainsi que les outils de levage.
2. Utiliser le démonte-roue pour desserrer les boulons de la roue d'un tour chacun.
3. Insérer la barre de connexion du cric et le démonte-roue dans le cric.
4. Faire tourner la barre de connexion du cric dans le sens des aiguilles d'une montre pour légèrement lever la tête.

⚠ ATTENTION

N'enlever aucun des boulons jusqu'à avoir soulevé la roue du sol.

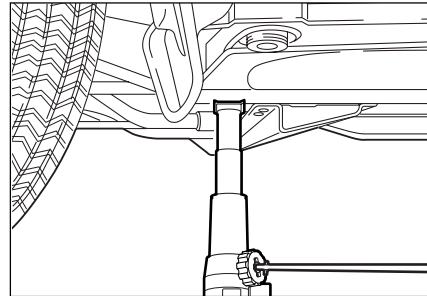

Point de levage avant

5. Placer le cric dans la bonne position.
6. Placer le cric verticalement au point de levage avant ou arrière le plus près de la roue que vous désirez changer.
7. Soulever le véhicule en tournant la barre de connexion du cric dans le sens des aiguilles d'une montre jusqu'à ce que le pneu se trouve 3cm au-dessus du sol.
8. Lorsque le cric commence à soulever le véhicule, assurez-vous que le cric est placé correctement et qu'il ne risque pas de glisser.

9. Enlever complètement les boulons en les dévissant dans le sens inverse des aiguilles d'une montre.
10. Enlever le pneu et la roue.
11. Monter la roue de secours sur le moyeu.

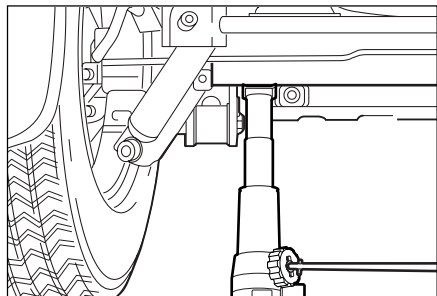

Point de levage arrière

12. Remplacer et remettre les boulons en place en tournant dans le sens des aiguilles d'une montre.
13. Tourner la barre de connexion du cric dans le sens inverse des aiguilles d'une montre et faire descendre le véhicule sur le sol.

⚠ ATTENTION

Ne pas essayer de soulever le véhicule tant que le cric n'est pas dans la position correcte, et assuré à la fois au véhicule et sur le sol.

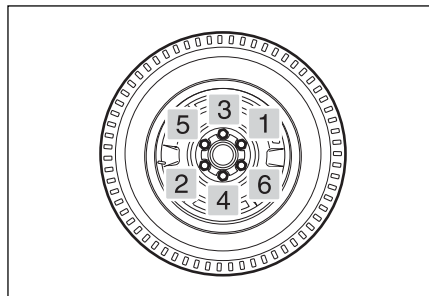

14. Bien serrer les écrous selon le numéro de séquence indiqué sur la figure ci-dessus.
15. Vérifier et ajuster la pression des pneus.
16. Assurer le cric et les outils à leur place.
17. Assurer le pneu crevé dans la cavité pour le pneu de secours.

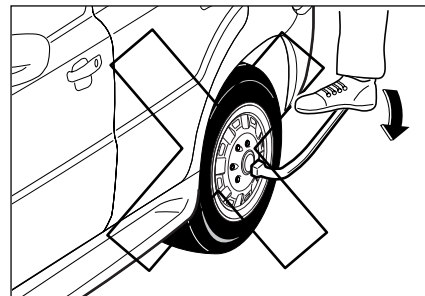

⚠ ATTENTION

- ***Si vous serrez trop, vous risquez d'endommager les écrous de roue. Ne pas trop serrer les écrous de roue en appuyant sur la clef d'écrous de roue au pied ou en utilisant un levier.***
- ***Ne pas serrer complètement les écrous de roue en une fois. Les serrer plusieurs fois en séquence diagonale.***
- ***Ne jamais utiliser d'huile ou de graisse sur les boulons de roues.***
- ***Toujours utiliser les boulons de roues adaptés.***

ENTRETIEN DE LA BATTERIE

⚠ DANGER

Lorsque vous utilisez le cric, le véhicule peut se déstabiliser et bouger, endommageant ainsi le véhicule et provoquant des blessures graves.

- *N'utiliser le cric fourni qu'en position de levage correcte.*
- *Lorsque vous installez le cric pour soulever le véhicule, le cric doit être perpendiculaire au sol.*
- *Ne pas se placer sous un véhicule soulevé par un cric.*
- *Ne pas démarrer un véhicule lorsque celui-ci est soulevé par un cric.*
- *Avant d'utiliser le cric, faire descendre tous les passagers du véhicule et les faire mettre à l'écart du véhicule et de toute circulation.*
- *N'utiliser le cric que pour changer de roue.*
- *Ne pas utiliser le cric sur une surface inclinée ou glissante.*
- *Utiliser le cric le plus près possible de la roue à changer.*
- *Bloquer la roue située en diagonale de la roue à change.*

⚠ DANGER

- *Avant d'utiliser le cric, utiliser le frein à main et passer la 1ère vitesse ou la marche arrière (transmission manuelle) ou P (transmission automatique).*
- *Ne pas utiliser le cric ni changer de roue dans un endroit à proximité de la circulation.*

⚠ ATTENTION

- *Quand une roue a été remplacée, la resserrer après 50,000 km de route.*
- *Dès que possible, ramenez votre véhicule chez votre concessionnaire Ssangyong ou dans une station de services autorisée et faites resserrer les boulons aux normes Ssangyong.*

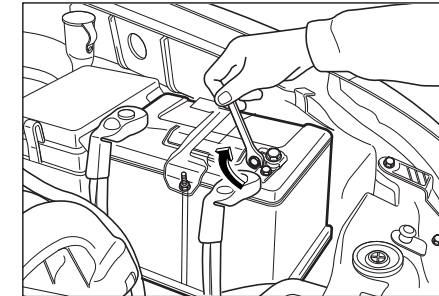

Ce véhicule est équipé d'une batterie sans entretien sans orifice de remplissage. Elle ne nécessite pas d'entretien périodique.

⚠ ATTENTION

Quand le témoin alerte de charge de la batterie s'allume sur le tableau de bord, cela indique que la batterie ne charge pas normalement. Si le témoin alerte s'allume lorsque vous roulez, éteignez tous les appareils électriques non nécessaires et faites-la contrôler par un concessionnaire Ssangyong ou une station de services agréée.

Vérifier si les bornes de la batterie présentent une corrosion (une poudre blanche ou bleuâtre). Pour l'enlever, recouvrez les bornes d'une solution de carbonate de sodium et d'eau. Elle va bouillonner et devenir brune. Lorsque ce processus s'arrête, éliminez la solution par un rinçage à l'eau claire. Séchez la batterie à l'aide d'un chiffon ou d'une serviette en papier.

Recouvrez les bornes d'une graisse anti-acide pour éviter toute corrosion future. Si les bornes présentent une importante corrosion, les laver avec une solution de carbonate de sodium et d'eau.

Utiliser une clef pour desserrer et enlever les câbles des bornes. Toujours débrancher le câble négatif (moins) d'abord et que vous remettrez en dernier lieu. Laver les bornes de batterie à l'aide d'un outil de nettoyage des bornes ou d'une brosse métallique. Remettez et serrez le câble, puis recouvrez les bornes de graisse.

ATTENTION

Si vous déconnectez la borne de la batterie lorsque la batterie fonctionne, il est possible que l'équipement électrique soit endommagé.

Pour un entretien optimal de la batterie, procéder comme suit.

1. Veillez à la fixation correcte de la batterie.
2. Gardez le dessus de la batterie propre et sec.
3. Veillez à ce que les bornes et connexions restent propres, bien serrées et revêtues de graisse à bornes.
4. Rincez immédiatement toute solution d'électrolyte répandue à l'aide d'une solution d'eau et de carbonate de sodium.
5. Si le véhicule n'est pas utilisé pendant une période prolongée, débranchez le câble de la borne négative (-) de la batterie pour éviter toute décharge et chargez la batterie toutes les six semaines.

⚠ DANGER

La batterie contient de l'acide qui peut provoquer des brûlures et du gaz qui peut exploser.

Toute imprudence peut provoquer de graves lésions.

- *Eloigner de la batterie toutes les flammes nues, étincelles et éléments en combustion.*
- *Ne laisser aucune partie du corps, aucun vêtement ou aucune peinture en contact avec l'acide sulfurique.*

⚠ DANGER

Les batteries usagées peuvent constituer un risque pour la santé et l'environnement.

- *Ne pas jeter les batteries usagées avec les déchets ménagers.*
- *Utiliser des installations locales agréées d'élimination des déchets.*

⚠ ATTENTION

La polarité de la batterie, c'est-à-dire les connexions pour les câbles positifs et négatifs, ne peut être intervertie.

FUSIBLES

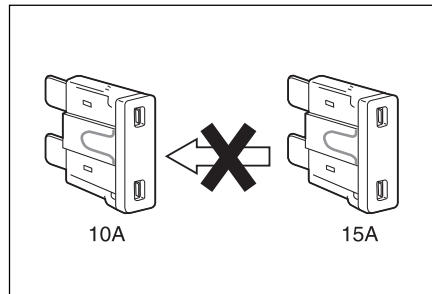

Pour le remplacement des fusibles, retirez le cache et extraire le fusible grillé. Un fusible défectueux peut se reconnaître à son câble fondu. Un nouveau fusible ne doit être installé que lorsque la cause du problème a été située et éliminée. Seuls les fusibles du courant nominal spécifié doivent être installés. Le courant nominal est indiqué sur tous les fusibles.

⚠ DANGER

L'utilisation de fusibles d'un type ou d'un courant nominal différents pourrait endommager le système électrique et même déclencher un incendie.

- ***Remplacer toujours le fusible par un fusible du même courant nominal.***
- ***Ne jamais utiliser autre chose qu'un fusible.***
- ***Ne jamais utiliser une pièce métallique pour enlever le fusible.***

Valeurs fusible

Vous pouvez trouver ces descriptions de la fonction, de l'emplacement et de la capacité sur le couvercle de la trappe à fusibles.

Changement de fusible

Sortir le fusible grillé de la trappe à fusibles en utilisant une pince à fusibles et en insérer un nouveau avec les mêmes valeurs.

⚠ ATTENTION

Si vous enlevez le fusible lorsque le circuit électrique est alimenté, l'équipement électrique peut être endommagé. Remplacez le fusible lorsque la clef est en position LOCK.

TRAPPE À FUSIBLES INTÉRIEURE

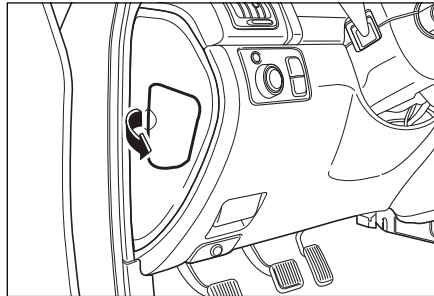

La trappe à fusibles se situe à gauche du tableau de bord.

Pour accéder à l'intérieur de la trappe à fusibles, ouvrir la portière conducteur et enlever le couvercle de la trappe à fusibles.

	Diode	NO.25 20A	Sun Roof	NO.17 10A	Head Lamp	NO.9 10A	C/Fan	NO.1 7.5A	A/T SHFT Lever Lock Immobilizer
		NO.26 10A	RR Wiper	NO.18 7.5A	A/Con O/S Mirror	NO.10 15A	OVPR	NO.2 7.5A	Cluster STICS
NO.33		NO.27 7.5A	Clock STICS Cluster	NO.19 15A	FRT Wiper FRT Washer	NO.11 15A		NO.3 15A	B/UP Lamp T/SIG Lamp
NO.34		NO.28 7.5A	Siren P/W Window	NO.20 15A	RR Wiper RR Washer	NO.12 10A	Stop Lamp (Trailer)	NO.4 7.5A	TCU TCCU
		NO.29 15A	Audio Multi Vision	NO.21 10A	Defogger Blower A/Con	NO.13 15A	Hazard Lamp	NO.5 7.5A	I/S Mirror ENG Preheat Auto Light
		NO.30 15A	Door Lock	NO.22 7.5A	Power Outlet O/S Mirror Clock	NO.14 10A	RR Fog Lamp	NO.6 10A	Speed Sensor
		NO.31 15A	Start Motor	NO.23 7.5A	Audio Multi Vision Navigation	NO.15 10A	Interior Lamp	NO.7 10A	ABS ESP
		NO.32		NO.24 20A	Cigar Lighter	NO.16 20A	Stop Lamp	NO.8 10A	Air Bag
		20A	Spare Fuse	15A	Spare Fuse	10A	Spare Fuse	7.5A	Spare Fuse



PTC (Coefficient de température positive) de Moteur Diesel à Injection Directe

FFH (appareil de chauffage à fuel) de Moteur Diesel à Injection Directe

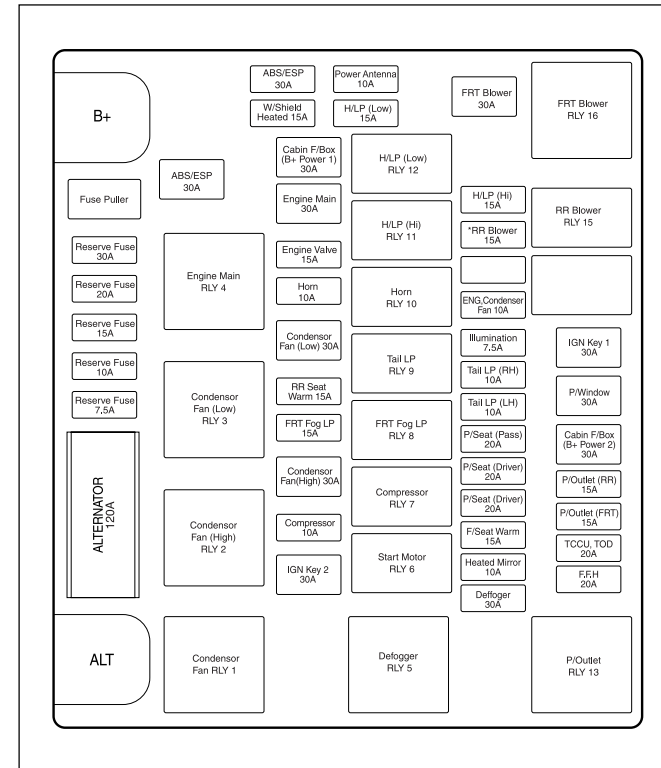
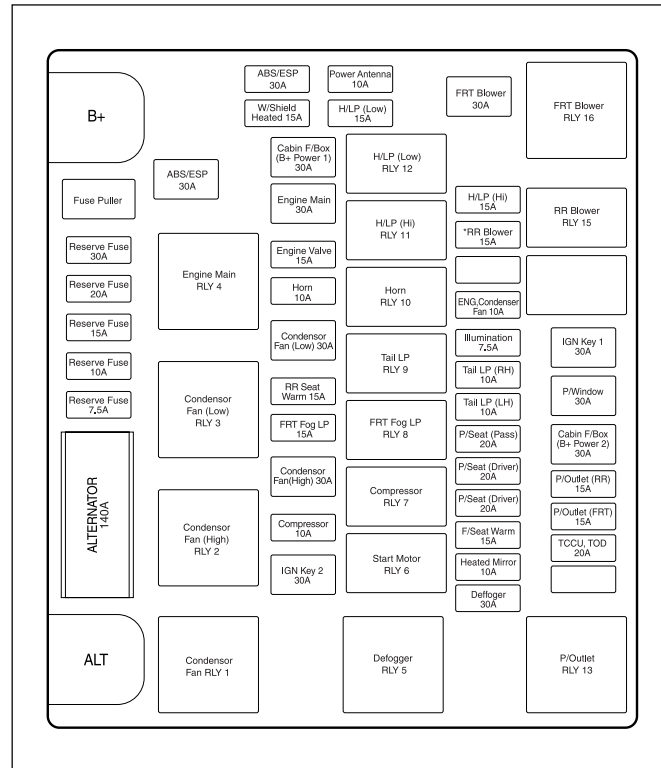

8-48 ENTRETIEN ET MAINTENANCE

Moteur à Essence

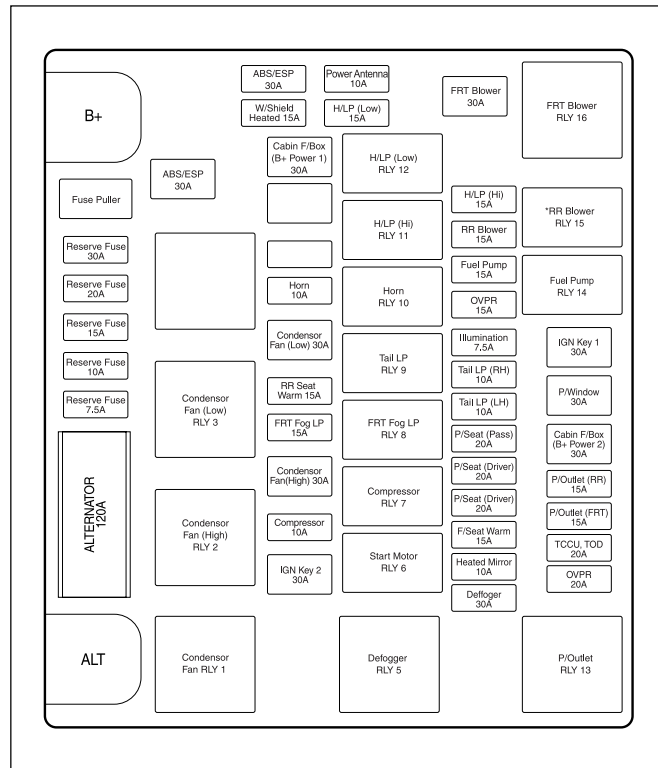

MISES EN GARDE LORS DU REMPLACEMENT DES AMPOULES

⚠ ATTENTION

- *Avant de remplacer l'ampoule, tourner la clef en position LOCK et tourner le bouton correspondant en position OFF.*
- *Si vous utilisez une ampoule non-recommandée, vous risquez d'endommager le dispositif et de déclencher un incendie dû à des surcharges électriques. N'utiliser qu'une ampoule de capacité recommandée.*

⚠ ATTENTION

- Les doigts gras peuvent salir et peut diminuer l'éclairage.*
- *Ne pas toucher l'ampoule d'halogène avec des mains nues.*
 - *Nettoyer avec un tissu propre (non pelucheux) en utilisant de l'alcool.*

CARACTERISTIQUES DES AMPOULES

	Ampoules	Puissances	Nombre
Phares avant	Feux de croisement/Feux de route	55W/55W	2 chacun
	Feux de position	5W	2
Arrière	Feux arrière	8W	2
	Feux arrière/Stop	8W/27W	2 chacun
	Feux stop	27W	2
	Feux stop en hauteur	5W	4
	Feux de recul L'ampoule	27W	2
	clignotante Feux de plaque	27W	2
	d'immatriculation	5W	2
Avant	L'ampoule clignotante	28W/8W	2
	Feux anti-brouillards	27W	2
	Lampe côté à répétition	5W	2
Intérieure	Ampoule plafonnier avant	8W	2
	Eclairage intérieur arrière	10W	1 chacun
	Eclairage portière avant /arrière	5W	2 chacun
	Lampe boîte à gants	10W	1

EMPLACEMENT DES FEUX

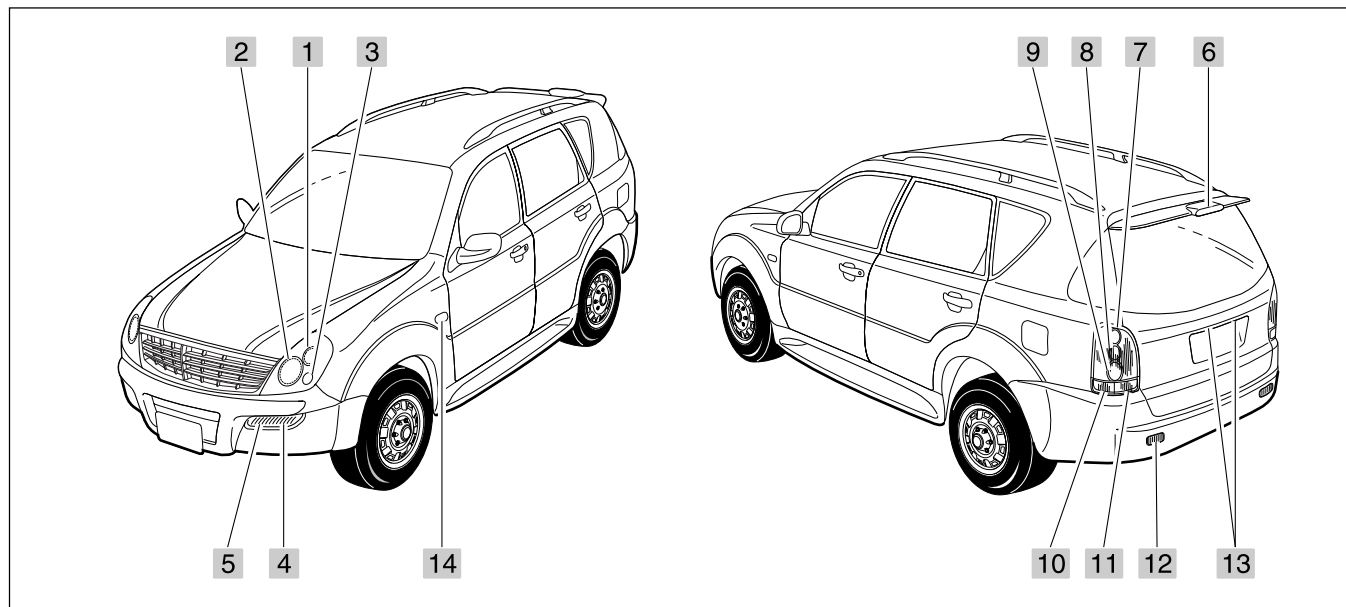

- 1. Feux de route – feux de croisement
- 2. Feux de route – feux longue portée, feux de position
- 3. Feux de position
- 4. L'ampoule clignotante

- 5. Feux anti-brouillards
- 6. Feux stop en hauteur
- 7. Feux arrière et stop
- 8. Feux arrière
- 9. Feux stop

- 10. L'ampoule clignotante
- 11. Feux de recul
- 12. Réflecteur arrière
- 13. Feux de plaque d'immatriculation
- 14. Lampe côté à répétition

FEUX DE ROUTE

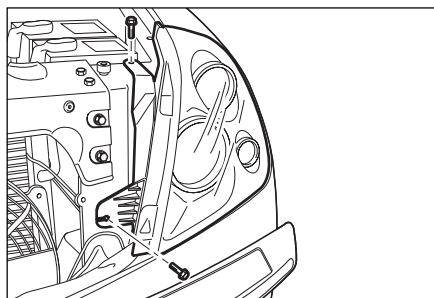

1. Déconnecter le câble négatif (-) de la batterie.
2. Enlever la grille du radiateur.
3. Enlever les écrous supérieurs et inférieurs des feux de route.
4. Desserrer la protection du feu de route pour l'écarter du boîtier latéral de la roue et enlever l'écrou du feu de route.

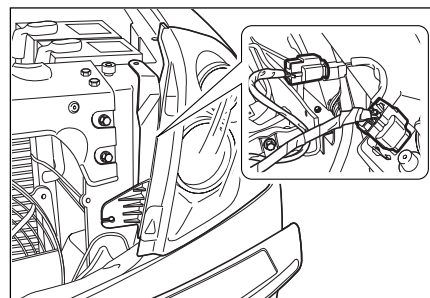

5. Séparer le feu de route du corps du véhicule.
6. Déconnecter le connecteur du feu de route.

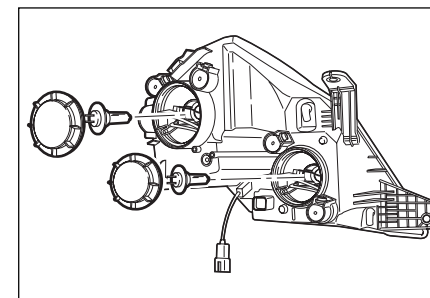

8. Tourner la protection poussière dans le sens inverse des aiguilles d'une montre pour enlever le phare.
9. Appuyer sur le ressort pour enlever le phare.
10. Tirer l'ampoule.
11. Installer la nouvelle ampoule de même valeur.
12. Installer dans l'ordre inverse de la procédure de dépose.

CLIGNOTANTS ET ANTI-BROUILLARDS

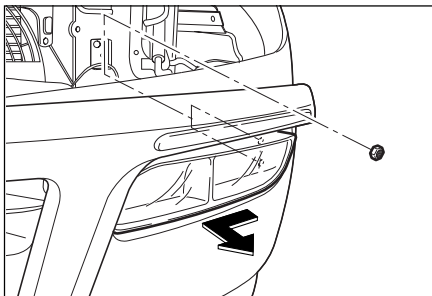

1. Déconnecter le câble négatif (-) de la batterie.
2. Enlever le feu de route.
3. Déconnecter le connecteur tout en sortant le phare du pare-chocs.
4. Enlever le phare.
5. Installer la nouvelle ampoule de même valeur.
6. Installer dans l'ordre inverse de la procédure de dépose.

COMBINAISON PHARES ARRIÈRE

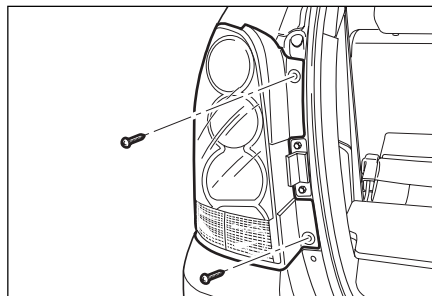

1. Déconnecter le câble négatif (-) de la batterie.
2. Dévisser les deux vis de fixation de la combinaison phares arrière.
3. Déconnecter le connecteur de la combinaison phares arrière.
4. Enlever la combinaison phares arrière du corps.

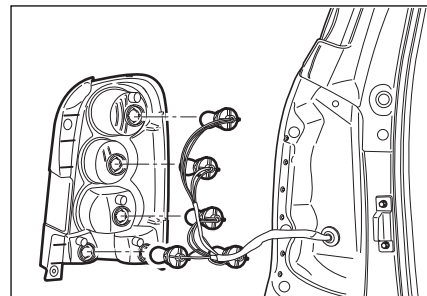

5. Enlever l'ampoule en la tournant dans le sens inverse des aiguilles d'une montre.
6. Installer la nouvelle ampoule de même valeur.
7. Installer dans l'ordre inverse de la procédure de dépose.

PHARE LATÉRAL À RÉPÉTITION

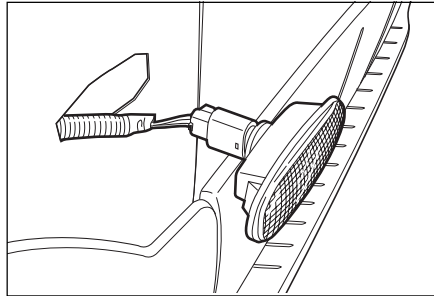

1. Déconnecter le câble négatif (-) de la batterie.
2. Enlever le corps de l'ampoule en poussant en avant et en tirant sur le bas de l'ampoule.
3. Installer la nouvelle ampoule de même valeur.
4. Installer dans l'ordre inverse de la procédure de dépose.

FEUX STOP MONTAGE HAUT

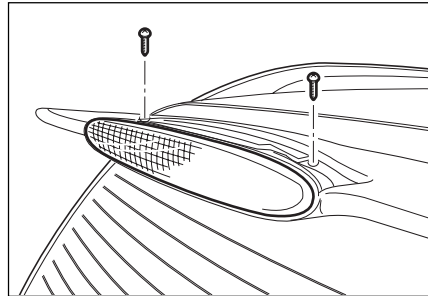

1. Déconnecter le câble négatif (-) de la batterie.
2. Enlever les deux vis de fixation du bécquet du hayon.
3. Déconnecter le connecteur du phare montage haut.
4. Enlever l'ampoule en la tournant dans le sens inverse des aiguilles d'une montre.
5. Installer la nouvelle ampoule de même valeur.
6. Installer dans l'ordre inverse de la procédure de dépose.

FEUX D'ÉCLAIRAGE DE LA PLAQUE D'IMMATRICULATION

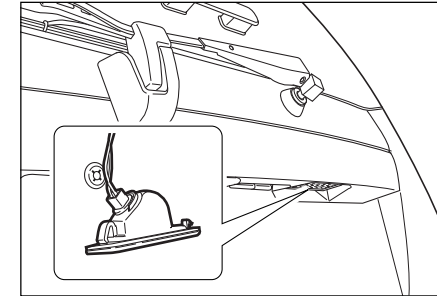

1. Déconnecter le câble négatif (-) de la batterie.
2. Enlever le montage feux d'éclairage de la plaque d'immatriculation.
3. Enlever l'ampoule.
4. Installer la nouvelle ampoule de même valeur.
5. Installer dans l'ordre inverse de la procédure de dépose.

AMPOULE PLAFONNIER AVANT

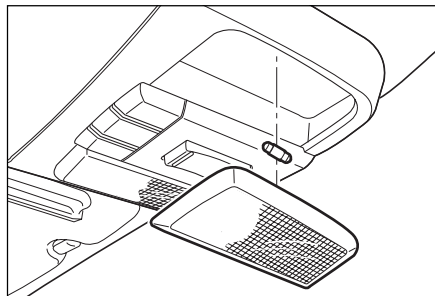

1. Déconnecter le câble négatif (-) de la batterie.
2. Enlever la protection avec un tourne-vis.
3. Installer la nouvelle ampoule de même valeur.
4. Installer dans l'ordre inverse de la procédure de dépose.

AMPOULE PLAFONNIER ARRIÈRE

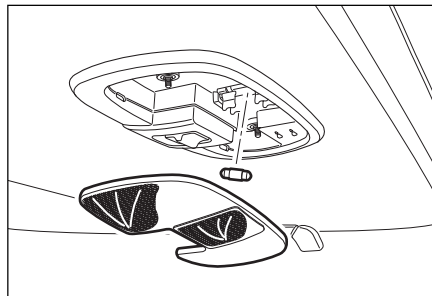

1. Déconnecter le câble négatif (-) de la batterie.
2. Enlever la protection avec un tourne-vis.
3. Installer la nouvelle ampoule de même valeur.
4. Installer dans l'ordre inverse de la procédure de dépose.

PROGRAMME D'ENTRETIEN (DIESEL)

L'entretien et la tenue du carnet d'entretien relèvent de la responsabilité du propriétaire. Celui-ci est invité à garder les justificatifs de l'exécution des entretiens nécessaires sur le véhicule conformément au programme d'entretien.

INTERVALLE DES ELEMENTS À ENTRETENIR	Kilomètres ou période en mois, selon la première échéance atteinte											
	x1,000 km	1	10	20	30	40	50	60	70	80	90	100
	x1,000 miles	0.6	6	12	18	24	30	36	42	48	54	60
Mois	-	6	12	18	24	30	36	42	48	54	60	

SYSTÈME DE CONTRÔLE MOTEUR

Courroies												
* Huile moteur (1)* (3)* (4)*	Changement initial: 5,000 km, remplacer tout les 10,000 km											
Circuit de refroidissement												
Liquide de refroidissement du moteur (3)* (4)*							R					R(120) I(100)
Filtre à carburant	Moteur Diesel à Injection Directe			R(25) I(20)			R		R(75) I(70)			R
	Moteur Diesel à Injection Indirecte					R				R		
* Séparateur d'eau (Moteur Diesel DI)												R(150) I(100)
Conduites de carburant et connexions												
Filtre à air (2)*	-			R*				R*			R*	
Avance à l'injection (NOTE 1)	-											

NOTE 1: Adjust as required; - Lorsque l'on voit trop de fumée (noire ou blanche) - Mauvaise performance/économie

Symboles du diagramme:

I - Contrôler ces éléments ainsi que les pièces concernées. Si nécessaire, réparer, nettoyer, redresser, régler ou remplacer.

R - Remplacer ou changer. * - intervalles kilométrage (km) seulement

(1)* Si le véhicule est utilisé dans des conditions extrêmes : conduite sur courte distance, ralenti prolongé, conduite dans la poussière. Réduisez l'intervalle d'entretien. Inspectez l'huile moteur de temps en temps et, si nécessaire, remplacez-la.

(2)* Si le véhicule est utilisé dans des conditions extrêmes: conduite dans la poussière ou dans le sable, vérifiez le filtre à air plus souvent. Si nécessaire, remplacez-le.

(3)* Un entretien plus fréquent est conseillé si vous tractez souvent une remorque.

(4)* Reportez-vous à la section "Fluides, liquides de refroidissement et lubrifiants recommandés".

* Séparateur d'eau : Quand vous remplacez l'huile moteur, évacuez l'eau du séparateur d'eau.

8-56 ENTRETIEN ET MAINTENANCE

INTERVALLE DES ELEMENTS À ENTREtenir	Kilomètres ou période en mois, selon la première échéance atteinte											
	x1,000 km	1	10	20	30	40	50	60	70	80	90	100
	x1,000 miles	0.6	6	12	18	24	30	36	42	48	54	60
Mois	-	6	12	18	24	30	36	42	48	54	60	

CHASSIS ET CAISSE

Tuyau d'échappement & montants	-	I	I	I	I	I	I	I	I	I	I	I
Huile de freinage/d'embrayage (3)*	I	I	I	I	R*	I	I	I	R*	I	I	I
Frein à main/plaquettes de frein (avant et arrière) (4)*	-	I	I	I	I	I	I	I	I	I	I	I
Câble de frein & connexion (y compris servofrein)	I	I	I	I	I	I	I	I	I	I	I	I
Huile pour transmission manuelle (5)*	-	I	I	I	I	I	R*	I	I	I	I	R*(120) I(100)
Embrayage & pédale de frein jeu libre	-	I	I	I	I	I	I	I	I	I	I	I
Liquide différentiel avant et arrière (3)*	-	I	I	R*	I	I	R*	I	I	R*	I	I
Huile de boîte transfert (3)*	-	I	I	I	I	I	R*	I	I	I	I	R*(120) I(100)
Huile pour transmission automatique (6)*	-	I	I	I	I	I	R*	I	I	I	I	I

Symboles du diagramme:

I - Contrôler ces éléments ainsi que les pièces concernées. Si nécessaire, réparer, nettoyer, redresser, régler ou remplacer.

R - Remplacer ou changer.

* - intervalles kilométrage (km) seulement

(3) Se référer aux "Huiles et liquides recommandés".

(4)* Un entretien plus fréquent est nécessaire si le véhicule est utilisé dans les conditions suivantes :

- Conduite sur courte distance - Ralenti prolongé - Poussière excessive

(5)* Inspecter le liquide de transmission manuelle tous les 10,000 km (vérifier les fuites de liquide de temps en temps), puis le changer tous les 60,000 km.

(6)* Changer le liquide de boîte automatique tous les 60,000 km en cas d'utilisation dans des conditions sévères:

(Vérifier les fuites de liquide de temps en temps)

- Embouteillages en ville avec température extérieure atteignant régulièrement 32°C (90°F) ou plus, ou

- Conduite en montagne ou sur terrain vallonné, ou

- Attelage fréquent d'une remorque ou

- Utilisation comme taxi, police, ou véhicule de livraison

ENTRETIEN ET MAINTENANCE 8-57

INTERVALLE DES ELEMENTS À ENTREtenir	Kilomètres ou période en mois, selon la première échéance atteinte											
	x1,000 km	1	10	20	30	40	50	60	70	80	90	100
	x1,000 miles	0.6	6	12	18	24	30	36	42	48	54	60
Mois	-	6	12	18	24	30	36	42	48	54	60	
Ecrous & boulons du châssis & de dessous de caisse serrés/assurés (6)*												
Condition des pneus & pression de gonflage												
Alignement incorrect des roues (7)*	Inspection en cas d'anomalie remarquée											
Volant & couplage	-											
Huile de direction assistée et Durits (3)*	-											
Protections transmission (8)*												
Ceintures de sécurité, boucles & attaches												
Lubrifier les verrous, les gonds & la fermeture capot												
Graisse roulement roue	-	-		-		-		-		-		
Graisse arbre porte hélice – avant/arrière (9)*	-											

Symboles du diagramme:

I - Contrôler ces éléments ainsi que les pièces concernées. Si nécessaire, réparer, nettoyer, redresser, régler ou remplacer.

R - Remplacer ou changer.

(3)* Se référer aux "Huiles et liquides recommandés".

(6)* Après avoir fait du hors-route, il faut inspecter avec soin le dessous de caisse du véhicule.

(7)* Si nécessaire, permuter et équilibrer les roues.

(8)* Après une utilisation hors route, inspecter les soufflets de l'arbre de transmission.

(9)* Inspecter la graisse de l'arbre porte-hélice tous les 5,000 km ou tous les 3 mois si vous conduisez surtout le véhicule dans des conditions difficiles.

- Hors-route ou sur route poussiéreuse, ou

- Fréquente circulation urbaine où la température extérieure excède 32°C (90°F) ou supérieur

- Conduite en montagne ou en terrain vallonné.

PROGRAMME D'ENTRETIEN (ESSENCE)

L'entretien et la tenue du carnet d'entretien relèvent de la responsabilité du propriétaire. Celui-ci est invité à garder les justificatifs de l'exécution des entretiens nécessaires sur le véhicule conformément au programme d'entretien.

INTERVALLE DES ELEMENTS À ENTREtenir	Kilomètres ou période en mois, selon la première échéance atteinte									
	x1,000 km	1	15	30	45	60	75	90	105	120
	x1,000 miles	0.6	10	20	30	40	50	60	70	80
Mois	-	12	24	36	48	60	72	84	96	

CONTROLE MOTEUR

Courroies		I	I	I	I	I	I	I	I	I
Huile moteur (1)* (3)*		I	R**	R	R	R	R	R	R	R
Circuit de refroidissement		I	I	I	I	I	I	I	I	I
Liquide de refroidissement du moteur (3)*		I	I	I	I	R	I	I	I	R
Filtre à carburant (2)*		-	-	-	-	R	-	-	-	R
Conduites de carburant et connexions		I	I	I	I	I	I	I	I	I
Filtre à air (2)*		-	I	I	I	R*	I	I	I	R*
Avance à l'injection		-	I	I	I	I	I	I	I	I
Bougies d'allumage	G23D, G28D	-	-	R	-	R	-	R	-	R
	G32D	-	-	-	-	R	-	-	-	R
Filtre charbon & lignes vapeur		-	-	-	I	-	-	I	-	-

Symboles du diagramme:

I - Contrôler ces éléments ainsi que les pièces concernées. Si nécessaire, réparer, nettoyer, redresser, régler ou remplacer.

R - Remplacer ou changer.

* - intervalles kilométrage (km) seulement

(1)* Si le véhicule est utilisé dans des conditions extrêmes: conduite sur courte distance, ralenti prolongé, conduite dans la poussière. Réduisez l'intervalle d'entretien.

(2)* Si le véhicule est utilisé dans des conditions extrêmes: conduite dans la poussière ou dans le sable, vérifiez le filtre à air plus souvent. Si nécessaire, remplacez-le.

(3)* Se référer aux "Huiles et liquides recommandés".

** - Afin d'assurer longue vie du moteur et efficacité du freinage, il est recommandé de vidanger la première huile (mise à l'usine) au bout de 10,000 km.

INTERVALLE DES ELEMENTS À ENTRETENIR	Kilomètres ou période en mois, selon la première échéance atteinte									
	x1,000 km	1	15	30	45	60	75	90	105	120
	x1,000 miles	0.6	10	20	30	40	50	60	70	80
Mois	-	12	24	36	48	60	72	84	96	

CHASSIS ET CAISSE

Tuyau d'échappement & montants	-	I	I	I	I	I	I	I	I	I
Huile de freinage/d'embrayage (3)*	I	I	R*	I	R*	I	R*	I	R*	
Frein à main/plaquettes de frein (avant et arrière) (4)*	-	I	I	I	I	I	I	I	I	I
Câble de frein & connexion (y compris servofrein)	I	I	I	I	I	I	I	I	I	I
Huile pour transmission manuelle (5)*	-	I	I	I	R	I	I	I	I	R
Embrayage & pédale de frein jeu libre	-	I	I	I	I	I	I	I	I	I
Liquide différentiel avant et arrière (3)*	-	I	R*	I	R*	I	R*	I	R*	
Huile de boîte transfert (3)*	-	I	I	I	R*	I	I	I	I	R*
Huile pour transmission automatique (6)*	-	I	I	I	R*	I	I	I	I	I

Symboles du diagramme:

I - Contrôler ces éléments ainsi que les pièces concernées. Si nécessaire, réparer, nettoyer, redresser, régler ou remplacer.

R - Remplacer ou changer.

* - intervalles kilométrage (km) seulement

(3)* Se référer aux "Huiles et liquides recommandés".

(4)* Un entretien plus fréquent est nécessaire si le véhicule est utilisé dans les conditions suivantes :

- Conduite sur courte distance - Ralenti prolongé - Poussière excessive

(5)* Inspecter le liquide de transmission manuelle tous les 10,000 km (vérifier les fuites de liquide de temps en temps), puis le changer tous les 60,000 km.

(6)* Changer le liquide de boîte automatique tous les 60,000 km en cas d'utilisation dans des conditions sévères:

(Vérifier les fuites de liquide de temps en temps)

- Embouteillages en ville avec température extérieure atteignant régulièrement 32°C (90°F) ou plus, ou

- Conduite en montagne ou sur terrain vallonné, ou

- Attelage fréquent d'une remorque ou

- Utilisation comme taxi, police, ou véhicule de livraison.

8-60 ENTRETIEN ET MAINTENANCE

INTERVALLE DES ELEMENTS À ENTRETENIR	Kilomètres ou période en mois, selon la première échéance atteinte									
	x1,000 km	1	15	30	45	60	75	90	105	120
	x1,000 miles	0.6	10	20	30	40	50	60	70	80
Mois	-	12	24	36	48	60	72	84	96	

Ecrous & boulons du châssis & de dessous de caisse serrés/assurés (6)*										
Condition des pneus & pression de gonflage										
Alignement incorrect des roues (7)*	Inspection en cas d'anomalie remarquée									
Volant & couplage										
Huile de direction assistée et Durits (3)*										
Protections transmission										
Ceintures de sécurité, boucles & attaches										
Lubrifier les verrous, les gonds & la fermeture capot										
Graisse roulement roue										
Graisse arbre porte hélice – Avant/Arrière (8)*										

Symboles du diagramme:

I - Contrôler ces éléments ainsi que les pièces concernées. Si nécessaire, réparer, nettoyer, redresser, régler ou remplacer.

R - Remplacer ou changer.

(3) Se référer aux "Huiles et liquides recommandés".

(6) Après avoir fait du hors-route, il faut inspecter avec soin le dessous de caisse du véhicule.

(7) Si nécessaire, permuter et équilibrer les roues.

(8) Inspecter la graisse de l'arbre porte-hélice tous les 5,000 km ou tous les 3 mois si vous conduisez surtout le véhicule dans des conditions difficiles.

- Hors-route ou sur route poussiéreuse, ou

- Fréquente circulation urbaine où la température extérieure excède 32°C (90°F) ou supérieur.

- Conduite en montagne ou en terrain vallonné.

TABLEAU DE LUBRIFICATION

Lubrifiant		Capacité		Classification	
Huile moteur	Diesel	Moteur IDI	6.0 ~ 8.0 L	Qualité classe**	API : CG grade ou supérieur ACEA : B2, B3 ou B4 Feuille MB : 229.1/3 (préférable)
		Moteur DI	6.8 ~ 8.3 L		
	Essence	G23D	5.5 ~ 7.5 L	Qualité classe**	API : SJ grade ou supérieur ACEA : A2 ou A3 Feuille MB : 229.1/3 (préférable)
		G32D/G28D	7.0 ~ 9.0 L		
				Viscosité	Feuille MB No. 224.1
Refroidissant moteur (Mélange antigel et eau douce)		Moteur IDI	10.5 ~ 11.0 L	Feuille MB 325.0	
		Moteur DI	11.0 ~ 12.0 L		
		G23D	10.0 ~ 10.5 L	BASF GLYSANTIN G05-11, HOECHST GENANTIN SUPER 8023/14	
		G32D/G28D	11.3 ~ 11.5 L		
Huile pour transmission manuelle		4WD: 3.6 L, 2WD: 3.4 L		ATF DEXRON® II, III,	
Huile de freinage/d'embrayage		Correctement		SAE J 1703, DOT 3 ou DOT 4	
Huile de direction assistée		1.1 L		ATF DEXRON® II, III	
Huile pour transmission automatique		4 vitesses: 9.5 L		CASTROL TQ 95	
		5 vitesses: 8.0 L		SHELL ou FUCHS ATF 3353	
Huile de boîte transfert	Moteur IDI	Temps partiel	1.2 ~ 1.4 L	ATF DEXRON® II, III,	
	Moteur DI, Essence	Temps partiel	1.4 ~ 1.5 L		
		Permanent (TOD)			

*IDI: Injection Indirecte
DI: Injection Directe

8-62 ENTRETIEN ET MAINTENANCE

Lubrifiant		Capacité	Classification
Liquide essieu avant et arrière	Avant	1.4 ~ 1.5 L	SAE 80W/90, API GL-5
	Arrière	2.2 L	
Graisse roulement roue		Correctement	SHELL Retinax "A" grade
Graisse arbre porte hélice – Avant/Arrière		Correctement	ALVANIA EP#2

* Veuillez contacter votre concessionnaire Ssangyong pour vous renseigner sur les liquides recommandés.

** Il ne faut accepter l'huile API ou ACEA que dans les cas où MB 229.1 ou 229.3 ne sont pas disponibles; il est cependant recommandé de diminuer l'intervalle de changement de 30 %.



9

ENTRETIEN DU VÉHICULE



DETERGENTS

Suivre les recommandations du fabricant chaque fois que des détergents ou d'autres produits chimiques sont utilisés à l'intérieur ou à l'extérieur du véhicule. Certains détergents peuvent être toxiques ou inflammables et tout usage impropre pourrait provoquer des dommages corporels ou des dégâts au véhicule. Lors du nettoyage de l'intérieur ou l'extérieur du véhicule, ne pas utiliser de solvant détergent volatil tel que l'acétone, les diluants, le white-spirit, les dissolvants ou encore des détergents tels que de la lessive, des agents de blanchiment, des agents réducteurs, sauf s'ils sont spécifiés dans les conseils de nettoyage du tissu pour l'élimination des taches. Ne jamais utiliser de tétrachlorure de carbone, d'essence, de benzène, de white-spirit pour le nettoyage. Ouvrir toutes les portes du véhicule pour la ventilation lorsque de quelconques détergents ou autres produits chimiques sont utilisés à l'intérieur de l'habitacle. Une surexposition à certaines vapeurs pourrait provoquer des problèmes de santé en cas d'utilisation dans de petits locaux non ventilés. Afin d'éviter une éventuelle décoloration

permanente des sièges de couleur claire, ne pas laisser les matériaux présentant des couleurs non stables en contact avec les matériaux du siège jusqu'à ce que ceux-ci soient totalement secs. C'est le cas de certains types de vêtements de loisirs tels que les jeans de couleur, le velours côtelé, le cuir, le daim, etc. Il en va de même du papier d'emballage cadeau, etc.

NETTOYAGE ET ENTRETIEN DE L'INTERIEUR DE L'HABITACLE

Pour les matériaux modernes des garnitures intérieures, il est impératif d'utiliser les techniques et produits de nettoyage appropriés. Tout non respect de cette recommandation lors du premier nettoyage peut donner à lieu à la formation d'auréoles ou à la fixation de taches ou de saletés, lesquelles sont beaucoup plus difficiles à enlever lors d'un second nettoyage. La poussière et les particules de saletés qui s'amassent sur les tissus de l'habitacle doivent être enlevées fréquemment à l'aide d'un aspirateur ou d'une brosse douce. Nettoyer régulièrement le vinyle ou le cuir des garnitures à l'aide d'un chiffon humide propre. Les taches et la saleté normale des garnitures peuvent être nettoyées à l'aide de détergent.

Entretien des ceintures de sécurité

- S'assurer que les ceintures restent propres et sèches.
- Ne nettoyer les ceintures de sécurité qu'à l'aide d'un savon doux et d'eau tiède.
- Ne pas décolorer ou teindre les ceintures vu que cela risque de les affaiblir considérablement.

SURFACES VITREES

Les surfaces vitrées doivent être nettoyées régulièrement. L'utilisation d'un détergent pour vitres ou d'un détergent ménager liquide permettra d'enlever les taches normales dues à la fumée de cigarette et les films de poussières que provoquent parfois les composants utilisés dans les vinyles et les plastiques de l'habitacle. Ne jamais utiliser de détergent abrasif sur les vitrages du véhicule car cela risque de provoquer des griffes. Si des détergents abrasifs sont utilisés sur la face interne de la lunette arrière, les éléments du dégivrage électrique peuvent être endommagés. Eviter de placer des autocollants à l'intérieur de la lunette arrière, ceux-ci risquent de devoir être arrachés par la suite.

Nettoyage de l'extérieur du pare-brise

Si le pare-brise n'est pas net après avoir utilisé le lave-glace ou si les balais des essuie-glaces vibrent lors du fonctionnement, il se peut que de la cire ou une autre matière se trouve sur le balai de l'essuie-glace. Nettoyer l'extérieur de l'essuie-glace à l'aide d'une poudre détergente ou d'un détergent équivalent non abrasif. Le pare-brise est propre si des gouttes ne se forment pas lors du rinçage à l'eau.

ENTRETIEN ET NETTOYAGE DE L'EXTERIEUR DU VEHICULE

Lustre extérieur

Le lustre de la peinture du véhicule assure la beauté, l'éclat de la couleur, la brillance et la longévité de la carrosserie.

Nettoyage du véhicule

La meilleure façon de préserver le lustre du véhicule est de le nettoyer fréquemment. Laver à l'eau tiède ou à l'eau froide.

Ne pas utiliser d'eau chaude ou laver le véhicule à la lumière directe du soleil. Ne pas utiliser de détergent chimique ou de savon puissant. Tous les détergents doivent être rincés rapidement de la surface et ne peuvent sécher sur le lustre.

Les véhicules Ssangyong sont destinés à fonctionner dans des conditions climatiques normales et à résister aux éléments naturels. Cependant, des conditions inhabituelles, telles que des lavages à haute pression, peuvent entraîner la pénétration d'eau à l'intérieur du véhicule.



9-4 ENTRETIEN DU VÉHICULE

Polissage et cirage

Un polissage et un cirage périodiques sont recommandés pour enlever les résidus de surface du lustre de la peinture. Les produits agréés sont fournis par le concessionnaire Ssangyong.

Protection des pièces chromées à l'extérieur du véhicule

Les pièces chromées doivent être nettoyées régulièrement afin de conserver leur lustre. Un lavage à l'eau est généralement suffisant. Prendre des précautions particulières avec les jantes en aluminium. Afin d'éviter d'endommager le vernis de protection, ne jamais utiliser d'agent polissant pour les chromes, de vapeur ou de savon caustique pour nettoyer l'aluminium. L'application d'une cire, suivie d'une opération de lustrage, est recommandée pour toutes les pièces chromées.

Nettoyage des roues en aluminium et des enjoliveurs

Pour préserver l'aspect initial des roues ou des enjoliveurs en les gardant propres et exempts de dépôts de saleté et/ou de sel routier, un nettoyage régulier est recommandé. Ne pas utiliser de détergent abrasif ou de brosse de nettoyage car ils risquent d'endommager le lustre.

PROTECTION CONTRE LA CORROSION

Ce véhicule a été conçu pour résister à la corrosion. Des matériaux et des lustres de protection spéciaux ont été utilisés sur la plupart des pièces du véhicule lors de sa construction pour aider à conserver un aspect, une résistance et un fonctionnement fiables. Certaines pièces qui ne sont normalement pas visibles (telles que certaines pièces situées dans le bloc moteur et dans le bas de caisse du véhicule) sont telles que la rouille de surface n'affecte pas leur fiabilité. Par conséquent, une protection contre la corrosion n'est pas nécessaire ou utilisée sur ces pièces.

Dégâts à la carrosserie

Si le véhicule est endommagé et nécessite des travaux de carrosserie ou le remplacement de pièces, vérifier si le réparateur applique le matériau anti-corrosion approprié sur les pièces réparées ou remplacées afin de préserver la protection contre la corrosion (voir aussi le point "dégâts au lustre" ci-après).

Dépôts de matières étrangères

Le chlorure de calcium et d'autres sels, les agents de salage, l'huile et le goudron routier, la sève des arbres, les déjections d'oiseau, les produits chimiques de cheminées industrielles et d'autres matières étrangères peuvent endommager le lustre du véhicule s'ils restent sur la surface peinte.

Un nettoyage rapide ne peut généralement enlever complètement tous ces dépôts; D'autres détergents doivent être utilisés.

En cas d'utilisation de détergents chimiques, s'assurer qu'ils ne risquent pas d'endommager les surfaces peintes.

Dégâts au lustre

Tous éclats de gravier, fissures ou griffes profondes dans le lustre doivent être réparés rapidement. La mise à nu du métal peut entraîner une corrosion rapide de celui-ci et entraîner des coûts de réparation importants. Les petits éclats et les petites griffes peuvent être réparés à l'aide de peintures pour retouches.

Les zones plus importantes de dégâts au lustre peuvent être rectifiées dans l'atelier de carrosserie et de peinture du revendeur.

Entretien du bas de caisse

Les matériaux corrosifs utilisés pour le dégivrage des routes et le contrôle de la poussière peuvent s'amasser dans le bas de caisse. Si ces matériaux ne sont pas enlevés, une corrosion (rouille) accélérée peut se produire sur les pièces du bas de caisse telles que les conduites d'alimentation, le châssis, le bas de caisse et le système d'échappement, même si ceux-ci ont été revêtus d'une protection contre la corrosion.

Au moins chaque printemps, rincer tous les matériaux du bas de caisse à l'eau claire. Veiller à nettoyer toutes les zones où de la boue et d'autres débris sont susceptibles de s'amasser. Les sédiments situés dans des zones fermées du châssis doivent être détachés avant d'être rincés. Si nécessaire, le concessionnaire Ssangyong peut assurer cet entretien.

ATTENTION

Lorsqu'un moteur est lavé, du carburant, de la graisse et des résidus d'huile sont également entraînés. Par conséquent, choisir uniquement une station-service ou un concessionnaire Ssangyong qui possède un équipement séparateur d'huile dans l'installation de lavage des véhicules. Les huiles moteur, liquide de freinage, liquide de transmission, antigel, batterie et pneus usagés doivent être éliminés en utilisant les installations locales agréées d'élimination des déchets ou par le revendeur qui est obligatoirement tenu de le faire lors de leur remplacement. En aucun cas, ces éléments ne peuvent être placés dans les déchets ménagers et les fluides ne peuvent être déversés dans les égouts. Toute le monde doit être concerné par la protection de l'environnement et apporter sa contribution en vue de le préserver.





10

CARACTÉRISTIQUES ET DONNÉES DE SERVICE



10-2 CARACTÉRISTIQUES ET DONNÉES DE SERVICE

DIMENSIONS

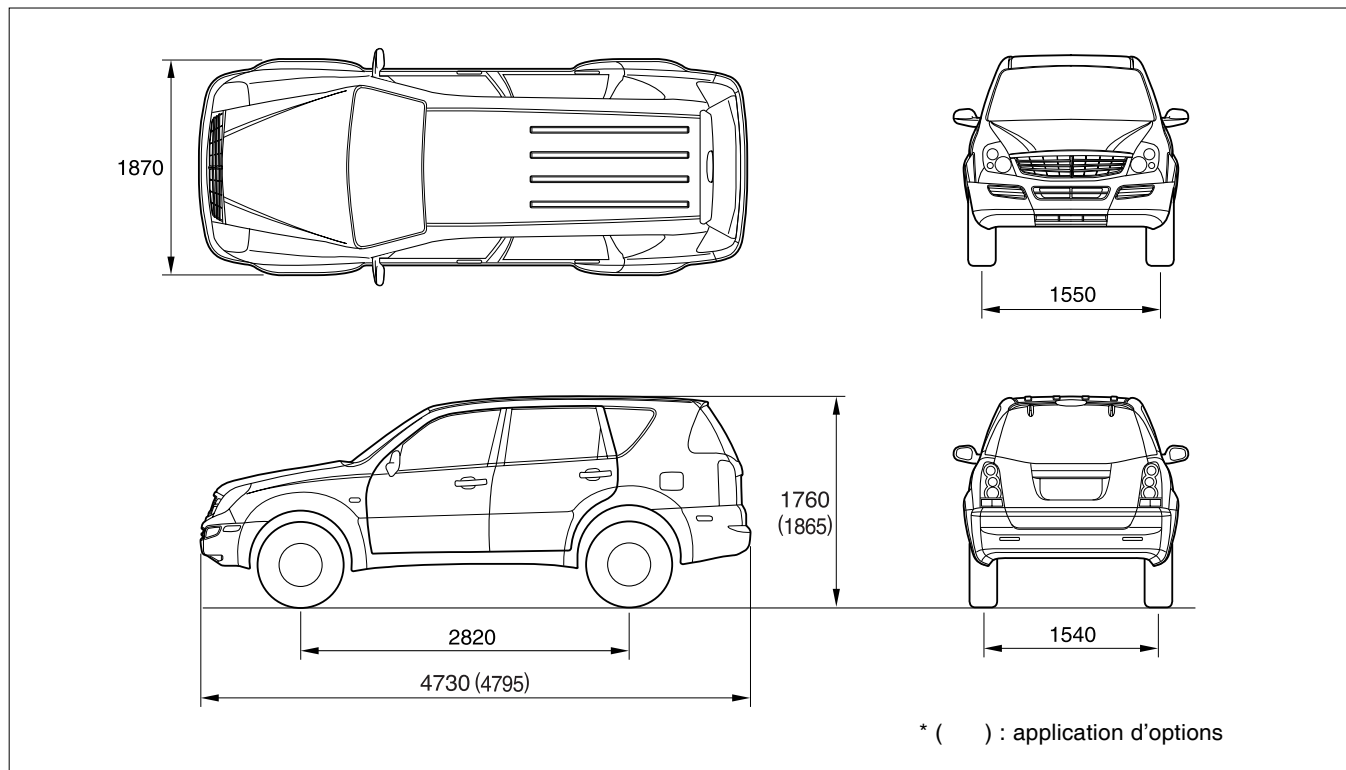

NUMÉRO DU MOTEUR

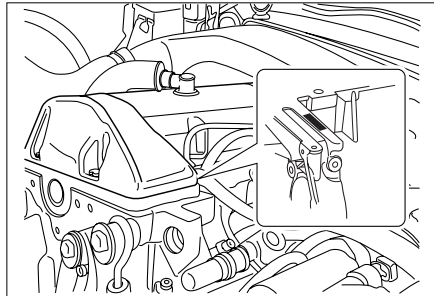

Moteur Diesel IDI (D29ST)

Le numéro du moteur est gravé sur la partie supérieure de la culasse.

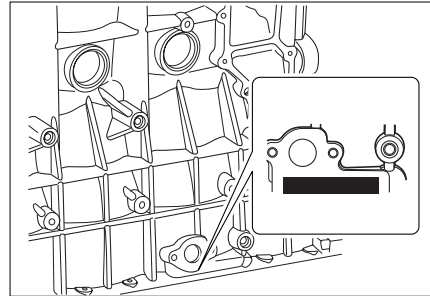

Moteur Diesel DI (D27DT)

Le numéro du moteur est gravé sur la partie inférieure du bloc-cylindres du côté de la tubulure d'échappement.

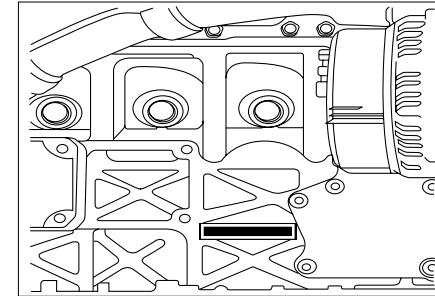

Moteur à Essence (G28D, G32D)

Le numéro du moteur est gravé sur la partie inférieure du bloc-cylindres du côté de la tubulure d'échappement.

10-4 CARACTÉRISTIQUES ET DONNÉES DE SERVICE

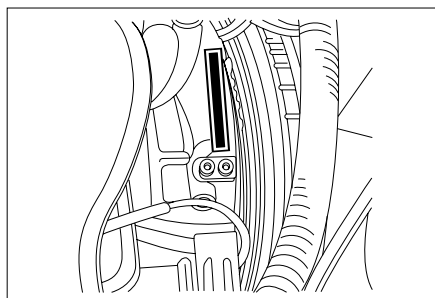

Moteur à Essence (G23D)

Le numéro de moteur est gravé sur le côté arrière en haut gauche du bloc cylindres.

LABEL DE CERTIFICATION

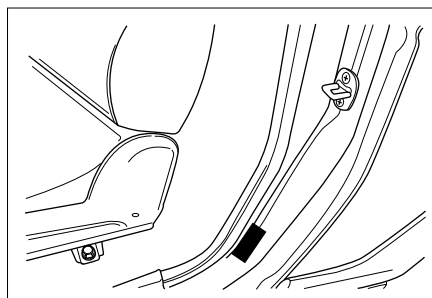

Le label de certification est fixé au bas du pilier B côté conducteur.

NUMÉRO DE CHÂSSIS

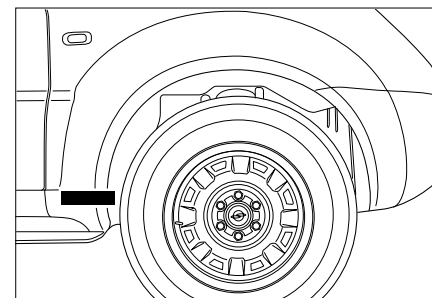

Le numéro de châssis est gravé sur le côté avant droit de l'armature d'encadrement de la roue avant.

SPÉCIFICATIONS

Diesel

() : Élément facultatif / [] : 2WD

Systèmes	Critères	Diesel Injection Indirecte	Diesel Injection Directe	
		D29ST	D27DT	
Général	Longueur hors tout (mm)	4,720 (4,795)	←	
	Largeur hors tout (mm)	1,870	←	
	Hauteur hors tout (mm)	1,760 (1,830)	←	
	Poids total en charge (kg)	AT	2,415 (2,470) [2,315 (2,370)]	2,520 (2,575)
		MT	2,380 (2,430) [2,230 (2,280)]	2,505 (2,550)
	Poids à sec (kg)	AT	1,960 (2,015) [1,860 (1,915)]	2,065 (2,120)
		MT	1,925 (1,975) [1,825 (1,875)]	2,050 (2,095)
	Rayon minimum de braquage (m)	5.6	←	
	Garde au sol (mm)	Essieu avant: 220 / Essieu arrière: 200	←	
	Carburant	Diesel	←	
	Capacité du réservoir à carburant	80 L	←	
Moteur	Modèle	D29ST	D27DT	
	No. de cyl. / Ratio de compression	5 / 22 : 1	5 / 18 : 1	
	Déplacement total	2.874 cc	2.696 cc	
	Arrangement arbre de distribution	SOHC	DOHC	
	Puissance max	120 ps / 4,000 rpm	165 ps / 4,000 rpm	
	Torque max	26.1 kg·m / 2,400 rpm	34.7 kg·m / 2,400 rpm	
	Vitesse roue libre	770 ± 50 rpm	750 ± 50 rpm	
	Système de refroidissement	Circulation par refroidissement/forçage d'eau	←	
	Capacité liquide refroidissement	10.5 ~ 11.0 L	11 ~ 11.5 L	
	Lubrification	Pompe à engrenage, circulation forcée	←	
	Capacité d'huile max.	8.9 L	9.3 L	
	Turbocompresseur et type de liquide réfrigérant	Turbocompresseur, refroidissement d'air	←	

10-6 CARACTÉRISTIQUES ET DONNÉES DE SERVICE

Systèmes	Critères		Diesel Injection Indirecte	Diesel Injection Directe
			D29ST	D27DT
Manuelle transmission	Type		Commande en partie à distance, Type changement plancher	←
	Gear ratio	1 st	4.007	4.315
		2 nd	2.365	2.745
		3 rd	1.473	1.536
		4 th	1.000	1.000
		5 th	0.872	0.807
	Rev.	3.700	3.591	
Automatique transmission	Modèle		Electronique	←
	Type		Type changement plancher	←
	Gear ratio	1 st	2.742	3.595
		2 nd	1.508	2.186
		3 rd	1.000	1.405
		4 th	0.708	1.000
		5 th	-	0.831
		Rev.1 st	2.428	3.167
Rev.2 nd	-	1.926		
Boîte de transfert	Modèle		Non permanent	Non permanent/Permanent (TOD)
	Type		Type à pignon planétaire	←
	Gear ratio	High	1.000 : 1	←
Low		2.483 : 1	←	
Embrayage	Type		Hydraulic	←
	Type disque		Type diaphragme unique sec	←

CARACTÉRISTIQUES ET DONNÉES DE SERVICE 10-7

Systèmes	Critères		Diesel Injection Indirecte	Diesel Injection Directe
			D29ST	D27DT
Direction puissance	Type		Crémaillère et pignon	←
	Steering angle	Interne	36°17'	←
		Externe	32°40'	←
Essieu avant	Type d'arbre de transmission		Type de cardan	←
	Type de boîtier d'essieu		Type renfort	←
Essieu arrière	Type d'arbre de transmission		Type de cardan	←
	Type de boîtier d'essieu		Type renfort	←
Freins	Type de cylindre-maître		Type tandem	←
	Type de propulseur		Capsule à dépression	←
	Type	Avant	Disque	←
		Arrière	Cylindre (Disque)	←
	Frein à main		Type câble (expansion interne)	←
Suspension	Avant		Levier triangulé + ressort hélicoïdal	←
	Arrière		Essieu d'augmentation + ressort hélicoïdal	←
Climatisation	Réfrigérant type de compresseur		R134a	←
	Type de batterie / Capacité (V-AH)		MF / 12 - 90	←
Electrique	Capacité démarreur (V-kW)		12 - 2.2	←
	Capacité alternateur (V-A)		12 - 75 (12 - 90)	12 - 140 (12 - 115)

10-8 CARACTÉRISTIQUES ET DONNÉES DE SERVICE

Essence

() : Élément facultatif

Systèmes	Critères	G23D (M161)	G32D (M162)	
Général	Longueur hors tout (mm)	4,720 (4,795)	←	
	Largeur hors tout (mm)	1,870	←	
	Hauteur hors tout (mm)	1,760 (1,830)	←	
	Poids total en charge (kg)	AT	2,495	←
		MT	-	←
	Poids à sec (kg)	AT	2,040	←
		MT	-	←
	Rayon minimum de braquage (m)	5.6	←	
	Garde au sol (mm)	Essieu avant: 220 / Essieu arrière: 200	←	
	Carburant	Essence	←	
Capacité du réservoir à carburant	80 L	←		
Moteur	Modèle	G23D	G32D	
	No. de cyl. / Ratio de compression	4 / 10.4 : 1	6 / 10 : 1	
	Déplacement total	2,295 cc	3,199 cc	
	Arrangement arbre de distribution	DOHC	←	
	Puissance max	149.6 ps / 5,500 rpm	220 ps / 6,100 rpm	
	Torque max	21.8 kg·m / 2,700 rpm	31.8 kg·m / 4,600 rpm	
	Vitesse roue libre	750 ± 50 rpm	700 ± 50 rpm	
	Système de refroidissement	Circulation par refroidissement / forçage d'eau	←	
	Capacité liquide refroidissement	10.0 ~ 10.5 L	11.3 ~ 11.5 L	
	Lubrification	Pompe à engrenage, circulation forcée	←	

CARACTÉRISTIQUES ET DONNÉES DE SERVICE 10-9

Systemes	Critères		G23D (M161)	G32D (M162)
Moteur	Capacité d'huile max.		9.8 L	←
	Turbocompresseur et type de liquide réfrigérant		-	-
Manuelle transmission	Type		Commande en partie à distance, Type changement plancher	←
	Gear ratio	1 st	4.007	←
		2 nd	2.365	←
		3 rd	1.473	←
		4 th	1.000	←
		5 th	0.872	←
		Rev.	3.700	←
Automatique transmission	Modèle		Electronique	←
	Type		Type changement plancher	←
	Gear ratio	1 st	2.742	3.951
		2 nd	1.508	2.423
		3 rd	1.000	1.486
		4 th	0.708	1.000
		5 th	-	0.833
		Rev. 1 st	2.428	3.147
		Rev. 2 nd	-	1.930
Boîte de transfert	Modèle		Non permanent	Non permanent/Permanent (TOD)
	Type		Type à pignon planétaire	←
	Gear ratio	High	1.000 : 1	←
		Low	2.483 : 1	←

10-10 CARACTÉRISTIQUES ET DONNÉES DE SERVICE

Systèmes	Critères	G23D (M161)	G32D (M162)	
Embrayage	Type	Hydraulic	←	
	Type disque	Type diaphragme unique sec	←	
Direction puissance	Type	Crémaillère et pignon	←	
	Steering angle	Interne	36°17'	
		Externe	32°40'	
Essieu avant	Type d'arbre de transmission	Type de cardan	←	
	Type de boîtier d'essieu	Type renfort	←	
Essieu arrière	Type d'arbre de transmission	Type de cardan	←	
	Type de boîtier d'essieu	Type renfort	←	
Freins	Type de cylindre-maître	Type tandem	←	
	Type de propulseur	Capsule à dépression	←	
	Type	Avant	Disque	←
		Arrière	Cylindre (Disque)	←
	Frein à main	Type câble (expansion interne)	←	
Suspension	Avant	Levier triangulé + ressort hélicoïdal	←	
	Arrière	Essieu d'augmentation + ressort hélicoïdal	←	
Climatisation	Réfrigérant type de compresseur	R134a	←	
	Type de batterie / Capacité (V-AH)	MF / 12 - 90	←	
Electrique	Capacité démarreur (V-kW)	12 - 1.8	←	
	Capacité alternateur (V-A)	12 - 115	←	

HUILE MOTEUR

Classes de viscosité SAE

Il faut sélectionner les classes de viscosité SAE en accord avec la température moyenne saisonnière de l'air.

Si vous appliquez les classes SAE sur la base exacte des températures extérieures, il vous faudra fréquemment changer l'huile moteur. Il faut donc considérer les limites de température comme de simples références et la température réelle de l'air peut être supérieure ou inférieure pendant quelque temps.

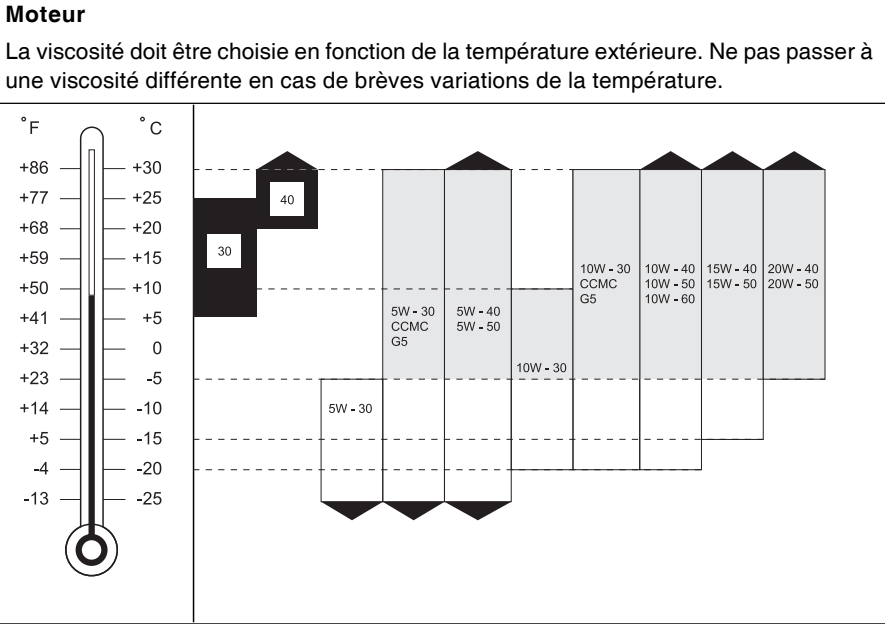



11

INDEX



11-2 INDEX

A

Accoudoir central (deuxième siège)	4-9
Accoudoir console centrale	3-51
Air bag*	4-22
Airbag avant/système de préention ne se déclenchent pas*	4-28
Airbag latéraux*	4-27
Airbag passager avant*	4-27
Ajustement siège avant coulissant (siège manuel)	4-2
Allume-cigares arrière	3-45
Allume-cigares avant	3-44
Altimètre relatif	3-26
Ampoule plafonnier arrière	8-53
Ampoule plafonnier avant	8-53
Appel de phare	3-29
Appui-tetes avant	4-7
Appuis-tête arrière (deuxième siège)	4-8
Attelage d'une remorque*	7-14
Avant d'entrer dans la voiture	1-2
Avant de demarrer le moteur	2-4
Avant de demarrer	1-3
Avertisseur sonore	3-47

B

Bloc-moteur	8-5
Boite a gants	3-49

Bougies d'allumage (pour moteur essence)	8-26
Bouton 4 roues motrices –non permanent*	2-17
Bouton 4 roues motrices –permanent (TOD)*	2-17
Bouton amb	5-7
Bouton auto	5-6
Bouton climatisation arrière*	5-7
Bouton climatisation	5-8
Bouton de changement de mode	5-9
Bouton de commande de la température	5-6
Bouton de commande de la vitesse du ventilateur	5-6
Bouton de contrôle du rétroviseur extérieur	3-34
Bouton de déverrouillage sur la portière conducteur	1-7
Bouton de réglage des phares*	3-30
Bouton de sélection de source d'air ...	5-10
Bouton dégivrage	5-8
Bouton déverrouillage sur la portière passager	1-7
Bouton lave-glace hayon	3-33
Bouton off	5-8
Bouton verrouillage des portieres	1-5
Bouton verrouillage hayon	1-7
Bouton vitre (siège passager)	1-11

Boutons climatisation	5-5
Branchez les câbles dans l'ordre indiqué sur l'illustration	7-7

C

Capot	1-14
Caracteristiques des ampoules	8-48
Carburant recommande	2-2
Ceinture a trois points	4-19
Ceinture abdominale	4-20
Ceinture pour enfant	4-18
Chauffage siege avant (siege puissance)*	4-5
Clefs	1-3
Clignotants et anti-brouillards	8-51
Coffre console arrière	3-51
Combinaison phares arrière	8-51
Commande d'ouverture de la porte du reservoir a carburant	1-16
Commande des clignotants	3-29
Commande des feux de route	3-29
Commande des feux	3-27
Comment changer une roue après une crevaision	8-37
Comment drainer l'eau du filtre à carburant (véhicule équipé d'un moteur diesel à injection directe)	3-21
Commutateur d'essuie-glace	3-30

- Commutateur du lave-glace 3-32
 Commutateur ESP OFF* 2-20
 Compartiment rangement (pour véhicule 7 places) 3-53
 Compte tours 3-7
 Compteur de vitesse 3-6
 Conditions dangereuses de conduite .. 2-30
 Conduite avec une transmission automatique* 2-6
 Conduite avec une transmission manuelle 2-6
 Conseils de conduite pour transmission automatique* 2-16
 Conseils de fonctionnement pour votre système de ventilation 5-10
 Conseils pour une conduite plus économique 2-28
 Console haut 3-52
 Contact 2-3
 Contacteur de feux anti-brouillard avant 3-34
 Contacteur de feux antibrouillard arrière* 3-34
 Contacteur de feux de détresse 3-43
 Contrôle croisière* 3-37
 Contrôle de la direction 5-3
 Contrôle du volume 5-3
 Courroie de transmission 8-28
- Couverture bagages (sauf pour véhicule 7 places) 3-52
- D**
- Déclenchement des témoins 4WD CHECK, 4WD LOW, 4WD HIGH pendant la conduite 7-4
 Déflecteur automatique de rétroviseur intérieur* 3-47
 Démarrer le moteur avec des cables de parallèle 7-6
 Demarrer le moteur 2-4
 Détecter des pannes pendant que vous roulez 7-2
 Detergents 9-2
 Dimensions 10-2
 Dispositif de chauffage supplémentaire (véhicule équipé d'un moteur à injection directe) 5-14
- E**
- Emplacement des feux 8-49
 Emplacement des outils ovm et de la barre de connexion 8-32
 Emplacement du cric hydrolique 8-32
 Entretien de la batterie 8-40
 Entretien des ceintures de sécurité 4-16
 Entretien du turbocompresseur 6-4
- Entretien et nettoyage de l'extérieur du véhicule 9-3
 Entretien préventif 6-3
 Essuie-glaces 8-25
- F**
- Femmes enceintes 4-17
 Feux d'éclairage de la plaque d'immatriculation 8-52
 Feux de route 8-50
 Feux stop montage haut 8-52
 Filtre a air 8-23
 Filtre à carburant 8-27
 Fonction augmentation de régime 2-14
 Fonctionnement manuel de chaque fonction 5-11
 Frein a main 2-24
 Frein a main 8-30
 Freinage 2-22
 Fusibles 8-44
- G**
- General 5-2
- H**
- Huile de boite transfert 8-14
 Huile de transmission manuelle 8-12
 Huile moteur 10-11
 Huile moteur 8-9

11-4 INDEX

I

Impossible de démarrer le moteur 7-5

Incliner le dossier du siège arrière
(deuxième siège) 4-8

Indicateur 4WD CHECK 3-11

Indicateur 4WD HIGH (pour 4WD non-
permanent) 3-12

Indicateur 4WD LOW 3-12

Indicateur auto transmission (pour
transmission automatique) 3-11

Indicateur de contrôle de vitesse de
croisière* 3-19

Indicateur de contrôle moteur (pour moteur
essence) 3-9

Indicateur de préchauffage pour (moteur
diesel) 3-14

Indicateur désembuage 3-12

Indicateur mode hiver (WINTER) (pour
transmission automatique) 3-11

Indicateur mode puissance (POWER)
(transmission automatique) 3-10

Interrupteur contrôle essui-glace
automatique 3-31

Interrupteur de verrouillage vitre puissance
(sur la console portière conducteur)
..... 1-12

Interrupteur essui-glace hayon 3-32

Interrupteur pour plier le rétroviseur
extérieur* 3-36

Interrupteur siège chauffant* 3-48

Interrupteur vitre (sauf siège conducteur)
..... 1-12

J

Jauge de carburant 3-7

Jauge de température 3-7

L

L'airbag conducteur* 4-26

Label de certification 10-4

Le voyant d'alerte abs/ebd s'allume
pendant que vous roulez 7-4

Le voyant d'alerte de charge de batterie
s'allume pendant que vous roulez 7-3

Le voyant d'alerte du système de freins
s'allume pendant que vous roulez 7-3

Le voyant d'alerte pression d'huile s'allume
pendant que vous roulez 7-2

Liquide de commande d'embrayage (pour
transmission manuelle) 8-13

Liquide de freins 8-16

Liquide de la direction assistée 8-19

Liquide de refroidissement 8-20

Liquide de transmission automatique* . 8-11

Liquide essieu avant et arrière 8-18

List de vérification du conducteur 8-4

Lorsque le voyant d'alerte de l'airbag
s'allume* 4-29

Lumière arrière/compartiment bagages 3-49

Lumière avant 3-48

Lunette hayon* 1-14

M

Mise à plat du siège 4-14

Mise en garde lorsque vous rabattez le
deuxième siège 4-12

Mise en garde sur le fonctionnement du
siège chauffant 4-5

Mises en garde gaz d'échappement
(monoxyde de carbone) 2-29

Mises en garde lors du remplacement des
ampoules 8-48

Mises en garde pour le passage en
conduite 4 roues motrices 2-19

Mises en gardes pour l'utilisation d'un
turbocompresseur 6-2

Mode sécurité (véhicule équipé d'une
transmission automatique à 5 vitesses,
d'un moteur diesel à injection directe)
..... 2-14

Montre digitale 3-44

Multimètre* 3-22

N

Nettoyage et entretien de l'intérieur de l'habitacle	9-2
Numéro de châssis	10-4
Numéro du moteur (essence)	10-3
Numéro du moteur (moteur diesel DI) ..	10-3
Numéro du moteur (moteur diesel IDI) ..	10-3

O

Odomètre/compteur journalier	3-6
Opération 4-roues motrices	2-18
Ouïe de ventilation latérale – fonction soufflage latéral	5-12
Ouïe de ventilation	5-3
Outils ovm	8-31
Ouvrir la portière de l'extérieur	1-9
Ouvrir la portière de l'intérieur	1-10
Ouvrir le hayon	1-10

P

Pare soleil	3-51
Pedale d'embrayage	8-30
Pedale de frein	8-29
Période de rodage	1-2
Phare latéral à répétition	8-52
Plafonnier	3-49
Plateau sous siège* (pour siège passager)	4-7

Pochette de rangement cote siege

passager	4-6
Pochette de rangement dossier siege avant	4-6
Poignées de maintien	3-53
Porte-gobelets arrière	3-50
Porte-gobelets avant	3-50
Positions du levier sélecteur	2-8
Pot catalytique	8-30
Pour un refroidissement ou un chauffage maximum	5-11
Précautions d'entretien	8-2
Précautions relatives aux ceintures de securite	4-14
Prise électrique avant	3-54
Prise électrique arrière	3-55
Procédure de passage d'urgence à une transmission automatique	2-15
Programme d'entretien (diesel)	8-54
Programme d'entretien (essence)	8-57
Programme d'entretien	8-55
Programme d'entretien	8-56
Protection contre la corrosion	9-4

Q

Quand le levier de vitesse ne bouge pas	7-10
Quand le moteur est surchauffe	7-9

R

Rabattre le deuxième siège (de l'arrière)	4-9
Rabattre le deuxième siège (de l'extérieur)	4-11
Rabattre le troisième siège (créer un compartiment à bagages)	4-13
Rappel de ceinture de securite	3-9
Réglage coulissant siège avant (siège puissance)*	4-4
Réglage de l'inclinaison d'assise du siège conducteur (siège puissance)*	4-4
Reglage de la ceinture en hauteur	4-22
Réglage du siège conducteur en hauteur (siège manuel)	4-3
Réglage et fonctionnement de la mémorisation position du siège*	3-42
Réglage hauteur du siege conducteur (siège puissance)*	4-4
Réglage inclinaison dossier siège avant (siège manuel)	4-2
Réglage inclinaison dossier siège avant (siège puissance)*	4-3
Remarque sur la securite	8-3
Remonter le deuxième siège (de l'arrière)	4-10
Remorquage d'urgence	7-12
Remorquage du vehicule	7-11

11-6 INDEX

Remplacement du filtre de la climatisation	5-12
Retirer la roue de secours	8-36
Retirer la roue de secours	8-36
Rétroviseur extérieur & contacteur de désembuage de la lunette arrière ...	3-36
Rétroviseur extérieur pliable	3-36
Rétroviseur intérieur	3-46
Rhéostat (type cadran noir)*	3-6
Roues et pneus	8-32
S	
Selection des modes	2-12
Serrures de securite pour enfants	1-11
Spécifications	10-5
Support lombaire siège	4-6
Surfaces vitrees	9-3
Système anti-blocage des freins* (ABS)	2-23
Système d'assistance parking	2-26
Système d'immobilisation*	1-8
Système d'ouverture et fer-meture a distance (REKES)*	1-3
Système de prétention ceintures (sièges avant)*	4-28
Système de verrouillage automatique des portes	1-6

T

Tableau de lubrification	8-60
Témoin alerte ABS*	3-16
Témoin alerte de l'airbag*	3-17
Témoin alerte du séparateur d'eau (véhicule équipé d'un moteur diesel à injection directe)	3-20
Témoin alerte du système de freinage	3-17
Témoin alerte EBD*	3-15
Témoin alerte ESP*	3-14
Témoin alerte SSPS*	3-14
Témoin d'ouverture des portes	3-13
Témoin de charge batterie	3-8
Témoin de clignotant	3-19
Témoin de pression d'huile	3-8
Témoin de reserve de carburant	3-13
Témoin des feux de route	3-19
Témoin du contrôle moteur s'allume (véhicule équipé d'un moteur à essence et diesel à injection directe)	7-5
Toit ouvrant électrique*	1-18
Trappe à fusibles dans le compartiment moteur	8-45
Trappe à fusibles intérieure	8-44
Troisième siège* (véhicule 7 places) ...	4-13

U

Utilisation des ceintures de sécurité ...	4-15
---	------

V

Véhicule équipé d'un moteur à essence* (type cadran noir)	3-2
Véhicule équipé d'un moteur diesel à injection directe (type commun)	3-4
Véhicule équipé d'un moteur diesel à injection directe* (type cadran noir) .	3-3
Véhicule équipé d'un moteur diesel à injection indirecte (type commun)	3-5
Verrouiller/déverrouiller les portières avec la clé (portière passager)	1-5
Volant inclinable	3-46



REXTON GUIDE DE L'UTILISATEUR

PUBLIÉ PAR
INTERNATIONAL A/S TEAM
SSANGYONG MOTOR CO., LTD.

150-3, CHILGOI-DONG, PYUNGTAEK-SI
GYEONGGI-DO, 459-711 KOREA

TÉLÉPHONE : 82-31-610-2740
FACSIMILE : 82-31-610-3762

AVERTISSEMENT : TOUS DROITS RÉSERVÉS
*Imprimé par SSANGYONG Motor.Co,Ltd
Aucune page de ce guide ne peut être
utilisée ou reproduite sans la permission
écrite. d'International A/S Team.*

