

AVANT-PROPOS

Ce manuel a été préparé pour décrire le fonctionnement et la maintenance de votre nouveau véhicule **RODIUS / STAVIC** et pour fournir d'importantes informations dans le domaine de la sécurité. Nous vous invitons à lire le manuel soigneusement et à respecter les consignes pour vous assurer une utilisation agréable, sûre et sans problème de votre véhicule.

En ce qui concerne la maintenance, rappelez-vous que votre concessionnaire **SSANGYONG** connaît le mieux votre véhicule et est intéressé à votre complète satisfaction.

Nous voudrions vous remercier d'avoir choisi un véhicule **RODIUS / STAVIC** et nous vous assurons de notre intérêt permanent dans votre plaisir et votre satisfaction.

Ce manuel fait partie intégrante du véhicule et doit y rester lors de sa revente.

 **SsangYong Motor CO., LTD.**
PYUNGTAEK, COREE

AVIS IMPORTANT

Lisez ce manuel et respectez-en les consignes.
Les mots "AVERTISSEMENT", "ATTENTION" et "REMARQUE" possèdent une signification déterminée.

AVERTISSEMENT

AVERTISSEMENT

AVERTISSEMENT indique une situation potentiellement dangereuse qui peut entraîner de graves blessures ou la mort.

ATTENTION

ATTENTION

ATTENTION indique une situation potentiellement dangereuse qui peut causer des blessures légères ou des dégâts matériels.

REMARQUE

REMARQUE

REMARQUE indique une information d'assistance à la maintenance et des instructions.

Toutes les informations, illustrations et spécifications de ce manuel sont basées sur l'information la plus récente disponible à la mise sous presse.

Ssangyong se réserve le droit de modifier les spécifications ou la conception à tout moment sans préavis et sans obligation.

Ce véhicule peut ne pas satisfaire aux normes ou réglementations des autres pays. Avant de tenter d'enregistrer ce véhicule dans un autre pays, vérifiez la réglementation applicable et effectuez-les modifications nécessaires.

Ce manuel décrit les options et niveaux de garnissage disponibles à la mise sous presse et dès lors, certains des articles décrits peuvent ne pas s'appliquer à votre véhicule. En cas de doute au sujet des options ou des niveaux de garnissage, n'hésitez pas à vous adresser à votre concessionnaire Ssangyong pour connaître les spécifications les plus récentes.

* : Une astérisque dans ce manuel signifie qu'un article d'équipement n'est pas inclus dans tous les véhicules (variantes de modèle, options de moteur, modèles propres à un pays, équipement en option, etc.).

Nous voudrions signaler que les pièces et accessoires non d'origine Ssangyong n'ont été ni examinés ni approuvés par Ssangyong et en dépit d'une surveillance permanente des produits du marché, nous ne pouvons certifier ni l'adéquation ni la sécurité de tels produits qui seraient installés ou utilisés dans nos véhicules. Ssangyong ne peut être tenu pour responsable des dégâts causés par l'utilisation des pièces et d'accessoires non d'origine Ssangyong.



TABLE DES MATIERES

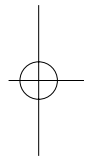
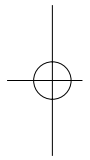

0. Généralités	Section 0
1. Consignes de sécurité	Section 1
2. Clé de contact et télécommande	Section 2
3. Ouverture et fermeture	Section 3
4. Commutateurs intérieurs	Section 4
5. Panneau d'instruments	Section 5
6. Transmission et freins	Section 6
7. Sièges	Section 7
8. Ceinture de sécurité et coussin antichocs	Section 8
9. Système de ventilation, chauffage, climatisation et purification d'air	Section 9
10. Turbocompresseur	Section 10
11. Dispositifs de commodité	Section 11
12. En cas d'urgence	Section 12
13. Interventions et maintenance	Section 13
14. Lampes	Section 14
15. Entretien du véhicule	Section 15
16. Index	Section 16

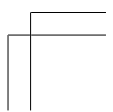
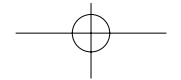
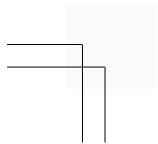

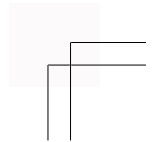
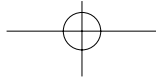
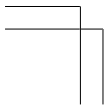
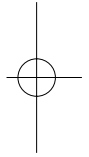
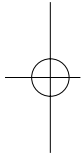
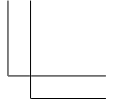
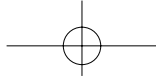
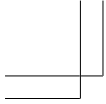





TABLE DES MATIERES

- Programme de maintenance (UE) 0-2
 - Programme de maintenance (Général)..... 0-3
 - Liquides et lubrifiants recommandés 0-4
 - Dimensions 0-5
 - Spécifications 0-6
 - Identification du véhicule 0-9
- 



0

Généralités



PROGRAMME DE MAINTENANCE (UE)

* Utilisez uniquement les pièces d'origine Ssangyong approuvées.

Descriptions		Vérification quotidienne	Vérification hebdomadaire	Intervalles entre les interventions
Huile moteur et filtre à huile	Moteur Diesel	○	–	Vérification Initiale: 5000 km, faire l'appoint si nécessaire, remplacez tous les 15.000 km ou 12 mois (mais raccourcissez les intervalles dans des conditions d'utilisation difficiles)
	Moteur essence	○	–	Remplacement initial : 10.000 km, remplacez tous les 15.000 km ou en tous cas tous les 12 mois (mais raccourcissez les intervalles entre les interventions en cas de conditions d'utilisation difficiles)
Liquide de refroidissement		○	–	Remplacez tous les 60.000 km. Examinez et faites l'appoint selon les besoins.
Liquide de frein et d'embrayage		–	–	Remplacez tous les 2 ans et examinez fréquemment
Tuyaux et flexibles de frein		–	○	Vérification initiale : 1.000 km, vérification périodique : tous les 20.000 km et en tous cas tous les ans, remplacez selon les besoins.
Plaquettes, segments et disques de frein		–	○	Vérification périodique : tous les 10.000 km, réglez ou remplacez selon les besoins.
Élément de filtre à air	Moteur Diesel	–	–	Nettoyez tous les 10.000 km, remplacez tous les 30.000 km
	Moteur essence	–	–	Nettoyez tous les 15.000 km, remplacez tous les 60.000 km
Filtre à carburant	Moteur Diesel	–	–	Remplacez tous les 30.000 km (vidanger l'eau du filtre à carburant : à chaque vidange d'huile moteur)
	Moteur essence	–	–	Remplacez tous les 60.000 km
Liquide de transmission automatique		–	–	Examinez tous les 15.000 km et en tous cas tous les 12 mois (mais remplacez tous les 60.000 km en cas de conditions d'utilisation difficiles)
Liquide de transmission manuelle		–	–	Examinez tous les 15.000 km et en tous cas tous les 12 mois, remplacez tous les 60.000 km.
Liquide de boîte de transfert		–	–	Examinez tous les 15.000 km, remplacez tous les 60.000 km.
Huile d'essieu	Avant	–	–	Examinez fréquemment, remplacez tous les 30.000 km.
	Arrière	–	–	Examinez fréquemment, remplacez tous les 30.000 km.
Filtre du climatiseur		–	–	Remplacez tous les 10.000 km.

Conditions difficiles d'utilisation du moteur

- Arrêts fréquents, fonctionnement prolongé au ralenti, trajet de moins de 6 km, trajet de moins de 16 km quand il gèle
- Trajets en montagne, dans des zones sableuses ou poussiéreuses
- Traction d'une remorque et autres utilisations avec une lourde charge

Conditions d'utilisation difficiles de la transmission automatique et de l'essieu

- Traction d'une remorque ou trajet hors route

- Taxi, patrouille ou livraison (fonctionnement prolongé au ralenti et longs trajets à petite vitesse)

Conditions difficiles d'utilisation du filtre du climatiseur

- Trajet dans des zones polluées ou hors route, fonctionnement prolongé du climatiseur ou du chauffage

Conditions difficiles pour l'élément du filtre à air

- Régions polluées ou conduite hors route

* Pays de l'UE

- Uniquement dans certains pays de l'UE.

0-2

PROGRAMME DE MAINTENANCE (GENERAL)

* Utilisez uniquement les pièces d'origine Ssangyong approuvées.

Descriptions		Vérification quotidienne	Vérification hebdomadaire	Intervalles entre les interventions
Huile moteur et filtre à huile	Moteur diesel	○	—	Remplacement initial : 5.000 km, remplacez tous les 10.000 km ou en tous cas tous les 12 mois (mais raccourcissez les intervalles entre les interventions en cas de conditions d'utilisation difficiles)
	Moteur essence	○	—	Remplacement initial : 10.000 km, remplacez tous les 15.000 km ou en tous cas tous les 12 mois (mais raccourcissez les intervalles entre les interventions en cas de conditions d'utilisation difficiles)
Liquide de refroidissement		○	—	Remplacez tous les 60.000 km. Examinez et faites l'appoint selon les besoins.
Séparateur d'eau (moteur Diesel)		—	—	Examinez tous les 10.000 km, remplacez tous les 150.000 km et en tous cas tous les 5 ans.
Liquide de frein et d'embrayage		—	—	Remplacez tous les 2 ans (examinez fréquemment).
Tuyaux et flexibles de frein		—	—	Vérification initiale : 1.000 km, vérification périodique : tous les 20.000 km et en tous cas tous les ans, remplacez selon les besoins.
Plaquettes, segments et disques de frein		—	—	Vérification périodique : tous les 10.000 km, réglez ou remplacez selon les besoins.
Élément de filtre à air	Moteur Diesel	—	○	Nettoyez tous les 10.000 km, remplacez tous les 25.000 km
	Moteur essence	—	○	Nettoyez tous les 15.000 km, remplacez tous les 60.000 km
Filtre à carburant	Moteur Diesel	—	—	Remplacez tous les 25.000 km (vidanger l'eau du filtre à carburant : à chaque vidange d'huile moteur)
	Moteur essence	—	—	Remplacez tous les 60.000 km
Liquide de transmission automatique		—	—	Examinez tous les 10.000 km ou 6 mois (mais remplacez tous les 60.000 km en cas de conditions d'utilisation difficiles).
Liquide de transmission manuelle		—	—	Examinez tous les 10.000 km ou 6 mois, remplacez tous les 60.000 km
Liquide de boîte de transfert		—	—	Examinez tous les 10.000 km, remplacez tous les 60.000 km
Huile d'essieu	Avant	—	—	Examinez fréquemment, remplacez tous les 30.000 km
	Arrière	—	—	Examinez fréquemment, remplacez tous les 30.000 km
Filtre du climatiseur		—	—	Remplacez tous les 10.000 km

Conditions difficiles d'utilisation du moteur

- Arrêts fréquents, fonctionnement prolongé au ralenti, trajet de moins de 6 km, trajet de moins de 16 km quand il gèle
- Trajets en montagne, dans des zones sableuses ou poussiéreuses
- Traction d'une remorque et autres utilisations avec une lourde charge

Conditions d'utilisation difficiles de la transmission automatique et de l'essieu

- Traction d'une remorque ou trajet hors route

- Taxi, patrouille ou livraison (fonctionnement prolongé au ralenti et longs trajets à petite vitesse)

Conditions difficiles d'utilisation du filtre du climatiseur

- Trajet dans des zones polluées ou hors route, fonctionnement prolongé du climatiseur ou du chauffage

Conditions difficiles pour l'élément du filtre à air

- Régions polluées ou conduite hors route

LIQUIDES ET LUBRIFIANTS RECOMMANDÉS

Descriptions		Capacité	Spécifications	
Huile moteur	Diesel (D27DT)	6,3 ~ 8,3 ℓ	Qualité classe**	API : CG grade ou supérieur ACEA : B2, B3 ou B4 Feuille MB : 229,1/3 (préférable)
			Viscosité	Feuille MB No. 224,1
	Essence (G32D)	7,0 ~ 9,0 ℓ	Qualité classe**	API : SJ grade ou supérieur ACEA : A2 ou A3 Feuille MB : 229,1/3 (préférable)
			Viscosité	Feuille MB No. 224,1
Liquide de refroidissement du moteur	Moteur DI	11,0 ~ 11,5 ℓ	Feuille MB 325,0, BASF GLYSANTIN G05-11, HOECHST GENANTIN SUPER 8023/14	
	G32D	11,3 ~ 11,5 ℓ		
Liquide de transmission automatique		4 vitesses: 9,5 ℓ	CASTROL TQ 95	
		5 vitesses: 8,0 ℓ	SHELL ou FUCHS SATF 3353	
Liquide de transmission manuelle	2 roues motrices	3,4 ℓ	ATF DEXRON® II, III	
	4 roues motrices	3,6 ℓ		
Liquide de boîte de transfert		Permanent (TOD): 1,4 ℓ / Temps partiel: 1,3 ℓ	ATF DEXRON® II, III	
Huile d'essieu	Avant	1,3 ~ 1,4 ℓ	API GL-5 ou SAE 80W/90	
	Arrière	1,7 ℓ	Approuvé par la feuille MB 235,0 Degré de viscosité : 85W/90	
Liquide de frein et d'embrayage		selon les besoins	SAE J 1703, DOT 3 ou 4	
Liquide de direction assistée		1,0 ℓ	ATF DEXRON® II, III	

AVERTISSEMENT

- Utilisez uniquement les liquides et lubrifiants Ssangyong recommandés.
- Ne mélangez pas les différents types de liquides.
- Maintenez les niveaux spécifiés lors des appoints ou des vidanges.

DIMENSIONS

Unité : mm

Vue du haut

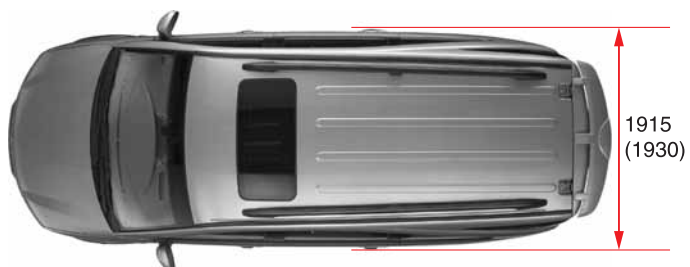

Vue avant

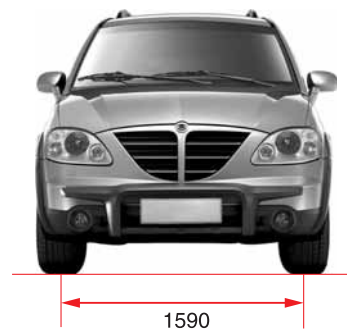

Vue latérale

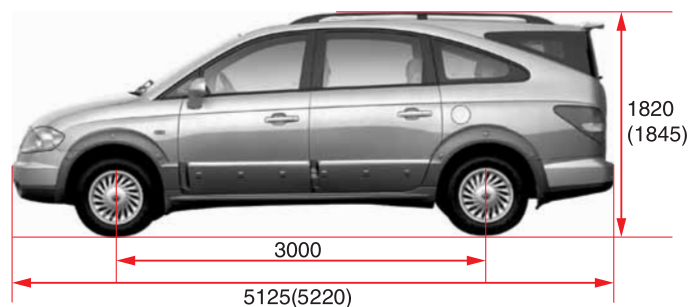

Vue arrière

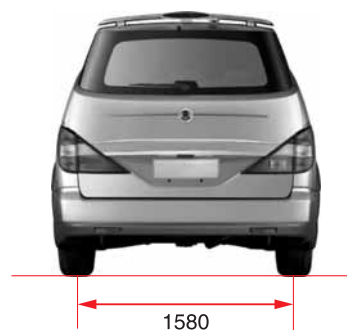

* (): Option entre parenthèses

SPECIFICATIONS

*Option entre parenthèses, 2 roues motrices entre crochets

Descriptions		D27DT	G32D	
Moteur	Nombre de cylindres/ Taux de compression	5 / 18 : 1	6 / 10 : 1	
	Cylindrée totale (cm3)	2.696	3.199	
	Disposition de l'arbre à cames	Double arbre à cames en tête (DOHC)	←	
	Puissance maximale	165 ps / 4.000 tr/m	220 ps / 6.100 tr/m	
	Couple maximal	34,7 kg·m / 1.800 à 3.250 tr/m	31,8 kg·m / 4.600 tr/m	
	Régime de ralenti	750 ± 20 tr/m	700 ± 50 tr/m	
	Circuit de refroidissement	Refroidissement par eau / circulation forcée	←	
	Capacité de refroidissement (ℓ)	11,0 ~ 11,5	11,3 ~ 11,5	
	Circuit de lubrification	Pompe à engrenages, circulation forcée	←	
	Capacité d'huile maximale (ℓ)	8,9	9,8	
	Turbocompresseur et type	Turbocompresseur, refroidi par air	-	
	Carburant	Diesel	Essence	
Transmission automatique	Modèle	Electronique	←	
	Type de fonctionnement	Changement au plancher	←	
	Rapport de pignon	1ère	3,595	3,951
		2nde	2,186	2,423
		3ème	1,405	1,486
		4ème	1,000	1,000
		5ème	0,831	0,833
		Marche arrière 1ère	3,167	3,147
Marche arrière 2nde		1,926	1,930	

0-6

Descriptions			11 Sièges	9 Sièges	7 Sièges	
Généralités	Longueur hors tout (mm)		5.125 (5.220)	←	←	
	Largeur hors tout (mm)		1.915 (1.930)	←	←	
	Longueur hors tout (mm)		1.820 (1.845)	←	←	
	Poids brut du véhicule (kg)	T/A	Diesel	3.035 [2.925]	2.850 [2.750]	←
			Essence	2.950 [2.850]	2.850 [2.750]	←
		T/M		3.005 [2.900]	2.850 [2.750]	←
	Poids du véhicule en ordre de marche (kg)	T/A	Diesel	2.320 [2.210]	2.308 [2.198]	2.244 [2.134]
			Essence	2.325 [2.215]	2.313 [2.203]	2.235 [2.125]
T/M			2.290 [2.180]	2.281 [2.171]	2.217 [2.106]	
Capacité du réservoir à carburant (ℓ)			80	←	←	
Transmission manuelle	Type de fonctionnement		Commande à distance partielle, type changement au plancher	←	←	
	Rapport de pignon	1ère	4,315	←	←	
		2nde	2,475	←	←	
		3ème	1,536	←	←	
		4ème	1,000	←	←	
		5ème	0,807	←	←	
		Marche arrière	3,919	←	←	
Boîte de transfert	Modèle		D27DT : TOD / G32D : Temps partiel	←	←	
	Type		Type à pignon planétaire	←	←	
	Rapport de pignon	Haut	1,000 : 1	←	←	
		Bas	2,483 : 1	←	←	

Descriptions		11 Sièges	9 Sièges	7 Sièges	
Embrayage (T/M)	Type de fonctionnement	Type hydraulique	←	←	
	Type de disque	Type à membrane simple à sec	←	←	
Direction assistée	Type	Crémaillère	←	←	
	Angle de braquage	Intérieur	37° 22'	←	←
		Extérieur	32° 31'	←	←
Essieu avant	Type d'arbre de transmission	Type de cardan	←	←	
	Type de carter d'essieu	Type à accumulation	←	←	
Essieu arrière	Type d'arbre de transmission	Type de cardan	←	←	
	Type de carter d'essieu	Type à accumulation	←	←	
Freins	Type de maître-cylindres	Type tandem	←	←	
	Type de servofrein	Type de servofrein assisté à dépression	←	←	
	Type de frein	Roues avant	Type de disque	←	←
		Roues arrière	Type de disque	←	←
Frein de stationnement	Type de câble à expansion interne	←	←		
Suspension	Suspension avant	Levier triangulé (Double) + ressort hélicoïdal	←	←	
	Suspension arrière	Multibras + ressort hélicoïdal	←	←	
Climatiseur	Réfrigérant (capacité)	R-134a (1050 ± 30 g)	←	←	
Electricité	Type et capacité de batterie (V-AH)	MF / 12 - 90	←	←	
	Capacité du démarreur (V-kW)	12 - 2,2	←	←	
	Capacité de l'alternateur (V-A)	12 - 150 (12 - 115)	←	←	

0-8

IDENTIFICATION DU VEHICULE

1. Numéro du moteur

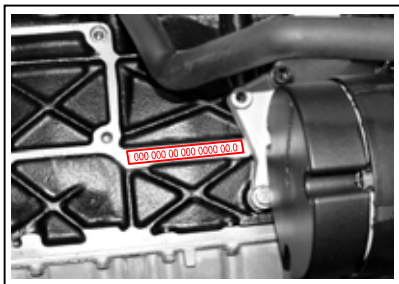

Moteur essence : Le numéro du moteur est estampillé sur la partie inférieure du bloc-cylindres, sur le côté du collecteur d'échappement.

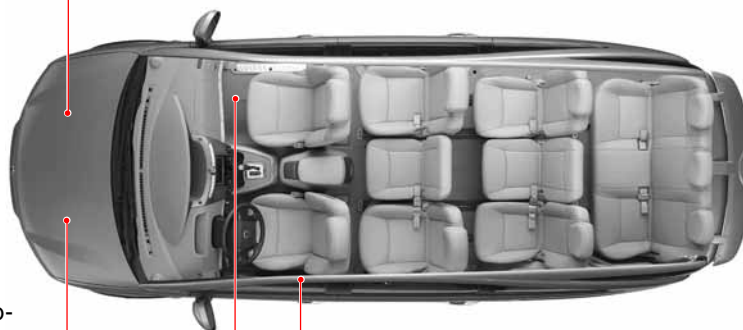

2. Numéro du châssis

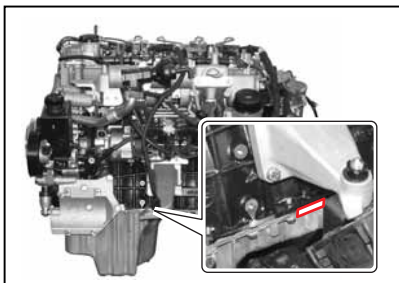

Moteur Diesel : Le numéro du moteur est estampillé sur la partie inférieure du bloc-cylindres, derrière le compresseur.



Le numéro du châssis est estampillé sur le plancher, sous la moquette du côté passager.

3. Etiquette d'homologation

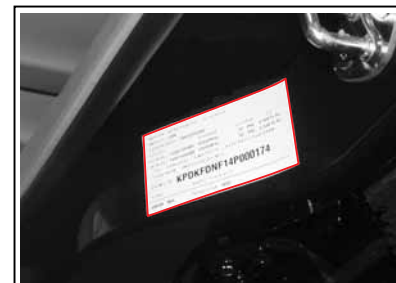

L'étiquette d'homologation est apposée sur le bas du montant B, du côté conducteur.



TABLE DES MATIERES

- Vérifications avant un trajet 1-2
 - Démarrage du moteur et circulation 1-3
 - Consignes de sécurité 1-5
 - Moteur diesel à injection directe 1-10
- 



1



Consignes de sécurité

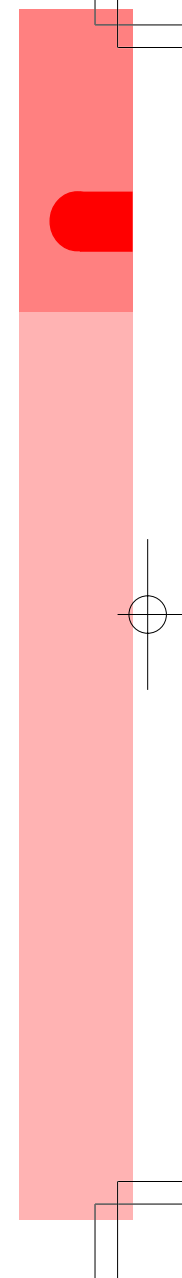

VERIFICATIONS AVANT UN TRAJET

VERIFICATIONS AVANT UN TRAJET

VERIFIER L'EXTERIEUR DU VEHICULE

1. Vérifiez le gonflage et l'usure des pneus.
2. Vérifiez le niveau d'huile moteur et les autres niveaux de liquide et d'huile dans le compartiment moteur.
3. Nettoyez le pare-brise, la lunette arrière et les rétroviseurs.
4. Vérifiez la fermeture du capot et du hayon.
5. Vérifiez l'absence d'obstacles autour du véhicule.

VERIFIER L'INTERIEUR DU VEHICULE

1. Les portes et le hayon doivent être fermés.
2. Réglez le siège du conducteur en vue d'une conduite confortable.
3. Réglez les rétroviseurs extérieurs et intérieur.
4. Bouclez les ceintures de sécurité et vérifiez si tous les occupants ont bouclé la leur.
5. Vérifiez le fonctionnement du frein de stationnement.
6. Vérifiez si tous les témoins fonctionnent quand le contact est mis.
7. Vérifiez le fonctionnement des pédales d'embrayage, d'accélérateur et de frein.
8. Vérifiez l'absence d'obstacles autour du véhicule.

DEMARRAGE DU MOTEUR ET CIRCULATION

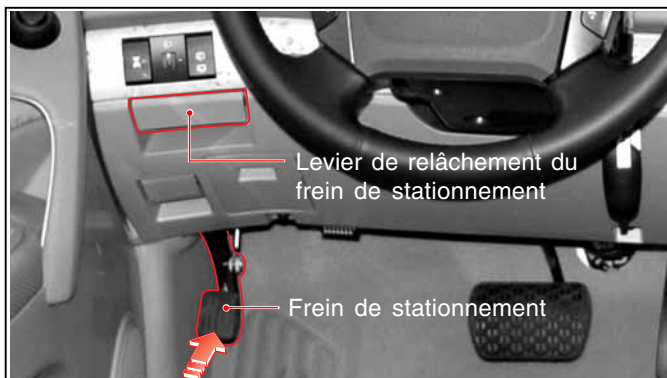

1. Serrez le frein de stationnement
2. Vérifiez l'absence de personnes et d'obstacles autour du véhicule.

⚠ AVERTISSEMENT

En cas de transmission automatique, enfoncez la pédale de frein quand le levier sélecteur est en position "P". N'enfoncez jamais la pédale d'accélérateur.

⚠ ATTENTION

En cas de transmission automatique, le moteur ne peut démarrer que dans les positions de sélecteur "P" ou "N" (la position "P" est préférée). En cas de transmission automatique le moteur peut démarrer uniquement quand la pédale d'embrayage est complètement enfoncée.

Ne tournez pas la clé de contact en position "START" (démarrage) quand le moteur tourne. Ceci pourrait endommager gravement le démarreur.



3. • Véhicule équipé d'une transmission manuelle

Déplacez le levier sélecteur en position "P" et enfoncez la pédale de frein.

• Véhicule équipé d'une transmission automatique

Déplacez le levier de changement de rapport en position de point mort et enfoncez complètement la pédale de frein et la pédale d'embrayage.

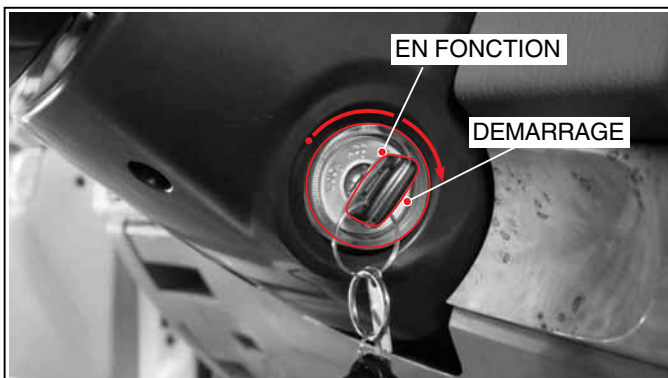

4. • **Véhicule équipé d'un moteur Diesel :**

Mettez le contact et vérifiez le fonctionnement des témoins. Le témoin de préchauffage s'allume et s'éteint quand les bougies de préchauffage sont suffisamment réchauffées lors d'un démarrage du moteur. Dès que le témoin de préchauffage s'éteint, démarrez le moteur.

• **Véhicule équipé d'un moteur essence :**

Mettez le contact et vérifiez le fonctionnement des témoins.

5. Lancez le moteur sans toucher à la pédale d'accélérateur, en tournant la clé de contact en position "START" (démarrage). Relâchez la clé quand le moteur démarre. Si le moteur démarre mais ne tourne pas, répétez l'opération.

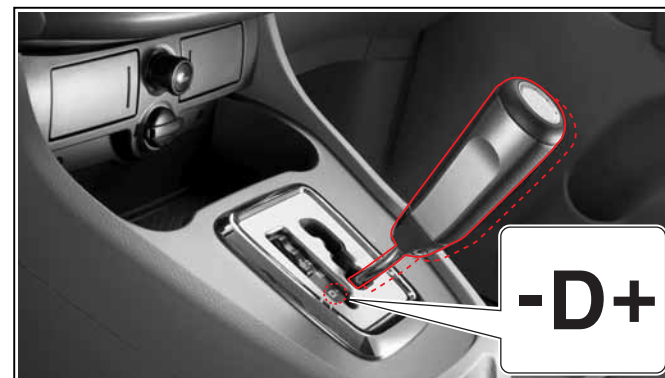

6. Réchauffez le moteur au ralenti. Ne réchauffez pas le moteur plus de 2 minutes.

7. Vérifiez l'absence de personnes et d'obstacles autour du véhicule.

8. Desserrez le frein de stationnement.

9. • **Véhicule équipé d'une transmission automatique**

Maintenez la pédale de frein enfoncée et sélectionnez la position "-D+". Les témoins de position "D" et "1" doivent s'allumer. Déplacez le véhicule en relâchant lentement la pédale de frein.

• **Véhicule équipé d'une transmission manuelle**

Maintenez les pédales de frein et d'embrayage enfoncées et sélectionnez la position "1". Relâchez la pédale de frein et enfoncez graduellement la pédale d'accélérateur tout en relâchant lentement la pédale d'embrayage.

CONSIGNES DE SECURITE

CONSIGNES DE SECURITE

Clé de contact/télécommande

1. N'utilisez jamais de copie de clé non fournie par Ssangyong.
Ceci pourrait provoquer un incendie dû à la surcharge du circuit électrique.
2. Si vous perdez vos clés, vous devez remplacer la serrure complète pour vous protéger contre le vol.
3. Protégez la télécommande des chocs et de l'humidité.
4. Utilisez uniquement les piles spécifiées pour la télécommande. N'inversez pas la polarité.

Turbocompresseur (moteur Diesel)

Les organes du turbocompresseur tournent très rapidement. Si ces pièces mobiles ne sont pas lubrifiées, le turbocompresseur peut être sérieusement endommagé.

1. Après le démarrage du moteur, laissez-le tourner pendant environ 2 minutes au ralenti sans accélérer ni rouler.
2. Après le remplacement de l'huile moteur et du filtre à huile, démarrez le moteur et laissez-le tourner pendant environ 2 minutes au ralenti sans accélérer ni rouler.
3. N'arrêtez pas le moteur immédiatement après un trajet à vitesse élevée ou dans une longue côte. Laissez le moteur tourner au ralenti pendant environ 2 minutes pour le faire refroidir.

Coussins antichocs

1. Ne heurtez jamais les organes antichocs ni à la main ni avec des outils.
2. Les coussins antichocs complètent l'action des ceintures de sécurité. Votre ceinture de sécurité et celle de vos passagers doit toujours être bouclée, même si des coussins antichocs équipent le véhicule.
3. Ne placez aucun objet dans la zone de gonflage de coussin antichocs. Vous pourriez être blessé par ces objets lors du déploiement.
4. Les coussins antichocs doivent être examinés 10 ans après leur installation quel que soit leur aspect et les autres circonstances.
5. Les réparations aux coussins antichocs sont réservées aux concessionnaires Ssangyong et aux ateliers agréés.
6. Ne tentez jamais de modifier les organes en rapport avec les coussins antichocs.
7. Ne placez jamais un siège pour enfant dans le siège avant. En cas de collision, l'enfant risquerait d'être gravement blessé par le coussin antichocs.
8. Un coussin antichocs déployé doit être déposé du véhicule et remplacé par une unité neuve.
9. Après un déploiement, les organes de coussin antichocs sont très chauds : ne les touchez pas avant leur refroidissement.
10. Un occupant de moins de 140 cm doit s'asseoir sur un siège arrière.



CONSIGNES DE SECURITE

Matériaux dangereux

1. Ne rangez aucun article inflammable ni aucun briquet jetable dans le casier de console ou dans un autre lieu. Par temps chaud, ils peuvent exploser et causer un incendie.

Pièces d'origine

N'utilisez comme pièces de rechange que des pièces Ssangyong d'origine. Ssangyong ne peut être tenu pour responsable des dégâts causés par l'utilisation des pièces et accessoires non d'origine Ssangyong.

Pneus

1. Utilisez des pneus de même type et de même taille provenant du même fabricant sur toutes les roues. Des pneus de taille différente peuvent endommager le mécanisme de transmission du véhicule.
2. Les pneus doivent rester gonflés à la pression prescrite.
3. La roue de secours doit être disponible en permanence.
4. Vérifiez toujours la surface des pneus en recherchant des dégâts et des différences d'usure avant les trajets et remplacez les pneus au besoin.
5. L'utilisation de pneus présentant des spécifications différentes peut augmenter la consommation de carburant, allonger la distance de freinage, faire vibrer la carrosserie, alourdir la direction et réduire le rendement de l'ABS.

Vitres motorisées

1. Avant de fermer les vitres de passager avant et arrière depuis le siège du conducteur, restez attentif à la sécurité. Des parties du corps peuvent être prises entre la vitre et la carrosserie.
2. En transportant des enfants sur les sièges arrière, pressez le commutateur de serrure de vitre de porte arrière pour désactiver les commutateurs de porte arrière.
3. Assurez-vous que tous les passagers maintiennent les parties de leur corps telles que les mains à l'intérieur du véhicule.
4. En fermant les vitres, restez attentif à la sécurité.

Entretien des surfaces vitrées

1. Lors du nettoyage de la lunette arrière, n'endommagez ni le câblage de chauffage de la vitre ni l'antenne incorporée.
2. Ne posez aucun store ni sur le pare-brise ni sur la lunette arrière. Ceci réduirait l'efficacité du chauffage de la lunette arrière et la sensibilité de réception de l'antenne.

CONSIGNES DE SECURITE

Protection des enfants

En transportant des bébés ou de jeunes enfants, un système adéquat de protection doit toujours être utilisé. Le système de protection des enfants doit être adapté au poids et à la stature des enfants, et placé correctement dans le véhicule. Les statistiques d'accidents montrent que les enfants sont plus en sécurité quand ils sont correctement installés dans un siège arrière que dans un siège avant.

AVERTISSEMENT

- Les bébés et les jeunes enfants doivent toujours être placés dans un siège spécial pour enfant.
- **N'INSTALLEZ JAMAIS UN SIEGE POUR ENFANT DIRIGE VERS L'ARRIERE DANS UN SIEGE AVANT EQUIPE D'UN COUSSIN ANTICHOCS DE PASSAGER AVANT.**
- Un enfant placé dans un siège pour enfant dirigé vers l'arrière dans un siège avant peut être sérieusement blessé en cas de déploiement du coussin antichocs de passager avant. Fixez un siège pour enfant dirigé vers l'arrière dans le siège arrière.
- Un siège pour enfant dirigé vers l'avant doit être fixé dans un siège arrière aussi souvent que possible. Si le siège pour enfant est installé dans le siège de passager avant, reculez le siège aussi loin que possible.
- En posant un siège pour enfant, respectez les consignes du fabricant.
- Quand un siège pour enfant n'est pas utilisé, fixez-le avec une ceinture de sécurité ou retirez-le du véhicule.
- Ne tenez pas un enfant en conduisant.

AVERTISSEMENT

- Ne laissez jamais un enfant se dresser ou s'agenouiller sur un siège quelconque.
- Ne permettez pas aux enfants de se placer dans les espaces de chargement pendant les trajets.
- Les enfants trop grands pour les sièges de sécurité pour enfants doivent être placés dans un un siège arrière et porter une ceinture de sécurité. Si la position d'assise d'un enfant possède une ceinture baudrier qui se place sur visage, le cou ou à proximité immédiate, rapprochez l'enfant du véhicule, légèrement à l'intérieur de la ceinture de sécurité ou déplacez l'enfant à une position dépourvue de ceinture baudrier, si possible.
- Notez que les ceintures de sécurité à trois points sont conçues pour des personnes d'une stature supérieure à 140 cm.



CONSIGNES DE SECURITE

Démarrage du moteur

1. Moteur Diesel : mettez le contact et attendez l'extinction du témoin de préchauffage. Ensuite, tournez la clé de contact en position "START" (démarrage) et maintenez la clé à cette position jusqu'au démarrage du moteur.
2. Même si le moteur ne démarre pas, ne maintenez pas la clé en position de démarrage plus de 10 secondes.
3. Si le moteur ne démarre pas, attendez 10 secondes puis réessayez.
4. Si le moteur ne démarre pas, placez la clé en position "LOCK" (verrouillage) puis replacez la clé en position de démarrage.
5. Ne tournez pas la clé en position de démarrage quand le moteur tourne.
6. En cas de transmission automatique, le moteur ne peut démarrer que si le levier de sélection des rapports occupe la position "P" ou "N" (la position "P" est préférée). En cas de transmission manuelle, le moteur peut démarrer uniquement quand la pédale d'embrayage est complètement enfoncée.
7. Ne laissez pas la clé de contact en position "ON" (en fonction) ou "ACC" (accessoires) quand le moteur est arrêté. Ceci peut décharger la batterie.

Réchauffement du moteur

1. Réchauffez le moteur en le laissant tourner au ralenti avant de rouler. Sinon, la durée de vie du moteur pourrait être réduite.
 2. Cependant ne réchauffez pas le moteur excessivement. Réchauffez le moteur uniquement jusqu'à ce que l'indicateur de température de liquide de refroidissement commence à se déplacer.
 3. Un réchauffement excessif du moteur augmente la consommation et la pollution de l'air. Un réchauffement optimal dure environ 2 minutes.
- ※ N'accélérez pas pendant le réchauffement.

Déplacement d'un véhicule équipé d'une transmission automatique

1. Maintenez la pédale de frein enfoncée et sélectionnez la position "-D+". Les indicateurs de position "D" et "1" doivent s'allumer. Déplacez le véhicule en relâchant lentement la pédale de frein.
2. Pour éviter d'endommager la transmission automatique, ne déplacez pas le véhicule et n'accélérez pas immédiatement après avoir sélectionné la position at "-D+". Spécialement en côte, déplacez le sélecteur à la position "-D+" et attendez l'éclairage des indicateurs "D" and "1" avant de rouler.
3. Le véhicule peut rouler en descente même si le sélecteur occupe la position "-D+".



CONSIGNES DE SECURITE

Précautions à prendre pendant les trajets

1. N'arrêtez pas le moteur quand le véhicule se déplace. En effet, l'assistance de la direction et des freins serait désactivée. Vous êtes alors limité au fonctionnement mécanique de la direction et des freins, sans assistance. Vous devez donc déployer davantage de force pour diriger et arrêter le véhicule. Vous risquez un accident.
2. Ne réglez ni le siège du conducteur ni les rétroviseurs, ni le volant en roulant.
3. En roulant, n'enfoncez pas la pédale de frein en même temps que la pédale d'accélérateur. Sinon, la réaction de la pédale d'accélérateur peut être différée. Ce symptôme est la conséquence d'une fonction de sécurité protégeant la transmission. Ce symptôme peut être éliminé si vous enfoncez et relâchez une fois la pédale d'accélérateur quand la pédale de frein n'est pas enfoncée.

Démarrage, accélération et arrêt brusques

1. Evitez les démarrages, accélérations et arrêts brusques. Ceci peut augmenter la consommation de carburant et le risque d'accident.
2. Accélérez et décélérez prudemment.

Affaiblissement des freins

Réduction ou perte de la force de freinage due au manque de friction entre les plaquettes et les disques de frein. Ceci est dû à l'élévation de la température due à un freinage répété ou prolongé.

Frein moteur

Dans une longue descente, l'utilisation du frein moteur affecte la rétrogradation de la transmission par étapes en fonction des circonstances du trajet en utilisant les freins de service. Un fonctionnement excessif du frein de service peut fatiguer les freins.

Arrêt et stationnement du véhicule

1. Ne laissez jamais des enfants sans surveillance dans un véhicule dont les portes sont verrouillées. Les enfants risquent de déplacer le véhicule de manière imprévue. Ils peuvent être asphyxiés, spécialement par temps chaud.
2. Pour stationner en cote, serrez le frein de stationnement et placez des cales sous les roues. Placez le sélecteur en position "P" en cas de transmission automatique.
3. Si possible, n'arrêtez pas et ne stationnez pas en côte.

Formation de bulles de vapeur

Ceci survient quand le liquide de frein contient trop d'humidité et est surchauffé, causant l'ébullition du liquide. Des bulles de gaz se forment dans le liquide, la pédale de frein devient alors spongieuse et la pression hydraulique peut venir à manquer complètement.

MOTEUR DIESEL A INJECTION DIRECTE

PRECAUTIONS A PRENDRE

Moteur Diesel à injection directe (DI)

Le moteur Diesel à injection indirecte (IDI) utilise un système d'injection mécanique du carburant. Le moteur Diesel à injection directe (DI) quant à lui, commande la quantité de carburant injectée et le calage de l'injection de manière électronique. Ce moteur perfectionné augmente la puissance et réduit les gaz d'échappement. Ce moteur perfectionné accroît la puissance d'entraînement et réduit les gaz d'échappement nocifs (CO, HC, NOx, ...). Le moteur Diesel à injection directe fonctionnant à haute pression (1.600 bars), toute dépose, modification ou opération d'entretien sur le moteur pourrait contaminer l'intérieur du système et provoquer son mauvais fonctionnement. Dans ce cas, le mauvais fonctionnement et tout autre système correspondant ne sont pas garantis par cette société.

Avertissement au sujet de l'utilisation de carburant de qualité médiocre

Le circuit d'alimentation du moteur DI possède de nombreux organes usinés avec précision. L'utilisation d'un carburant de qualité insuffisante peut endommager gravement le moteur du fait que ce carburant peut contenir de l'eau ou des impuretés. N'utilisez jamais de carburant de qualité médiocre.

Mode de secours

En cas de panne, le véhicule peut fonctionner en mode de secours pour maintenir des possibilités minimales de fonctionnement et éviter les dégâts au système. Dans ce mode,

la puissance du moteur peut être diminuée et le moteur peut caler. Dans ce cas, faites vérifier votre véhicule par un concessionnaire Ssangyong ou un atelier agréé.

Chauffage complémentaire

- Dispositif de chauffage à carburant (FFH)

Ce dispositif de chauffage complémentaire fonctionne au carburant et augmente le réchauffement en augmentant la température du liquide de refroidissement du moteur.

- Coefficient positif de température (PTC)

Ce dispositif de chauffage complémentaire fonctionne à l'électricité pour réchauffer l'air et est placé sur l'orifice de sortie du chauffage. Il améliore le réchauffement en augmentant la température de l'air qui circule dans l'habitacle.

Fonctionnement du FFH

Le FFH peut fonctionner pendant 2 minutes pour brûler le carburant résiduel interne quand le moteur est arrêté pendant son fonctionnement.

Dès lors, une certaine période de fonctionnement du FFH après l'arrêt du moteur est normale.

Dans une étape de fonctionnement initial, la pompe à carburant fait entendre du bruit et le chauffage FFH produit une fumée blanche. Ces symptômes de remplissage de carburant dans la conduite à carburant FFH sont normaux.

PRECAUTIONS A PRENDRE

Témoin de vérification du moteur



Ce témoin s'allume quand le contact est mis et s'éteint si le moteur fonctionne normalement.

Quand ce témoin s'allume, le rendement du moteur peut diminuer et le moteur peut caler dans certaines circonstances. Ces symptômes sont l'indice de l'activation du mode de secours pour protéger le moteur. Dans ce cas, faites vérifier votre véhicule par un concessionnaire Ssangyong ou un atelier agréé.

Témoin du séparateur d'eau

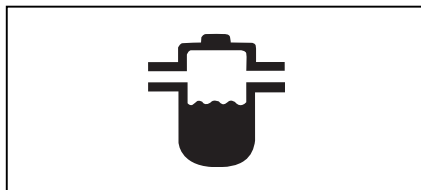

Quand le niveau d'eau du séparateur d'eau du filtre à carburant dépasse un certain niveau, ce témoin s'allume et le vibreur retentit. En outre, la puissance du moteur diminue. Dans ce cas, vidangez immédiatement l'eau du filtre à carburant et du séparateur d'eau.

Référez-vous à "Comment vidanger l'eau du filtre à carburant", dans ce manuel.

Intervalle de séparation d'eau

- lors de chaque vidange d'huile moteur

Circonstances d'utilisation de la pompe d'amorçage

1. Quand le réservoir à carburant s'est vidé complètement
 2. après la vidange de l'eau du filtre à carburant
 3. après le remplacement du filtre à carburant
- Avant de démarrer le moteur, faites fonctionner la pompe d'amorçage jusqu'à ce qu'elle devienne rigide pour remplir de carburant la pompe à carburant.

AVERTISSEMENT

- Quand le témoin de vérification du moteur s'allume, arrêtez immédiatement et faites vérifier le moteur par un concessionnaire Ssangyong ou un atelier agréé.
- Vidangez l'eau du filtre à carburant et du séparateur d'eau immédiatement après l'éclairnement du témoin du séparateur d'eau. Le circuit d'alimentation en carburant peut être gravement endommagé si vous continuez à rouler pendant que le témoin est allumé. Une réparation rapide est nécessaire.



TABLE DES MATIERES

- Clé antidémarrage et commande à distance des serrures 2-2
 - Comment utiliser la télécommande 2-3
 - Remplacement des piles 2-4
 - Utilisation de la clé de contact 2-5
 - Précautions à prendre au démarrage 2-6
 - Système antidémarrage* 2-7
 - Ouverture et fermeture des portes avec la clé de contact 2-9
- 



Clé de contact et télécommande



2



CLÉ ANTIDÉMARRAGE ET COMMANDE À DISTANCE DES SERRURES

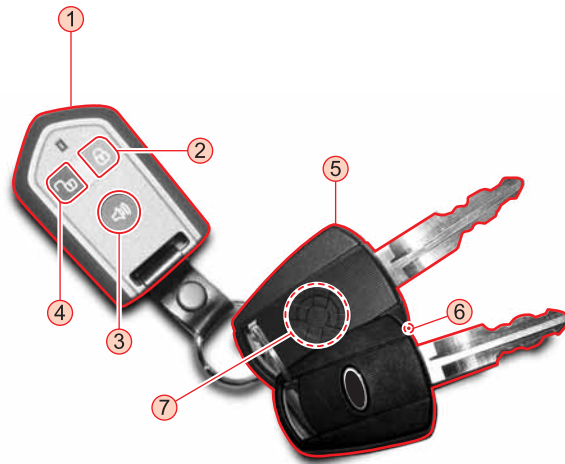

1. Commande à distance des serrures

2. Bouton de serrure de porte

1. Verrouille les portes
2. Active l'antivol

Bouton escort

Pour utiliser ce mode, pressez et maintenez enfoncé le bouton de serrure de porte pendant environ 2 secondes : les projecteurs s'allument pendant environ 20 secondes

3. Bouton panique (fonctionne uniquement quand la clé de contact est introduite dans la serrure d'allumage)

Fait retentir le vibreur intermittent pendant environ 27 secondes

4. Déverrouillage de porte (par étapes)

1ère étape : Déverrouille la porte du conducteur

2nde étape : Déverrouille les autres portes et le hayon (pressez le bouton à nouveau dans la 1ère étape)

5. Clé antivol

6. Lampe d'éclairage

7. Bouton d'éclairage

Pour allumer la lampe d'éclairage, appuyez sur ce bouton

⚠ ATTENTION

- Évitez de heurter l'émetteur de la télécommande. Les chocs risquent de causer une panne de la télécommande.
- Si vous perdez vos clés, remplacez la série complète pour éviter les vols.

COMMENT UTILISER LA TELECOMMANDE

Bouton de déverrouillage de porte

1ère étape : Déverrouille la porte du conducteur et désactive l'antivol

2nde étape : Déverrouille les autres portes et le hayon (poussez le bouton à nouveau dans la 1ère étape)

Bouton panique

- Dans votre véhicule, si vous vous sentez menacé pendant que la clé de contact est introduite dans la serrure d'allumage, vous pouvez activer l'alarme pour attirer l'attention. Si vous appuyez sur ce bouton, la sirène retentit pendant environ 27 secondes.
- La sirène s'arrête quand n'importe quel bouton de la télécommande est enfoncé.

REMARQUE

L'alarme retentit uniquement quand la clé de contact est introduite dans la serrure d'allumage.

Couplé avec la lampe avant de l'habitacle

Si vous appuyez sur le bouton de verrouillage de porte de la télécommande quand le commutateur de la lampe avant de l'habitacle est en position de porte, les lampes avant de l'habitacle s'allument pendant 30 secondes.

ATTENTION

Les portes ne peuvent être verrouillées par la télécommande si elles ne sont pas fermées.



Bouton de serrure de porte

Si vous appuyez sur ce bouton, toutes les portes sont verrouillées et l'antivol est activé.

Bouton escort

Si vous appuyez sur le bouton de serrure de porte et que vous le maintenez enfoncé pendant environ 2 secondes, les projecteurs s'allument pendant environ 20 secondes (passe en mode antivol puis active la fonction Escort).

Verrouillage automatique de porte

Si une porte n'est pas ouverte pendant 30 secondes après le verrouillage de la porte au moyen de la télécommande, toutes les portes sont verrouillées automatiquement.

Activation de l'alarme antivol

Si quelqu'un tente d'ouvrir la porte, le hayon ou le capot en mode antivol, l'alarme retentit et les feux de direction clignotent pendant environ 27 secondes.

Désactivation de l'alarme antivol

Pour arrêter l'alarme antivol activée, appuyez sur n'importe quelle touche de la télécommande.

REPLACEMENT DES PILES



Si la distance de fonctionnement a diminué, si la télécommande fonctionne mal ou si le témoin de fonctionnement est assombri, remplacez la pile.

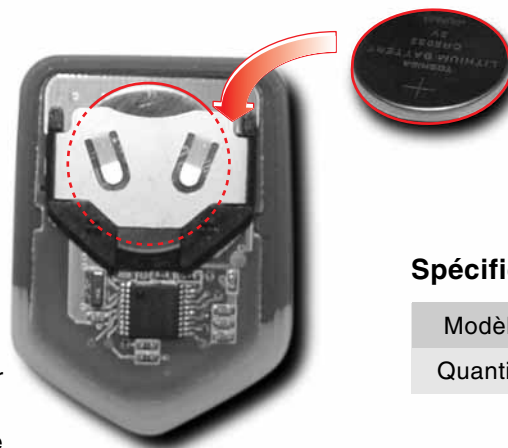

Remplacement des piles

1. Utilisez un petit tournevis à lame plate pour ouvrir le couvercle de la télécommande.
2. Retirez la pile et placez-en une neuve avec le pôle positif dirigé vers le haut.
3. Remplacez le couvercle de la télécommande

Spécifications de pile

Modèle	CR 2032
Quantité	Une

ATTENTION

Utilisez uniquement la pile spécifiée.

UTILISATION DE LA CLE DE CONTACT

Position ACC (Accessoires)

- Moteur à l'arrêt.
- La clé de contact ne peut être retirée à cette position.
- Volant déverrouillé.
- Certains accessoires électriques sont activés.

Position ON (En fonction)

- Les accessoires électriques sont activés.
- Le véhicule roule ou le moteur tourne.

Position LOCK (Verrouillage)

- Insertion/retrait de la clé.
- Verrouillage du volant.

Position START (Démarrage)

- Démarrage du moteur.
- La clé retourne automatiquement en position ON (en fonction) quand la clé est relâchée après le démarrage.

Des positions ACC (Accessoires) à LOCK (Verrouillage) :

Tounez la clé en position LOCK (Verrouillage) depuis la position ACC (Accessoires) en pressant la clé.

Déverrouillage du volant :

Pour déverrouiller le volant, introduisez la clé et faites-la tourner prudemment en position ACC (Accessoires) en déplaçant légèrement le volant des deux côtés.

Eclairage de la serrure d'allumage

La lampe s'allume quand la porte est ouverte.

Cette lampe s'éteint environ 10 secondes après la fermeture de la porte.

PRECAUTIONS A PRENDRE AU DEMARRAGE

PRECAUTIONS A PRENDRE AU DEMARRAGE

- Pour déverrouiller le volant, introduisez la clé et faites-la tourner prudemment en position **ACC** (Accessoires) en déplaçant légèrement le volant des deux côtés.
- En cas de transmission manuelle, le moteur ne peut démarrer que si la pédale d'embrayage est complètement enfoncée.
- Moteur Diesel : tournez la clé de contact en position **ON** (en fonction) et attendez l'extinction du témoin de préchauffage. Ensuite, tournez la clé de contact en position **"START"** (démarrage) et maintenez la clé à cette position jusqu'au démarrage du moteur.
- En cas de transmission automatique, le moteur ne peut démarrer que si le levier sélecteur de changement de rapport occupe la position **"P"** ou **"N"** (la position **"P"** est préférée).
- Enfoncez la pédale de frein pendant le démarrage du moteur.
- Même si le moteur ne démarre pas, ne maintenez pas la clé de contact en position **"START"** (démarrage) pendant plus de 10 secondes.
- Après le démarrage du moteur, laissez-le tourner au ralenti pendant environ 2 minutes. N'accélérez pas pendant le réchauffement.
- L'alarme retentit quand la porte du conducteur est ouverte avec la clé de contact en position **"ACC"** (Accessoires) ou **"LOCK"** (verrouillage).
- Ne laissez pas la clé de contact en position **"ON"** (en fonction) ou **"ACC"** (accessoires) quand le moteur est arrêté. Sinon, la batterie risque de se décharger.
- N'enfoncez jamais la pédale d'accélérateur au démarrage du moteur.
- N'actionnez pas le démarreur plus de 10 secondes à la fois.
- Si le moteur ne démarre pas, attendez 10 secondes avant de réessayer.
- Ne tournez jamais la clé de contact en position **"LOCK"** (verrouillage) et ne retirez pas la clé de contact de la serrure d'allumage pendant un trajet. Ceci bloquerait le volant.
- N'utilisez jamais de copie de clé non fournie par Ssangyong. Ceci pourrait provoquer un incendie dû à la surcharge du circuit électrique. En cas d'antidémarrage, le moteur ne peut démarrer au moyen d'une clé copiée.

SYSTEME ANTIDEMARRAGE*

Le système antidémarrage protège contre le vol du véhicule en l'empêchant d'être démarré par des personnes non autorisées. Quand la clé de contact avec transpondeur est tournée en position ON (En fonction), l'unité de commande du moteur ECU vérifie le code crypté de la clé. Si le code est correct, l'ECU autorise le démarrage du moteur.



Témoin antidémarrage

IMMO

Ce témoin indique l'état de fonctionnement de l'antidémarrage. Il s'allume quand la clé de contact communique avec l'unité de commande du moteur (pendant le démarrage) et s'éteint après le démarrage du moteur. Si le témoin clignote, il indique une panne d'antidémarrage. Faites vérifier le système par un concessionnaire Ssangyong ou un atelier agréé.

Clé antidémarrage

Quand la clé de contact avec transpondeur est tournée en position ON (En fonction), l'unité de commande du moteur ECU vérifie le code crypté de la clé. Si le code est correct, l'ECU autorise le démarrage du moteur.

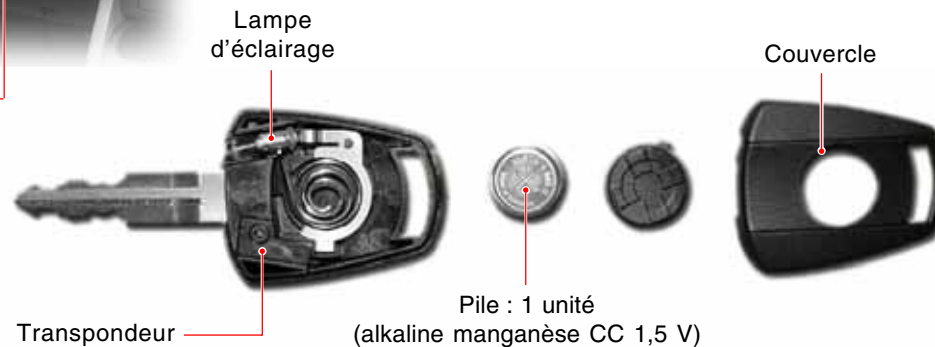

• Quand le transpondeur est endommagé

Quand le transpondeur est endommagé, vous devez le remplacer et enregistrer un nouveau code dans l'unité de commande du moteur. Cette intervention est du ressort d'un concessionnaire Ssangyong ou d'un atelier agréé. Sinon, le moteur ne peut démarrer.

• En cas de perte de clés

Quand les clés sont perdues, vous devez effacer le code de la clé à transpondeur de l'unité de commande du moteur.

Pour éviter le vol du véhicule au moyen des clés perdues, adressez-vous à un concessionnaire Ssangyong ou à un atelier agréé. Quand vous conduisez votre véhicule chez un concessionnaire pour une intervention, apportez toutes vos clés.

! ATTENTION

- Si le témoin clignote en permanence, faites vérifier l'antidémarrage par un concessionnaire Ssangyong ou un atelier agréé.
- Ne laissez pas tomber et ne heurtez pas le transpondeur de la clé, au risque de l'endommager.
- Si le transpondeur est endommagé, adressez-vous à un concessionnaire Ssangyong pour qu'il remplace la clé et enregistre le code dans l'unité de commande du moteur pour pouvoir démarrer.
- Seul le personnel compétent d'un concessionnaire Ssangyong ou d'un atelier agréé peut examiner, remplacer, réparer ou coder l'antidémarrage.
- Soyez présent lors de l'enregistrement du code ou de l'enregistrement d'une clé supplémentaire.

! AVERTISSEMENT

- Dans tous les cas, l'antidémarrage ne peut être retiré du véhicule. Si vous tentez de le retirer et que vous endommagez le système, le démarrage sera impossible. Dès lors, ne tentez jamais de retirer, endommager ou modifier l'antidémarrage.
- En outre, un démarreur à distance ne peut être placé sur le véhicule équipé de l'antidémarrage. Par conséquent, n'installez jamais de démarreur à distance.

! ATTENTION

- La communication peut ne pas s'établir dans les cas suivants :



OUVERTURE ET FERMETURE DES PORTES AVEC LA CLE DE CONTACT

Porte

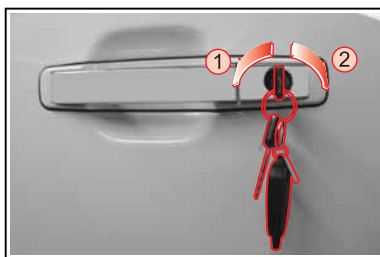

- ① Verrouillage des portes
- ② Déverrouillage des portes

Pour verrouiller la porte :

Faites tourner la clé en position de verrouillage (vers l'avant du véhicule) depuis la porte de conducteur ou la porte de passager. Toutes les portes seront verrouillées à l'exception du hayon.

Pour déverrouiller la porte :

Faites tourner la clé en position de déverrouillage (vers l'arrière du véhicule) depuis la porte de conducteur ou la porte de passager. Toutes les portes seront déverrouillées à l'exception du hayon.



Hayon

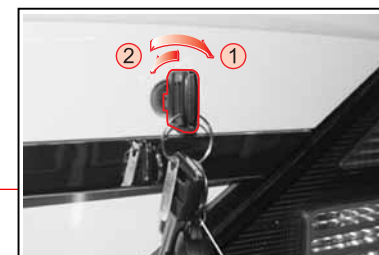

- ① Verrouillage du hayon
- ② Déverrouillage du hayon

Faites tourner la clé vers la gauche ou vers la droite pour verrouiller ou verrouiller le hayon.



TABLE DES MATIERES

- Dispositifs d'ouverture et de fermeture 3-2
 - Portes 3-3
 - Vitres 3-5
 - Toit ouvrant 3-6
 - Hayon 3-7
 - Capot du moteur 3-8
 - Volet de remplissage de carburant 3-9
- 



Ouverture et fermeture



DISPOSITIFS D'OUVERTURE ET DE FERMETURE

Serrure et poignée de porte

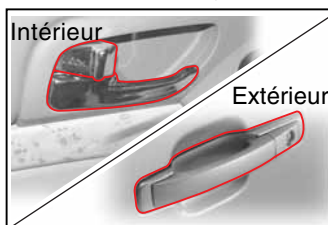

Panneau de commutateur de porte du conducteur



Levier de déverrouillage du volet de remplissage de carburant

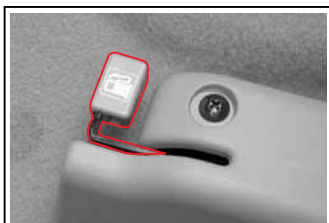

Poignée du hayon

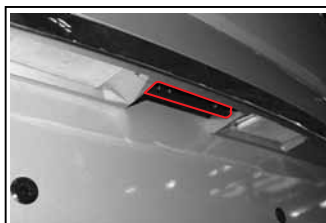

Toit ouvrant

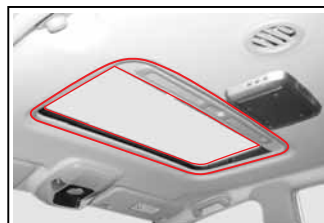

Levier d'ouverture du capot du moteur



Commutateur de vitre de passager avant et de portes arrière

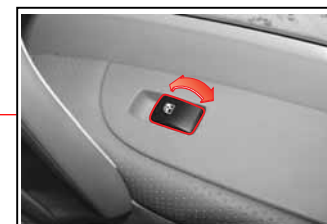

Serrure de porte avec sécurité enfant



3-2

OUVERTURE ET FERMETURE

PORTES

Porte du conducteur (intérieur)



Ⓐ Bouton de verrouillage/déverrouillage de porte

① Verrouiller
② Déverrouiller

Ⓑ Levier d'ouverture de porte

- Si vous appuyez sur le bouton de verrouillage/déverrouillage de porte (A) dans le sens du verrouillage (1), toutes les portes sont verrouillées et vice versa.
- Tirez sur levier d'ouverture de porte (B) pour ouvrir la porte.

Verrouillage automatique de porte

Toutes les portes sont verrouillées automatiquement quand vous roulez à plus de 50 km/h avec les portes déverrouillées.

Déverrouillage automatique de porte

Toutes les portes sont déverrouillées automatiquement quand le moteur est arrêté.

Porte de passager (intérieur)



Le bouton de verrouillage/déverrouillage et le levier de porte de passager possèdent les mêmes fonctions que ceux de la porte du conducteur.

Porte arrière droite (intérieur)



Porte arrière gauche (intérieur)



Les leviers d'ouverture des portes arrière des côtés droit et gauche possèdent les mêmes fonctions que ceux de la porte du conducteur. Cependant, le bouton de verrouillage/déverrouillage commande uniquement la porte concernée.

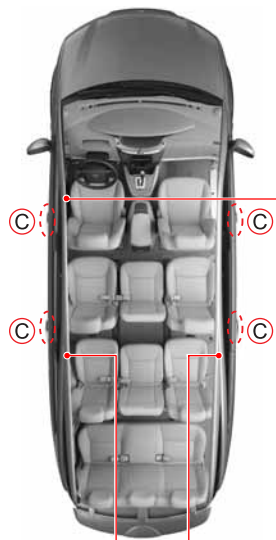

Leviers d'ouverture de porte (extérieur **C**)

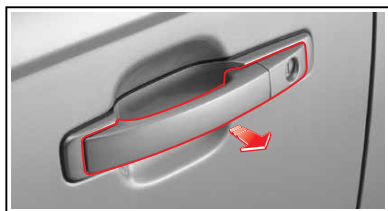

Pour ouvrir la porte, tirez la poignée extérieure de porte vers l'extérieur.

ATTENTION

La porte doit déjà être déverrouillée.

Commutateur de verrouillage/déverrouillage centralisés de porte

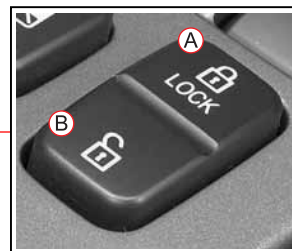

Appuyez sur la section **A** du commutateur pour verrouiller les portes et le hayon.

Appuyez sur la section **B** du commutateur pour déverrouiller les portes et le hayon.

Ce commutateur est disponible quand une des portes n'est pas complètement fermée et que le véhicule est en mode antivol.

Serrure de porte avec sécurité enfant



La serrure de porte avec sécurité enfant empêche une ouverture accidentelle de la porte, spécialement quand des enfants se trouvent dans le véhicule. Quand le levier de sécurité enfant est en position **LOCK** (verrouillage), la porte arrière ne peut être ouverte que de l'extérieur.

AVERTISSEMENT

Les enfants placés dans le siège arrière ne peuvent ouvrir les portes arrière.

Déplacez le levier de sécurité enfant en position **LOCK** (verrouillage).

VITRES

Commutateur de vitre de porte du conducteur

- Toutes les vitres peuvent être actionnées quand la clé de contact est en position “ON” (en fonction).
- Quand l'avant du commutateur est légèrement enfoncé (étape 1), la vitre est abaissée quand le commutateur est pressé. Quand le commutateur est enfoncé davantage (étape 2), la vitre s'ouvre automatiquement et complètement. Si vous désirez arrêter la vitre pendant son abaissement automatique, pressez légèrement le commutateur (étape 1) à nouveau ou tirez le commutateur vers le haut.
- Les autres vitres ne peuvent être actionnées que si les commutateurs concernés sont activés.

Commutateur de vitre arrière gauche

Commutateur de verrouillage de vitre

Si ce commutateur est pressé, les vitres de porte ne peuvent être actionnées que par les commutateurs de vitre de la porte du conducteur. Pour désactiver, pressez le commutateur à nouveau. La vitre de la porte du conducteur fonctionne indépendamment du commutateur de verrouillage de vitre.

AVERTISSEMENT

En transportant des enfants sur les sièges arrière, pressez le commutateur de serrure de vitre de porte arrière pour désactiver les commutateurs de porte arrière. Ne laissez les enfants jouer ni avec le commutateur de lève-vitre ni avec les commutateurs de vitre de porte arrière.

Commutateur de verrouillage/déverrouillage centralisés de porte

ATTENTION

Avant de fermer les vitres de passager avant et arrière depuis le siège du conducteur, restez attentif à la sécurité. Des parties du corps peuvent être prises entre la vitre et la carrosserie.

Commutateur de vitre de porte de passager

Commutateur de vitre arrière droite

Délai de fonctionnement de vitre

Le fonctionnement du lève-vitre motorisé peut se poursuivre pendant 30 secondes même après que le contact est coupé. Si vous ouvrez la porte pendant ce laps de temps, le délai de fonctionnement de la vitre est réinitialisé.

TOIT OUVRANT

* Pour votre sécurité, n'actionnez jamais le toit ouvrant pendant un trajet.

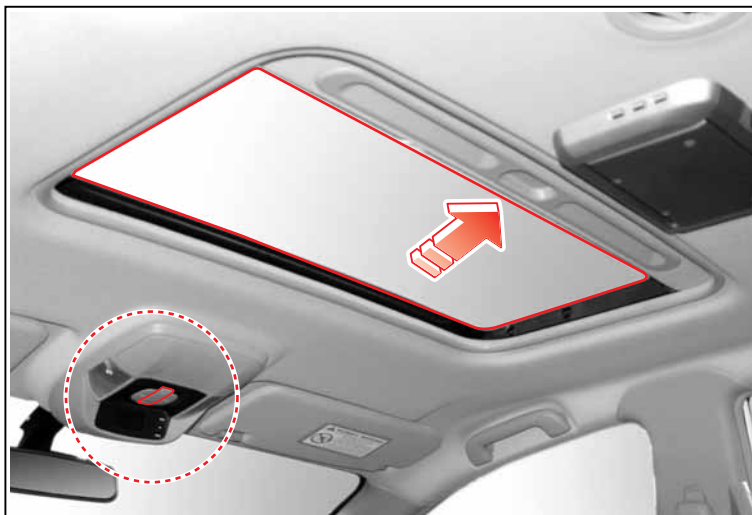

⚠ ATTENTION

- Le toit ouvrant peut être actionné quand la clé de contact est en position ON (En fonction), moteur à l'arrêt, cependant, pour éviter la décharge de la batterie, il est recommandé de faire tourner le moteur.
- A l'issue du fonctionnement du toit ouvrant, relâchez le commutateur. Sinon, une panne est à craindre. Spécialement en hiver, n'actionnez jamais le toit ouvrant si les zones de fonctionnement sont gelées. Attendez la fonte de la glace.
- Si le toit ouvrant a été arrêté en position ouvert suite à la décharge de la batterie ou à une interruption brutale de l'alimentation électrique, pressez la section (A) du commutateur pour ouvrir complètement le toit ouvrant puis pressez-la à nouveau pendant 10 secondes, ou pressez la section (B) du commutateur pour incliner le toit ouvrant puis pressez-la à nouveau pendant 10 secondes. Ceci est destiné au fonctionnement de la reconnaissance de position afin que le toit ouvrant fonctionne correctement.

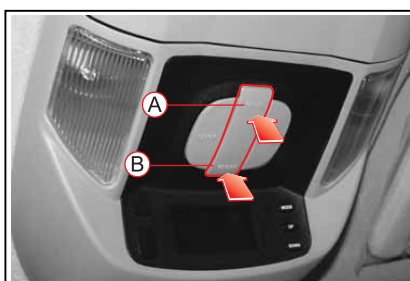

Ⓐ Ouvrir

Ⓑ Fermer

Coulissement du toit ouvrant

1. Pour ouvrir complètement le toit ouvrant, pressez brièvement la section Ⓐ du commutateur. Pour ouvrir partiellement le toit ouvrant, pressez le bouton et maintenez-le enfoncé jusqu'à la position désirée.
2. Le fonctionnement du toit ouvrant s'arrête si vous pressez le commutateur pendant son fonctionnement.
3. Pour fermer le toit ouvrant, pressez la section Ⓑ du commutateur.

Inclinaison du toit ouvrant

Pour incliner le toit ouvrant vers le haut, pressez la section Ⓑ du commutateur. Pour incliner le toit ouvrant vers le bas, pressez la section Ⓐ du commutateur.

HAYON

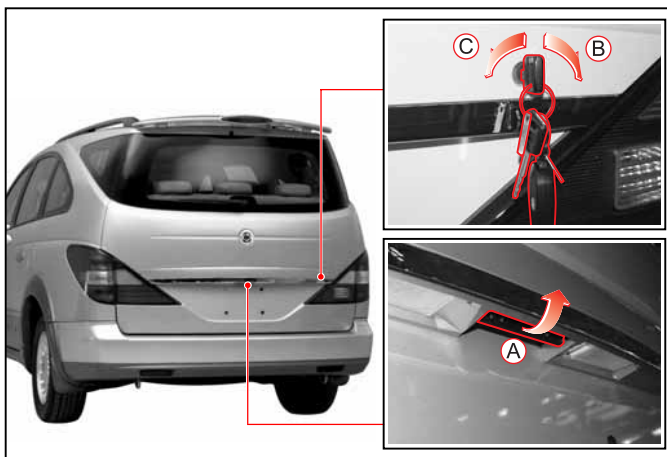

- Ⓐ Levier d'ouverture du hayon
- Ⓑ Verrouiller
- Ⓒ Déverrouiller

Pour ouvrir le hayon, déverrouillez le hayon et tirez vers le haut le levier Ⓐ d'ouverture du hayon.

⚠ AVERTISSEMENT

Les gaz d'échappement sont toxiques. Ne faites pas tourner le moteur quand le hayon est ouvert pour éviter la pénétration des gaz d'échappement dans l'habitacle.

Un hayon ouvert pendant un trajet risque de causer la chute des bagages, entraînant un accident imprévu. Ne roulez pas avec le hayon ouvert.

⚠ PRECAUTIONS A PRENDRE POUR LES DISPOSITIFS D'OUVERTURE/FERMETURE

- Ne laissez pas les enfants jouer avec un commutateur, un levier de porte ou un équipement de conduite.
- En fermant les vitres, le toit ouvrant, le capot du moteur et le hayon, restez attentif à la sécurité. Des parties du corps peuvent être immobilisées.
- Avant le départ, vérifiez si les portes, le toit ouvrant, le capot du moteur, le volet de remplissage de carburant et le hayon sont complètement fermés.
- En transportant des enfants, utilisez le dispositif de sécurité enfant pour éviter qu'ils n'ouvrent les vitres et les portes.
- Des parties du corps peuvent être immobilisées dans la vitre ou le toit ouvrant et peuvent être heurtées par des objets extérieurs. Les mains, la tête et aucune autre partie du corps ne peuvent se trouver hors du véhicule.

CAPOT DU MOTEUR

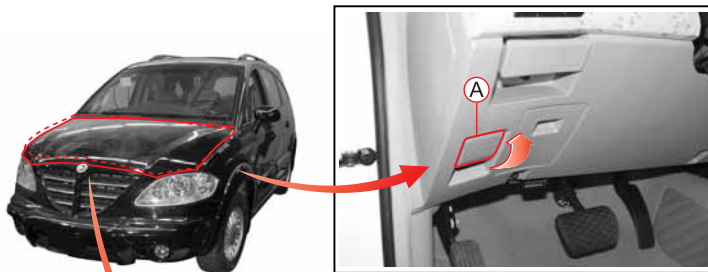

1. Pour ouvrir le capot du moteur, tirez sur le bouton **A** de déverrouillage placé sur le côté inférieur gauche du panneau d'instruments. Ceci ouvre le capot partiellement.

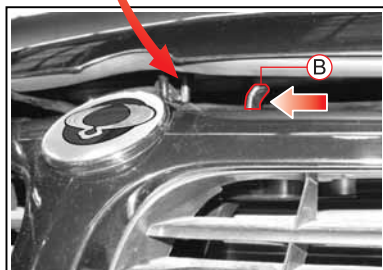

2. Poussez sur le levier du crochet de sécurité placé sous le capot en direction de la flèche **B** et levez le capot.

⚠ AVERTISSEMENT

- Si le capot est ouvert pendant que le moteur tourne, les pièces mobiles peuvent causer des blessures.
- Avant de reprendre la route, vérifiez si le capot est complètement verrouillé en tentant de lever le bord avant du capot.
- Pour éviter les blessures, veillez à la séparation de la tige de soutien de la fente, spécialement par grand vent.

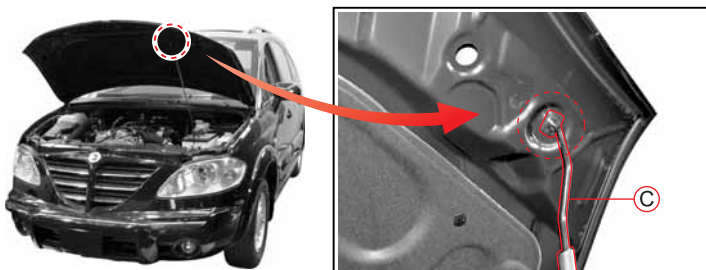

3. Pour immobiliser le capot en position ouvert, introduisez la tige de soutien **C** dans la fente.

VOLET DE REMPLISSAGE DE CARBURANT

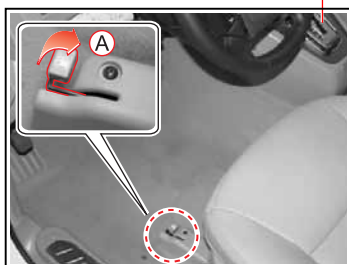

A Levier de déverrouillage du volet de remplissage de carburant

1. Ouvrez le volet **C** de remplissage de carburant en tirant sur le levier de déverrouillage **A** placé sur le côté inférieur gauche du siège du conducteur.

AVERTISSEMENT

Arrêtez le moteur avant l'appoint.

AVERTISSEMENT

- Les vapeurs d'essence sont très inflammables. Elles brûlent violemment et peuvent blesser très gravement.
- Lors de l'appoint, arrêtez le moteur et ne fumez pas. N'approchez ni flammes ni étincelles.
- L'utilisation d'un carburant de qualité médiocre peut gravement endommager le moteur s'il contient de l'eau ou des impuretés. N'utilisez jamais de carburant de qualité médiocre.

ATTENTION

- Le carburant peut endommager la laque de la carrosserie. Si du carburant se répand sur la carrosserie, lavez immédiatement la zone affectée à l'eau froide.
- Le volet de remplissage de carburant peut ne pas s'ouvrir par temps froid. Poussez ou tapotez légèrement le volet de remplissage pour l'ouvrir.

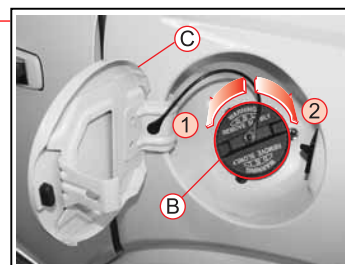

1 Ouvrir

2 Fermer

2. Ouvrez le bouchon **B** de remplissage de carburant en le faisant tourner dans le sens inverse des aiguilles d'une montre.
3. Après l'appoint, serrez le bouchon de remplissage en le faisant tourner dans le sens des aiguilles d'une montre et poussez sur le volet **C** de remplissage jusqu'au verrouillage.

TABLE DES MATIERES

- Commutateurs intérieurs 4-2
- Commutateur d'éclairage 4-4
- Commutateur d'essuie-glace et de lave-glace 4-7
- Commutateur de régulation de vitesse* ... 4-9
- Commutateur de traction sur 4 roues* .. 4-13
- Témoin 4WD Check (vérification de traction sur 4 roues)* 4-15
- Commutateur de la porte du conducteur . 4-16
- Commutateurs audio au volant* 4-17
- Panneau central de commutateurs 4-18
- Commutateur de feu antibrouillard et commutateur ESP_{OFF}* 4-19
- Commutateur de chauffage de vitre 4-21
- Commutateurs de la console suspendue et des lampes de l'habitacle 4-22
- Commutateurs de la console suspendue . 4-23
- Multimètre 4-24
- Mode d'heure et de date 4-25
- Mode direction, pression atmosphérique, altitude 4-26
- Baromètre et altimètre 4-28
- Comment utiliser l'altimètre (exemple) . 4-29
- Duree du trajet et vitesse moyenne 4-30
- Tension de batterie 4-31

COMMUTATEURS INTERIEURS



4-2

COMMUTATEURS INTERIEURS

Commutateurs de la console suspendue



1. Commutateur de lampe avant couplée à la porte
2. Commutateur de toit ouvrant
3. Commutateur de lampe latérale couplée à la porte
4. Commutateur de lampe avant
5. Commutateur de mode multimètre
6. Bouton de commande multimètre

Panneau central de commutateurs



1. Commutateur de chauffage de siège (siège du conducteur)
2. Commutateur de feu antibrouillard arrière
3. Commutateur de feux antibrouillard avant
4. Commutateur de centrale clignotante des feux de détresse
5. Commutateur de chauffage du pare-brise, de la vitre du hayon et des rétroviseurs extérieurs
6. Commutateur ESP_{OFF}
7. Commutateur de chauffage de siège (siège du passager)

COMMUTATEUR D'ÉCLAIRAGE

Commutateur d'éclairage

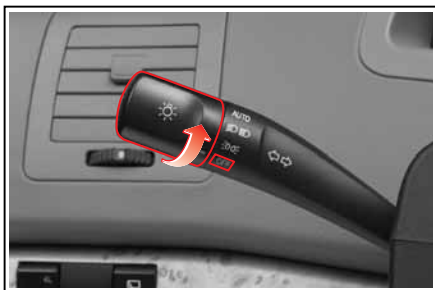

Faites tourner le barillet de l'extrémité du levier comme illustré pour commander l'éclairage comme suit.

Position	HORS FONCTION			AUTO	
Projecteurs	X	X	○		Allume et éteint tout automatiquement.
Feux de position	X	○	○		
Feux arrière	X	○	○		
Lampe de plaque ménéralogique	X	○	○		
Feu antibrouillard avant	X	○	○		
Feu antibrouillard arrière	X	○	○		
Panneau d'instruments Lampe d'éclairage	X	○	○		

Le feu antibrouillard du tableau placé plus haut est allumé ou éteint quand le commutateur de feu antibrouillard est en position ON (En fonction).

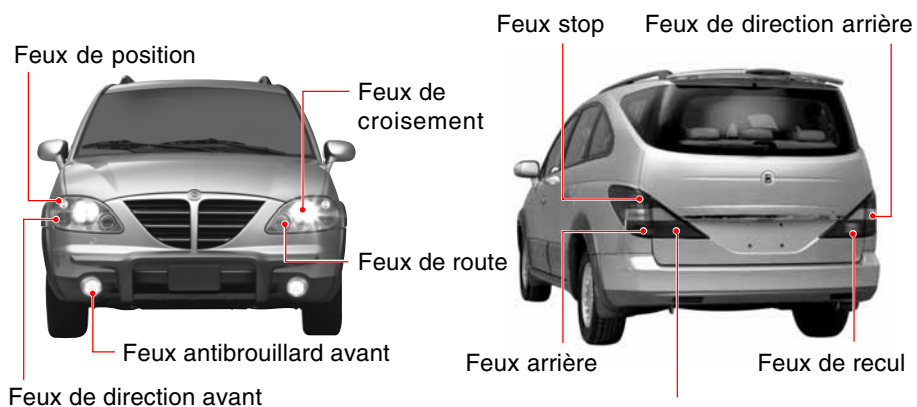

ATTENTION
Allume les projecteurs en traversant un tunnel ou une autre zone sombre.

Feu antibrouillard arrière
: Obligatoire en fonction de la réglementation locale

4-4 COMMUTATEURS INTERIEURS

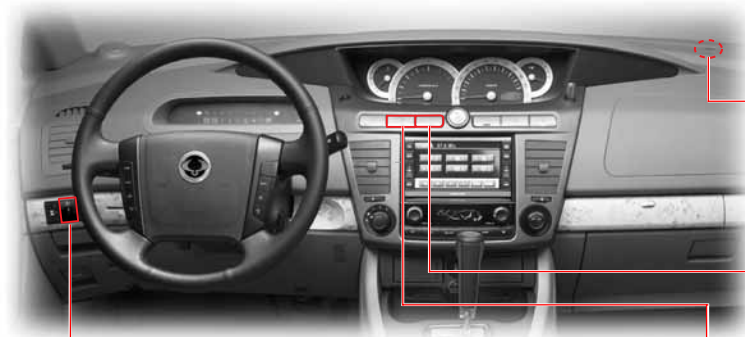

Commutateur de réglage des projecteurs*



Quand les feux de croisement sont en fonction, réglez le faisceau des projecteurs en fonction de la charge du véhicule.

- Pour abaisser le faisceau, faites tourner le commutateur vers le bas.
- Pour lever le faisceau, faites tourner le commutateur vers le haut.

REMARQUE

En fonction de la charge du véhicule, réglez le faisceau des projecteurs.

1. Sans EAS : Ne tournez pas le bouton du système de mise à niveau des feux de route au delà de la troisième position (cela pourrait affecter la visibilité en raison de feux de route mal réglés).
2. Avec EAS : Ne tournez pas le bouton du système de mise à niveau des feux de route au delà de la première position (cela pourrait affecter la visibilité en raison de feux de route mal réglés).

Capteur automatique de lumière

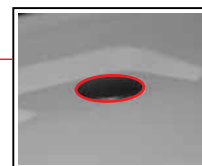

Ce capteur détecte l'intensité de la lumière extérieure pour allumer les projecteurs et les feux arrière ou les éteindre automatiquement quand le commutateur d'éclairage est mis en position automatique.

Commutateur de feu antibrouillard avant



Pour allumer les feux antibrouillard, poussez ce commutateur pendant que les feux arrière et les projecteurs sont en fonction. Poussez à nouveau sur le commutateur pour éteindre les feux antibrouillard.

Commutateur de feu antibrouillard arrière*



Pour allumer le feu antibrouillard arrière, poussez sur ce commutateur quand le commutateur d'éclairage est placé en position .

Poussez à nouveau sur ce commutateur pour éteindre le feu antibrouillard arrière.

Le feu antibrouillard arrière peut éblouir les conducteurs qui suivent.

Utilisez le feu antibrouillard arrière avec circonspection.

ATTENTION

N'utilisez pas les feux antibrouillard comme substituts des projecteurs.

COMMUTATEUR D'ÉCLAIRAGE

1. Feux de route

Pour allumer les feux de route, poussez le levier en direction du panneau d'instruments ① avec les feux de croisement en fonction. Le témoin des feux de route du panneau d'instruments s'allume quand les feux de route sont mis en fonction.

⚠ AVERTISSEMENT

Rouler avec les feux de route allumés réduit la visibilité des conducteurs roulant dans l'autre sens. Utilisez les feux de route uniquement en cas de nécessité.

2. Eclairage automatique

Les projecteurs et les feux arrière s'allument et s'éteignent automatiquement en fonction de l'intensité de la lumière extérieure quand le commutateur d'éclairage est en position "AUTO" ②.

⚠ ATTENTION

- Aucun objet ne peut aveugler le capteur. N'utilisez ni détergent ni cire pour nettoyer le capteur.
- Passez en mode manuel en cas de brouillard, neige, pluie ou ciel couvert. Le temps de mise en/hors fonction des feux varie avec le climat, la saison et les circonstances.
- Le recouvrement de protection antisolaire des surfaces vitrées peut affecter l'intensité de l'éclairage dans l'habitacle et fausser le fonctionnement du système d'éclairage.

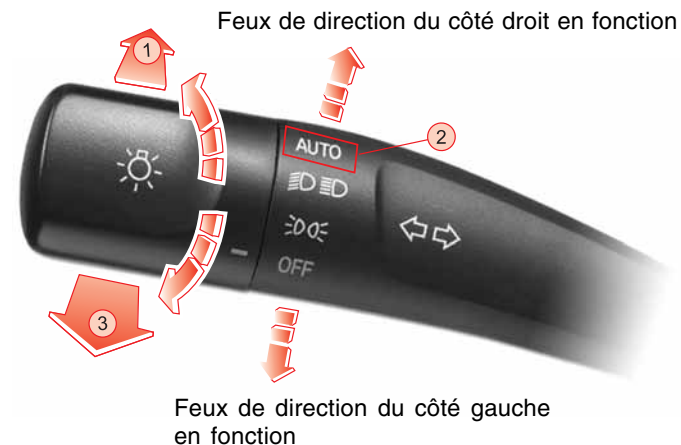

3. Appels de phare

Pour un appel de phare, tirez le levier vers le volant ③ et relâchez-le. Relâché, le levier retourne à sa position d'arrêt. Les feux de route restent en fonction aussi longtemps que vous maintenez le levier.

Economiseur de batterie (éteint automatiquement les projecteurs)

Pour éviter la décharge de la batterie, le vibreur retentit quand vous retirez la clé de contact et que vous ouvrez la porte alors que les feux arrière sont en fonction. Les feux arrière sont éteints quand la porte est fermée. En outre, les feux arrière se rallument quand la clé de contact est replacée dans la serrure d'allumage.

COMMUTATEURS D'ESSUIE-GLACE ET DE LAVE-GLACE

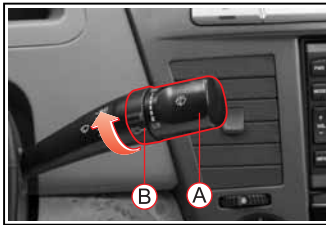

Commutateur d'essuie-glace et de lave-glace avant

- A. Commutateur d'essuie-glace et de lave-glace avant
- B. Commutateur d'essuie-glace automatique

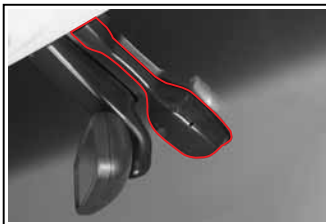

Capteur de pluie*

Quand le commutateur d'essuie-glace avant est en position automatique, le capteur de pluie met automatiquement en/hors fonction l'essuie-glace. En outre, il commande la vitesse de balayage en détectant la quantité des gouttes de pluie.

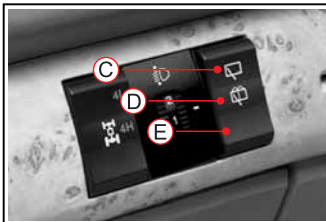

Commutateur d'essuie-glace et de lave-glace arrière

- C. L'essuie-glace arrière fonctionne
- D. L'essuie-glace et le lave-glace arrière fonctionnent
- E. L'essuie-glace arrière s'arrête

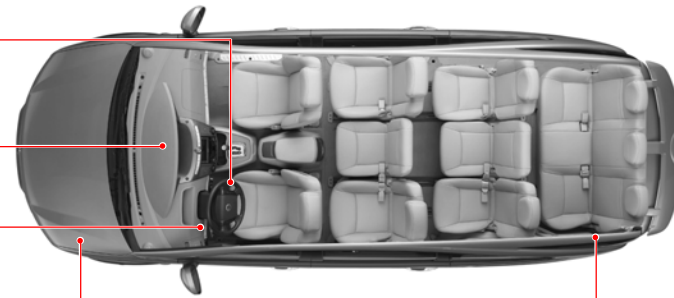

Réservoir de liquide de lave-glace avant

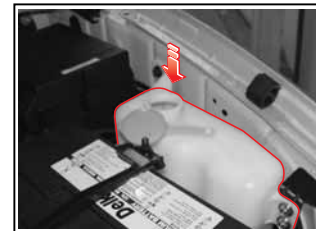

Réservoir de liquide de lave-glace arrière

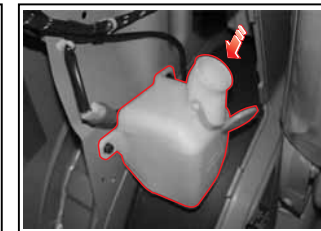

Vérifiez fréquemment le niveau de liquide de lave-glace et faites l'appoint en utilisant le liquide de lave-glace prescrit.

ATTENTION

- Si vous utilisez de l'eau ordinaire à titre de liquide de lave-glace, elle gèlera en hiver et endommagera le réservoir du liquide de lave-glace ainsi que le moteur. Utilisez uniquement le liquide de lave-glace prescrit.
- Ne répandez pas de liquide de lave-glace autour du réservoir.

1. DESEMBUAGE

L'essuie-glace fonctionne une fois si vous levez le levier. Le levier retourne en position d'arrêt quand il est relâché.

2. HORS FONCTION

Arrête le fonctionnement.

3. AUTO

Fonctionne automatiquement en fonction de la vitesse du véhicule ou de l'intensité de la pluie.

4. LENT/RAPIDE

LENT: Balayage continu et lent

RAPIDE: Balayage continu et rapide

5. Fonctionnement couplé d'essuie-glace et de lave-glace

Tirez brièvement sur le levier (moins de 0,6 seconde) pour un cycle de balayage sans aspersion de lavage. Tirez sur le levier pendant plus de 0,6 seconde pour trois cycles de balayage avec aspersion de lavage

6. Commutateur de commande automatique de régime d'essuie-glace.

L'intervalle entre les cycles de balayage peut être réduit en levant ou en abaissant le bouton de commande quand le commutateur d'essuie-glace avant est en position AUTO.

F : Intervalles brefs

S : Intervalles longs



Fonction de reconnaissance de position automatique

Quand vous démarrez le moteur avec le commutateur d'essuie-glace en position automatique, l'essuie-glace fonctionne une fois pour vous rappeler que l'essuie-glace occupe la position automatique.

Essuie-glace avec détection de pluie

Ce capteur détecte l'intensité de la pluie pendant que le commutateur d'essuie-glace est en position automatique. Si la pluie s'intensifie, le régime de l'essuie-glace augmente. Si la pluie diminue, le régime diminue aussi.

ATTENTION

- La reconnaissance automatique de position, spécialement l'hiver, réduit la durée de vie du balai d'essuie-glace. Le commutateur d'essuie-glace doit être en position OFF (hors fonction) sauf quand il pleut.
- En hiver, la raclette de l'essuie-glace peut geler sur le pare-brise. Le fonctionnement de l'essuie-glace dont la raclette est gelée peut endommager son moteur. Vérifiez le balai d'essuie-glace avant de l'utiliser.

ATTENTION

- Le fonctionnement de l'essuie-glace sur un pare-brise sec peut rayer la vitre et user prématurément la raclette. N'utilisez pas l'essuie-glace quand le pare-brise est sec.
- Quand vous nettoyez le pare-brise par-dessus le capteur au moyen d'un chiffon humide, l'essuie-glace peut fonctionner brusquement. Il peut blesser grièvement. Placez le commutateur d'essuie-glace et le commutateur d'allumage en position OFF (hors fonction) quand ils ne sont pas utilisés.
- Placez le commutateur d'essuie-glace en position OFF (hors fonction) avant de laver le véhicule.

COMMUTATEUR DE REGULATION DE VITESSE*

REGULATION DE VITESSE*

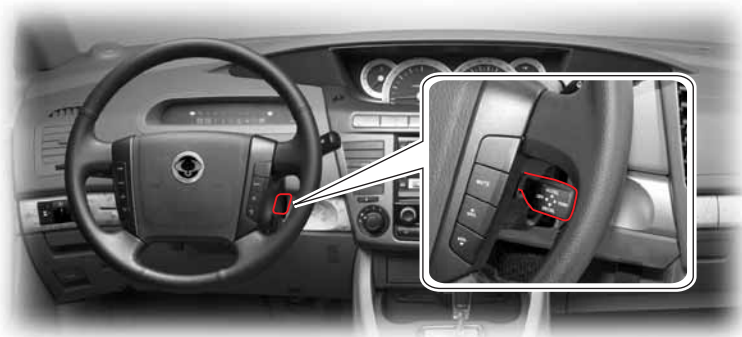

La régulation de vitesse est un système de commande automatique de la vitesse du véhicule qui maintient une vitesse désirée sans utiliser la pédale d'accélérateur.

La vitesse du véhicule doit dépasser 36 km/h pour engager la régulation de vitesse. Ce dispositif est particulièrement utile sur autoroute.

ATTENTION

Une utilisation incorrecte de la régulation de vitesse présente des dangers.

- Ne l'utilisez pas sur des routes sinueuses.
- Ne l'utilisez pas dans une circulation intense.
- Ne l'utilisez pas sur des routes glissantes ou humides.

Ceci entraînerait une perte de contrôle, des collisions et des blessures.

Sélection de la vitesse désirée



1. Pour actionner la régulation de vitesse, accélérez jusqu'à la vitesse désirée au moyen de la pédale d'accélération, à plus de 36 km/h.
2. Quand la la vitesse désirée est atteinte, levez le commutateur ACCEL.SET. (accélération/sélection) du levier de régulation de vitesse ou enfoncez le commutateur DECEL.SET. (décélération/sélection) pendant 1 seconde puis relâchez la pédale d'accélérateur lentement.
3. A présent, le véhicule maintiendra la vitesse de croisière sélectionnée.
4. Vous pouvez sélectionner une autre vitesse en repassant par les étapes décrites plus haut après l'intervention de la pédale d'accélérateur pendant le fonctionnement de la régulation de vitesse.

Accélération avec la régulation automatique de vitesse

- Pendant le fonctionnement de la régulation de vitesse
 1. Levez le commutateur ACCEL.SET. (accélération/sélection) du levier de régulation de vitesse et maintenez-le jusqu'à la vitesse désirée, sans utiliser la pédale d'accélérateur.
 2. Quand la vitesse désirée est atteinte, relâchez le levier.
- Quand la régulation de vitesse ne fonctionne pas
 1. Utilisez la pédale d'accélérateur pour dépasser la vitesse de 36 km/h.
 2. Levez le commutateur ACCEL.SET. (accélération/sélection) du levier de régulation de vitesse et maintenez-le.
 3. Relâchez ensuite lentement la pédale d'accélérateur.
 4. Quand la vitesse désirée est atteinte, relâchez le levier.
- Accélération graduelle pendant le fonctionnement de la régulation de vitesse
 1. Levez le commutateur ACCEL.SET. (accélération/sélection) du levier de régulation de vitesse moins de 0,5 seconde quand la régulation de vitesse fonctionne. Ceci est une impulsion d'accélération.
 2. Dans ce cas, la vitesse sélectionnée augmente de 1,3 km/h.
 3. Exemple : si vous désirez augmenter la vitesse sélectionnée de 13 km/h, dix impulsions seront nécessaires.

Décélération avec la régulation automatique

- Pendant que la régulation automatique fonctionne
 1. Baissez le commutateur DECEL.SET. (décélération/sélection) du levier de régulation de vitesse et maintenez-le jusqu'à la vitesse désirée, sans utiliser la pédale des freins. Remarque : la régulation de vitesse ne peut être maintenue en-dessous de 34 km/h.
 2. Quand la vitesse désirée est atteinte, relâchez le levier.
- Quand la régulation de vitesse ne fonctionne pas
 1. Baissez le commutateur DECEL.SET. (décélération/sélection) du levier de régulation de vitesse et maintenez-le.
 2. Relâchez ensuite lentement la pédale d'accélérateur.
 3. Quand la vitesse désirée est atteinte, relâchez le levier. Remarque : la régulation de vitesse ne peut être maintenue en-dessous de 34 km/h.
- Décélération graduelle pendant le fonctionnement de la régulation de vitesse
 1. Abaissez le commutateur DECEL.SET. (décélération/sélection) du levier de régulation de vitesse moins de 0,5 seconde pendant que la régulation de vitesse fonctionne. Ceci est une impulsion de décélération.
 2. Dans ce cas, la vitesse sélectionnée est réduite de 1 km/h.
 3. Si vous désirez réduire la vitesse sélectionnée de 10 km/h, dix impulsions sont nécessaires.

Récupération de la vitesse sélectionnée

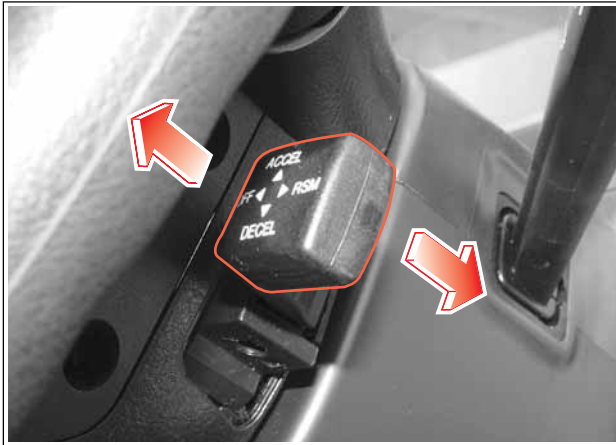

Même si la régulation de vitesse est annulée, la vitesse sélectionnée antérieurement peut être récupérée en poussant vers le commutateur RSM (reprise) du levier de régulation de vitesse pendant que la vitesse actuelle du véhicule est supérieure à 36 km/h, sans utilisation de la pédale d'accélérateur. Mais si vous coupez le contact, la vitesse sélectionnée est effacée et ne peut plus être récupérée.

ATTENTION

Utilisez la position de reprise uniquement si vous connaissez cette vitesse et que vous souhaitez la récupérer.

Annulation normale de la régulation de vitesse

La régulation de vitesse peut être annulée dans les cas suivants:

1. Quand la pédale de frein est enfoncée.
2. Quand la vitesse de croisière tombe en-dessous de 34 km/h.
3. Quand le commutateur hors fonction est actionné en tirant vers l'arrière le levier de régulation de vitesse.
4. Quand l'ABD est activé.

La régulation de vitesse peut à nouveau être utilisée en état de conduite.

ATTENTION

Maintenez le commutateur de régulation de vitesse principal à la position neutre quand la régulation n'est pas utilisée.

Annulation anormale de la régulation de vitesse

1. En cas de décélération rapide sans freinage.
2. En cas d'accélération rapide sans intervention de la pédale d'accélérateur.
3. En cas de panne du levier de régulation de vitesse.
4. Quand les signaux de contacteur de frein et de contacteur de feu stop ne sont pas plausibles.

Et la régulation de vitesse ne peut fonctionner à nouveau en état de conduite. Dans ce cas, vous devez arrêter le véhicule, couper le contact et le remettre. Ensuite, vous pouvez réutiliser la régulation de vitesse. Cependant, si la régulation de vitesse n'est pas restaurée, vous devez vous adresser à un concessionnaire Ssangyong pour le diagnostic du système.

ATTENTION

Des changements anormaux du levier sélecteur peuvent endommager le moteur.

Ne déplacez pas le levier de sélection de rapport en position N (au point mort) en roulant à la vitesse sélectionnée.

Ceci pourrait endommager la transmission automatique.

ATTENTION

- La vitesse sélectionnée risque de ne pas se maintenir en côte ou en descente.
- La vitesse peut tomber en-dessous de la vitesse sélectionnée dans une côte escarpée. L'accélérateur doit être utilisé pour maintenir cette vitesse.
- La vitesse peut augmenter au-delà de la vitesse sélectionnée dans une forte descente. Quand la vitesse augmente excessivement, mettez la régulation de vitesse hors fonction.

Utilisation de la régulation de vitesse en montagne

Le fonctionnement de la régulation de vitesse en montagne dépend de la vitesse, de la charge et de la pente.

Dans des montagnes escarpées, vous devrez peut-être utiliser la pédale d'accélérateur pour maintenir la vitesse. En descente, vous devrez peut-être utiliser le frein ou rétrograder pour maintenir la vitesse.

L'application des freins annule la régulation de vitesse.

COMMUTATEUR DE TRACTION SUR 4 ROUES*

Véhicule avec traction sur quatre roues permanente (TOD)*

Le véhicule équipé de la traction sur quatre roues TOD répartit uniformément la force de traction sur toutes les roues en fonction des circonstances du trajet.



Changement de mode de conduite (4H ↔ 4L)

1. Transmission manuelle
: arrêtez le véhicule sur un sol horizontal et placez le levier de sélection en position N (point mort). Poussez la partie désirée du commutateur en enfonçant la pédale de frein et la pédale d'embrayage.
2. Véhicule avec transmission automatique
: arrêtez le véhicule sur un sol horizontal et placez le sélecteur de rapport en position "N". Poussez la partie désirée du commutateur en enfonçant la pédale de frein.

REMARQUE

Dans le cas d'une transmission automatique, en passant de "4L" à "4H" déplacez le sélecteur de rapport de la position "N" à la position "R" après avoir appuyé sur le commutateur 4WD, puis repassez en position "N". Ceci facilitera le changement de mode.

Commutateur de traction sur 4 roues*

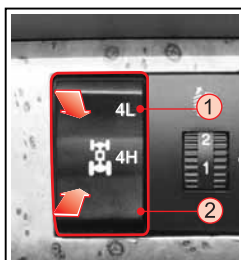

1. "4L" (traction sur 4 roues, gamme basse)

Poussez sur cette portion du commutateur pour une adhérence maximale sur des routes sinueuses, escarpées et irrégulières. A ce moment, le témoin "4WD LOW" du panneau d'instruments s'allume.

2. "4H" (traction sur 4 roues, gamme haute)

Poussez sur cette partie du commutateur pour une conduite normale. Cette position favorise l'économie, le silence et réduit l'usure de la transmission.

Bouton 4 roues motrices – non permanent*

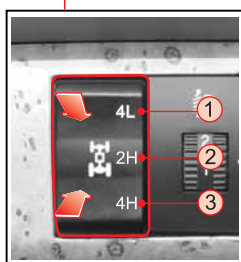

Position conduite

Le voyant 4WD s'allume lorsque le bouton 4WD est en position '4H' ou '4L'.

1. '2H' (2-Roues motrices)

C'est une conduite roues arrières motrices à grande vitesse. Utilisez cette position pour la conduite normale. Cette position est plus économique, plus silencieuse et moins contraignante pour la transmission.

2. '4H' (4-Roues motrices, High)

Utilisez cette position sur route humide ou glissante comme sur route enneigée, boueuse ou dans du sable.

Cette position donne plus motricité qu'en 2-Roues. Les moyeux avant se verrouilleront automatiquement.

3. '4L' (4-Roues motrices, Low)

Utilisez cette position pour un maximum de puissance et de motricité. Utilisez '4L' pour les montées ou descentes raides, pour la conduite hors piste, et pour des tractions difficiles dans, la boue ou de la neige épaisse.

TEMOIN 4WD CHECK (VERIFICATION DE TRACTION SUR 4 ROUES)*



Témoin 4WD CHECK (vérification de traction sur 4 roues)*

**4WD
CHECK**

Ce témoin s'allume quand le contact est mis et doit s'éteindre si le système est normal. Si le témoin "4WD CHECK" est allumé, faites vérifier le système de traction sur 4 roues par un concessionnaire Ssangyong ou un atelier agréé.

ATTENTION

Si le témoin "4WD CHECK" (vérification de traction sur 4 roues) reste allumé ou si le témoin "4WD LOW" (traction sur 4 roues en gamme basse) clignote en permanence, faites vérifier le système de traction sur 4 roues par un concessionnaire Ssangyong ou un atelier agréé.

Témoin 4WD LOW (traction sur 4 roues en gamme basse)*

**4WD
LOW**

Pendant le passage entre les modes gamme basse et gamme haute de traction sur 4 roues, ce témoin clignote jusqu'à la fin du passage. A l'issue du changement de mode vers la traction sur 4 roues en gamme basse, le témoin s'allume. A l'issue du passage en traction sur 4 roues en gamme haute, le témoin s'éteint.

ATTENTION

- Sélectionnez le mode correct en fonction des circonstances du trajet, telles que routes sinueuses, escarpées et irrégulières.
- Les changements de mode peuvent entraîner des bruits et des chocs mécaniques. Ceci est normal.
- Dans un virage en mode de traction sur quatre roues en gamme basse, des chocs et résistances mécaniques peuvent se percevoir dans le groupe motopropulseur du véhicule. Ceci est normal. Pour ne pas endommager le groupe motopropulseur, ne roulez pas à une vitesse excessivement élevée dans des virages en épingle à cheveux.

Indicateur 4WD high (pour 4WD non-permanent)

**4WD
HIGH**

L'indicateur s'allume lorsque vous sélectionnez le mode 4WD HIGH en appuyant sur le bouton 4H. Ne passez du mode de transmission 2WD à 4WD HIGH que lorsque la vitesse du véhicule est inférieure à 70 km/h.

REMARQUE

Lorsque vous passez le mode de conduite de 4WD LOW à 4WD HIGH, cet indicateur clignote jusqu'à ce que le changement soit complètement effectué. La lumière de l'indicateur reste alors stable.

L'indicateur s'allume sans clignoter pour le passage de 2WD à 4WD HIGH.

COMMUTATEURS DE LA PORTE DU CONDUCTEUR

COMMUTATEUR DE RETROVISEUR EXTERIEUR

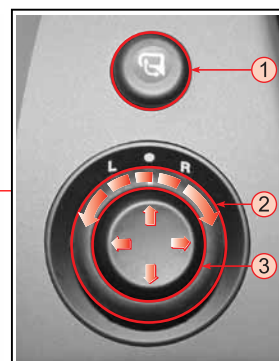
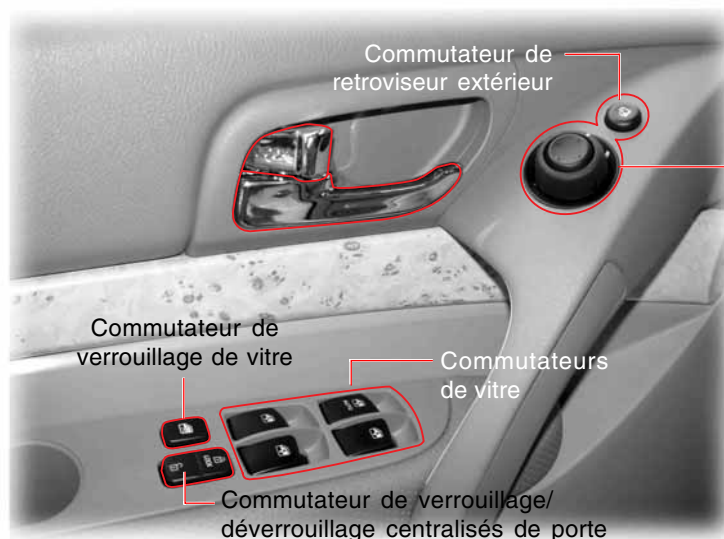

1. Commutateur d'escamotage de rétroviseur extérieur

Pour escamoter les rétroviseurs extérieurs, appuyez sur le commutateur pendant plus de 0,5 seconde. Pour déplier les rétroviseurs, appuyez à nouveau sur le commutateur.

2. Commutateur de sélection de rétroviseur

“L” : Rétroviseur du côté conducteur
“R” : Rétroviseur du côté passager
“•” : Position neutre

3. Commutateur de réglage de position

Déplacez le rétroviseur sélectionné vers le haut, le bas, la gauche ou la droite en appuyant sur les bords correspondants du commutateur.

Reconnaissance de la position du rétroviseur

Quand vous pliez ou dépliez les rétroviseurs extérieurs, effectuez la reconnaissance de la position du rétroviseur dans l'ordre suivant.

1. Pliez/dépliez les rétroviseurs au moyen du commutateur.
2. Les rétroviseurs sont pliés/dépliés.
3. Pliez/dépliez les rétroviseurs au moyen du commutateur après 10 secondes.
4. Les rétroviseurs sont pliés/dépliés.
5. Les rétroviseurs peuvent être actionnés au moyen du commutateur après 10 secondes.

ATTENTION

- Ni plier ni déplier manuellement les rétroviseurs extérieurs. Ceci peut mettre le système d'escamotage de rétroviseur en panne.
- Si les rétroviseurs extérieurs sont pliés ou dépliés manuellement, un bruit anormal peut se produire pendant le fonctionnement du commutateur.
- Si vous actionnez le commutateur de rétroviseur extérieur dans les 10 secondes qui suivent le début de la reconnaissance de la position du rétroviseur, un bruit anormal permanent peut se produire.

COMMUTATEURS AUDIO AU VOLANT*

* Le système audio du véhicule peut être commandé par les commutateurs du volant.

ALIMENTATION

Le système audio est mis en/hors fonction quand le bouton est pressé.

MODE

Ordre des changements de mode audio:

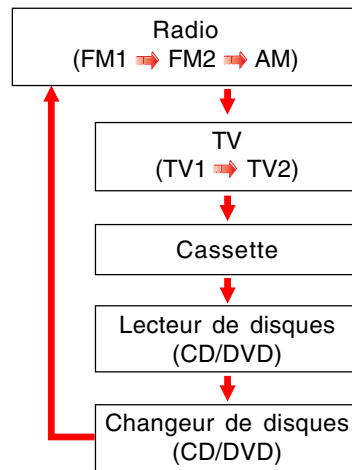

- Changeur CD & DVD : option

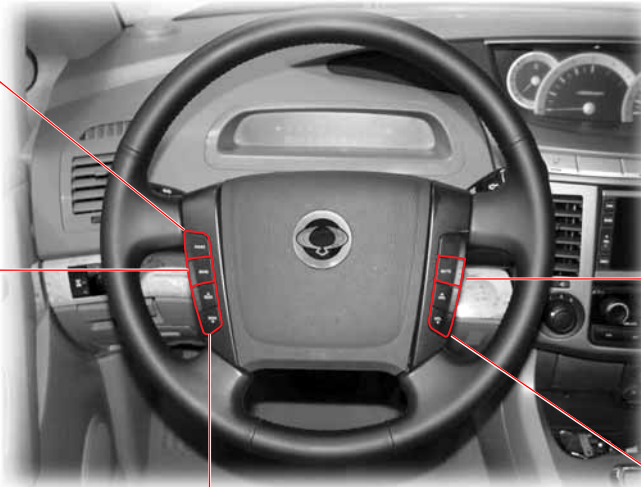

SILENCE

Arrête la sortie audio. Pour reprendre la sortie audio, pressez le bouton à nouveau.

▲ / RECHERCHE / ▼

- En mode radio
 - Pressez brièvement : recherche manuelle d'un émetteur.
 - Pressez et maintenez : recherche automatique d'un émetteur.

- En mode lecteur CD/DVD ou cassette
 - Pressez brièvement : nouvelle lecture de la piste suivante ou précédente.
 - Pressez et maintenez : déplacement vers l'avant ou l'arrière dans la piste en cours.

▲ / VOL / ▼

Augmente le volume

▼ / VOL / ▲

Diminue le volume

PANNEAU CENTRAL DE COMMUTATEURS

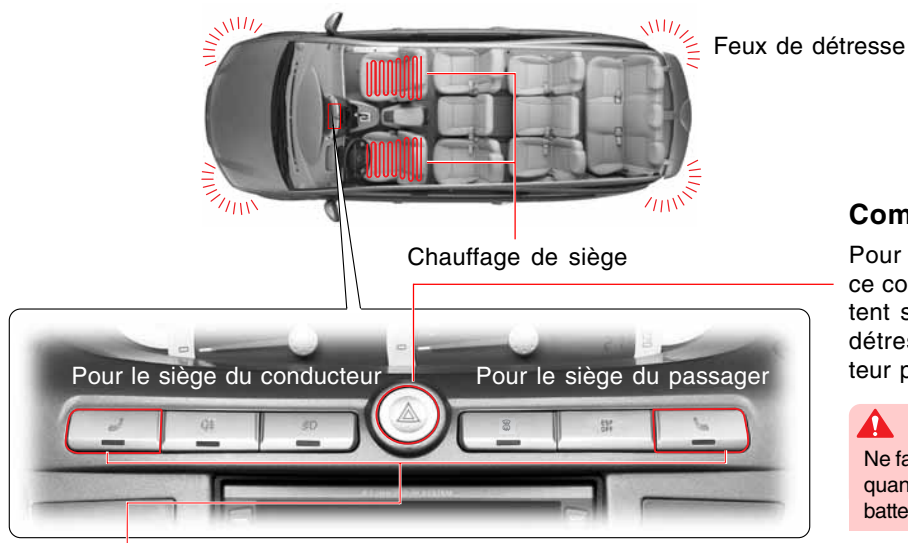

Commutateur de feux de détresse

Pour allumer les feux de détresse, poussez sur ce commutateur. Tous les feux de direction clignotent simultanément avec les témoins de feux de détresse. Poussez à nouveau sur ce commutateur pour mettre le système hors fonction.

ATTENTION

Ne faites pas fonctionner les feux de détresse longtemps quand le moteur est arrêté. Ceci pourrait décharger la batterie.

Commutateur de chauffage de siège

Pressez le commutateur pour chauffer le siège par temps froid et pressez-le à nouveau pour arrêter le chauffage. Le témoin du commutateur s'allume quand le chauffage est en fonction.

AVERTISSEMENT

- Si la température continue à augmenter, mettez le commutateur hors fonction et faites vérifier le système par un concessionnaire Ssangyong ou un atelier agréé.
- Ne placez aucun objet tranchant sur le siège. Ceci pourrait endommager le dispositif de chauffage de siège.

ATTENTION

- Ne faites pas fonctionner le chauffage de siège pendant longtemps quand le passager est un bébé, un enfant, une personne âgée ou handicapée, une personne à la peau sensible, une personne épuisée ou ivre. Ces personnes pourraient être brûlées.
- Ne placez aucun objet tel qu'une couverture, un coussin ou une housse sur le siège qui pourrait l'isoler du chauffage.
- En nettoyant les sièges, n'utilisez pas de solvant organique tel que du benzène ou du diluant. Ceci pourrait endommager les sièges.

COMMUTATEUR DE FEU ANTIBROUILLARD ET COMMUTATEUR ESP_{OFF}*

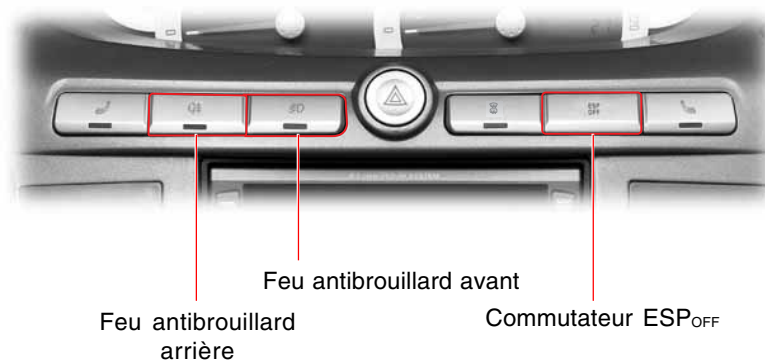

Commutateur de feu antibrouillard arrière*

Pour allumer les feux antibrouillard arrière, appuyez sur le commutateur quand le commutateur d'éclairage est placé en position (Q₃).

Poussez à nouveau sur ce commutateur pour éteindre les feux antibrouillard arrière.

Les feux antibrouillard arrière peuvent éblouir les conducteurs qui suivent.

Utilisez les feux antibrouillard arrière avec circonspection.

Commutateur de feu antibrouillard avant

Pour allumer les feux antibrouillard, poussez ce commutateur pendant que les feux arrière et les projecteurs sont en fonction. Poussez à nouveau sur le commutateur pour éteindre les feux antibrouillard.

ATTENTION

N'utilisez pas les feux antibrouillard comme substituts des projecteurs.

Commutateur ESP_{OFF}

Si vous appuyez sur le commutateur ESP, la fonction ESP s'arrête et le témoin du panneau d'instruments s'arrête.

Pressez ce commutateur à nouveau pour reprendre le fonctionnement ESP.

A ce moment, le témoin s'éteint.

Si l'ESP fonctionne pendant le trajet, le témoin clignote et l'alarme retentit.

Arrêt de la fonction ESP au moyen du commutateur ESP_{OFF}*

Si les roues motrices patinent sur la neige ou le verglas, le régime moteur peut ne pas augmenter quand vous enfoncez la pédale d'accélérateur et vous ne pourriez pas démarrer votre véhicule. Dans ce cas, arrêtez la fonction ESP en pressant le commutateur ESP_{OFF}. Quand le commutateur ESP est pressé, la fonction ESP s'arrête et le véhicule est conduit indépendamment des sorties du capteur.

Sensation de conduite quand l'ESP fonctionne

Le système ESP peut transférer du bruit et des vibrations au conducteur suite aux changements de pression causés par le fonctionnement du moteur et des soupapes dans un très bref laps de temps. Un virage extrême peut déclencher le fonctionnement de l'ESP et ceci peut faire percevoir par le conducteur du bruit et des vibrations dus à un freinage puissant. En outre, le système ESP commande la puissance du moteur. Par conséquent, le conducteur peut constater une diminution de puissance du moteur même quand la pédale d'accélérateur est enfoncée.

ESP & ABS*

Le système ESP est activé sauf si vous pressez le commutateur ESP_{OFF}.

Cependant, le système ABS fonctionne uniquement quand les pneus patinent à la suite d'un freinage brusque. Le système ESP est un système perfectionné qui intègre l'ABS et la commande de stabilité du véhicule.

ATTENTION

- L'ESP est désactivé à l'arrêt du moteur. Il reprend quand le moteur redémarre.
- Si le véhicule est commandé par l'ESP pendant le trajet, le commutateur ESP_{OFF} ne fonctionne pas.
- Le système ESP ne fonctionne pas en marche arrière.
- Quand l'ESP fonctionne pendant un trajet, le témoin clignote et l'alarme retentit.

AVERTISSEMENT

- Si le témoin d'avertissement ESP s'allume, c'est l'indice d'une panne ESP. A ce moment, l'ABS fonctionne d'une manière basique. Cependant, faites vérifier le véhicule par un concessionnaire Ssangyong le plus proche ou dans un atelier agréé.
- Si le témoin d'avertissement ESP et si le témoin ABS s'allument simultanément, c'est l'indice d'une panne ESP et ABS. Ne roulez pas trop vite et assurez-vous de faire vérifier et réparer le véhicule chez le concessionnaire Ssangyong le plus proche ou dans un atelier agréé.
- Si le témoin d'avertissement ESP clignote et si l'alarme retentit, ceci signifie que la stabilité du véhicule est commandée par l'ESP quand la stabilité du véhicule est très insuffisante. Dans cette situation, redoublez de prudence.
- Le système ESP est uniquement un dispositif supplémentaire du véhicule. Quand le véhicule dépasse ses limites physiques, il n'est plus contrôlable. Ne vous reposez pas sur le système. Roulez prudemment.

COMMUTATEUR DE CHAUFFAGE DE VITRE

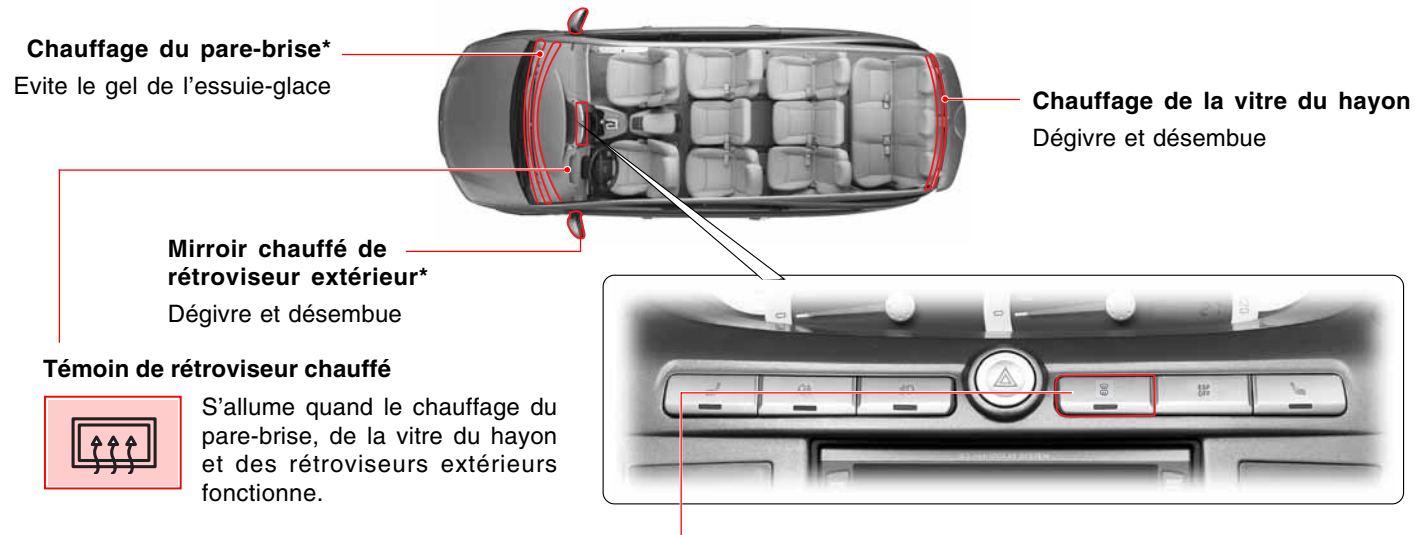

Chauffage du pare-brise, de la vitre du hayon et des rétroviseurs extérieurs



Chauffage de la vitre du hayon et des rétroviseurs extérieurs



Chauffage du pare-brise, de la vitre du hayon et des rétroviseurs extérieurs

- Pressez ce commutateur pour mettre en fonction le chauffage du pare-brise. Il fonctionnera pendant environ 12 minutes. Cependant, le chauffage des rétroviseurs extérieurs est une option.
- Pressez le commutateur à nouveau pour arrêter le chauffage.
- Ce commutateur est conçu pour dégivrer et désembuer le pare-brise, la vitre du hayon et les rétroviseurs extérieurs.
- Le chauffage fonctionne pendant environ 6 minutes quand le commutateur est pressé à nouveau dans les 10 minutes de la fin du premier cycle.
- Les témoins du panneau d'instruments et du commutateur s'allument quand le chauffage est en fonction.

COMMUTATEURS DE LA CONSOLE SUSPENDUE ET DES LAMPES DE L'HABITACLE

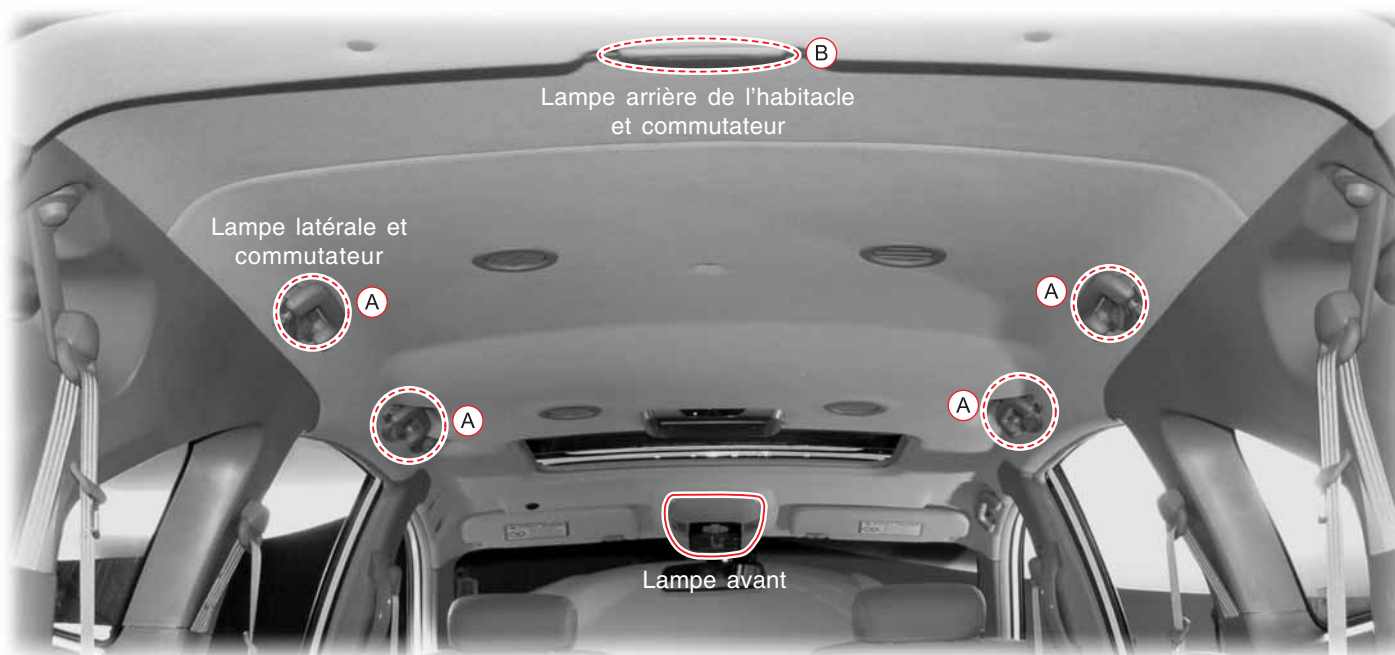

Commutateur de lampe latérale



Pressez le corps de la lampe pour l'allumer. Pressez-le à nouveau pour l'éteindre.

- Les lampes latérales et la lampe arrière sont disponibles uniquement quand le commutateur couplé de lampe latérale est pressé.

Commutateur de lampe arrière

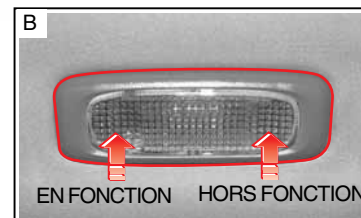

COMMUTATEURS DE LA CONSOLE SUSPENDUE

Commutateur couplé de lampe avant

Les lampes avant (conducteur et passager) sont mises en fonction en ouvrant une des portes avant avec le commutateur pressé. Les lampes avant s'éteignent progressivement après la fermeture de la porte. Si ce commutateur est ressorti, les lampes avant ne s'allument pas à l'ouverture d'une porte avant.

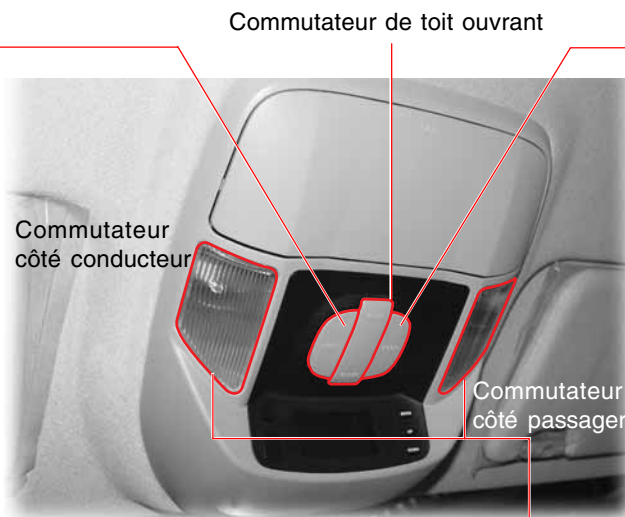

Commutateur de lampe latérale

Les quatre lampes latérales sont mises en fonction à l'ouverture d'une porte arrière en enfonçant ce commutateur. Les lampes latérales s'éteignent à la fermeture de la porte. Si ce commutateur est ressorti, les lampes latérales ne s'allument pas à l'ouverture d'une porte avant.

Fonctionnement des lampes latérale et arrière

Les lampes latérale et arrière sont mises en fonction uniquement quand le commutateur couplé de lampe latérale est enfoncé.

Fonctionnement couplé avec la télécommande

Quand le commutateur couplé de lampe avant est enfoncé, les lampes avant sont mises en fonction pendant 30 secondes quand les portes sont déverrouillées par la télécommande. Les lampes avant s'éteignent immédiatement à la fermeture de la porte.

Commutateur de lampe avant

Les lampes avant sont mises en fonction uniquement en poussant sur le corps de lampe quelles que soient les positions du commutateur couplé de lampe avant. Pressez à nouveau le corps de la lampe pour l'éteindre.

REMARQUE

Avec le commutateur couplé de lampe avant enfoncé, les lampes avant sont mises en fonction à l'ouverture d'une porte avant quel que soit le fonctionnement du commutateur de lampe avant.

MULTIMETRE



Séquence de changement de mode en pressant le bouton **MODE** :



Signal d'aide au stationnement (l'affichage arrière apparaît quand le levier de changement de rapport est mis en position "R")



La distance par rapport aux obstacles peut être mesurée au moyen de l'affichage de barres. Pour les détails, référez-vous à la section 6.

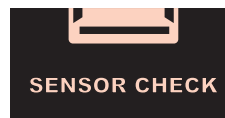

Ce message apparaît uniquement en cas de panne du capteur de détection arrière.

MODE D'HEURE ET DE DATE



MON - TUE - WED - THU - FRI - SAT - SUN (lundi, mardi, mercredi, jeudi, vendredi, samedi, dimanche)

Réglage de l'heure et de la date

1. Maintenez enfoncé le bouton de mode pendant plus de 1 seconde pour entrer en mode d'heure et de date.
2. Sélectionnez l'information à régler en pressant brièvement le bouton de mode (0,5 s). L'information sélectionnée clignote.

Séquence de changement

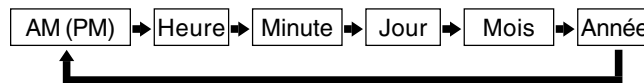

3. Réglez l'information en utilisant le bouton UP (monter) et DOWN (descendre).
4. Maintenez enfoncé le bouton de mode pendant plus de 1 seconde pour entrer en mode d'heure et de date.

REMARQUE

Le jour de la semaine est modifié automatiquement en fonction de la date, du mois et de l'année.

Fonction d'alarme d'heure

- Le fond de l'écran s'éclaire et les lettres d'affichage deviennent foncées pendant 10 secondes toutes les heures.
- Le fond de l'écran s'éclaire et les lettres d'affichage deviennent foncées pendant 3 secondes toutes les demi-heures.

Changement de langue de l'interface d'utilisateur

La langue d'interface utilisateur est modifiée entre le coréen et l'anglais en pressant les boutons "MODE" et "DOWN" pendant plus de 1 seconde à la fois.

MODE DIRECTION, PRESSION ATMOSPHERIQUE, ALTITUDE

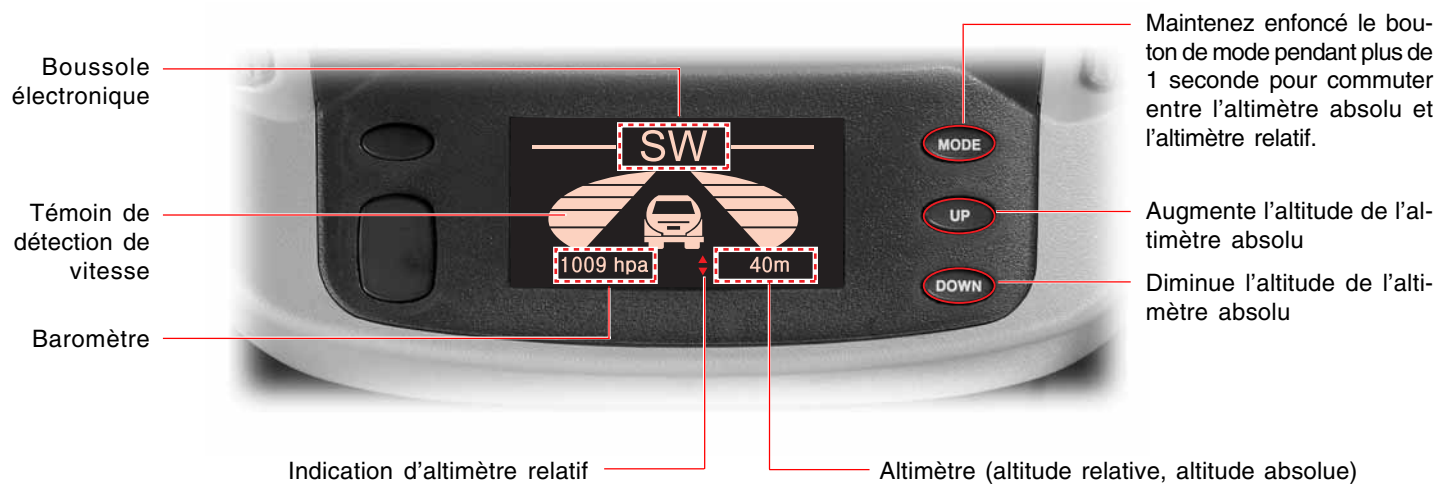

Maintenez enfoncé le bouton de mode pendant plus de 1 seconde pour commuter entre l'altimètre absolu et l'altimètre relatif.

Augmente l'altitude de l'altimètre absolu

Diminue l'altitude de l'altimètre absolu

Indication d'altimètre relatif

Altimètre (altitude relative, altitude absolue)

Boussole électronique	Témoin de détection de vitesse	Baromètre	Altimètre
Elle indique 8 directions en fonction du sens de circulation du véhicule.	L'intervalle de clignotement des signaux routiers se modifie graduellement en fonction de la vitesse du véhicule. REMARQUE Le témoin reste allumé à une vitesse inférieure à 2,8 km/h.	Il indique la pression atmosphérique actuelle par 1 hpa.	Altimètre absolu Il indique l'altitude actuelle depuis le niveau de la mer (0 m) par pas de 20 m. Altimètre relatif Il indique l'altitude relative de la zone sur base de l'altitude actuelle du véhicule.

Boussole électronique

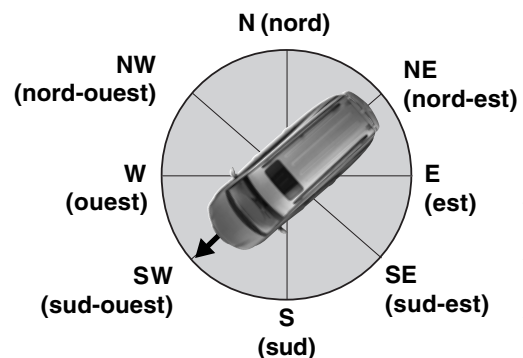
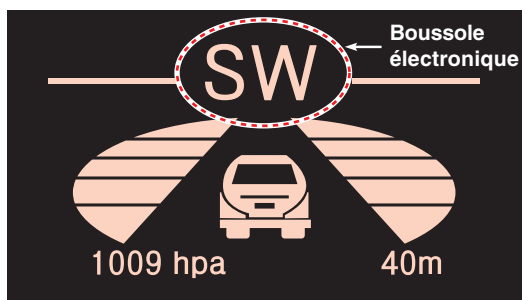

Elle indique 8 directions par intervalles de 45° par rapport au sens de déplacement du véhicule. Ceci est disponible uniquement quand la vitesse du véhicule dépasse 2,8 km/h.

Étalonnage de virage

Quand le multimètre est posé sur le véhicule ou quand la batterie est remplacée, vous devez effectuer l'étalonnage en faisant circuler votre véhicule. Sinon, l'indication de direction sera erronée.

REMARQUE

La direction sera indiquée en roulant.

1. Si vous pressez simultanément les boutons MODE et UP pendant plus de 1 seconde, la direction actuelle clignote.
2. Effectuez un tour complet avec le véhicule, lentement, dans les 128 secondes : l'étalonnage sera achevé.
3. A ce moment, la nouvelle direction du véhicule sera indiquée.

REMARQUE

- Vous pouvez tourner à gauche ou à droite.
- Quand l'étalonnage est achevé, la boussole ne clignote plus.
- Si la boussole continue à clignoter, tournez à nouveau lentement jusqu'à l'extinction.

Conditions de sortie de l'étalonnage de virage

- Quand les boutons MODE et UP sont pressés simultanément et brièvement.
- Quand le véhicule ne tourne pas dans les 128 secondes après l'entrée en mode d'étalonnage.

BAROMETRE ET ALTIMETRE

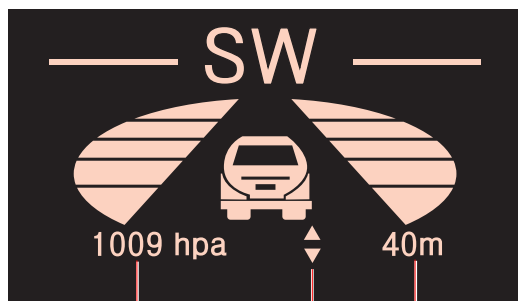

Baromètre

Altimètre

Indication d'altimètre relatif

Baromètre et altimètre (altitude relative, altitude absolue)

Baromètre

Il indique la pression atmosphérique actuelle dans une plage comprise entre 720 hpa et 1045 hpa par pas de 1 hpa.

Altimètre

Il indique l'altitude absolue ou l'altitude relative. Maintenez le bouton de mode enfoncé pendant plus de 1 seconde pour commuter entre l'altimètre absolu et l'altimètre relatif.

Altimètre absolu

Il indique l'altitude actuelle depuis le niveau de la mer (0 m) par pas de 20 m.

- **Plage d'indication:** -200 m à 2800 m
- **Comment étalonner l'altitude absolue.**
Pressez le bouton UP: augmente par 20 m
Pressez le bouton DOWN: diminue par 20 m
- **Plage d'étalonnage de l'altitude absolue**
- 200 m à 320 m
- **Comment effacer la valeur d'altitude étalonnée**
Pressez simultanément les boutons UP et DOWN pendant plus de 1 seconde pour annuler l'étalonnage d'altitude.

Altimètre relatif

- Il indique l'altitude relative de la zone sur base de l'altitude actuelle du véhicule, tous les 20 m.
- En mode d'altimètre relatif, réinitialisez l'altitude relative à 0 m en utilisant le bouton UP ou DOWN. L'altimètre relatif indique l'altitude relative de la destination après l'arrivée.

REMARQUE

0 m au-dessus du niveau de la mer équivaut à 1013,25 hpa et l'altimètre convertit la différence entre cette pression et la pression atmosphérique en altitude absolue ou en altitude relative.

COMMENT UTILISER L'ALTIMETRE (EXEMPLE)

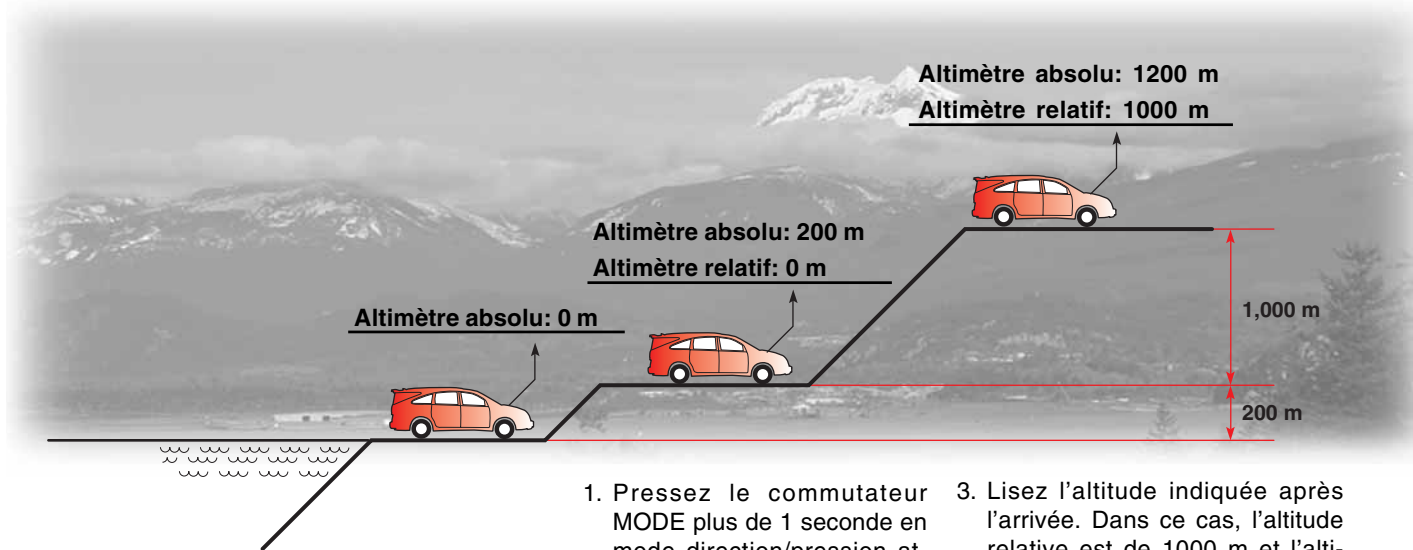

1. Pressez le commutateur MODE plus de 1 seconde en mode direction/pression atmosphérique/altitude.
2. En mode d'altimètre relatif, réinitialisez l'altitude relative à 0 m en utilisant le bouton UP ou DOWN.
3. Lisez l'altitude indiquée après l'arrivée. Dans ce cas, l'altitude relative est de 1000 m et l'altitude absolue est de 1200 m. Vous pouvez changer de mode en pressant le bouton de MODE pendant plus de 1 seconde.

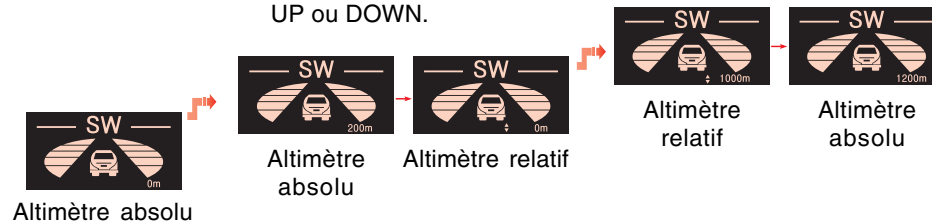

DUREE DU TRAJET ET VITESSE MOYENNE

DUREE DU TRAJET

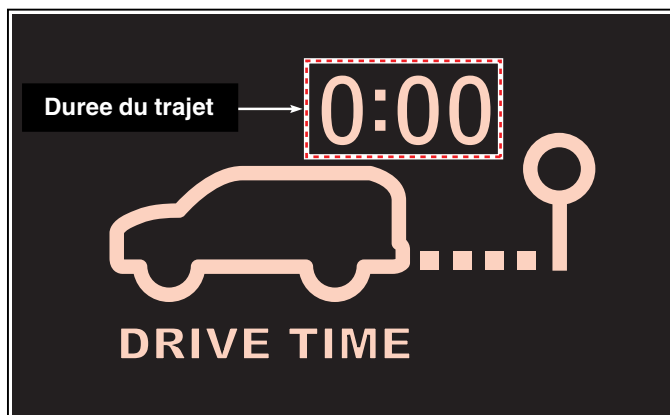

C'est le temps qui s'est écoulé entre le démarrage et le moment présent.

Il peut être remis à 0 en utilisant le bouton UP et DOWN.

Il n'est pas disponible quand le moteur est arrêté.

Plage de fonctionnement: 0:00 ~ 23:59

VITESSE MOYENNE

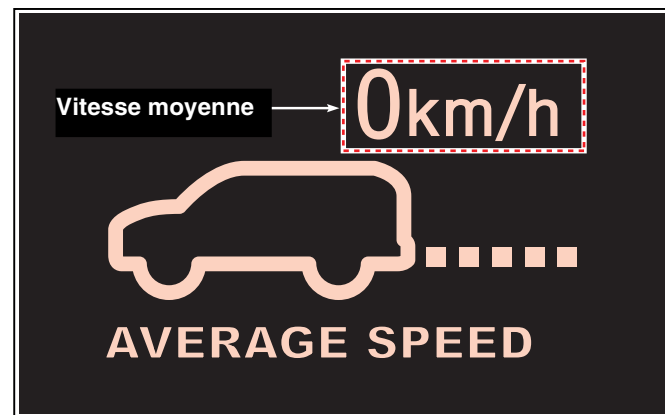

Indique la vitesse moyenne du véhicule depuis le démarrage et le moment présent.

Il peut être remis à 0 en utilisant le bouton UP et DOWN.

Plage de fonctionnement: 0 ~ 120 km/h (0 ~ 120 MPH)

Bouton DOWN : Changement du mode Km/h ↔ MPH

TENSION DE BATTERIE

TENSION DE BATTERIE

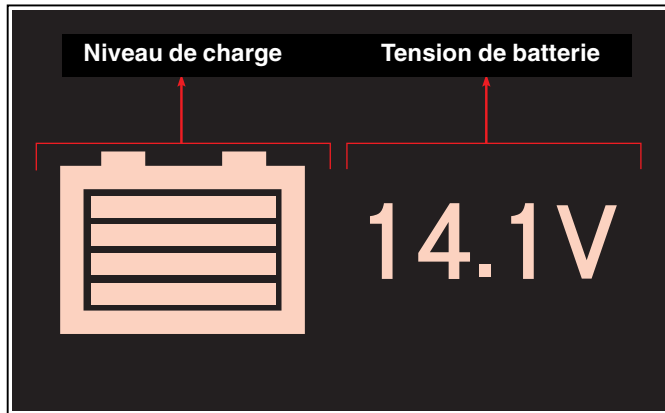

Indique la tension actuelle de batterie par pas de 0,1 V.

Quand la tension de batterie tombe en-dessous de 12,0 V, l'affichage en cours passe en mode de tension de batterie et le message "LOW VOLTAGE" (tension basse) clignote toutes les 10 secondes.

ATTENTION

- Démarrez le moteur et chargez la batterie quand la tension de batterie est inférieure à 12,0 V.
- En démarrant le moteur, la tension de batterie diminue temporairement.
- Si le niveau de charge affichée n'augmente pas même quand le moteur tourne, faites vérifier le système par un concessionnaire Ssangyong ou dans un atelier agréé.





Tension de batterie	Indication
Plus de 12,0 V (pleine charge)	 12.8V
11,9 ~ 11,0 V	 11.2V
10,9 ~ 10,0 V	 10.6V
9,9 ~ 9,0 V	 9.4V Low voltage (tension basse)

TABLE DES MATIERES

- **Panneau d'instruments** 5-2
- **Témoins et indicateurs** 5-3
- **Bloc d'instruments** 5-4
- **Totalisateur/compteur de trajet** 5-5
- **Témoins en rapport avec les freins** 5-11
- **Témoin du séparateur d'eau** 5-13
- **Comment vidanger l'eau du filtre à carburant (EU)** 5-14
- **Comment vidanger l'eau du filtre à carburant (General)** 5-15

5

Panneau d'instruments

PANNEAU D'INSTRUMENTS

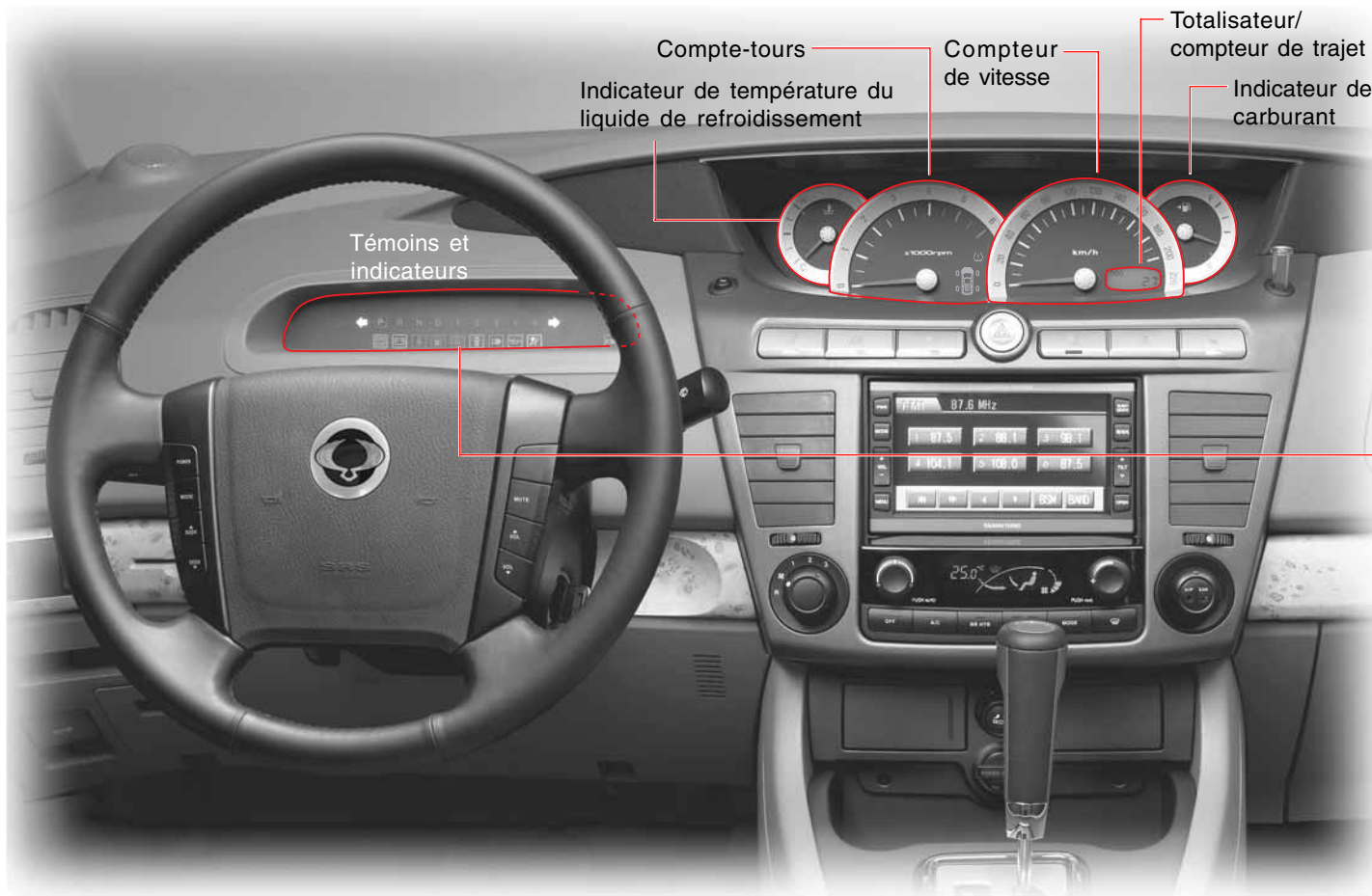

5-2

PANNEAU D'INSTRUMENTS

TEMOINS ET INDICATEURS

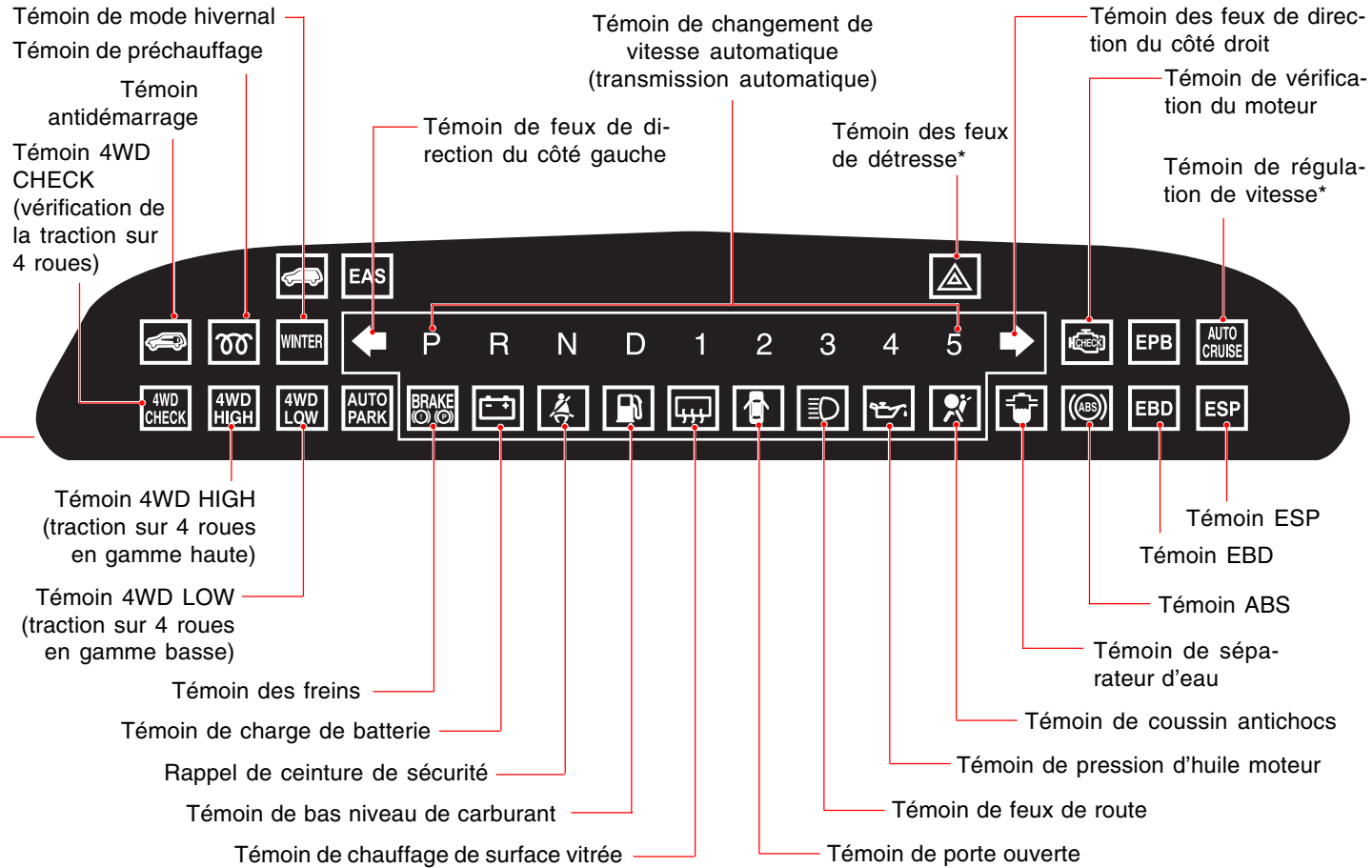

BLOC D'INSTRUMENTS

Indicateur de température du liquide de refroidissement

La température du liquide de refroidissement du moteur est indiquée quand le contact est mis.

⚠ ATTENTION

Le moteur peut surchauffer.

- Si l'aiguille atteint la zone rouge, arrêtez le véhicule.
- Laissez le moteur refroidir.

Indicateur de carburant

Indique le niveau du carburant restant dans le réservoir. Remplissez le réservoir avant que l'aiguille n'atteigne la position E (vide).

- F : Plein
- E : Vide



Compte-tours

Le compte-tours indique le régime du moteur en tours par minute. Multipliez par 1000 le chiffre indiqué pour obtenir le nombre de tours du moteur.

⚠ AVERTISSEMENT

Un régime excessif peut endommager le moteur.

Ne laissez pas le moteur atteindre un régime excessif indiqué par l'aiguille dans la zone rouge.

Compteur de vitesse

Le compteur de vitesse indique la vitesse du véhicule en kilomètres par heure (km/h).

TOTALISATEUR/COMPTEUR DE TRAJET

Bouton TRIP (trajet)

Le bouton TRIP (trajet) est utilisé pour le mode d'affichage: ODO (distance totale parcourue), TRIP A (trajet A) et TRIP B (trajet B)

Pour remettre le compteur de trajet à 0, pressez le bouton TRIP (trajet) pendant plus d'une seconde.



Affichage du totalisateur et du compteur de trajet

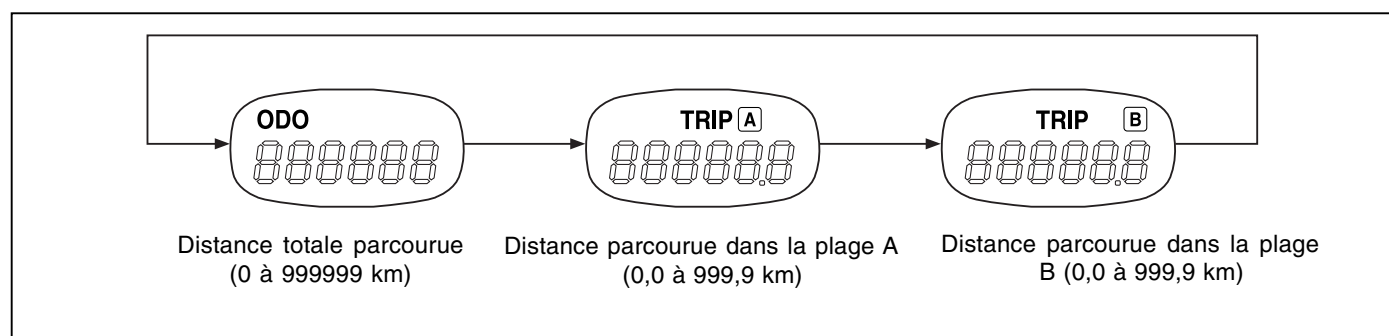

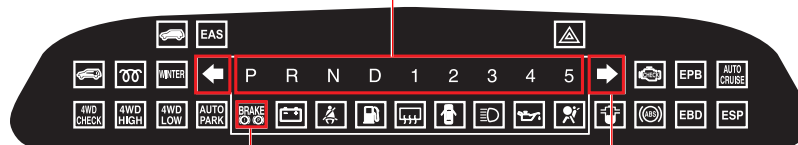

Témoin de changement de rapport automatique (transmission automatique)

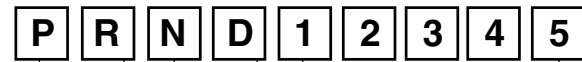

Stationnement Point neutre Rapports de trajet vers l'avant
 Marche arrière Trajet vers l'avant

Ce témoin indique la position du levier sélecteur de la transmission automatique.

Quand le levier sélecteur occupe la position "D" en roulant, le témoin "D" et le rapport sélectionné s'allument. Si vous déplacez le sélecteur vers la gauche ou à droite, seul le rapport sélectionné est indiqué.



Témoin des freins

Quand le contact est mis, ce témoin s'allume pendant 4 secondes.

Ce témoin s'allume quand le frein de stationnement est serré et/ou quand le niveau du liquide de frein est insuffisant.

ATTENTION

Si le véhicule roule pendant plus de 2 secondes (plus de 10 km/h) pendant que le frein de stationnement est serré, le témoin de frein de stationnement s'allume et le vibreur retentit. Dans ce cas, arrêtez immédiatement le véhicule et desserrez le frein de stationnement.

AVERTISSEMENT

Il est dangereux de rouler quand le témoin du liquide de frein est allumé. Dans ce cas, le circuit de freinage doit être vérifié et réparé immédiatement par le concessionnaire Ssangyong le plus proche.



Témoin des feux de direction/détresse

Quand le commutateur des feux de direction est mis en fonction, ce témoin clignote pour indiquer le fonctionnement des feux. Les feux de direction des deux côtés clignotent quand le commutateur des feux de détresse est mis en fonction.

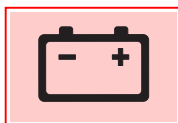

Témoin de charge de batterie

Ce témoin s'allume quand le contact est mis et s'éteint quand le moteur a démarré. Si ce témoin ne s'éteint pas après le démarrage ou s'il s'allume pendant le trajet, c'est l'indice d'une panne. Faites vérifier le système par un concessionnaire Ssangyong ou dans un atelier agréé.



Rappel de ceinture de sécurité

Le témoin de ceinture de sécurité s'allume et le vibreur retentit pendant 6 secondes quand le contact est mis alors que la ceinture de sécurité du conducteur n'est pas bouclée. Ce rappel s'arrête quand le conducteur boucle sa ceinture même pendant la période de fonctionnement du rappel.



Témoin de bas niveau de carburant

Ce témoin indique que le carburant va bientôt manquer.

Le moment de l'éclairement du témoin varie en fonction des circonstances de fonctionnement du véhicule et de la pente de la route. Il est préférable de faire l'appoint de carburant avant l'éclairement du témoin. Remplissez le réservoir à carburant dès que le témoin s'allume.



Témoin de régulation de vitesse* (moteur essence)

Ce témoin s'allume dès que la régulation de vitesse est mise en fonction.

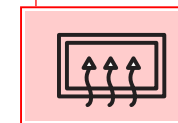

Témoin de chauffage de surface vitrée

Ce témoin s'allume quand le chauffage des rétroviseurs extérieurs et de la vitre du hayon est mis en fonction. Il s'éteint après le laps de temps spécifié.

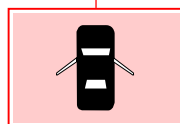

Témoin de porte ouverte

Ce témoin s'allume quand une porte ou le hayon sont soit ouverts soit mal fermés. Si la vitesse dépasse 10 km/h alors qu'une porte est mal fermée, le témoin clignote.

AVERTISSEMENT

Rouler avec une porte ouverte peut blesser les occupants du véhicule et les passants.

- Fermez toutes les portes avant de rouler.
- Vérifiez l'extinction du témoin.

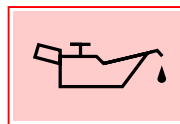

Témoin de pression d'huile du moteur

Ce témoin s'allume quand le contact est mis et s'éteint quand le moteur démarre.

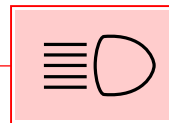

Témoin de feux de route

Ce témoin s'allume quand les feux de routes sont mis en fonction.

ATTENTION

Rouler avec les feux de route en fonction réduit la visibilité des conducteurs roulant dans l'autre sens. Utilisez les feux de route uniquement en cas de besoin.



Témoin de coussin antichocs

Quand le contact est mis, ce témoin s'allume brièvement pour confirmer le fonctionnement des coussins antichocs.

AVERTISSEMENT

S'il ne s'allume pas ou ne s'éteint pas, ou s'il clignote ou encore s'il s'allume en permanence pendant le trajet, c'est l'indice d'une panne. Les coussins antichocs doivent être vérifiés sans délai par un concessionnaire Ssangyong ou dans un atelier agréé.

ATTENTION

Si le témoin s'allume pendant le trajet, c'est l'indice d'une pression d'huile dangereusement basse. Arrêtez immédiatement le moteur et vérifiez le niveau d'huile. Au besoin, ajoutez l'huile moteur spécifiée jusqu'au niveau correct. Si le niveau d'huile est normal, faites vérifier le circuit de lubrification par un concessionnaire Ssangyong ou dans un atelier agréé.

IMMO

Témoin d'antidémarrage
Ce témoin indique l'état de fonctionnement de l'antidémarrage. Il s'allume quand la clé de contact communique avec l'unité de commande du moteur (pendant le démarrage) et s'éteint après le démarrage du moteur.

ATTENTION

Si le témoin clignote, il indique une panne d'antidémarrage. Faites vérifier le système par un concessionnaire Ssangyong ou un atelier agréé.

4WD CHECK

Témoin de vérification 4WD*
Ce témoin s'allume quand le contact est mis et doit s'éteindre si le système est normal.
Si le témoin "4WD CHECK" est allumé, faites vérifier le système de traction sur 4 roues par un concessionnaire Ssangyong ou un atelier agréé.

ATTENTION

Si le témoin "4WD CHECK" reste allumé ou si le témoin "4WD LOW" clignote en permanence, faites vérifier le système de traction sur 4 roues par un concessionnaire Ssangyong ou un atelier agréé.

4WD LOW

Témoin 4WD LOW* (traction sur 4 roues en gamme basse)

* Pendant le passage entre les modes de traction intégrale, gamme basse et gamme haute, ce témoin clignote jusqu'à la fin du passage. A l'issue du passage, le témoin s'allume. A l'issue du passage en mode 4WD HIGH (traction sur 4 roues en gamme haute), le témoin s'éteint.

4WD HIGH

Indicateur 4WD high (pour 4WD non-permanent)

L'indicateur s'allume lorsque vous sélectionnez le mode 4WD HIGH en appuyant sur le bouton 4H.

Ne passez du mode de transmission 2WD à 4WD HIGH que lorsque la vitesse du véhicule est inférieure à 70 km/h.

REMARQUE

Lorsque vous passez le mode de conduite de 4WD LOW à 4WD HIGH, cet indicateur clignote jusqu'à ce que le changement soit complètement effectué. La lumière de l'indicateur reste alors stable.

L'indicateur s'allume sans clignoter pour le passage de 2WD à 4WD HIGH.



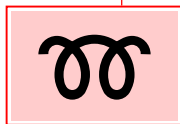

Témoin de préchauffage (Diesel)

Ce témoin s'allume quand le contact est mis et reste allumé brièvement ou s'éteint rapidement. Le temps d'attente varie avec la température du liquide de refroidissement du moteur. Quand les bougies de préchauffage sont suffisamment réchauffées pour un départ à froid, le témoin s'éteint. Ensuite, le moteur doit démarrer.

En cas d'injection directe, ce témoin peut s'allumer très brièvement ou ne pas s'allumer du tout.

ATTENTION

Quand le témoin de préchauffage s'allume pendant le trajet ou si le moteur ne peut démarrer correctement, faites vérifier le système de préchauffage par un concessionnaire Ssangyong ou dans un atelier agréé.

WINTER

Témoin de mode hivernal (transmission automatique)

Ce témoin s'allume quand le commutateur de mode hivernal (W) placé près du levier sélecteur de rapport est pressé.

Utilisez ce mode pour conduire en douceur sur une chaussée verglacée ou glissante.

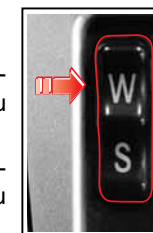

Commutateur de mode



Témoin de vérification du moteur

Ce témoin s'allume quand le contact est mis et s'éteint si le moteur fonctionne normalement. Si le témoin reste allumé ou s'allume pendant le trajet, certains organes de commande du moteur y compris les capteurs et autres dispositifs sont défectueux.

ATTENTION

Si le moteur s'arrête par manque de carburant et si ce témoin s'allume après l'appoint, la puissance du moteur peut diminuer sur une certaine distance (30 km).

AVERTISSEMENT

Quand ce témoin s'allume, le véhicule fonctionne en mode de secours pour maintenir des conditions minimales de conduite et pour protéger le système des dégâts. Dans ce mode, la puissance du moteur peut être diminuée et le moteur peut caler. Dans ce cas, faites vérifier votre véhicule par un concessionnaire Ssangyong ou un atelier agréé.

TEMOINS EN RAPPORT AVEC LES FREINS



Témoin ABS

Ce témoin s'allume quand le contact est mis et s'éteint si le système est normal.

AVERTISSEMENT

- Si le témoin ne s'allume pas quand le contact est mis ou s'il ne s'éteint pas, adressez-vous au concessionnaire Ssangyong le plus proche ou à un atelier agréé. Si ce témoin s'allume pendant un trajet, c'est l'indice d'une panne de l'ABS. Dans ce cas, le circuit de freinage conserve sa fonction régulière et perd sa capacité d'antiblocage. Faites vérifier le système par un concessionnaire Ssangyong ou dans un atelier agréé dès que possible.
- Bien que votre véhicule soit équipé de l'ABS, il peut exiger des distances de freinage normales comme les véhicules avec frein conventionnel ou même des distances plus longues, en fonction de l'état de la route. Conservez donc une distance de sécurité.

ATTENTION

Le véhicule avec ABS effectue un autodiagnostic du système quand le moteur démarre et que le véhicule roule. Pendant le diagnostic, des vibrations de la pédale de frein et du bruit peuvent se percevoir quand le moteur d'entraînement refoule la pression hydraulique depuis le dispositif hydraulique interne. L'ABS fonctionne correctement.



EBD

Témoin EBD

Ce témoin s'allume quand le contact est mis et s'éteint si le système est normal. Si le système EBD est anormal, les témoins EBD et ABS s'allument simultanément.

AVERTISSEMENT

Si le témoin reste allumé, faites vérifier le système par un concessionnaire Ssangyong ou dans un atelier agréé.

ESP

Témoin ESP*

Si vous pressez le commutateur ESP OFF, la fonction ESP s'arrête et le témoin du panneau d'instruments s'allume.

Pressez ce commutateur à nouveau pour reprendre le fonctionnement ESP.

A ce moment, le témoin s'éteint.

Si l'ESP fonctionne pendant le trajet, le témoin clignote et l'alarme retentit.

ATTENTION

Si le témoin ESP s'allume, l'ESP est défectueux. A ce moment, l'ABS fonctionne d'une manière basique. Cependant, faites vérifier le véhicule chez le concessionnaire Ssangyong le plus proche ou dans un atelier agréé.

TÉMOIN DU SÉPARATEUR D'EAU

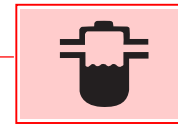

Témoin du séparateur d'eau (UE)

Quand le niveau d'eau du séparateur d'eau du filtre à carburant dépasse un certain niveau, ce témoin s'allume et le vibreur retentit. En outre, la puissance du moteur diminue. Dans ce cas, vidangez immédiatement l'eau du filtre à carburant et du séparateur d'eau.

Pour les méthodes de vidange, référez-vous à "Comment vidanger l'eau du filtre à carburant" à la page suivante. Ce témoin s'éteint à l'issue de la vidange.

Témoin de séparateur d'eau (général)

Quand le niveau d'eau à l'intérieur du séparateur d'eau dépasse un certain niveau, ce témoin s'allume et le vibreur retentit. En outre, la puissance du moteur diminue.

Dans ce cas, vidangez immédiatement l'eau du filtre à carburant et du séparateur d'eau.

Pour les méthodes de vidange, référez-vous à "Comment vidanger l'eau du filtre à carburant" à la page suivante.

Ce témoin s'éteint à l'issue de la vidange.

AVERTISSEMENT

- Le circuit d'alimentation en carburant du moteur peut être gravement endommagé si vous continuez à rouler pendant que le témoin est allumé. Une réparation rapide est nécessaire.
- L'utilisation d'un carburant de qualité médiocre peut gravement endommager le moteur s'il contient de l'eau ou des impuretés. N'utilisez jamais de carburant de qualité médiocre.
- Quand le niveau d'eau de l'intérieur du séparateur d'eau du filtre à carburant dépasse un certain niveau, ce témoin s'allume et le vibreur retentit. En outre, la puissance du moteur diminue. Dans ce cas, vidangez immédiatement l'eau du filtre à carburant et du séparateur d'eau. Si les systèmes décrits plus haut persistent après la vidange de l'eau, faites vérifier le système par un concessionnaire Ssangyong ou dans un atelier agréé.
- Avant de démarrer le moteur, actionnez la pompe d'amorçage jusqu'à ce qu'elle devienne rigide pour remplir de carburant la pompe à carburant.

COMMENT VIDANGER L'EAU DU FILTRE A CARBURANT (EU) DIESEL UNIQUEMENT

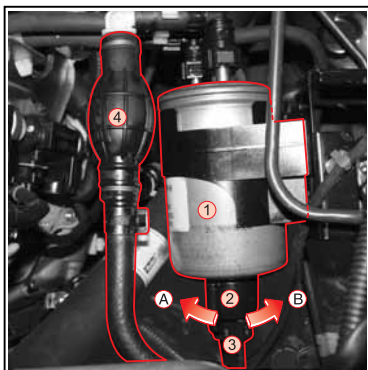

1. Filtre à carburant
2. Bouchon de vidange
3. Connecteur
4. Pompe d'amorçage
- A. Sens d'ouverture du bouchon de vidange
- B. Sens de fermeture du bouchon de vidange

1. Localisez le filtre à carburant (①) dans le compartiment moteur et placez un récipient sous lui.
2. Débranchez le raccord (③) placé sous le bouchon de vidange (②) du séparateur d'eau.
3. Faites tourner le bouchon de vidange (②) dans le sens "A" pour laisser l'eau s'écouler.
4. Pressez la pompe d'amorçage jusqu'à ce que toute l'eau se soit écoulée. Après la vidange, faites tourner le bouchon de vidange jusqu'au contact du joint avec le trou du bouchon fileté, puis serrez dans le sens "B" de 1/2 tour à la main.
5. Engagez le raccord (③) sous le bouchon de vidange et pressez la pompe d'amorçage (④) jusqu'à ce qu'elle devienne rigide.
6. Baissez le capot et démarrez le moteur.

⚠ AVERTISSEMENT

Si la pompe d'amorçage n'est pas utilisée correctement, l'air peut pénétrer dans la canalisation à carburant. Ceci peut causer un problème de démarrage ou d'alimentation en carburant.

Il est indispensable d'effectuer l'opération de l'étape 5.

⚠ ATTENTION

Protégez-vous des blessures par l'équipement environnant pendant l'intervention.

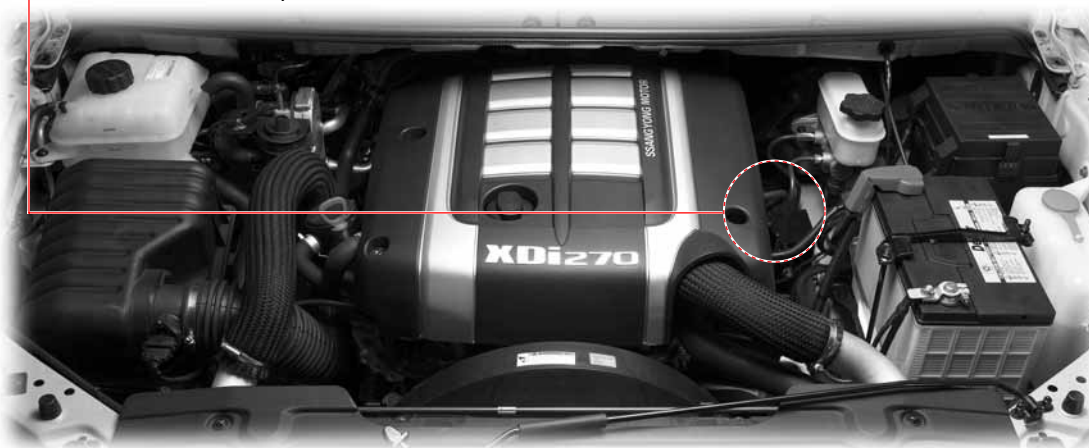

COMMENT VIDANGER L'EAU DU FILTRE A CARBURANT (GENERAL) DIESEL UNIQUEMENT



ATTENTION

Vidangez l'eau du filtre à carburant et du séparateur d'eau immédiatement après l'éclairement du témoin. Si vous ne pouvez le faire vous-même, adressez-vous au concessionnaire Ssangyong le plus proche ou à un atelier agréé.

AVERTISSEMENT

Le circuit d'alimentation en carburant peut être gravement endommagé si vous continuez à rouler pendant que le témoin est allumé. Une réparation rapide est nécessaire.

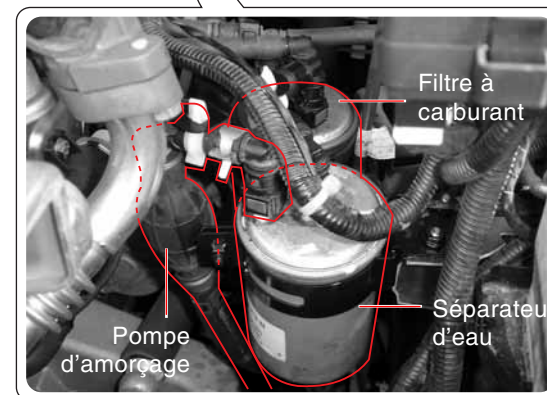

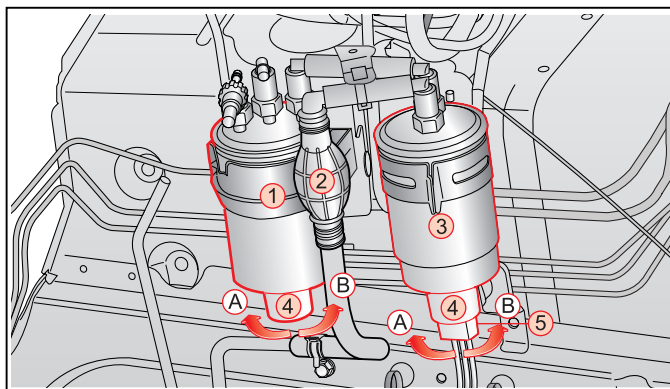

1. Filtre à carburant
 2. Pompe d'amorçage
 3. Séparateur d'eau
 4. Bouchon de vidange
 5. Connecteur
- A. Sens d'ouverture du bouchon de vidange
B. Sens de fermeture du bouchon de vidange

1. Localisez le filtre à carburant (1) et le séparateur d'eau (3) dans le compartiment moteur.
2. Placez le récipient sous le filtre à carburant et le séparateur d'eau.
3. Débranchez le raccord (3) sous le bouchon de vidange (4) du séparateur d'eau.
4. Faites tourner le bouchon de vidange (2) dans le sens "A" pour laisser s'écouler l'eau.
5. Pressez la pompe d'amorçage jusqu'à ce que toute l'eau se soit écoulée. Après la vidange, faites tourner le bouchon de vidange jusqu'au contact du joint avec le trou du bouchon fileté, puis serrez dans le sens "B" de 1/2 tour à la main.

ATTENTION

Protégez-vous des blessures par l'équipement environnant pendant l'intervention.

6. Engagez le raccord (3) sous le bouchon de vidange et pressez la pompe d'amorçage (2) jusqu'à ce qu'elle devienne rigide.
7. Baissez le capot et démarrez le moteur.

AVERTISSEMENT

Si la pompe d'amorçage n'est pas utilisée correctement, de l'air peut pénétrer dans la canalisation à carburant. Ceci peut causer un problème de démarrage ou d'alimentation en carburant. Il est indispensable d'effectuer l'opération de l'étape 6.

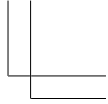
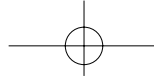
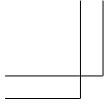

MEMO



Handwriting practice area consisting of 18 horizontal dotted lines.

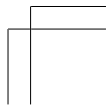
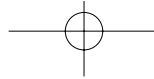
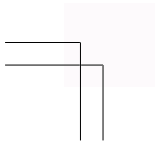
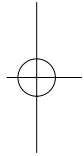
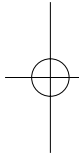

TABLE DES MATIERES

- Levier de selection de rapport de la transmission manuelle 6-2
- Mises en garde 6-3
- Transmission automatique, aide au stationnement, freinage 6-4
- Levier sélecteur de rapport de la transmission automatique 6-5
- Commutateur de mode 6-9
- Déverrouillage du levier de changement de rapport 6-10
- Mode de secours (transmission automatique) 6-11
- Système d'aide au stationnement* 6-12
- Système de caméra arrière* 6-14
- Système de freinage 6-16
- Fonctionnement du frein de stationnement 6-18

6

Transmission et freins

LEVIER DE SELECTION DE RAPPORT DE LA TRANSMISSION MANUELLE

La transmission manuelle de votre véhicule possède 5 rapports avant et 1 rapport arrière. Pour changer de rapport, enfoncez complètement la pédale d'embrayage. Ensuite, déplacez le levier de changement de rapport. Enfin, relâchez lentement l'embrayage.

5ème

Position de conduite à vitesse très élevée sur autoroute

3ème

Position de conduite normale et à vitesse élevée

1ère vitesse

Position de conduite et de force de traction élevée

Position de point mort

Position de démarrage du moteur, d'arrêt du véhicule et de stationnement

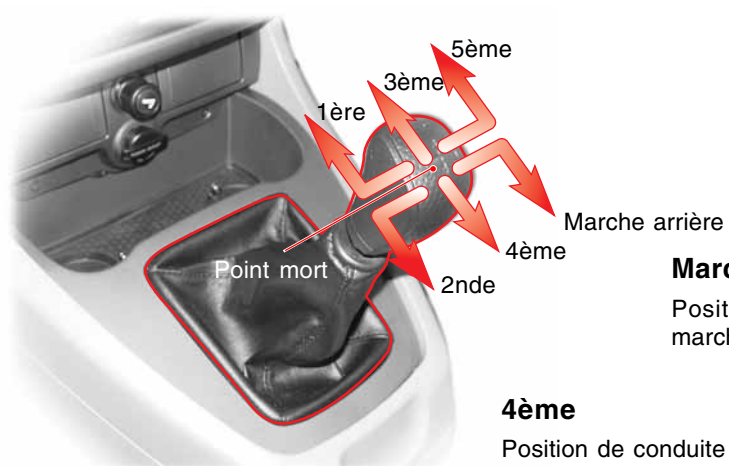

Marche arrière

Position de conduite en marche arrière

4ème

Position de conduite à vitesse élevée

2nde

Position de conduite lente

MISES EN GARDE

Rétrogradation

Dans les longues descentes, rétrogradez à temps et utilisez le frein moteur pour bénéficier de l'effet de freinage du moteur.

Stationnement

Lors du stationnement du véhicule, le frein de stationnement doit être complètement serré avant d'arrêter le moteur.

Lors du stationnement dans une descente, placez le levier de changement de rapport en position R. En stationnement en côte, placez le levier de changement de rapport en 1ère.

Pédales du véhicule équipé d'une transmission manuelle

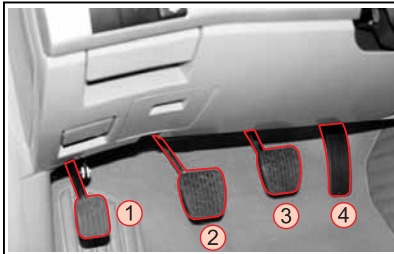

1. Pédale de frein de stationnement
2. Pédale d'embrayage
3. Pédale de frein de service
4. Pédale d'accélérateur

ATTENTION

- Arrêtez le véhicule complètement avant de passer en marche arrière.
- Ne laissez pas le pied sur la pédale d'embrayage pendant les trajets. Le disque d'embrayage s'userait prématurément.
- Ne rétrogradez ni quand le moteur tourne à grande vitesse ni de plusieurs rapports à la fois. L'embrayage ou la transmission pourraient être endommagés.
- Le régime du moteur ne peut atteindre la zone rouge du compte-tours. En particulier, en rétrogradant de la 5ème à la 4ème, la 2nde peut être engagée brutalement par distraction. Ceci cause une forte augmentation du régime et peut endommager sérieusement le moteur et la transmission.
- Ne laissez pas votre main sur le levier de changement de rapport en roulant. Ceci peut entraîner un changement de rapport imprévu et endommager la transmission.
- Par temps froid, le changement de rapport peut s'avérer malaisé avant le réchauffement de la transmission. Ceci est normal.

TRANSMISSION AUTOMATIQUE, AIDE AU STATIONNEMENT, FREINAGE

Témoin de changement de rapport automatique

P R N D 1 2 3 4 5

Affichage de l'aide au stationnement dans le multimètre



Levier de sélecteur de rapport



Pédale de frein et pédale d'accélérateur

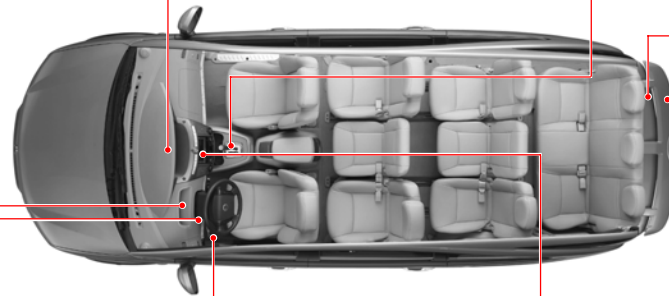
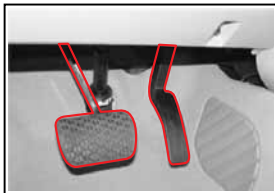

Capteurs d'aide au stationnement

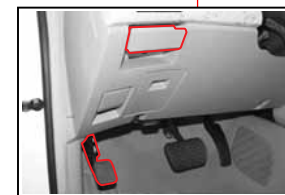

Levier de frein de stationnement/levier de relâchement

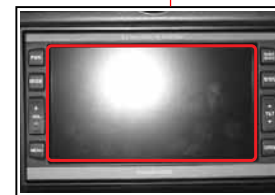

Moniteur (en marche arrière)
- affiche les obstacles arrière

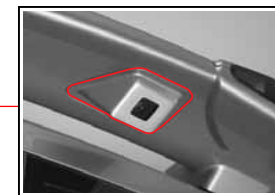

Caméra arrière

LEVIER SELECTEUR DE RAPPORT DE LA TRANSMISSION AUTOMATIQUE

Commutateur de mode

- W : Mode hivernal
- S : Mode normal

Utilisez le mode normal pour les trajets normaux et utilisez le mode hivernal sur les routes glissantes.

Bouton de déverrouillage du changement de rapport en cas de verrouillage en position P.

Si vous ne pouvez pas quitter la position P, vous devez déplacer le levier sélecteur tout en poussant ce trou avec un objet pointu tel qu'un stylo à bille. A ce moment, la pédale de frein doit être enfoncée.

Réglage du rapport qui peut être sélectionné en position “-D+”

Le rapport supérieur ou inférieur peut être sélectionné en déplaçant le levier vers la gauche (-)/la droite (+).

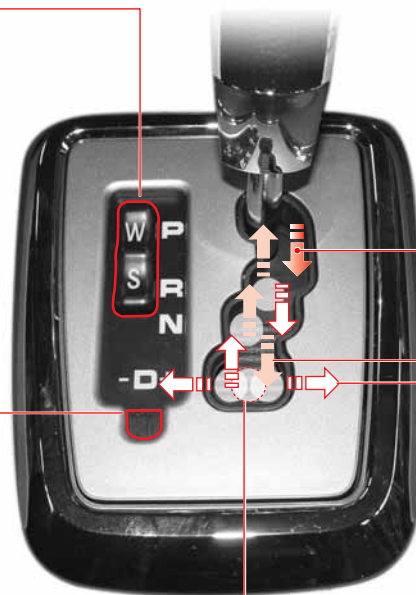

Pour changer de rapport, enfoncez la pédale de frein (commutateur d'allumage: En fonction).

Le levier de changement de rapport se déplace uniquement quand la pédale de frein est enfoncée.

Le levier se déplace sans enfoncer la pédale de frein mais pour des raisons de sécurité, la pédale de frein doit être enfoncée.

Le levier de changement de rapport se déplace sans que la pédale de frein ne soit enfoncée.

⚠ AVERTISSEMENT

- Pour passer des positions “N” à “-D+” après l'arrêt du véhicule, vous devez enfoncer la pédale de frein. Les témoins de position “D” et “1” doivent s'allumer.
- N'enfoncez jamais la pédale d'accélérateur en enfonçant le levier de changement de rapport.
- Si vous devez arrêter en côte, enfoncez convenablement la pédale de frein.

P : Position de stationnement



- Utilisez cette position quand le véhicule est en stationnement, lors du démarrage ou du stationnement. Pour changer de rapport, enfoncez la pédale de frein (contact mis).

⚠ AVERTISSEMENT

- Ne sélectionnez jamais la position "P" quand le véhicule se déplace, au risque d'endommager la transmission.
- Arrêtez le véhicule complètement avant de sélectionner la marche arrière.

R : Position de marche arrière

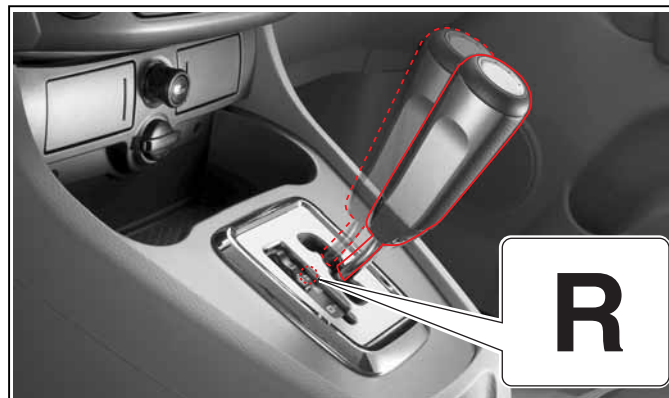

- Utilisez cette position pour rouler en marche arrière. Pour passer de "P" ou "N" en "R" arrêtez complètement le véhicule et enfoncez la pédale de frein. Quand le levier sélecteur occupe la position "R", la caméra de surveillance arrière et le système d'aide au stationnement sont activés (option).

⚠ AVERTISSEMENT

- Ne sélectionnez jamais la position "R" quand le véhicule se déplace.
- Notez que le véhicule peut se déplacer lentement vers l'arrière quand la position "R" est sélectionnée.
- A titre de sécurité, le levier sélecteur ne peut être déplacé dans les positions "P" ou "R" quand la vitesse du véhicule dépasse 7 km/h.

N : Position neutre



- Ceci indique la position neutre et sert au stationnement temporaire.

A cette position, le moteur ne transfère pas la puissance aux roues et le véhicule ne se déplace pas. Cependant, à titre de sécurité, serrez le frein à l'arrêt.

Pour passer de "R" en "-D+" après l'arrêt du véhicule, vous devez enfoncer la pédale de frein.

AVERTISSEMENT

- Ne sélectionnez jamais la position "P" quand le véhicule se déplace, au risque d'endommager la transmission.
- Si vous devez arrêter en côte, enfoncez convenablement la pédale de frein.

-D+ : Position de trajet en marche avant

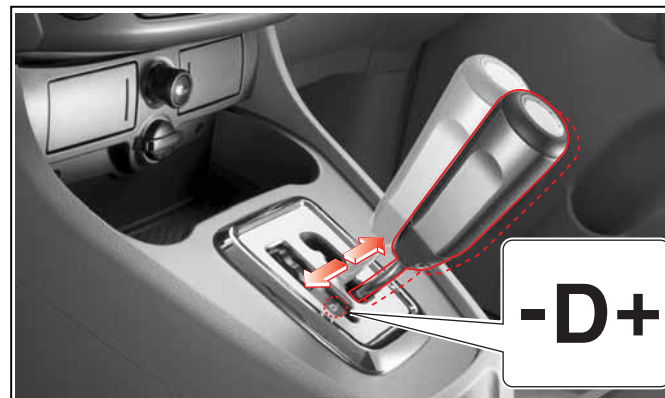

- Utilisez cette position pour les trajets normaux. La transmission passe automatiquement de la 1ère à la 5ème en fonction de la vitesse du véhicule et l'accélération est commandée au moyen de la pédale d'accélérateur.

AVERTISSEMENT

- N'accélérez pas brutalement après être passé en "-D+" au risque d'endommager la transmission. Spécialement, en côte, après l'arrêt et le stationnement du véhicule, attendez l'éclairement des témoins "D" et "1" en enfonçant la pédale de frein.
- Même en position "-D+", le véhicule peut dévaler une pente en fonction du degré de la pente et vous devez donc enfoncer la pédale de frein.

ATTENTION

Notez que le véhicule peut se déplacer lentement vers l'avant sur un sol horizontal quand le sélecteur est en position "-D+".

Réglage du rapport qui peut être sélectionné en position “-D+”

Le rapport supérieur ou inférieur peut être sélectionné en déplaçant le levier vers la gauche (-)/la droite (+).

Rétrogradation

1 ← 2 ← 3 ← 4 ← D



Passage au rapport supérieur

1 → 2 → 3 → 4 → D

4

La position de déplacement en première, seconde, troisième et quatrième.

3

La position de déplacement en première, seconde et troisième.

2

La position de trajet en marche avant empêche la transmission de passer en troisième ou en quatrième. Sélectionnez la gamme 2 pour plus de puissance en côte et pour bénéficier du frein moteur en descente.

1

La position de trajet offrant un effet de freinage maximum c'est-à-dire, dans des fortes pentes. La transmission ne dépasse pas la première.

⚠ AVERTISSEMENT

- Si vous touchez le levier sélecteur par inadvertance pendant un rajet, le rapport qui peut être sélectionné peut changer. Le véhicule peut devenir instable. Ne touchez pas le levier sélecteur en roulant (spécialement l'hiver).
- Ne rétrogradez pas brutalement (3, 2, ou 1) quand la vitesse du véhicule est élevée (D ou 4). Vous pourriez perdre le contrôle et heurter des personnes ou des objets (spécialement sur des routes glissantes).

⚠ ATTENTION

- En maintenant le levier sélecteur vers la gauche (-)/la droite (+), les rapports peuvent être sélectionnés en série. Veillez à sélectionner un seul rapport à la fois.
- Si vous appliquez une force excessive en déplaçant le levier vers la gauche (-)/la droite (+), le rapport pourrait ne pas changer. Une utilisation douce et régulière est recommandée.
- Notez qu'il est possible de passer au rapport supérieur en enfonçant complètement la pédale d'accélérateur en 1ère, 2nde, 3ème, et 4ème.

COMMUTATEUR DE MODE



Utilisez le mode normal pour les trajets normaux et utilisez le mode hivernal sur les routes glissantes.

Mode hivernal

- Pour sélectionner le mode hivernal, pressez le “W” du commutateur de mode. Le témoin “WINTER” (hiver) du panneau d’instruments s’allume.
- Dans ce mode, le véhicule démarre en 2^{de} (en avant et en marche arrière). Utilisez ce mode sur routes glissantes, au démarrage ou pendant le trajet.
- Pour désélectionner le mode hivernal, pressez le “S” sur le commutateur. Le mode normal est à nouveau sélectionné.

Comment démarrer en 2^{de} de marche avant

1. Pressez la partie “W” du commutateur de mode pour sélectionner le mode hivernal.
2. Placez le levier sélecteur en position “D” et vérifiez si le témoin du levier indique “2”.
3. A présent, vous pouvez démarrer le véhicule en 2^{de} de marche avant.

Comment démarrer en 2^{de} de marche arrière

1. Pressez la partie “W” du commutateur de mode pour sélectionner le mode hivernal.
2. Placez le levier sélecteur en position “D” et vérifiez si le témoin du levier indique “2”.
3. Placez le levier sélecteur en position “R” pour démarrer le véhicule en 2^{de}.

ATTENTION

- En démarrant en mode hivernal, arrêtez le mode hivernal quand la vitesse du véhicule a atteint un certain niveau.
- Même en position “-D+”, le véhicule peut dévaler une pente en fonction du degré de la pente et vous devez donc enfoncer la pédale de frein.

DEVERROUILLAGE DU LEVIER DE CHANGEMENT DE RAPPORT

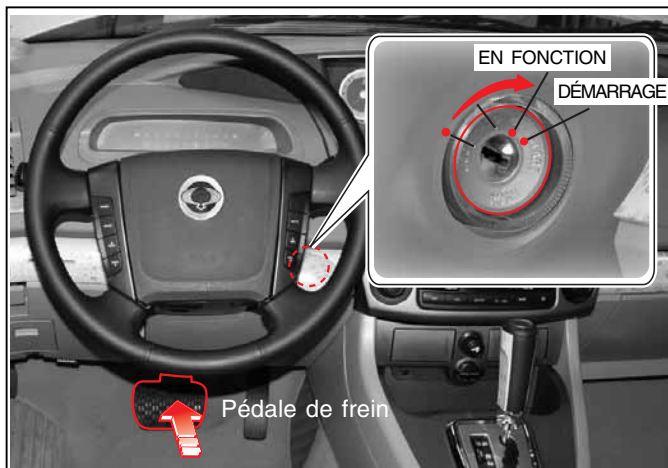

Votre véhicule possède un système de commande de verrouillage du levier sélecteur. Avant de quitter la position de stationnement, le contact doit être mis et vous devez enfoncer la pédale de frein.



Si vous ne pouvez pas quitter la position "P" quand le contact est mis et que la pédale de frein est enfoncée, agissez comme suit :

1. Serrez fermement le frein de stationnement et coupez le contact.
2. Poussez le levier de déverrouillage de changement de rapport en introduisant une baguette correcte. Ensuite, la pédale de frein étant enfoncée, déplacez le levier sélecteur en position "N".
3. Démarrez le moteur, desserrez le frein de stationnement et placez le levier sélecteur en position "D".

AVERTISSEMENT

Faites réparer votre véhicule par un concessionnaire Ssangyong ou dans un atelier agréé.

MODE DE SECOURS (TRANSMISSION AUTOMATIQUE)

En cas de panne électrique ou mécanique de la transmission, cette dernière fonctionne en mode de secours pour maintenir des conditions minimales de fonctionnement et protéger la transmission des dégâts.

En cas de panne de la transmission, les symptômes possibles de panne de la transmission sont les suivants :

- Secousses importantes en déplaçant le levier sélecteur
- Baisse de rendement à vitesse élevée
- Aucun changement de rapport pendant le trajet

• Comment réinitialiser le mode de secours

1. Arrêtez le véhicule et placez le levier en position "P".
2. Arrêtez le moteur et attendez 10 secondes.
3. Démarrez le moteur.

• Symptômes après la réinitialisation du mode de secours

- Si le véhicule fonctionne normalement après la réinitialisation, la panne a disparu.
- Le rapport peut être fixe en 2^{de} avant en position "D" ou en 2^{de} de marche arrière en position "R". Faites vérifier le système par un concessionnaire Ssangyong ou dans un atelier agréé.

ATTENTION

- En cas de panne électrique ou mécanique de la transmission, arrêtez le véhicule immédiatement et réinitialisez le mode de secours.
- Si le problème électrique ou mécanique subsiste, faites vérifier le système par un concessionnaire Ssangyong ou un atelier agréé.
- En cas de fonctionnement anormal de la transmission (fixée en 2^{de} avant en position "D", ou en 2^{de} de marche arrière en position "R") persiste, faites vérifier le système par un concessionnaire Ssangyong ou un atelier agréé.

SYSTEME D'AIDE AU STATIONNEMENT*

Système d'aide au stationnement

Quand le sélecteur de rapport est en position "R", le système d'aide au stationnement est activé et les capteurs du pare-chocs arrière détectent la distance par rapport à l'obstacle. Vous pouvez interpréter la distance entre l'obstacle et le véhicule à partir de l'alarme et de l'affichage multimètre.



Capteur de détection d'obstacle

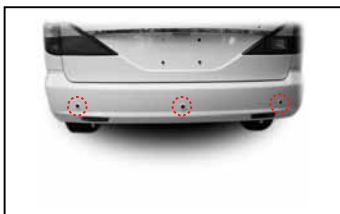

Quand vous sélectionnez la position "R", l'alarme retentit en fonction de la distance entre l'obstacle et le véhicule. L'intervalle d'alarme se réduit avec la proximité de l'obstacle.

Multimètre

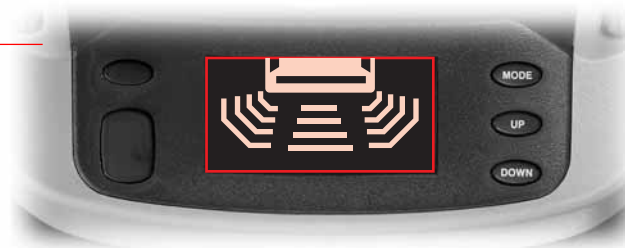

Le nombre de barres affichées diminue avec la proximité de l'obstacle.

Sensor Check (vérifiez le capteur)

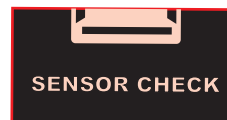

Ce message s'affiche en cas de panne du capteur de détection arrière.

Affichage arrière du multimètre

L'intervalle entre les alarmes et l'affichage se modifie en fonction de la distance :

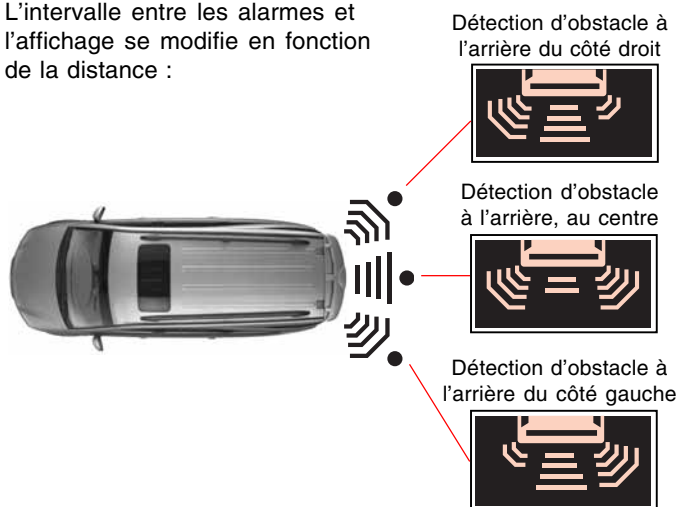

Distance	Intervalle d'alarme	Affichage
plus de 120 cm	aucune alarme	
81 cm ~ 1,2 m	environ 2,6 s	
51 cm ~ 80 cm	environ 1,3 s	
moins de 50 cm	alarme permanente	

⚠ ATTENTION

Dans le parc de stationnement, comme illustré, la partie supérieure du véhicule peut être heurtée avant le fonctionnement du capteur. Dès lors, consultez les rétroviseurs extérieurs ou tournez la tête pendant les manoeuvres.



- Le système d'aide au stationnement fonctionne mal ou ne fonctionne pas du tout dans les cas suivants :

► Obstacles que les capteurs ne peuvent détecter

- Câbles, cordes, chaînes.
- Coton, éponge, vêtements, neige qui absorbent les ultrasons.
- Obstacles d'une taille inférieure au pare-chocs.

► Fonctionnement incorrect

- Sur routes irrégulières, sur gravier, en montagne ou dans l'herbe.
- Quand la hauteur de pare-chocs change du fait d'un chargement important du véhicule.
- Quand la partie de détection est gelée.
- Quand la partie de détection est couverte de pluie, de gouttes d'eau, de neige ou de boue.
- En recevant d'autre ultrasons (sons métalliques ou bruit de freins provenant des camions).
- Quand une radio fonctionne avec un volume important.
- Ni pressez ni heurtez les capteurs, n'utilisez pas d'eau sous pression importante lors du lavage, au risque d'endommager les capteurs.
- Le système d'aide au stationnement contribue aux manoeuvres de stationnement. Cependant, vous devez continuer à utiliser les rétroviseurs ou à tourner la tête. Les précautions habituelles en marche arrière doivent être maintenues.

SYSTEME DE CAMERA ARRIERE*

Ceci est un système supplémentaire qui montre la zone arrière quand le levier sélecteur est en position "R".

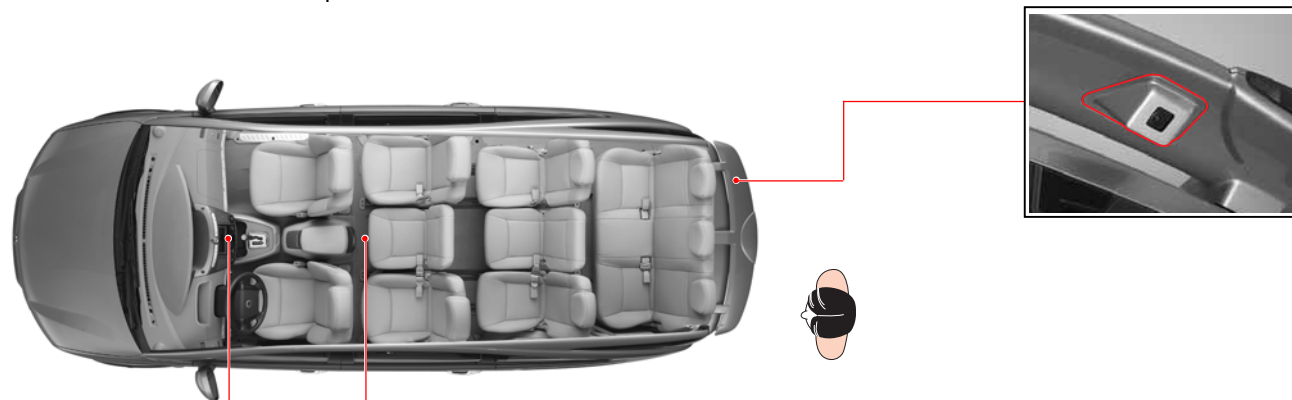

Moniteur avant



Si vous déplacez le sélecteur en position "R", le moniteur avant affiche une vue de l'arrière quand il est utilisé.

Moniteur arrière



Si vous déplacez le sélecteur en position "R", le moniteur avant affiche la vue de l'arrière quand il est utilisé.

En sélectionnant la position R pendant que le système A/V est utilisé

- Le mode vidéo du système A/V avant passe en mode de surveillance arrière. Cependant, le mode audio reste en fonction.
- Le mode vidéo du système A/V avant reprend quand la position "R" est coupée.
- Les modes audio et vidéo du système A/V arrière ne sont pas modifiés.

En sélectionnant la position R quand le système A/V n'est pas utilisé

- Les deux moniteurs sont automatiquement mis en fonction pour afficher une vue arrière.
- Les deux moniteurs sont automatiquement mis hors fonction en quittant la position "R".

ATTENTION

- La distance réelle est différente de la distance apparente dans le moniteur étant donné que la caméra utilise une lentille grand angle.
- Notez que l'écran ne montre pas tout ce qui se trouve dans la zone arrière.
- Utilisez un produit de nettoyage pour lentilles pour nettoyer la caméra.



SYSTEME DE FREINAGE

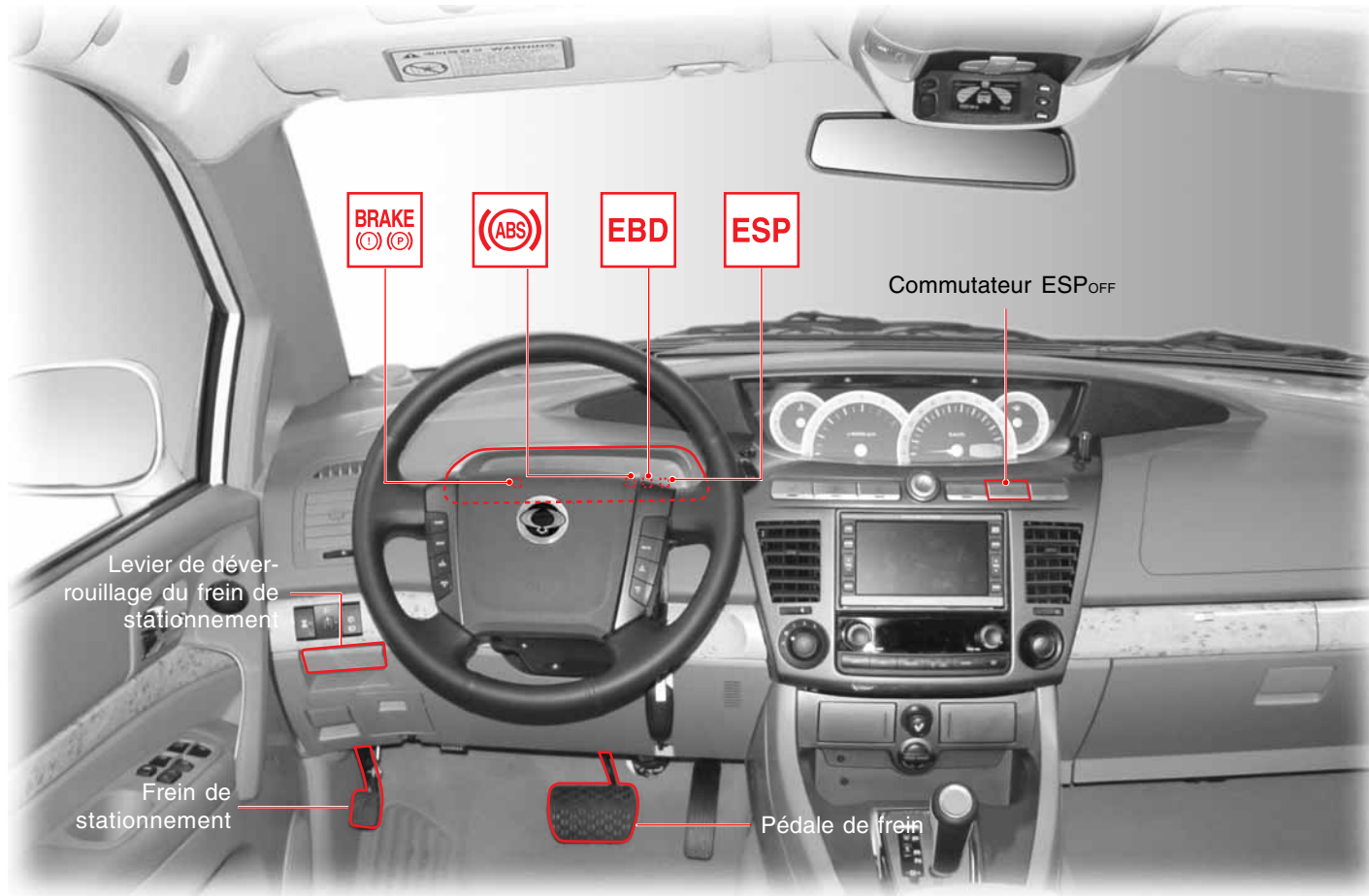

6-16

TRANSMISSION ET FREINS

Pédale de frein de service

Le frein de service sert à diminuer la vitesse du véhicule et à l'arrêter. Ne serrez pas la pédale de frein en permanence dans une longue descente. Ceci surchaufferait les freins, entraînant la formation de bulles de vapeur et affaiblissant les freins. Combinez l'effet du frein moteur à celui du frein de service en sélectionnant les rapports inférieurs.

Frein de stationnement

Pour serrer le frein de stationnement, enfoncez fermement la pédale de frein.

Levier de déverrouillage de frein de stationnement

Pour déverrouiller le frein de stationnement, tirez sur le levier de déverrouillage.

Fonction de sécurité du système d'entraînement

En roulant, n'enfoncez pas la pédale de frein en même temps que la pédale d'accélérateur. Sinon, la réaction de la pédale d'accélérateur peut être différée. Ce symptôme est celui de la fonction de sécurité qui protège le système d'entraînement du véhicule. Ce symptôme peut être éliminé si vous enfoncez et relâchez une fois la pédale d'accélérateur quand la pédale de frein n'est pas enfoncée.

DESCRIPTION DU SYSTEME

ABS (antiblocage des roues au freinage)

Quand vous freinez brutalement ou sur une route glissante, le véhicule continue à avancer mais les roues se bloquent. A ce moment, votre véhicule ne peut plus être dirigé et un accident est possible. L'ABS commande les roues pour les empêcher de se bloquer et permettre à la direction d'augmenter la stabilité du véhicule.

EBD (répartition électronique de la force de freinage)

Quand la pédale de frein est enfoncée, elle commande électroniquement la pression de freinage pour répartir correctement les forces de freinage entre les roues avant et arrière. L'EBD fonctionne quand les différences de vitesse entre les roues avant et arrière les plus rapides dépassent 1 km/h et si l'ABS est engagé, l'EBD ne fonctionne pas.

SYSTEME ESP*

Le système ESP est un système électronique de commande de la stabilité du véhicule et un système supplémentaire de sécurité qui réduit les risques en serrant les freins sur les roues ou en utilisant le couple du moteur pour compenser la stabilité du véhicule quand ce dernier est extrêmement instable, dans des virages serrés par exemple. Ce système comprend également une fonction d'assistance au freinage pour les personnes handicapées étant donné qu'elles enfoncez la pédale de frein légèrement même quand un freinage brutal est requis. Si le système reconnaît une situation d'urgence qui exige un freinage brutal, il fournit une pression de freinage élevée aux roues. La fonction ESP fonctionne quand la stabilité du véhicule est très faible. Le système ESP ne fonctionne pas pendant les trajets normaux.

FONCTIONNEMENT DU FREIN DE STATIONNEMENT

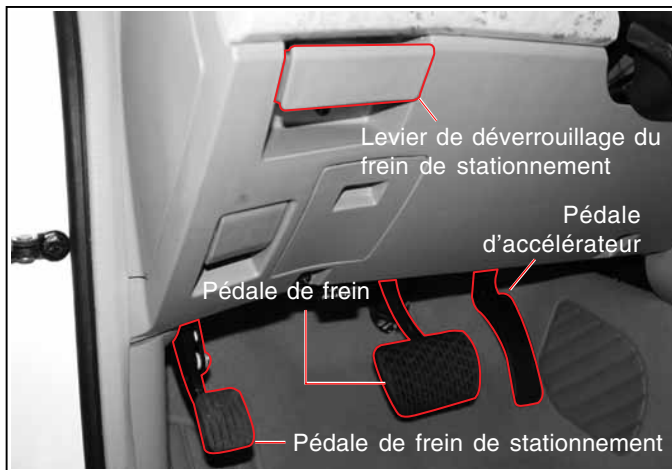

Fonctionnement du frein de stationnement

Arrêtez dans un lieu sûr et enfoncez fermement la pédale du frein de stationnement. Quand la pédale est enfoncée, le témoin de frein du panneau d'instruments s'allume.

Déverrouillage de frein de stationnement

Pour déverrouiller le frein de stationnement, tirez sur le levier de déverrouillage.

Avertissement sonore en roulant avec le frein de stationnement serré.

Si vous roulez sans desserrer le frein de stationnement, le témoin de frein clignote et le vibreur retentit pour vous avertir quand la vitesse du véhicule dépasse 10 km/h pendant plus de 2 secondes. Dans ce cas, arrêtez immédiatement et desserrez le frein de stationnement.

! ATTENTION

- Avant de démarrer, vérifiez l'extinction du témoin de frein.
- Rouler avec le frein de stationnement desserré peut endommager le circuit de freinage arrière. Avant de rouler, desserrez complètement le frein de stationnement.
- Si le témoin de frein ne s'éteint pas après le desserrage du frein de stationnement, faites vérifier le circuit de freinage par un concessionnaire Ssangyong ou un atelier agréé.

TABLE DES MATIERES

- Sièges 7-2
- Siège du conducteur (siège motorisé) 7-4
- Siège du conducteur (manuel) 7-5
- Siège de passager 7-6
- Dispositifs de commodité des sièges avant 7-7
- Siège de seconde rangée (7 sièges) 7-8
- Siège de seconde rangée (9 sièges) 7-10
- Siège de troisième rangée (9 sièges) 7-12
- Sièges de seconde et de troisième rangées (11 sièges) 7-14
- Siège de troisième rangée (7 sièges) 7-16
- Siège de quatrième rangée (9 & 11 sièges) 7-17
- Comment déposer et poser le siège de troisième rangée (7 sièges) 7-18
- Aménagement d'un compartiment à bagages (9 & 11 sièges) 7-19

7 Sièges

SIEGES

11 SIEGE

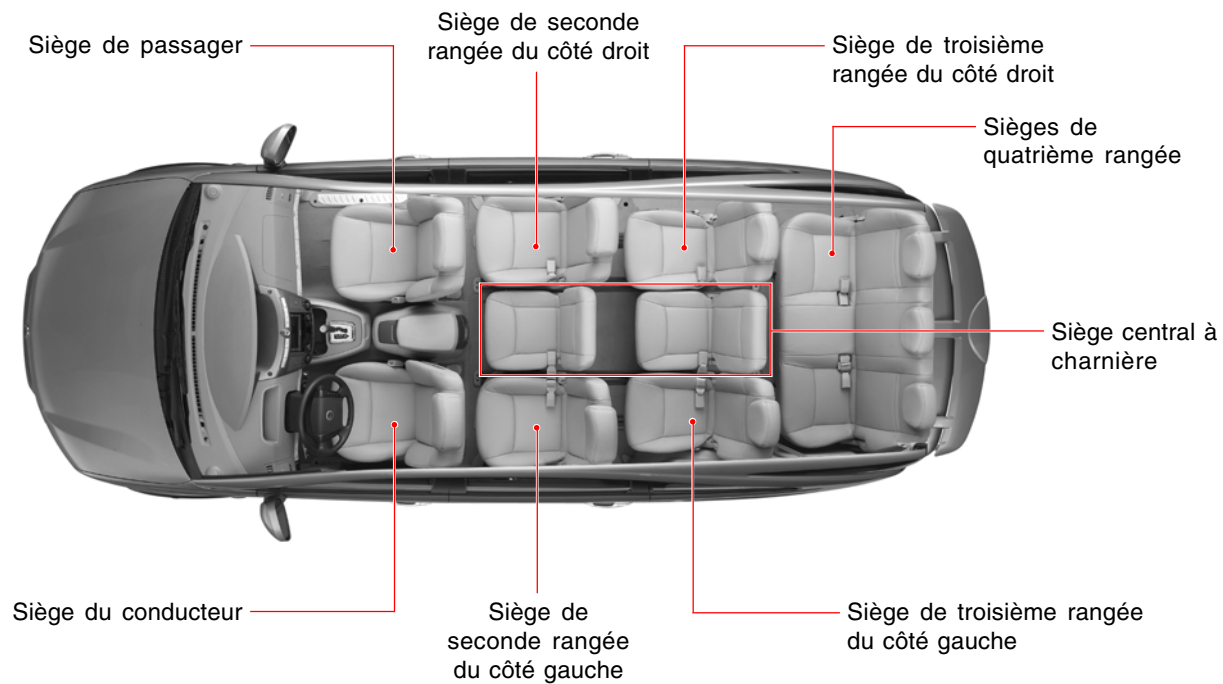

AVERTISSEMENT

- Ne réglez pas le siège du conducteur en roulant : vous pourriez perdre le contrôle du véhicule.
- En repliant le dossier des sièges arrière, vérifiez son verrouillage à la position correcte.
- Des appuis-tête déposés ou déréglés peuvent entraîner des blessures graves à la tête et au cou en cas de collision.

9 SIÈGES

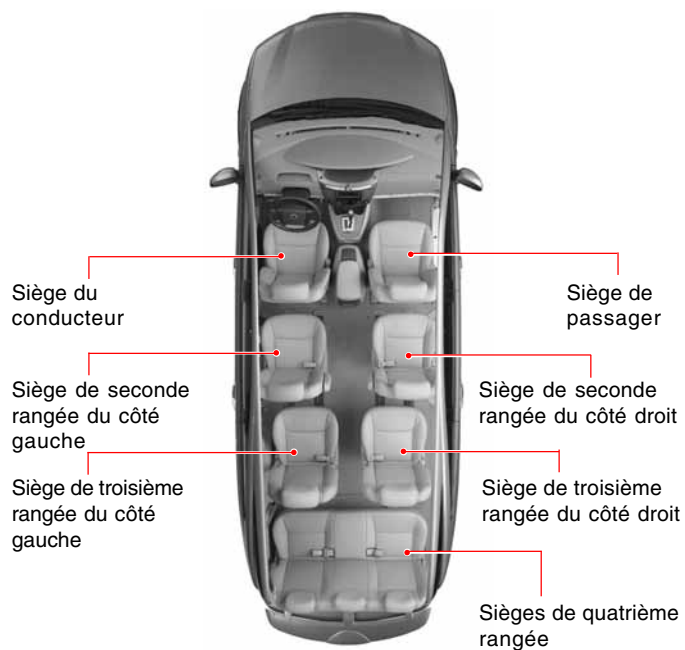

7 SIÈGES

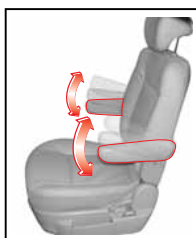
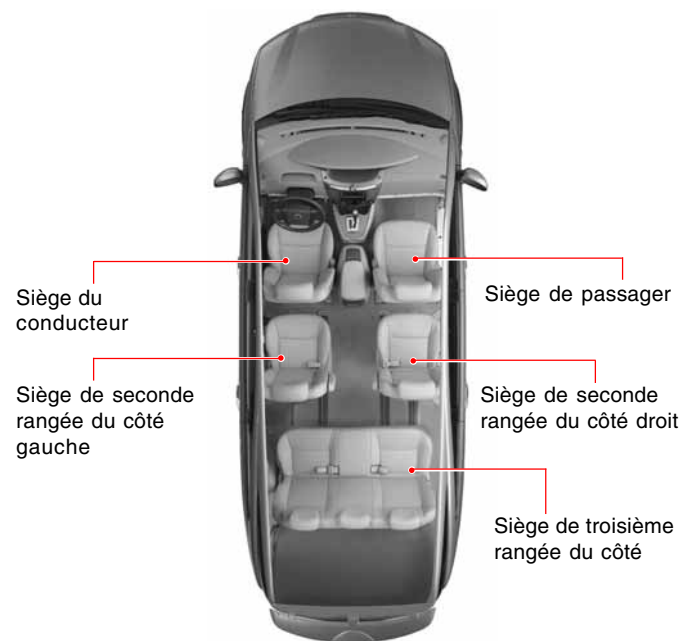

Siège de seconde rangée

Les sièges de seconde rangée possèdent des accoudoirs des deux côtés. Abaissez-les pour les utiliser.

SIEGE DU CONDUCTEUR (SIEGE MOTORISE)

Réglage d'appui-tête

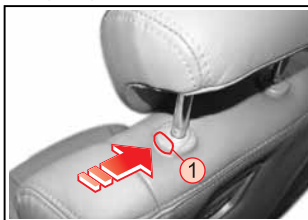

Pour lever l'appui-tête, tirez vers le haut sans appuyer sur le bouton de déverrouillage. Pour abaisser l'appui-tête, pressez le bouton de déverrouillage ① placé au sommet du dossier du siège et poussez l'appui-tête, vers le bas.

Chauffage de siège

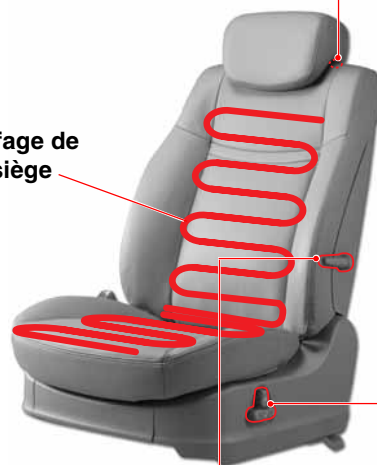

Commutateur de chauffage de siège



Pressez le bouton pour chauffer le siège et pressez-le à nouveau pour arrêter le chauffage.

Support lombaire (siège du conducteur uniquement)

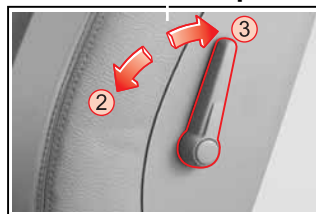

Faites basculer vers le bas au niveau ② le levier pour augmenter le support lombaire. Pour diminuer le support, faites basculer le levier au niveau ③.

Réglage de la glissière de siège

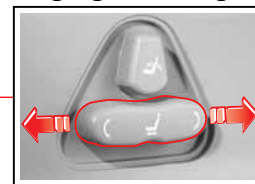

Réglage de la hauteur de siège

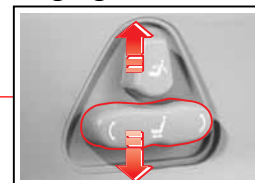

Réglage du basculement du siège

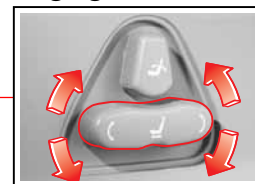

Réglage de l'inclinaison du dossier du siège

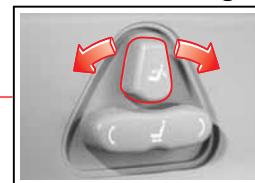

SIEGE DU CONDUCTEUR (MANUEL)

Réglage d'appui-tête

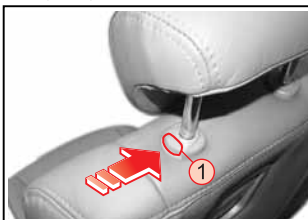

Pour lever l'appui-tête, tirez vers le haut sans appuyer sur le bouton de déverrouillage. Pour abaisser l'appui-tête, pressez le bouton de déverrouillage ① placé au sommet du dossier du siège et poussez l'appui-tête, vers le bas.

Réglage de la glissière de siège

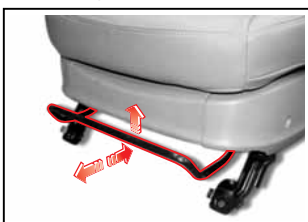

Pour déplacer le siège vers l'avant ou l'arrière, levez le levier de glissière de siège et déplacez le siège selon les besoins. Ensuite, relâchez le levier à la position désirée.



Support lombaire (siège du conducteur uniquement)

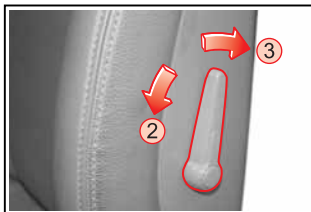

Faites basculer vers le bas au niveau ② le levier pour augmenter le support lombaire. Pour diminuer le support, faites basculer le levier au niveau ③.

Réglage de l'inclinaison du dossier du siège

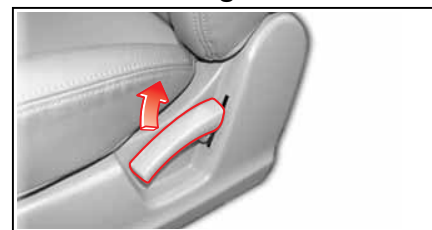

Pour modifier l'angle du dossier de siège, penchez-vous légèrement en avant et levez le levier. Ensuite, penchez-vous vers l'arrière à l'angle du levier et relâchez le levier. Après le réglage, le levier doit retourner à son emplacement d'origine et le dossier de siège doit être verrouillé.

Réglage de hauteur de siège

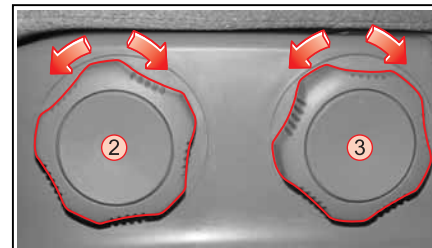

Faites tourner le bouton ② avant en position 2 vers l'avant pour abaisser la section avant du coussin de siège et vers l'arrière pour le levage. Faites tourner le bouton avant en position ③ vers l'avant pour abaisser la section avant du coussin de siège et vers l'arrière pour le levage.

SIEGE DE PASSAGER

Réglage de l'inclinaison du dossier du siège

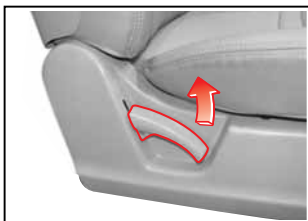

Pour modifier l'angle du dossier de siège, penchez-vous légèrement en avant et levez le levier. Ensuite, penchez-vous vers l'arrière à l'angle du levier et relâchez le levier. Après le réglage, le levier doit retourner à son emplacement d'origine et le dossier de siège doit être verrouillé.

Réglage d'appui-tête

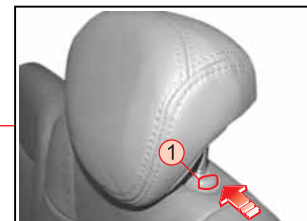

Pour lever l'appui-tête, tirez vers le haut sans appuyer sur le bouton de déverrouillage. Pour abaisser l'appui-tête, pressez le bouton de déverrouillage ① placé au sommet du dossier du siège et poussez l'appui-tête, vers le bas.

Réglage de la glissière de siège



Pour déplacer le siège vers l'avant ou l'arrière, levez le levier de glissière de siège et déplacez le siège selon les besoins. Ensuite, relâchez le levier à la position désirée.

Chauffage de siège

Commutateur de chauffage de siège



Pressez le bouton pour chauffer le siège et pressez-le à nouveau pour arrêter le chauffage.

Tiroir sous le siège



Le tiroir sous le siège se trouve sous le siège du passager. Saisissez l'avant du tiroir et tirez vers l'avant pour l'utiliser.

DISPOSITIFS DE COMMODITE DES SIEGES AVANT

Tablette de dossier de siège et porte-gobelet

* L'emplacement des porte-gobelet peut varier en fonction des sièges.



Une tablette se trouve à l'arrière du dossier de siège avant. Cette tablette peut être basculée vers le haut. Remettez la tablette à sa position d'origine quand elle n'est pas utilisée.

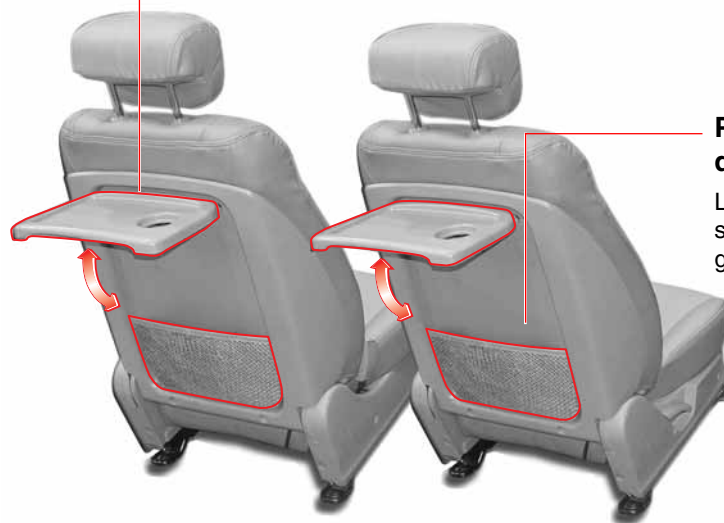

Pochette de rangement du dossier de siège

La pochette de rangement du dossier de siège avant permet de ranger de petits objets personnels.

Tiroir sous le siège

Le tiroir sous le siège se trouve sous le siège du passager. Saisissez l'avant du tiroir et tirez vers l'avant pour l'utiliser.

⚠ AVERTISSEMENT

- Ne placez pas d'objet lourd sur la tablette. La tablette pourrait être endommagée.
- N'utilisez pas la tablette pendant que le véhicule se déplace. Ceci pourrait entraîner des blessures en cas de freinage ou d'accélération brutaux.
- Ne placez ni boisson chaude ni canette sur la tablette quand le véhicule se déplace. Ceci pourrait entraîner des blessures en cas de freinage ou d'accélération brutaux.

SIEGE DE SECONDE RANGEE (7 SIEGES)

* L'emplacement des porte-gobelet peut varier en fonction des sièges.

Réglage de l'inclinaison du dossier du siège

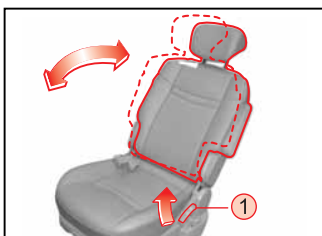

Pour modifier l'angle du dossier de siège, penchez-vous en avant légèrement et levez le levier ①. Ensuite, penchez-vous vers l'arrière à l'angle désiré et relâchez le levier. Ce levier est conçu pour régler le dossier de siège jusqu'à un certain angle.

Réglage de la glissière de siège

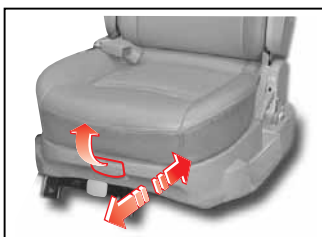

Pour déplacer le siège vers l'avant ou l'arrière, levez le levier de glissière de siège et déplacez le siège selon les besoins. Ensuite, relâchez le levier à la position désirée.

Rotation du siège



Pour diriger le siège de seconde rangée vers l'arrière, levez le levier ③ et faites tourner le siège jusqu'au dé clic.

Réglage d'appui-tête

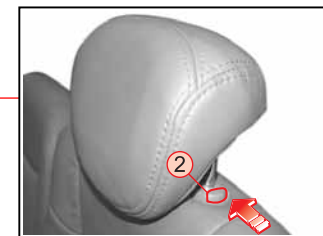

Pour lever l'appui-tête, tirez vers le haut sans appuyer sur le bouton de déverrouillage. Pour abaisser l'appui-tête, pressez le bouton de déverrouillage ② placé au sommet du dossier du siège et poussez l'appui-tête, vers le bas.

Tiroir sous le siège

Les tiroirs placés sous les sièges se trouvent sous le siège des deux côtés. Utilisez les tiroirs pour ranger les objets personnels.

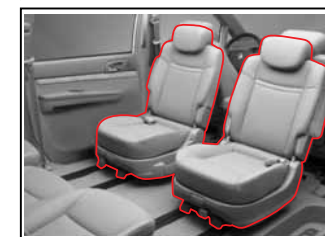

⚠ AVERTISSEMENT

Le siège doit être complètement verrouillé.

Pour plier et déplier le dossier du siège

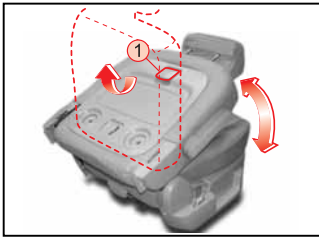

Levez le levier ① et pliez/dépliez le dossier du siège jusqu'au déclic.

⚠ AVERTISSEMENT
Le dossier de siège doit être complètement verrouillé.

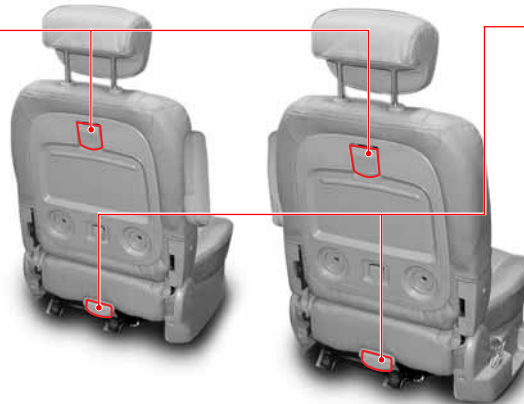

Réglage de la glissière de siège



Pour déplacer le siège vers l'avant ou l'arrière, levez le levier de glissière de siège et déplacez le siège selon les besoins. Ensuite, relâchez le levier à la position désirée.

Pour plier le siège

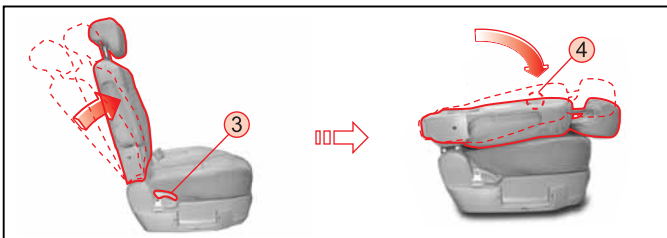

1. Levez le levier ③ d'inclinaison de dossier de siège et redressez le dossier du siège.
2. Levez le levier ④ destiné à plier le dossier de siège et pliez le dossier de siège jusqu'au déclic.

SIEGE DE SECONDE RANGEE (9 SIEGES)

* L'emplacement des porte-gobelet peut varier en fonction des sièges.

Réglage de l'inclinaison du dossier du siège



Pour modifier l'angle du dossier de siège, penchez-vous légèrement vers l'avant et levez le levier. Ensuite, penchez-vous vers l'arrière à l'angle du levier et relâchez le levier. Ce levier est conçu pour régler le dossier du siège jusqu'à un certain angle.



Réglage d'appui-tête

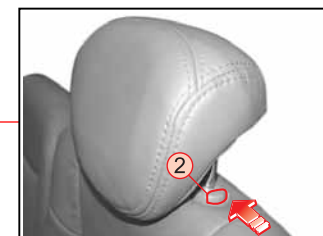

Pour lever l'appui-tête, tirez vers le haut sans appuyer sur le bouton de déverrouillage. Pour abaisser l'appui-tête, pressez le bouton de déverrouillage ② placé au sommet du dossier du siège et poussez l'appui-tête vers le bas.

Tiroir sous le siège

Les tiroirs placés sous les sièges se trouvent sous le siège des deux côtés. Utilisez les tiroirs pour ranger les objets personnels.

Réglage de la glissière de siège

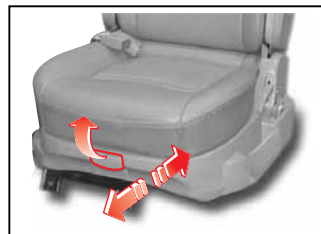

Pour déplacer le siège vers l'avant ou l'arrière, levez le levier de glissière de siège et déplacez le siège selon les besoins. Ensuite, relâchez le levier à la position désirée.

Pour plier et déplier le dossier du siège

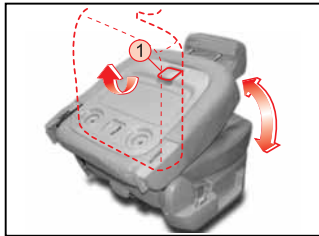

Levez le levier ① et pliez/dépliez le dossier du siège jusqu'au déclic.

⚠ AVERTISSEMENT

Le dossier de siège doit être complètement verrouillé.

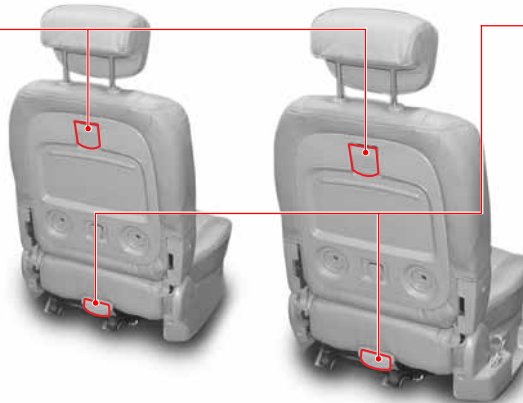

Réglage de la glissière de siège



Pour déplacer le siège vers l'avant ou l'arrière, levez le levier de glissière de siège et déplacez le siège selon les besoins. Ensuite, relâchez le levier à la position désirée.

Pour plier le siège

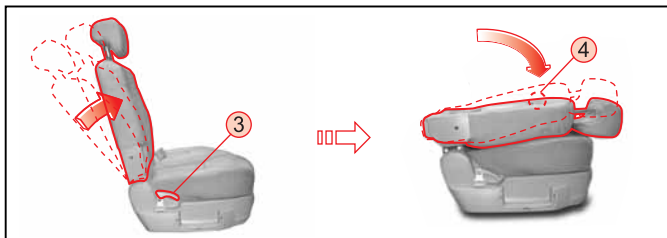

1. Levez le levier ③ d'inclinaison de dossier de siège et redressez le dossier du siège.
2. Levez le levier ④ destiné à plier le dossier de siège et pliez le dossier de siège jusqu'au déclic.

SIEGE DE TROISIEME RANGEE (9 SIEGES)

Réglage de l'inclinaison du dossier du siège



Pour modifier l'angle du dossier de siège, penchez-vous légèrement vers l'avant et levez le levier. Ensuite, penchez-vous vers l'arrière à l'angle du levier et relâchez le levier. Ce levier est conçu pour régler le dossier du siège jusqu'à un certain angle.



Réglage d'appui-tête

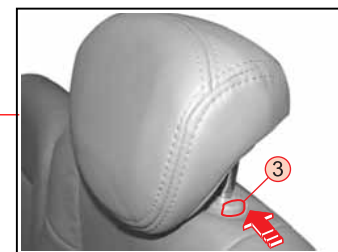

Pour lever l'appui-tête, tirez vers le haut sans appuyer sur le bouton de déverrouillage. Pour abaisser l'appui-tête, pressez le bouton de déverrouillage ③ placé au sommet du dossier du siège et poussez l'appui-tête, vers le bas.

Réglage de la glissière de siège



Pour déplacer le siège vers l'avant ou l'arrière, levez le levier de glissière de siège et déplacez le siège selon les besoins. Ensuite, relâchez le levier à la position désirée.

Pour plier et déplier le dossier du siège

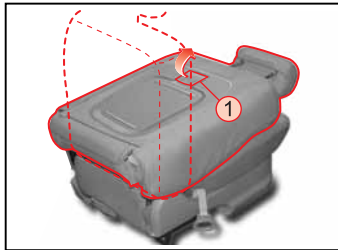

Levez le levier ① et pliez/dépliez le dossier du siège jusqu'au déclic.

⚠ AVERTISSEMENT

Le dossier de siège doit être complètement verrouillé.

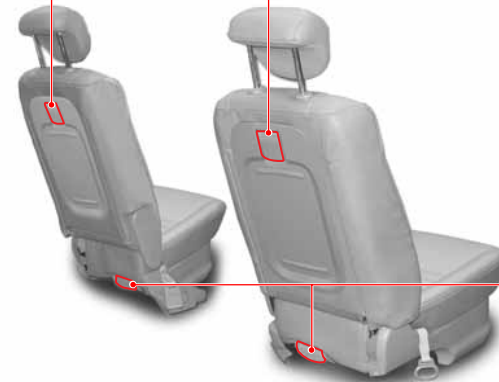

Réglage de la glissière de siège



Pour déplacer le siège vers l'avant ou l'arrière, levez le levier de glissière de siège et déplacez le siège selon les besoins. Ensuite, relâchez le levier à la position désirée.

Pour plier le siège

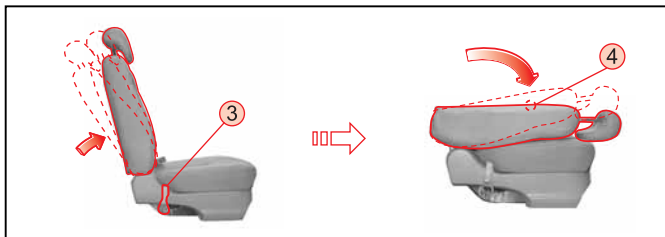

1. Levez le levier ③ d'inclinaison de dossier de siège et redressez le dossier du siège.
2. Levez le levier ④ destiné à plier le dossier de siège et pliez le dossier de siège jusqu'au déclic.

SIEGES DE SECONDE ET DE TROISIEME RANGEES (11 SIEGES)

Réglage de l'inclinaison du dossier



Pour changer l'inclinaison du dossier, penchez-le légèrement en avant et soulevez le levier. Penchez le ensuite en arrière jusqu'à la position désirée et relâchez le levier. Ce levier est conçu pour relever le dossier jusqu'à un certain angle et pour l'abaisser à plat.



Réglage de l'appuie-tête

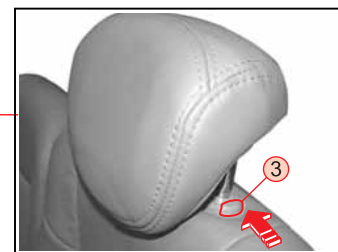

Pour relever l'appuie-tête, soulevez-le sans toucher au bouton de dégagement. Pour abaisser l'appuie-tête, appuyez sur le bouton ③ de dégagement sur le dessus du dossier et appuyez sur l'appuie-tête.

Réglage du siège en longueur



Pour avancer ou reculer le siège, tirez et maintenez le levier ② vers le haut et déplacez le siège à votre convenance. Relâchez ensuite le levier.

Abaissement et levage du dossier de siège

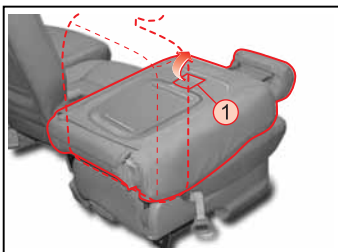

Soulevez le levier ① et pliez ou dépliez le dossier jusqu'au déclic.

⚠ AVERTISSEMENT

Assurez-vous que le dossier est complètement verrouillé.

Réglage du siège en longueur



Pour avancer ou reculer le siège, soulevez et maintenez le levier ② vers le haut et déplacez le siège à votre convenance. Relâchez ensuite le levier.

Abaissement du siège central à charnières

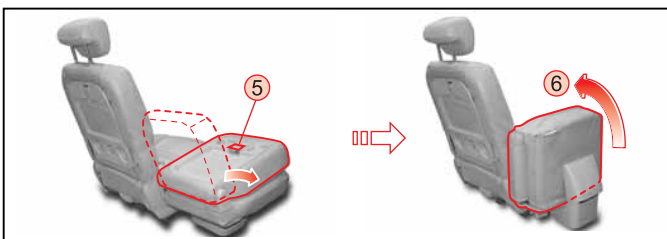

1. Soulevez le levier d'abaissement ⑤ du dossier et pliez complètement le dossier.
2. Abaissez le siège central à charnières dans le sens de la flèche ⑥.

Redressement du siège

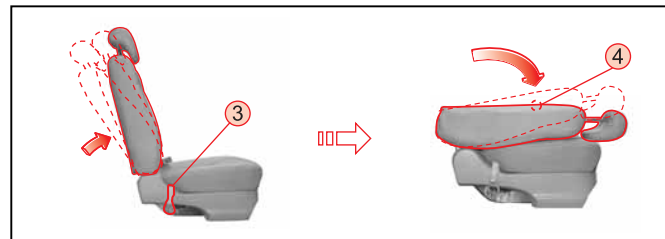

1. Soulevez le levier d'inclinaison ③ du dossier et redressez le dossier.
2. Soulevez le levier ④ et pliez le dossier jusqu'au déclic.

SIEGE DE TROISIEME RANGEE (7 SIEGES)

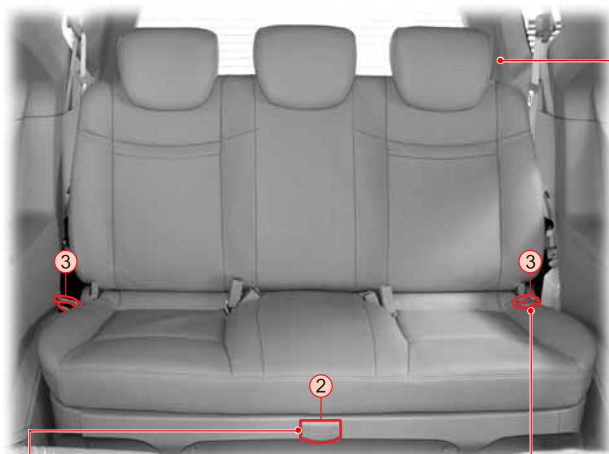

Réglage de l'appuie-tête

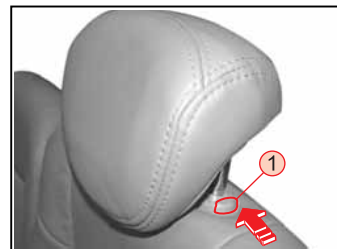

Pour relever l'appuie-tête, soulevez-le sans toucher au bouton de dégagement. Pour abaisser l'appuie-tête, appuyez sur le bouton ① de dégagement sur le dessus du dossier et appuyez sur l'appuie-tête.

Réglage du siège en longueur

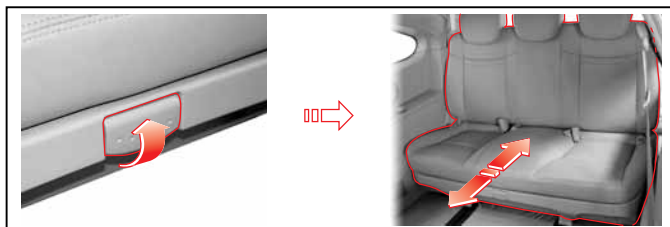

Pour avancer ou reculer le siège, soulevez et maintenez le levier ② vers le haut et déplacez le siège à votre convenance. Relâchez ensuite le levier.

REMARQUE

Pour faciliter le réglage du siège en longueur, réglez-le une fois les passagers assis.

Réglage de l'inclinaison du dossier ③

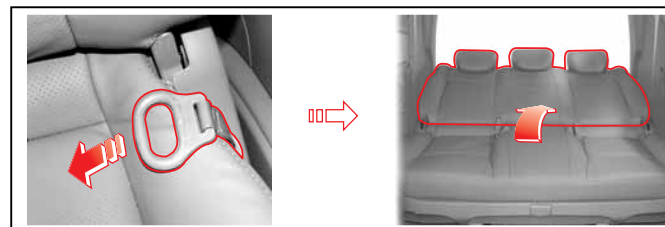

Pour changer l'inclinaison du dossier, penchez-vous légèrement en avant et soulevez le levier. Penchez-vous ensuite à la position désirée et relâchez le levier. Ce levier est conçu pour régler le dossier jusqu'à un certain angle.

SIEGE DE QUATRIEME RANGEE (9 & 11 SIEGES)



Réglage de l'appuie-tête

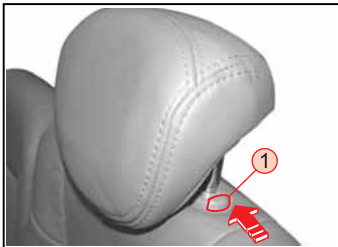

Pour relever l'appuie-tête, soulevez-le sans toucher au bouton de dégagement. Pour abaisser l'appuie-tête, appuyez sur le bouton ① de dégagement sur le dessus du dossier et appuyez sur l'appuie-tête.



Abaissement et levage du dossier de siège

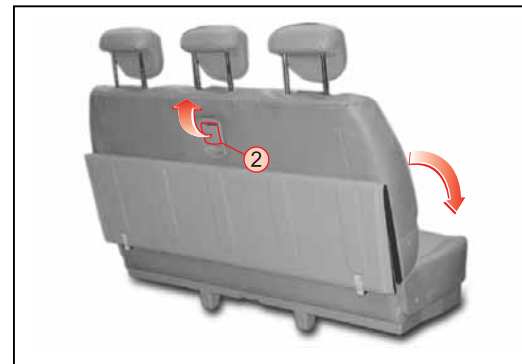

Soulevez le levier ② et pliez ou dépliez le dossier jusqu'au déclic.

⚠ AVERTISSEMENT

Assurez-vous que le dossier est complètement verrouillé.

COMMENT DEPOSER ET POSER LE SIEGE DE TROISIEME RANGEE (7 SIEGES)

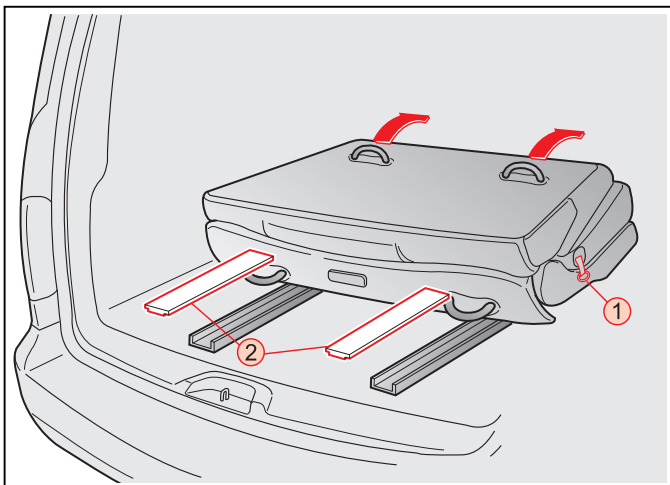

1. Abaissez le dossier de troisième rangée tout en soulevant le levier d'inclinaison du dossier (1).
2. Déposez les couvercles de glissière de siège (2).

ATTENTION

- Prenez garde à ne pas heurter le siège en le retirant. Vous pourriez vous blesser.
- Assurez-vous que le siège est engagé correctement sur la glissière quand vous l'installez.
- Ne mettez aucun bagage entre la 2ème et la 3ème rangée si le siège de 3ème rangée a été retiré et que le siège de 2ème rangée a pivoté. Vous pourriez vous blesser sérieusement lors d'un coup de frein brutal. Ne placez de bagage que lorsque le siège est en position normale.

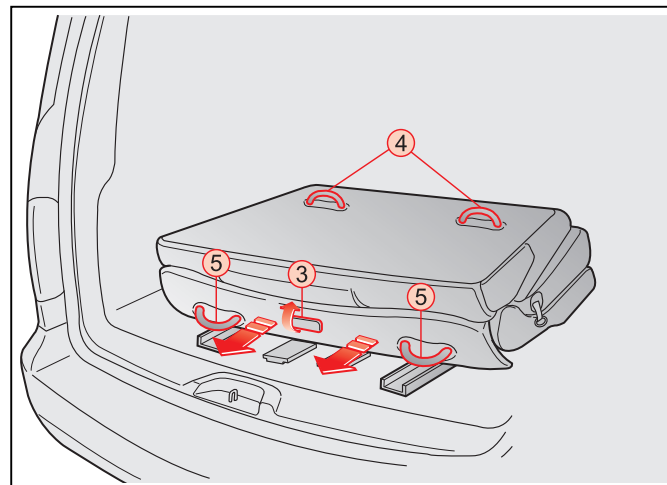

3. Faites coulisser à fond le siège de troisième rangée (dans le sens de la flèche) tout en levant le levier (3).
4. Retirez avec précaution le siège de troisième rangée de la glissière à l'aide des manettes (4, 5) du siège comme illustré.
5. Installez le siège dans l'ordre inverse de la dépose.

AMENAGEMENT D'UN COMPARTIMENT A BAGAGES (9 & 11 SIEGES)

Aménagement d'un compartiment à bagages sur le siège de quatrième rangée

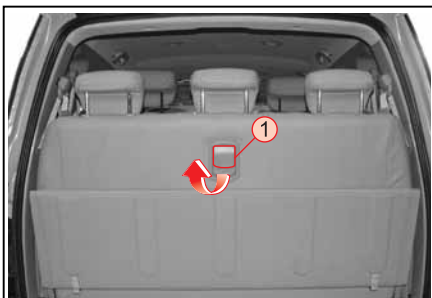

1. Soulevez le levier ① d'abaissement du dossier de quatrième siège et pliez le dossier jusqu'au déclic.

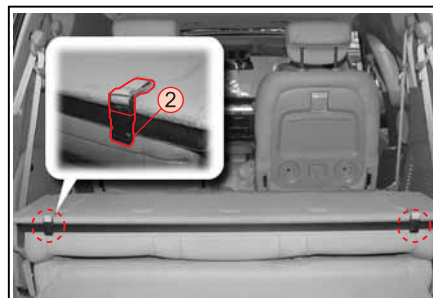

2. Déverrouillez le recouvrement ②.



3. Dépliez complètement le recouvrement.

Aménagement d'un compartiment à bagages en abaissant le siège de quatrième rangée

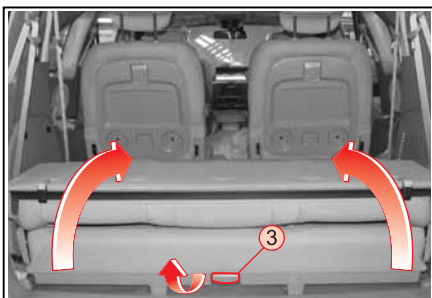

1. Levez le levier d'abaissement du dossier de quatrième siège et pliez le dossier jusqu'au déclic.
2. Levez le levier ③ et redressez le siège de quatrième rangée.

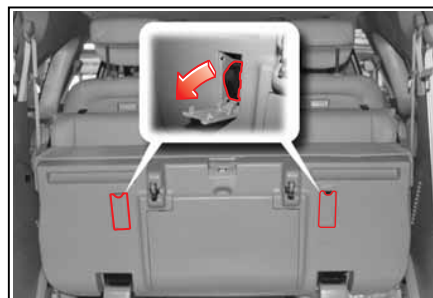

3. Ouvrez les recouvrements et retirez les sangles de support.

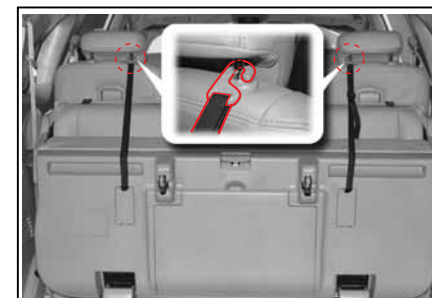

4. Accrochez deux sangles aux tiges de l'appuie-tête comme illustré plus haut. Réglez la longueur des sangles pour assujettir le siège plié.

TABLE DES MATIERES

- Ceinture de sécurité 8-2
- Ceinture de sécurité des sièges avant ... 8-5
- Comment boucler la ceinture de sécurité
trois points des sièges avant 8-6
- Siège de deuxième rangée..... 8-7
- Comment boucler les ceintures du siège
de deuxième rangée..... 8-8
- Ceintures de sécurité des sièges de
troisième et de quatrième rangée 8-9
- Avertissements au sujet des ceintures de
sécurité 8-12
- Coussin antichocs 8-14
- Avertissements au sujet des coussins
antichocs 8-16

8

Ceinture de sécurité et coussin antichocs

CEINTURE DE SECURITE

9 SIEGES

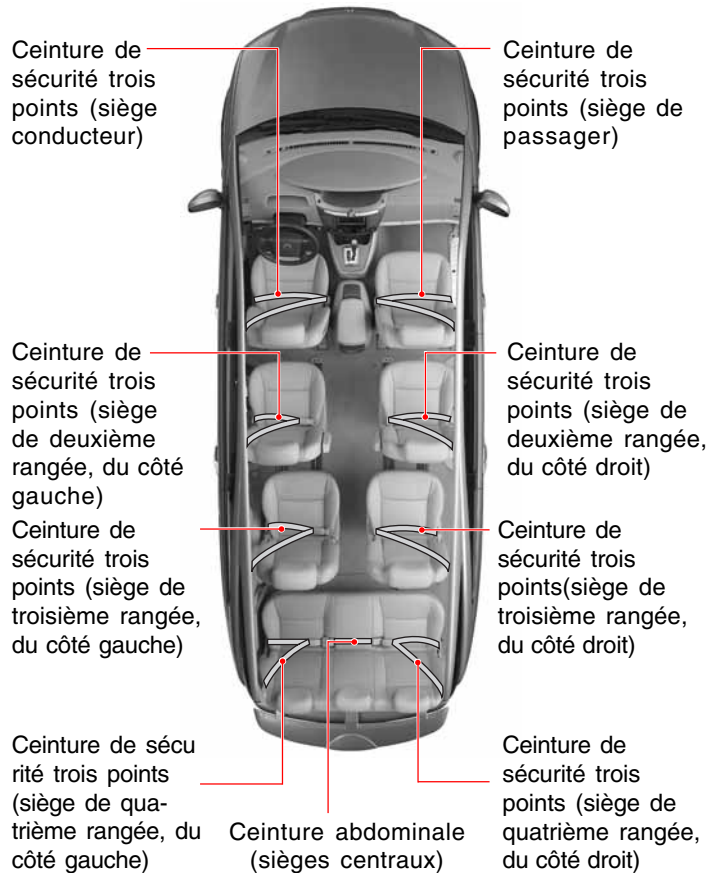

7 SIEGES

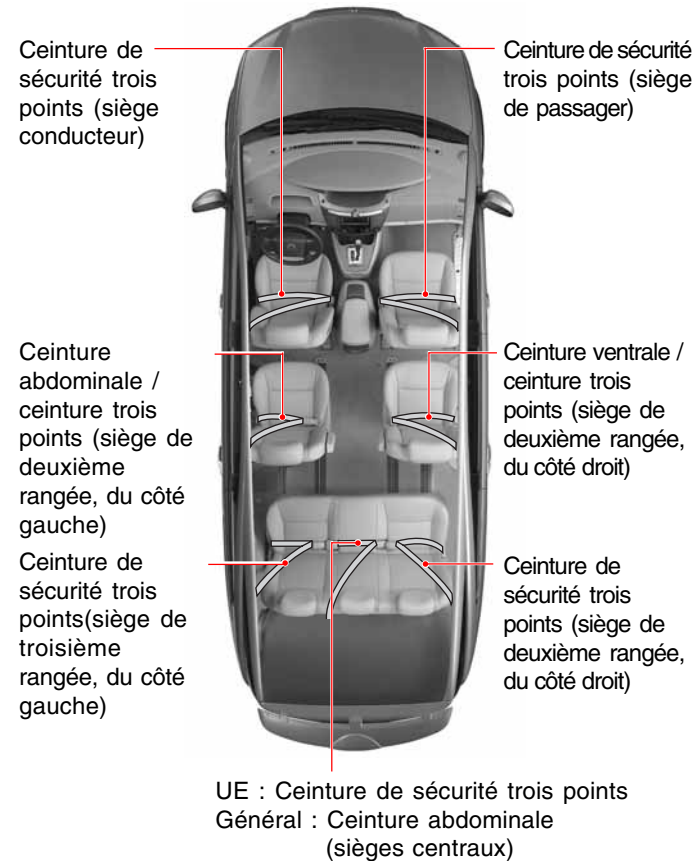

8-2

CEINTURE DE SECURITE ET COUSSIN ANTICHOCS

11 SIEGES

Pour vous protéger et protéger vos passagers en cas d'accident, tous les occupants doivent impérativement boucler leur ceinture pendant les trajets.

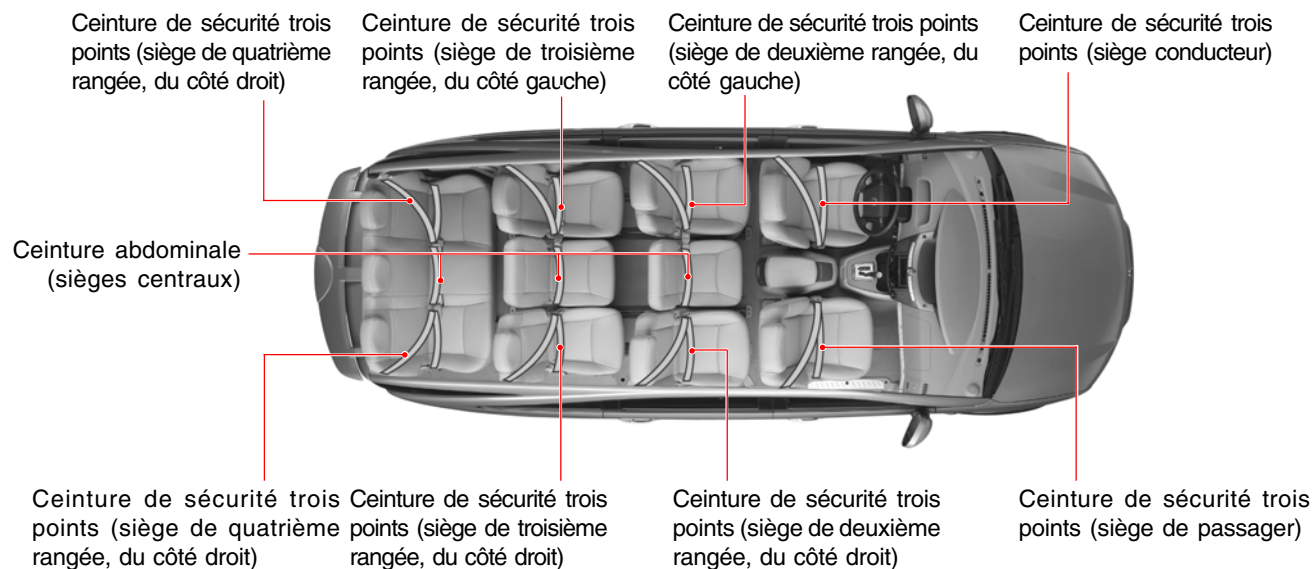

AVERTISSEMENT

- Au démarrage, la ceinture de sécurité de tous les occupants doit être bouclée. Sinon, les occupants risquent d'être sérieusement blessés lors d'une collision ou d'une embardée.
- N'utilisez jamais la même ceinture de sécurité pour plus d'une personne.
- Des modifications et une maintenance incorrecte des systèmes de sécurité pourraient provoquer de graves blessures. Les systèmes de sécurité y compris les ceintures de sécurité doivent être contrôlés et réparés uniquement par un concessionnaire Ssangyong ou un atelier agréé.

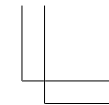
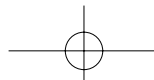
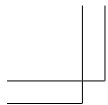

Ceinture de sécurité trois points

Ceinture abdominale

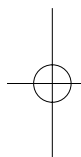

La ceinture passe devant la poitrine et le bassin. La ceinture est assujettie en trois points de la carrosserie et du siège.



La ceinture se place à travers le bassin. La ceinture est assujettie en deux points de la carrosserie et du siège.

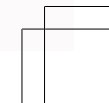
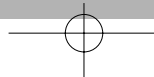
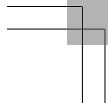
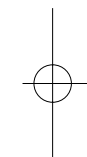

CEINTURE DE SECURITE DES SIEGES AVANT



Réglage en hauteur de la ceinture de sécurité

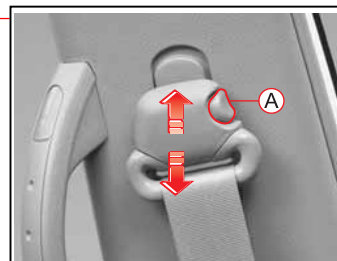

- Pour rehausser la ceinture de sécurité, appuyez sur le bouton **A** et faites glisser l'anneau D vers le haut.
- Pour abaisser la ceinture de sécurité, appuyez sur le bouton **A** et faites glisser l'anneau D vers le bas.

AVERTISSEMENT

- Réglez la hauteur de la ceinture avant de démarrer.
- La ceinture baudrier doit passer sur le milieu de l'épaule, jamais sur le cou.

Prétensionneur



Lors d'un choc frontal brutal, le prétensionneur de ceinture rembobine immédiatement les ceintures pour protéger le visage et la poitrine de l'occupant.

Bouclage de la ceinture de sécurité

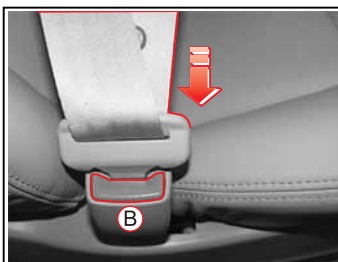

- Insérez la plaque métallique de verrouillage dans la boucle jusqu'au déclic.
- Pour déverrouiller la ceinture de sécurité, appuyez le sur bouton **B** de la boucle.

COMMENT BOUCLER LA CEINTURE DE SECURITE TROIS POINTS DES SIEGES AVANT

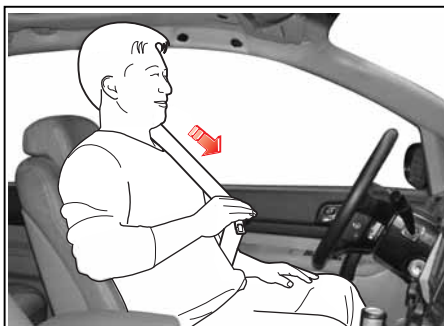

1. Retirez la plaque de verrouillage de l'enrouleur. Si la sangle se bloque quand elle est tirée, rembobinez-la complètement dans l'enrouleur, et tirez-la ensuite à la longueur désirée.

ATTENTION

Installez-vous dans le fond du siège avec le dossier en position verticale et portez la ceinture de sécurité.

AVERTISSEMENT

Assurez-vous que la ceinture n'est pas vrillée.



2. Faites passer la sangle baudrier sur le buste et la sangle abdominale le plus bas possible près des hanches. Insérez la plaque de verrouillage dans la boucle jusqu'au déclic.
3. Réglez la hauteur de la ceinture à votre convenance.

AVERTISSEMENT

Des ceintures de sécurité portées incorrectement peuvent blesser ou tuer.

- La sangle abdominale doit se trouver le plus bas possible sur les hanches. Ne la placez pas sur la taille. En cas d'accident, la sangle peut comprimer l'abdomen. Ceci peut causer de graves blessures internes.
- La sangle baudrier doit passer sur le milieu de l'épaule, jamais sur le cou.



4. Tirez sur la plaque de verrouillage pour confirmer son verrouillage.
5. Pour déboucler la ceinture, pressez le bouton **B** de la boucle.

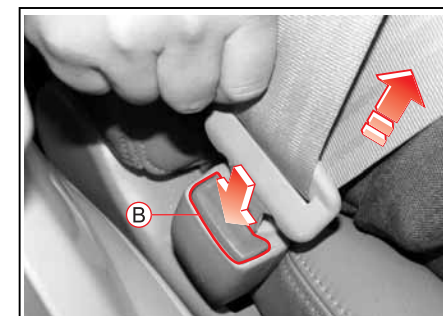

SIEGE DE DEUXIEME RANGEE

* Le véhicule à 9 sièges n'est pas équipé de siège central à charnières à la deuxième rangée.

Le siège central à charnières est équipé d'une ceinture abdominale et les deux sièges latéraux, d'une ceinture abdominale et d'une ceinture trois points. Utilisez la ceinture trois points lorsque le siège est tourné vers l'avant et la ceinture abdominale lorsqu'il est tourné vers l'arrière.

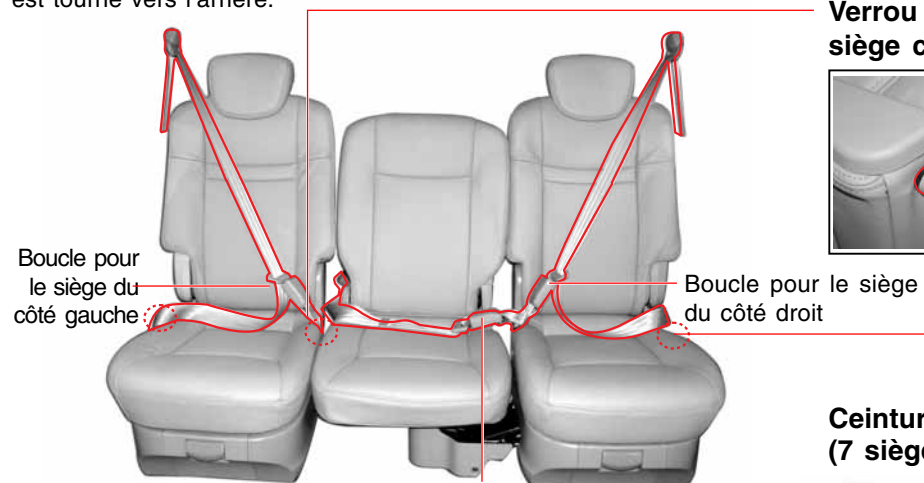

Verrou de ceinture de sécurité pour le siège central à charnières

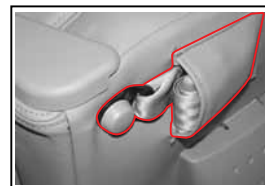

Le verrou est rangé dans la poche latérale.

Verrou pour ceinture abdominale de siège latéral.

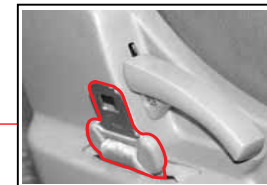

Ceinture abdominale des sièges latéraux (7 sièges uniquement)



Bouclage de la ceinture de sécurité

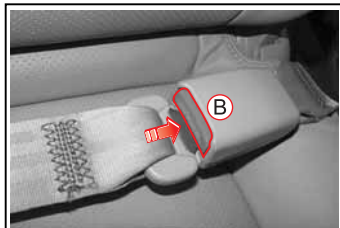

- Insérez la plaque métallique de verrouillage dans la boucle jusqu'au déclic.
- Pour déboucler la ceinture, pressez le bouton **B** de la boucle.

COMMENT BOUCLER LES CEINTURES DU SIEGE DE DEUXIEME RANGEE

* Référez-vous aux consignes destinées au siège avant.

Ceinture abdominale du siège latéral

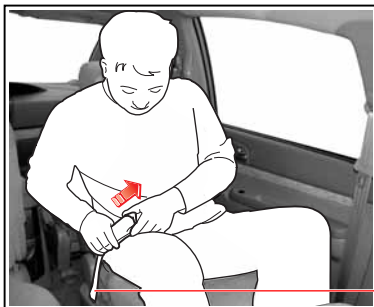

1. Retirez la plaque de verrouillage de l'enrouleur placé au fond du siège, sur le côté.



2. Insérez la plaque métallique de verrouillage dans la boucle jusqu'au déclic.
3. Faites passer la ceinture le plus bas possible sur vos hanches et non sur votre abdomen.
4. Pour déboucler la ceinture, pressez le bouton B de la boucle.



Ceinture abdominale du siège central à charnières



1. Retirez la plaque de verrouillage de l'enrouleur placé dans la poche latérale.

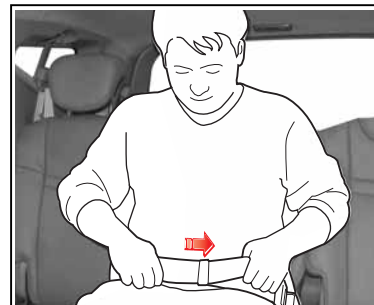

2. Insérez la plaque métallique de verrouillage dans la boucle jusqu'au déclic.
3. Faites passer la ceinture le plus bas possible sur vos hanches et non pas sur votre abdomen.
4. Pour déboucler la ceinture, pressez le bouton B de la boucle.

AVERTISSEMENT

- Faites passer la sangle abdominale le plus bas possible sur les hanches. Ne la placez pas sur la taille. En cas d'accident, la sangle peut comprimer l'abdomen. Ceci peut causer de graves blessures internes.
- La plaque de verrouillage doit être insérée dans la boucle correcte.

CEINTURES DE SECURITE DES SIEGES DE TROISIEME ET DE QUATRIEME RANGEE

Siège de troisième rangée (11 sièges)

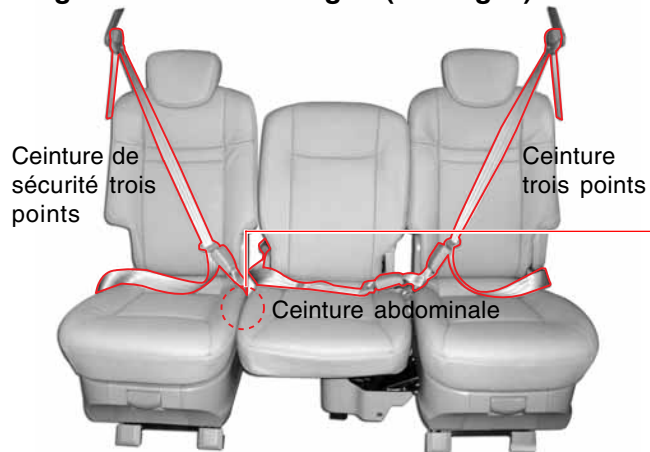

Les procédures de bouclage des ceintures de sécurité des sièges de troisième et de quatrième rangée sont les mêmes que celles des sièges de deuxième rangée. Cependant, les deux sièges latéraux sont dépourvus de ceinture abdominale.

Verrou de ceinture de sécurité pour le siège central à charnières

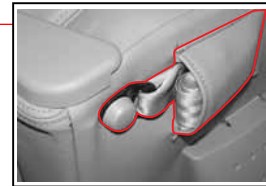

Le verrou est rangé dans la poche latérale.

Siège de quatrième rangée (11 sièges) / Siège de troisième rangée (9 sièges)

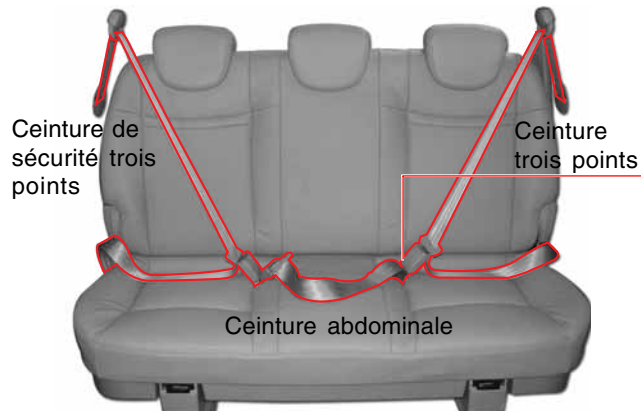

Plaque de verrouillage pour ceinture de siège central

La plaque de verrouillage pour la ceinture de siège central est rangée dans une chape, entre le siège central et le siège du côté gauche.

Ceinture arrière trois points (centre – UE uniquement)

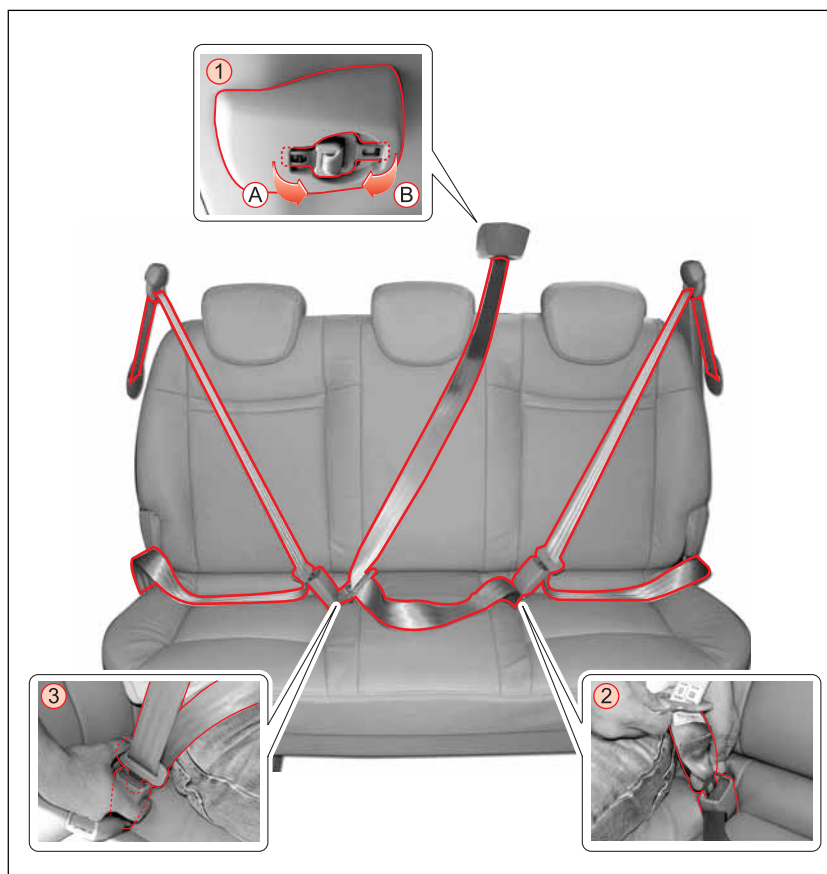

1. Extrayez la petite plaque de verrouillage (A) de la console de ceinture du plafond.
2. Tirez la petite plaque de verrouillage (A) à travers l'épaule du côté gauche et insérez-la dans la boucle (2) jusqu'au dé clic.
3. Extrayez la plaque de verrouillage (B) de la console de ceinture du plafond.
4. Tirez la plaque de verrouillage (B) à travers les hanches et insérez-la dans la boucle (3) jusqu'au dé clic.
5. Pour débloquer la ceinture, pressez le bouton rouge (noir) de la boucle.

⚠ AVERTISSEMENT

- Pour qu'elle fonctionne, la ceinture de sécurité doit être bouclée correctement.
- Pour éviter que la ceinture ne heurte la vitre arrière, reprenez-la en la débouclant.
- Cette ceinture de sécurité n'est conçue que pour un passager assis sur le siège central de la deuxième rangée.
- Tirez sur la sangle pour confirmer le verrouillage de la plaque.
- Assurez-vous que la ceinture n'est pas vrillée.
- Le port incorrect des ceintures de sécurité augmente le risque de blessure ou de mort en cas d'accident.
- Ne faites passer la ceinture ni sur le cou ni sur l'abdomen.

⚠ ATTENTION

Rangée la ceinture inutilisée dans la console.

SYSTEME DE RETENUE POUR ENFANTS

Lors du transport de bébés ou de petits enfants, un système adéquat de retenue pour enfants est recommandé. Le système de retenue pour enfants doit être adapté au poids et à la taille de votre enfant, ainsi qu'au siège du véhicule. Les statistiques sur les accidents montrent que les enfants sont plus en sécurité à l'arrière qu'à l'avant.

AVERTISSEMENT

- Les bébés et les petits enfants doivent toujours être assis dans un système de retenue pour bébés ou pour enfants.
- N'INSTALLEZ JAMAIS DE SYSTEME DE RETENUE POUR ENFANTS TOURNE VERS L'ARRIERE SUR LE SIEGE DU PASSAGER AVANT AVEC COUSSIN ANTICHOCS.
- Un enfant dans un système de retenue pour enfants tourné vers l'arrière sur le siège avant peut être gravement blessé si le coussin antichocs se gonfle.
- Il est préférable de fixer un système de retenue pour enfants tourné vers l'avant sur le siège arrière.
- Lors de l'installation d'un système de retenue pour enfants, suivez les instructions fournies par le fabriquant.
- Si vous ne l'utilisez pas, maintenez le système de retenue pour enfants fixé par une ceinture de sécurité ou retirez-le du véhicule.
- Ne tenez jamais un enfant en roulant.
- Ne laissez jamais un enfant debout ou à genoux sur un siège.
- Ne laissez pas un enfant dans les compartiments de rangement pendant les trajets.
- Les enfants devenus trop grands pour les systèmes de retenue doivent être assis sur le siège arrière et retenus par la ceinture de sécurité. Si la position de l'enfant rapproche la sangle baudrier de son visage ou de son cou, déplacez l'enfant vers le centre du véhicule, légèrement à l'intérieur de la sangle baudrier, ou si possible, déplacez l'enfant vers une position sans sangle baudrier.
- Notez que la ceinture trois points est conçue pour une personne de plus de 140 cm.

FEMMES ENCEINTES

Ssangyong recommande aux femmes enceintes de porter la ceinture de sécurité pour réduire les risques de blessure en cas d'accident.

AVERTISSEMENT

Les femmes enceintes et les enfants à naître pourraient être blessés.

- Utilisez une sangle baudrier dans la mesure du possible (consultez votre médecin).
- La ceinture abdominale doit être portée le plus bas possible pendant toute la grossesse.

AVERTISSEMENTS AU SUJET DES CEINTURES DE SECURITE

AVERTISSEMENTS AU SUJET DES CEINTURES DE SECURITE

- Faites toujours passer votre sangle baudrier sur l'épaule et la poitrine. Ne faites pas passer la sangle baudrier sur le cou.
- Faites passer la sangle abdominale le plus bas possible sur les hanches. Ne la mettez pas sur le buste. En cas d'accident, la sangle peut comprimer l'abdomen.
- Ne faites pas passer la sangle baudrier sous le bras. Cela augmente le risque de faire glisser la ceinture et de provoquer une grave blessure, voire la mort. La ceinture peut également serrer la poitrine qui est plus fragile que les épaules. Ceci peut aussi causer de graves blessures internes.
- Ne verrouillez pas la ceinture de sécurité à l'aide d'une agrafe ou d'un collier. Si la ceinture est trop lâche, elle risque de ne pas protéger votre corps de blessure ou de mort en cas d'accident.
- Avant de démarrer, tous les occupants doivent boucler leur ceinture au risque d'être gravement blessés lors de collisions ou d'embarquées. L'utilisation des ceintures de sécurité est réglementée dans de nombreux pays. Conformez-vous à la réglementation.
- N'utilisez jamais la même ceinture de sécurité pour plus d'une personne.
- Ne faites pas passer la ceinture sur des objets rigides ou cassables dans vos poches ou sur vos vêtements.
- Les bébés et les petits enfants doivent être maintenus par un système de retenue pour enfants. Notez que la ceinture trois points est conçue pour une personne de plus de 140 cm.
- Contrôlez régulièrement le fonctionnement de la ceinture de sécurité et de ses composants. Une ceinture de sécurité endommagée peut provoquer de graves blessures. Faites réparer ou remplacer toute ceinture endommagée chez un concessionnaire Ssangyong ou dans un atelier agréé.
- Le témoin s'allume chaque fois que le contact est mis. Il s'éteint lorsque la ceinture du conducteur est bouclée. Si le témoin ne s'éteint pas, c'est l'indice d'une panne. Faites vérifier le système par un concessionnaire agréé.
- Un système supplémentaire ou un accessoire sur la ceinture de sécurité risque d'engendrer un mauvais fonctionnement. N'ajoutez aucun système de réglage qui entraverait le fonctionnement de la ceinture.
- Inspectez périodiquement toutes les parties de la ceinture et faites remplacer les pièces défectueuses. Une ceinture qui a été étirée dans un accident doit être remplacée. Ssangyong recommande de remplacer tous les éléments de la ceinture de sécurité après une collision. Le remplacement n'est pas nécessaire après une collision légère si le concessionnaire Ssangyong ou l'atelier agréé ne trouve aucun dégât et que tout est en ordre. Les éléments de la ceinture de sécurité non utilisés lors d'une collision doivent aussi être vérifiés et remplacés s'ils présentent un signe de détérioration ou de mauvais fonctionnement.
- Remplacez l'ensemble des éléments de la ceinture après un impact sérieux, même si la détérioration n'est pas manifeste.



AVERTISSEMENTS AU SUJET DES CEINTURES DE SECURITE

- Ne modifiez jamais la ceinture de sécurité.
- Les ceintures de sécurité doivent toujours être propres et sèches. Il est conseillé d'éviter tout contact des sangles avec des produits lustrants, de l'huile ou des produits chimiques et particulièrement de l'électrolyte de batterie. Utilisez du savon doux et de l'eau pour les nettoyer. Remplacez la ceinture de sécurité si sa sangle s'effiloche, est souillée ou endommagée.
- Réglez correctement votre siège avant de porter votre ceinture.
- Installez-vous dans le fond du siège avec le dossier en position verticale et portez la ceinture de sécurité. Si la ceinture est trop haute ou trop lâche, elle ne vous protégera pas d'une blessure ou de la mort en cas de collision.
- N'inclinez pas le dossier du siège plus que nécessaire pour votre confort. La ceinture est la plus efficace quand l'occupant est enfoncé dans le siège et se tient droit. Si le dossier du siège est trop incliné, les risques de glisser sous la sangle et d'être blessé sont augmentés.
- Si la plaque de verrouillage est insérée dans une boucle inadéquate, la sangle peut comprimer votre abdomen au lieu de votre bassin. Ceci peut entraîner de graves blessures internes.
- Si la ceinture est vrillée, la sangle serait trop étroite pour répartir la pression d'impact.
- La plaque de verrouillage doit être verrouillée correctement.
- Les femmes enceintes peuvent consulter un médecin pour plus d'information.
- La boucle doit être propre.
- Les ceintures de sécurité sont conçues pour se placer sur l'ossature du corps et doivent être portées bas sur l'avant du bassin ou sur le bassin, sur la poitrine et les épaules, selon le cas ; évitez de porter la sangle de la ceinture sur la zone abdominale.
- Pour vous protéger, les ceintures de sécurité doivent être serrées en restant confortables. Une ceinture relâchée réduirait beaucoup la protection.
- Il est conseillé d'éviter tout contact des sangles avec des produits lustrants, de l'huile ou des produits chimiques et particulièrement de l'électrolyte de batterie. Le nettoyage doit être effectué soigneusement avec du savon doux et de l'eau. Remplacez la ceinture de sécurité si sa sangle s'effiloche, est souillée ou endommagée.
- Il est primordial de remplacer l'ensemble des éléments après une collision, même si les dégâts ne sont pas manifestes.
- Ne portez pas de ceintures en vrille.
- Chaque ensemble de ceinture ne peut être utilisé que par un seul occupant ; il est dangereux de placer une ceinture autour d'un enfant assis sur les genoux d'un occupant.
- Ne modifiez ni ne complétez les ceintures au risque d'empêcher la reprise du mou de la sangle et son réglage.

COUSSIN ANTICHOCS

Le système de retenue supplémentaire (SRS) de coussin antichocs peut apporter une protection supplémentaire au conducteur et au passager contre les blessures à la tête et à la poitrine en cas de collision.

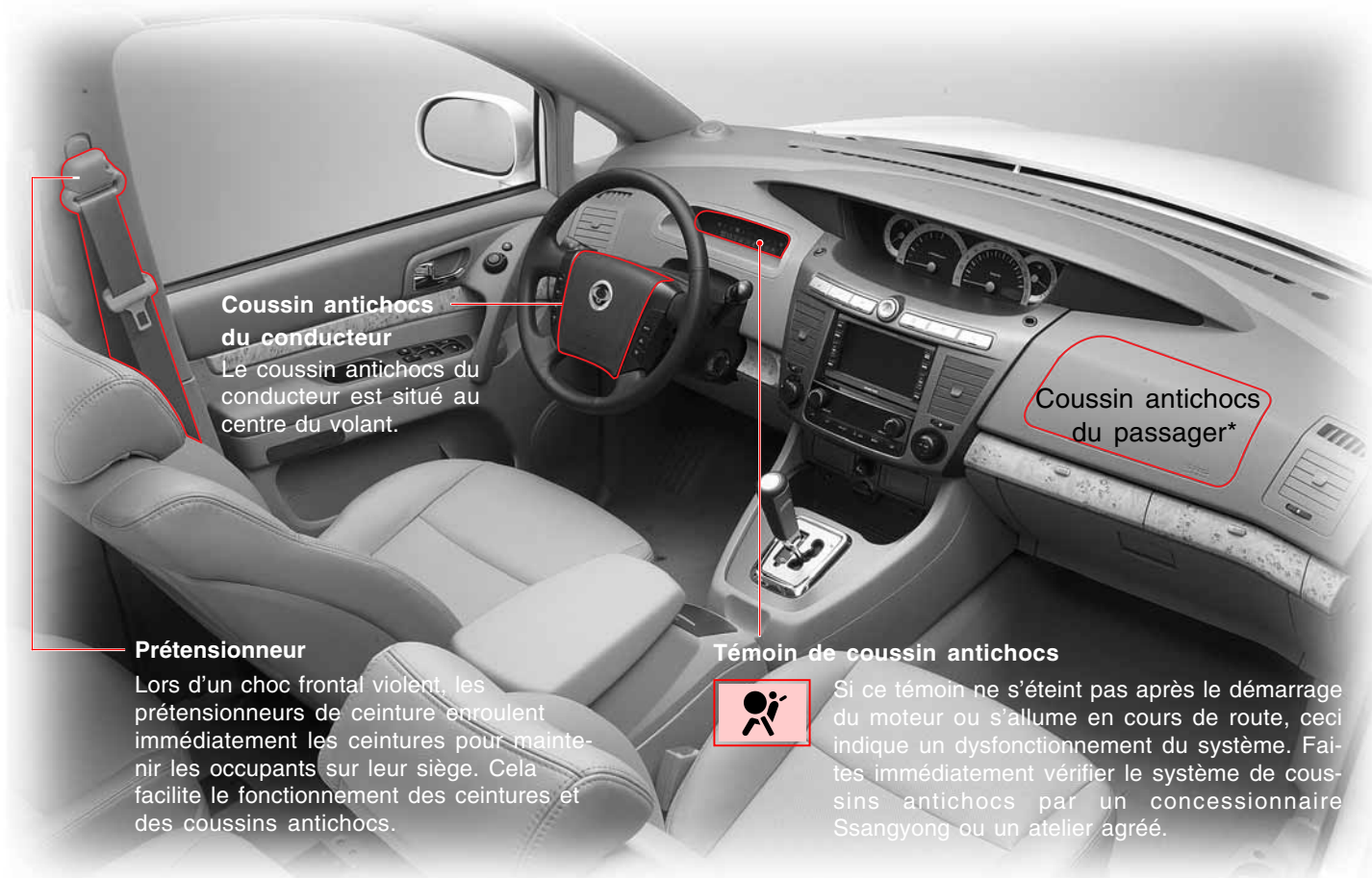

FONCTIONNEMENT DES COUSSINS ANTICHOC ET DES PRETENSIONNEURS



Prétensionneur

Le prétensionneur est un système qui enroule la ceinture pour la resserrer ou la relâcher. Lors d'une collision ou d'un coup de freins, le pré-tensionneur détecte la pression d'arrêt et serre la ceinture avant que l'occupant ne soit projeté en avant. Ceci maintient l'occupant de façon plus sûre dans le siège.



En cas de choc frontal violent, les prétensionneurs de ceinture enroulent immédiatement les ceintures pour maintenir les occupants sur leur siège. Ceci contribue à l'efficacité des ceintures de sécurité et des coussins antichocs.

Fonctionnement du coussin antichocs

► Le coussin antichocs se déclenche dans les cas suivants:

- En réaction à un impact frontal violent, les coussins antichocs du conducteur et du passager fonctionnent en même temps que les ceintures de sécurité pour prévenir ou minimiser les blessures.

► Le coussin antichocs peut se déclencher dans les cas suivants:

- Impact sous la carrosserie provenant de la chaussée ; choc contre le trottoir à grande vitesse ; choc dû à un objet tombant sur la route avec un grand angle.

► Le coussin antichocs ne se déclenche pas dans les cas suivants:

- Tonneau, choc latéral ou choc à l'arrière

► Le coussin antichocs se gonfle rarement dans les cas suivants:

- Choc oblique, tonneau
- Choc léger que le capteur ne peut détecter (inférieur aux exigences de gonflage)
- Choc contre des objets étroits tels qu'un poteau télégraphique ou un arbre
- Chute du véhicule dans un fossé ou dans une flaque
- Ecrasement de l'avant du véhicule contre un obstacle haut tel qu'un camion
- Chute de pierres sur le capot
- Le témoin de coussin antichocs est allumé

AVERTISSEMENTS AU SUJET DES COUSSINS ANTICHOCS

AVERTISSEMENTS AU SUJET DES CEINTURES DE SECURITE

- Ne vérifiez pas le circuit au moyen d'un testeur. Ne modifiez aucun organe de coussin antichocs, y compris le volant de direction, la zone de montage du coussin antichocs et le faisceau de câblage.
- Ne heurtez aucun organe de coussin antichocs, y compris le volant de direction, la zone de montage du coussin antichocs et le faisceau de câblage avec la main ou un outil. Vous pourriez être blessé par son gonflage soudain.
- Les organes de coussin antichocs sont très chauds après le déploiement. Ne les touchez pas.
- Après déclenchement du système de coussin antichocs, l'ensemble de coussin antichocs doit être retiré du véhicule et remplacé.
- Le coussin antichocs contient des matériaux explosifs. Adressez-vous au concessionnaire Ssangyong ou à un atelier agréé pour le mettre au rebut ou le remplacer.
- Un examen incorrect du coussin antichocs peut être dangereux et causer des blessures. Le système de coussin antichocs ne peut être posé que par un concessionnaire Ssangyong ou dans un atelier agréé.
- Ne remplacez le volant que par une pièce d'origine.
- Au démarrage du moteur, le témoin de coussin antichocs s'allume pour la vérification du système. Il s'éteint après 6 secondes si le système est normal. Si ce témoin reste allumé, le système est peut-être défectueux. Faites immédiatement vérifier le système par un concessionnaire Ssangyong ou un atelier agréé.
- La ceinture de sécurité et les coussins antichocs sont le plus efficaces quand vous êtes assis au fond du siège et redressé dans le siège.
- Ne placez pas de système de retenue d'enfant sur le siège avant. Le bébé ou l'enfant peuvent être gravement blessés par le déploiement du coussin antichocs lors d'un accident.
- Ne portez pas votre enfant sur les genoux en conduisant. Vous ne pourriez résister à la pression du choc en cas d'accident. L'enfant pourrait être écrasé entre vous et les pièces du véhicule.
- Ne placez pas d'objet dans la zone de gonflage du coussin antichocs. Vous pourriez être blessé par ces objets au moment du déploiement.
- Ne fixez aucun objet tels qu'un autocollant, une bouteille de parfum ou un combiné de téléphone sur le rembourrage du volant ou sur le tableau de bord.
- Ne réglez pas votre siège trop près du volant ou du tableau de bord. Si vous baissez la tête, le coussin antichocs peut heurter votre tête en se gonflant et provoquer de graves blessures voire le décès.
- Ne tenez que le bord extérieur du volant pour que le coussin se gonfle sans entrave.
- Ne mettez pas votre visage ou votre poitrine ni près du volant ni près du tableau de bord. Ne laissez personne mettre les mains, les jambes ou le visage sur le tableau de bord. Le déploiement du coussin antichocs serait gêné.

⚠️ AVERTISSEMENTS AU SUJET DES CEINTURES DE SECURITE

- Ne tenez ni ne déplacez le volant en croisant les bras. Vous pourriez être gravement blessé lors du déclenchement du coussin antichocs.
- Le gonflement du coussin antichocs génère du bruit et de la fumée. Toutefois, la fumée est un gaz azoté non toxique.
- Lorsque le coussin antichocs est déployé, le gaz non toxique s'échappe. Ce gaz peut provoquer une irritation de la peau, des yeux ou du nez. Rincez-le à l'eau claire et consultez un médecin si l'irritation persiste.
- Quand des réparations du volant sont nécessaires ou qu'un accident arrive sans déclenchement du coussin antichocs, faites vérifier le système de coussin antichocs par un concessionnaire Ssangyong ou un atelier agréé.
- Le pare-brise peut être brisé quand le coussin antichocs du passager se déclenche.
- Le déploiement du coussin antichocs peut écorcher les mains et le visage.
- Le système de coussin antichocs ne nécessite pas d'inspection. Il doit cependant être remplacé la 10ème année de son installation.

Emplacements de l'étiquette d'avertissement du coussin antichocs

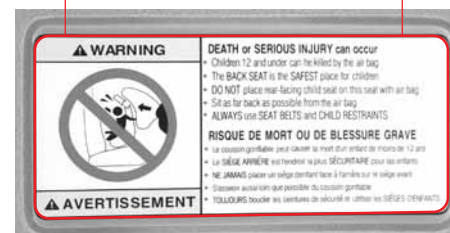
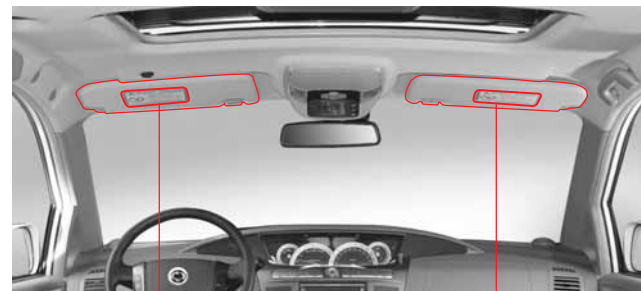

TABLE DES MATIERES

- **Système de ventilation, chauffage, climatisation et purification d'air** 9-2
- **Diffuseurs d'air** 9-3
- **Avertissements et mises en garde** 9-4
- **Système de chauffage supplémentaire** 9-5
- **Climatiseur manuel** 9-6
- **Climatiseur automatique*** 9-10
- **Désembuage et dégivrage** 9-15
- **Climatiseur arrière** 9-16
- **Commutateur de sélection de source d'air et AQS (système de purification d'air)** 9-18
- **Remplacement du filtre du climatiseur** 9-19

9

Systeme de ventilation, chauffage, climatisation et purification d'air

SYSTÈME DE VENTILATION, CHAUFFAGE, CLIMATISATION ET PURIFICATION D'AIR

**AQS (système de purification d'air)
et sonde de température ambiante**

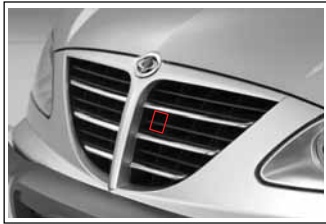

**Sonde de température
intérieure et d'humidité**



**Commutateur du
ventilateur arrière**

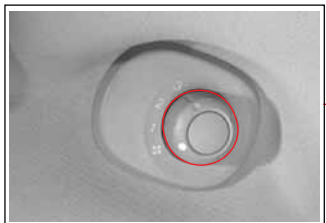

Capteur solaire



**Panneau de commande
(type manuel)**

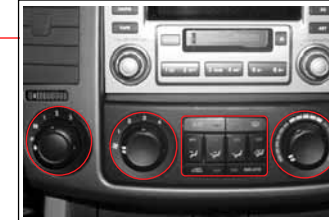

**Panneau de commande
(type automatique)**

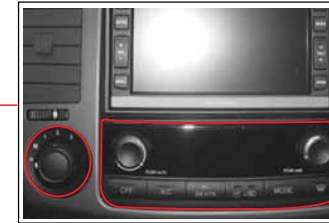

9-2

SYSTÈME DE VENTILATION, CHAUFFAGE, CLIMATISATION ET PURIFICATION D'AIR

DIFFUSEURS D'AIR

Diffuseur avant (chauffage et refroidissement)

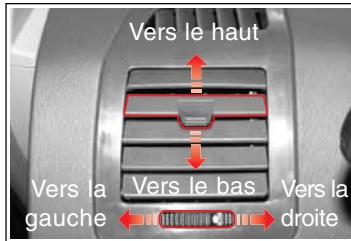

Diffuseur avant (chauffage et refroidissement)

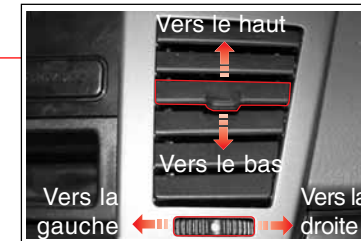

Diffuseur arrière (refroidissement)

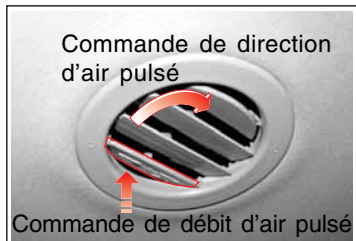

Diffuseur arrière (chauffage)

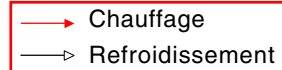
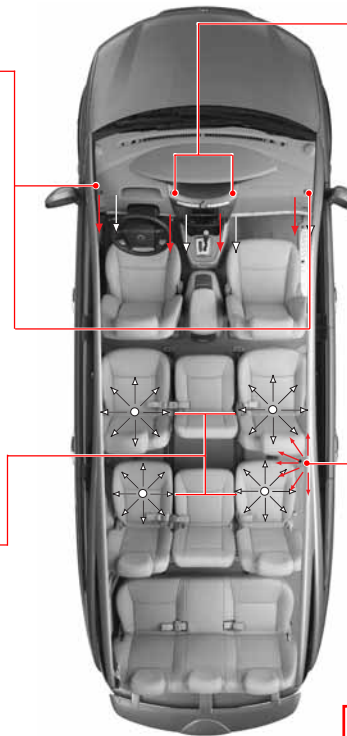
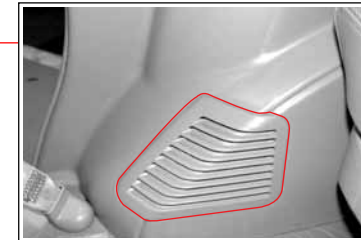

AVERTISSEMENTS ET MISES EN GARDE

AVERTISSEMENT

- Si vous vous endormez avec le climatiseur ou le chauffage ouvert et les vitres fermées vous pourriez vous étouffer et mourir.
- Le fonctionnement continu en mode de recyclage peut rendre l'intérieur étouffant et générer de la buée sur les vitres. N'utilisez le mode de recyclage que momentanément et lors de la traversée d'une zone de fumée ou de vapeurs.
- N'oubliez pas de repasser en mode air frais à la sortie de la zone de fumée ou de vapeurs.
- Ne laissez ni un enfant ni une personne handicapée seuls dans un véhicule avec la climatisation ou le chauffage en marche par temps chaud ou froid. L'enfant ou la personne handicapée pourrait sérieusement souffrir de la chaleur et du manque d'oxygène.

ATTENTION

- Si votre véhicule a été arrêté en plein soleil, ouvrez toutes les fenêtres pour évacuer l'air chaud avant de mettre la climatisation en marche.
- Le fonctionnement de la climatisation pendant une longue période de stationnement peut faire surchauffer le moteur.
- Dans les longues côtes, allumez et éteignez la climatisation toutes les 3 à 5 minutes.
- Pour éviter de décharger la batterie, ne faites pas fonctionner longtemps le ventilateur avec le moteur arrêté.
- Pour garder le système dans son état optimal et maintenir la lubrification du compresseur du climatiseur et de ses accessoires, faites tourner le climatiseur à faible vitesse une fois par semaine.

ATTENTION

- N'arrêtez pas le moteur quand le climatiseur est en marche. Cela pourrait générer une odeur désagréable en provenance de la conduite d'air. Arrêtez la ventilation et attendez quelques minutes en mode air frais avant d'arrêter le moteur.
- Si vous démarrez le moteur avec le climatiseur enclenché, le moteur peut démarrer difficilement, le ralenti peut être instable et provoquer des vibrations. Mettez hors fonction les accessoires électriques tels que le ventilateur.
- Quand le climatiseur n'est pas utilisé pendant une période prolongée, il peut générer des odeurs. Faites fonctionner le climatiseur pendant 20 à 30 minutes, portes ouvertes pour éliminer les odeurs.
- En hiver, quand le climatiseur n'est pas utilisé régulièrement, faites-le fonctionner une ou deux fois par mois pendant 5 à 10 minutes. Sinon, l'huile du compresseur ne circule pas et peut causer une panne. N'oubliez pas d'actionner le climatiseur à petite vitesse.

SYSTEME DE CHAUFFAGE SUPPLEMENTAIRE

* Chauffage au carburant FFH (option).

- Le véhicule à moteur DI est équipé de systèmes de chauffage supplémentaires qui augmentent l'effet de chauffage avant que le liquide de refroidissement ne soit complètement réchauffé. Les systèmes de chauffage supplémentaires sont les suivants:

- **FFH (Chauffage au carburant)**
- **PTC (Coefficient de température positive)**

FFH (Chauffage au carburant)	PTC (Coefficient de température positive)
<p>Ce chauffage supplémentaire fait brûler du carburant et améliore l'effet de chauffage en augmentant la température du liquide de refroidissement du moteur. Ce dispositif est actionné en deux étapes en fonction de la température du liquide de refroidissement du moteur et de la température extérieure. Contrairement au PTC, le FFH ne peut être commandé par le conducteur. Le FFH fonctionne automatiquement en fonction de la température du liquide de refroidissement du moteur et de la température extérieure.</p>	<p>Ce chauffage supplémentaire est un dispositif électrique installé sur la bouche de sortie du chauffage. Il améliore l'effet de chauffage en augmentant la température de l'air circulant dans l'habitacle.</p> <p>Ce système est opérationnel/non opérationnel lorsque l'unité de commande du moteur fournit/coupe le courant au PTC selon la température du liquide de refroidissement et la température ambiante.</p>
<p>► Fonctionnement du FFH</p> <ul style="list-style-type: none">- Le système FFH fonctionne plus de 2 minutes pour brûler le reste de carburant dans le système lorsque le moteur est arrêté pendant son fonctionnement. Par conséquent, le fonctionnement momentané du FFH après l'arrêt du moteur est normal.- Au début du fonctionnement, la pompe à carburant génère le bruit de fonctionnement et le chauffage FFH produit de la fumée blanche. Ce sont des étapes normales d'alimentation en carburant de la canalisation FFH.	<p>► Conditions de fonctionnement</p> <p>Ce dispositif est activé quand le commutateur de température occupe une position autre que "OFF" (hors fonction) et que la température du liquide de refroidissement et de l'air ambiant est dans une gamme spécifiée.</p> <p>► Conditions de non-fonctionnement</p> <ul style="list-style-type: none">- Le commutateur de température est en position "OFF" (hors fonction)- Sonde de température ambiante défectueuse- Pendant le démarrage du moteur- Tension de la batterie trop basse- Pendant le préchauffage (témoin allumé )

CLIMATISEUR MANUEL

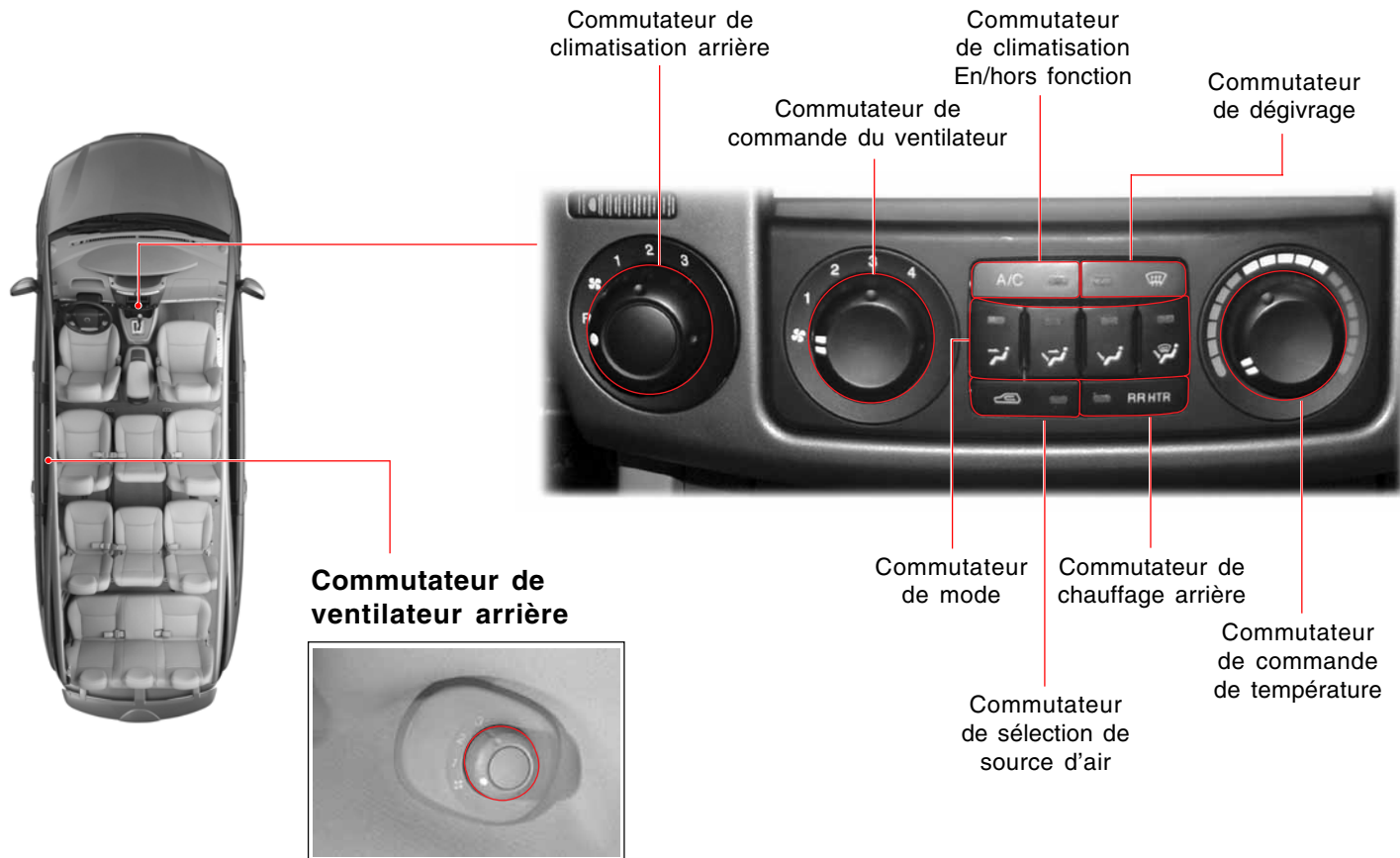

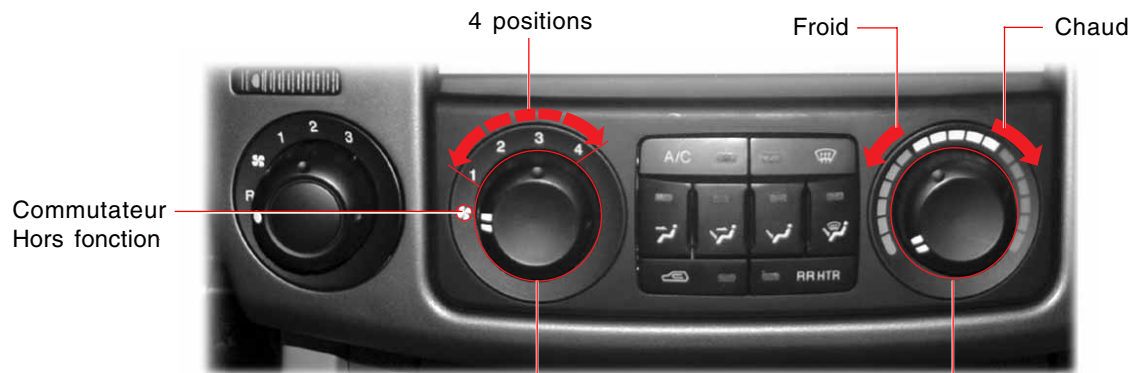

Commutateur
Hors fonction

4 positions

Froid

Chaud

Commutateur de ventilateur

La vitesse du ventilateur peut être réglée sur 4 positions.

ATTENTION

Si le commutateur du climatiseur est mis Hors fonction, le climatiseur ne fonctionne pas même si le ventilateur fonctionne. Cependant, l'air circule sous l'effet du ventilateur.

Commutateur de température

Réglez la température de l'air par rotation de la commande.

Vers le rouge : chaud

Vers le bleu : froid

Vers le blanc : Zone à deux niveaux

Commutateur du climatiseur en/hors fonction

Pour mettre en fonction le climatiseur, pressez ce commutateur quelle que soit la position du commutateur de vitesse du ventilateur, excepté la position Hors fonction ().

A ce moment, le témoin du commutateur s'allume.

Pour arrêter le climatiseur, pressez à nouveau le commutateur.

Commutateur de dégivrage

Quand vous pressez ce commutateur, le sens du débit d'air change vers le pare-brise et les vitres de porte, le climatiseur fonctionne automatiquement et l'air extérieur entre. A la fin du dégivrage, pressez le commutateur pour retourner au fonctionnement normal.

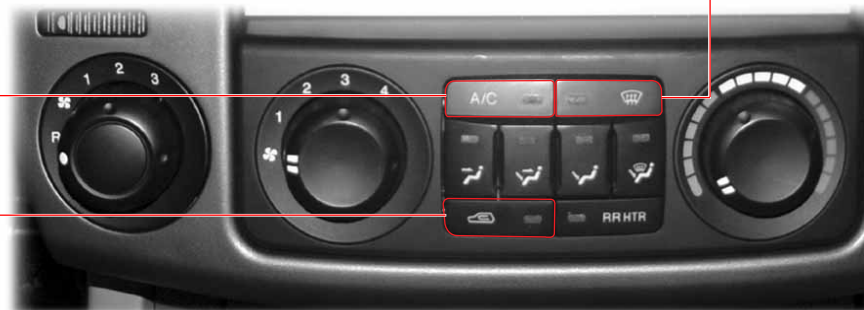

Commutateur sélecteur de source d'air

En pressant ce commutateur, le mode air frais passe au mode recyclage et vice versa. Lorsque le mode recyclage est sélectionné, le témoin du commutateur s'allume. Pour désembuer, choisissez comme source d'air le mode admission d'air frais et utilisez le mode dégivrage.

AVERTISSEMENT

- L'utilisation prolongée du mode recyclage peut rendre l'atmosphère étouffante, provoquer des maux de tête, un risque de somnolence et embuer les vitres.
- Le monoxyde de carbone des gaz d'échappement pénétrant dans l'habitacle peut intoxiquer. Sélectionnez le mode admission d'air frais à la sortie d'une zone poussiéreuse ou polluée.

Commutateur de climatisation arrière

- Climatiser arrière Hors fonction: 
- Commande de vitesse du ventilateur : position 1, 2, 3
- Climatiser arrière en fonction : position "R"

Commutateur de chauffage arrière

- Chauffage arrière en fonction
- Cette fonction n'est pas disponible lorsque le commutateur de climatisation arrière est en position ().



Commutateur de mode

En pressant les commutateurs, le mode de débit d'air change.



CLIMATISEUR AUTOMATIQUE*



Sonde de température ambiante



Capteur solaire



Panneau de commande du climatiseur



Affichage de code de panne

Cet écran clignote pendant environ 5 secondes au démarrage et en cas de panne.

Bouton Auto

- Si le bouton Auto est pressé, la température de l'habitacle est maintenue automatiquement à la valeur programmée.
- Avec le commutateur correspondant du climatiseur automatique, il est possible de commander manuellement le climatiseur, le sens du débit d'air, la vitesse du ventilateur et la source d'air.
- Pour arrêter le climatiseur et le chauffage, pressez le bouton Hors fonction (**OFF**).
- Si vous utilisez l'essuie-glace en cours de climatisation, le climatiseur passe automatiquement en mode dégivrage selon les conditions de fonctionnement de l'essuie-glace (climatisation en fonction, mode admission d'air frais).

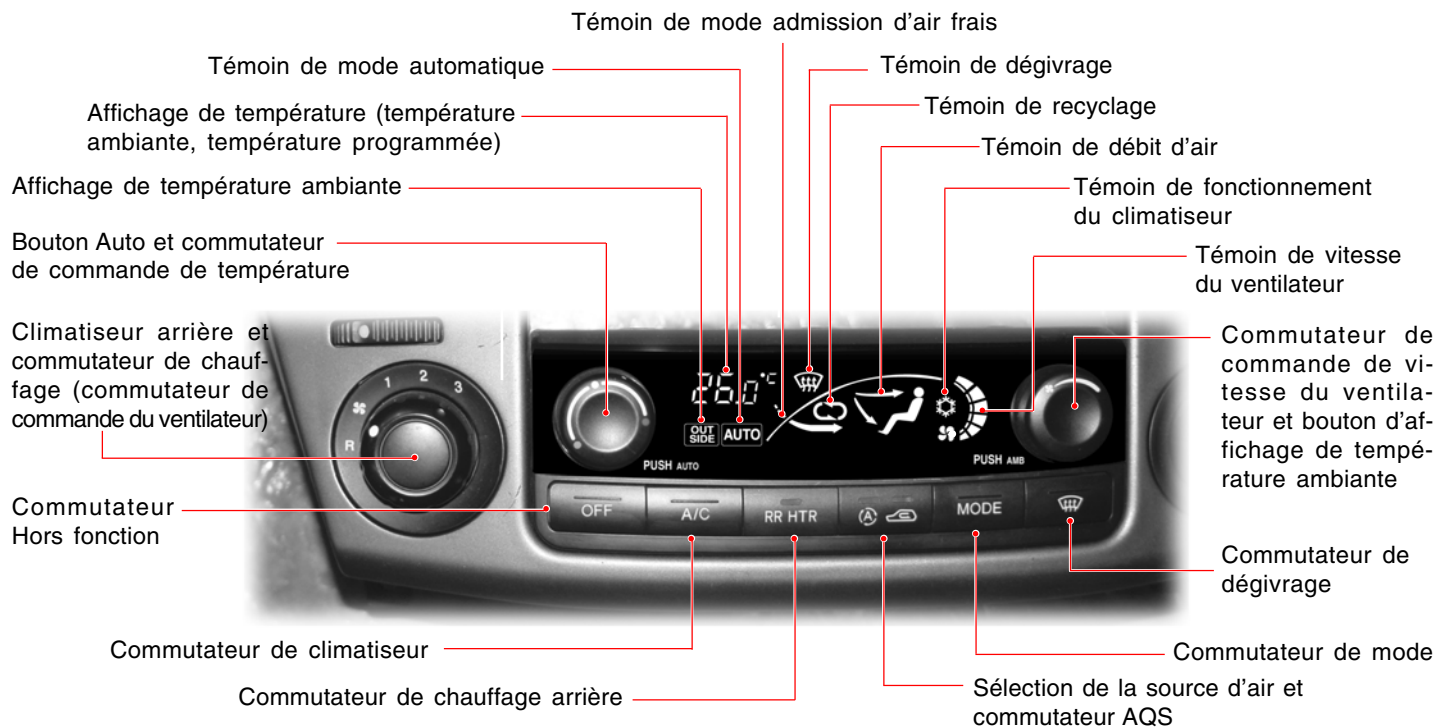

Mode de fonctionnement Auto

Quand vous pressez le bouton Auto, l'indicateur "AUTO" s'affiche à l'écran fluorescent sous vide et la température de l'habitacle est automatiquement maintenue à la valeur programmée. Lorsque le bouton Auto est pressé en mode de fonctionnement manuel, le système passe au mode de fonctionnement Auto.

Mode de fonctionnement manuel

En utilisant les commutateurs de commande de vitesse du ventilateur, du climatiseur ou de mode en fonctionnement automatique, l'indicateur "AUTO" de l'écran fluorescent sous vide s'éteint et le système de climatisation peut être commandé manuellement.

Bouton Auto et commutateur de commande de température

Quand vous enfoncez le bouton Auto, "AUTO" s'affiche à l'écran fluorescent sous vide et la température de l'habitacle est automatiquement maintenue à la valeur programmée.

Pour régler la température et la vitesse du ventilateur, faites tourner le commutateur. Lorsque le bouton Auto est pressé en mode de fonctionnement manuel, le système passe au mode de fonctionnement automatique.

Bouton d'affichage de la température ambiante

Quand vous pressez ce bouton, "OUTSIDE" (extérieur) s'affiche et la température ambiante est affichée pendant environ 5 secondes.

ATTENTION

La température ambiante réelle risque de ne pas s'afficher à cause de la chaleur du moteur ou du sol.

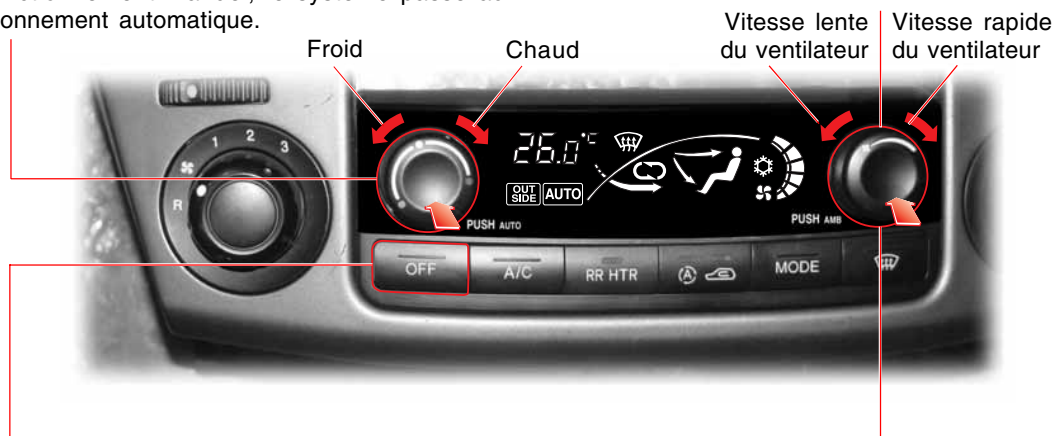

Commutateur Hors fonction

Pour arrêter la climatisation, pressez ce commutateur.

Commutateur de commande de vitesse du ventilateur

Pour commander la vitesse du ventilateur, faites tourner ce commutateur. La rotation de ce commutateur sur le mode Auto éteint "AUTO" et le système passe en mode manuel.

ATTENTION

Si le commutateur du climatiseur est Hors fonction, le climatiseur ne fonctionne pas même lorsque le commutateur du ventilateur est enclenché. Mais l'air circule sous l'effet du ventilateur.

Commutateur de climatiseur

Quand le commutateur est enfoncé, le témoin (☼) s'allume, le climatiseur commence à fonctionner et "AUTO" s'éteint. En pressant à nouveau le commutateur, le climatiseur s'arrête et le témoin s'éteint.

Commutateur de dégivrage

Quand vous pressez le commutateur, le sens du débit d'air change vers le pare-brise et les vitres de porte, le climatiseur fonctionne automatiquement et l'air extérieur entre. A ce moment, les témoins (☼), (☼) et (☼) s'allument. Quand le dégivrage est achevé, pressez le commutateur pour retourner au fonctionnement normal.



Commutateur de sélection de source d'air et AQS (système de purification d'air)

En pressant ce commutateur, le mode passe alternativement de l'air frais au recyclage et l'AQS devient alternativement en fonction/hors fonction. Pour plus de détails, référez-vous au chapitre AQS.

ATTENTION

Pour passer en mode recyclage de l'air pendant que le climatiseur automatique fonctionne, passez en mode climatiseur manuel et pressez le commutateur de sélection de source d'air.



Système AQS activé



Système AQS désactivé, mode recyclage



Système AQS désactivé, mode admission d'air frais

Commutateur de climatisation arrière

- Climatiser arrière hors fonction: 
- Commande de vitesse du ventilateur: position 1, 2, 3
- Climatiser arrière en fonction: position "R"

Commutateur de chauffage arrière

- Chauffage arrière en fonction
- Cette fonction n'est pas disponible lorsque le commutateur de climatisation arrière est en position .

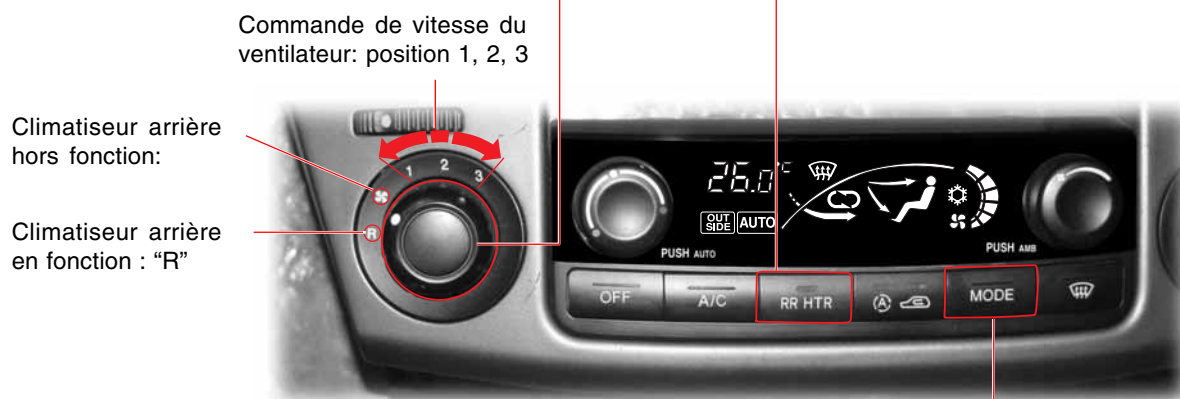

Commutateur de mode

En pressant le commutateur, le mode de débit d'air change.

Lorsque l'on presse ce commutateur pendant le fonctionnement automatique du climatiseur ("AUTO" s'affiche), le système passe en mode de climatisation manuelle ("AUTO" s'éteint).

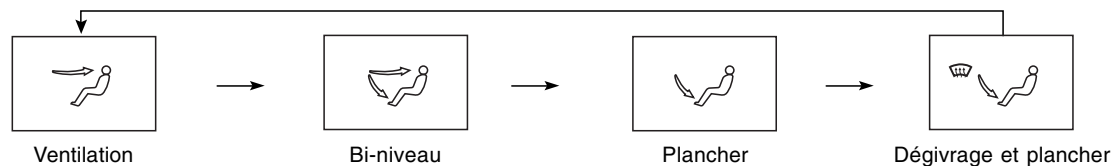

DESEMBUAGE ET DEGIVRAGE

Intérieur

1. Pressez le commutateur de dégivrage.
2. Réglez la vitesse du ventilateur au moyen de sa commande.
3. Pour désembuer rapidement la vitre, placez le commutateur à la position de grande vitesse.
4. Pour éviter la buée sur la vitre, il est recommandé de sélectionner le mode admission d'air frais.

Extérieur

1. Enfoncez le commutateur de dégivrage.
2. Réglez la vitesse du ventilateur au moyen de sa commande.
3. Pour désembuer rapidement la vitre, placez le commutateur à la position de grande vitesse.
4. Placez le commutateur de température à la position Chaud.

ATTENTION

- Pour éviter la buée sur la vitre, il est recommandé de sélectionner le mode admission d'air frais.
- Le fonctionnement prolongé du climatiseur en mode bi-niveau ou en mode dégivrage peut embuer l'extérieur de la vitre en raison du trop grand écart de température entre l'intérieur et l'extérieur du véhicule. Dans ce cas, faites passer le débit d'air en mode ventilation et utilisez la vitesse lente de ventilateur.
- Particulièrement en hiver et en été, pour éviter la buée sur les vitres, éliminez la neige ou les feuilles qui obstruent les prises d'air.

Climatiseur automatique



Climatiseur manuel



Commutateur
de dégivrage

REMARQUE

En pressant ce commutateur, le climatiseur fonctionne automatiquement et le système choisit le mode admission d'air frais.

CLIMATISEUR ARRIERE

L'aspect du commutateur de climatisation dans les véhicules équipés du climatiseur automatique est différent de celui des véhicules équipés du climatiseur manuel, mais ses fonctions sont les mêmes.

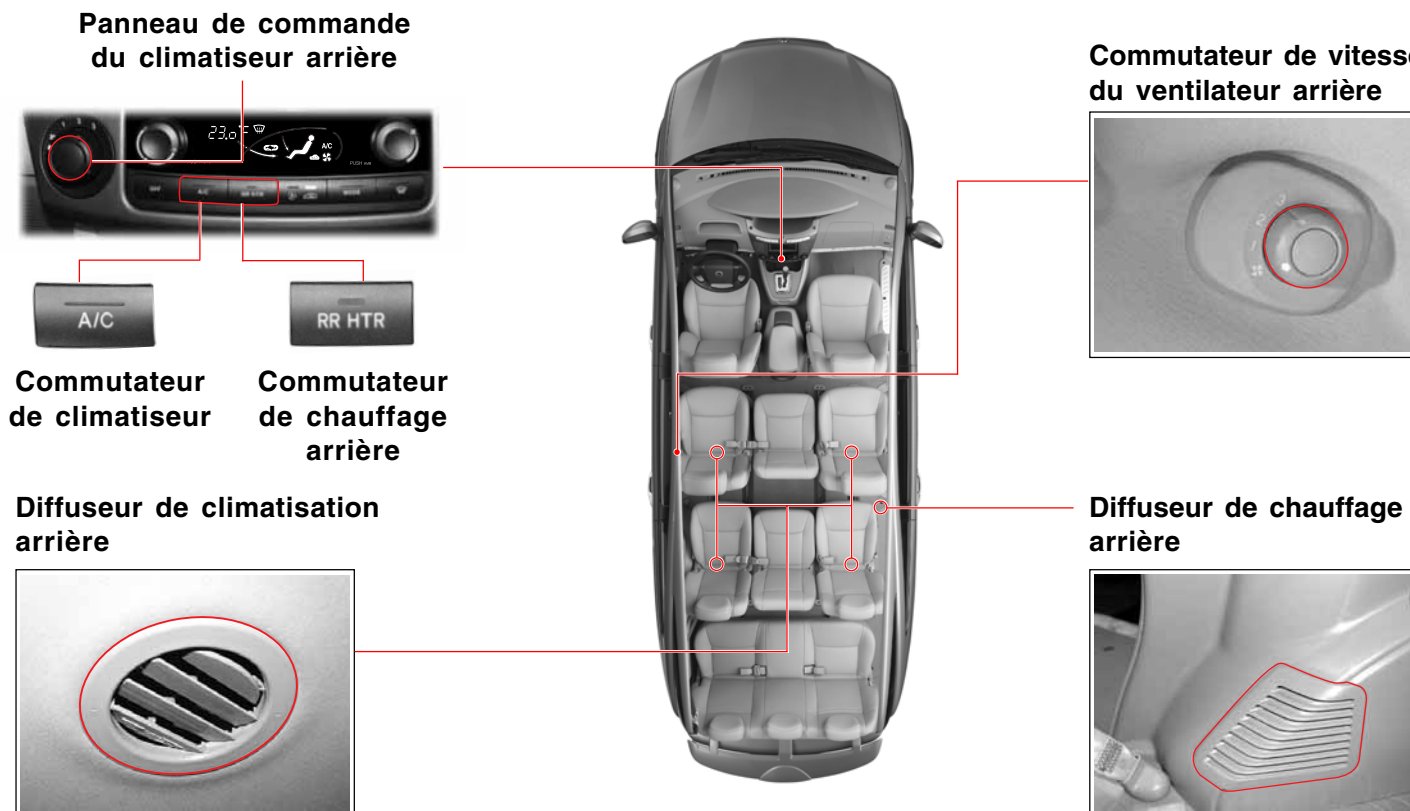

1. Placez le commutateur du climatiseur arrière à n'importe quelle position, excepté ().



3. Quand le commutateur de climatisation arrière occupe la position "R", il peut commander la vitesse du ventilateur.

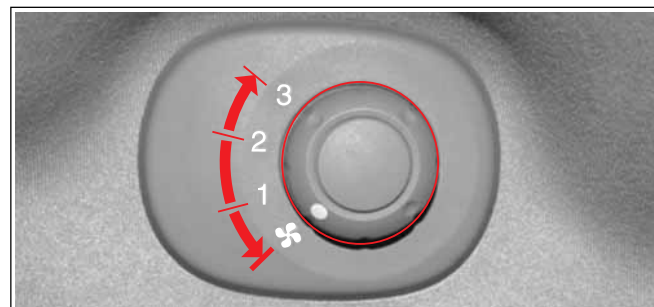

2. Pour actionner le chauffage, pressez le commutateur "RR HTR". Pour actionner le climatiseur, pressez le commutateur "A/C".



4. L'air chaud sort du diffuseur (1) en mode chauffage et l'air frais sort du diffuseur (2) en mode refroidissement.

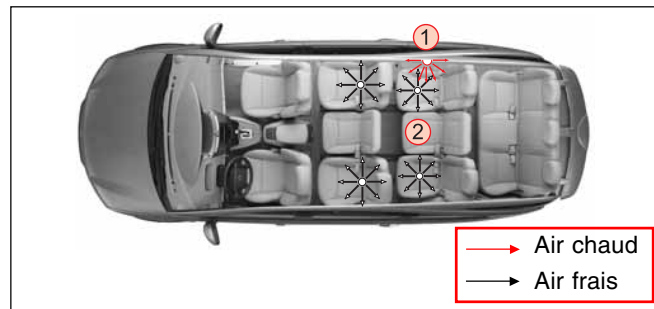

⚠ AVERTISSEMENT

Si le commutateur "A/C" ou "RR HTR" est mis Hors fonction, le climatiseur ne fonctionne pas même si le commutateur de climatisation arrière est activé. Mais l'air circule sous l'effet du ventilateur.

⚠ ATTENTION

Ne faites pas fonctionner le ventilateur longtemps quand le moteur est à l'arrêt. Cela pourrait décharger la batterie.

COMMUTATEUR DE SELECTION DE SOURCE D'AIR ET AQS (SYSTEME DE PURIFICATION D'AIR)

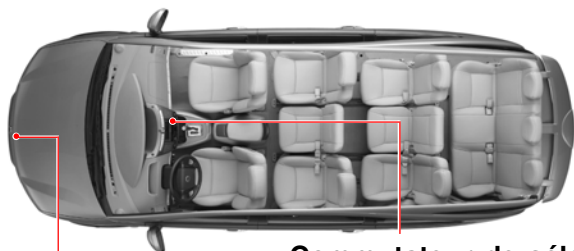

Capteur AQS



Commutateur de sélection de source d'air et AQS (système de purification d'air)



Systeme AQS

Le système de purification d'air (AQS) modifie automatiquement la source d'air en mode recyclage lorsque de l'air pollué est détecté par le capteur AQS. La source d'air retourne au mode admission d'air frais après une période spécifiée ou lorsque l'air n'est plus pollué.

REMARQUE

L'AQS peut aussi fonctionner selon les circonstances du trajet.

Commutateur de sélection de source d'air et AQS (système de purification d'air)

En pressant le commutateur, le mode change comme suit:

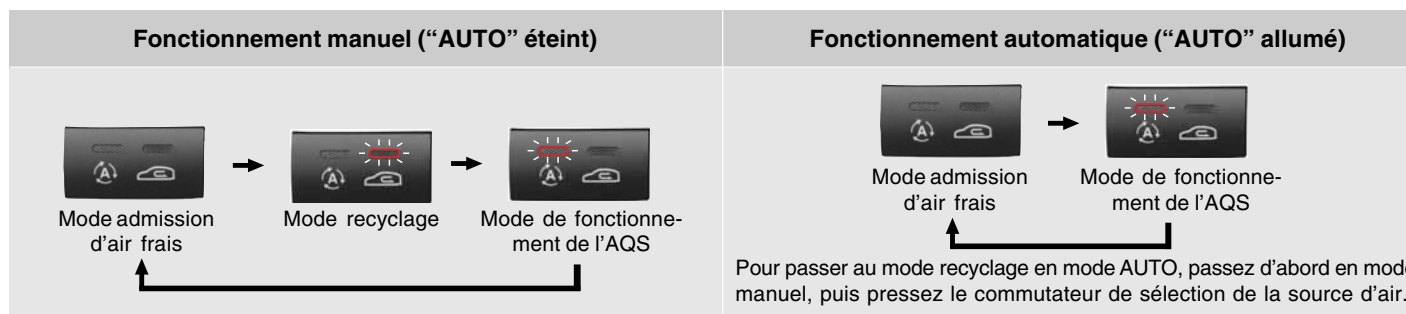

REPLACEMENT DU FILTRE DU CLIMATISEUR

Remplacez le filtre du climatiseur tous les 10.000 km.

Toutefois, si le véhicule circule dans des conditions difficiles telles que route poussiéreuse, sans revêtement, fonctionnement excessif de la climatisation et du chauffage, remplacez le filtre plus souvent.

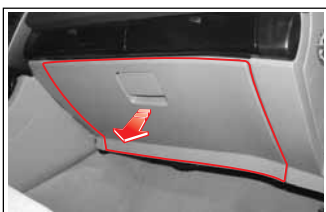

1. Ouvrez la boîte à gants.

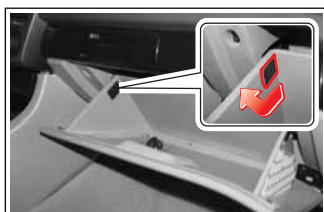

2. Retirez la boîte à gants du tableau de bord en déplaçant les deux supports dans le sens de la flèche.

Remplacez le filtre du climatiseur dans les cas suivants

- Odeur désagréable au premier fonctionnement qui suit une longue période de non-utilisation.
- Baisse de rendement de refroidissement et de soufflerie.

ATTENTION

- Ne forcez pas sur les supports en déposant la boîte à gants. Cela pourrait déformer les supports et rendre l'installation branlante.
- Remplacez les deux filtres du climatiseur et veillez au sens de repose.

Auto



Manuel

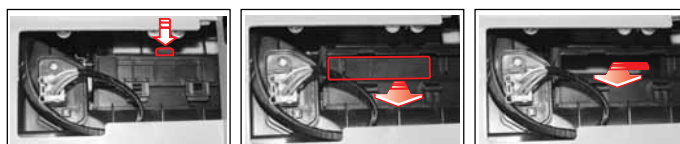

3. Déposez le couvercle du filtre tout en poussant le support dans le sens de la flèche.

4. Retirez le premier filtre.

5. Déplacez légèrement le second filtre vers la gauche et retirez-le.

6. Remplacez les filtres. Reposez dans le sens inverse de la dépose. Les filtres doivent être orientés correctement.

Auto



La flèche doit être dirigée vers le haut.

Manuel



La flèche doit être dirigée vers le bas.



TABLE DES MATIERES

- Précautions d'utilisation du turbo 10-2
 - Maintenance préventive 10-3
 - Inspection du turbo 10-4
- 



10

Turbocompresseur



PRECAUTIONS D'UTILISATION DU TURBO

QU'EST-CE QU'UN TURBOCOMPRESSEUR?

Les turbocompresseurs fonctionnent sur le principe des moteurs à turbine de gaz, mais sous une pression beaucoup plus grande. Le turbocompresseur comprend deux éléments entraînés par le même axe central : une turbine et un compresseur. La turbine tourne entre 50.000 et 160.000 fois par minute et utilise l'énergie des gaz d'échappement pour entraîner le compresseur. Le compresseur aspire l'air frais qu'il fournit aux cylindres sous forme comprimée. Avec plus de carburant fourni au moteur, la puissance est accrue de 15 à 30 %, comparativement à un moteur atmosphérique.

Avantages du turbo

Le turbo aide le moteur à tourner plus sagement et avec un meilleur rendement.

- Accroît la puissance spécifique
- Compense la perte de puissance en altitude.
- Réduit les émissions gazeuses.

Qu'est-ce qu'un refroidisseur intermédiaire?

Un refroidisseur intermédiaire refroidit l'air comprimé pour accroître la puissance du moteur en augmentant la densité de l'air.

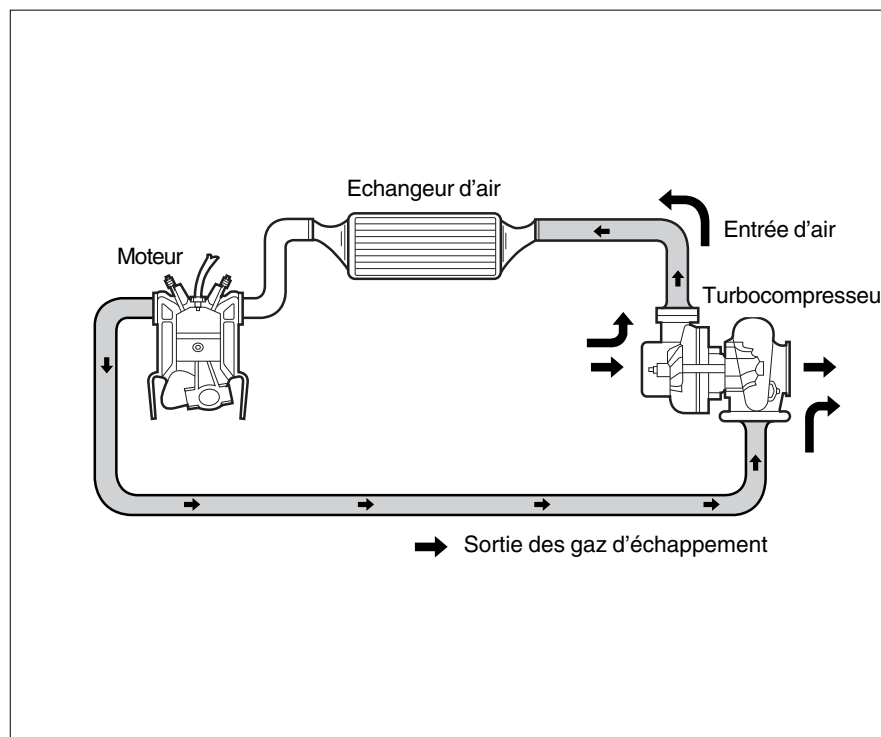

MAINTENANCE PREVENTIVE

Les précautions suivantes augmenteront la durée de vie du turbo.

ATTENTION

- Ne faites tourner le moteur au-delà du régime de ralenti que lorsque la pression normale d'huile du moteur est atteinte. Forcer le turbo à fonctionner avant que les paliers ne soient correctement lubrifiés crée des frottements inutiles.
- Procédez par étapes pour réduire la température et la vitesse avant d'arrêter le moteur.

Le moteur équipé d'un turbo génère beaucoup plus de chaleur qu'un moteur atmosphérique. Lorsque le moteur est arrêté brutalement, l'huile des paliers peut s'évaporer et ces derniers peuvent adhérer.

- N'utilisez que l'huile moteur conseillée et respectez les intervalles de contrôle et de remplacement.

ATTENTION

- A faible température ambiante ou lorsque le véhicule n'a pas été utilisé pendant une longue période, la pression et le débit de l'huile moteur sont affectés. Dans ce cas, le moteur doit commencer par tourner quelques minutes au ralenti.
- Evitez les longues périodes de ralenti. La combinaison des basses pressions dans la turbine et le compresseur pourrait laisser l'huile s'écouler par la bague d'étanchéité dans la turbine ou le compresseur.
- Le turbo peut exiger d'être pré-huilé avant le remplacement de l'huile ou toute intervention nécessitant une vidange. Faites démarrer le moteur quelques fois avant de partir, puis laissez-le tourner au ralenti pour faire circuler l'huile et élever la pression avant d'accélérer.

INSPECTION DU TURBO

La maintenance est importante, spécialement pour la filtration d'air, la qualité et la filtration de l'huile, du fait du régime de rotation du turbo.

L'utilisation et la maintenance correctes du turbo améliorent sa durée de vie et son rendement.

Un filtre à air encrassé peut gravement endommager le turbo. Vérifiez souvent le filtre à air et respectez les intervalles de remplacement.

AVERTISSEMENT

Ne faites pas fonctionner le turbo sans collecteur d'admission ni d'échappement au risque de sérieux dégâts au moteur.

Tout doit être en place.

REMARQUE

Les pannes les plus fréquentes d'un turbo sont les dégâts aux pales de turbine ou des adhérences de palier du compresseur par manque d'huile, souillure d'huile ou présence de corps étrangers.

TABLE DES MATIERES

- Casiers de rangement et dispositifs de commodité 11-2
- Casiers de rangement avant 11-4
- Pare-soleil 11-6
- Rétroviseur intérieur 11-7
- Volant inclinable et avertisseur sonore 11-8
- Prise de courant avant et allume-cigarette 11-9
- Poigné d'assistance, tablette de dossier de siège, poche de dossier 11-10
- Moniteur arrière* 11-11
- Allume-cigarette arrière, porte-gobelets arrière, casier de rangement arrière, prise de courant arrière 11-12
- Console centrale (casiers de rangement, chargeur de CD, chargeur de DVD) 11-13
- Console centrale amovible 11-14
- Dépose et montage du plateau 11-15
- Systèmes audio, video, de navigation* ... 11-16
- Attention 11-18

11

Dispositifs de commodité

CASIERS DE RANGEMENT ET DISPOSITIFS DE COMMODITE

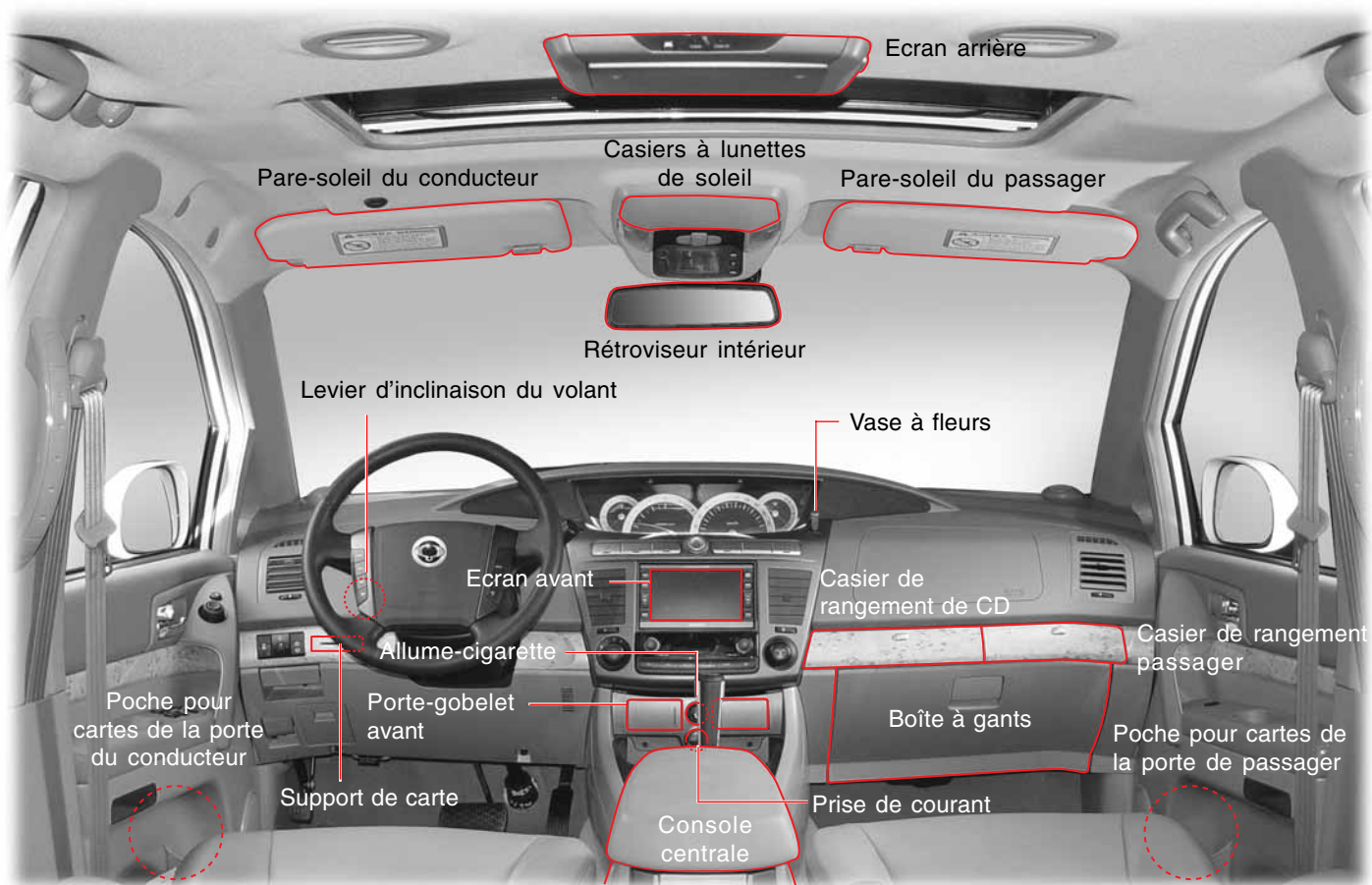

11-2

DISPOSITIFS DE COMMODITÉ

AVERTISSEMENT

- Un casier de rangement laissé ouvert pendant les trajets peut blesser en cas d'accident ou d'arrêt brutal. Fermez tous les casiers de rangement.
- Ne rangez ni objets inflammables ni briquet jetable ni dans la console ni ailleurs. Par temps chaud, ils pourraient exploser et provoquer un incendie.
- Quand le véhicule est en mouvement, le liquide pourrait couler. Du liquide renversé peut endommager le véhicule et provoquer des brûlures s'il est chaud. N'utilisez pas le porte-gobelet lorsque le véhicule est en mouvement.

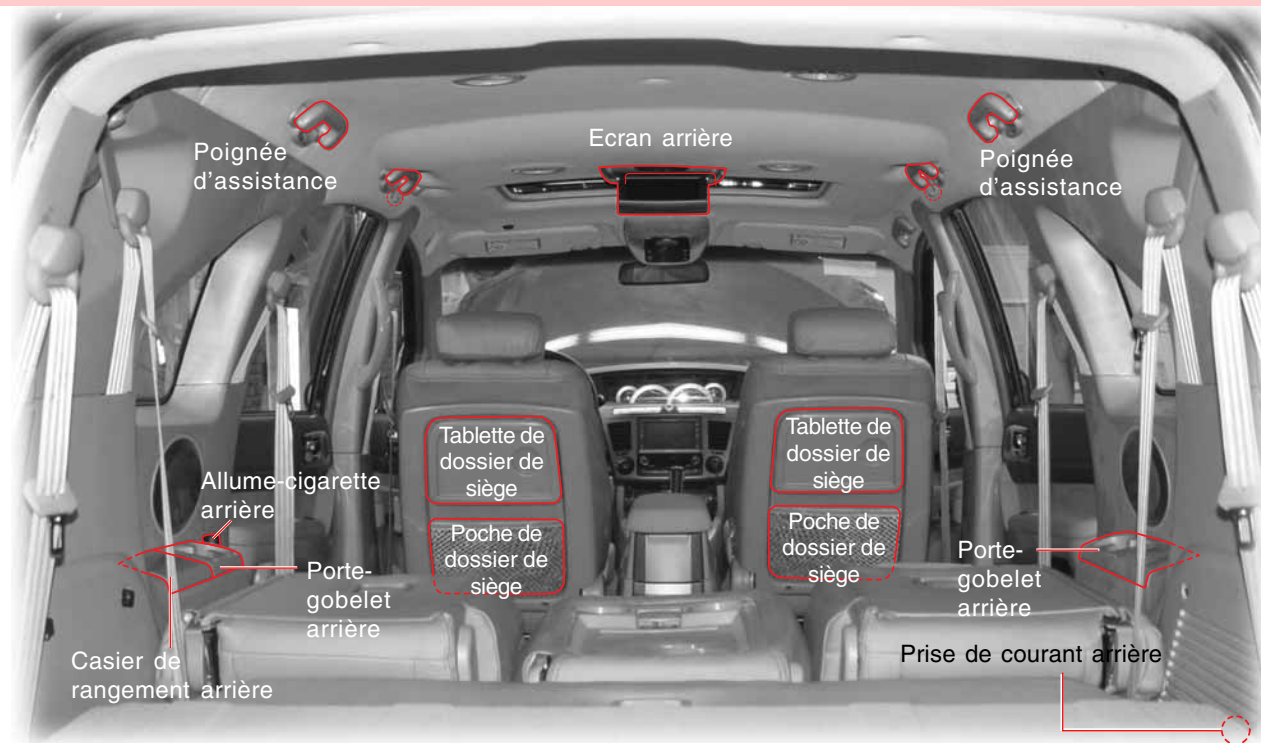

CASIERS DE RANGEMENT AVANT

Casier de rangement de lunettes de soleil



Casier de rangement de CD, casier de rangement de passager, boîte à gants

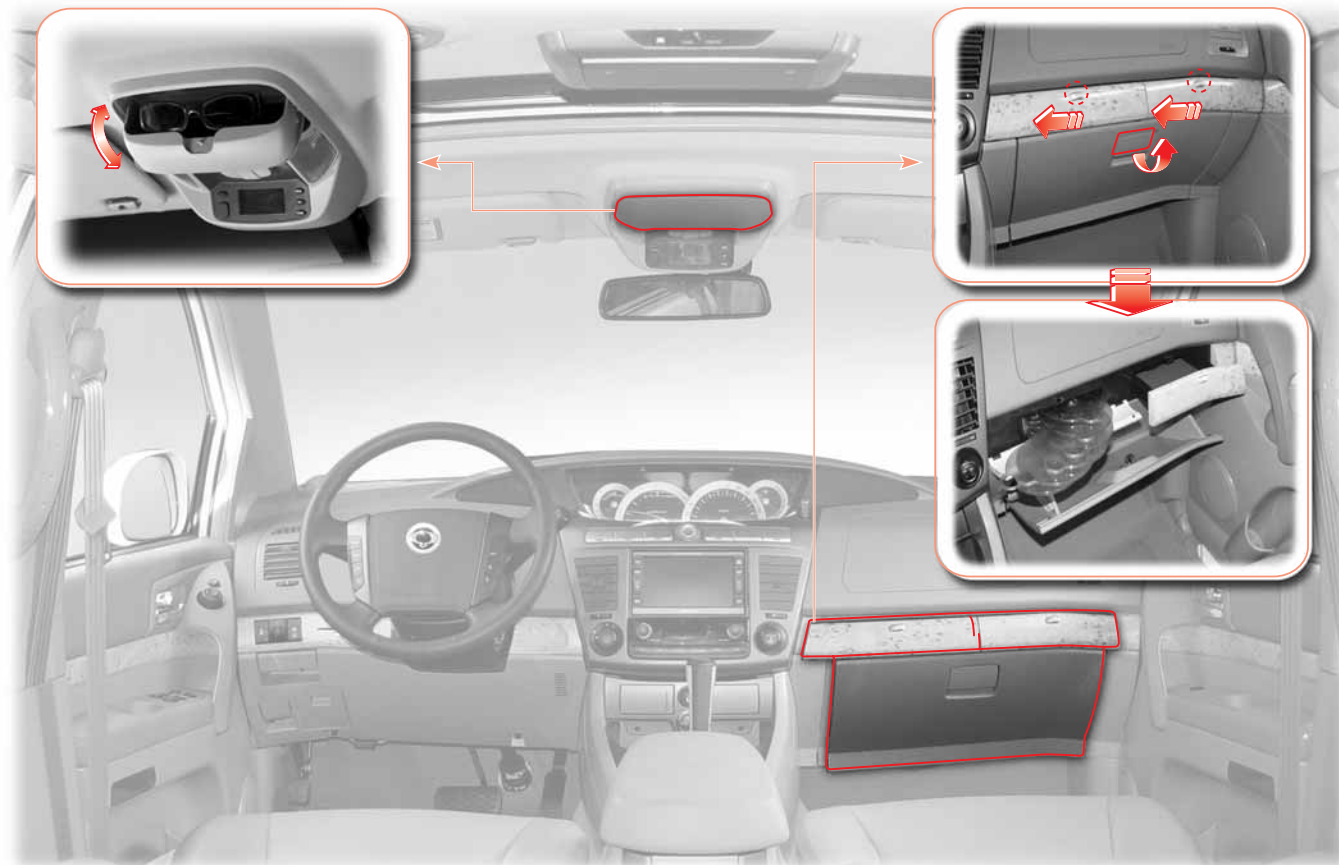
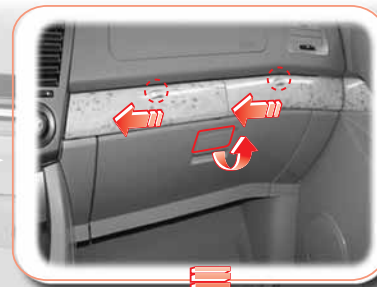

11-4

DISPOSITIFS DE COMMODITÉ

Poche pour cartes de porte avant



Une poche à cartes équipe chaque porte avant.
Des cartes, des magazines, des journaux et autres objets peuvent s'y ranger.

Porte-gobelet avant



En appuyant sur l'avant du cache, le porte-gobelet s'ouvre. Pour le fermer, poussez-le jusqu'au déclic.

Support de carte



Les tickets et cartes peuvent s'y ranger.

PARE-SOLEIL

Utilisez les pare-soleil en cas de besoin.

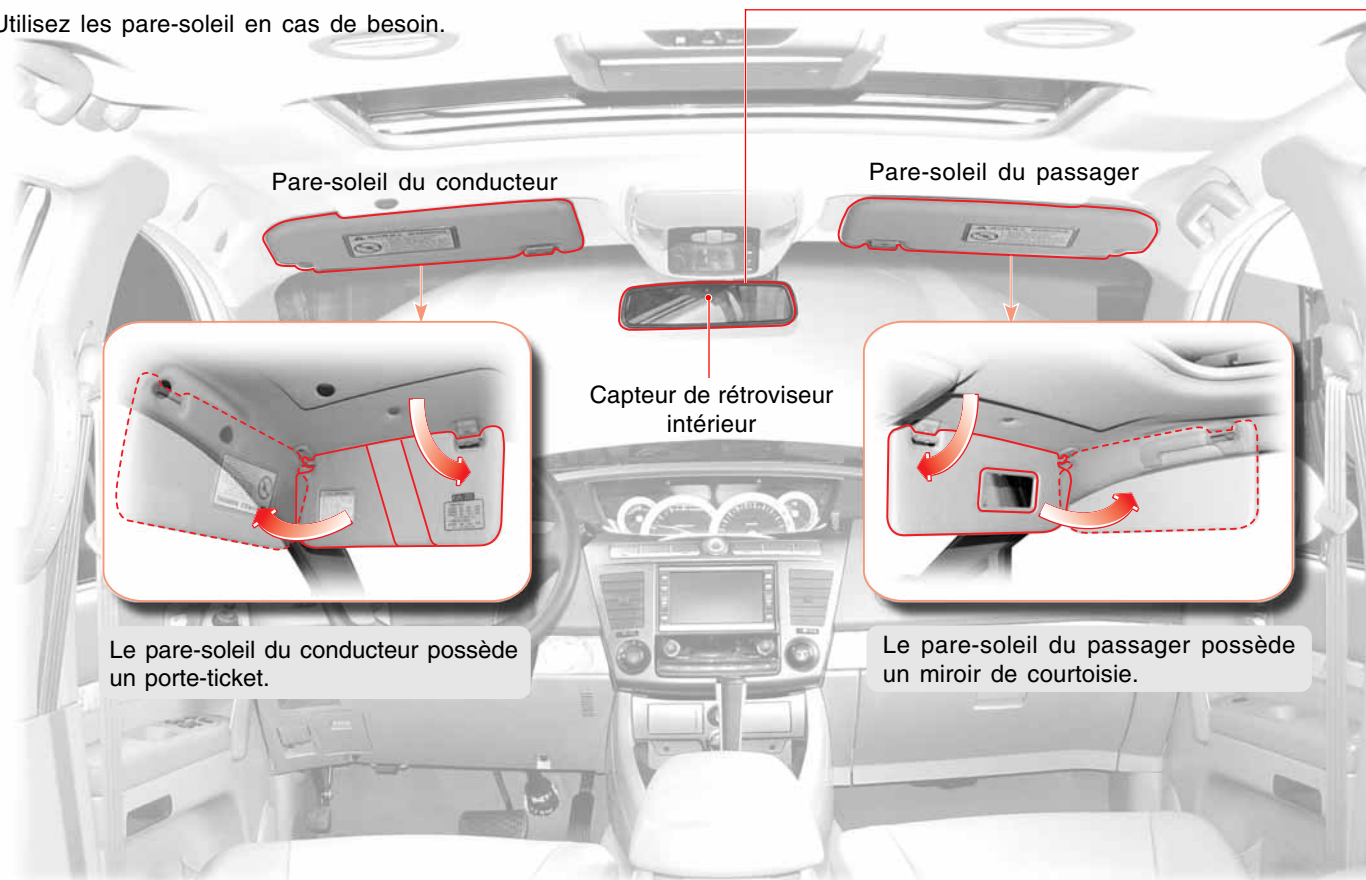

11-6

DISPOSITIFS DE COMMODITÉ

RETROVISEUR INTERIEUR

Le rétroviseur intérieur peut être réglé verticalement et latéralement pour une visibilité optimale.

ECM (fonction anti-éblouissement auto-réglable)



L'indice de réflexion du rétroviseur intérieur peut être réglé automatiquement par l'intensité lumineuse des projecteurs d'un véhicule qui vous suit.

ATTENTION

Dans les circonstances suivantes, la fonction anti-éblouissement automatique peut ne pas fonctionner correctement.

- Quand le projecteur du véhicule qui suit n'est pas dirigé directement sur le capteur du rétroviseur intérieur.
- Quand la lunette arrière est en verre teinté.
- Quand le sélecteur de rapport est en position R, la fonction anti-éblouissement est désactivée pour améliorer la vision arrière.

AVERTISSEMENT

- L'électrolyte risque de couler quand le rétroviseur est brisé. Evitez le contact avec la peau ou les yeux. En cas de contact, rincez à l'eau et consultez votre médecin.
- Par sécurité, ne réglez jamais le rétroviseur pendant les trajets.

Rétroviseur intérieur à commande manuelle



Réglage

Saisissez et réglez le rétroviseur pour optimiser la visibilité arrière.

ATTENTION

- De jour, poussez le levier du rétroviseur vers l'avant.
- De nuit, poussez le levier du rétroviseur vers l'arrière.

AVERTISSEMENT

- Par sécurité, ne réglez jamais le rétroviseur pendant les trajets.

VOLANT INCLINABLE ET AVERTISSEUR SONORE

Volant inclinable

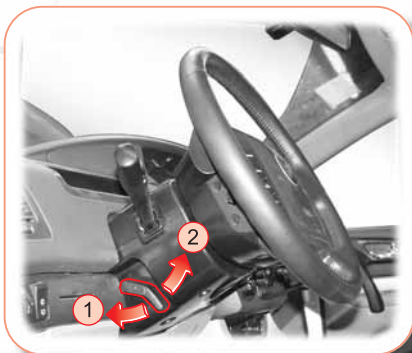

Le volant peut être réglé verticalement à la position désirée. Déplacez le levier de commande dans le sens de la flèche ① et réglez le volant vers le haut ou vers le bas à la bonne position. Pour verrouiller le volant à cette position, déplacez le levier dans le sens de la flèche ②.

AVERTISSEMENT

- Vous pourriez perdre le contrôle du véhicule. Ne réglez pas le volant en roulant.
- Assurez-vous que le volant est verrouillé avant de démarrer.

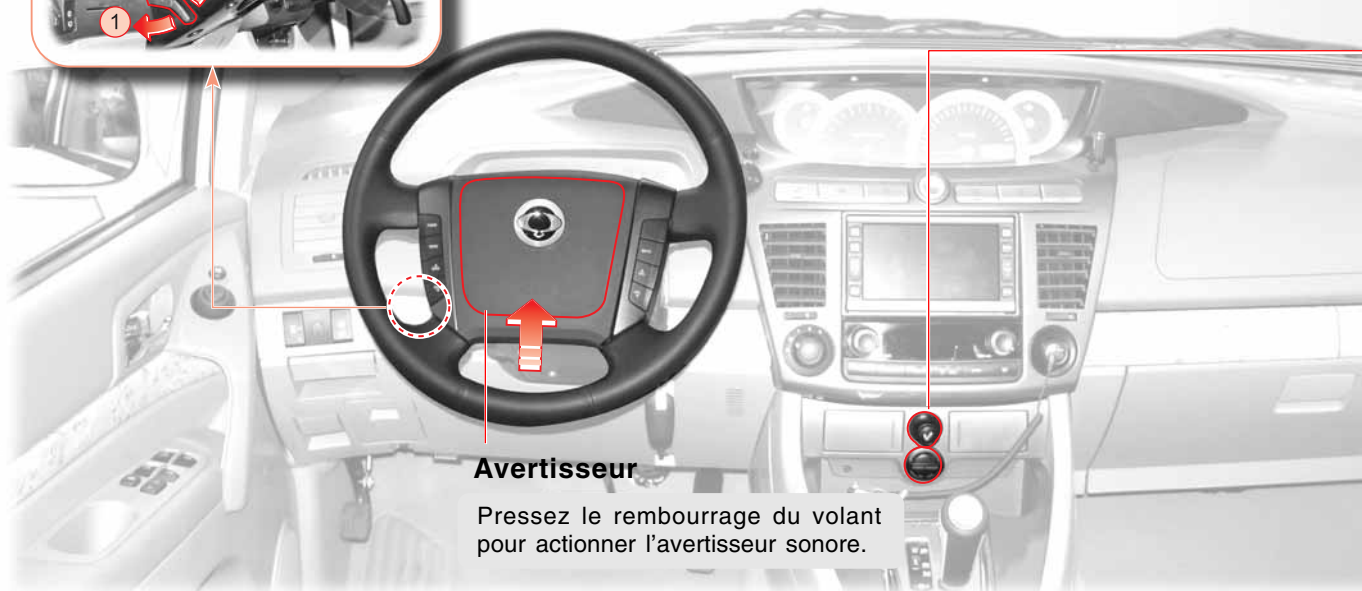

Avertisseur

Pressez le rembourrage du volant pour actionner l'avertisseur sonore.

PRISE DE COURANT AVANT ET ALLUME-CIGARETTE



Allume-cigarette avant

Pour actionner l'allume-cigarette, poussez-le à fond quand le commutateur d'allumage occupe la position "ACC" (accessoires) ou "ON" (en fonction). Lorsqu'il est chaud, il ressort automatiquement, prêt à l'usage.

⚠ AVERTISSEMENT

Le barillet de l'allume-cigarette chauffe et peut brûler.

- Ne touchez pas au barillet de l'allume-cigarette.
- Empêchez les enfants de manipuler l'allume-cigarette.

Il peut surchauffer et provoquer un incendie.

- Ne maintenez pas l'allume-cigarette enfoncé à la main quand il chauffe.
- Si l'allume-cigarette ne ressort pas dans les 30 secondes, retirez-le et faites le réparer par un concessionnaire Ssangyong ou un atelier agréé.

Prise de courant avant

Une prise de courant auxiliaire destinée aux appareils électriques est installée sur le tableau de bord. Cette prise fournit du courant quand le commutateur d'allumage occupe la position "ACC" (accessoires) ou "ON" (en fonction).

⚠ ATTENTION

- Laissez le couvercle de la prise fermé quand vous ne l'utilisez pas. Une panne électrique est à craindre en cas de pénétration d'objets ou d'eau dans la prise.

⚠ AVERTISSEMENT

- Des accessoires électriques peuvent être branchés dans la prise de courant. Ne modifiez pas le câblage électrique du véhicule au risque d'incendie.
- Respectez la capacité nominale de 120 W.
- Ne mettez pas les doigts dans la prise. Vous pourriez recevoir une décharge électrique.

POIGNE D'ASSISTANCE, TABLETTE DE DOSSIER DE SIEGE, POCHE DE DOSSIER

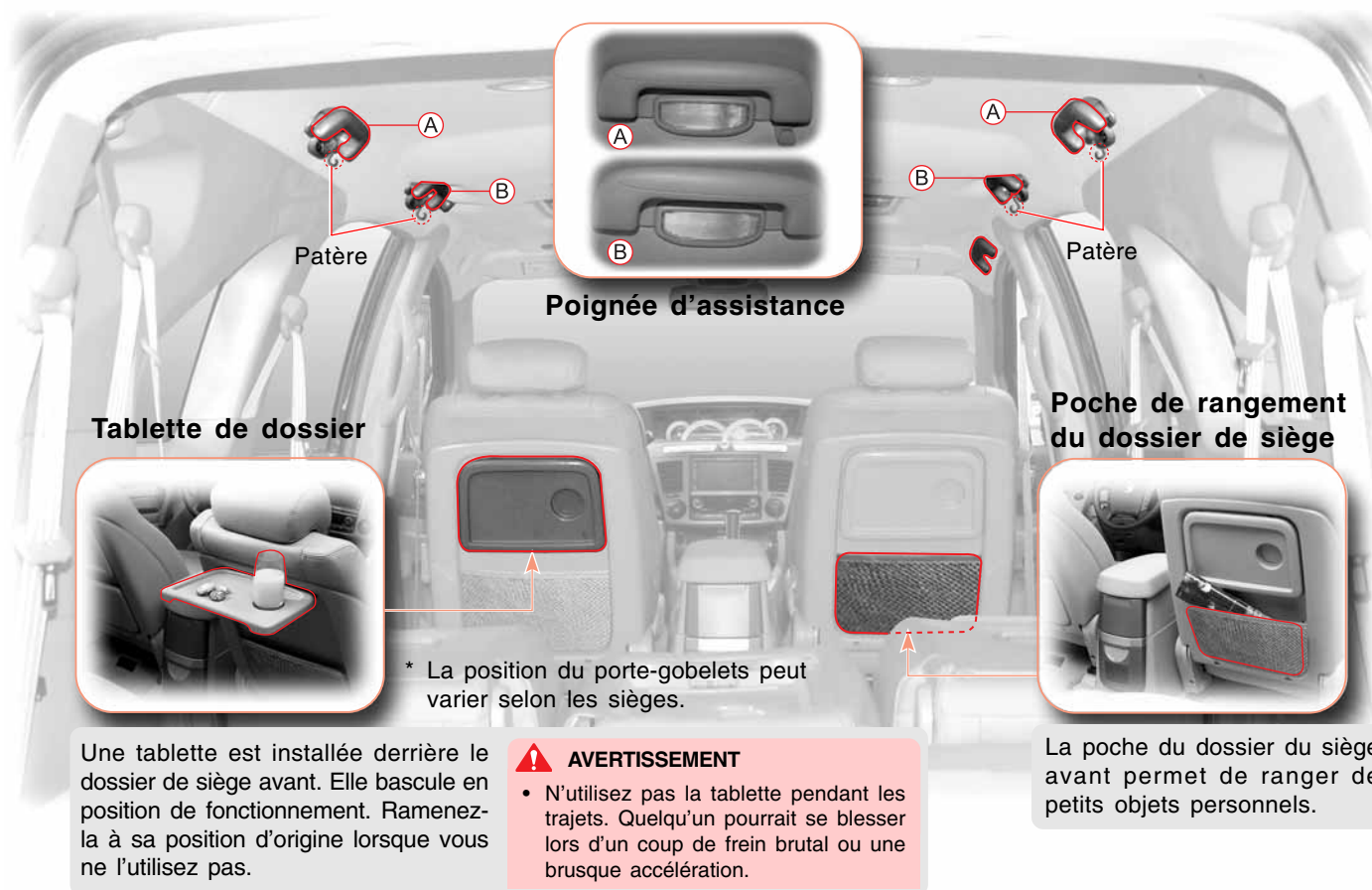

11-10

DISPOSITIFS DE COMMODITÉ

MONITEUR ARRIERE*

Les passagers arrière peuvent regarder la télévision, des DVD ou VCD grâce au moniteur arrière. Le moniteur arrière affiche la vision arrière pendant la marche arrière (véhicule équipé d'un système rétro-caméra).

Réglage du moniteur arrière



Pour régler le moniteur, utilisez la commande à trois positions placée du côté gauche de la base du moniteur.

- Réglage de la luminosité
- Réglage de la nuance
- Réglage de la teinte

Ouverture/fermeture du moniteur arrière

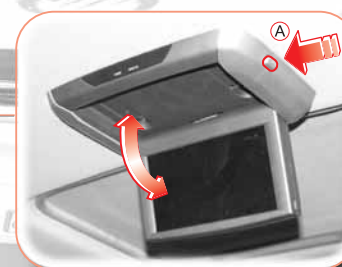

1. Quand vous pressez le bouton d'ouverture **A**, le moniteur arrière s'ouvre légèrement.
2. Ouvrez entièrement le moniteur arrière.
3. Fermez le moniteur arrière après usage.

ALLUME-CIGARETTE ARRIERE, PORTE-GOBELETS ARRIERE, CASIER DE RANGEMENT ARRIERE, PRISE DE COURANT ARRIERE

Allume-cigare arrière (côté gauche du siège de troisième rangée)

Pour actionner l'allume-cigare, poussez-le à fond quand le commutateur d'allumage occupe la position "ACC" (accessoires) ou "ON" (en fonction). Lorsqu'il est chaud, il ressort automatiquement, prêt à l'usage.

Pour les mises en garde et avertissements détaillés, référez-vous au chapitre Allume-cigare avant.

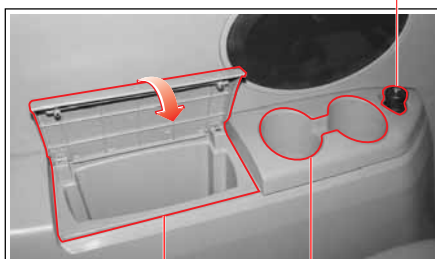

Porte-gobelets
(du côté gauche)

Casier de rangement arrière (côté gauche du siège de troisième rangée)

Le casier de rangement arrière permet de ranger de petits objets personnels.



Porte-gobelets (côté droit)

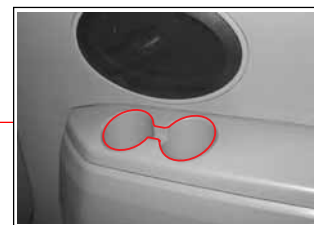

⚠ AVERTISSEMENT

Quand le véhicule est en mouvement, le liquide pourrait couler. Du liquide chaud renversé peut endommager le véhicule et brûler. N'utilisez pas le porte-gobelet lorsque le véhicule est en mouvement.

Prise de courant arrière (côté droit du siège de quatrième rangée)



Cette prise de courant se découvre sur le côté droit de la paroi de la carrosserie quand le siège de quatrième rangée est relevé. Pour les mises en garde et avertissements détaillés, référez-vous au chapitre Prise de courant avant.

CONSOLE CENTRALE (CASIERS DE RANGEMENT, CHARGEUR DE CD, CHARGEUR DE DVD)

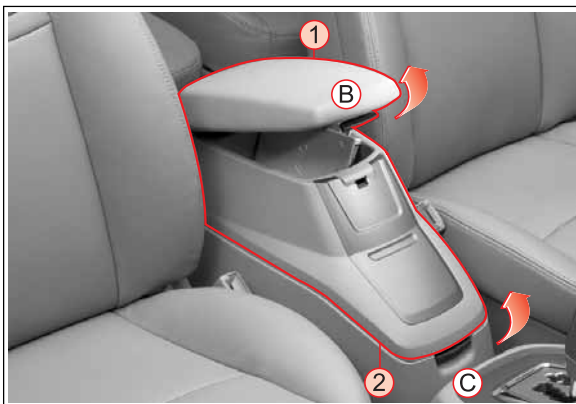

- Pour ouvrir le casier de rangement supérieur, levez le levier **B**.
- Pour ouvrir le casier de rangement inférieur (ou le chargeur de CD/DVD), levez le levier **C**.

- 1** : Casier de rangement
2 : Variable selon les options
- Casier de rangement
 - Changeur de CD
 - Changeur de DVD

Casier de rangement



Changeur de CD

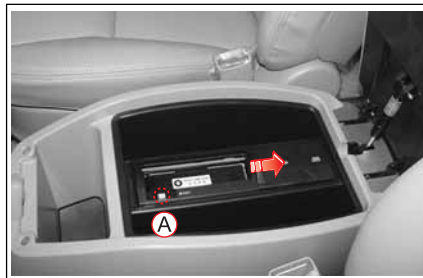

Utilisation du changeur de CD/DVD

Lorsque vous ouvrez le couvercle et pressez le bouton **A**, le casier du changeur de CD/DVD apparaît.

Pour plus de détails, référez-vous au manuel de fonctionnement fourni séparément.

Changeur de DVD

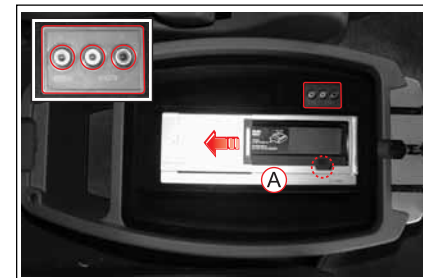

les jack Aux (bornes audio et vidéo) peuvent être connectés à un caméscope, un appareil photo numérique et un levier de commande.

- N'utilisez pas d'accessoire de capacité supérieure à celle prévue (12V/120W), ce qui pourrait faire griller les fusibles.

CONSOLE CENTRALE AMOVIBLE

Casier de rangement et tablette



Le couvercle de la console centrale peut servir de tablette aux sièges de deuxième rangée.



En faisant pivoter le couvercle intérieur du couvercle de la console centrale, il peut servir de tablette aux sièges avant.

Plateau portable



La console centrale peut servir de plateau portable. Référez-vous à la méthode de dépose et de montage de la page suivante.

DEPOSE ET MONTAGE DU PLATEAU



1. Ouvrez le couvercle et retirez le casier de rangement.



2. Pour dégager les verrous du fond, soulevez le support du sol et poussez des deux côtés du plateau.

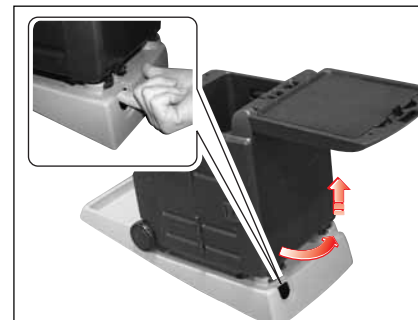

3. Ouvrez le couvercle à l'arrière du bas du plateau. Pour dégager le verrou du côté gauche, faites tourner le plateau dans le sens de la flèche tout en pressant le bouton de verrou intérieur. Retirez l'ensemble du plateau.



4. Abaissez le support soulevé et repoussez les deux côtés du plateau.



5. Remettez le casier de rangement dans le plateau et refermez le couvercle.

⚠ AVERTISSEMENT

- En repoussant les deux côtés du plateau, ne touchez pas à la partie repliée. Vous pourriez vous blesser.



La longueur de la poignée du plateau peut être réglée.

SYSTEMES AUDIO, VIDEO, DE NAVIGATION*

Pour les détails, référez-vous au mode d'emploi fourni séparément.

Moniteur arrière



Moniteur avant



Unité centrale audio/vidéo

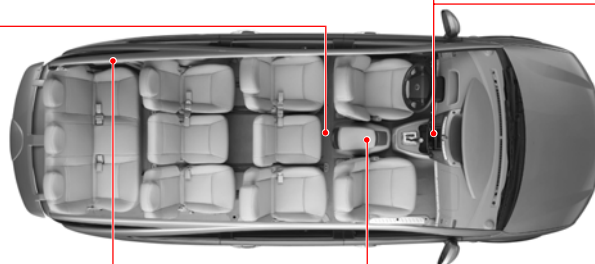

Unité de navigation DVD*

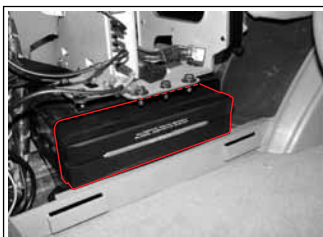

**Changeur de CD*
(changeur de DVD*)**



Unité de navigation DVD*

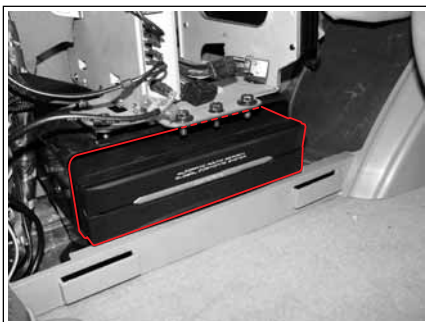

Emplacement de l'unité de navigation

L'unité de navigation est installée derrière le couvercle arrière gauche.

ATTENTION

N'utilisez qu'un DVD de cartographie.

Changeur de CD*



Changeur de DVD*



Le changeur de CD/DVD est installé dans la console centrale.

Comment changer de CD ou de DVD

1. Ouvrez le couvercle inférieur de la console centrale.
2. Faites glisser le couvercle du changeur dans la direction ①.
3. Pressez le bouton d'ouverture ②. Le casier de CD/DVD apparaît après quelques secondes.
4. Retirez le casier de CD/DVD du changeur.
5. Insérez un CD/DVD dans le casier et remettez le casier dans le changeur.
6. En appuyant sur le casier vers le bas, il descend automatiquement.
7. Refermez le couvercle du changeur et le couvercle inférieur de la console centrale.

ATTENTION

PRECAUTIONS D'UTILISATION DU SYSTEME AUDIO/VIDEO/DE NAVIGATION*

- Toute copie illégale de CD/DVD peut provoquer un mauvais fonctionnement de l'unité centrale audio/vidéo et une lecture anormale. N'utilisez que des CD/DVD d'origine.
- Des disques inutilisables risquent de provoquer un mauvais fonctionnement du système en raison de la différence de lecteur. N'utilisez que des disques en bon état.
- N'utilisez pas le système audio/vidéo/de navigation trop longtemps avec le moteur à l'arrêt. Cela pourrait décharger la batterie.
- Ne renversez pas d'eau sur l'unité et n'introduisez aucun objet dans le système par l'ouverture du moniteur.
- N'appuyez pas trop fort pour régler, ouvrir et refermer le moniteur. N'entravez pas le mouvement automatique de l'unité. Cela pourrait causer une panne.
- Ne forcez pas sur l'écran. Le panneau à cristaux liquide ou de l'écran tactile pourrait être endommagé.
- Lors du nettoyage de l'écran tactile, éteignez le système et nettoyez la surface avec un chiffon doux et sec. N'utilisez pas de tissu grossier ou rêche, de produit chimique, de solvant de nettoyage volatil (alcool, benzène, diluant) pour nettoyer l'écran tactile. La surface de l'écran pourrait être endommagée et décolorée.

Disques en bon état

Unité de navigation

- DVD de cartographie

Unité centrale

- Lecteur DVD : DVD/VCD/CD Audio/CD MP3
- Lecteur CD : CD Audio
- Lecteur CD + MP3 : CD audio, CD MP3

Changeur de CD

- CD audio

Changeur de CD

- DVD/VCD/CD audio/CD MP3

TABLE DES MATIERES

- Démarrage du moteur au moyen de câbles auxiliaires 12-2
- Mises en garde au sujet des pneus plats .. 12-4
- Trousse de remplacement de roue 12-5
- Remplacement d'une roue dont le pneu est dégonflé 12-6
- Mises en garde lors du remplacement d'une roue 12-11
- En cas de surchauffe du moteur 12-12
- Témoin de séparateur d'eau et témoin de vérification du moteur 12-13
- Remorquage du véhicule en panne 12-14
- Remorquage d'urgence 12-15
- Traction d'une remorque* 12-17
- Déplacement du levier sélecteur hors de la position P et réinitialisation du mode de sécurité 12-22
- Triangle d'avertissement 12-23

12

En cas d'urgence

DEMARRAGE DU MOTEUR AU MOYEN DE CABLES AUXILIAIRES

Quand la batterie est déchargée, vous pouvez démarrer en lui transférant l'énergie électrique de la batterie d'un autre véhicule.

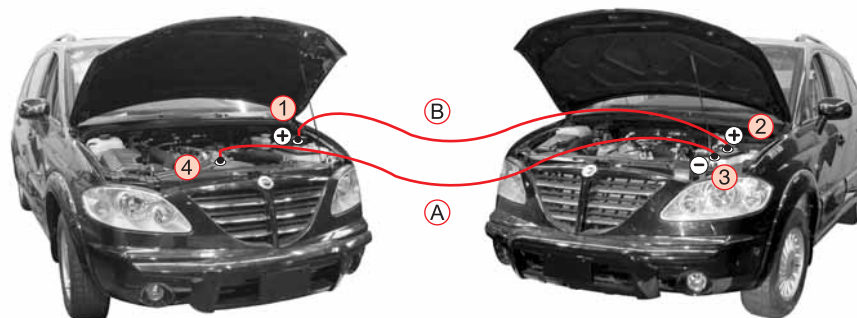

Batterie déchargée

Batterie auxiliaire

- Toujours commencer par brancher le câble positif.
- Lors du débranchement, toujours commencer par le câble négatif.

1. Préparez un ensemble de câbles auxiliaires.
2. Serrez le frein de stationnement et sélectionnez la position P (stationnement) en cas de boîte de vitesses automatique, ou la position N (point mort) en cas de boîte de vitesses manuelle.
3. Si la batterie auxiliaire n'est pas du type MF, retirez tous ses bouchons de ventilation. Couvrez les trous ouverts de ventilation au moyen d'un chiffon pour éviter les risques d'explosion de la batterie et d'autres accidents.
4. Démarrez le moteur au moyen de la batterie auxiliaire. Mettez hors fonction tous les accessoires électriques du véhicule dont la batterie est déchargée.
5. Raccordez une extrémité du premier câble conducteur de pontage à la cosse positive de la batterie déchargée.
6. Branchez l'autre extrémité de ce câble positif à la cosse positive de la batterie auxiliaire.

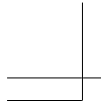
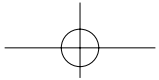
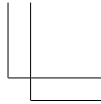
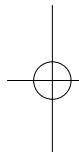
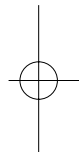
- 
- 
- 
7. Raccordez une extrémité du premier câble conducteur du câble de pontage à la cosse positive de la batterie déchargée.
 8. Effectuez le dernier raccordement à une masse adéquate, tel qu'un support d'acier boulonné au bloc moteur. Cette dernière connexion doit être aussi éloignée que possible de la batterie.
 9. Tentez de démarrer le moteur avec la batterie déchargée en accélérant légèrement le moteur avec la batterie auxiliaire.
 10. Si le moteur démarre, laissez-le tourner pendant quelques minutes.
 11. Après le démarrage du moteur, débranchez prudemment les câbles de pontage dans l'ordre inverse du raccordement.
- 
- 

 **AVERTISSEMENT**

- Brancher le câble de pontage à la cosse négative de la batterie déchargée pourrait entraîner un arc électrique et une explosion de la batterie. Il pourrait en résulter des blessures et des dégâts.
- Les câbles de pontage doivent être raccordés correctement. Sinon, un débranchement brusque dû aux vibrations du démarrage peut causer un court-circuit entraînant des dégâts importants au circuit électrique.
- L'électrolyte de batterie ne peut entrer en contact ni avec les yeux, ni avec la peau, ni avec les étoffes, ni avec les surfaces laquées.
Les batteries peuvent exploser. Vous risquez des blessures par l'acide de batterie. Les courts-circuits peuvent vous blesser ou endommager les véhicules.
- N'exposez la batterie ni aux flammes ni aux étincelles.
- Les cosses de câble ne peuvent se toucher.
- L'électrolyte de batterie ne peut entrer en contact ni avec les yeux, ni avec la peau, ni avec les étoffes, ni avec les surfaces laquées.
- Ne débranchez pas une batterie déchargée du véhicule.
- Ceci pourrait causer des dégâts aux deux véhicules et causer de graves blessures.

MISES EN GARDE AU SUJET DES PNEUS PLATS



Si un pneu est dégonflé, respectez les consignes de sécurité suivantes :

1. Mettez en fonction les feux de détresse.
2. Quittez la route en lieu sûr à l'écart de la circulation.
3. Arrêtez sur un sol ferme et horizontal.
4. Remplacez la roue dont le pneu est dégonflé par la roue de secours.

AVERTISSEMENT

- Ne paniquez pas ! L'utilisation incorrecte du volant ou un freinage brutal peuvent causer des accidents.
- Arrêtez votre véhicule en lieu sûr, mettez en fonction les feux de détresse puis serrez le frein de stationnement.
- Arrêtez le moteur et placez le triangle d'avertissement derrière votre véhicule (pendant la journée : 100 m, pendant la nuit : 200 m – sur voies rapides).
- Bloquez l'avant et l'arrière de la roue diagonalement opposée à la roue à remplacer.
- Tous les passagers doivent quitter le véhicule et se placer en lieu sûr.

TROUSSE DE REMPLACEMENT DE ROUE



La trousse de remplacement de roue se trouve sous le siège de la quatrième rangée.

La trousse comprend les objets suivants :

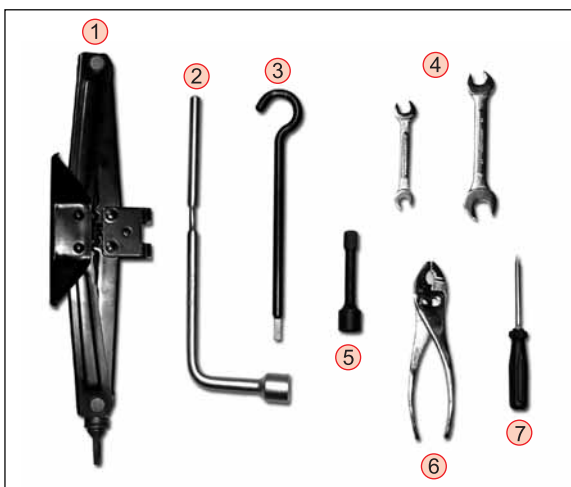

1. Cric
2. Clé d'écrou de roue
3. Raccord de cric
4. Clé plate (2)
5. Raccord de roue de secours
6. Pince
7. Tournevis (+ et -)

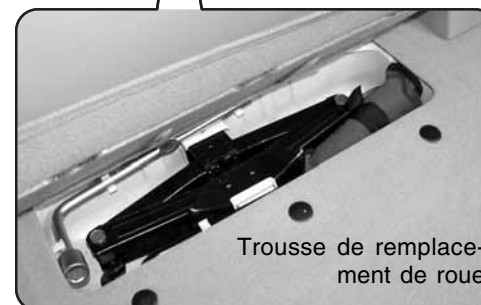
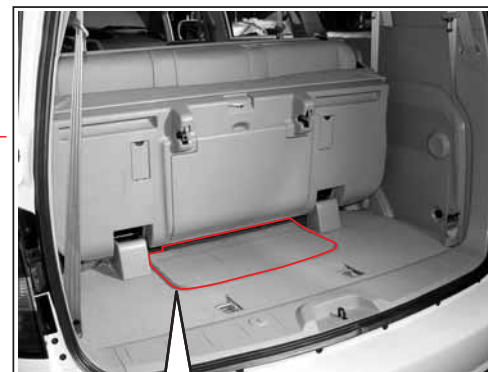

EN CAS D'URGENCE

12-5

REPLACEMENT D'UNE ROUE DONT LE PNEU EST DEGONFLE

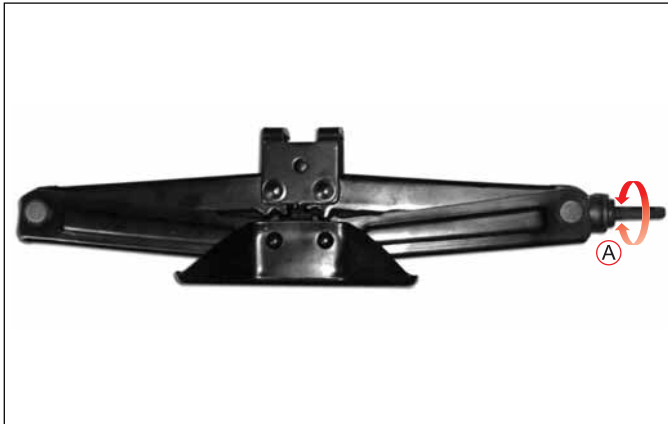

1. Arrêtez votre véhicule en lieu sûr, mettez en fonction les feux de détresse et serrez le frein de stationnement.
2. Bloquez l'avant et l'arrière de la roue diagonalement opposée à la roue à remplacer.
3. Faites tourner l'anneau (A) pour retirer le cric du support. Extrayez les autres outils de la trousse.

ATTENTION

Placez les outils à l'emplacement prévu. Faites tourner l'anneau (A) pour retirer le cric du support.

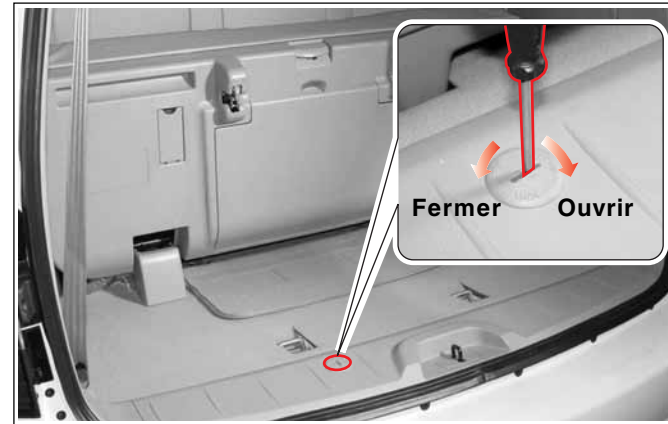

4. Ouvrez le hayon et déposez le capuchon du trou de fixation de la roue de secours au moyen d'un tournevis ou d'une pièce de monnaie.

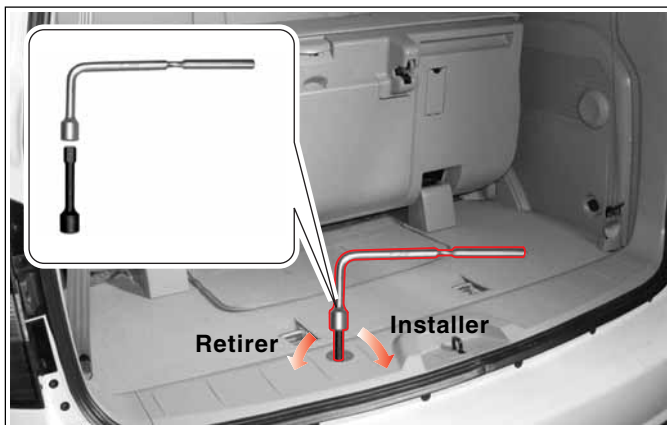

5. Combinez la clé d'écrou de roue et le raccord de la roue de secours, et insérez-la dans le trou. Faites tourner la clé d'écrou de roue dans le sens inverse des aiguilles d'une montre pour déposer la roue de secours.

⚠ ATTENTION

En replaçant la roue de secours sur le support, verrouillez-la correctement en place.



6. Retirez le chapeau de roue au moyen d'un tournevis à lame plate.

⚠ ATTENTION

En replaçant le chapeau de roue, placez-le correctement.



7. Desserrez les écrous de roue d'un ou deux tours en tournant au moyen de la clé dans le sens inverse des aiguilles d'une montre. Ne retirez pas les écrous de la roue avant d'avoir soulevé le pneu pour le dégager du sol.

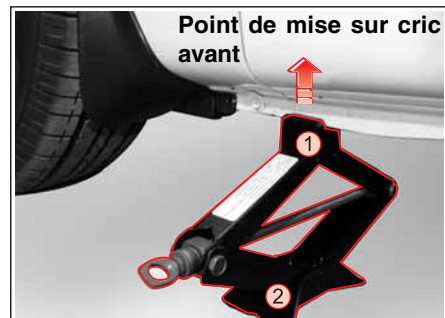
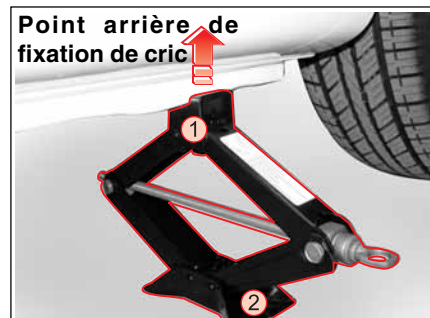

- Placez le cric à l'emplacement correct de levage.
- Le point de mise sur cric est renforcé. Avant de placer le cric, vérifiez le point de mise sur cric à la main.

- ① Tête de cric
- ② Plaque de base

8. Placez directement le cric sous les points de mise sur cric afin que le sommet du cric soit en contact avec le véhicule au point de mise sur cric. Alignez le centre de la tête du cric et du point de mise sur cric par rotation de l'anneau de raccordement avec les mains.

⚠ AVERTISSEMENT

Ne tentez pas de lever le véhicule avant la mise en place du cric. Le cric doit être placé correctement sur le véhicule et sur le sol. A défaut, des blessures et des dégâts sont à craindre.

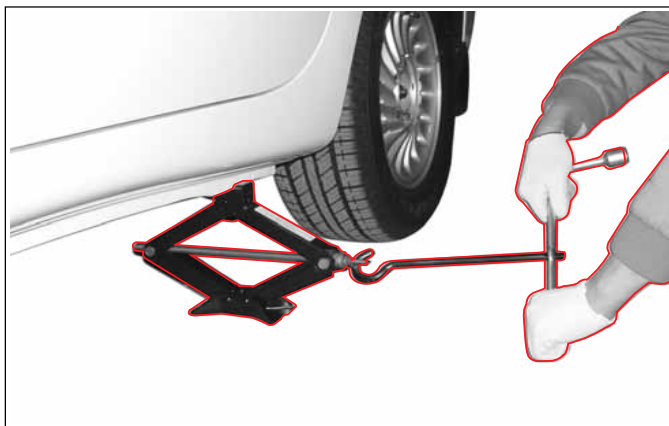

9. Combinez l'écrou de roue et le raccord de cric comme illustré, et accrochez-le dans l'anneau de connexion.
Levez le véhicule en faisant tourner la clé combinée dans le sens des aiguilles d'une montre pour dégager le pneu du sol, de 3 cm environ.
10. Déposez les écrous de roue à la main quand le véhicule est arrêté. Pour une roue arrière, desserrez prudemment le frein de stationnement.
11. Retirez la roue et placez-la sous le véhicule.



12. Placez la roue de secours et serrez momentanément les écrous de roue à la main.
13. Abaissez le véhicule en faisant tourner la clé combinée dans le sens inverse des aiguilles d'une montre jusqu'à ce que le pneu touche le sol.
14. Retirez le cric et serrez les écrous de roue convenablement en 2 ou 3 étapes, dans l'ordre, comme illustré.



15. Placez la roue démontée dans le compartiment à bagages et placez les outils dans la trousse.

! ATTENTION

- Un serrage excessif pourrait endommager les écrous de roue. Ne serrez pas excessivement les écrous de roue en pressant la clé d'écrou de roue au moyen des pieds ou d'un tuyau d'assistance.
- Quand la roue a été remplacée, resserrez les écrous après un trajet de 1.000 km.

! AVERTISSEMENT

- Dès que possible, conduisez votre véhicule à un concessionnaire Ssangyong ou à un atelier agréé et faites serrer les écrous de roue conformément aux spécifications de Ssangyong.
- Un serrage incorrect des écrous de roue peut causer le desserrage de la roue qui pourrait se détacher. Ceci pourrait causer un accident. Les écrous de roue doivent être serrés au couple prescrit.
- Ne montez pas des pneus différents au risque de perdre le contrôle pendant les trajets. Utilisez des pneus de même type et de même taille provenant du même fabricant sur toutes les roues.

MISES EN GARDE LORS DU REMPLACEMENT D'UNE ROUE

MISES EN GARDE LORS DU REMPLACEMENT D'UNE ROUE

Avant de remplacer la roue

- Mettez en fonction les feux de détresse et quittez la route pour un lieu sûr à l'écart de la circulation. Arrêtez sur un sol ferme et horizontal.
- Réglez le cric à la position spécifiée. Ne vous placez jamais sous le véhicule qui est soutenu par le cric.
- Tous les passagers doivent quitter le véhicule et se tenir en lieu sûr à l'écart de la circulation.

Pendant le changement de roue

- Ne serrez pas complètement les écrous de roue en une fois. Serrez les écrous en plusieurs étapes, en diagonale.
- Ne lubrifiez jamais ni les goujons ni les écrous. Ceci pourrait causer un serrage excessif des écrous.

Après le remplacement de la roue

- Faites vérifier, réparer et resserrer la roue remplacée chez le concessionnaire Ssangyong le plus proche ou dans un atelier qualifié après le remplacement d'urgence.
- Rangez la roue de secours réparée ou neuve à la place prévue. En remplaçant la roue de secours, la surface extérieure de la roue (côté des écrous de roue) doit être dirigée vers le bas. En outre, la roue de secours doit être verrouillée complètement en place. Sinon, elle risque de tomber sur la route pendant le déplacement du véhicule.
- Resserrez les écrous de roue après 1000 km.
- Vérifiez le serrage des écrous de roue et la pression des pneus avant les trajets.

EN CAS DE SURCHAUFFE DU MOTEUR



Si l'indicateur de liquide de refroidissement du moteur montre une surchauffe ou si vous soupçonnez une surchauffe du moteur, arrêtez le véhicule.

Symptômes :

- L'indicateur quitte la plage normale (zone rouge),
- de la vapeur provient du compartiment moteur,
- la puissance diminue.

ATTENTION

- Du liquide de refroidissement bouillant et de la vapeur sous pression peuvent s'échapper et blesser gravement. Ne déposez jamais le bouchon du vase d'expansion quand le moteur et le radiateur sont chauds.
- Le moteur et le radiateur risquent des dégâts si vous ajoutez brusquement de l'eau froide au moteur encore chaud.
- Utilisez uniquement l'antigel recommandé par Ssangyong .
- Si l'antigel est indisponible, utilisez temporairement de l'eau douce. Remplacez le liquide de refroidissement par le liquide spécifié à la concentration correcte dès que possible.
- Si le problème persiste, faites vérifier le circuit de refroidissement par un concessionnaire Ssangyong ou un atelier agréé.

1. Mettez en fonction les feux de détresse et quittez la route en lieu sûr à l'écart de la circulation. Arrêtez sur un sol ferme et horizontal. Serrez le frein de stationnement et sélectionnez la position P (stationnement) en cas de boîte de vitesses automatique ou la position N (point mort) en cas de boîte de vitesses manuelle.

2. Mettez hors fonction la climatisation ou le chauffage s'ils étaient utilisés. Levez le capot du moteur et laissez tourner le moteur au ralenti jusqu'à son refroidissement.

3. Si vous voyez de la vapeur sous le capot, arrêtez le moteur immédiatement. En l'absence de vapeur, levez le capot du moteur et laissez tourner le moteur au ralenti.

4. Cependant, si l'indicateur ne retourne pas dans la plage normale quand le moteur tourne au ralenti, arrêtez le moteur et laissez-le refroidir.

5. Vérifiez le niveau de liquide de refroidissement dans le vase d'expansion. Si le niveau est trop bas, recherchez des fuites au niveau des durits du radiateur et des raccords.

6. Après le refroidissement complet du moteur, desserrez le bouchon du vase d'expansion pour réduire la pression de la vapeur puis retirez le bouchon.

7. Au besoin, ajoutez du liquide de refroidissement dans le vase d'expansion. Si le niveau de liquide de refroidissement est normal, faites vérifier le circuit de refroidissement par un concessionnaire Ssangyong ou dans un atelier agréé.

TEMOIN DE SEPARATEUR D'EAU ET TEMOIN DE VERIFICATION DU MOTEUR

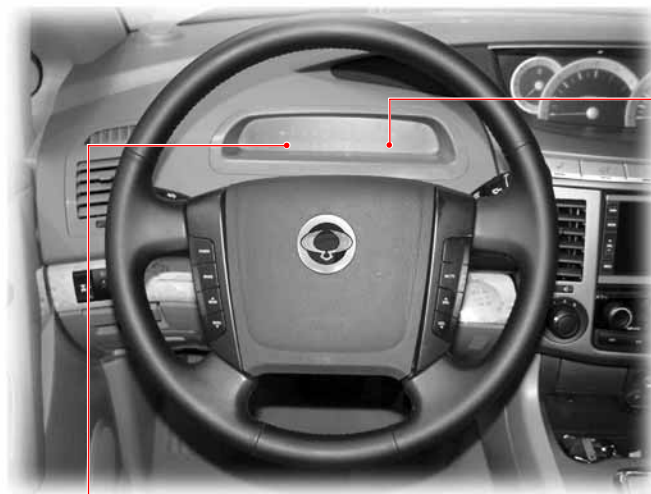

Témoin de vérification du moteur



Ce témoin s'allume quand le contact est mis et s'éteint si le moteur fonctionne normalement. Si le témoin reste allumé ou s'allume pendant le trajet, certains organes de commande du moteur y compris des capteurs et autres dispositifs sont défectueux.

ATTENTION

Quand ce témoin s'allume, le véhicule fonctionne en mode de secours pour maintenir des conditions minimales de conduite et pour protéger le système des dégâts. Dans ce mode, la puissance du moteur peut être diminuée et le moteur peut caler. Dans ce cas, faites vérifier votre véhicule par un concessionnaire Ssangyong ou un atelier agréé.

Témoin du séparateur d'eau

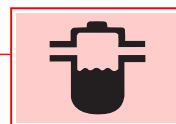

Quand le niveau d'eau du séparateur d'eau du filtre à carburant dépasse un certain niveau, ce témoin s'allume et le vibreur retentit. Dans ce cas, vidangez immédiatement l'eau du filtre à carburant et du séparateur d'eau. Référez-vous à "Comment vidanger l'eau du filtre à carburant", dans ce manuel.

AVERTISSEMENT

- Le circuit d'alimentation en carburant du moteur peut être gravement endommagé si vous continuez à rouler pendant que le témoin est allumé. Une réparation rapide est nécessaire.
- Avant de démarrer le moteur, faites fonctionner la pompe d'amorçage jusqu'à ce qu'elle devienne rigide pour remplir la pompe de carburant.

ATTENTION

Quand le niveau d'eau du séparateur d'eau du filtre à carburant dépasse un certain niveau, ce témoin s'allume et le vibreur retentit. En outre, la puissance du moteur diminue. Dans ce cas, vidangez immédiatement l'eau du filtre à carburant et du séparateur d'eau. Si les symptômes décrits plus haut persistent après la vidange de l'eau, faites vérifier le système par un concessionnaire Ssangyong ou dans un atelier agréé.

REMORQUAGE DU VEHICULE EN PANNE

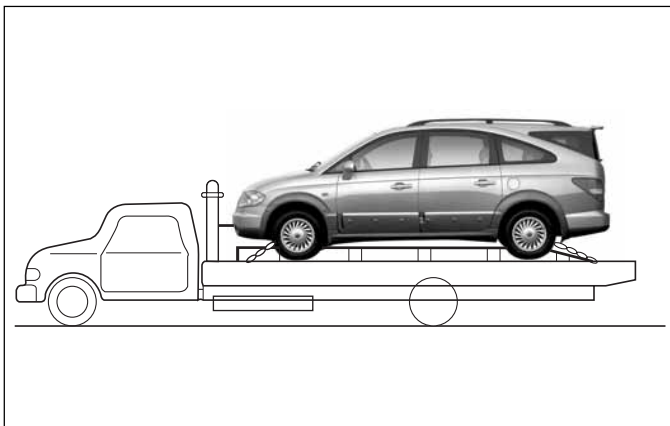

L'utilisation d'une remorqueuse à plateau est la meilleure méthode de déplacement d'un véhicule en panne pour éviter les dégâts. Le véhicule équipé d'une traction intégrale (TOD) doit être remorqué de cette manière.

AVERTISSEMENT

Ne remorquez pas le véhicule équipé d'une traction intégrale avec les roues avant ou arrière au sol, au risque d'endommager la transmission.

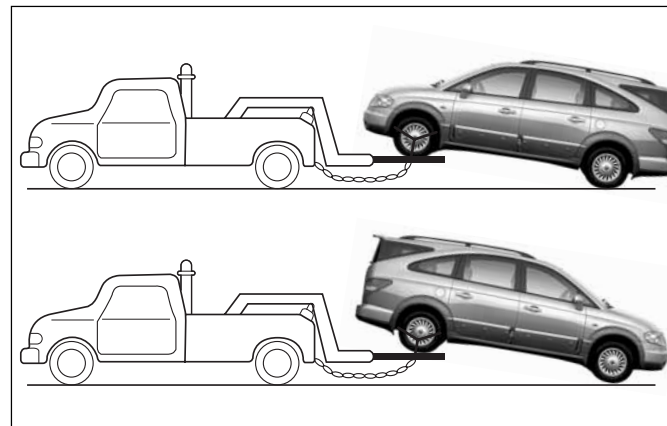

Si une remorqueuse à plateau n'est pas disponible, remorquez le véhicule de la manière illustrée.

AVERTISSEMENT

L'arbre de transmission des roues au sol doit être débranché avant le remorquage.

REMORQUAGE D'URGENCE

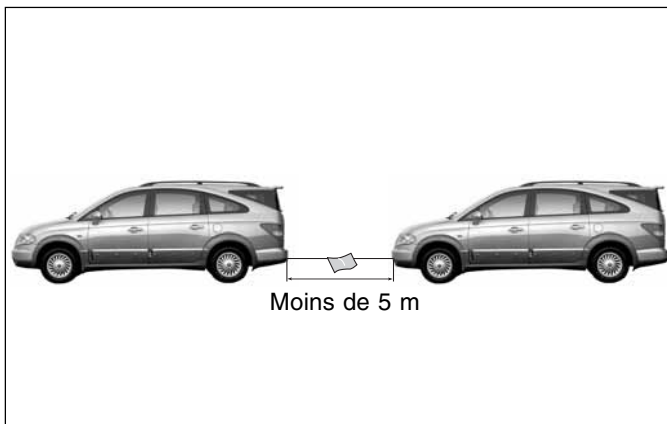

En cas de remorquage d'urgence à défaut de service de remorquage, votre véhicule est équipé de crochets de remorquage placés sous l'avant et l'arrière du véhicule, destinés à la fixation d'un câble de remorquage.

En remorquant votre véhicule au moyen d'un câble :

- Fixez le câble aux deux crochets de remorquage placés sous l'avant du véhicule aussi solidement que possible.
- Pour rendre le câble de remorquage plus visible, fixez un chiffon blanc en son centre.
- Mettez en fonction les feux de détresse des deux véhicules.
- Placez le levier de changement de rapport en position N et desserrez le frein de stationnement.
- Mettez le contact pour déverrouiller la colonne de direction et permettre le fonctionnement des feux stops, de l'avertisseur sonore et de l'essuie-glace.
- Seul le conducteur peut se trouver dans le véhicule remorqué pour le diriger et freiner.
- Pour éviter la pénétration de gaz d'échappement provenant des véhicules de remorquage, fermez les vitres et placez le levier d'admission d'air en mode de recyclage.
- Roulez lentement sans à-coups.
- La distance entre le véhicule de remorquage et le véhicule remorqué ne peut dépasser 25 m et ne roulez pas sur plus de 25 km ni en dépassant 5 km/h. La longueur du câble ne peut dépasser 5 m.

Emplacement des crochets de remorquage

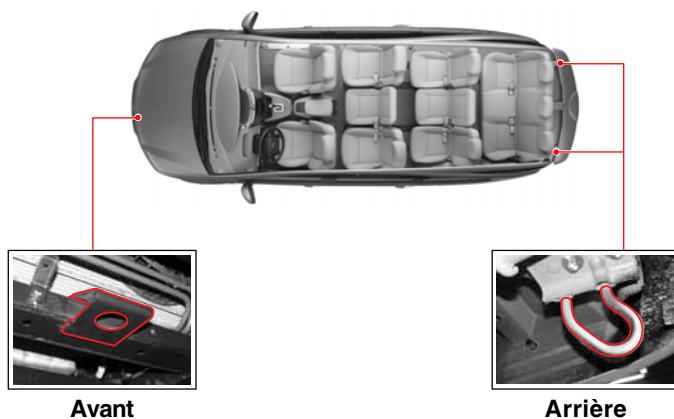

ATTENTION

- A défaut de remorquage professionnel, placez-vous dans le véhicule en panne pendant le remorquage. Cependant, n'utilisez jamais de remorquage d'urgence quand le circuit électrique, la direction ou les freins sont en panne.
- Vous pouvez laisser s'appliquer la force dans la direction horizontale. L'application d'une force dans le sens vertical peut endommager le véhicule.
- Dans les côtes escarpées ou dans les virages serrés, n'utilisez pas cette méthode de remorquage.
- Quand le moteur est arrêté, la direction n'est pas assistée et est plus dure dans les virages.
- Quand le moteur est arrêté, vous ne disposerez pas non plus d'assistance au freinage et vous devrez consentir un effort plus important sur la pédale de frein.
- Si le circuit électrique fonctionne, allumez les feux de détresse ou les feux de direction en fonction des feux du véhicule de remorquage.
- Evitez la surcharge du véhicule de remorquage et ne remorquez pas un véhicule plus lourd que le vôtre.

TRACTION D'UNE REMORQUE*

Votre véhicule est conçu principalement comme véhicule de tourisme et son rendement est affecté par la traction d'une remorque quant au freinage, à la durée de vie et à l'économie de fonctionnement.

Votre sécurité et votre satisfaction dépendent d'un usage correct d'un équipement adéquat. Évitez les surcharges et autres usages abusifs.

Le poids maximum que vous pouvez remorquer dépend de l'usage prévu et de l'équipement utilisé. Avant de tenter un remorquage, vérifiez l'équipement de votre véhicule.

Votre concessionnaire Ssangyong peut fournir et poser l'équipement de remorquage conforme à vos besoins.

CHARGEMENT DE LA REMORQUE

Pour charger votre remorque correctement, vous devez savoir comment mesurer le poids total de la remorque et le poids sur la boule d'attelage. Le poids total de la remorque est le poids de la remorque plus l'ensemble de son chargement.

Vous pouvez mesurer le poids total de la remorque en la plaçant sur une balance pour véhicule.

Le poids sur la boule d'attelage est la force exercée vers le bas sur la boule d'attelage par l'accouplement de la remorque à sa hauteur normale de remorquage. Ce poids peut être mesuré au moyen d'une balance de salle de bains.

Le poids total de votre remorque chargée ne peut dépasser les valeurs spécifiées.

Le poids maximum autorisé sur la boule d'attelage est de 140 kg.

Les charges autorisées sont limitées à des pentes de 6,8 % à 12,6 %, en fonction de la puissance du moteur.

Quand la remorque a été accouplée, la charge maximale autorisée sur l'essieu arrière pour l'ensemble du véhicule avec ses occupants et la remorque chargée, ne peut être dépassée.

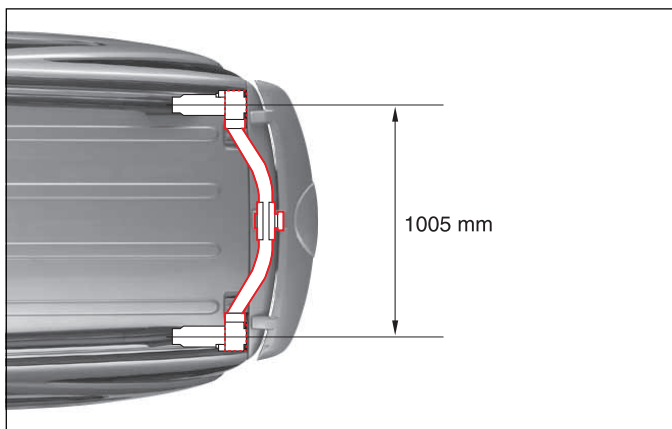
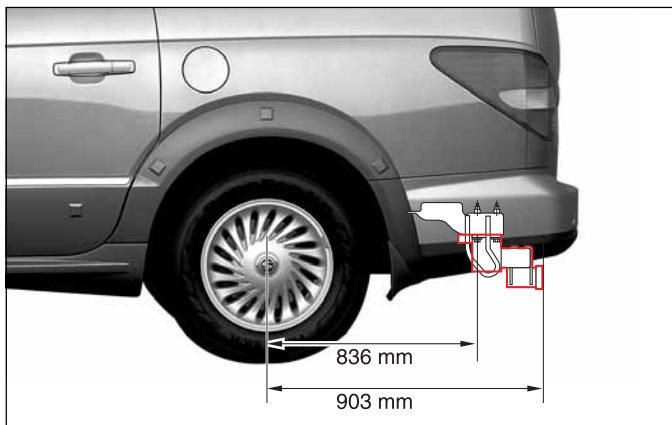

Limites de chargement

(unité : kg)

Type		Remorque	Flèche d'attelage
Traction sur 2 roues	avec frein	2.500	140
	sans frein	750	
Traction sur 4 roues	avec frein	2.850	
	sans frein	750	

Les dimensions ci dessus sont des données certifiées qui remplissent les conditions suivantes.

Sur une côte à 12% : Capable de démarrer 5 fois en 5 minutes (avec remorque)

Sur une côte à 18% : Capable de démarrer 5 fois en 5 minutes (sans remorque)

⚠ AVERTISSEMENT

En altitude, la puissance du moteur et sa capacité de gravissement peuvent diminuer au point de ne pouvoir utiliser la capacité de charge totale dans les régions montagneuses.

Ainsi, à une altitude de 1000 m, la charge totale peut être réduite de 10 % chaque fois que l'altitude augmente de 1000 m .

⚠ AVERTISSEMENT

Ne dépassez jamais la charge maximale s'il existe un risque de surchauffe par temps chaud et en montagne.

12-18

EN CAS D'URGENCE



⚠ AVERTISSEMENT

Un chargement incorrect et des vents de travers, le passage de grands camions ou les irrégularités de la route peuvent faire osciller la remorque ou même la séparer du véhicule.

- Réglez la charge sur la boule d'attelage en répartissant la charge dans la remorque.
- Vérifiez séparément le poids de la remorque chargée et la charge sur la boule d'attelage.
- Consultez le code de la route pour connaître les limites légales de remorquage.



FREINS DE REMORQUE

Si des freins de remorque sont utilisés, vous devez respecter les instructions du fabricant. Ne modifiez jamais le circuit de freinage de votre véhicule.

ECLAIRAGE DE LA REMORQUE

Votre remorque doit être équipée de l'éclairage prévu par le code de la route.

Vérifiez toujours le fonctionnement de l'éclairage de la remorque avant le trajet.

PNEUS

En cas de remorquage, vos pneus doivent être gonflés correctement.

CHAINES DE SECURITE

Fixez toujours des chaînes de sécurité entre votre véhicule et la remorque. Croisez les chaînes de sécurité sous la flèche afin que la flèche ne tombe pas sur la route si elle se sépare de la boule d'attelage. Respectez les recommandations du fabricant pour la fixation des chaînes de sécurité. Laissez toujours suffisamment de mou pour un braquage complet. Ne laissez jamais les chaînes de sécurité traîner sur la route.



LIQUIDE DE FREIN

Remplacez le liquide de frein tous les 15 000 km dans les cas suivants.

- Remorquage fréquent.
- Trajets dans les régions montagneuses.

LIQUIDE DE BOITE DE VITESSES AUTOMATIQUE

Une maintenance plus fréquente est nécessaire en cas de remorquage fréquent.

CONSEILS DE REMORQUAGE

En tirant une remorque, votre véhicule se comporte autrement que dans les trajets normaux.

Pour votre sécurité, observez les précautions suivantes :

- Entraînez-vous à tourner, à arrêter et rouler en marche arrière avant d'effectuer un remorquage dans la circulation.
Ne commencez à remorquer dans la circulation que si vous pouvez manipuler le véhicule et la remorque en toute sécurité.
- Vérifiez le fonctionnement de l'éclairage de la remorque.
- Ne pas dépasser la vitesse de 90 km/h.
- Dans les virages, vérifiez l'espace disponible et évitez les manoeuvres brutales.
- Evitez les démarrages, accélérations et arrêts brusques.
- Evitez les virages en épingle à cheveux et les changements de bande de circulation.
- En marche arrière, faites-vous aider par un assistant.
- Prévoyez une distance de freinage suffisante.
En cas de remorquage, la distance de freinage augmente.
- Ne maintenez pas trop longtemps ni trop souvent le pied sur la pédale de frein au risque de surchauffe des freins et d'une réduction de leur rendement.
- En stationnement, bloquez toujours les roues du véhicule et de la remorque. Serrez le frein de stationnement fermement.

- Il est déconseillé de stationner dans une forte pente.
Ne faites pas stationner votre véhicule et sa remorque dans une côte.
En cas d'incident, tel qu'une remorque ou une caravane qui se détache, des personnes peuvent être blessées, le véhicule et la remorque peuvent être endommagés.
- Si une personne retire les blocs placés derrière la remorque, elle risque des blessures. Si les freins se desserrent ou si la boule d'attelage glisse, la remorque risque de rouler en arrière. La personne qui retire les blocs des roues doit se trouver sur le côté.
- Respectez les instructions du fabricant de la remorque.

ROUTES EN PENTE

Réduisez la vitesse et rétrogradez avant d'entamer une descente longue ou forte. Sinon, vous risquez d'utiliser les freins au point de les faire surchauffer et de les rendre inefficaces.

Dans une longue descente, rétrogradez et réduisez la vitesse à un niveau qui minimise le risque de surchauffe du moteur et de la transmission.

STATIONNEMENT EN COTE

Ne stationnez pas en côte quand une remorque est attachée au véhicule. En cas d'incident, le véhicule et la remorque risquent de se déplacer.

Des personnes risquent des blessures et votre véhicule ainsi que la remorque peuvent être endommagés.

Mais si vous devez parquer votre attelage en côte, voici comment procéder :

1. Serrez les freins de service sans sélectionner la position (P) de la boîte de vitesses automatique ni sans sélectionner un rapport avant de la boîte de vitesses manuelle.
2. Priez une personne de placer des cales sous les roues de la remorque.
3. Quand les cales sont en place, relâchez les freins de service jusqu'à ce qu'elles absorbent la charge.
4. Serrez à nouveau les freins de service. Ensuite, serrez le frein de stationnement puis sélectionnez la position (P) de la transmission automatique, la 1ère ou la marche arrière en cas de boîte de vitesses manuelle.
5. Desserrez les freins de service.

AU MOMENT DE QUITTER LA POSITION DE STATIONNEMENT EN COTE

1. Serrez les freins de service et maintenez la pédale enfoncée, ensuite :
 - démarrez le moteur
 - sélectionnez un rapport avant
 - et desserrez le frein de stationnement.
2. Relâchez la pédale de frein.
3. Roulez lentement pour dégager la remorque des cales.
4. Arrêtez et priez quelqu'un de reprendre et ranger les cales.

MAINTENANCE

Une maintenance plus fréquente est nécessaire en cas de traction d'une remorque. Consultez le programme de maintenance à ce sujet.

Les éléments les plus importants en cas de traction d'une remorque sont l'huile moteur, les plaquettes et disques de frein, le liquide de transmission automatique.

Chacun de ces éléments est traité dans ce manuel. L'index vous permettra de les trouver rapidement. En cas de traction d'une remorque, relisez ces sections avant le trajet.

Vérifiez périodiquement le serrage des écrous et boulons de la boule d'attelage.

DEPLACEMENT DU LEVIER SELECTEUR HORS DE LA POSITION P ET REINITIALISATION DU MODE DE SECURITE

Déplacement du levier depuis la position P



1. Mettez le contact et enfoncez la pédale de frein.
2. Pour votre sécurité, serrez le frein de stationnement.
3. Déplacez le levier sélecteur aux autres positions en appuyant sur le dispositif de déverrouillage de changement de rapport au moyen d'un objet mince comme un stylo à bille.

AVERTISSEMENT

Après le desserrage d'urgence du levier de changement de rapport, faites réparer votre véhicule par un concessionnaire Ssangyong ou un atelier agréé dès que possible.

Réinitialisation du mode de sécurité

- Secousses importantes en déplaçant le levier sélecteur
- Position de rapport fixe pendant le trajet*, sauf pendant un changement de rapport

Dans le cas de ces symptômes, réinitialisez le mode de sécurité de la transmission.

Comment réinitialiser le mode de sécurité

1. Arrêtez le véhicule et sélectionnez la position "P".
2. Arrêtez le moteur et attendez 10 secondes.
3. Démarrez le moteur.

AVERTISSEMENT

Si le rapport est fixe en 2^{de} avant en position "D" ou en 2^{de} arrière en position "R", faites vérifier le système par un concessionnaire Ssangyong ou un atelier agréé.

TRIANGLE D'AVERTISSEMENT

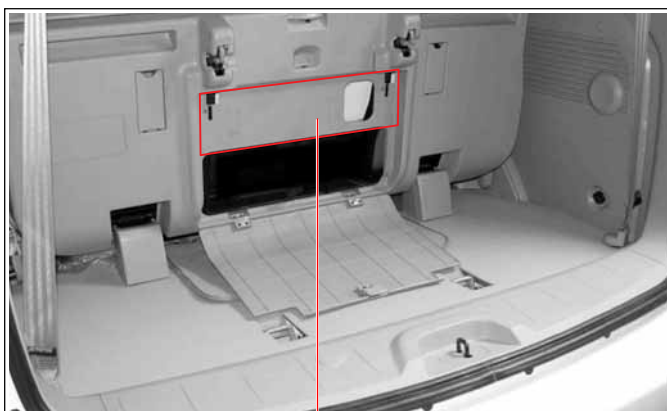

Le triangle d'avertissement se trouve sous le siège de quatrième rangée.



Quand le véhicule présente un problème sérieux pendant un trajet

1. Mettez en fonction les feux de détresse et placez le véhicule à l'écart de la circulation, en lieu sûr. Placez le triangle d'avertissement derrière votre véhicule (à plus de 100 m) pour avertir les autres conducteurs.
2. Tous les passagers doivent quitter le véhicule et se placer à l'écart de la circulation. Quand votre sécurité est assurée, adressez-vous à votre concessionnaire Ssangyong pour obtenir une intervention d'urgence.

! ATTENTION

- Déplacez le véhicule à l'écart de la circulation, en lieu sûr. Mettez en fonction les feux de détresse et placez le triangle d'avertissement derrière votre véhicule pour prévenir les autres conducteurs.
- Tous les passagers doivent quitter le véhicule et se placer en lieu sûr.
- La nuit, placez une lampe d'avertissement derrière votre véhicule (à plus de 200 m) pour prévenir les autres conducteurs.
- En virage, prévoyez un avertissement pour les autres conducteurs à plus de 200 m derrière votre véhicule.

REMARQUE

Consultez le code de la route pour utiliser le triangle d'avertissement.

TABLE DES MATIERES

● Liste de contrôle quotidienne	13-2	● Liquide de lave-glace	13-23
● Emplacement des organes dans le compartiment moteur (UE)	13-3	● Remplacement des balais d'essuie-glace	13-24
● Emplacement des organes dans le compartiment moteur (sauf UE)	13-4	● Pression de gonflage des pneus	13-25
● Emplacement des organes dans le compartiment moteur	13-5	● Vérification de l'usure et permutation des pneus	13-26
● Huile moteur	13-6	● Roue de secours et pneus d'hiver	13-27
● Liquide de refroidissement du moteur	13-9	● Avertissements et mises en garde lors des interventions personnelles	13-28
● Filtre à air	13-10	● Bougies d'allumage	13-29
● Liquide de direction assistée	13-11		
● Filtre à carburant et pompe d'amorçage (UE)	13-12		
● Filtre à carburant et séparateur d'eau (Général)	13-13		
● Filtre à carburant	13-16		
● Liquide de frein et d'embrayage	13-17		
● Batterie	13-18		
● Boîte à fusibles et relais	13-19		
● Remplacement d'un fusible	13-20		
● Etiquette de la boîte à fusibles du compartiment moteur	13-21		
● Etiquette de la boîte à fusibles de l'habitacle	13-22		

LISTE DE CONTROLE QUOTIDIENNE

Extérieur



Les vérifications suivantes sont recommandées pendant les trajets pour maintenir la sécurité et un fonctionnement sûr du véhicule.

1. Vérifiez l'état et la pression des pneus.
2. Vérifiez le serrage des boulons de roue.
3. Vérifiez le fonctionnement des feux.
4. Vérifiez l'absence de fuite d'huile, d'eau, de carburant et d'autres liquides.
5. Vérifiez la propreté et l'état des rétroviseurs extérieurs ainsi que de la plaque minéralogique.

Intérieur



1. Vérifiez l'absence de jeu du volant.
2. Vérifiez la course du levier de frein de stationnement.
3. Vérifiez le fonctionnement de l'avertisseur sonore, de l'essuie-glace et des feux de direction.
4. Vérifiez le fonctionnement des instruments et des témoins.
5. Vérifiez le niveau de carburant du réservoir.
6. Vérifiez la position des rétroviseurs.
7. Vérifiez le fonctionnement du mécanisme de verrouillage des portes.
8. Vérifiez le jeu des pédales de frein et d'embrayage, leur hauteur et leur fonctionnement.
9. Vérifiez les ceintures de sécurité.

ATTENTION

En cas de doute au sujet des conditions de circulation et de fonctionnement, faites vérifier votre véhicule par votre concessionnaire Ssangyong ou un atelier agréé.

EMPLACEMENT DES ORGANES DANS LE COMPARTIMENT MOTEUR (UE) MOTEUR DIESEL

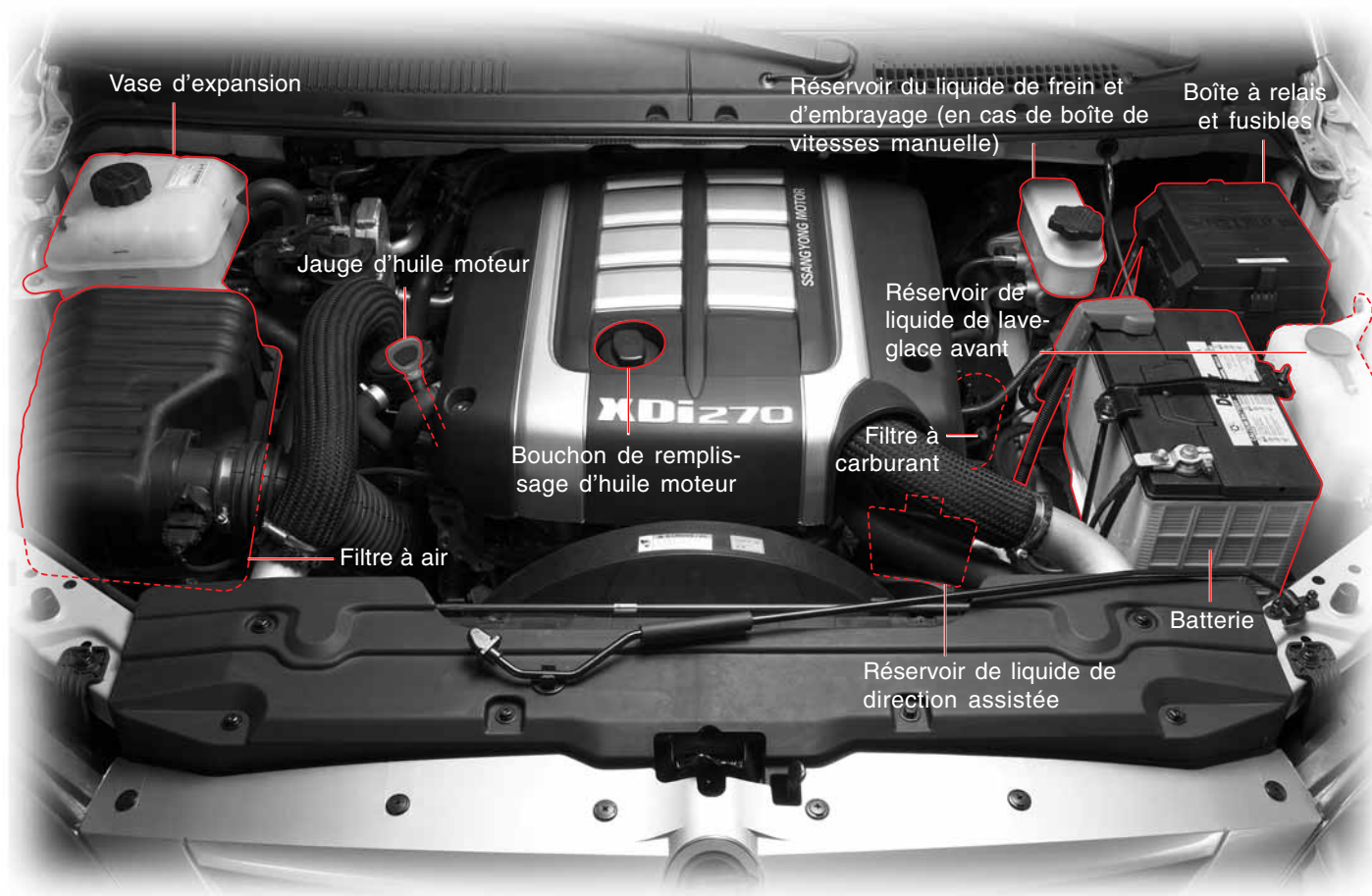

EMPLACEMENT DES ORGANES DANS LE COMPARTIMENT MOTEUR (SAUF UE) MOTEUR DIESEL

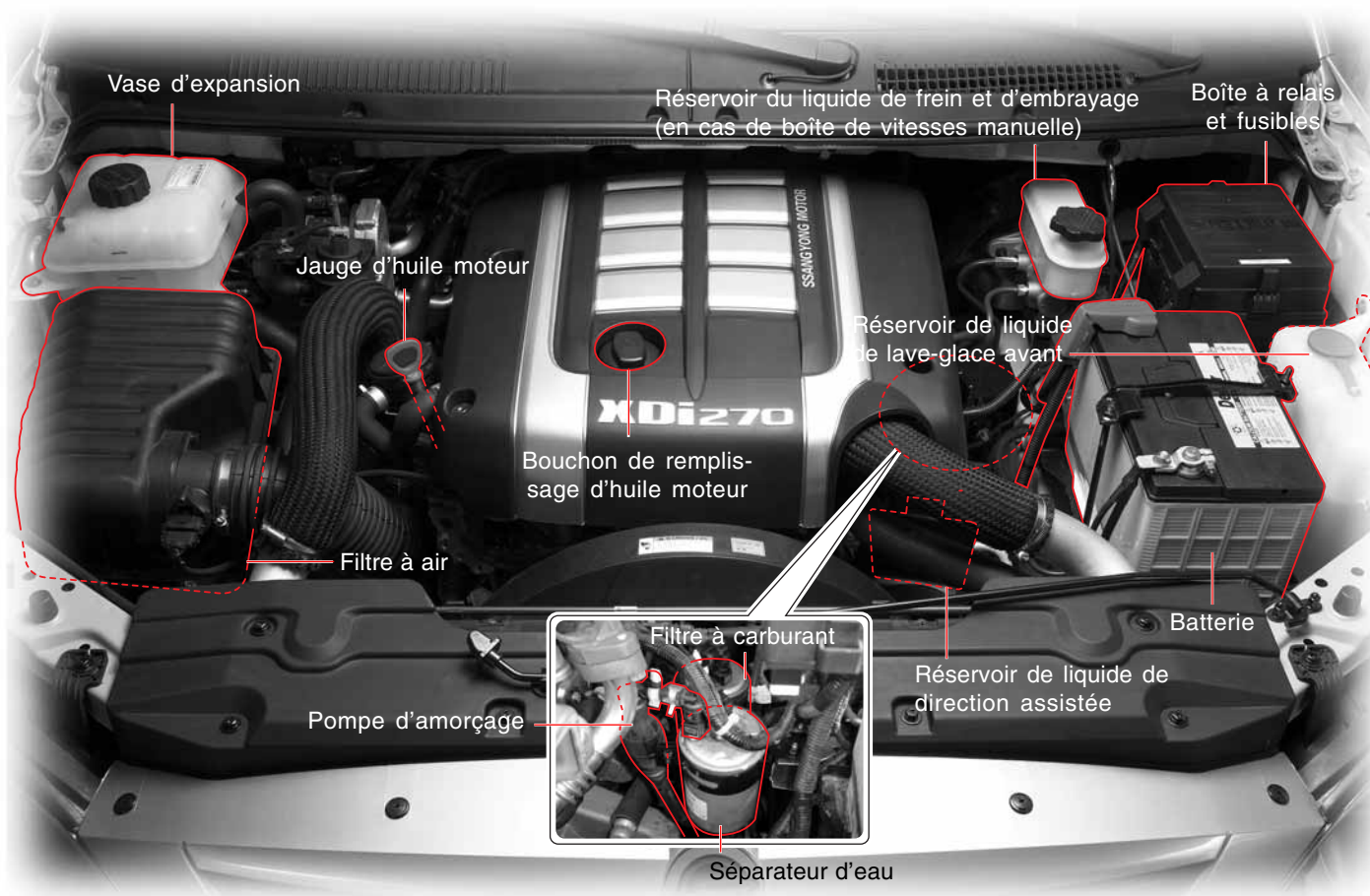

13-4

INTERVENTIONS ET MAINTENANCE

EMPLACEMENT DES ORGANES DANS LE COMPARTIMENT MOTEUR MOTEUR ESSENCE

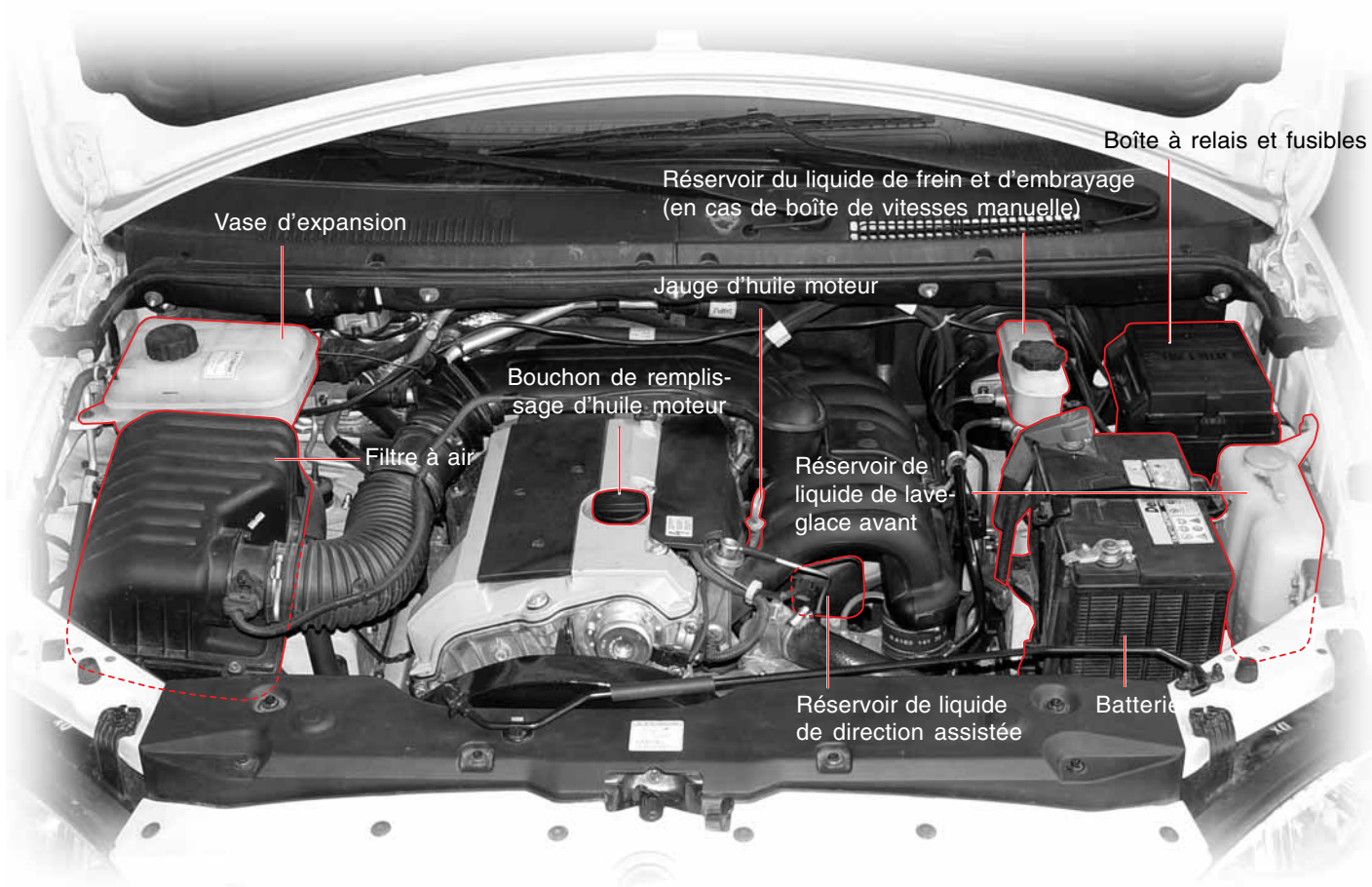

HUILE MOTEUR

Moteur diesel

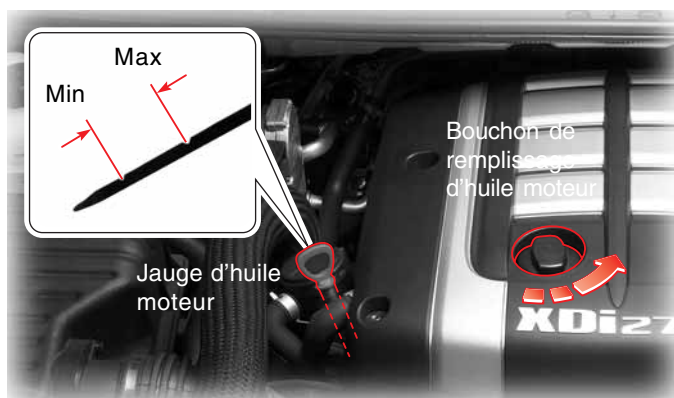

Moteur essence

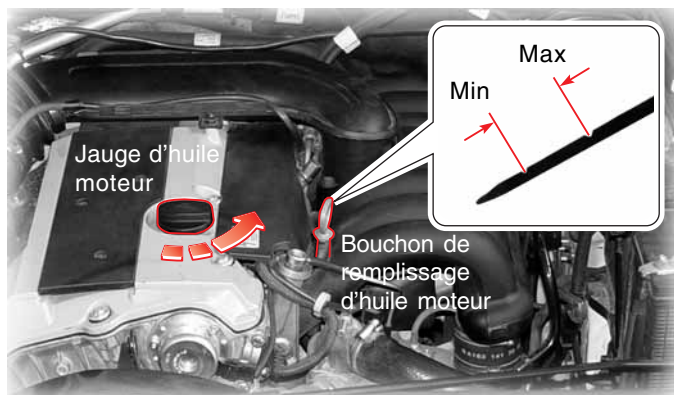

Vérification de niveau

1. Arrêtez sur un sol horizontal et serrez le frein de stationnement.
2. Arrêtez le moteur et attendez plus de 5 minutes.
3. Retirez la jauge, essuyez-la avec un linge.
4. Remplacez complètement la jauge et retirez-la.
5. Le niveau d'huile doit être compris entre la marque inférieure (Min) et la marque supérieure (Max) de la jauge d'huile.

Appoint

1. Si le niveau atteint le repère inférieur, ouvrez le bouchon de remplissage du sommet du bloc-cylindres et ajoutez de l'huile d'origine sans dépasser le repère supérieur.
2. Revérifiez le niveau d'huile après 5 minutes.

SPECIFICATIONS ET CAPACITE

Moteur diesel

Spécifications	Qualité classe**	API : CG grade ou supérieur ACEA : B2, B3 ou B4 Feuille MB : 229,1/3 (préférable)
	Viscosité	Feuille MB No. 224,1
Capacité	6,3 ~ 8,3 L	

Moteur essence

Spécifications	Qualité classe**	API : SJ grade ou supérieur ACEA : A2 ou A3 Feuille MB : 229,1/3 (préférable)
	Viscosité	Feuille MB No. 224,1
Capacité	7,0 ~ 9,0 L	

AVERTISSEMENT

Utilisez uniquement l'huile moteur et le filtre Ssangyong d'origine. L'utilisation de produits non recommandés peut endommager le moteur.

FONCTION DE L'HUILE MOTEUR

La fonction majeure de l'huile moteur est de lubrifier et de refroidir les organes internes du moteur. Ceci permet au moteur de fonctionner correctement.

Consommation d'huile moteur

La consommation d'huile moteur dépend de la viscosité et de la qualité de l'huile ainsi que des habitudes de conduite. La consommation augmente dans les conditions suivantes :

- Quand le véhicule est neuf

Un moteur neuf consomme habituellement plus d'huile parce que ses pistons, segments de piston et parois de cylindre ne sont pas encore réglés de façon optimale.

Consommation d'huile maximale : 0,8 litre par 1000 km

En conséquence, le conducteur doit vérifier fréquemment le niveau d'huile et rajouter l'huile manquante. Pendant les premiers 5000 km, SYMC recommande de vérifier le niveau d'huile lors de chaque appoint de carburant et avant chaque long trajet.

- A grande vitesse

Votre véhicule fonctionnera parfaitement pendant longtemps si vous prenez les précautions suivantes lors de vos premiers trajets.

- Vérifiez le niveau d'huile et raccourcissez les intervalles d'appoint de carburant si vous roulez dans des conditions difficiles*.
- Pendant les premiers 1000 km, évitez de surcharger le moteur en roulant à pleins gaz, spécialement quand la température extérieure est inférieure à zéro.

- N'effectuez pas de remorquage pendant les premiers 1000 km

* Conditions difficiles :

- Régime moteur ou vitesse élevés
- Trajets de deux heures à vitesse élevée
- Chaussée irrégulière, hors route, route sale, route boueuse
- Route couverte de sel ou d'autres produits corrosifs
- Nombreux trajets sur de courtes distances
- Fonctionnement prolongé au ralenti
- Traction de remorque ou autre charge élevée du moteur

REPLACEMENT

- L'élément du filtre à huile du moteur doit être remplacé en même temps que l'huile moteur.
- Utilisez uniquement l'huile moteur et le filtre d'origine Ssangyong.

Moteur diesel

	Intervalles entre les interventions
U E	Vérification Initiale: 5000 km, faire l'appoint si nécessaire, remplacer tous les 15.000 km ou 12 mois (mais raccourcissez les intervalles dans des conditions d'utilisation difficiles)
GENERAL	Remplacement initial: 5.000 km, remplacer tous les 10.000 km ou en tous cas tous les 12 mois (mais raccourcissez les intervalles entre les interventions en cas de conditions d'utilisation difficiles)

Moteur essence

Intervalles entre les interventions
Remplacement initial: 10.000 km, remplacer tous les 15.000 km ou en tous cas tous les 12 mois (mais raccourcissez les intervalles entre les interventions en cas de conditions d'utilisation difficiles)

⚠ AVERTISSEMENTS ET MISES EN GARDE AU SUJET DE LA VERIFICATION

- ⚠ AVERTISSEMENT**
- Nettoyez la jauge au moyen d'un chiffon propre pour empêcher la pénétration de corps étrangers dans le moteur.
 - Utilisez uniquement l'huile moteur Ssangyong d'origine.
 - L'huile ne peut dépasser le repère supérieur de la jauge.
 - Le moteur ne peut tourner ni avec trop peu d'huile ni avec trop d'huile, au risque d'être endommagé.

⚠ ATTENTION

Vérifiez régulièrement le niveau d'huile du moteur et ajoutez de l'huile Ssangyong d'origine en cas de besoin.

CLASSES DE VISCOSITE SAE

Les classes SAE de viscosité doivent être respectées en fonction de la température saisonnière.

Une stricte application des classes SAE en fonction des températures extérieures exigerait un remplacement fréquent de l'huile moteur. Les limites des températures des classes SAE doivent dès lors être considérées comme des températures de référence : la température effective peut être plus élevée ou plus basse pendant une brève période.

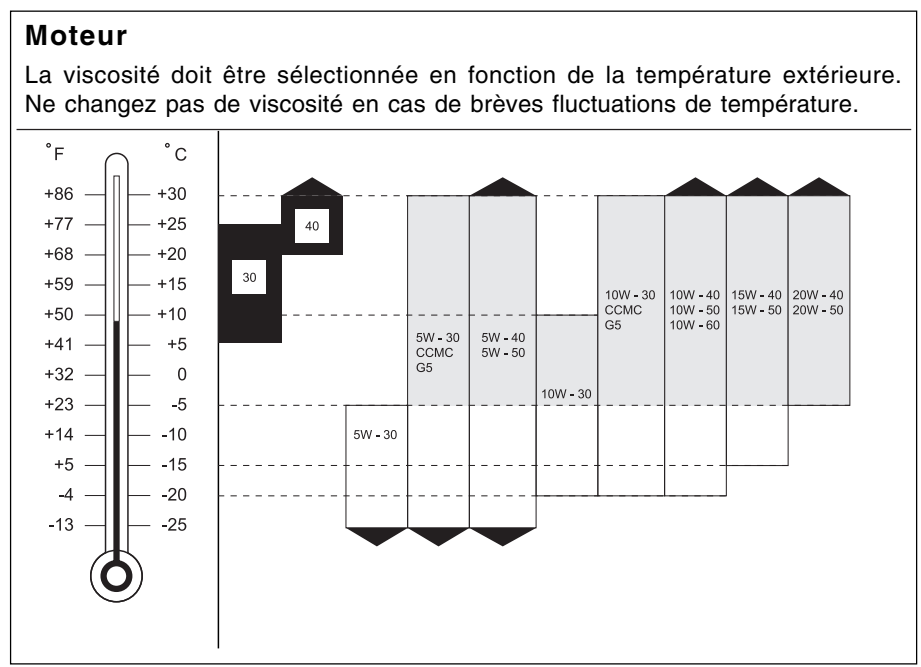

LIQUIDE DE REFROIDISSEMENT DU MOTEUR

Moteur diesel

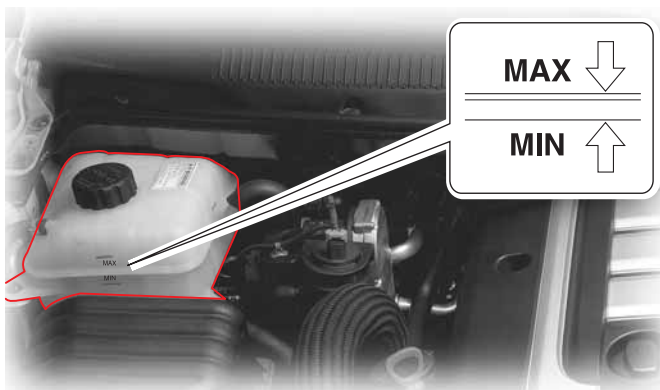

Moteur essence

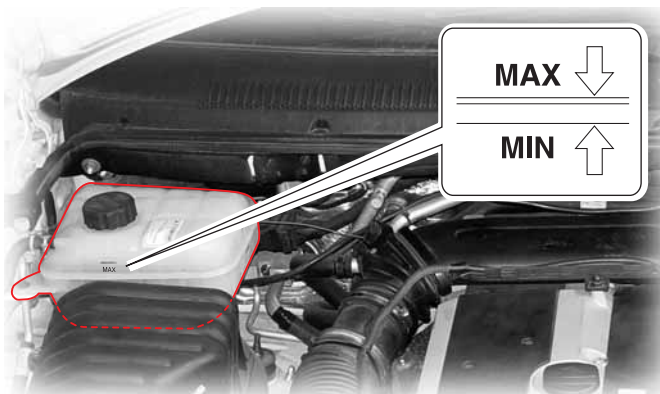

Vérification du niveau

Arrêtez le véhicule sur un sol horizontal et serrez le frein de stationnement. Arrêtez le moteur et attendez son refroidissement.

1. Le niveau de liquide de refroidissement doit être compris entre les repères MAX et MIN du vase d'expansion.
2. Si le niveau de liquide de refroidissement est inférieur au repère MIN, ajoutez immédiatement du liquide de refroidissement jusqu'au niveau MAX.

Appoint

Utilisez uniquement un mélange 50/50 d'eau douce et d'antigel spécifié.

1. Ouvrez lentement le bouchon du vase d'expansion quand le moteur a refroidi. A ce moment, vous pouvez entendre un sifflement.
2. Quand le sifflement a cessé, retirez le bouchon du vase d'expansion.
3. Ajoutez le mélange 50/50 d'eau douce et d'antigel spécifié jusqu'au niveau MAX.
4. Serrez le bouchon du vase d'expansion et faites tourner le moteur jusqu'à ce que les durits du radiateur sont chaudes.
5. Vérifiez à nouveau le liquide de refroidissement et ajoutez le liquide nécessaire en cas de besoin.

Intervalle entre les interventions

Remplacez tous les 60.000 km. Examinez le niveau et faites l'appoint selon les besoins.

⚠ AVERTISSEMENT

- Quand le niveau du liquide de refroidissement est trop bas, le moteur risque la surchauffe. Si l'indicateur de température de liquide de refroidissement du panneau d'instruments s'élève anormalement, vérifiez immédiatement le niveau du liquide de refroidissement.
- Utilisez uniquement l'antigel Ssangyong recommandé. L'utilisation d'un liquide de refroidissement non recommandé peut endommager le circuit de refroidissement.
- Du liquide de refroidissement bouillant et de la vapeur sous pression peuvent s'échapper et blesser gravement. Ne retirez jamais le bouchon du vase d'expansion quand le moteur et le radiateur sont chauds.

FILTRE A AIR

Moteur diesel

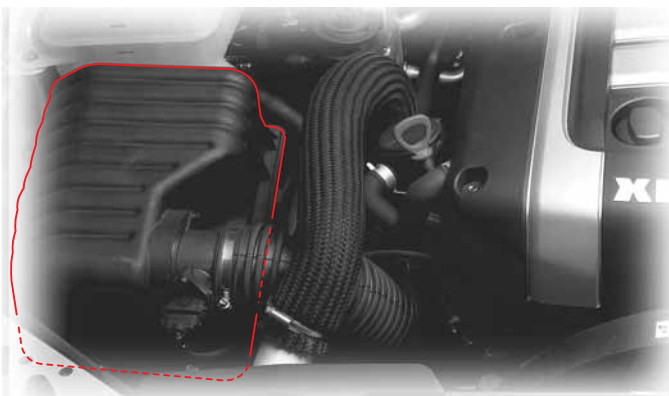

Moteur essence

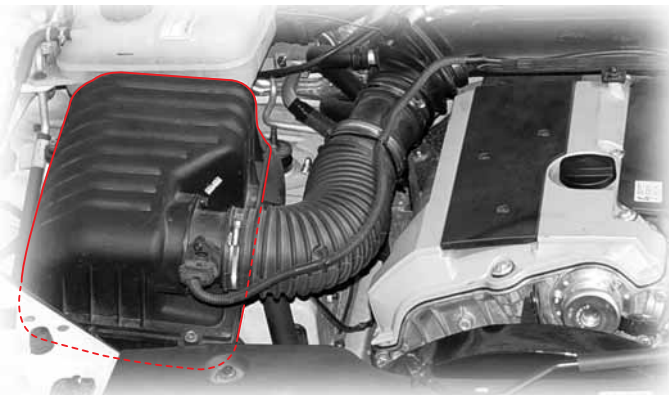

Remplacement

Remplacez l'élément du filtre à air tous les 30.000 km.

1. Dévissez les boulons du couvercle et retirez le couvercle.
2. Remplacez l'élément du filtre à air. L'élément doit être placé correctement dans le boîtier du filtre à air.
3. Fermez le couvercle et serrez les boulons.

Nettoyage

Diesel: remplacez l'élément du filtre à air tous les 10.000 km.

Essence: remplacez l'élément du filtre à air tous les 15.000 km.

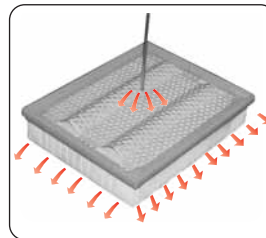

Chassez de l'air comprimé à travers l'élément dans le sens opposé du débit d'air pour nettoyer l'élément.

⚠ AVERTISSEMENT

- Le véhicule ne peut rouler sans élément de filtre à air installé correctement et encore moins sans élément de filtre. Le moteur pourrait être endommagé et un incendie pourrait survenir.
- Aucun objet ne peut pénétrer dans le boîtier du filtre à air pendant son nettoyage. Ceci pourrait endommager le moteur ou causerait un incendie.

⚠ ATTENTION

Si vous chassez de l'air comprimé dans le sens du débit d'air, le moteur pourrait être endommagé par la pénétration de corps étrangers.

LIQUIDE DE DIRECTION ASSISTEE

Moteur diesel

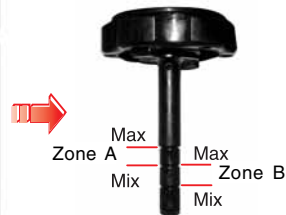
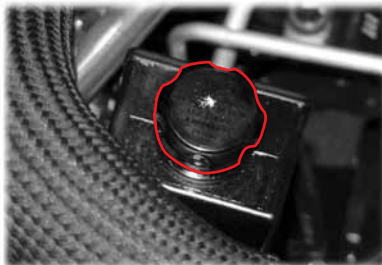

Moteur essence

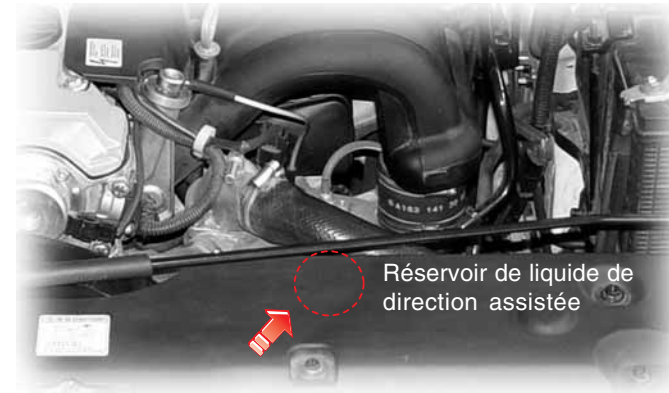

Vérifiez le niveau de liquide sur un sol horizontal pendant que le moteur est arrêté. Le niveau de liquide de refroidissement doit être compris entre les repères MIN et MAX de l'indicateur du bouchon de réservoir. Si le niveau est inférieur au repère MIN, ajoutez le liquide spécifié. Utilisez uniquement le liquide spécifié.

Zone A : quand la température du liquide est élevée.

Zone B : quand la température du liquide est basse.

Spécifications

ATF DEXRON II ou III

FILTRE A CARBURANT ET POMPE D'AMORÇAGE (UE)

MOTEUR DIESEL

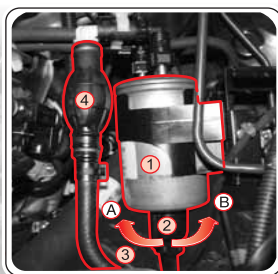

- (A) Sens d'ouverture du bouchon
- (B) Sens de fermeture du bouchon
- (1) Filtre à carburant
- (2) Bouchon de vidange d'eau
- (3) Raccord
- (4) Pompe d'amorçage

- Remplacez le filtre à carburant tous les 30.000 km.
- Vidangez l'eau du filtre à carburant à chaque vidange d'huile moteur.
- Après le remplacement du filtre à carburant ou la vidange de l'eau, effectuez l'opération de pompage de la pompe d'amorçage jusqu'à ce qu'elle devienne rigide.

⚠ ATTENTION

- Remplacez le filtre à carburant à l'intervalle prescrit.
- Vidangez l'eau du filtre à carburant à chaque vidange d'huile moteur.
- Après le remplacement du filtre à carburant ou la vidange de l'eau, effectuez l'opération de pompage de la pompe d'amorçage jusqu'à ce qu'elle devienne rigide.

Filtre à carburant

Fonction de séparation d'eau

Si l'eau du carburant pénètre dans le moteur et dans le circuit d'alimentation en carburant, elle peut endommager sérieusement le circuit d'alimentation. Le filtre à carburant possède une fonction de séparation d'eau pour empêcher la pénétration d'eau. Quand le niveau d'eau du séparateur d'eau du filtre à carburant dépasse un certain niveau, ce témoin s'allume et le vibreur retentit. Dans ce cas, vidangez immédiatement l'eau du filtre à carburant et du séparateur d'eau. Référez-vous à "Comment vidanger l'eau du filtre à carburant", dans ce manuel.

Circonstances d'utilisation de la pompe d'amorçage

1. Quand le réservoir à carburant s'est vidé complètement,
2. après la vidange de l'eau du filtre à carburant,
3. après le remplacement du filtre à carburant.

Avant de démarrer le moteur, faites fonctionner la pompe d'amorçage jusqu'à ce qu'elle devienne rigide pour remplir de carburant la pompe à carburant.

FILTRE A CARBURANT ET SEPARATEUR D'EAU (GENERAL) MOTEUR DIESEL

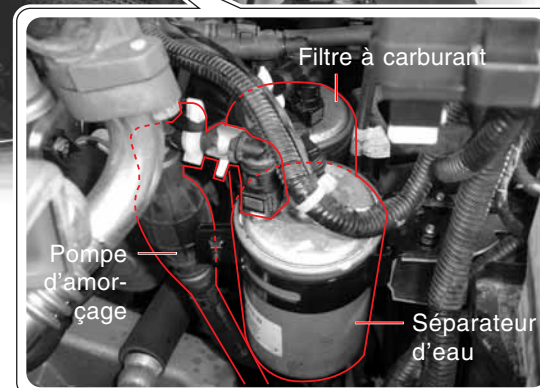
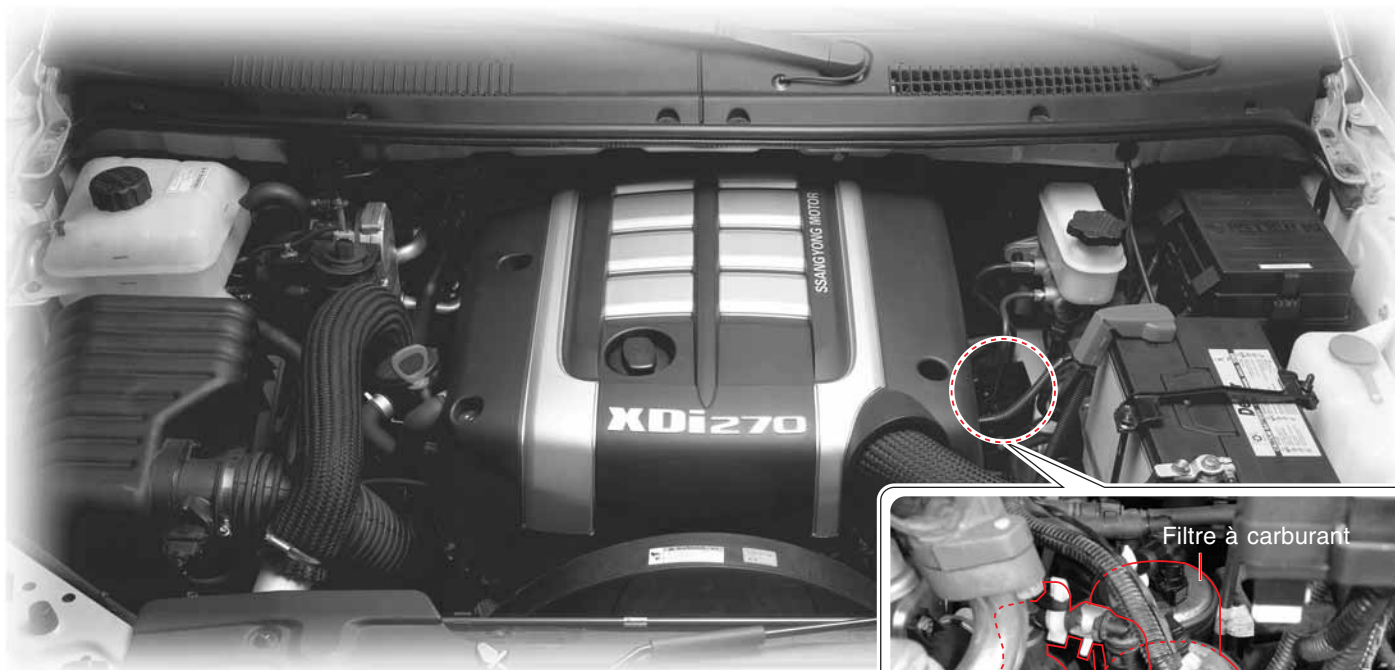

Circonstances d'utilisation de la pompe d'amorçage

1. quand le réservoir à carburant s'est vidé complètement,
2. après la vidange de l'eau du filtre à carburant,
3. après le remplacement du filtre à carburant.

Avant de démarrer le moteur, faites fonctionner la pompe d'amorçage jusqu'à ce qu'elle devienne rigide pour remplir de carburant la pompe à carburant.

FILTRE À CARBURANT

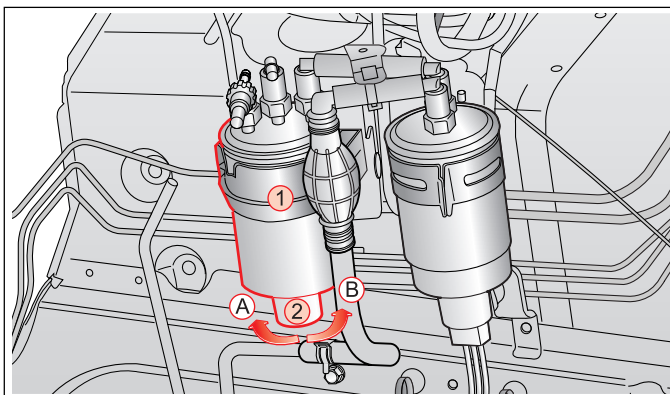

1. Filtre à carburant
 2. Bouchon de vidange
- A. Sens d'ouverture du bouchon de vidange
B. Sens de fermeture du bouchon de vidange

Si les impuretés du carburant pénètrent dans les organes en rapport avec le moteur et le carburant, elles peuvent endommager sérieusement ces organes. Remplacez le filtre à carburant conformément au programme de maintenance.

Des corps étrangers ne peuvent pénétrer lors du remplacement du filtre à carburant: nettoyez le pourtour pour éviter la pénétration des impuretés dans le filtre.

Pressez la pompe d'amorçage jusqu'à ce qu'elle devienne rigide.

- Pressez la pompe d'amorçage jusqu'à ce qu'elle devienne rigide.

UE	Remplacer tous les 30.000 km (vidanger l'eau du filtre à carburant : à chaque vidange d'huile moteur)
Général	Remplacer tous les 25.000 km (vidanger l'eau du filtre à carburant : à chaque vidange d'huile moteur)

Fonction de séparation d'eau

Si l'eau du carburant pénètre dans le moteur et dans le circuit d'alimentation en carburant, elle peut endommager sérieusement le circuit d'alimentation. Le filtre à carburant possède une fonction de séparation d'eau pour empêcher la pénétration d'eau.

ATTENTION

- Remplacez le filtre à carburant conformément aux intervalles de maintenance spécifiés.
- Vidangez l'eau du filtre à carburant à chaque vidange d'huile moteur.
- Après le remplacement du filtre à carburant ou la vidange de l'eau, effectuez l'opération de pompage de la pompe d'amorçage jusqu'à ce qu'elle devienne rigide.

SÉPARATEUR D'EAU

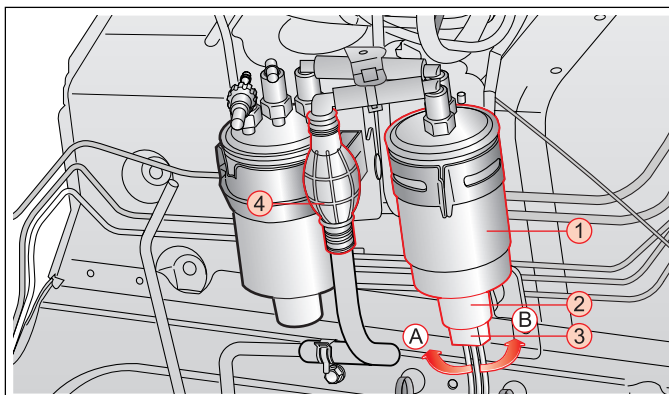

- | | |
|-----------------------|--|
| 1. Séparateur d'eau | A. Sens d'ouverture du bouchon de vidange |
| 2. Bouchon de vidange | B. Sens de fermeture du bouchon de vidange |
| 3. Raccord | |
| 4. Pompe d'amorçage | |

Le séparateur d'eau est utilisé dans le circuit d'alimentation en carburant pour réduire la teneur en eau du carburant fourni au système FIE. Il fournit un espace supplémentaire de conservation d'eau. Un capteur d'eau est placé sur le séparateur d'eau afin d'avertir le conducteur de la vidange du séparateur d'eau.

Quand le niveau d'eau du séparateur atteint un certain point, le témoin du séparateur du panneau d'instruments s'allume.

- Intervalles entre les interventions
Tous les 150.000 km ou 5 ans

Emplacement:

Derrière le filtre à carburant (entre le filtre et le tableau de bord) dans le compartiment moteur (côté admission du moteur)

Vidange du séparateur d'eau

Vidangez l'eau du séparateur à chaque vidange d'huile moteur.

Après la vidange de l'eau, pressez la pompe d'amorçage jusqu'à ce qu'elle devienne rigide. Ne lancez pas le moteur pendant cette opération. Pour la méthode détaillée de vidange, référez-vous à "Comment vidanger l'eau du filtre à carburant et du séparateur d'eau" dans la section consacrée au témoin du séparateur d'eau.

⚠ ATTENTION

- Remplacez le séparateur d'eau conformément au programme de maintenance.
- Vidangez l'eau du séparateur d'eau à chaque vidange d'huile moteur.
- Après le remplacement du séparateur d'eau ou la vidange de l'eau, effectuez l'opération de pompage de la pompe d'amorçage jusqu'à ce qu'elle devienne rigide.

FILTRE À CARBURANT

MOTEUR ESSENCE

FILTRE À CARBURANT

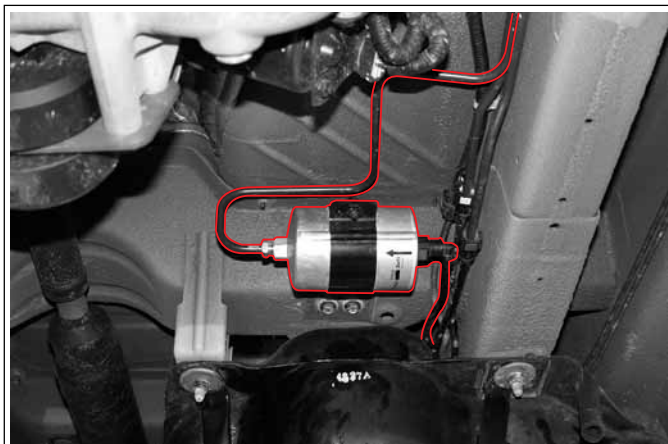

Si le filtre est contaminé, l'acheminement de carburant se réduira, les composants principaux seront endommagés par le matériel contaminé et les performances du pot d'échappement se dégraderont.

Remplacez le filtre à carburant selon le programme de maintenance indiqué.

Intervalle d'entretien

Remplacement

Tous les 60.000 km

ATTENTION

Remplacez par une pièce Ssangyong d'origine avec intervalles spécifiés.

LIQUIDE DE FREIN ET D'EMBRAYAGE

Moteur diesel

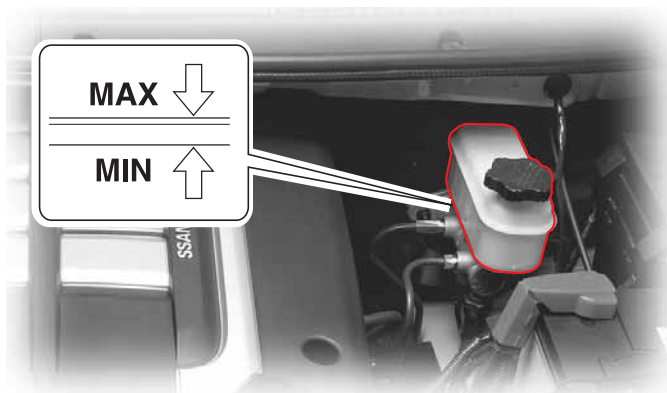

- Le niveau de liquide doit se trouver entre les repères MAX et MIN du réservoir.
- Si le niveau tombe en-dessous du repère MIN, ajoutez le liquide prescrit. Utilisez uniquement le liquide prescrit.

Spécifications	SAE J 1703, DOT 3 ou 4
Intervalles entre les interventions	Remplacez tous les 2 ans

⚠ ATTENTION

- Ne laissez pénétrer aucun corps étranger lors des appoints.
- Ne dépassez pas le niveau MAX.
- Ne laissez pas le liquide entrer en contact avec la laque de la carrosserie.
- Après l'appoint, serrez convenablement le bouchon.
- Si des appoints fréquents sont nécessaires, faites vérifier le système par votre concessionnaire Ssangyong ou un atelier agréé.

Moteur essence

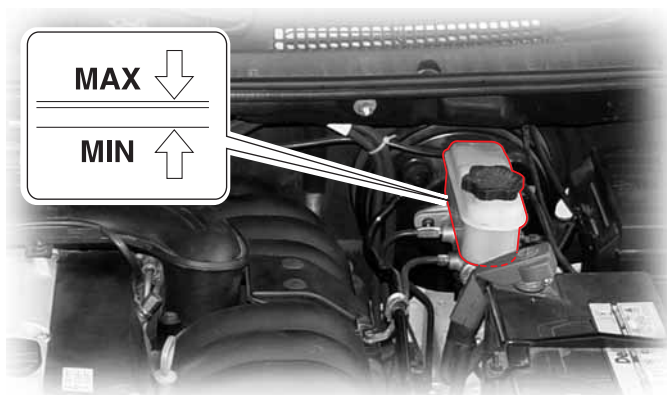

⚠ AVERTISSEMENT

- Utilisez uniquement le liquide de frein Ssangyong recommandé.
- Le liquide ne peut entrer en contact avec la laque de la carrosserie. En cas de contact, rincez les zones concernées immédiatement à grande eau. Si l'irritation persiste, consultez un médecin.
- Le niveau de liquide diminue graduellement avec l'usure des plaquettes de frein. Une baisse brutale du niveau de liquide indique une fuite du circuit. Dans ce cas, faites vérifier le système par votre concessionnaire Ssangyong ou un atelier agréé.

BATTERIE

Moteur diesel



Moteur essence

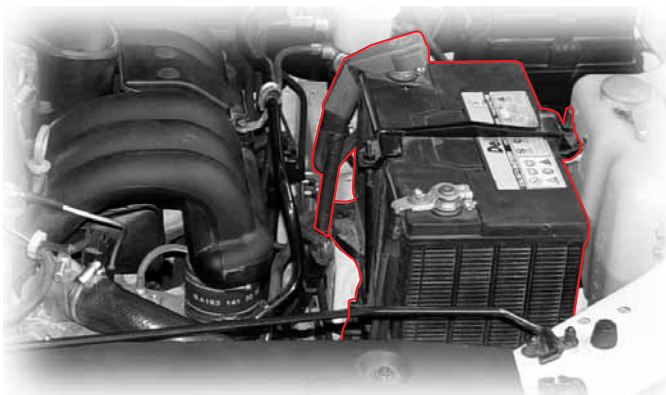

- Quand le témoin de charge de la batterie (🔋) du panneau d'instruments s'allume, c'est l'indice d'un défaut de chargement de la batterie. Si le témoin s'allume pendant un trajet, mettez hors fonction tous les accessoires électriques inutiles et faites vérifier le système par votre concessionnaire Ssangyong ou un atelier agréé.
- La cosse de batterie doit être débranchée quand le contact est coupé ou que la clé de contact est en position LOCK (verrouillage).
- Commencez toujours par débrancher le câble négatif et rebranchez-le toujours en dernier lieu.
- Mettez hors fonction tous les accessoires électriques avant de retirer la batterie.
- Vérifiez l'absence de corrosion aux bornes de la batterie (une poudre blanche ou bleuâtre). Pour éliminer la corrosion, couvrez les cosses d'une solution de carbonate de soude et d'eau. Les dépôts bouillonneront et deviendront bruns. A l'issue de la réaction, lavez à grande eau. Essuyez la batterie au moyen d'un linge ou d'une serviette de papier. Enduisez les cosses de vaseline pour prévenir une corrosion future. Si les cosses sont sévèrement corrodées, nettoyez-les au moyen d'une solution de carbonate de soude et d'eau.

⚠ ATTENTION

- Si vous débranchez la cosse de la batterie pendant que le moteur tourne, le circuit électrique risque des dégâts.
- N'inversez pas la polarité (les câbles positifs et négatifs).

⚠ AVERTISSEMENT

La batterie contient de l'électrolyte qui peut vous brûler et du gaz qui peut exploser. Soyez prudent pour éviter les blessures.

- Les flammes nues, les étincelles et les produits de tabac doivent être rester à l'écart de la batterie.
- Aucune partie du corps, ni les vêtements ni la laque de la carrosserie ne peuvent entrer en contact avec l'acide sulfurique de l'électrolyte.

BOITE A FUSIBLES ET RELAIS

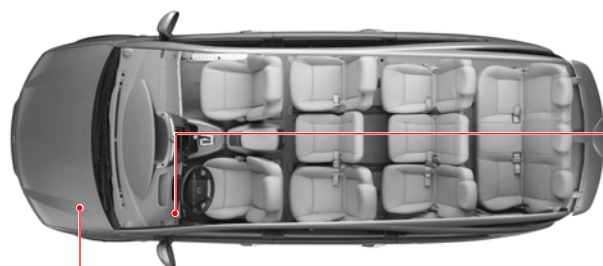

Boîte à fusibles du compartiment moteur

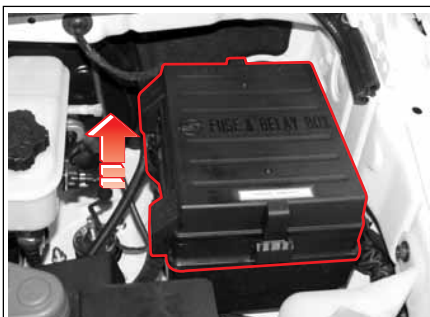

La boîte à fusibles du compartiment moteur se trouve du côté conducteur. Le couvercle de la boîte à fusibles indique la fonction, l'emplacement et la capacité des fusibles et des relais.

Boîte à fusibles de l'habitacle

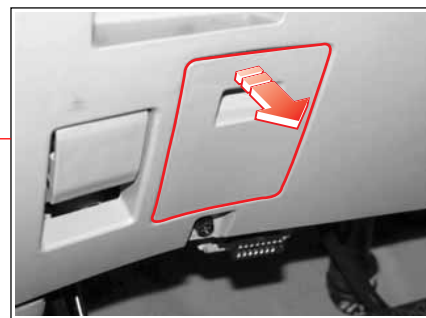

La boîte à fusibles se trouve sous le tableau de bord du côté du conducteur. Le couvercle de la boîte à fusibles indique la fonction, l'emplacement et la capacité des fusibles et des relais.

En cas de panne d'un accessoire électrique, recherchez un fusible qui a fondu.

Si un fusible a fondu, remplacez-le.

ATTENTION

Si le nouveau fusible fond à son tour, faites réparer le circuit électrique par votre concessionnaire Ssangyong ou un atelier agréé.

REPLACEMENT D'UN FUSIBLE

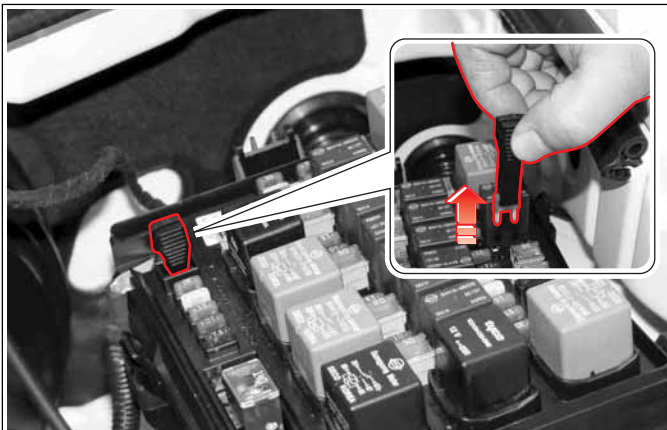

1. Mettez hors fonction tous les accessoires électriques et placez la clé de contact en position "LOCK" (verrouillage).
2. Localisez le fusible qui a fondu. Référez-vous à l'étiquette des fusibles de ce manuel.
3. Ouvrez le couvercle de la boîte à fusibles et relais.
4. Extrayez le fusible concerné au moyen de l'extracteur.
5. Vérifiez l'état du fusible.
6. S'il est normal, remplacez-le à sa position d'origine.
7. S'il a fondu, vérifiez sa capacité et remplacez-le par un fusible de même capacité.

REMARQUE

La boîte à fusibles et relais du compartiment moteur possède des fusibles de rechange. Refaites la provision au fur et à mesure de l'utilisation. La capacité des fusibles est indiquée à leur surface supérieure.

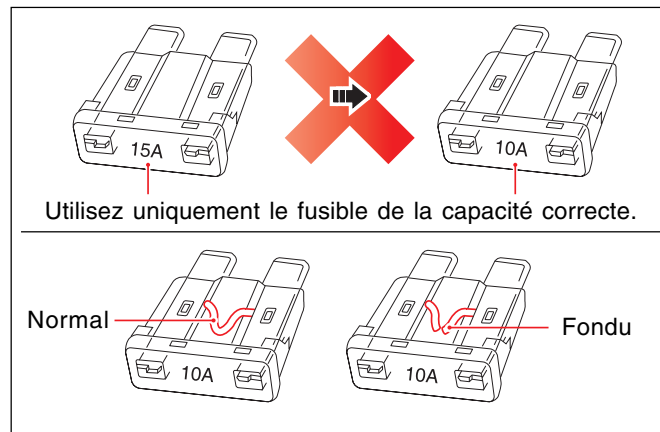

⚠ AVERTISSEMENT

L'utilisation de types différents ou de fusibles d'une capacité différente peut endommager le circuit électrique et même provoquer un incendie.

- Remplacez toujours le fusible par un fusible de même capacité.
- N'utilisez jamais autre chose qu'un fusible.
- N'utilisez jamais d'objet métallique pour retirer un fusible.

⚠ ATTENTION

Si vous retirez le fusible pendant le fonctionnement du circuit électrique, ce dernier risque des dégâts. Remplacez le fusible quand la clé de contact occupe la position LOCK (Verrouillage).

ETIQUETTE DE LA BOITE A FUSIBLES DU COMPARTIMENT MOTEUR

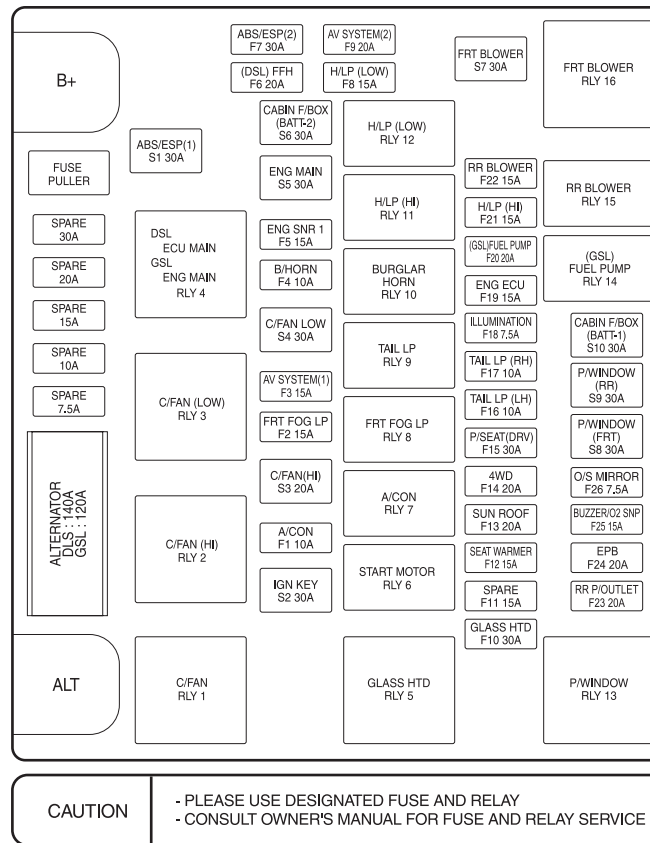

ETIQUETTE DE LA BOITE A FUSIBLES DE L'HABITACLE

Spare fuses are in the engine room fuse & relay box

HEAD LAMP H.L.L.D	10A	D.R.L (B+)	20A
	NO.25		NO.17
A/CON SEAT HEATER	7.5A	HAZARD LAMP	15A
	NO.26		NO.18
FRT WIPER FRT WASHER	15A	DOOR LAMP RR FOG LAMP	10A
	NO.27		NO.19
RR WIPER RR WASHER	10A	ROOM LAMP	7.5A
	NO.28		NO.20
RR DEFOG A/CON	10A	STOP LAMP	20A
	NO.29		NO.21
RAIN SNR STICS	10A	HORN	10A
	NO.30		NO.22
		FRT CIGAR	20A
	NO.31		NO.23
STARTER	15A	AUDIO MULTI VISION NAVIGATION	7.5A
	NO.32		NO.24

D.R.L	
10A	NO.33
O/S MIRROR (HEATER)	
10A	NO.34
	NO.35
D.R.L	
10A	NO.36

C/FAN A/CON COMP PTC(DSL)	10A	IMMOBILIZER PREHEAT'G	7.5A
	NO.9		NO.1
ENG ECU	15A	CLUSTER STICS	7.5A
	NO.10		NO.2
TCU	10A	T/SIG LAMP	10A
	NO.11		NO.3
EAS EPB	10A	T.O.D (DSL) T.C.C.U	7.5A
	NO.12		NO.4
EAS	10A	SUN ROOF I/S MIRROR MULTI METER	7.5A
	NO.13		NO.5
MULTI METER STICS CLUSTER	7.5A	B/UP LAMP	10A
	NO.14		NO.6
O/S MIRROR (FOLD'G) CHIM BELL	7.5A	ABS/ESP	10A
	NO.15		NO.7
DOOR LOCK	10A	AIR BAG	10A
	NO.16		NO.8

PLEASE USE THE DESIGNED FUSES.

LIQUIDE DE LAVE-GLACE

Vérifiez fréquemment le niveau de liquide de lave-glace et faites l'appoint selon les besoins.



Réservoir de liquide de lave-glace arrière

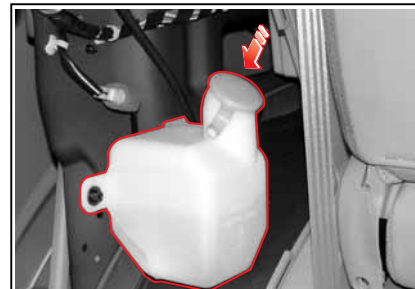

Réservoir de liquide de lave-glace avant

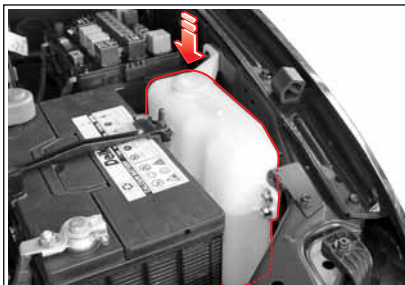

⚠ AVERTISSEMENT

Le liquide de lave-glace contient des matériaux inflammables pour éviter le gel. Un contact direct avec les flammes pourrait causer un incendie. En vérifiant le niveau de liquide de lave-glace, les flammes doivent rester à l'écart du réservoir de liquide.

⚠ ATTENTION

- Si vous utilisez de l'eau ordinaire à titre de liquide de lave-glace, elle gèlera en hiver et endommagera le réservoir du liquide de lave-glace ainsi que le moteur. Utilisez uniquement le liquide de lave-glace prescrit.
- Vérifiez le niveau de liquide de lave-glace avant les trajets.
- N'actionnez pas l'essuie-glace quand le réservoir de liquide de lave-glace est vide. Ceci pourrait endommager le pare-brise.
- N'utilisez pas d'antigel de radiateur pour le lave-glace. Ceci pourrait endommager le système de lave-glace et la laque de la carrosserie.
- Si vous utilisez le commutateur de lave-glace sans liquide, le moteur risque d'être endommagé par la surcharge. Dès lors, si le réservoir est vide, ne faites pas fonctionner le moteur de lave-glace.
- Remplissez le réservoir de liquide de lave-glace à 3/4 de sa capacité seulement quand il fait très froid. Ceci permet sa dilatation sans endommager le réservoir.

REPLACEMENT DES BALAIS D'ESSUIE-GLACE

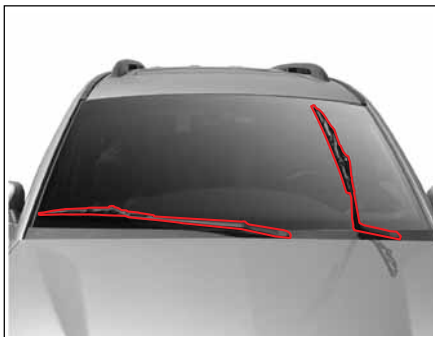

1. Levez le bras d'essuie-glace du pare-brise.

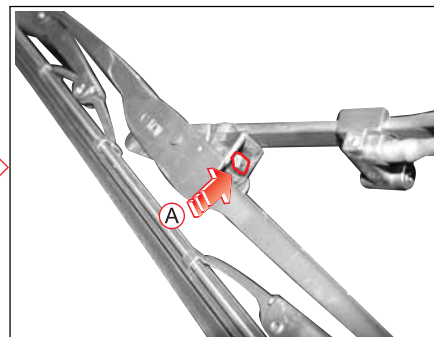

2. Pressez le bouton de sécurité (A).

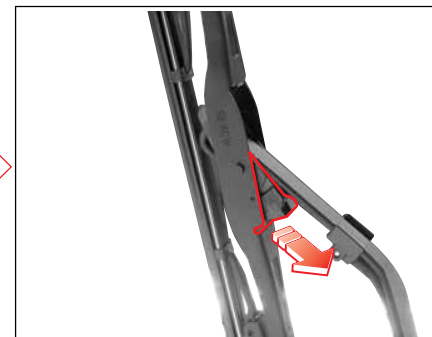

3. Faites glisser le balai vers le bas et déposez-le du bras.
4. Posez un nouveau balai.
5. Remplacez le bras d'essuie-glace en position d'arrêt.



Essuie-glace
avant

Essuie-glace
arrière

⚠ ATTENTION

- N'ouvrez pas le capot quand le bras d'essuie-glace est levé. Ceci endommagerait l'essuie-glace et le capot.
- Ne faites pas fonctionner l'essuie-glace quand le réservoir de lave-glace est vide.
- Etant donné qu'il n'est pas possible d'éliminer convenablement les traces d'huile ou de graisse d'une surface vitrée, n'appliquez aucun produit de lustrage contenant de l'huile ou de la graisse au pare-brise de votre véhicule étant donné le risque de formation de rayures qui réduiraient la visibilité. La contamination du pare-brise ou des raclettes d'essuie-glace par des corps étrangers peut réduire l'efficacité de l'essuie-glace.

⚠ AVERTISSEMENT

- Ne roulez jamais quand l'essuie-glace fonctionne mal.
- Ne touchez pas l'essuie-glace en fonctionnement au risque de blessure.

PRESSON DE GONFLAGE DES PNEUS



Presson des pneus

Spécifications			Pression
	Pneus	Roue	
7 sièges	215/65R16	6,5J x 16	35 PSI (2,41 bar)
7, 9 sièges	225/65R16		
11 sièges	LT225/65R16		48 PSI (3,30 bar)

ATTENTION

- Le maintien de la pression prescrite pour les pneus est essentiel pour le confort du conducteur, la sécurité des trajets et la durée de vie des pneus. Des pressions de gonflage incorrectes augmentent l'usure des pneus et réduisent la sécurité, le comportement du véhicule, le confort et l'économie de carburant. Les pneus doivent être gonflés à la pression prescrite.
- Vérifiez et réglez la pression des pneus, y compris la roue de secours, avant tout long trajet (quand les pneus sont froids).

REMARQUE

Augmentez la pression des pneus de 4 à 5 psi par rapport à la valeur prescrite avant tout long voyage.

VERIFICATION DE L'USURE ET PERMUTATION DES PNEUS

Vérification de l'usure des pneus

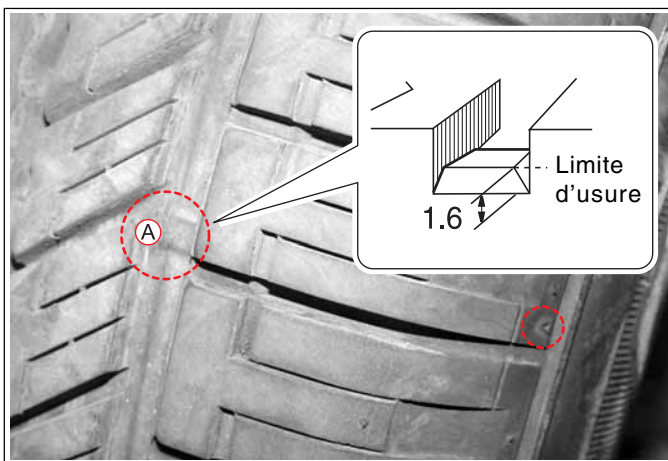

Les pneus de votre véhicule possèdent des indicateurs d'usure (A) intégrés aux sculptures qui apparaissent entre la gorge des sculptures quand la sculpture mesure 1,6 mm ou moins. Le pneu doit être remplacé dès qu'un indicateur d'usure apparaît.

⚠ AVERTISSEMENT

- Rouler avec des pneus usés ou endommagés est très dangereux et peut causer un accident. En outre, un pneu endommagé peut éclater.
- Vérifiez régulièrement l'état des pneus en recherchant des corps étrangers, des piqûres, des coupures, des fissures, des gonflements de paroi et remplacez les pneus en cas de besoin.

Permutation des pneus

Pour éviter une usure inégale des pneus et pour prolonger leur durée de vie, examinez et permutez vos pneus tous les 5000 km.

En utilisant la roue de secours

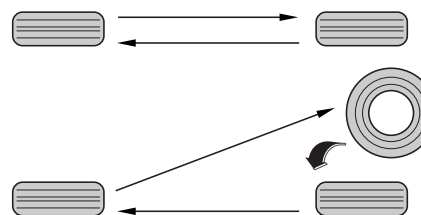

En n'utilisant pas la roue de secours

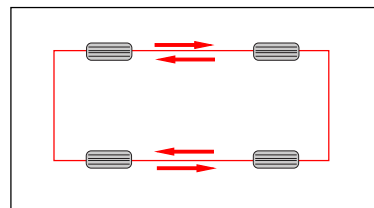

⚠ AVERTISSEMENT

- Faites remplacer et permuter les pneus par votre concessionnaire Ssangyong ou un atelier agréé.
- Ne montez pas des pneus différents au risque de perdre le contrôle pendant les trajets. Utilisez des pneus de même type et de même taille provenant du même fabricant sur toutes les roues.

ROUE DE SECOURS ET PNEUS D'HIVER

ROUE DE SECOURS

Vérifiez l'état et la pression du pneu qui doit toujours rester disponible.

Pour les méthodes de remplacement, référez-vous à "Remplacement d'une roue dont le pneu est dégonflé", dans ce manuel.

ATTENTION

Après le remplacement de la roue, vérifiez la pression du pneu. Sinon, le système de suspension risque des dégâts.

PNEUS D'HIVER

Si des pneus d'hiver sont utilisés ils doivent être placés sur les quatre roues. Ne dépassez pas la vitesse maximale spécifiée par le fabricant des pneus.

En utilisant des pneus d'hiver, les pressions de pneu indiquées par le fabricant doivent être respectées.

AVERTISSEMENT

- Quand vous n'avez pas placé les pneus neige avant de rouler sur une route enneigée ou verglacée, roulez en traction intégrale (4L, 4H) à vitesse réduite.
- Les pneus neige avec flèche directionnelle sur la paroi du pneu doivent être placés dans le sens de la flèche.
- Les pneus neige ne garantissent pas votre sécurité sur une route verglacée et glissante. Faites preuve d'un surcroît de prudence, évitez les accélérations, freinages et mouvements brusques du volant.
- Quand les pneus neige ne sont plus nécessaires, remplacez-les par des pneus ordinaires. Conservez les pneus neige dans un lieu frais et à l'ombre. Évitez les contacts avec l'huile, la graisse et le carburant.

PRECAUTIONS A PRENDRE LORS DE LA VERIFICATION DES ROUES ET PNEUS

- Ne montez pas des pneus différents au risque de perdre le contrôle pendant les trajets. Utilisez des pneus de même type et de même taille provenant du même fabricant sur toutes les roues. Si vous n'utilisez pas les mêmes pneus sur un véhicule avec le système TOD (traction sur 4 roues), vous risquez d'endommager le système de transmission du véhicule.
- Vérifiez la pression des pneus, l'absence de fissure et de déchirure avant les trajets.
- Un serrage incorrect des écrous de roue peut causer le desserrage de la roue qui pourrait se détacher. Ceci pourrait causer un accident. Vérifiez et serrez les écrous de roue au couple prescrit avant tout long voyage.
- N'utilisez que des roues et pneus d'origine. Les roues et pneus d'autres origines peuvent fonctionner moins bien et s'avérer dangereux pour votre sécurité. En outre, les défauts dus à leur utilisation ne sont pas couverts par la garantie.
- Vérifiez les roues et pneus avant les trajets. Si une roue est endommagée, la pression de gonflage du pneu peut diminuer et le pneu peut être endommagé.
- Si un pneu a subi l'impact d'une pierre ou d'autres objets pendant un trajet, faites-le vérifier par votre concessionnaire Ssangyong ou un atelier agréé.

AVERTISSEMENTS ET MISES EN GARDE LORS DES INTERVENTIONS PERSONNELLES

Lors des inspections et des interventions de maintenance sur votre véhicule, prévenez toujours les blessures et les dégâts au véhicule.

AVERTISSEMENTS ET MISES EN GARDE LORS DES INTERVENTIONS PERSONNELLES

AVERTISSEMENT

- Ne touchez aucun organe chaud tels que le moteur ou le radiateur, le collecteur d'échappement, le convertisseur catalytique et le silencieux quand le moteur vient d'arrêter. Vous pourriez vous brûler grièvement.
- Ne vous placez jamais sous un véhicule mis sur cric. Si le véhicule s'échappe du cric, vous seriez blessé grièvement. Si vous devez travailler sous le véhicule, soutenez le véhicule au moyen d'un cric et d'une chandelle.
- Arrêtez toujours le moteur et ne fumez pas ni n'approchez de flammes ou d'étincelles du véhicule en travaillant sur la batterie et les organes en rapport avec l'alimentation en carburant.
- Ne branchez ni ne débranchez les cosses de batterie quand le contact est mis.
- N'inversez pas la polarité (les câbles positifs et négatifs).
- Le contact doit être coupé avant d'effectuer une intervention dans un espace clos tel qu'un garage.
- Conservez l'huile et le liquide de refroidissement usés hors de portée des enfants.
- Sélectionnez la position P en cas de boîte automatique ou la position N en cas de boîte manuelle avant toute opération.
- Le ventilateur électrique de refroidissement peut commencer à tourner à l'improviste même quand le moteur est arrêté. Débranchez les câbles de batterie en travaillant près du radiateur et du ventilateur de refroidissement.

ATTENTION

- Vérifiez quotidiennement le niveau d'huile moteur et les autres liquides y compris le liquide de refroidissement. Si le niveau d'huile est insuffisant, votre véhicule peut être endommagé et les dégâts ne seraient pas couverts par la garantie.
- Utilisez uniquement l'huile moteur et le filtre d'origine Ssangyong.
- L'huile et le liquide de refroidissement ne peuvent entrer en contact ni avec la peau ni avec les surfaces laquées pendant les opérations d'examen ou de remplissage. Ils peuvent également endommager la laque. En cas de contact avec la peau, rincez les zones affectées immédiatement à grande eau puis consultez un médecin.
- N'ajoutez pas trop d'huile ou de liquide de refroidissement. Le moteur et la boîte-pont risqueraient des dégâts. Maintenez le niveau prescrit.
- Le rendement des huiles et du liquide de refroidissement peut baisser quand ces produits sont exposés à la saleté et à l'humidité. Prévenez les contacts avec la saleté lors des appoints.
- Les huiles risquent d'être souillées après un certain temps même sur de courtes distances. Dans un tel cas, consultez votre concessionnaire Ssangyong ou un atelier agréé.
- L'huile moteur et les autres liquides mis au rebut incorrectement peuvent polluer l'environnement. Respectez la réglementation pour mettre au rebut les liquides usés.

BOUGIES D'ALLUMAGE

MOTEUR ESSENCE

BOUGIES D'ALLUMAGE



Les bougies d'allumage doivent être inspectées périodiquement pour vérifier le dépôt de carbone. Lorsque du carbone s'accumule sur les bougies d'allumage, il est impossible de produire une étincelle puissante.

Si nécessaire, nettoyez les électrodes à l'aide d'une fine brosse métallique et grattez soigneusement le carbone de l'isolateur à l'aide d'une petite brosse. Les bougies d'allumage doivent alors être nettoyées à l'air comprimé et l'isolateur supérieur essuyé. Réglez ensuite l'écartement de l'électrode de la bougie d'allumage.

Intervalle d'entretien

Remplacement (G32D)

Remplacer tout les 60.000 km

TABLE DES MATIERES

- **Spécifications des ampoules et vérification de leur fonctionnement** 14-2
- **Emplacement des lampes extérieures** .. 14-3
- **Projecteurs** 14-4
- **Feux antibrouillard avant et feu de gabarit** 14-5
- **Feux arrière combinés** 14-6
- **Feu antibrouillard arrière*, feu de recul, lampe de plaque minéralogique** 14-7
- **Lampes intérieures** 14-8
- **Lampe de la boîte à gants et lampe avant** 14-9
- **Lampes de courtoisie et feu de gabarit** ... 14-10
- **Lampe aux pieds et lampe arrière** 14-11

14

Lampes

SPECIFICATIONS DES AMPOULES ET VERIFICATION DE LEUR FONCTIONNEMENT

SPECIFICATIONS DES AMPOULES

Description			Quantité	Spécifications (UE)	Spécifications (Sauf UE)
Lampes extérieures	Projecteurs	Feux de route	2	55W	55W
		Feux de croisement	2	55W	55W
		Feux de direction	2	27W	27W
		Feux de position	2	5W	5W
	Feux antibrouillard avant		2	27W	27W
	Feux de gabarit		2	5W	5W
	Feux arrière combinés	Feux arrière (stop)	4	8W(27W)	8W(27W)
		Feux de direction	2	27W	27W
	Feux de recul	UE	1	21W	-
		Sauf UE	2	-	21W
	Feux antibrouillard arrière		1	27W	-
	Lampe de plaque ménéralogique		2	5W	5W
	Feu stop central monté en hauteur		1	16W	16W
Lampes intérieures	Lampe avant		2	10W	10W
	Lampe de la boîte à gants		1	10W	10W
	Lampe de courtoisie de porte		4	5W	5W
	Lampe latérale		4	5W	5W
	Lampe aux pieds		1	5W	5W
Lampe arrière		1	8W	8W	

VERIFICATION DE FONCTIONNEMENT

1. Vérifiez si la lampe est allumée et éteinte par son commutateur.
2. Vérifiez le fusible correspondant quand la lampe ne s'allume pas.
3. Si le fusible a fondu, remplacez-le. Pour les méthodes de remplacement, référez-vous à "Remplacement de fusible", dans ce manuel.
4. Si le fusible n'a pas fondu, vérifiez l'ampoule et remplacez-la au besoin.
5. Si la lampe est intacte, faites vérifier le système par votre concessionnaire Ssangyong ou un atelier agréé.

ATTENTION

- Utilisez uniquement une ampoule de la capacité spécifiée.
- Débranchez le câble négatif de la batterie avant le remplacement d'une ampoule.
- N'appliquez pas de force excessive pour déposer le couvercle d'ampoule.
- Le commutateur correspondant et le contact doivent être mis hors fonction avant de remplacer l'ampoule.
- Ne touchez pas une ampoule avec les mains nues immédiatement après avoir éteint la lampe.
- Ne touchez pas une lampe qui est allumée.
- Ne touchez pas une ampoule à mains nues. Les empreintes de doigt, la saleté et l'humidité qui collent à l'ampoule peuvent réduire la durée de vie de l'ampoule ou la faire éclater. Dans ce cas, essuyez le verre de l'ampoule au moyen d'un linge doux.
- Ne tentez jamais de régler le faisceau des projecteurs. Ceci doit être effectué par un technicien qualifié d'un concessionnaire Ssangyong ou d'un atelier agréé.

EMPLACEMENT DES LAMPES EXTERIEURES

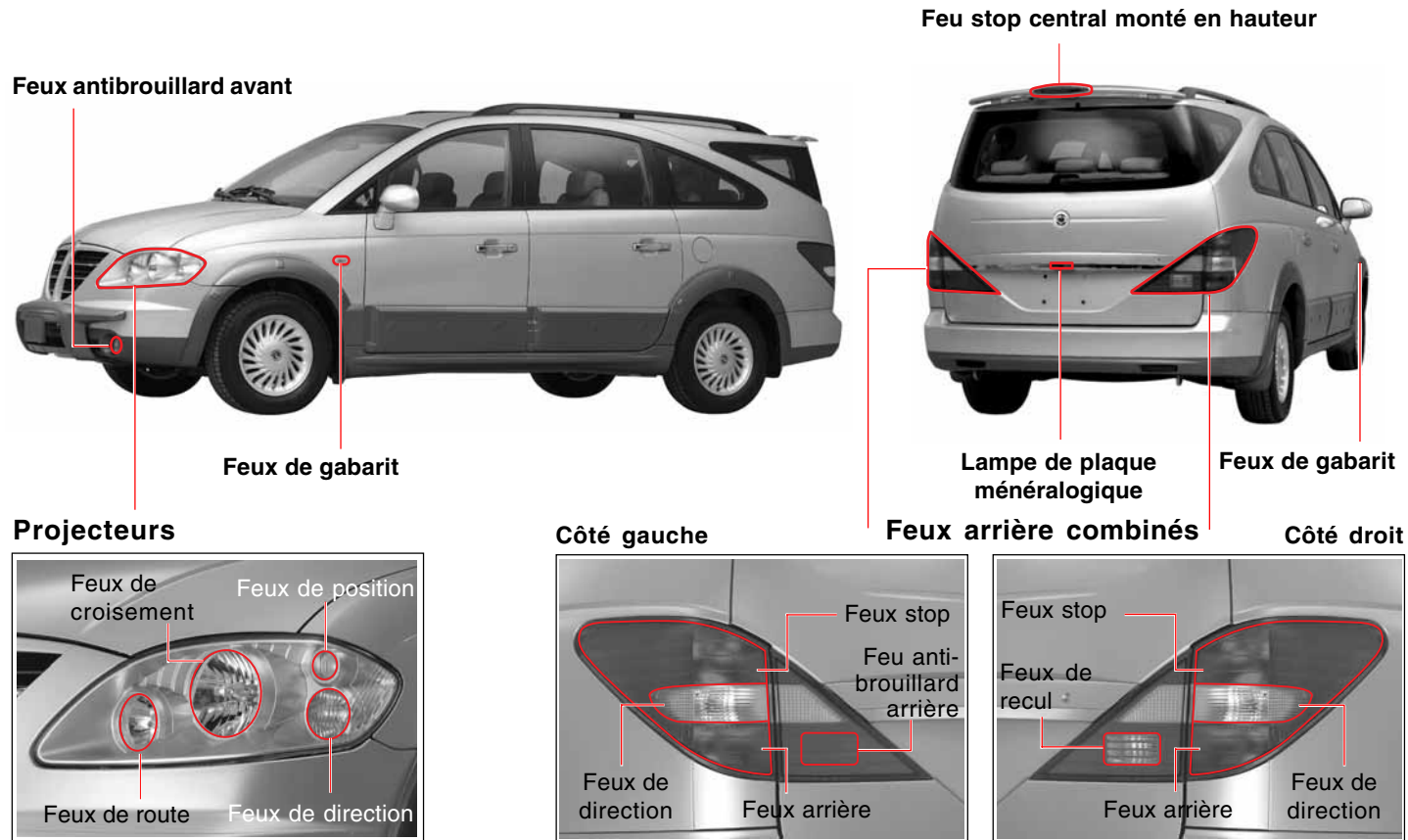

* Feu antibrouillard arrière : Obligatoire dans certains pays

PROJECTEURS

Projecteur (côté droit)

1. Débranchez le câble négatif de la batterie.
2. Débranchez les deux connecteurs du projecteur.
3. Dévissez les trois boulons de fixation et retirez le bloc optique du véhicule.
4. Retirez le couvercle et l'ampoule du bloc optique.
5. Débranchez le connecteur interne et remplacez l'ampoule brûlée.
6. Reposez le projecteur dans le sens inverse de la dépose.

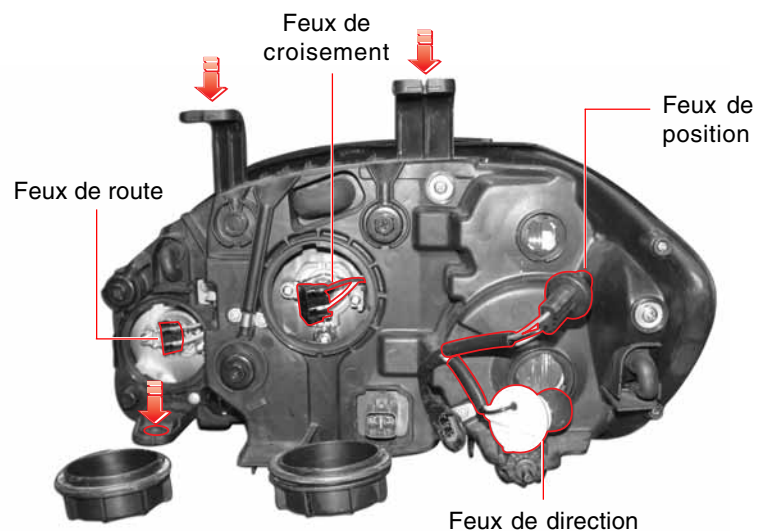
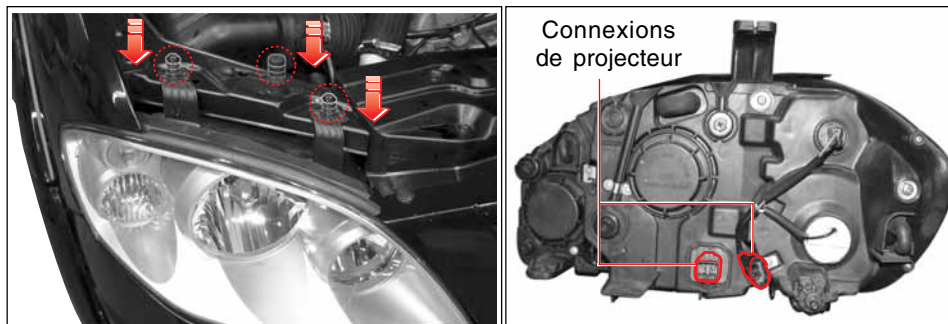

⚠ AVERTISSEMENT

Pour conduire en sécurité, ne réglez pas vous-même le faisceau des projecteurs. Ceci doit être effectué par un technicien qualifié d'un concessionnaire Ssangyong ou d'un atelier agréé.

FEU ANTIBROUILLARD AVANT ET FEU DE GABARIT



Feu antibrouillard avant

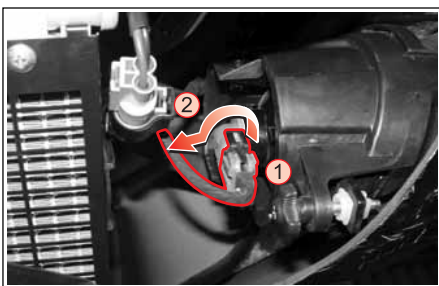

1. Débranchez le câble négatif de la batterie.
2. Débranchez le connecteur ①
3. Faites tourner l'ampoule ② pour la déposer.
4. Reposez la nouvelle ampoule dans le sens inverse de la dépose.

Feu de gabarit

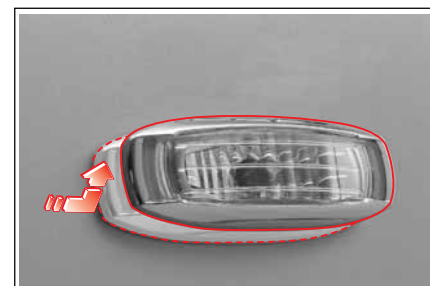

1. Débranchez le câble négatif de la batterie.
2. Déposez le bloc optique en le poussant vers la droite, puis débranchez le connecteur.
3. Faites tourner l'ampoule pour la déposer.
4. Posez la nouvelle ampoule dans le sens inverse de la dépose.

FEUX ARRIERE COMBINES



**Feux de direction,
arrière, stop**

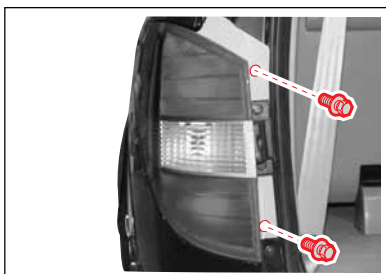

1. Débranchez le câble négatif de la batterie.
2. Ouvrez le hayon et débranchez deux boulons de fixation.

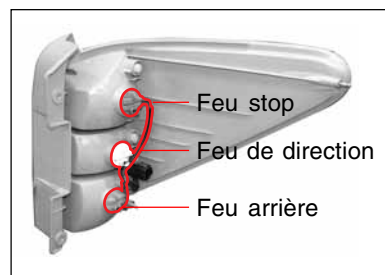

3. Débranchez le connecteur et déposez le bloc optique de feu arrière.
4. Faites tourner le connecteur de lampe pour le déposer du bloc optique.

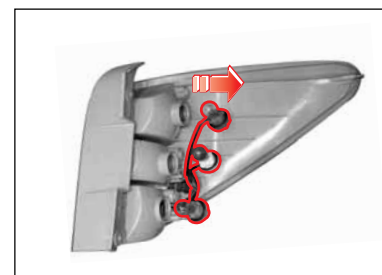

5. Retirez l'ampoule du connecteur de lampe en poussant et en tournant.
6. Posez la nouvelle ampoule dans le sens inverse de la dépose.

FEU ANTIBROUILLARD ARRIERE*, FEU DE RECUL, LAMPE DE PLAQUE MINERALOGIQUE

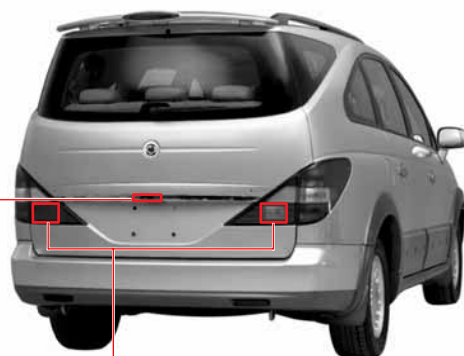

Lampe de plaque minéralogique

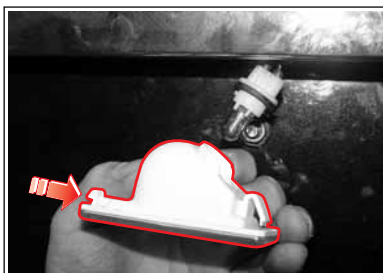

1. Débranchez le câble négatif de la batterie.
2. Déposez le bloc optique en poussant vers la droite.
3. Faites tourner l'ampoule pour la déposer.
4. Posez la nouvelle ampoule dans le sens inverse de la dépose.

Feu antibrouillard arrière* / feu de recul

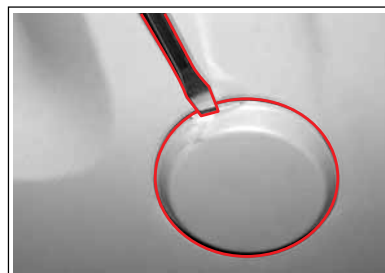

1. Débranchez le câble négatif de la batterie.
2. Ouvrez le hayon.
3. Dégagez le couvercle au moyen d'un tournevis à lame plate.

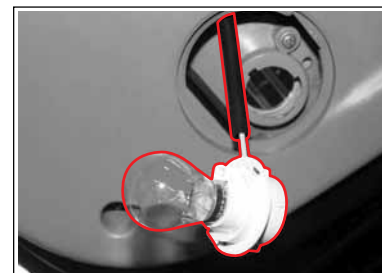

4. Faites tourner le connecteur de lampe pour le déposer.
5. Déposez l'ampoule en poussant et en tournant.
6. Posez la nouvelle ampoule dans le sens inverse de la dépose.

LAMPES INTERIEURES

Lampe de la boîte à gants

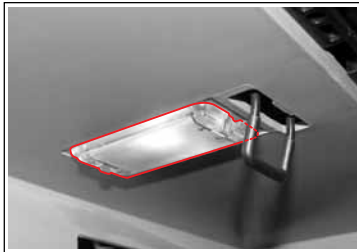

Lampe de courtoisie de porte

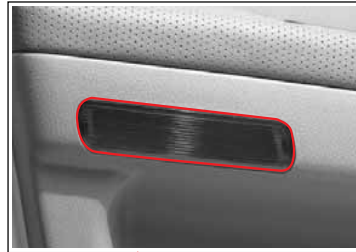

Lampe latérale



Lampe avant

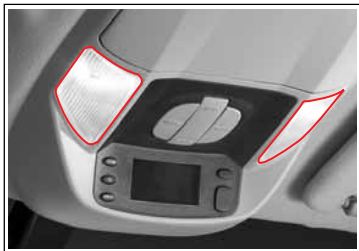

Lampe aux pieds



Lampe arrière

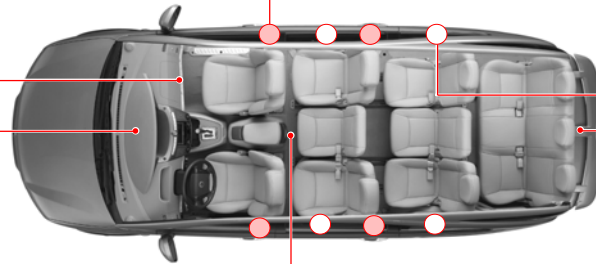
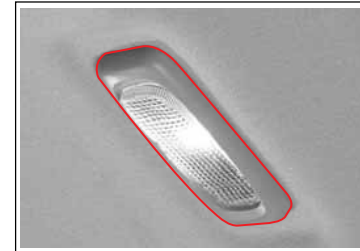

LAMPE DE LA BOITE A GANTS ET LAMPE AVANT

Lampe de la boîte à gants

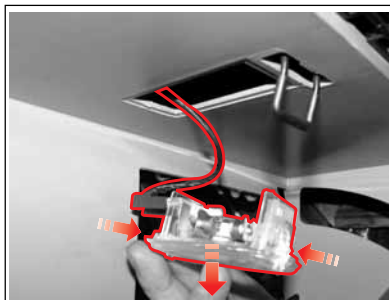

1. Débranchez le câble négatif de la batterie.
2. Déposez le boîtier de lampe en poussant sur le support.
3. Déposez l'ampoule.
4. Posez la nouvelle ampoule dans le sens inverse de la dépose.



Lampe avant

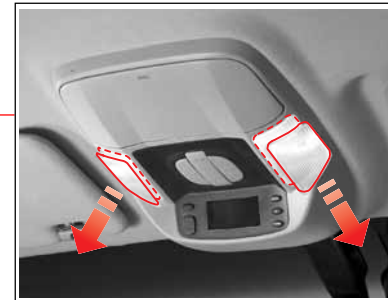

1. Débranchez le câble négatif de la batterie.
2. Dégagez le couvercle au moyen d'un tournevis à lame plate.
3. Déposez l'ampoule.
4. Posez la nouvelle ampoule dans le sens inverse de la dépose.

LAMPE DE COURTOISIE ET FEU DE GABARIT

Lampe de courtoisie de porte

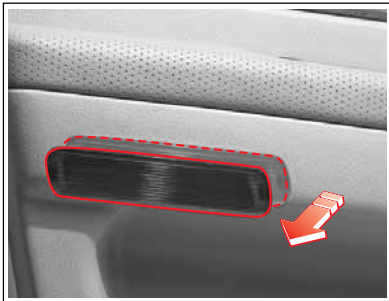

1. Débranchez le câble négatif de la batterie.
2. Dégagez le couvercle au moyen d'un tournevis à lame plate.
3. Déposez l'ampoule.
4. Posez la nouvelle ampoule dans le sens inverse de la dépose.

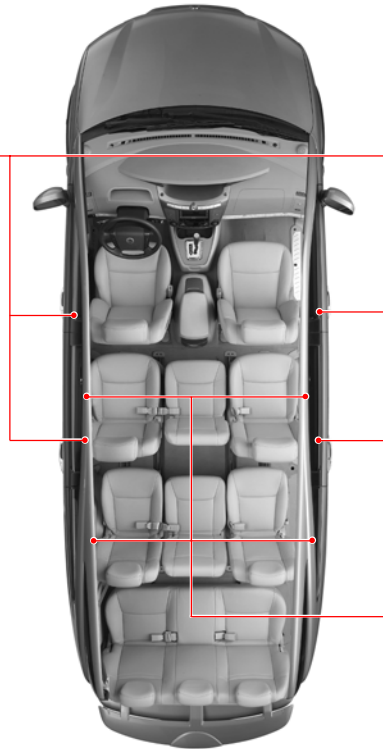

Feu de gabarit



1. Débranchez le câble négatif de la batterie.
2. Dégagez le couvercle au moyen d'un tournevis à lame plate.
3. Déposez l'ampoule.
4. Posez la nouvelle ampoule dans le sens inverse de la dépose.

LAMPE AUX PIEDS ET LAMPE ARRIERE

Lampe aux pieds



1. Débranchez le câble négatif de la batterie.
2. Dégagez le couvercle au moyen d'un tournevis à lame plate.
3. Déposez l'ampoule.
4. Posez la nouvelle ampoule dans le sens inverse de la dépose.



Lampe arrière



1. Débranchez le câble négatif de la batterie.
2. Dégagez le couvercle au moyen d'un tournevis à lame plate.
3. Déposez l'ampoule.
4. Posez la nouvelle ampoule dans le sens inverse de la dépose.

TABLE DES MATIERES

- **Entretien du véhicule 15-2**
 - Période de rodage 15-2
 - Produits de nettoyage 15-2
 - Entretien et nettoyage de l'habitacle 15-3
 - Surfaces vitrées 15-4
 - Entretien et nettoyage de l'extérieur 15-4
 - Protection anticorrosion 15-5
- **Consignes de sécurité importantes 15-7**
 - Avant de conduire 15-7
 - Sur la route 15-9
 - Interdiction de modifications
non autorisées 15-14

15

Entretien du véhicule

ENTRETIEN DU VÉHICULE

PERIODE DE RODAGE



Il n'existe pas de règle spéciale de rodage pour votre véhicule neuf. Cependant, suivez quelques précautions simples pendant les premiers 1.000 km pour favoriser le rendement futur, l'économie et la durée de vie de votre véhicule.

- Laissez votre moteur se réchauffer avant le démarrage.
- Evitez un fonctionnement brutal tel qu'un démarrage rapide, une accélération soudaine et un trajet prolongé à grande vitesse.
- Ne lancez pas le moteur.
- Conduisez à des vitesses variées pour ne pas forcer le moteur.
- Evitez la surcharge en gravissant des côtes.

PRODUITS DE NETTOYAGE

Suivez le mode d'emploi du fabricant des produits de nettoyage et autres produits chimiques utilisés pour l'intérieur ou l'extérieur du véhicule.

Certains produits peuvent être toxiques ou inflammables et leur utilisation incorrecte peut causer des blessures et des dégâts. En nettoyant l'intérieur ou l'extérieur du véhicule, n'utilisez pas de solvant volatile de nettoyage tel que : l'acétone, le diluant, le décapant, le dissolvant ou des matériaux de nettoyage tels que les savons de ménage, de blanchiment ou de réduction, sauf pour le nettoyage des étoffes pour l'élimination des taches.

N'utilisez jamais de tétrachlorure de carbone, d'essence, de benzène ou de naphte. Ouvrez toutes les portes du véhicule pour la ventilation en utilisant des produits de nettoyage ou autres produits chimiques dans l'habitacle. Une surexposition à certaines vapeurs peut causer un problème de santé qui survient plus fréquemment dans les lieux exigus non ventilés. Pour éviter une décoloration des sièges, ne laissez pas des matériaux qui déteignent entrer en contact avec les matériaux de garnissage des sièges avant que ces matériaux ne soient totalement secs. Ceci inclut certains types de vêtements comme ceux en velours côtelé, les jeans, le cuir et l'imitation cuir, ainsi que le papier décoratif, etc.

ENTRETIEN ET NETTOYAGE DE L'HABITACLE



Entretien des ceintures de sécurité

- Les ceintures de sécurité doivent rester propres et sèches.
- Nettoyez les ceintures de sécurité uniquement au moyen de savon doux et d'eau tiède.
- Ne tentez ni de blanchir ni de teindre les sangles au risque de les affaiblir considérablement.

Avec l'utilisation des matériaux de garnissage modernes, il est important d'utiliser des techniques de nettoyage et des produits de nettoyage corrects. Ceci est nécessaire dès le premier nettoyage pour éviter des taches d'humidité, des cercles ou des taches difficiles à éliminer lors du nettoyage suivant.

La poussière et la saleté qui se déposent sur les étoffes de l'habitacle doivent être éliminées au moyen d'un aspirateur ou d'une brosse à poils souples. Essuyez les garnissages de vinyle ou de cuir régulièrement au moyen d'un chiffon humide et propre. Les taches normales peuvent être nettoyées au moyen de produits.

SURFACES VITREES

Les surfaces vitrées doivent être nettoyées régulièrement. L'utilisation d'un produit de nettoyage pour le verre ou d'un produit de nettoyage ménager pour le verre permettra d'éliminer les dépôts de fumée de tabac et les films de saleté utilisés quelquefois pour les ingrédients et matériaux de garnissage.

N'utilisez jamais de produit de nettoyage abrasif sur une surface vitrée au risque de rayures. Si des produits abrasifs sont utilisés sur l'intérieur de la lunette arrière, les éléments de désembuage risquent d'être endommagés. Evitez de placer des décalcomanies sur l'intérieur de la lunette arrière qui devraient ensuite être retirées.

Nettoyage de l'extérieur du pare-brise

Si votre pare-brise n'est pas transparent avant l'utilisation du lave-glace ou si la raclette de l'essuie-glace broute, de la cire ou un autre matériau peut se trouver sur la raclette ou le pare-brise. Nettoyez l'extérieur du pare-brise au moyen d'une poudre de nettoyage ou d'un produit de nettoyage non abrasif équivalent. Votre pare-brise est propre si des bourrelets ne se forment pas en rinçant à l'eau.

ENTRETIEN ET NETTOYAGE DE L'EXTERIEUR

Laque

La laque de votre véhicule procure la beauté, la profondeur de coloris, la conservation du brillant et la durabilité.

Lavage de votre véhicule

La meilleure manière de préserver la finition du véhicule est de maintenir sa propreté par des lavages fréquents.

Lavez le véhicule à l'eau tiède ou froide.

N'utilisez pas d'eau chaude et ne lavez pas votre véhicule en plein soleil. N'utilisez ni savon agressif ni détergent chimique. Tous les produits de nettoyage doivent être rincés rapidement et ne peuvent sécher sur la carrosserie.

Les véhicules Ssangyong sont conçus pour fonctionner dans un environnement normal et pour résister aux éléments naturels. Cependant, les circonstances exceptionnelles, telles que les stations de lavage à haute pression, peuvent faire pénétrer l'eau à l'intérieur du véhicule.

Polissage et lustrage

Un polissage et un lustrage périodiques sont recommandés pour éliminer les résidus superficiels de la laque de la carrosserie. Les produits homologués sont fournis par votre distributeur Ssangyong.

Protection des pièces métalliques extérieures brillantes

Les pièces métalliques brillantes doivent être nettoyées régulièrement pour conserver leur lustre. Le lavage à l'eau suffit généralement.

Les éléments d'aluminium exigent des soins particuliers. Pour éviter de les endommager, n'utilisez jamais ni polish automobile ni produit pour les chromes, ni vapeur ni savon caustique pour nettoyer l'aluminium. Une couche de cire, placée sur les éléments polis puis frottée est recommandé pour toutes les pièces métalliques brillantes.

Nettoyage des roues d'aluminium, des roues de rallye et des enjoliveurs

Préservez l'aspect d'origine des roues et des enjoliveurs en les maintenant propres, exempts de saleté et de sel de la route. Un nettoyage régulier est recommandé. N'utilisez aucun produit abrasif ni aucune brosse de nettoyage qui pourraient endommager leur surface.

PROTECTION ANTICORROSION

Votre voiture a été conçue pour résister à la corrosion. Des matériaux spéciaux et des produits de protection ont été utilisés sur la plupart des pièces de votre voiture lors de sa construction pour contribuer à maintenir son bel aspect, sa résistance et son fonctionnement fiable. Certaines pièces normalement invisibles (tels que des organes du compartiment moteur ou le dessous du véhicule) sont telles que la rouille superficielle n'affectera pas leur fiabilité. Dès lors, une protection anticorrosion n'est ni nécessaire ni utilisée sur ces pièces.

Dégâts à la tôle

Si votre voiture est endommagée et exige la réparation ou le remplacement de panneaux de carrosserie, assurez-vous que l'atelier de carrosserie utilise le matériau anticorrosion adéquat sur des pièces réparées ou remplacées afin que la protection anticorrosion soit restaurée. (Consultez aussi Dégâts à la finition, plus loin).

Accumulation de dépôts

Le chlorure de calcium et les autres sels, les produits utilisés pour faire fondre la glace, le goudron de la route, la sève des arbres, les déjections des oiseaux, les retombées des cheminées d'usine et autres corps étrangers peuvent endommager la finition du véhicule en s'accumulant sur les surfaces laquées. Un nettoyage rapide peut s'avérer insuffisant pour éliminer tous ces dépôts. D'autres produits de nettoyage peuvent s'avérer nécessaires. En utilisant des produits chimiques de nettoyage, assurez-vous qu'ils sont sans danger pour les surfaces laquées.

Dégâts à la finition

Tous les éclats, fractures ou rayures profondes doivent être réparés immédiatement. Le métal nu se corrode rapidement et peut entraîner d'importants frais de réparation. Les petits éclats et rayures peuvent être réparés au moyen de matériaux de retouche. Les dégâts plus importants peuvent être réparés dans un atelier de carrosserie.

Maintenance du dessous de la voiture

Les matériaux corrosifs utilisés pour éliminer la glace et la neige et pour le nettoyage peuvent s'accumuler sous la voiture. Si ces matériaux ne sont pas éliminés, une corrosion (rouille) peut survenir sur des organes tels que les canalisations à carburant, le châssis, le plancher et le circuit d'échappement, même s'ils ont été pourvus d'une protection anticorrosion. Chaque printemps au moins, éliminez ces matériaux à grande eau. Veillez à nettoyer toutes les zones d'accumulation de la boue et d'autres débris.

Les sédiments accumulés dans des zones fermées du châssis doivent être dégagés avant le nettoyage. Au besoin, votre concessionnaire Ssangyong peut vous rendre ce service.

ATTENTION

- Quand un moteur est lavé, les résidus de carburant, de graisse et d'huile sont nettoyés. Dès lors, vous devez utiliser uniquement une station de remplissage ou un distributeur Ssangyong qui possède un équipement de séparateur d'huile dans la baie de lavage de voiture.
- L'huile moteur, le liquide de frein, le liquide de transmission, l'antigel, les batteries et les pneus doivent être mis au rebut en utilisant les possibilités locales autorisées ou elles doivent être mises au rebut par le fournisseur qui est dans l'obligation légale de les reprendre quand vous les remplacez.
- En aucun cas, aucun de ces articles ne peut être placé dans les poubelles ménagères et les liquides ne peuvent être déversés dans les égouts.
- Nous sommes tous concernés par la protection de l'environnement.
- Chacun doit en assurer sa part.

CONSIGNES DE SÉCURITÉ IMPORTANTES

AVANT DE CONDUIRE

Pour des raisons de confort et de sécurité de conduite, vérifiez chaque élément du véhicule avant de démarrer.

ATTENTION

Pour effectuer une inspection efficace du véhicule, gardez-le sur une surface plate et procédez dans l'ordre suivant :

Vérification des pièces problématiques

Contrôlez les pièces que vous pensez être problématiques pour voir si elles seront une gêne sur la route.

Vérification de l'aspect extérieur du véhicule

- Vérifiez que les pneus ne sont pas à plat et contrôlez la pression d'air.
- Vérifiez que le rétroviseur extérieur et la plaque d'immatriculation ne sont pas sales ou endommagés.
- Vérifiez que l'ensemble des phares ne sont pas sales ou endommagés.
- Recherchez la présence de taches d'huile sous la voiture.

Asseyez-vous sur le siège du conducteur et vérifiez les points suivants :

Le réglage du rétroviseur intérieur,

- l'enclenchement du frein et le desserrage du frein à main,
- tous les témoins d'alerte et de signalisation,
- tous les éclairages et
- le réglage du siège du conducteur.
- Assurez-vous du bon fonctionnement des feux avant et arrière, de l'éclairage de la plaque d'immatriculation, des feux de recul, des indicateurs de direction et des feux stop.

ATTENTION

Lorsque vous contrôlez les phares, observez les réflexions sur les murs et dans les rétroviseurs ou demandez à une tierce personne de vous aider.

Vérification du compartiment moteur

Vérifiez les éléments suivants :

- l'huile moteur,
- le liquide de servodirection,
- le liquide de frein,
- le système de refroidissement et
- la courroie d'entraînement.

Utilisation de la ceinture de sécurité en toutes circonstances

Le conducteur ainsi que les passagers doivent attacher leur ceinture de sécurité.

AVERTISSEMENT

- Les enfants, les femmes enceintes et les femmes qui allaitent risquent d'être victimes d'un accident si leur ceinture de sécurité n'est pas correctement attachée. Attachez toujours votre ceinture de sécurité, tel que préconisé.
- Familiarisez-vous avec les sièges, les ceintures et les coussins antichocs.

Les enfants

► Les enfants doivent s'installer sur le siège arrière

Pour que les enfants ne vous gênent pas pendant que vous conduisez, que ce soit par des mouvements accidentels ou un mauvais usage des appareils, placez-les à l'arrière.

► Les adultes doivent ajuster les dispositifs de confort et de sécurité

Lorsqu'un enfant pénètre dans le véhicule, un adulte doit faire attention aux portes, vitres, ceintures de sécurité et sièges afin de ne pas blesser l'enfant au niveau de ses mains, de ses pieds ou de son cou.

Ne laissez jamais un enfant sans surveillance dans le véhicule

Lorsqu'un enfant est seul dans la voiture, il peut démarrer le moteur, provoquer un incendie ou entraîner un autre accident de manière non intentionnelle.

AVERTISSEMENT

- En été, la température de l'habitacle augmente en raison des rayons directs du soleil, et un enfant ne sachant pas régler les dispositifs du véhicule risque l'asphyxie.
- Ne laissez pas un enfant seul dans la voiture si les vitres sont fermées.

SUR LA ROUTE

En cas de problème sur la route

- Si un témoin d'alerte s'allume, arrêtez immédiatement le véhicule dans un endroit sûr et prenez des mesures d'urgence.
- Si le véhicule a subi un choc important au niveau de sa partie basse, arrêtez-le immédiatement dans un endroit sûr. Recherchez la présence éventuelle de fuites de carburant ou de liquide de frein et vérifiez que le soubassement de la voiture n'est pas endommagé.
- Si un de vos pneus crève ou éclate subitement sur la route, gardez votre calme, tenez le volant fermement, freinez doucement pour réduire votre vitesse et arrêtez-vous dans un endroit sûr.

AVERTISSEMENT

Si l'essieu avant et le pneu ont été gravement heurtés sur la route et si vous décelez des problèmes de direction (le volant tremble de haut en bas / de gauche à droite / de manière circulaire), allez immédiatement chez le concessionnaire Ssangyong le plus proche ou dans un centre de réparations Ssangyong agréé pour faire contrôler et réparer les pièces de direction et de suspension.

Pas de mouvements inutiles pendant la conduite

- Lorsque vous conduisez, ne retirez jamais la clé de contact. Les freins et le système de direction ne fonctionneraient pas.
- Lorsque vous conduisez, ne passez pas vos mains à travers le volant pour utiliser les divers commutateurs. Cela risquerait de gêner votre maniement du volant et de provoquer un accident.

Stationnement dans un endroit sûr

Ne stationnez pas dans des endroits contenant du foin, des feuilles, du papier, des chiffons, de l'huile ou toute autre substance facilement inflammable.

AVERTISSEMENT

Pendant et juste après la conduite, le silencieux et le tuyau d'échappement sont chauds ; la présence de matières inflammables à proximité du véhicule pourrait provoquer un incendie.

Coupez le moteur lorsque vous faites la sieste

Vous pourriez provoquer un accident en sélectionnant un rapport ou en appuyant sur la pédale de l'accélérateur par inadvertance. Vous devez donc couper le moteur.

AVERTISSEMENT

Le fait d'appuyer successivement sur la pédale de l'accélérateur entraîne une surchauffe du moteur et du tuyau d'échappement, ce qui est susceptible de provoquer un incendie.

Coupez le moteur lorsque vous descendez de voiture

- Coupez le moteur et verrouillez les portes.
- Ne laissez aucun objet de valeur à l'intérieur et aidez les enfants à sortir de la voiture.

Déplacez le véhicule uniquement après avoir démarré le moteur

Déplacez votre véhicule uniquement après avoir démarré le moteur.

AVERTISSEMENT

Rouler en descente sans faire tourner le moteur risque de provoquer un accident.

Stationnement dans une pente

Après avoir bien serré le frein à main, placez le levier de la boîte de vitesses en position arrière si vous avez un véhicule à transmission manuelle ou en position **P** si vous avez un véhicule à transmission automatique.

ATTENTION

Placez des cales sous les roues.

Stationnement en côte

Après avoir bien serré le frein à main, placez le levier de la boîte de vitesses sur le premier rapport si vous avez un véhicule à transmission manuelle ou en position **P** si vous avez un véhicule à transmission automatique.

ATTENTION

Placez des cales sous les roues.

Stationnement ou arrêt dans un endroit clos

Lorsque vous stationnez ou arrêtez le véhicule dans un endroit clos, coupez le moteur.

AVERTISSEMENT

Le fait de laisser tourner le moteur dans un endroit clos, dans un garage, en intérieur ou dans d'autres lieux sans circulation d'air peut entraîner la mort par empoisonnement au monoxyde de carbone.

Points à observer lorsque vous reculez

Lorsque vous reculez, vérifiez toujours qu'il n'y a pas d'enfants ou d'autres obstacles derrière la voiture.

Conduite par temps de pluie

Par temps de pluie, la chaussée devient glissante et l'adhérence est réduite. Vous devez donc conduire avec plus de prudence que d'habitude.

ATTENTION

Si vous conduisez vite sur une chaussée mouillée, les pneus risquent de ne pas être constamment en contact avec la route ; en cas de mauvaise adhérence des pneus à la route, un phénomène d'aquaplanage se produit. Vous risquez de ne plus maîtriser la direction et le freinage.

Après avoir roulé sur une flaque d'eau ou effectué un lavage automatique, exercez plusieurs pressions légères sur la pédale de frein tout en roulant doucement afin de vérifier le bon fonctionnement des freins avant de prendre la route.

Se débarrasser des éléments qui perturbent la conduite

AVERTISSEMENT

- Ne laissez pas de matières inflammables, telles que des briquets jetables ou des vaporisateurs, à l'intérieur du véhicule. Elles pourraient provoquer un incendie ou une explosion.
- Ne placez aucun objet sous les pieds du conducteur et ne recouvrez pas le plancher d'un tapis trop épais, car il pourrait vous gêner lorsque vous appuyez sur les pédales du frein, de l'embrayage et de l'accélérateur.

Utilisation du frein moteur dans les longues descentes

Si vous exercez des pressions successives sur la pédale de frein, les freins surchauffent et l'efficacité du freinage peut en souffrir. Dans les longues descentes, rétrogradez pour utiliser le frein moteur.

REMARQUE

Le frein moteur permet de ralentir le véhicule lorsque vous n'appuyez pas sur la pédale de l'accélérateur ; le fait de rouler avec un rapport faible accroît l'efficacité de cette force décelératrice.

Toujours éteindre les cigarettes

- Assurez-vous que vous avez éteint toutes les cigarettes et allumettes avant de les jeter dans le cendrier.
- Ne jetez pas trop de mégots ou de substances facilement inflammables dans le cendrier.

ATTENTION

Pour sécuriser davantage votre conduite, retenez-vous de fumer lorsque vous êtes sur la route.

Attention aux accessoires

Ne fixez pas d'accessoires ou d'autres éléments inutiles sur la vitre de votre voiture, car ils pourraient gêner votre conduite. Un accessoire peut avoir un effet de lentille et provoquer un incendie ou un accident.

Attention lors de la vérification du liquide de refroidissement

Lorsque le moteur est chaud, n'ouvrez jamais le bouchon du réservoir du liquide de refroidissement.

De la fumée ou un liquide très chaud peut surgir et causer des brûlures au visage ou sur le corps.

Utilisation de pièces d'origine Ssangyong en toutes circonstances

- Vous pouvez maintenir le niveau de sécurité et de performances de votre voiture en utilisant uniquement des pièces recommandées ou des pièces d'origine Ssangyong.
- Vous pouvez reconnaître les pièces recommandées à leur numéro et à la marque qui est apposée.

ATTENTION

- La garantie ne prend pas en charge les problèmes dus à l'utilisation de pièces autres que des pièces Ssangyong.
- Vous pouvez reconnaître une pièce d'origine Ssangyong à son hologramme.

Conduite sur chaussée enneigée ou verglacée

- Passez au rapport de vitesses le plus faible possible et roulez lentement.
- Comme la distance de freinage est supérieure à la normale, laissez une plus grande distance de sécurité.
- En cas de freinage ou d'accélération trop brusque, le véhicule glissera et vous pourriez avoir un accident. Conduisez donc avec prudence. Lorsque vous freinez, utilisez le frein moteur ; n'appuyez sur la pédale de frein que lorsque vous avez considérablement ralenti.
- Lorsque vous descendez une route glissante, utilisez le frein moteur et roulez doucement.

ATTENTION

Lorsque vous conduisez sur une chaussée enneigée ou verglacée, utilisez des pneus neige pour plus de sécurité.

Conduite sur une chaussée couverte de sable ou de boue

- Maintenez une vitesse constante et aussi faible que possible.
- Lorsque vous roulez, veillez à ne pas accélérer ni freiner trop brusquement, car vous risqueriez d'être bloqué dans le sable ou la boue.
- Si cela se produit, insérez une pierre ou un morceau de bois sous la roue qui est coincée, appuyez légèrement sur la pédale de l'accélérateur et passez plusieurs fois doucement du rapport de vitesses arrière au rapport avant pour que la force d'inertie décoince le véhicule.

ATTENTION

- Si votre véhicule est bloqué dans le sable ou la boue et si vous ne parvenez pas à le décoincer, n'exercez pas de pressions successives sur la pédale de l'accélérateur. Si possible, faites-vous remorquer par un autre véhicule.

Conduite sur une route non pavée et sur une route de montagne

- Avant de prendre le volant, vérifiez l'état de la chaussée. Assurez-vous par exemple que la route ne s'arrête pas brusquement et qu'il y a suffisamment de place pour faire demi-tour au milieu de la route.
- Vous pouvez facilement glisser sur une route couverte de sable ou de boue séchée. Maintenez une vitesse faible et constante.
- Il y a un risque de sortie de route en montagne. Restez donc vigilant.
- Dans les longues descentes, ne passez pas au rapport supérieur ; roulez prudemment en utilisant le frein moteur.

Passage dans l'eau

- Si de l'eau vient à pénétrer dans le système électrique ou dans le moteur, elle peut causer des dégâts irréparables sur le véhicule. Ne conduisez pas dans l'eau.
- Si vous ne pouvez pas éviter de conduire dans l'eau, choisissez un endroit peu profond où la sortie d'échappement ne sera pas submergée d'eau et avancez lentement à vitesse constante.
- Avant de passer dans l'eau, sortez du véhicule et vérifiez le fond du flux d'eau. Ne roulez pas si le fond est sableux ou s'il est couvert de grosses pierres.
- Si plusieurs véhicules passent dans l'eau, le premier véhicule risque de creuser le sol. Soyez donc prudent et traversez à un autre endroit si possible.

► Points importants à considérer lors d'un passage dans l'eau

- Si le moteur s'arrête alors que vous passez dans l'eau, n'essayez pas de le redémarrer. Faites remorquer votre véhicule.
- Faites particulièrement attention à ne pas laisser l'eau pénétrer à l'intérieur du moteur par le biais du filtre à air.
- Ne changez jamais de vitesse lorsque vous passez dans l'eau.

AVERTISSEMENT

Si de l'eau vient à pénétrer dans le système de freinage, l'efficacité des freins sera réduite. Une fois que vous êtes passé, roulez doucement et exercez plusieurs pressions légères sur la pédale de frein pour que la chaleur de friction sèche les plaquettes et les disques de frein. Vérifiez le bon fonctionnement des freins avant de reprendre la route.

► Contrôle du véhicule après un passage dans l'eau

- Vérifiez les parties avant, arrière, gauche et droite, la transmission, les moyeux des essieux, l'arbre de transmission, les niveaux d'huile et de liquide ainsi que le soubassement ; si vous détectez des anomalies, faites vérifier votre véhicule immédiatement.
- Vérifiez tous les éclairages et autres dispositifs électriques. Si nécessaire, remplacez les composants endommagés et faites vérifier votre véhicule.
- Recherchez la présence de dommages éventuels sur la carrosserie et le soubassement ; si vous détectez des anomalies, faites vérifier votre véhicule immédiatement.
- Si la carrosserie est très sale, lavez le véhicule pour le protéger.

En montagne

Sélectionnez le rapport de transmission adéquat.

AVERTISSEMENT

Si vous utilisez subitement le frein moteur sur une chaussée glissante ou verglacée, le véhicule risque de glisser et de provoquer un accident. Utilisez le frein moteur après une accélération totale du véhicule.

- Sur une pente descendante à forte inclinaison, passez au rapport de vitesses le plus faible possible pour obtenir un effet de frein moteur maximal.

AVERTISSEMENT

Si vous utilisez vos freins à plusieurs reprises sur une longue descente, ils risquent de surchauffer, d'être moins efficaces et un accident peut se produire. Sur une longue descente, utilisez le frein moteur avec vos freins.

ATTENTION

Si vous utilisez subitement le frein moteur en roulant à une vitesse élevée, vous risquez d'endommager le moteur. Diminuez la vitesse du véhicule, puis passez à un rapport plus faible.

Conduite sur autoroute

- Avant de conduire sur autoroute, écoutez les prévisions météorologiques et préparez-vous minutieusement en vérifiant le niveau de carburant, le système de freinage, le système de refroidissement et les pneus.
- Respectez toujours les limitations de vitesse et ne roulez pas à une vitesse excessive.
- Laissez une bonne distance de sécurité et évitez de faire des mouvements de direction brusques.
- Par temps de pluie ou de neige et si les conditions météorologiques sont mauvaises, laissez une distance de sécurité deux fois plus grande et réduisez votre vitesse de moitié.

ATTENTION

Ne laissez pas tourner le moteur au ralenti pendant une période prolongée ; cela entraîne un gaspillage du carburant et une pollution de l'environnement.

- Roulez à une vitesse faible pendant les deux premiers kilomètres si possible.
- Ne chargez pas votre véhicule de choses inutiles.
- N'effectuez pas d'accélération rapide ni de freinage brusque et roulez à une vitesse constante.
- Lorsque vous vous gardez ou que vous vous arrêtez pendant un certain temps, coupez le moteur.
- Maintenez la pression des pneus à la valeur conseillée.
- Maintenez votre véhicule dans le meilleur état possible en le faisant réviser régulièrement et entretenez-le.

INTERDICTION DE MODIFICATIONS NON AUTORISÉES

Ce véhicule possède divers dispositifs électriques, électroniques et de contrôle perfectionnés. Ne les modifiez pas sans autorisation.

Modification des fusibles et circuits

Utilisez toujours les fusibles d'origine Ssangyong de la capacité recommandée. Ne changez pas et ne modifiez pas les circuits du véhicule. Cela pourrait provoquer un incendie.

Interdiction de teinter les vitres

Certaines modifications, telles que la coloration des vitres, peuvent provoquer des fuites. Le fait de teinter toutes les vitres d'un véhicule possédant un système de navigation peut affaiblir le signal satellite et empêcher l'affichage de la position actuelle du véhicule.

Utilisation de roues et de pneus non recommandés

En cas d'utilisation de pièces non recommandées, le volant est plus dur à manier, la consommation de carburant augmente, les performances de freinage diminuent et le volant risque de trembler, entraînant ainsi une usure des pneus lors d'une conduite à vitesse élevée.

Révisions régulières

Contrôlez toujours votre véhicule en fonction du calendrier d'inspection, remplacez les pièces si nécessaire et consignez les remplacements effectués dans le journal de votre véhicule.

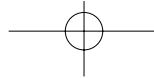
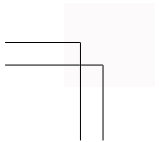
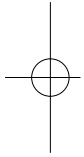
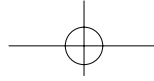
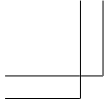

16

Index

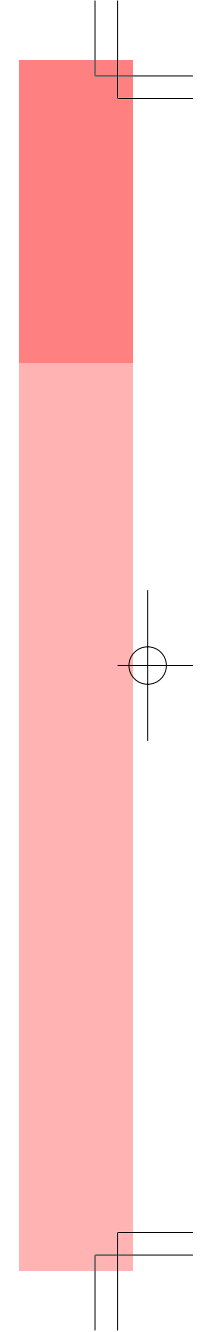

A

Allume-cigarette arrière, porte-gobelets arrière, casier de rangement arrière, prise de courant arrière	11-12
Aménagement d'un compartiment à bagages (9 & 11 sièges)	7-19
Attention	11-18
Avertissements au sujet des ceintures de sécurité	8-12
Avertissements au sujet des coussins antichocs	8-16
Avertissements et mises en garde lors des interventions personnelles	13-28
Avertissements et mises en garde ..	9-4

B

Baromètre et altimètre	4-28
Batterie	13-18
Bloc d'instruments	5-4
Boîte à fusibles et relais	13-19
Bougies d'allumage	13-29

C

Capot du moteur	3-8
Casiers de rangement avant	11-4
Casiers de rangement et dispositifs de commodité	11-2
Ceinture de sécurité des sièges avant	8-5
Ceinture de sécurité	8-2

Ceintures de sécurité des sièges de troisième et de quatrième rangée ..	8-9
Clé antidémarrage et commande à distance des serrures	2-2
Climatiseur arrière	9-16
Climatiseur automatique*	9-10
Climatiseur manuel	9-6
Comment boucler la ceinture de sécurité trois points des sièges avant	8-6
Comment boucler les ceintures du siège de deuxième rangée	8-8
Comment déposer et poser le siège de troisième rangée (7 sièges)	7-18
Comment utiliser l'altimètre (exemple)	4-29
Comment utiliser la télécommande ..	2-3
Comment vidanger l'eau du filtre à carburant (EU)	5-14
Comment vidanger l'eau du filtre à carburant (General)	5-15
Commutateur d'éclairage	4-4
Commutateur d'essuie-glace et de lave-glace	4-7
Commutateur de chauffage de vitre ..	4-21
Commutateur de feu antibrouillard et commutateur espoff*	4-19
Commutateur de la porte du conducteur	4-16
Commutateur de mode	6-9

Commutateur de régulation de vitesse	4-9
Commutateur de sélection de source d'air et AQS (système de purification d'air)	9-18
Commutateur de traction sur 4 roues*	4-13
Commutateurs audio au volant*	4-17
Commutateurs de la console suspendue et des lampes de l'habitacle	4-22
Commutateurs de la console suspendue	4-23
Commutateurs intérieurs	4-2
Consignes de sécurité importantes	15-7
Consignes de sécurité	1-5
Console centrale (casiers de rangement, chargeur de CD, chargeur de DVD)	11-13
Console centrale amovible	11-14
Coussin antichocs	8-14

D

Démarrage du moteur au moyen de câbles auxiliaires	12-2
Démarrage du moteur et circulation ..	1-3
Déplacement du levier sélecteur hors de la position P et réinitialisation du mode de sécurité	12-22
Dépose et montage du plateau ...	11-15
Désembuage et dégivrage	9-15

Déverrouillage du levier de changement de rapport	6-10
Diffuseurs d'air	9-3
Dimensions	0-5
Dispositifs d'ouverture et de fermeture	3-2
Dispositifs de commodité des sièges avant	7-7
Duree du trajet et vitesse moyenne .	4-30

E

Emplacement des lampes extérieures	14-3
Emplacement des organes dans le compartiment moteur (sauf UE) ..	13-4
Emplacement des organes dans le compartiment moteur (UE)	13-3
Emplacement des organes dans le compartiment moteur	13-5
En cas de surchauffe du moteur ..	12-12
Entretien du véhicule	15-2
Etiquette de la boîte à fusibles de l'habitacle	13-22
Etiquette de la boîte à fusibles du compartiment moteur	13-21

F

Feu antibrouillard arrière*, feu de recul, lampe de plaque minéralogique .	14-7
Feux antibrouillard avant et feu de gabarit	14-5

Feux arrière combinés	14-6
Filtre à air	13-10
Filtre à carburant et pompe d'amorçage (UE)	13-12
Filtre à carburant et séparateur d'eau (Général)	13-13
Filtre à carburant	13-16
Fonctionnement du frein de stationnement	6-18

H

Hayon	3-7
Huile moteur	13-6

I

Identification du véhicule	0-9
Inspection du turbo	10-4

L

Lampe aux pieds et lampe arrière	14-11
Lampe de la boîte à gants et lampe avant	14-9
Lampes de courtoisie et feu de gabarit	14-10
Lampes intérieures	14-8
Levier de selection de rapport de la transmission manuelle	6-2
Levier sélecteur de rapport de la transmission automatique	6-5

Liquide de direction assistée	13-11
Liquide de frein et d'embrayage ..	13-17
Liquide de lave-glacé	13-23
Liquide de refroidissement du moteur	13-9
Liquides et lubrifiants recommandés	0-4
Liste de contrôle quotidienne	13-2

M

Maintenance préventive	10-3
Mises en garde au sujet des pneus plats	12-4
Mises en garde lors du remplacement d'une roue	12-11
Mises en garde	6-3
Mode d'heure et de date	4-25
Mode de secours (transmission automatique)	6-11
Mode direction, pression atmosphérique, altitude	4-26
Moniteur arrière*	11-11
Moteur diesel à injection directe	1-10
Multimètre	4-24

O

Ouverture et fermeture des portes avec la clé de contact	2-9
--	-----

P

Panneau central de commutateurs ..	4-18
Panneau d'instruments	5-2
Pare-soleil.....	11-6
Poigné d'assistance, tablette de dossier de siège, poche de dossier.....	11-10
Portes	3-3
Précautions à prendre au démarrage..	2-6
Précautions d'utilisation du turbo ..	10-2
Pression de gonflage des pneus	13-25
Prise de courant avant et allume- cigarette	11-9
Programme de maintenance (Général)	0-3
Programme de maintenance (UE) ...	0-2
Projecteurs	14-4

R

Remorquage d'urgence	12-15
Remorquage du véhicule en panne	12-14
Remplacement d'un fusible	13-20
Remplacement d'une roue dont le pneu est dégonflé	12-6
Remplacement des balais d'essuie- glace	13-24
Remplacement des piles	2-4
Remplacement du filtre du climatiseur	9-19
Rétroviseur intérieur	11-7
Roue de secours et pneus d'hiver .	13-27

S

Siège de deuxième rangée	8-7
Siège de passager	7-6
Siège de quatrième rangée (9 & 11 sièges)	7-17
Siège de seconde rangée (7 sièges)	7-8
Siège de seconde rangée (9 sièges)	7-10
Siège de troisième rangée (7 sièges)	7-16
Siège de troisième rangée (9 sièges)	7-12
Siège du conducteur (manuel)	7-5
Siège du conducteur (siège motorisé)	7-4
Sièges de seconde et de troisième rangées (11 sièges)	7-14
Sièges	7-2
Spécifications des ampoules et vérifica- tion de leur fonctionnement	14-2
Spécifications	0-6
Système antidémarrage*	2-7
Système d'aide au stationnement* ..	6-12
Système de caméra arrière*	6-14
Système de chauffage supplémentaire	9-5
Système de freinage	6-16
Système de ventilation, chauffage, climatisation et purification d'air ..	9-2
Systèmes audio, video, de navigation*	11-16

T

Témoin 4WD Check (vérification de traction sur 4 roues)*	4-15
Témoin de séparateur d'eau et témoin de vérification du moteur	12-13
Témoin du séparateur d'eau	5-13
Témoins en rapport avec les freins ..	5-11
Témoins et indicateurs	5-3
Tension de batterie	4-31
Toit ouvrant	3-6
Totalisateur/compteur de trajet	5-5
Traction d'une remorque*	12-17
Transmission automatique, aide au stationnement, freinage	6-4
Triangle d'avertissement	12-23
Trousse de remplacement de roue .	12-5

U

Utilisation de la clé de contact	2-5
--	-----

V

Vérification de l'usure et permutation des pneus	13-26
Vérifications avant un trajet	1-2
Vitres	3-5
Volant inclinable et avertisseur sonore	11-8
Volet de remplissage de carburant ..	3-9

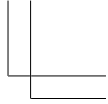
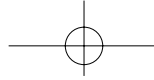
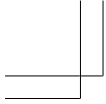

MEMO



Lined area for writing, consisting of 18 horizontal dotted lines.

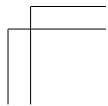
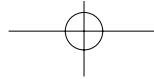
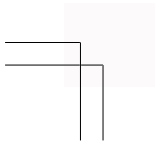
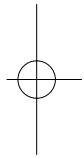
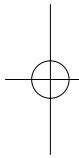

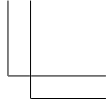
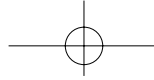
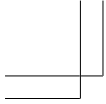

MEMO



Handwriting practice area with 18 horizontal dotted lines.

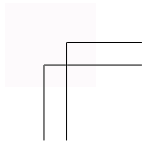
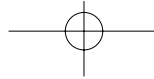
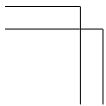
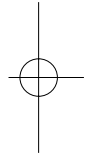
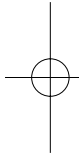



RODIUS / STAVIC GUIDE DE L'UTILISATEUR

PUBLIÉ PAR
Overseas A/S TEAM
SSANGYONG MOTOR CO., LTD.

150-3, CHILGOI-DONG, PYUNGTAEK-SI
GYEONGGI-DO, 459-711 KOREA

TÉLÉPHONE : 82-31-610-2740
FACSIMILE : 82-31-610-3762

AVERTISSEMENT : TOUS DROITS RÉSERVÉS
Imprimé par SSANGYONG Motor.Co,Ltd
Aucune page de ce guide ne peut être
utilisée ou reproduite sans la permission
écrite. d'Overseas A/S Team.

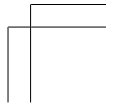
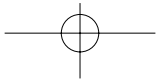



EDITION HISTORY

No.	CODE NO.	PRINTING DATE	MODEL YEAR	REMARKS
1	LSV1-4OM0F-5D-500A	Apr. 2005	2005	
2	LSV1-5OM0F-5K-500A	Nov. 2005	2005	
3	LSV1-5OM0F-5L-500B	Dec. 2005	2005	

