

INTEGRATED REFRIGERATION

USE & CARE GUIDE

GUÍA DE USO Y MANTENIMIENTO

GUIDE D'UTILISATION ET D'ENTRETIEN

GUIDA ALL'USO E ALLA MANUTENZIONE

BEDIENUNGS-UND PFLEGEANLEITUNG



Contents

- 3 Integrated Features
- 3 Interactive Controls
- 4 Storage
- 6 Operation
- 7 Care Recommendations
- 7 Troubleshooting
- 8 Sub-Zero Warranty

Customer Care

The model and serial number are listed on the product rating plate. Refer to page 3 for rating plate location. For warranty purposes, you will also need the date of installation and name of your authorized Sub-Zero dealer. Record this information below for future reference.

SERVICE INFORMATION

Model Number _____

Serial Number _____

Date of Installation _____

Certified Service Name _____

Certified Service Number _____

Authorized Dealer _____

Dealer Number _____

Important Note

To ensure this product is installed and operated as safely and efficiently as possible, take note of the following types of highlighted information throughout this guide:

IMPORTANT NOTE highlights information that is especially important.

CAUTION indicates a situation where minor injury or product damage may occur if instructions are not followed.

WARNING states a hazard that may cause serious injury or death if precautions are not followed.

Integrated Features

| FEATURE | PG |
|---------------------------------------|----|
| 1 Product Rating Plate | 2 |
| 2 Interactive Control Panel | 3 |
| 3 Freshness Cards | 4 |
| 4 Door Shelves | 4 |
| 5 Dairy Compartment | 4 |
| 6 Glass Shelves | 4 |
| 7 Refrigerator Drawers | 4 |
| 8 Ice Container | 5 |
| 9 Storage Drawers | 5 |
| 10 Air Purification System | 6 |
| 11 Automatic Ice Maker | 6 |
| 12 Water Dispenser (dispenser models) | 6 |
| 13 Condenser (behind grille) | 7 |

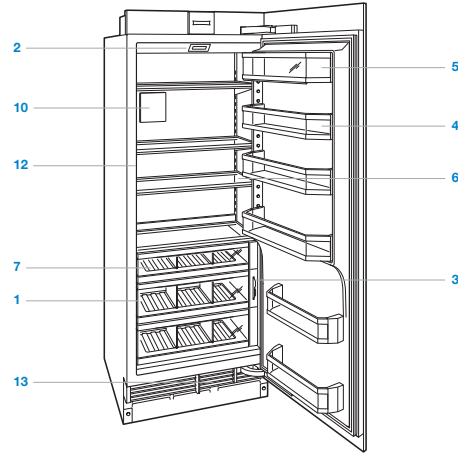

Column all refrigerator.

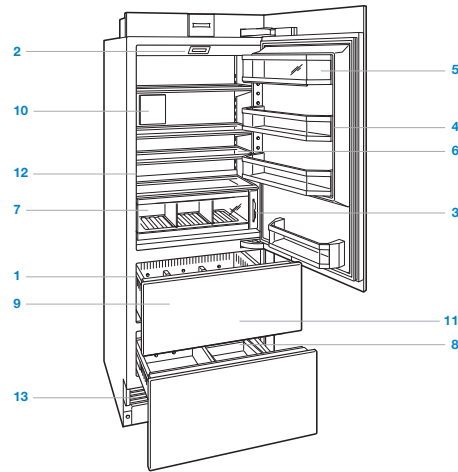

Tall combination.

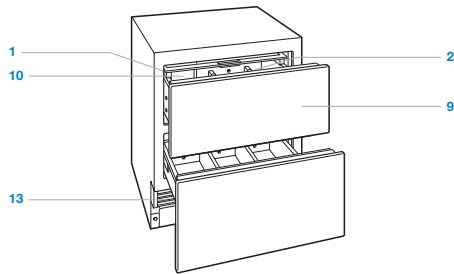

Drawer all refrigerator.

Interactive Control Panel

For initial start up, touch and hold ⓘ on the control panel for 2 seconds.

Temperature can be adjusted in one-degree increments on the home screen. Combination units have separate temperature controls for refrigerator and freezer. Temperatures are preset at 3°C and -18°C. To change temperature, touch the temperature being adjusted, then press '+' or '-' until desired temperature is displayed. Refer to the illustration below.

Once temperature has been adjusted, additional features can be activated or deactivated from the options screen. Touch ▶ to view the options screen. Refer to the illustration below.



Home screen.



Options screen.

OPTIONS SCREEN PG

| | | |
|--|---|---|
| | Touch to activate or deactivate ice maker system and max ice feature. | 6 |
| | Touch to activate or deactivate door/drawer alarm. | 3 |
| | Touch to activate or deactivate water dispenser. | 6 |
| | Touch to activate or deactivate air purification system. | 6 |
| | Touch to view settings screen. | 3 |

SETTINGS SCREEN

| | |
|--|--|
| | Touch to view model information. |
| | Touch to select temperature unit, Fahrenheit or Celsius. |
| | Touch to adjust control panel brightness and contrast. |
| | Touch to adjust door/drawer alarm volume and pitch. |
| | Touch to adjust door/drawer alarm duration. |
| | Touch to enter Sabbath mode. |
| | Touch to view troubleshooting and service information. |
| | Touch to set clock. |
| | Touch to select smart home options. |
| | Touch to select language options. |
| | Touch to adjust soft on lighting. |

Keeping Food At Its Best

This Sub-Zero features a unique dual refrigeration system to keep food fresher longer.

With the Sub-Zero dual refrigeration system, individual refrigerator and freezer systems have been designed to maintain accurate, consistent temperatures and proper humidity levels for longer food life expectancy. Dual refrigeration eliminates transfer of fresh food odors to frozen food and ice and does not freeze the moisture out of the air in the fresh food section.

For handy tips and information on how to maximize food freshness, refer to the freshness cards stored in the refrigerator.

Refrigerator Storage

DOOR SHELVES

To remove a door shelf or the dairy compartment, lift from the bottom and slide out. To reinstall, place in the desired position and slide the shelf down onto the guides. Refer to the illustration below.

IMPORTANT NOTE: If door opening is limited to 90°, door shelves may need to be removed before removing a storage drawer or glass shelf.

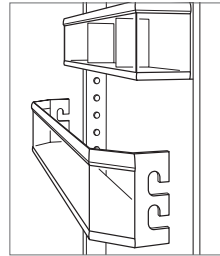

Door shelf removal.

GLASS SHELVES

To remove or adjust a glass shelf, tilt up, then lift up and out. To reposition, insert shelf in the tracks along the back wall, then lower the front until it locks into position. Refer to the illustration below.

The stationary glass shelf at the bottom of the compartment should be placed with beveled edge facing front. Rear support legs space the shelf away from the back wall to ensure proper air flow through the unit.

IMPORTANT NOTE: Use care when handling glass shelves to prevent breakage or scratching the interior.

▲ CAUTION

Glass shelves should warm to room temperature before immersing in warm water.

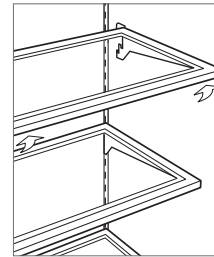

Glass shelf removal.

REFRIGERATOR DRAWERS

To remove a refrigerator drawer, pull open until the drawer stops. Lift the front of the drawer slightly and pull straight out. To reinstall, pull drawer carrier out and align the bottom of the drawer with the carrier. Refer to the illustration below.

Dividers in refrigerator drawers can be removed by pulling straight up. To replace, align tabs on the divider with notches in the drawer and push down.

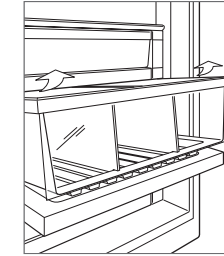

Refrigerator drawer removal.

Freezer Storage

FREEZER BASKETS

To remove, pull forward until basket stops. Pull the two plastic tabs located behind the bottom two corners of the basket forward, then lift up and out. Refer to the illustration below. To reinstall, push drawer slides in. Align the basket with slides and push back until it stops. Press down on the front of the basket to engage slides. Refer to the illustration below.

If door opening is limited to 90°, the top basket must be removed before removing the middle or lower basket.

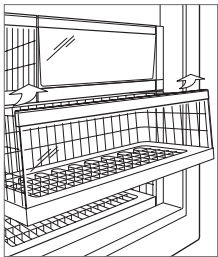

Freezer basket removal.

ICE CONTAINER

Column | To remove ice container, pull freezer drawer open until it stops and lift container out. To reinstall, pull drawer carrier out and align the bottom of the container with the carrier. Refer to the illustration below.

Tall and drawer | To remove ice container, pull freezer drawer open until it stops and lift container out. To reinstall, place in the drawer with tabs on the bottom of the container aligned with slots in the drawer. Refer to the illustration below.

The ice maker must be turned off by touching  when the ice storage container is removed. The unit is equipped with a 3-minute delay after the ice container is removed, to ensure cubes are not ejected before ice maker can be deactivated or ice container is reinstalled.

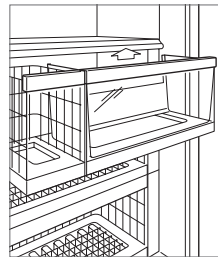

Column ice container.

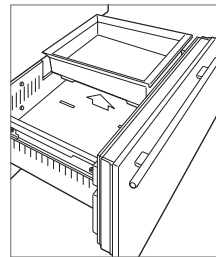

Tall and drawer ice container.

Storage Drawers

CRISPER COVER

The crisper cover in the upper storage drawer can be slid closed or left open.

To remove, pull the upper drawer all the way out, raise the front edge of the crisper cover and pull it forward out of the drawer. Refer to the illustration below.

DRAWER DIVIDERS

To remove or adjust a short divider, flex the long divider slightly, then pull upward. Refer to the illustration below.

To remove a long divider, the short dividers must be removed. Pull divider up until it stops, rotate counterclockwise, then pull upward. To reinstall, align grooves with drawer tabs, rotate clockwise, then slide down.

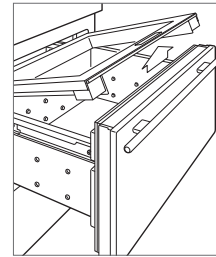

Crisper cover.

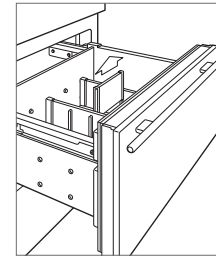

Drawer dividers.

DRAWER REMOVAL

To remove, pull open until drawer stops. Raise the drawer front and place onto the slides. Align the back of the drawer with hooks on the slide, then align the white pegs at the front of the slide with holes at the front of the drawer. Refer to the illustration below.

IMPORTANT NOTE: For drawer models, the upper drawer has a control cable that must be disconnected before removing the drawer. Refer to the illustration below.

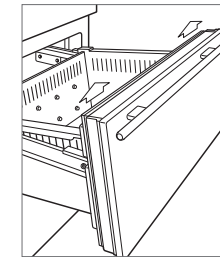

Drawer removal.

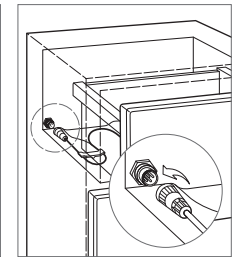

Control cable (drawers).

Air Purification System

The advanced air purification system of Sub-Zero integrated models reduces bacteria, odors and ethylene gas, which causes premature ripening in fruits and vegetables. If your unit is equipped with an air purification system, the cartridge has been factory installed and is located on the back wall of the refrigerator (back of upper drawer for drawer models).

To initiate air purification, touch  on the options screen.

The cartridge will last approximately one year. 'Change Air Purifier' will appear on the control panel when the cartridge needs to be replaced. Touch 'Snooze' to delay reminder for 24 hours or until cartridge can be replaced.

 **AIR PURIFIER LAMP
CONTAINS MERCURY**

Manage in accordance with disposal laws.
In the U.S. visit earth911.com or call 800-222-7820.

AIR PURIFICATION CARTRIDGE REPLACEMENT

- 1 To access the air purification cartridge, grasp the outside cover from the bottom and rotate upward (top and rotate downward for drawers). Refer to the illustrations below.
- 2 Grasp the black cover from the top and rotate downward. The cartridge will pop out and can be removed.
- 3 Remove the new cartridge from packaging and insert with connector pointing downward.
- 4 Once in position, close the black cover. Then rotate the outside cover downward (upward for drawers).
- 5 Once the cartridge has been replaced, follow instructions on the control panel. The cartridge life cycle will reset for approximately one year.

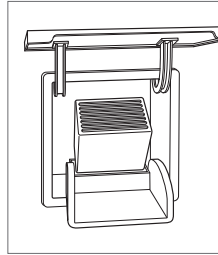

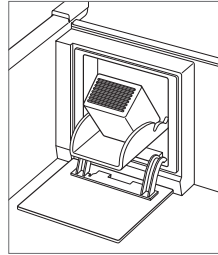

Air purification cartridge (column and tall).



Air purification cartridge (drawers).

Ice Maker Operation

To initiate ice production, touch the  indicator on the options screen. A single highlighted cube indicates the ice maker is active. Three highlighted cubes indicate the max ice feature is active. Max ice increases ice production up to 30% for a 24-hour period. During that period, some components may run at a higher speed resulting in a unique audible tone. This is typical and will revert back after 24 hours or when the ice container is full. To deactivate the ice maker, touch  until no cubes are highlighted. After initial start-up, discard the first few batches of ice. The ice may contain impurities from new plumbing connections.

If ice is not used regularly it may fuse together. To avoid, discard ice and allow ice maker to replenish.

The ice maker must be turned off by touching  when the ice storage container is removed. The unit is equipped with a 3-minute delay after the ice container has been removed, to ensure cubes are not ejected before the ice maker can be deactivated or ice container is reinstalled.

Sabbath

This appliance is certified by Star-K to meet strict religious regulations in conjunction with specific instructions found on www.star-k.org.

For Sabbath mode, from the settings screen, touch  and follow instructions on the control panel.

Water Dispenser

The water dispenser is located inside the refrigerator on the left wall. Press a glass against the dispenser to activate water flow. Water flow will stop when the glass is pulled away. Refer to the illustration below.

The chilled water reservoir tank holds approximately 1.2 L of filtered water. It may take several hours to chill the water to refrigerator temperature during the original fill and after a large amount of water is dispensed.

To fill the tank, press a glass against the dispenser until water begins to flow. A safety feature was incorporated into the dispenser to limit continuous water flow to 60 seconds. If water does not dispense within 60 seconds, remove the glass, then reapply to the dispenser until water begins to flow. Once the tank is full, discard the first few glasses of water. It may contain impurities from new plumbing connections.

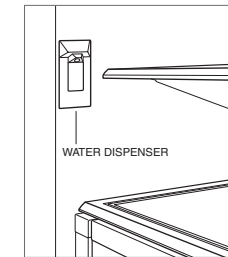

Water dispenser.

Cleaning

INTERIOR CLEANING

To clean interior surfaces and all removable parts, wash with a mild solution of soap, water and baking soda. Rinse and dry thoroughly. Avoid getting water on lights and control panel.

⚠ CAUTION

Do not use vinegar, rubbing alcohol or other alcohol-based cleaners on any interior surface.

STAINLESS STEEL EXTERIOR

Use a nonabrasive stainless steel cleaner and apply with a soft lint-free cloth. To bring out the natural luster, lightly wipe surface with a water-dampened microfiber cloth followed by a dry polishing chamois. Always follow the grain of stainless steel.

CONDENSER CLEANING

⚠ CAUTION

Before cleaning the condenser, turn power off at the control panel. Wear gloves to avoid injury from sharp condenser fins.

The condenser is located behind the grille. Remove the kickplate by extracting the two mounting screws. Refer to the illustration below. Use a soft bristle brush and vacuum to remove dust and lint from the condenser. Clean the condenser every three to six months.

IMPORTANT NOTE: To avoid damaging condenser fins, vacuum in the direction of the fins.

⚠ CAUTION

Failure to clean the condenser could result in temperature loss, mechanical failure or damage.

VACATIONS

For extended vacations, turn power off at the control panel. Empty the unit and block doors open slightly to let fresh air in and keep interior dry.

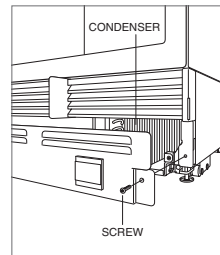

Condenser location.

Troubleshooting

UNIT OPERATION

No lights or cooling.

- Verify power is on.
- Verify electrical power to unit and home circuit breaker is on.

No lights in refrigerator or freezer.

- Door/drawer may have been left ajar which has disabled lights to eliminate excess heat. If lights are out, close door/drawer for one hour. If lights are still out, contact Sub-Zero factory certified service.
- LED interior lighting must be replaced by Sub-Zero factory certified service.

Frost, condensation or ice build up inside unit.

- Verify condenser is clean.
- Verify door/drawer is closing properly.
- Verify door/drawer has not been left ajar.
- Verify door/drawer gasket does not have rips or tears. If it does, contact Sub-Zero factory certified service.
- If icing is heavy, turn unit off and use a hair dryer to melt ice. Hair dryer should be set on low and kept moving at all times. Once ice has melted, wipe up water with a cloth or paper towel.

High temperatures, unit runs excessively or unit giving off too much heat.

- Verify condenser is clean.
- Verify door/drawer is closing properly.
- Verify door/drawer has not been left ajar.
- Increased ambient temperatures may cause compressors to run longer.
- If temperature display shows 3° and -18°, but is not cooling, unit may be in showroom mode. Contact your authorized Sub-Zero dealer.

No water from dispenser.

- Wait one hour, then try dispenser again. Contact contact your authorized Sub-Zero dealer if unresolved.

Troubleshooting

ICE PRODUCTION

No ice.

- Verify ice cube indicator appears in control panel display.
- Verify ice maker has been on for at least 24 hours.
- Verify freezer temperature near -18°C.
- Verify ice container is properly installed.
- Verify ice maker arm in down position.
- Verify water is being supplied to unit.

Blue or green ice.

- Possible copper supply line corrosion. Contact plumber to clean or replace.

Black flecks in cubes.

- Stop use and contact Sub-Zero factory certified service.

Bad taste.

- Defrost freezer and clean with soap and water.
- Place coffee grounds or charcoal briquettes in freezer to absorb odor.

Hollow cubes.

- Clean condenser. Contact Sub-Zero factory certified service if unresolved.

ODOR

- Unit should be cleaned before using for the first time. This will clear any odors that may have been trapped during shipping.
- Replace air purification cartridge.
- Clean unit and shelving thoroughly.
- Uncovered food could create odor which may require cleaning.

SERVICE

- Maintain the quality built into your product by contacting Sub-Zero factory certified service.
- When contacting service, you will need the model and serial number of your unit. Both numbers are listed on the product rating plate. Refer to page 3 for rating plate location.
- For warranty purposes, you will also need the date of installation and name of your authorized Sub-Zero dealer. This information should be recorded on page 2.

Sub-Zero Products Limited Warranty

INTERNATIONAL PRODUCTS
FOR RESIDENTIAL USE ONLY

FULL TWO YEAR WARRANTY

For two years from the date of original installation, your Sub-Zero product warranty covers all parts and labor to repair or replace, under normal residential use, any part of the product that proves to be defective in materials or workmanship. All service provided by Sub-Zero under the above warranty must be performed by Sub-Zero factory certified service, unless otherwise specified by Sub-Zero, Inc. Service will be provided during normal business hours.

FULL FIVE YEAR SEALED SYSTEM WARRANTY

For five years from the date of original installation, your Sub-Zero product warranty covers all parts and labor to repair or replace, under normal residential use, the compressor, condenser, evaporator, drier and all connecting tubing that prove to be defective in materials or workmanship. All service provided by Sub-Zero under the above warranty must be performed by Sub-Zero factory certified service, unless otherwise specified by Sub-Zero, Inc. Service will be provided during normal business hours.



Índice

- 3 Características de los modelos integrables
- 3 Controles interactivos
- 4 Almacenamiento
- 6 Funcionamiento
- 7 Recomendaciones de mantenimiento
- 7 Localización y solución de problemas
- 8 Garantía Sub-Zero

Atención al cliente

La información relativa sobre el número de serie y el modelo se muestra en la placa de datos del producto. Consulte la página 3 para observar la ubicación de la placa de datos. Para cuestiones relacionadas con la garantía, también necesita saber la fecha de instalación y el nombre de su distribuidor autorizado de Sub-Zero. Guarde la siguiente información para tenerla como referencia en el futuro.

INFORMACIÓN SOBRE EL MANTENIMIENTO

Referencia del modelo

Número de serie

Fecha de instalación

Nombre del servicio certificado

Número de servicio certificado

Distribuidor autorizado

Número del distribuidor

Nota importante:

Para garantizar que este producto se instala y funciona de la forma más eficaz y segura posible, tenga en cuenta la información que se destaca en esta guía:

Cuando aparece **NOTA IMPORTANTE**, se resalta información que resulta especialmente importante.

PRECAUCIÓN indica una situación en la que se pueden sufrir heridas leves o provocar daños al producto si no se siguen las instrucciones.

AVISO indica peligro de que se produzcan heridas personales graves o incluso la muerte si no se siguen las precauciones especificadas.

Características de los modelos integrables

| CARACTERÍSTICA | PÁG. |
|--|------|
| 1 Placa de datos del producto | 2 |
| 2 Panel de control interactivo | 3 |
| 3 Tarjetas para la frescura de los alimentos | 4 |
| 4 Estantes en la puerta | 4 |
| 5 Compartimento para productos lácteos | 4 |
| 6 Estantes de cristal | 4 |
| 7 Cajones del frigorífico | 4 |
| 8 Cubitera | 5 |
| 9 Cajones de almacenamiento | 5 |
| 10 Sistema de purificación de aire | 6 |
| 11 Fabricador de cubitos de hielo automático | 6 |
| 12 Dispensador de agua (modelos con dispensador) | 6 |
| 13 Condensador (detrás de la rejilla) | 7 |

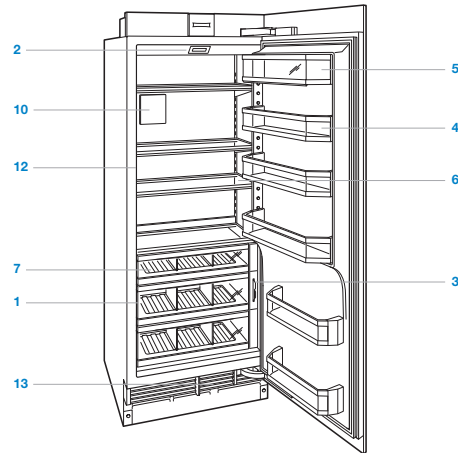

Frigorífico todo con columnas.

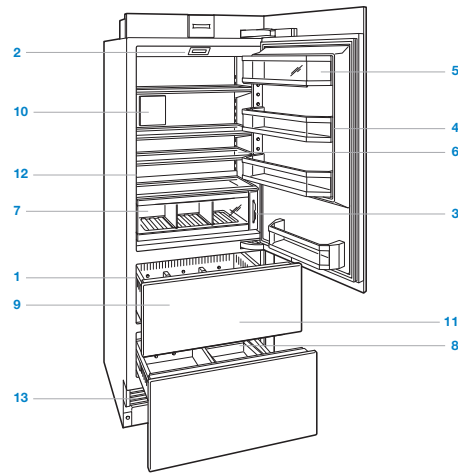

Combi alto.

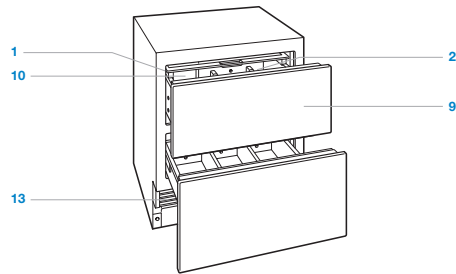

Frigorífico todo con cajones.

Panel de control interactivo

Para la puesta en marcha inicial, pulse y mantenga pulsado el panel de control durante 2 segundos.

La temperatura se puede ajustar en incrementos de un grado en la pantalla principal. Las unidades combinadas poseen controles de temperatura separados para el congelador y el frigorífico. Las temperaturas predefinidas son 3 °C y -18 °C. Para cambiarlas, pulse la temperatura que desee ajustar y después presione «+» o «-» hasta que se muestre la temperatura deseada. Consulte la siguiente ilustración.

Una vez ajustada la temperatura, las funciones adicionales se pueden activar o desactivar desde la pantalla de opciones. Pulse para acceder a la pantalla de opciones. Consulte la siguiente ilustración.



Pantalla principal.



Pantalla de opciones.

| PANTALLA DE OPCIONES | PÁG. |
|--|------|
| Pulse para activar o desactivar el sistema de fabricación de hielo y la función max ice. | 6 |
| Pulse para activar o desactivar la alarma de la puerta o cajón. | 3 |
| Pulse para activar o desactivar el dispensador de agua. | 6 |
| Pulse para activar o desactivar el sistema de purificación de aire. | 6 |
| Pulse para ver la pantalla de configuración. | 3 |

| PANTALLA DE AHYSTES | |
|--|--|
| Pulse para ver la información del modelo. | |
| Pulse para seleccionar la unidad de temperatura, en grados Fahrenheit o Celsius. | |
| Pulse para ajustar el brillo y el contraste del panel de control. | |
| Pulse para ajustar el volumen y el tono de la alarma de la puerta o cajón. | |
| Pulse para ajustar la duración de la alarma de la puerta o cajón. | |
| Pulse para activar el modo Sabbath. | |
| Pulse para ver la información del servicio y resolución de problemas. | |
| Pulse para configurar el reloj. | |
| Pulse para seleccionar las opciones de smart home. | |
| Pulse para seleccionar las opciones de los idiomas. | |
| Pulse para ajustar la tenuidad de la luz. | |

Cómo mantener los alimentos en perfecto estado

Esta unidad Sub-Zero incorpora un exclusivo sistema de refrigeración doble para mantener los alimentos frescos durante más tiempo.

Con el sistema de refrigeración doble de Sub-Zero, los sistemas individuales del frigorífico y del congelador están diseñados para mantener una temperatura precisa y constante, así como niveles de humedad adecuados para que los alimentos se mantengan durante más tiempo. La refrigeración doble elimina el traspaso de olores de los alimentos frescos a los congelados y al hielo y no congela la humedad presente en el aire de la sección de alimentos frescos.

Para obtener más información y consejos prácticos sobre cómo conseguir mantener los alimentos durante más tiempo, consulte las tarjetas para la frescura de los alimentos conservados en el frigorífico.

Almacenamiento en el frigorífico

ESTANTES EN LA PUERTA

Si desea extraer un estante de la puerta o el compartimento de productos lácteos, levántelo desde la parte inferior y deslícelo hacia fuera. Para volver a colocarlo, póngalo en la posición deseada y deslice el estante hacia abajo por las guías. Consulte la siguiente ilustración.

NOTA IMPORTANTE: si la apertura de la puerta está limitada a 90°, es posible que necesite extraer los estantes de la puerta antes de retirar el cajón de almacenamiento o el estante de cristal.

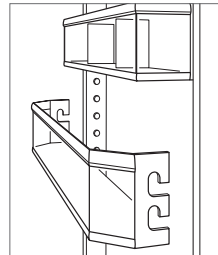

Extracción de los estantes de la puerta.

ESTANTES DE CRISTAL

Para extraer o ajustar un estante de cristal, inclínelo hacia arriba y luego tire hacia arriba y hacia fuera. Para volver a colocarlo, introduzca el estante en las guías situadas en la parte posterior de la pared, y luego baje el frontal hasta que quede bien colocado en su sitio. Consulte la siguiente ilustración.

El estante de cristal fijo que se encuentra en la parte inferior del compartimento debe colocarse con el borde biselado hacia el frente. Las patas de soporte traseras dejan un espacio de separación entre el estante y la pared trasera que permite la circulación de aire por la unidad.

NOTA IMPORTANTE: utilice con cuidado los estantes de cristal para evitar que se rompan o se raye el interior.

⚠ PRECAUCIÓN

Es necesario que los estantes se calienten a la temperatura ambiente antes de sumergirlos en agua caliente.

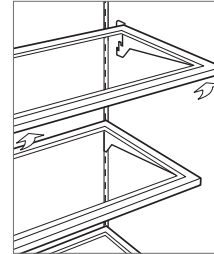

Extracción del estante de cristal.

CAJONES DEL FRIGORÍFICO

Para extraer un cajón del frigorífico, tire hacia fuera hasta que el cajón se detenga. Levante con cuidado la parte frontal del cajón y tire con firmeza. Para volver a colocarlo, tire del soporte del cajón hacia fuera y alinee la parte inferior del cajón con el soporte. Consulte la siguiente ilustración.

Los divisores de los cajones del frigorífico se pueden extraer tirando hacia arriba. Para volver a colocarlos, alinee las pestañas del divisor con las muescas del cajón y empuje hacia abajo.

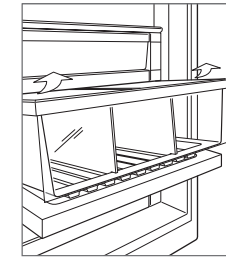

Extracción de los cajones del frigorífico.

Almacenamiento en el congelador

CESTAS DEL CONGELADOR

Para extraerlas, tire hacia delante hasta que la cesta se detenga. Empuje hacia fuera las dos pestañas de plástico situadas detrás de las dos esquinas inferiores de la cesta, y luego tire hacia arriba y hacia fuera. Consulte la siguiente ilustración. Para volver a colocarla, empuje las guías de la cesta hacia dentro. Alinee la cesta con las guías y empújela hacia dentro hasta que se detenga. Presione hacia abajo en la parte delantera de la cesta para enganchar las guías. Consulte la siguiente ilustración.

Si la apertura de la puerta está limitada a 90°, debe retirar la cesta superior antes de extraer la cesta intermedia o inferior.

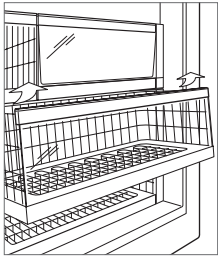

Extracción de las cestas del congelador.

CUBITERA

Columna | Para extraer la cubitera, abra el cajón del congelador hasta que se detenga y tire hacia fuera de la cubitera. Para volver a colocarla, tire del soporte del cajón hacia fuera y alinee la parte inferior de la cubitera con el soporte. Observe la siguiente ilustración.

Alto y con cajones | Para extraer la cubitera, abra el cajón del congelador hasta que se detenga y tire hacia fuera de la cubitera. Para volver a colocarla, coloque el cajón con pestañas en la parte inferior de la cubitera alineado con las ranuras del cajón. Observe la siguiente ilustración.

El fabricante de cubitos de hielo se desactiva al pulsar  si se ha extraído la cubitera previamente. La unidad está equipada con una retención de 3 minutos desde que se extrae la cubitera, que garantiza que los cubitos no se expulsan antes de que se desactive el fabricante de hielo o se reinstale la cubitera.

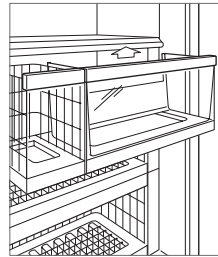

Cubitera de unidades altas de columna.

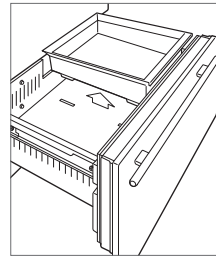

Cubitera de unidades altas y con cajones.

Cajones de almacenamiento

CUBIERTA DEL CAJÓN PARA FRUTAS Y VERDURAS

La cubierta del cajón superior de almacenamiento de frutas y verduras se puede cerrar o dejar abierta.

Para extraerla, tire del cajón superior hacia fuera, levante el borde delantero de la cubierta del cajón y tire de ella hacia fuera del cajón. Observe la siguiente ilustración.

DIVISORES DEL CAJÓN

Para extraer o ajustar un divisor pequeño, flexione ligeramente el divisor de mayor tamaño y tire hacia arriba. Consulte la siguiente ilustración.

Para extraer un divisor largo, primero debe retirar los pequeños. Tire del divisor hacia arriba hasta que se detenga, después gírelo en sentido contrario a las agujas del reloj y tire otra vez hacia arriba. Para volver a colocarlo, alinee sus ranuras con las pestañas del cajón, gírelo en sentido de las agujas del reloj y deslícelo hacia abajo.

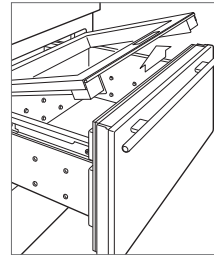

Cubierta de cajón para frutas y verduras.

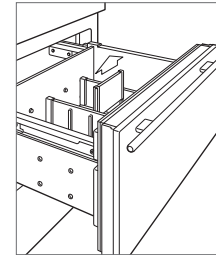

Divisores de cajón.

EXTRACCIÓN DE LOS CAJONES

Para extraerlo, tire hacia fuera hasta que el cajón se detenga. Levante la parte delantera del cajón y tire hacia fuera. Para colocarlo de nuevo, levante la parte delantera del cajón y encájelo en los deslizadores. Encaje la parte trasera del cajón en los agujeros del deslizador, después alinee las pinzas blancas de la parte delantera del deslizador con los agujeros de la parte delantera del cajón. Consulte la siguiente ilustración.

NOTA IMPORTANTE: en los modelos con cajones, el cajón superior dispone de un cable de control que debe desconectarse antes de sacar el cajón. Observe la siguiente ilustración.

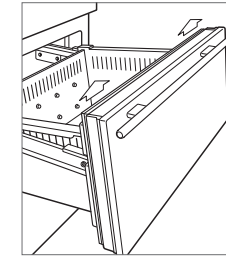

Extracción de los cajones.

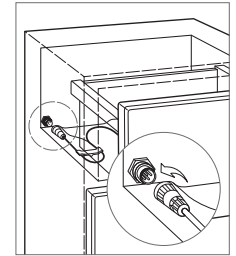

Cable de control (cajones).

Sistema de purificación de aire

El avanzado sistema de purificación de aire de los modelos integrables de Sub-Zero reducen las bacterias, los olores y el gas etileno, que causa la maduración prematura de frutas y verduras. Si su unidad está equipada con un sistema de purificación de aire, el cartucho viene instalado de fábrica y se encuentra en la pared trasera del frigorífico (parte trasera del cajón superior para los modelos con cajones).

Para iniciar la purificación del aire, pulse  en la pantalla de opciones.

El cartucho dura aproximadamente un año. Cuando sea necesario cambiar el cartucho, aparecerá «Change air purifier» (cambiar purificador de aire) en el panel de control. Presione «Snooze» (retrasar) para retrasar el aviso 24 horas o hasta que se sustituya el cartucho.



**LA LÁMPARA DEL
PURIFICADOR DE AIRE
CONTIENE MERCURIO**

A la hora de deshacerse de ella, observe las leyes vigentes al respecto.

En Estados Unidos, puede visitar earth911.com o llamar al 800-222-7820.

SUSTITUCIÓN DEL CARTUCHO DE PURIFICACIÓN DE AIRE

- 1 Para acceder al cartucho de purificación de aire, sujete la cubierta exterior por la parte inferior y gire hacia arriba (sujétela por la parte superior y gire hacia abajo para los cajones). Observe las siguientes ilustraciones.
- 2 Agarre la cubierta negra de la parte superior y gire hacia abajo. El cartucho emergerá y podrá extraerse.
- 3 Saque el cartucho nuevo de su embalaje e introdúzcalo con el conector señalando hacia abajo.
- 4 Cuando esté en su sitio, cierre la cubierta negra. Después gire la cubierta exterior hacia abajo (gírela hacia arriba para los cajones).
- 5 Una vez que haya reemplazado el cartucho, siga las instrucciones del panel de control. El ciclo de vida útil del cartucho es de aproximadamente un año.

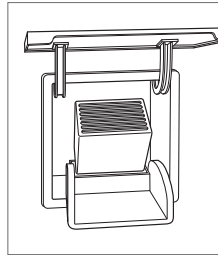

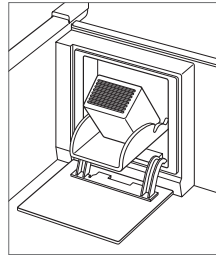

Cartucho del sistema de purificación de aire (alto y de columna).



Cartucho del sistema de purificación de aire (con cajones).

Funcionamiento del fabricante de cubitos de hielo

Para iniciar la producción de hielo, presione el indicador  de la pantalla de opciones. Si se muestra un solo cubito indica que el fabricante de hielo está activado. Si se muestran tres cubitos, está activada la función max ice. La función max ice incrementa la producción de hielo en un 30 % durante un período de 24 horas. Durante dicho período, algunos de los componentes pueden funcionar a mayor velocidad, provocando un tono sonoro. Esto es normal y se revertirá después de 24 horas o cuando el contenedor de hielo esté lleno. Para desactivar el fabricante de hielo, pulse  hasta que no se muestre ningún cubito. Tras la puesta en marcha inicial, deseche las primeras tandas de hielo, pues pueden contener impurezas procedentes de los conductos nuevos de fontanería.

Si no utiliza los cubitos de hielo de manera regular, el hielo puede fundirse. Para evitarlo, deseche el hielo fabricado y deje que el fabricante de cubitos de hielo vuelva a llenarse.

El fabricante de cubitos de hielo se desactiva al pulsar  si se ha extraído la cubitera previamente. La unidad está equipada con una retención de 3 minutos desde que haya extraído la cubitera, que garantiza que los cubitos no se expulsan antes de que se desactive el fabricante de hielo de se reinstale la cubitera.

Sabbath

Este aparato lleva el certificado Star-K que indica que cumple rigurosas normas religiosas junto con instrucciones específicas que aparecen en la página www.star-k.org.

En el modo Sabbath, pulse  en la pantalla de ajustes y siga las instrucciones del panel de control.

Dispensador de agua

El dispensador de agua se encuentra en la pared izquierda del interior del frigorífico. Presione con un vaso el dispensador para activar la circulación del agua. Se detendrá la circulación de agua cuando el vaso se retire. Consulte la siguiente ilustración.

El depósito de agua fría contiene aproximadamente 1,2 l de agua filtrada. La primera vez que se llena el depósito o después de utilizar una gran cantidad de agua se tarda varias horas en enfriar el agua a la temperatura del frigorífico.

Para llenar el depósito, presione con un vaso el dispensador hasta que el agua comience a salir. Se incorporó un modo de seguridad al dispensador para limitar la continua circulación de agua a 60 segundos. Si el agua no se dispensa en 60 segundos, retire el cristal y después vuelva a aplicar de nuevo el dispensador hasta que el agua comience a circular. Una vez que el depósito esté lleno, deseche los primeros vasos de agua, pues pueden contener impurezas procedentes de los conductos nuevos de fontanería.



Dispensador de agua.

Limpieza

LIMPIEZA DEL INTERIOR

Para limpiar las superficies interiores y todas las piezas extraíbles, utilice una solución suave de jabón, agua y bicarbonato sódico. Aclárela y, a continuación, séquela completamente. Evite que las luces y el panel de control entren en contacto con el agua.

⚠ PRECAUCIÓN

No utilice vinagre, alcohol de frotar ni otros productos de limpieza con alcohol en ninguna de las superficies del interior.

EXTERIOR EN ACERO INOXIDABLE

Utilice un limpiador de acero inoxidable no abrasivo y aplíquelo con un paño suave que no deje pelusas. Para que el acero inoxidable adquiera un brillo natural, frote suavemente la superficie con un paño de microfibra empapado en agua y con una gamuza seca para pulir. Siga siempre la dirección del acero inoxidable.

LIMPIEZA DEL CONDENSADOR

⚠ PRECAUCIÓN

Antes de limpiar el condensador, desconéctelo desde el panel de control. Utilice guantes para evitar que las aletas afiladas del condensador puedan provocarle heridas.

El condensador está situado detrás de la rejilla. Retire el zócalo extrayendo los dos tornillos de montaje. Consulte la siguiente ilustración. Utilice un cepillo de cerdas suaves y aspire la zona de la rejilla para eliminar el polvo y las pelusas que se generan en el condensador. Limpie el condensador entre periodos de tres a seis meses.

NOTA IMPORTANTE: para evitar dañar las aletas del condensador, asegúrese de aspirar siguiendo la dirección de las aletas.

⚠ PRECAUCIÓN

Si no lo hace, es posible que el condensador pueda perder temperatura o que se produzca un fallo o daño mecánico en él.

VACACIONES

En periodos de tiempo prolongados, apague la unidad desde el panel de control. Vacíe la unidad y deje las puertas ligeramente abiertas para permitir que circule aire fresco y mantener el interior seco.

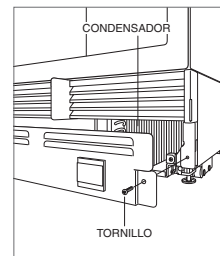

Ubicación del condensador.

Localización y solución de problemas

FUNCIONAMIENTO DE LA UNIDAD

No se ilumina ni enfría.

- Compruebe si está encendida.
- Compruebe la red eléctrica de la unidad y que los fusibles no están fundidos.

El frigorífico y el congelador no se iluminan.

- Es posible que la puerta o cajón se hayan dejado entreabiertos, de forma que se han desactivado las luces para eliminar el exceso de calor. Si las luces no funcionan, cierre la puerta o cajón durante una hora. Si el problema persiste, póngase en contacto con el servicio de asistencia técnica autorizado de Sub-Zero.
- Las luces LED interiores debe ser sustituidas por el servicio de asistencia técnica autorizado de Sub-Zero.

Hay hielo, escarcha o condensación en el interior de la unidad.

- Compruebe que el condensador está limpio.
- Compruebe que la puerta o cajón está cerrado correctamente.
- Compruebe que no ha dejado la puerta o cajón entreabierto.
- Compruebe que la junta de la puerta o cajón no está rasgada ni rota. En caso de que lo esté, póngase en contacto con el servicio de asistencia técnica autorizado de Sub-Zero.
- Si contiene mucho hielo, apague la unidad y utilice un secador para derretir el hielo. El secador debe mantenerse al mínimo y en movimiento en todo momento. Una vez derretido el hielo, limpie la unidad con un paño o con papel de cocina.

Temperatura elevada, la unidad funciona en exceso o desprende demasiado calor.

- Compruebe que el condensador está limpio.
- Compruebe que la puerta o cajón está cerrado correctamente.
- Compruebe que no ha dejado la puerta o cajón entreabierto.
- Si aumenta la temperatura ambiente, es posible que los compresores funcionen durante más tiempo.
- Si la temperatura muestra 3° y -18°, pero no enfría, es posible que la unidad se encuentre en modo de exposición. Póngase en contacto con su distribuidor de Sub-Zero autorizado.

El dispensador no echa agua.

- Espere una hora y pruébelo de nuevo. Póngase en contacto con su distribuidor de Sub-Zero autorizado si el problema persiste.

Localización y solución de problemas

FABRICACIÓN DEL HIELO

No hay hielo.

- Compruebe que aparece el indicador del cubito de hielo en el panel de control.
- Compruebe que el fabricante de hielo lleve activado al menos 24 horas.
- Compruebe que la temperatura del congelador esté próxima a los -18 °C.
- Compruebe que la cubitera esté correctamente instalada.
- Compruebe que el brazo del fabricante de hielo esté en su posición.
- Compruebe que la unidad dispone del suministro de agua.

El hielo es azul o verde.

- Es posible que el conducto de suministro de cobre se haya oxidado. Póngase en contacto con un fontanero para limpiarlo o sustituirlo.

Los cubitos tienen manchas negras.

- Detenga el uso y póngase en contacto con el servicio de asistencia técnica de Sub-Zero.

Tiene mal sabor.

- Descongele el congelador y límpielo con agua y jabón.
- Coloque granos de café o briquetas de carbón para absorber el olor.

Los cubitos están huecos.

- Limpie el condensador. Póngase en contacto con el servicio de asistencia técnica de Sub-Zero si el problema persiste.

OLOR

- Debe limpiar la unidad antes de utilizarla por primera vez. Esto eliminará cualquier olor adquirido durante el envío.
- Sustituya el cartucho del sistema de purificación del aire.
- Limpie la unidad y los estantes a fondo.
- Los alimentos no cubiertos pueden provocar olores por los que debe limpiar la unidad.

SERVICIO

- Mantenga la calidad de su producto al ponerse en contacto con el servicio de asistencia técnica autorizado de Sub-Zero.
- Le recomendamos que anote la referencia del modelo y el número de serie de la unidad cuando se ponga en contacto con el servicio de asistencia técnica. Esta información se muestra en la placa de datos del producto. Consulte la página 3 para observar la ubicación de la placa de datos.
- Para cuestiones relacionadas con la garantía, también necesita saber la fecha de instalación y el nombre de su distribuidor autorizado de Sub-Zero. Esta información está incluida en la página 2.

Garantía limitada de los productos de Sub-Zero

PRODUCTOS INTERNACIONALES

SOLO PARA USO DOMÉSTICO

GARANTÍA COMPLETA DE DOS AÑOS

Durante dos años después de la fecha de instalación original, la garantía de su producto de Sub-Zero cubre todas las piezas y la mano de obra necesaria para reparar o sustituir cualquier parte del producto que se compruebe que tiene defectos de material o mano de obra, siempre y cuando se haya realizado un uso doméstico normal. El servicio certificado de fábrica de Sub-Zero llevará a cabo todos los servicios proporcionados por Sub-Zero en virtud de la garantía anterior, a menos de que Sub-Zero, Inc. especifique lo contrario. El servicio se proporcionará durante el horario laboral normal.

GARANTÍA COMPLETA DEL SISTEMA SELLADO DE CINCO AÑOS

Durante cinco años después de la fecha de instalación original, la garantía de su producto de Sub-Zero cubre todas las piezas y la mano de obra necesaria para reparar o sustituir cualquier compresor, condensador, evaporador, secador y toda la tubería de conexión que se compruebe que tiene defectos de material o mano de obra, siempre y cuando se haya realizado un uso doméstico normal. El servicio certificado de fábrica de Sub-Zero llevará a cabo todos los servicios proporcionados por Sub-Zero en virtud de la garantía anterior, a menos de que Sub-Zero, Inc. especifique lo contrario. El servicio se proporcionará durante el horario laboral normal.



Table des matières

- 3 Caractéristiques des appareils de réfrigération intégrables
- 3 Commandes interactives
- 4 Rangement
- 6 Fonctionnement
- 7 Consignes d'entretien
- 7 Dépistage des pannes
- 8 Garantie Sub-Zero

Entretien par le client

Le numéro de modèle et le numéro de série figurent sur la plaque des caractéristiques du produit. Pour repérer l'emplacement de la plaque des caractéristiques, reportez-vous à la page 3. Pour les besoins de la garantie, vous devrez aussi fournir la date d'installation et le nom de votre revendeur agréé Sub-Zero. Consignez ces renseignements pour pouvoir vous y reporter ultérieurement.

SERVICE APRÈS-VENTE

Référence de modèle

Numéro de série

Date d'installation

Nom du service certifié

Numéro du service certifié

Revendeur agréé

Numéro du revendeur

Remarque importante

Pour garantir une installation de ce produit aussi sûre et efficace que possible, veuillez faire particulièrement attention aux mentions mises en évidence tout au long de ce guide, notamment :

REMARQUE IMPORTANTE met l'accent sur un renseignement particulièrement important.

MISE EN GARDE signale un danger qui pourrait causer une blessure mineure ou endommager le produit si vous ne suivez pas les instructions.

AVERTISSEMENT signale un danger qui pourrait causer des blessures graves voire fatales si vous ne prenez pas certaines précautions.

Caractéristiques des appareils de réfrigération intégrables

| CARACTÉRISTIQUE | PG |
|---|----|
| 1 Plaque des caractéristiques du produit | 2 |
| 2 Panneau de commande interactif | 3 |
| 3 Cartes fraîcheur | 4 |
| 4 Balconnets de porte | 4 |
| 5 Casier laitier | 4 |
| 6 Clayettes en verre | 4 |
| 7 Tiroirs de réfrigérateur | 4 |
| 8 Bac à glaçons | 5 |
| 9 Tiroirs de rangement | 5 |
| 10 Système de purification de l'air | 6 |
| 11 Fabrique de glaçons | 6 |
| 12 Distributeur d'eau (modèles avec distributeur) | 6 |
| 13 Condensateur (derrière la grille) | 7 |

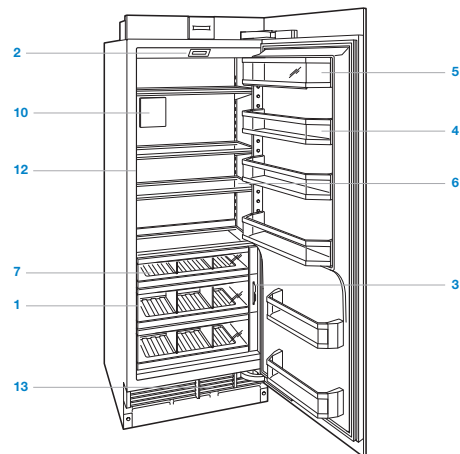

Armoire réfrigérateur colonne

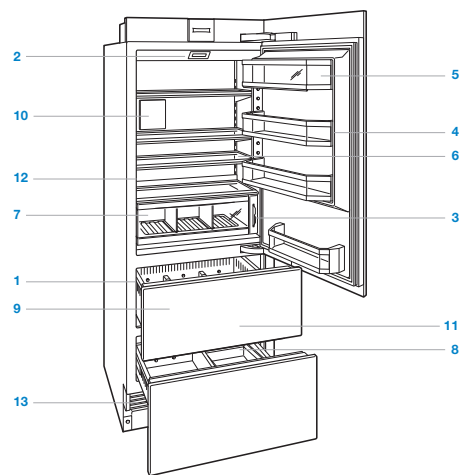

Combinaison grande hauteur

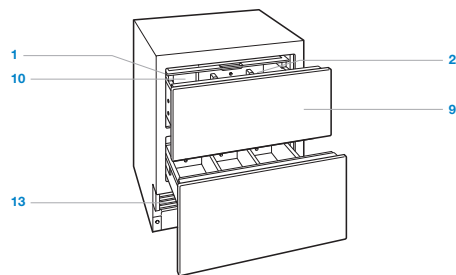

Réfrigérateur à tiroirs

Panneau de commande interactif

Pour la première mise en marche, effleurez et maintenez la touche ① enfoncée pendant 2 secondes sur le panneau de commande.

Le réglage de la température se fait par un degré à la fois sur l'écran d'accueil. Les appareils combinés sont dotés de commandes de température indépendantes pour le réfrigérateur et le congélateur. Les températures sont pré-réglées à 3 °C et -18 °C. Pour changer la température, effleurez la température que vous désirez modifier puis appuyez sur « + » ou « - » jusqu'à affichage de la température voulue. Reportez-vous à l'illustration ci-après.

Une fois la température réglée, il est possible d'activer ou de désactiver d'autres fonctions depuis l'écran des options. Effleurez la touche ► pour voir l'écran des options. Reportez-vous à l'illustration ci-après.



Écran d'accueil



Écran d'options

| ÉCRAN DES OPTIONS | PG |
|---|----|
| Effleurez pour activer ou désactiver la fabrique de glaçons et la fonction « Glace Max ». | 6 |
| Effleurez pour activer ou désactiver l'alarme de porte/tiroir. | 3 |
| Effleurez pour activer ou désactiver le distributeur d'eau. | 6 |
| Effleurez pour activer ou désactiver le système de purification de l'air. | 6 |
| Effleurez pour voir l'écran des paramètres. | 3 |

| ÉCRAN DES PARAMÈTRES | |
|---|--|
| Effleurez pour afficher les informations sur le modèle. | |
| Effleurez pour sélectionner l'unité des températures : Fahrenheit ou Celsius. | |
| Effleurez pour régler la luminosité et les contrastes du panneau de commande. | |
| Effleurez pour régler le volume et la tonalité de l'alarme de porte/tiroir. | |
| Effleurez pour régler la durée de l'alarme de porte/tiroir. | |
| Effleurez pour activer le mode Sabbat. | |
| Effleurez pour afficher les informations sur le dépannage et l'entretien. | |
| Effleurez pour régler l'horloge. | |
| Effleurez pour sélectionner les options Maison Intelligente | |
| Effleurez pour sélectionner les options de langues. | |
| Effleurez pour régler l'intensité de la luminosité. | |

Conservation optimale des aliments

Cet appareil Sub-Zero est doté d'un système de réfrigération double hors pair grâce auquel les aliments restent frais plus longtemps.

Avec le système de réfrigération double Sub-Zero, les systèmes individuels de réfrigération et de congélation ont été conçus afin de maintenir des températures précises et constantes, ainsi que des taux d'humidité adéquats pour une conservation plus longue des aliments. La double réfrigération élimine le transfert des odeurs des aliments frais vers les aliments congelés et les glaçons et ne congèle pas l'humidité de l'air dans les compartiments réservés aux aliments frais.

Pour plus de conseils et de détails sur la manière d'optimiser la fraîcheur des aliments, consultez les cartes fraîcheur rangées dans le réfrigérateur.

Équipement du réfrigérateur

BALCONNETS DE PORTE

Pour retirer un balconnet ou le compartiment destiné aux produits laitiers, soulevez en saisissant le fond pour le dégager. Pour le réinstaller, mettez-le à l'endroit voulu, puis faites glisser le balconnet vers le bas sur ses rails. Reportez-vous à l'illustration ci-après.

REMARQUE IMPORTANTE : Si l'angle d'ouverture de la porte est limité à 90 degrés, il faudra peut-être retirer les balconnets de porte avant de retirer un tiroir de rangement ou une clayette en verre.

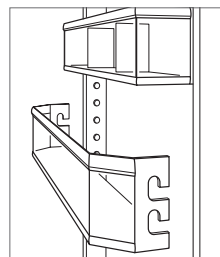

Retrait de balconnet de porte.

CLAYETTES EN VERRE

Pour retirer ou régler une clayette en verre, inclinez-la vers le haut, puis soulevez-la et retirez-la. Pour replacer une clayette, insérez-la dans les guides de la paroi arrière du congélateur en soulevant légèrement l'avant jusqu'à ce qu'elle se bloque en place. Reportez-vous à l'illustration ci-après.

La clayette en verre non amovible au fond du compartiment doit être placée avec le rebord en biseau dirigé vers l'avant. Les pieds du support arrière écartent la clayette de la paroi arrière pour permettre la circulation uniforme de l'air dans l'appareil.

REMARQUE IMPORTANTE : Manipulez toujours les clayettes en verre avec précaution pour ne pas casser le verre ou rayer l'intérieur.

▲ MISE EN GARDE

Veillez à toujours réchauffer les clayettes en verre à température ambiante avant de les mettre dans l'eau chaude.

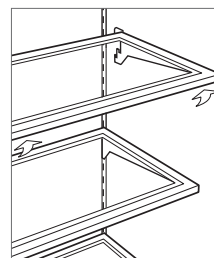

Retrait de clayette en verre

TIROIRS DE RÉFRIGÉRATEUR

Pour retirer un tiroir de réfrigérateur, tirez-le jusqu'à ce qu'il s'arrête. Soulevez légèrement le devant du tiroir, puis sortez-le tout droit. Pour le remettre en place, sortez le support du tiroir et alignez le fond du tiroir sur le support. Reportez-vous à l'illustration ci-après.

Les séparateurs des tiroirs de réfrigérateur peuvent être retirés en les tirant vers le haut directement. Pour les remettre en place, alignez les languettes du séparateur sur les encoches du tiroir et enfoncez-le.



Retrait de tiroir de réfrigérateur

Conservation au congélateur

PANIER DE CONGÉLATEUR

Pour retirer le panier, tirez-le jusqu'à ce qu'il s'arrête. Tirez les deux languettes en plastique situées derrière les deux coins inférieurs du panier vers l'avant, puis soulevez et sortez le panier. Reportez-vous à l'illustration ci-après. Pour le remettre en place, enfoncez les glissières du tiroir. Alignez le panier sur les glissières, puis enfoncez-le jusqu'à ce qu'il s'arrête. Appuyez l'avant du panier vers le bas afin d'engager les glissières. Reportez-vous à l'illustration ci-après.

Si l'angle d'ouverture de la porte est limité à 90 degrés, il faudra le panier supérieur avant d'enlever le panier du milieu ou le panier inférieur.

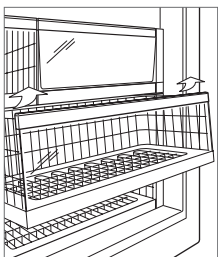

Retrait de panier de congélateur

BAC À GLAÇONS

Colonne | Pour retirer le bac à glaçons, tirez le tiroir du congélateur jusqu'à ce qu'il s'arrête puis soulevez le bac à glaçons pour le retirer. Pour le remettre en place, sortez le support du tiroir et alignez le fond du bac sur le support. Reportez-vous à l'illustration ci-après.

Grande taille et tiroirs | Pour retirer le bac à glaçons, tirez le tiroir du congélateur jusqu'à ce qu'il s'arrête puis soulevez le bac à glaçons pour le retirer. Pour le remettre en place, mettez le tiroir avec les languettes sur le fond du bac de sorte qu'elles soient alignées sur les fentes du tiroir. Reportez-vous à l'illustration ci-après.

La fabrique de glaçons doit être désactivée en effleurant la touche  lorsque vous retirez le bac à glaçons du congélateur. L'appareil est équipé d'un système de retardement de trois minutes après le retrait du bac à glaçons pour s'assurer que les glaçons ne sont pas éjectés avant que la fabrique à glaçons puisse être désactivée ou que le bac à glaçons soit remis en place.

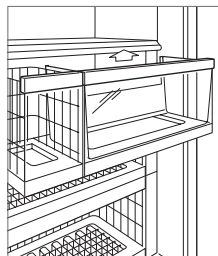

Bac à glaçons pour modèle colonne

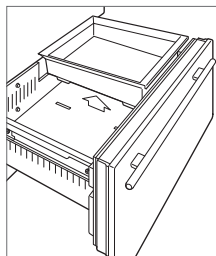

Bac à glaçons pour modèle grande hauteur et à tiroirs

Tiroirs de rangement

CAPOT DE BAC À LÉGUMES.

Le capot de bac à légumes dans le tiroir de rangement supérieur peut être coulissé pour être fermé ou il peut rester ouvert.

Pour retirer le capot du bac à légumes, tirez complètement le tiroir supérieur, soulevez le bord avant du capot et retirez-le en le tirant vers l'avant. Reportez-vous à l'illustration ci-après.

SÉPARATEURS DE TIROIR

Pour retirer ou régler un petit séparateur, bombez légèrement le grand séparateur et tirez vers le haut. Reportez-vous à l'illustration ci-après.

Pour retirer un long séparateur, les petits séparateurs doivent être enlevés. Tirez le séparateur vers le haut jusqu'à ce qu'il s'arrête, tournez-le dans le sens contraire des aiguilles d'un montre, puis tirez-le vers le haut. Pour le remettre en place, alignez les rainures avec les languettes du tiroir, faites-le tourner dans le sens des aiguilles d'une montre, puis faites-le glisser vers le bas.

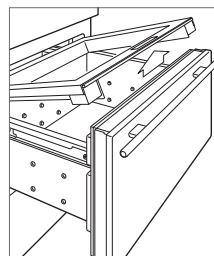

Capot de bac à légumes

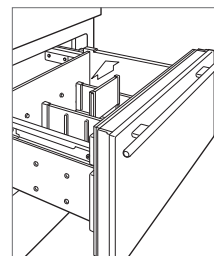

Séparateurs de tiroir

RETRAIT DU TIROIR

Pour retirer le tiroir, tirez-le jusqu'à ce qu'il s'arrête. Soulevez l'avant du tiroir et tirez-le. Pour le réinstaller, remettez-le sur ses glissières en tenant l'avant du tiroir soulevé. Alignez l'arrière du tiroir sur les crochets de la glissière, puis alignez les taquets blancs qui se trouvent à l'avant de chaque glissière sur les trous situés à l'avant du tiroir. Reportez-vous à l'illustration ci-après.

REMARQUE IMPORTANTE : Sur les modèles à tiroirs, le tiroir supérieur est pourvu d'un câble de commande que vous devez débrancher avant de retirer ce tiroir. Reportez-vous à l'illustration ci-après.

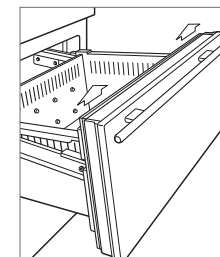

Retrait de tiroir

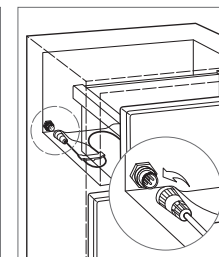

Câble de commande (modèle à tiroirs)

Système de purification de l'air

Le système avancé de purification de l'air des modèles intégrables Sub-Zero permet de réduire les bactéries, les odeurs et le gaz éthylène à l'origine du mûrissement prématuré des fruits et légumes. Si votre appareil est doté d'un système de purification de l'air, la cartouche de purification de l'air a été installée en usine et se trouve dans le réfrigérateur, sur la paroi arrière (à l'arrière du tiroir supérieur pour les modèles à tiroirs).

Pour lancer la purification de l'air, effleurez la touche  sur l'écran des options.

La cartouche dure environ un an. L'indicateur « Change Air Purifier » (changer la cartouche du purificateur d'air) va apparaître sur l'afficheur du panneau de commande lorsqu'il faut la remplacer. Appuyez sur « Snooze » (rappel d'alarme) pour retarder le rappel de 24 heures ou jusqu'à ce que la cartouche puisse être remplacée.

**LAMPE DU
PURIFICATEUR D'AIR
CONTIENT DU
MERCURE**

**Gérez conformément à la législation sur
la mise au rebut de produits de même
nature.**

Aux États-Unis, visitez le site earth911.com ou
composez le 800-222-7820.

REMPLACEMENT DE LA CARTOUCHE DE PURIFICATION DE L'AIR

- 1 Pour accéder à la cartouche de purification de l'air, saisissez le couvercle extérieur par le bas et faites-le tourner vers le haut (par le haut et faites-le tourner vers le bas pour le modèle à tiroirs). Reportez-vous aux illustrations ci-après.
- 2 Saisissez le couvercle noir par le haut et faites-le descendre. La cartouche va s'éjecter et peut être retirée.
- 3 Sortez la nouvelle cartouche de l'emballage et enfoncez-la avec le raccord dirigé vers le bas.
- 4 Une fois en place, fermez le couvercle noir. Puis faites tourner le couvercle extérieur vers le bas (vers le haut pour le modèle à tiroirs).
- 5 Une fois la cartouche remplacée, suivez les directives du panneau de commande. Le cycle actif de la cartouche de purification de l'air sera remis à zéro pour environ un an.

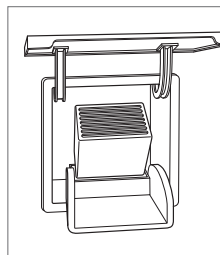

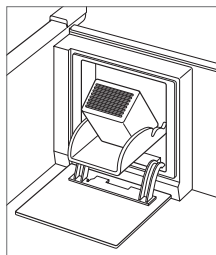

Cartouche de purification de l'air (colonne et grande hauteur)



Cartouche de purification de l'air (modèle à tiroirs).

Fonctionnement de la machine à glaçons

Pour lancer la production de glaçons, effleurez l'indicateur  sur l'écran des options. Un seul glaçon illuminé indique que la fabrique à glaçons est active. Trois glaçons illuminés indiquent que la fonction « Glace Max » est active. La fonction « Glace Max » permet d'accroître la production de glaçons de 30 % sur une période de 24 heures. Pendant cette période-là, certains composants risquent de fonctionner à un régime supérieur et vous pourriez remarquer un bruit particulier. C'est normal et cela changera au bout de 24 heures ou une fois que le bac à glaçons est plein. Pour désactiver la fabrique à glaçons, effleurez la touche  jusqu'à ce que les glaçons ne soient plus illuminés. Après la première mise en marche, jetez les premiers glaçons qui auront été formés. Les glaçons pourraient contenir des impuretés issues de la nouvelle tuyauterie.

Si les glaçons ne sont pas utilisés régulièrement, ils pourraient s'agglutiner. Pour éviter cela, jetez le contenu du bac et laissez-le se remplir de nouveau.

La fabrique de glaçons doit être désactivée en effleurant la touche  lorsque vous retirez le bac à glaçons du congélateur. L'appareil est équipé d'un système de retardement de trois minutes après le retrait du bac à glaçons pour s'assurer que les glaçons ne sont pas éjectés avant que la fabrique à glaçons puisse être désactivée ou que le bac à glaçons soit remis en place.

Mode sabbat

Cet appareil électroménager a reçu la certification Star-K. Il répond aux strictes exigences religieuses établies et aux instructions spécifiques que vous pouvez consulter à www.star-k.org.

Pour lancer le mode Sabbat, depuis l'écran des paramètres, effleurez la touche  sur le panneau de commande et suivez les directives.

Distributeur d'eau

Le distributeur d'eau se trouve à l'intérieur du réfrigérateur sur la paroi gauche. Appuyez un verre contre le distributeur pour faire couler l'eau. L'eau s'arrêtera de couler lorsque le verre sera retiré. Reportez-vous à l'illustration ci-après.

Le réservoir d'eau glacée contient environ 1,2 l d'eau filtrée. Il faudra plusieurs heures pour refroidir l'eau à la température du réfrigérateur la première fois ou après s'être servi plusieurs fois du distributeur.

Pour remplir le réservoir, appuyez un verre contre le distributeur jusqu'à ce que l'eau commence à couler. Une fonction de sécurité a été incorporée au distributeur pour limiter l'écoulement ininterrompu de l'eau pendant plus de 60 secondes. Si l'eau ne commence pas à couler dans les soixante secondes, retirez le verre, puis remettez-le contre le distributeur jusqu'à ce que l'eau commence à couler. Une fois que le réservoir est plein, jetez les premiers verres d'eau que vous remplirez. L'eau pourrait contenir des impuretés issues de la nouvelle tuyauterie.

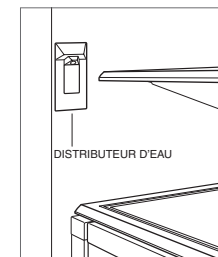

Distributeur d'eau

Nettoyage

NETTOYAGE DE L'INTÉRIEUR

Pour nettoyer les surfaces intérieures et toutes les pièces amovibles, utilisez une solution douce de savon, d'eau tiède et de bicarbonate de soude. Rincez et séchez complètement. Évitez de mettre de l'eau sur les éclairages et sur le panneau de contrôle.

▲ MISE EN GARDE

N'utilisez pas de vinaigre, d'alcool à friction ni de produits nettoyants à base d'alcool sur les surfaces intérieures.

EXTÉRIEUR EN ACIER INOXYDABLE

Utilisez un nettoyant non abrasif pour acier inoxydable que vous appliquerez à l'aide d'un chiffon doux non pelucheux. Afin de faire ressortir le lustre naturel, essayez légèrement la surface avec un chiffon en microfibre humide, puis avec une peau de chamois sèche. Déplacez toujours le chiffon dans le sens du grain de l'acier inoxydable.

NETTOYAGE DU CONDENSATEUR

▲ MISE EN GARDE

Avant de nettoyer le condensateur, coupez l'alimentation électrique au panneau de commande. Mettez des gants afin d'éviter de vous blesser avec les rebords acérés des ailettes du condensateur.

Le condensateur est situé derrière la grille. Retirez la plinthe en sortant les deux vis de fixation. Reportez-vous à l'illustration ci-après. À l'aide d'une brosse à poils doux et d'un aspirateur, enlevez la poussière et les peluches du condensateur. Le condensateur doit être nettoyé tous les trois à six mois.

REMARQUE IMPORTANTE : Pour éviter d'endommager les ailettes du condensateur, passez l'aspirateur dans le sens des ailettes.

▲ MISE EN GARDE

Si vous ne nettoyez pas le condensateur, des pertes de température, des défaillances mécaniques ou des dommages pourraient se produire.

ABSENCES PROLONGÉES

Pour des absences prolongées, coupez l'alimentation électrique au panneau de commande. Videz l'appareil et laissez les portes légèrement entrouvertes pour laisser pénétrer l'air frais et maintenir l'intérieur sec.

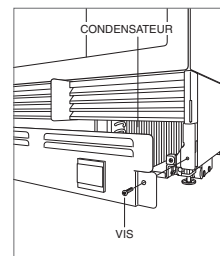

Emplacement du condensateur.

Dépistage des pannes

FONCTIONNEMENT DE L'APPAREIL

Pas d'éclairage, ni de refroidissement.

- Vérifiez que l'appareil est sous tension.
- Vérifiez si l'appareil est sous tension et si le disjoncteur de la maison est activé.

Pas d'éclairage, ni dans le réfrigérateur, ni dans le congélateur.

- Il se peut que la porte ou le tiroir ont été laissés entrouverts, ce qui a désactivé l'éclairage pour éliminer une source de chaleur excessive. Si l'éclairage ne marche pas, fermez la porte ou le tiroir pendant une heure. Si l'éclairage ne marche toujours pas, contactez un prestataire agréé par l'usine Sub-Zero.
- L'éclairage intérieur DEL doit être remplacé par une prestataire agréé par l'usine Sub-Zero.

Accumulation de givre, condensation ou de glace à l'intérieur de l'appareil.

- Vérifiez que le condensateur est propre.
- Vérifiez que la porte ou le tiroir ferment correctement.
- Vérifiez que la porte ou le tiroir ne sont pas restés entrouverts.
- Vérifiez que le joint de la porte ou du tiroir n'est ni déchiré, ni fendu. Si c'est le cas, contactez un prestataire agréé par l'usine Sub-Zero.
- Si l'accumulation de glace est importante, désactivez l'appareil et utilisez un sèche-cheveux pour faire fondre la glace. Le sèche-cheveux doit être réglé sur chaleur basse et doit être bougé en permanence. Une fois la glace fondue, essuyez l'eau avec un chiffon propre ou une serviette en papier.

Températures élevées, l'appareil tourne de manière excessive ou dégage trop de chaleur.

- Vérifiez que le condensateur est propre.
- Vérifiez que la porte ou le tiroir ferment correctement.
- Vérifiez que la porte ou le tiroir ne sont pas restés entrouverts.
- Des températures ambiantes plus chaudes peuvent entraîner les compresseurs à marcher plus longtemps.
- Si la température affichée indique 3° et -18°, mais que l'appareil ne refroidit pas, il se peut qu'il soit en mode salle d'exposition. Contactez votre revendeur agréé Sub-Zero.

L'eau ne sort pas du distributeur.

- Attendez une heure, puis essayez à nouveau d'utiliser le distributeur. Contactez votre revendeur agréé Sub-Zero. si ça ne résout pas le problème.

Dépistage des pannes

PRODUCTION DE GLAÇONS

Pas de glaçons.

- Vérifiez que le voyant représentant un glaçon est affiché sur le panneau de commande.
- Vérifiez que la fabrique à glaçons fonctionne depuis au moins 24 heures.
- Vérifiez que la température du congélateur est aux environs de -18 °C.
- Vérifiez que le bac à glaçons est bien installé.
- Vérifiez que le levier de la fabrique de glaçons est dirigé vers le bas.
- Vérifiez que l'appareil est bien alimenté en eau.

Glaçons bleus ou verts

- Corrosion potentielle de la conduite d'alimentation en cuivre. Contactez un plombier pour qu'il la nettoie ou qu'il la remplace.

Particules noires dans les glaçons.

- Suspendez toute utilisation et contactez un prestataire agréé par l'usine Sub-Zero.

Mauvais goût.

- Dégivrez le congélateur et nettoyez à l'eau et au savon.
- Mettez du café moulu ou des briquettes de charbon dans le congélateur pour absorber l'odeur.

Glaçons vides à l'intérieur.

- Nettoyez le condensateur. Contactez un prestataire agréé par l'usine Sub-Zero si le problème n'est pas résolu.

ODEUR

- L'appareil doit être bien nettoyé avant la première mise en marche. Cela permettra d'éliminer les odeurs piégées pendant l'expédition.
- Remplacez la cartouche de purification de l'air.
- Nettoyez minutieusement l'appareil et les clayettes.
- Des aliments laissés sans protection pourraient répandre une odeur qu'il faudra ensuite éliminer.

SERVICE

- Maintenez la qualité qui fait partie intégrante de votre appareil en contactant un prestataire agréé par l'usine Sub-Zero.
- Si vous nous contactez pour un service après-vente, vous devrez fournir la référence modèle et le numéro de série de votre appareil. Ces deux numéros figurent sur la plaque des caractéristiques du produit. Pour repérer l'emplacement de la plaque des caractéristiques, reportez-vous à la page 3.
- Pour les besoins de la garantie, vous devrez aussi fournir la date d'installation et le nom de votre revendeur agréé Sub-Zero. Ces renseignements doivent être enregistrés à la page 2.

Garantie limitée des produits Sub-Zero

PRODUITS INTERNATIONAUX
À USAGE MÉNAGER UNIQUEMENT

GARANTIE TOTALE DE DEUX ANS

La garantie des appareils Sub-Zero couvre, pendant deux ans à compter de la date de l'installation initiale, tous les frais de pièces et de main d'oeuvre pour réparer ou remplacer, dans des conditions d'utilisation ménagère normales, toute pièce du produit qui présenterait des défauts causés par des vices de matériau ou de fabrication. Tous les services offerts par Sub-Zero dans le cadre de la garantie définie ci-dessus doivent être exécutés par un prestataire agréé par l'usine Sub-Zero, sauf en cas d'exception particulière spécifiée par Sub-Zéro, Inc. Les services seront exécutés pendant les heures normales ouvrées.

GARANTIE TOTALE DE CINQ ANS POUR LES SYSTÈMES HERMÉTIQUES

La garantie des appareils Sub-Zero couvre, pendant cinq ans à compter de la date de l'installation initiale, tous les frais de pièces et de main d'oeuvre pour réparer ou remplacer, dans des conditions d'utilisation ménagère normales, le compresseur, le condensateur, l'évaporateur, le séchoir et toute la tuyauterie de raccordement qui présenteraient des défauts causés par des vices de matériau ou de fabrication. Tous les services offerts par Sub-Zero dans le cadre de la garantie définie ci-dessus doivent être exécutés par un prestataire agréé par l'usine Sub-Zero, sauf en cas d'exception particulière spécifiée par Sub-Zéro, Inc. Les services seront exécutés pendant les heures normales ouvrées.



Indice

- 3 Funzioni integrate
- 3 Comandi interattivi
- 4 Conservazione
- 6 Funzionamento
- 7 Consigli per la manutenzione
- 7 Risoluzione dei problemi
- 8 Garanzia Sub-Zero

Assistenza clienti

Il modello e il numero di serie sono indicati sull'etichetta identificativa del prodotto. Consultare pagina 3 per la posizione dell'etichetta identificativa. Ai fini della garanzia sono inoltre necessari la data di installazione e il nome del rivenditore Sub-Zero autorizzato presso cui è stato effettuato l'acquisto. Annotare le seguenti informazioni come riferimento futuro.

INFORMAZIONI SUL SERVIZIO DI ASSISTENZA

Numero del modello

Numero di serie

Data di installazione

Nome di assistenza certificato

Numero di assistenza certificato

Rivenditore autorizzato

Numero del rivenditore

Nota importante

Per garantire installazione e funzionamento sicuri ed efficienti di questo prodotto, prendere nota dei seguenti tipi di informazioni evidenziate all'interno della guida:

NOTA IMPORTANTE evidenzia le informazioni che sono particolarmente importanti.

ATTENZIONE indica una situazione in cui possono verificarsi lesioni e danni di lieve entità al prodotto in caso di mancata osservanza delle istruzioni.

AVVERTENZA indica un rischio che potrebbe causare gravi lesioni o morte in caso di mancata osservanza delle precauzioni.

Funzioni integrate

| FUNZIONE | PAG |
|--|-----|
| 1 Etichetta identificativa del prodotto | 2 |
| 2 Pannello di controllo interattivo | 3 |
| 3 Schede sulla freschezza | 4 |
| 4 Ripiani della porta | 4 |
| 5 Vano per latticini | 4 |
| 6 Ripiani in vetro | 4 |
| 7 Cassetti frigorifero | 4 |
| 8 Contenitore per ghiaccio | 5 |
| 9 Cassetti | 5 |
| 10 Sistema di purificazione dell'aria | 6 |
| 11 Fabbricatore di ghiaccio automatico | 6 |
| 12 Dispenser acqua (modelli con dispenser) | 6 |
| 13 Condensatore (dietro la griglia) | 7 |

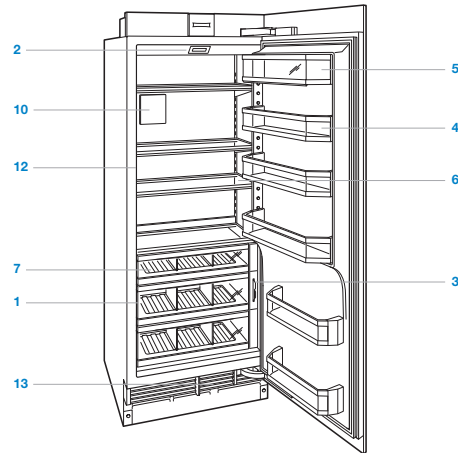

Colonna solo frigorifero.

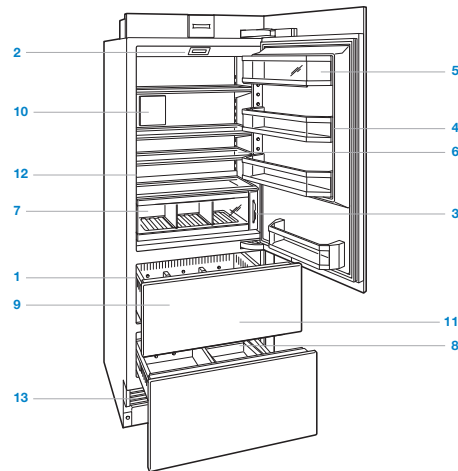

Combinazione verticale.

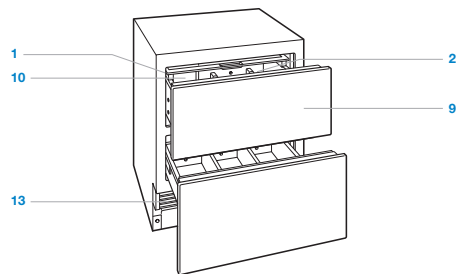

Cassetto solo frigorifero.

Pannello di controllo interattivo

Per l'avvio iniziale, tenere premuto ⓘ sul pannello di controllo per 2 secondi.

È possibile regolare la temperatura con incrementi di un grado sulla schermata principale. Le unità combinate sono dotate di controlli separati per il frigorifero e il freezer. Le temperature sono preimpostate su 3°C e -18°C. Per modificarle, toccare la temperatura da modificare, quindi premere “+” o “-” fino a quando non viene visualizzata la temperatura desiderata. Fare riferimento alla figura riportata di seguito.

Una volta regolata la temperatura, è possibile attivare o disattivare le funzioni aggiuntive dalla schermata opzioni. Toccare ▶ per visualizzare la schermata opzioni. Fare riferimento alla figura riportata di seguito.



Schermata principale.



Schermata opzioni.

| SCHERMATA OPZIONI | PAG |
|---|-----|
| Toccare per attivare o disattivare il sistema fabbricatore di ghiaccio e la funzione. | 6 |
| Toccare per attivare o disattivare l'allarme porta/cassetto. | 3 |
| Toccare per attivare o disattivare il dispenser acqua. | 6 |
| Toccare per attivare o disattivare il sistema di purificazione dell'aria. | 6 |
| Toccare per visualizzare la schermata impostazioni. | 3 |

| SCHERMATA IMPOSTAZIONI | |
|---|--|
| Toccare per visualizzare le informazioni sul modello. | |
| Toccare per selezionare l'unità di temperatura, Fahrenheit o Celsius. | |
| Toccare per regolare la luminosità e il contrasto del pannello di controllo. | |
| Toccare per regolare il volume e il tono dell'allarme porta/cassetto. | |
| Toccare per regolare la durata dell'allarme porta/cassetto. | |
| Toccare per inserire la modalità Sabbath. | |
| Toccare per visualizzare la risoluzione dei problemi e le informazioni di servizio. | |
| Toccare per impostare l'orologio. | |
| Toccare per selezionare le opzioni smart home. | |
| Toccare per selezionare le opzioni lingua. | |
| Toccare per regolare l'illuminazione. | |

Per conservare gli alimenti in maniera eccellente

Questa unità Sub-Zero è caratterizzata da un sistema unico a doppia refrigerazione per mantenere gli alimenti freschi più a lungo.

Grazie al sistema a doppia refrigerazione Sub-Zero, i sistemi che prevedono la separazione di frigorifero e freezer sono stati progettati per mantenere le temperature costanti e adeguate e i corretti livelli di umidità per allungare in modo significativo la durata degli alimenti. La doppia refrigerazione elimina il trasferimento di odori degli alimenti freschi agli alimenti congelati o al ghiaccio e fa sì che l'umidità che si forma nell'aria nel vano dei cibi freschi non si congeli.

Per consigli e informazioni pratici su come massimizzare la freschezza dei cibi, fare riferimento alle Schede sulla freschezza che si trovano nel frigorifero.

Conservazione nel frigorifero

RIPIANI DELLA PORTA

Per rimuovere i ripiani della porta o il vano per latticini, sollevarli ed estrarli dal fondo. Per rimontarli, collocarli nella posizione desiderata e far scorrere il ripiano verso il basso sulle guide. Fare riferimento alla figura riportata di seguito.

NOTA IMPORTANTE: se l'apertura della porta è limitata a 90° può essere necessario dover rimuovere i ripiani prima di asportare un cassetto o un ripiano in vetro.

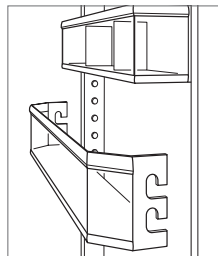

Rimozione dei ripiani della porta.

RIPIANI IN VETRO

Per rimuovere o regolare un ripiano in vetro, inclinarlo e quindi sollevarlo ed estrarlo. Per riposizionarlo, inserire il ripiano nelle tracce lungo la parete posteriore, abbassare quindi la parte anteriore fino a quando non si blocca in posizione. Fare riferimento alla figura riportata di seguito.

Il ripiano fisso in vetro sul fondo del vano deve essere posizionato con il con bordo smussato sul davanti. I piedini di supporto posteriori tengono il ripiano distaccato dalla parete posteriore per assicurare che il flusso d'aria fluisca correttamente all'interno dell'unità.

NOTA IMPORTANTE: prestare attenzione con i ripiani in vetro, per impedire che si rompano o che graffino l'interno dell'unità

⚠ ATTENZIONE

I ripiani in vetro vanno lasciati a temperatura ambiente prima di immergerli in acqua calda.

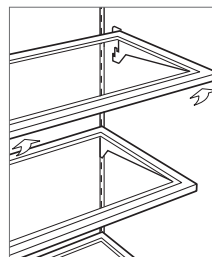

Rimozione dei ripiani in vetro.

CASSETTI PER FRIGORIFERO

Per rimuovere un cassetto frigorifero, tirare in avanti finché non si arresta. Sollevare leggermente la parte anteriore del cassetto, quindi tirare in avanti. Per reinserirlo, estrarre i binari del cassetto e allineare il fondo del cassetto con i binari. Fare riferimento alla figura riportata di seguito.

I divisori nei cassettei frigorifero possono essere rimossi tirandoli verso l'alto. Per reinserirli, allineare le linguette sul divisore alle tacche nel cassetto e spingere verso il basso.

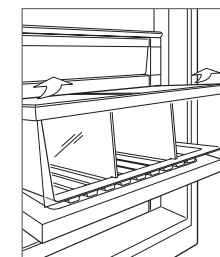

Rimozione del cassetto dal frigorifero

Conservazione in freezer

CESTELLI DEL FREEZER

Per rimuovere un cestello del freezer, tirare in avanti finché non si arresta. Tirare in avanti le due linguette di plastica che si trovano dietro gli angoli inferiori del cestello, quindi sollevare ed estrarre. Fare riferimento alla figura riportata di seguito. Per la re-installazione, spingere le guide del cassetto verso l'interno. Allineare il cestello alle guide e spingerlo all'indietro finché non si arresta. Spingere verso il basso sulla parte anteriore del cassetto per agganciare le guide. Fare riferimento alla figura riportata di seguito.

Se l'apertura della porta è limitata a 90° il cestello superiore deve essere rimosso prima del cestello centrale o inferiore.

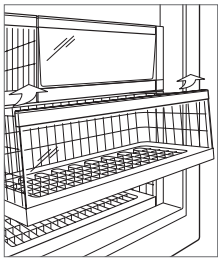

Rimozione del cestello freezer.

CONTENITORE PER GHIACCIO

Colonna | Per rimuovere il contenitore del ghiaccio aprire tirando il cassetto del freezer finché non si arresta e sollevare il contenitore. Per reinserirlo, estrarre i binari del cassetto e allineare il fondo del contenitore con i binari. Vedere la figura che segue.

Colonna e sottopiano | Per rimuovere il contenitore del ghiaccio aprire tirando il cassetto del freezer finché non si arresta e sollevare il contenitore. Per reinserire, posizionare il cassetto all'interno allineando le linguette poste sul fondo del contenitore con le scanalature nel cassetto. Vedere la figura che segue.

Il sistema fabbricatore di ghiaccio deve essere spento toccando  quando viene rimosso il contenitore di conservazione del ghiaccio. L'unità è fornita di un ritardo di tre minuti dopo la rimozione del contenitore, per assicurare che i cubetti non vengano espulsi prima che il fabbricatore di ghiaccio possa essere disattivato o che il contenitore del ghiaccio sia reinstallato.

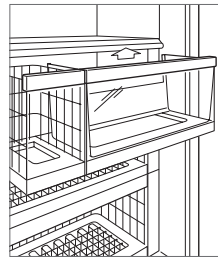

Contenitore a colonna del ghiaccio.

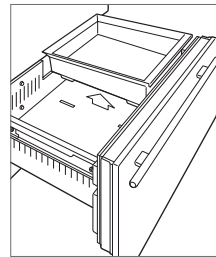

Contenitore del ghiaccio colonna e sottopiano.

Cassetti

VANO COPERCHIO SALVAFRESCHEZZA

Il vano coperchio salvafreschezza sul cassetto superiore può essere fatto scorrere per chiuderlo o può essere lasciato aperto.

Per rimuoverlo, estrarre tutto il cestello superiore, sollevare il bordo frontale del coperchio salvafreschezza e tirarlo in avanti facendolo uscire dal cassetto. Vedere la figura che segue.

DIVISORI CASSETTO

Per rimuovere o regolare un divisore corto, fletterlo leggermente il divisore lungo, quindi tirare verso l'alto. Fare riferimento alla figura riportata di seguito.

Per rimuovere un divisore lungo devono essere rimossi i divisori corti. Tirare su il divisore fino a che non si arresta, ruotarlo in senso antiorario, quindi estrarlo tirando verso l'alto. Per reinstallarlo, allineare le scanalature con le alette del cassetto, ruotare in senso orario e far scorrere verso il basso.

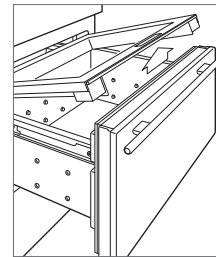

Vano coperchio salvafreschezza.

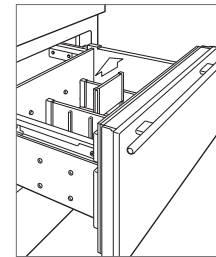

Divisori cassetti.

RIMOZIONE DEI CASSETTI

Per rimuovere un cassetto, tirare in avanti finché non si arresta. Sollevare la parte frontale del cassetto ed estrarlo. Per rimontare il cassetto, sollevarne la parte anteriore e posizionarlo sui binari scorrevoli del cassetto. Allineare il retro del cassetto con i ganci sul binario scorrevole, quindi allineare i pioli bianchi nella parte anteriore del binario con i fori nella parte anteriore del cassetto. Fare riferimento alla figura riportata di seguito.

NOTA IMPORTANTE: nei modelli sottopiano a cassetti, il cassetto superiore è dotato di un cavo di controllo che deve essere disconnesso prima di rimuovere il cassetto. Vedere la figura che segue.

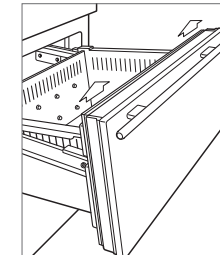

Rimozione dei cassetti.

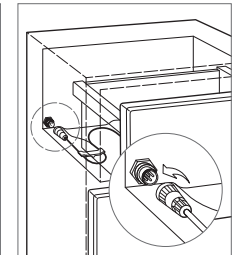

Cavo di controllo (cassetti).

Sistema di purificazione dell'aria

Il sistema avanzato di purificazione dell'aria dei modelli integrati Sub-Zero riduce la presenza di batteri odori e persino di gas etilene che causano il deterioramento prematuro di frutta e verdura. Se la vostra unità è dotata di un sistema di purificazione dell'aria, la cartuccia è stata installata in fabbrica ed è posizionata sulla parete posteriore del frigorifero (o sul retro del cassetto superiore, per i modelli sottopiano a cassetti).

Per avviare la purificazione dell'aria, toccare  sulla schermata opzioni.

La cartuccia dura all'incirca un anno. "Change Air Purifier" apparirà sul pannello di controllo quando sarà necessario sostituire la cartuccia. Toccate "Snooze" per rimandare il promemoria di 24 ore o fino a quando la cartuccia non sarà sostituita.

**Hg LAMPADA PURIFICA ARIA
CONTIENE MERCURIO**

**Gestire in conformità con le leggi sullo
smaltimento.**

Negli Stati Uniti, visitare www.earth911.com oppure
contattare il numero 800-222-7820.

SOSTITUZIONE DELLA CARTUCCIA DEL SISTEMA DI PURIFICAZIONE DELL'ARIA

- 1 Per accedere alla cartuccia di purificazione dell'aria, afferrare il coperchio esterno dalla parte inferiore e ruotarlo verso l'alto (afferrare il coperchio esterno dalla parte superiore e ruotarlo verso il basso per i cassetti). Vedere le figure che seguono.
- 2 Afferrare il coperchio nero dalla parte superiore e ruotarlo verso il basso. La cartuccia fuoriesce ed è possibile rimuoverla.
- 3 Rimuovere la nuova cartuccia dall'imballaggio e inserirla con il connettore rivolto verso il basso.
- 4 Quando è in posizione, chiudere il coperchio nero, quindi ruotare il coperchio esterno verso il basso (verso l'alto per i cassetti).
- 5 Una volta sostituita la cartuccia, seguire le istruzioni sul pannello di controllo. Il ciclo di vita della cartuccia si resetterà per circa un anno.

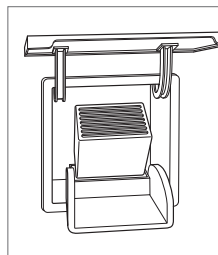

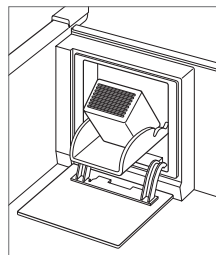

Cartuccia purificazione acqua (colonna e sottopiano).



Cartucce di purificazione dell'aria (cassetti).

Funzionamento del fabbricatore di ghiaccio

Per avviare la produzione di ghiaccio, toccare l'indicatore  sulla schermata opzioni. Un cubetto singolo evidenziato indica che il fabbricatore di ghiaccio è attivo. Tre cubetti di ghiaccio evidenziati indicano che la funzione max ice è attiva. La funzione max ice aumenta la produzione fino al 30% in più per un periodo di 24 ore. Durante tale periodo, alcuni componenti potrebbero funzionare a una velocità maggiore causando un tono udibile unico. Questo è un fenomeno tipico che si arresta dopo circa 24 ore o quando il contenitore del ghiaccio si è riempito. Per disattivare il fabbricatore di ghiaccio, toccare  fino a quando nessun cubetto apparirà evidenziato. Dopo l'avvio iniziale, gettare i primi cubetti di ghiaccio poiché possono contenere impurità prodotte dalle connessioni delle nuove tubature.

Se il ghiaccio non viene usato regolarmente, i cubetti tendono a sciogliersi e ad attaccarsi gli uni con gli altri. Per evitare tale inconveniente, gettare il ghiaccio e attendere che si formi del nuovo ghiaccio.

Il sistema fabbricatore di ghiaccio deve essere spento toccando  quando viene rimosso il contenitore di conservazione del ghiaccio. L'unità è fornita di un ritardo di tre minuti dopo la rimozione del contenitore, per assicurare che i cubetti non vengano espulsi prima che il fabbricatore di ghiaccio possa essere disattivato o che il contenitore del ghiaccio sia reinstallato.

Sabbath

Questo elettrodomestico è certificato da Star-K per soddisfare rigorosi regolamenti religiosi ed istruzioni specifiche contenute sul sito www.star-k.org.

Per la modalità Sabbath, dalla schermata impostazioni, toccare  e seguire le istruzioni sul pannello di controllo.

Dispenser acqua

Il dispenser acqua è posto all'interno del frigorifero sulla parete sinistra. Premere un bicchiere contro il dispenser per attivare il flusso d'acqua. Il flusso d'acqua si arresterà quando il bicchiere viene staccato. Fare riferimento alla figura riportata di seguito.

La tanica di acqua refrigerata contiene circa 1,2 l di acqua filtrata. Sono necessarie diverse ore per raffreddare l'acqua alla temperatura del frigorifero durante il primo riempimento o dopo aver usato molta acqua.

Per riempire la tanica, premere un bicchiere contro il dispenser finché l'acqua non inizia a scorrere. Una funzione di sicurezza incorporata nel dispenser limita il flusso continuo di acqua fino a 60 secondi. Se l'acqua non viene erogata nei 60 secondi, rimuovere il bicchiere, quindi riposizionarlo contro il dispenser finché l'acqua non inizia a scorrere. Una volta che la tanica è piena, gettare i primi bicchieri d'acqua, poiché potrebbero contenere impurità prodotte dalle connessioni delle nuove tubature.

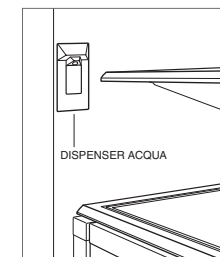

Dispenser acqua.

Pulizia

PULIZIA DEGLI INTERNI

Per pulire le superfici interne e le parti rimovibili, lavare in una soluzione di detersivo neutro, acqua e un cucchiaino di bicarbonato. Sciacquare e asciugare bene. Evitare di far passare acqua sulle luci e sul pannello di controllo.

⚠ ATTENZIONE

Non usare aceto, alcol o altri detersivi a base di alcol sulle superfici interne.

ESTERNO IN ACCIAIO INOSSIDABILE

Utilizzare un detersivo per acciaio inox non abrasivo e applicare con un panno morbido privo di lanugine. Per far risaltare la lucentezza naturale, pulire delicatamente la superficie con un panno in microfibra umido e poi con un panno di camoscio asciutto. Seguire sempre la trama dell'acciaio inossidabile.

PULIZIA DEL CONDENSATORE

⚠ ATTENZIONE

Prima di pulire il condensatore, spegnere l'alimentazione dal pannello di controllo. Indossare guanti per evitare lesioni causate dalle lamelle appuntite del condensatore.

Il condensatore si trova dietro la griglia. Rimuovere lo zoccolo estraendo le due viti di montaggio. Fare riferimento alla figura riportata di seguito. Usare una spazzola morbida e un aspirapolvere per togliere polvere e lanugine dal condensatore. Pulire il condensatore ogni tre-sei mesi.

NOTA IMPORTANTE: per evitare di piegare le lamelle del condensatore, aspirare nella stessa direzione della lamelle.

⚠ ATTENZIONE

La mancata pulizia del condensatore potrebbe causare un calo della temperatura, guasti meccanici o danni.

VACANZE

Per vacanze estese, spegnere l'alimentazione dal pannello di controllo. Svuotare l'unità e bloccare le porte leggermente aperte per far entrare l'aria fresca e tenere l'interno asciutto.

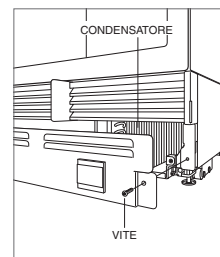

Posizione del condensatore.

Risoluzione dei problemi

FUNZIONAMENTO UNITÀ

Nessuna luce o refrigerazione.

- Verificare che l'alimentazione sia accesa.
- Verificare che l'alimentazione elettrica dell'unità e che l'interruttore principale siano accesi.

Nessuna luce nel frigorifero o nel freezer.

- La porta/il cassetto potrebbe essere stata lasciata socchiusa e ciò ha disattivato la luce per eliminare l'eccesso di calore. Se le luci sono spente, chiudere la porta/ il cassetto per un'ora. Se le luci restano ancora spente, contattare un centro autorizzato Sub-Zero.
- L'illuminazione interna a LED deve essere sostituita da un centro autorizzato Sub-Zero.

Formazione di brina, condensa o ghiaccio all'interno dell'unità.

- Verificare che l'area del condensatore sia pulita.
- Verificare che la porta o il cassetto siano chiusi correttamente.
- Verificare che la porta o i cassetti non siano rimasti socchiusi.
- Verificare che la guarnizione della porta o dei cassetti non sia strappata o lacerata. In caso affermativo, contattare un centro autorizzato Sub-Zero.
- Se la brina è molto consistente, spegnere l'unità e utilizzare un asciugacapelli per scioglierla. L'asciugacapelli dovrebbe essere impostato su una temperatura bassa e mosso tutto il tempo. Una volta sciolta la brina, asciugare l'acqua con un panno o con carta assorbente.

Alte temperature, l'unità è in sovraccarico oppure rilascia troppo calore.

- Verificare che l'area del condensatore sia pulita.
- Verificare che porta o cassetti siano chiusi correttamente.
- Verificare che porta o cassetti non siano rimasti socchiusi.
- Un aumento della temperatura ambientale potrebbe causare un funzionamento prolungato del compressore.
- Se la temperatura mostra 3° e -18°, ma l'unità non raffredda, essa potrebbe essere in modalità showroom. Rivolgersi al rivenditore Sub-Zero autorizzato.

Non esce acqua dal dispenser.

- Attendere un'ora, quindi riprovare. Rivolgersi al rivenditore Sub-Zero autorizzato se il problema persiste.

Risoluzione dei problemi

FORMAZIONE DI GHIACCIO

Niente ghiaccio.

- Verificare che l'indicatore con icona a cubetto di ghiaccio appaia nel display del pannello di controllo.
- Verificare che il fabbricatore di ghiaccio sia rimasto attivo per almeno 24 ore.
- Verificare che la temperatura del freezer sia vicina a -18°C.
- Verificare che il contenitore del ghiaccio sia installato correttamente.
- Verificare che il braccio del fabbricatore di ghiaccio sia posizionato verso il basso.
- Verificare che l'acqua sia fornita all'unità.

Ghiaccio blu o verde.

- Possibile corrosione dei tubi di alimentazione idrica. Contattare un idraulico per la pulizia o la sostituzione.

Macchie nere nei cubetti.

- Interrompere l'utilizzo e contattare un centro autorizzato Sub-Zero.

Sapore cattivo.

- Scongelare il freezer e pulire con acqua e detergente.
- Porre dei grani di caffè o pezzetti di carbone nel freezer per assorbire gli odori.

Cubetti cavi.

- Pulire il condensatore. Se il problema non si risolve, contattare un centro autorizzato Sub-Zero.

ODORE

- L'unità deve essere pulita prima del primo utilizzo. Questo rimuoverà qualsiasi odore che possa essere rimasto intrappolato durante la spedizione.
- Sostituire la cartuccia di purificazione dell'aria.
- Pulire a fondo l'unità e i ripiani.
- Del cibo lasciato scoperto potrebbe creare cattivi odori richiedendo la pulizia dell'unità.

ASSISTENZA

- Per mantenere la qualità integrata nel vostro prodotto, contattare un centro autorizzato Sub-Zero.
- Prima di contattare l'assistenza, individuare i numeri di modello e di serie dell'unità. Le cifre sono indicate sulla piastrina identificativa del prodotto. Consultare pagina 3 per la posizione dell'etichetta identificativa.
- Ai fini della garanzia sono inoltre necessari la data di installazione e il nome del rivenditore Sub-Zero autorizzato presso cui è stato effettuato l'acquisto. Tale informazione dovrebbe essere rintracciabile a pagina 2.

Garanzia limitata prodotti Sub-Zero

PRODOTTI INTERNAZIONALI
SOLO PER USO RESIDENZIALE

GARANZIA TOTALE DELLA DURATA DI DUE ANNI

Per una durata di due anni a partire dalla data di installazione, la garanzia sui prodotti Sub-Zero coprirà tutte le parti e tutti i lavori di riparazione o sostituzione, in condizione di normale uso residenziale, di ogni parte del prodotto che presenti difetti di materiali o di produzione. Tutti i servizi forniti da Sub-Zero, coperti dalla summenzionata garanzia, devono essere eseguiti da centri autorizzati Sub-Zero, a meno che non venga diversamente specificato da Sub-Zero, Inc. Il servizio verrà fornito durante i regolari orari di lavoro.

GARANZIA TOTALE DI CINQUE ANNI SUL SISTEMA CHIUSO

La garanzia sui prodotti Sub-Zero copre, fino a cinque anni dopo la data di installazione, tutte le parti e tutti i lavori di riparazione o sostituzione, in condizione di normale uso residenziale, del compressore, condensatore, evaporatore, essiccatore, e di tutti i tubi di connessione se presentano difetti di materiali o di produzione. Tutti i servizi forniti da Sub-Zero, coperti dalla summenzionata garanzia, devono essere eseguiti da centri autorizzati Sub-Zero, a meno che non venga diversamente specificato da Sub-Zero, Inc. Il servizio verrà fornito durante i regolari orari di lavoro.



Inhaltsverzeichnis

- 3 Integrierte Funktionen
- 3 Interaktive Bedienelemente
- 4 Lagerung
- 6 Bedienung
- 7 Empfehlungen zur Pflege
- 7 Fehlersuche
- 8 Sub-Zero-Garantie

Kundendienst

Die Modell- und Seriennummern sind auf dem Produkttypenschild aufgeführt. Die Typenschildposition ist auf Seite 3 angegeben. Für Garantiezwecke benötigen Sie außerdem das Datum der Installation und den Namen Ihres Sub-Zero-Vertragshändlers. Zeichnen Sie die nachstehenden Informationen für zukünftige Nachschlagezwecke auf.

SERVICEINFORMATIONEN

Modellnummer

Seriennummer

Datum der Installation

Name des zertifizierten Service

Nummer des zertifizierten Service

Vertragshändler

Händlernummer

Wichtiger Hinweis

Um eine möglichst sichere und effiziente Installation dieses Produkts zu gewährleisten, beachten Sie bitte die folgenden Arten hervorgehobener Informationen in der gesamten Anleitung:

WICHTIGER HINWEIS hebt Informationen hervor, die besonders wichtig sind.

VORSICHT ist ein Hinweis auf eine Situation, die bei Nichtbeachtung der Anweisungen zu geringfügigen Personen- oder Sachschäden führen kann.

ACHTUNG benennt eine Gefahr, die zu einer ernsthaften Verletzung oder zum Tod führen kann, wenn die Vorsichtsmaßnahmen nicht eingehalten werden.

Integrierte Funktionen

| FUNKTION | S |
|------------------------------------|---|
| 1 Produkttypenschild | 2 |
| 2 Interaktives Bedienfeld | 3 |
| 3 Frischekarten | 4 |
| 4 Türregale | 4 |
| 5 Fach für Milchprodukte | 4 |
| 6 Glasregale | 4 |
| 7 Kühlschrankschubladen | 4 |
| 8 Eisbehälter | 5 |
| 9 Lagerungsschubladen | 5 |
| 10 Luftreinigungssystem | 6 |
| 11 Automatischer Eiswürfelbereiter | 6 |
| 12 Wasserspender (Spendermodelle) | 6 |
| 13 Kondensator (hinter Gitter) | 7 |

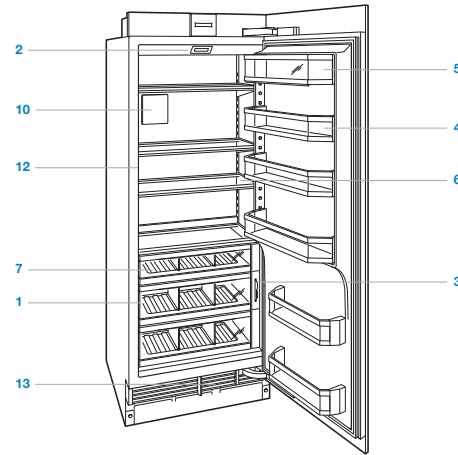

Kühlschrank als Säulenmodell

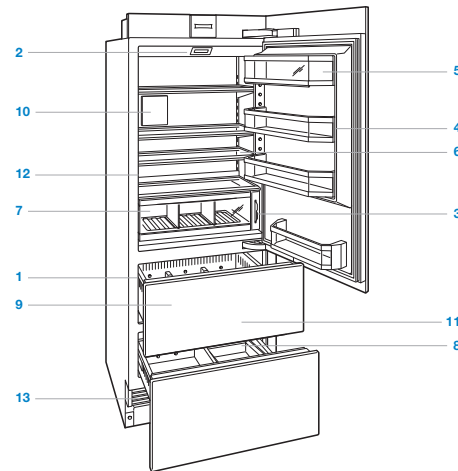

Hohe Kombination

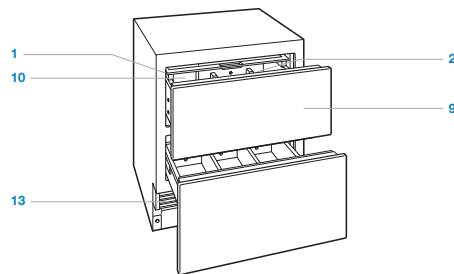

Kühlschrank als Schubladenmodell

Interaktives Bedienfeld

Zum erstmaligen Einschalten auf dem Bedienfeld drücken und 2 Sekunden lang gedrückt halten.

Die Temperatur kann auf dem Home-Bildschirm in Schritten von einem Grad eingestellt werden. Kombinationsgeräte sind mit separaten Temperaturreglern für Kühlschrank und Gefrierschrank ausgestattet. Die Temperaturen sind auf 3 °C und -18 °C voreingestellt. Zum Ändern der Temperatur die entsprechende Temperatur berühren, dann „+“ oder „-“ drücken, bis die gewünschte Temperatur angezeigt wird. Siehe Abbildung unten.

Nach dem Einstellen der Temperatur können über den Optionsbildschirm zusätzliche Funktionen aktiviert bzw. deaktiviert werden. berühren, um den Optionsbildschirm anzuzeigen. Siehe Abbildung unten.



Home-Bildschirm

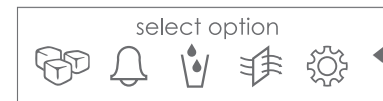

Optionsbildschirm

OPTIONS-BILDSCHIRM S

- Zum Aktivieren bzw. Deaktivieren des Eiswürfelbereitersystems und der Max-Eis-Funktion berühren. 6
- Zum Aktivieren bzw. Deaktivieren des Tür-/Schubladenalarms berühren. 3
- Zum Aktivieren bzw. Deaktivieren des Wasserspenders berühren. 6
- Zum Aktivieren bzw. Deaktivieren des Luftreinigungssystems berühren. 6
- Zum Aktivieren bzw. Deaktivieren des Einstellungsbildschirms berühren. 3

EINSTELLUNGS-BILDSCHIRM

- Zur Anzeige von Modellinformationen berühren.
- Zur Auswahl der Temperatureinheit Fahrenheit oder Celsius berühren.
- Zum Einstellen von Helligkeit und Kontrast des Bedienfelds berühren.
- Zum Einstellen der Lautstärke und Tonhöhe von Tür-/Schubladenalarm berühren.
- Zum Einstellen der Dauer des Alarms für Tür/Schublade berühren.
- Zum Aufrufen des Sabbatmodus berühren.
- Zum Anzeigen von Informationen zur Fehlersuche und Wartung berühren.
- Zum Einstellen der Uhr berühren.
- Zum Auswählen von Smart Home-Optionen berühren.
- Zur Auswahl von Sprachoptionen berühren.
- Zum Einstellen einer weichen Beleuchtung berühren.

Optimale Aufbewahrung von Lebensmitteln

Dieses Sub-Zero-Gerät ist mit einem speziellen Doppelkühlsystem ausgestattet, damit Lebensmittel länger frisch bleiben.

Im Doppelkühlsystem von Sub-Zero sind die einzelnen Kühlschrankschrank- und Gefrierschranksysteme so ausgelegt, dass zur Verlängerung der Lebensdauer von Lebensmitteln genaue, kontinuierliche Temperaturen und ein korrektes Feuchtigkeitsniveau aufrechterhalten werden. Eine Doppelkühlung verhindert die Übertragung von Gerüchen, die von frischen Lebensmitteln ausgehen, auf Tiefkühlkost und Eis, und sorgt dafür, dass die Feuchtigkeit im Frischhaltefach aus der Luft nicht gefroren wird.

Praktische Tipps und Informationen dazu, wie Lebensmittel optimal frisch gehalten werden, finden Sie auf den Frischekarten, die im Kühlschrank untergebracht sind.

Kühlschranklagerung

TÜRREGALE

Zum Ausbauen eines Türregals oder Fachs für Milchprodukte dieses von unten aus anheben und herausziehen. Zum erneuten Einbauen in die gewünschte Position bringen und das Regal nach unten auf die Führungen schieben. Siehe Abbildung unten.

WICHTIGER HINWEIS: Wenn die Türöffnung auf 90° begrenzt ist, müssen eventuell zuerst die Türregale entfernt werden, bevor eine Lagerungsschublade bzw. ein Glasregal herausgenommen werden kann.

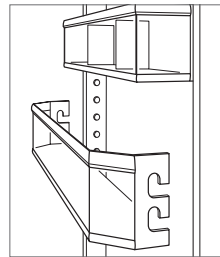

Ausbauen des Türregals

GLASREGALE

Zum Entfernen oder Justieren eines Glasregals dieses nach oben kippen und dann herausheben. Um es wieder in Position zu bringen, das Regal in die Schienen an der Rückwand einsetzen; dann den vorderen Teil absenken, bis das Regal in Position einrastet. Siehe Abbildung unten.

Das ortsfeste Glasregal an der Unterseite des Fachs sollte so positioniert werden, dass die abgeschrägte Kante nach vorne weist. Die hinteren Stützfüße sorgen dafür, dass das Regal einen gewissen Abstand von der Rückwand hat, damit ein korrekter Luftstrom im Gerät gewährleistet wird.

WICHTIGER HINWEIS: Beim Umgang mit den Glasregalen stets vorsichtig vorgehen, um ein Zerschlagen oder Verkratzen des Innenraums zu vermeiden.

⚠ VORSICHT

Glasregale sollten sich zuerst auf Zimmertemperatur erwärmen, bevor sie in warmes Wasser eingetaucht werden.

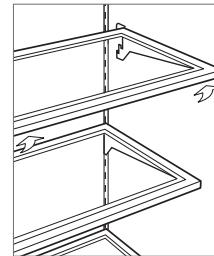

Ausbauen des Glasregals

KÜHLSCHRANKSCHUBLADEN

Um eine Kühlschrankschublade zu entfernen, diese bis zum Anschlag herausziehen. Den vorderen Teil der Schublade leicht anheben, dann gerade herausziehen. Zum Wiedereinbauen den Schubladenträger herausziehen und die Unterseite der Schublade auf den Träger ausrichten. Siehe Abbildung unten.

Die Teiler in den Kühlschrankschubladen können entfernt werden, indem sie gerade nach oben gezogen werden. Zum erneuten Einbauen die Laschen auf dem Teiler auf die Kerben in der Schublade ausrichten und nach unten drücken.

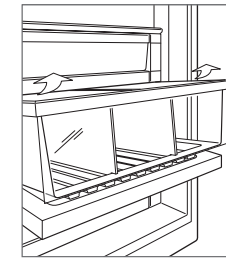

Ausbauen der Kühlschrankschublade

Lagerung im Gefrierschrank

GEFRIERSCHRANKKÖRBE

Zum Entfernen den Korb bis zum Anschlag ziehen. Die beiden Kunststofflaschen hinter der Unterseite der zwei Ecken des Korbes nach vorne ziehen; dann nach oben und herausheben. Siehe Abbildung unten. Zum erneuten Einbauen die Schubladenführungen hineinschieben. Den Korb auf die Führungen ausrichten und bis zum Anschlag hineinschieben. Den Korb vorne nach unten drücken, um die Führungen einrasten zu lassen. Siehe Abbildung unten.

Wenn die Türöffnung auf 90° begrenzt ist, muss der obere Korb entfernt werden, bevor der mittlere oder untere Korb entfernt wird.

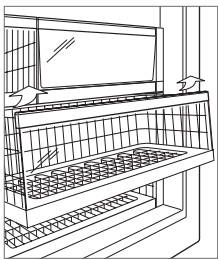

Ausbauen des Gefrierschrankkorbs

EISBEHÄLTER

Säulenmodell | Zum Entfernen des Eiswürfelbehälters die Gefrierschrankschublade bis zum Anschlag herausziehen und den Behälter herausnehmen. Zum Wiedereinbauen den Schubladenträger herausziehen und die Unterseite des Behälters auf den Träger ausrichten. Siehe die Abbildung unten.

Hohes und Schubladenmodell | Zum Entfernen des Eiswürfelbehälters die Gefrierschrankschublade bis zum Anschlag herausziehen und den Behälter herausnehmen. Zum Wiedereinbauen den Behälter so in die Schublade einsetzen, dass die Laschen an der Unterseite des Behälters auf die Schlitzte in der Schublade ausgerichtet sind. Siehe die Abbildung unten.

Wenn der Eiswürfelbehälter entfernt wird, muss er durch Berühren von  ausgeschaltet werden. Das Gerät ist nach dem Herausnehmen des Eiswürfelbehälters mit einer 3-minütigen Verzögerung ausgestattet, damit keine Würfel ausgeworfen werden, bevor der Eiswürfelbereiter deaktiviert werden kann bzw. bevor der Behälter wieder eingebaut wird.

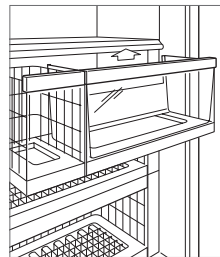

Eiswürfelbehälter des Säulenmodells

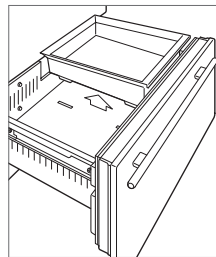

Eiswürfelbehälter des hohen und Schubladenmodells

Lagerungsschubladen

ABDECKUNG DES FRISCHHALTEFACHS

Die Abdeckung des Frischhaltefachs in der oberen Lagerungsschublade kann in die geschlossene Position geschoben oder offen gelassen werden.

Zum Entfernen die obere Schublade ganz herausziehen, die Vorderkante der Abdeckung des Frischhaltefachs anheben und nach vorne aus der Schublade herausziehen. Siehe die Abbildung unten.

SCHUBLADENTEILER

Um einen kurzen Teiler zu entfernen oder anzupassen, den langen Teil leicht biegen, dann nach oben ziehen. Siehe Abbildung unten.

Um einen langen Teiler zu entfernen, müssen zuerst die kurzen Teiler herausgenommen werden. Den Teil bis zum Anschlag nach oben ziehen, gegen den Uhrzeigersinn drehen, dann hochziehen. Zum Wiedereinbauen die Rillen auf die Schubladenlaschen ausrichten, im Uhrzeigersinn drehen, dann herunterschieben.

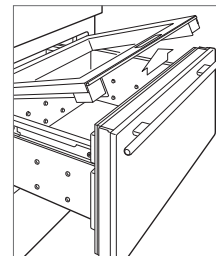

Abdeckung der Frischhalteschublade

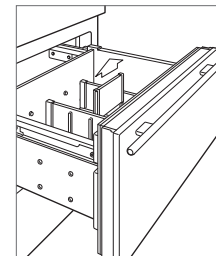

Schubladenteiler

AUSBAUEN DER SCHUBLADE

Zum Entfernen bis zum Anschlag herausziehen. Die Vorderseite der Schublade anheben und die Schublade herausziehen. Zum Wiedereinbauen die Vorderseite der Schublade anheben und auf die Gleitschienen setzen. Die Rückseite der Schublade auf die Haken auf der Gleitschiene ausrichten, dann die weißen Stifte an der Vorderseite der Gleitschiene auf die Löcher an der Vorderseite der Schublade ausrichten. Siehe Abbildung unten.

WICHTIGER HINWEIS: Bei Schubladenmodellen ist die obere Schublade mit einem Steuerkabel ausgestattet, das vor dem Herausnehmen der Schublade abgetrennt werden muss. Siehe die Abbildung unten.

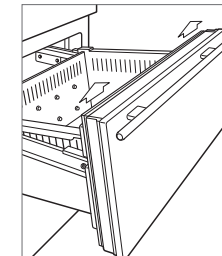

Ausbauen der Schublade

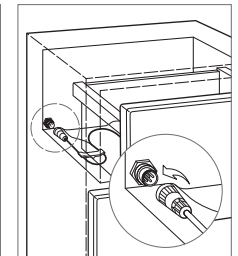

Steuerkabel (Schubladen)

Luftreinigungssystem

Das fortgeschrittene Luftreinigungssystem von integrierten Modellen von Sub-Zero reduziert Bakterien, Gerüche und Ethylengas, das zum frühzeitigen Reifen von Obst und Gemüse führt. Wenn Ihr Gerät mit einem Luftreinigungssystem ausgestattet ist, wurde die Kassette ab Werk installiert und befindet sich an der Rückwand des Kühlschranks (bei Schubladenmodellen an der Rückseite der oberen Schublade).

Zum Starten der Luftreinigung  auf dem Optionsbildschirm berühren.

Die Kassette hat eine Nutzungsdauer von ungefähr einem Jahr. Auf dem Bedienfeld erscheint die Meldung „Luftfilter auswechseln“, wenn die Kassette ersetzt werden muss. „Schlummerfunktion“ berühren, um die Erinnerung um 24 Stunden zu verschieben oder bis die Kassette ersetzt werden kann.

Hg LUFTFILTERLAMPE ENTHÄLT QUECKSILBER

Der Umgang muss den Gesetzen zur Entsorgung entsprechen.

In den USA besuchen Sie earth911.com oder rufen Sie die Nummer 800-222-7820 an.

AUSTAUSCHEN DER LUFTREINIGUNGSKASSETTE

- 1 Um auf die Luftreinigungskassette zuzugreifen, die Außenabdeckung von unten aus packen und nach oben drehen (für Schubladen von oben aus packen und nach unten drehen). Siehe die Abbildungen weiter unten.
- 2 Die schwarze Abdeckung von oben aus packen und nach unten drehen. Die Kassette springt heraus und kann jetzt entfernt werden.
- 3 Die neue Kassette aus der Verpackung nehmen und so einführen, dass das Anschlussstück nach unten weist.
- 4 Sobald sich die Kassette in Position befindet, die schwarze Abdeckung schließen. Anschließend die Außenabdeckung nach unten drehen (bei Schubladen nach oben).
- 5 Nach dem Ersetzen der Kassette den Anweisungen auf dem Bedienfeld folgen. Der Lebenszyklus für die Kassette wird auf ca. ein Jahr zurückgesetzt.

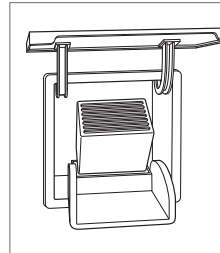

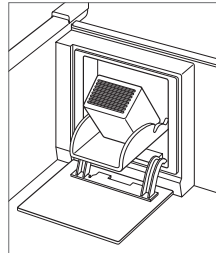

Luftreinigungskassette (Säulen und hohe Modelle)



Luftreinigungskassette (Schubladen)

Bedienung des Eiswürfelbereiters

Zum Starten der Eiswürfelherstellung die Anzeige  auf dem Optionsbildschirm berühren. Wenn ein einziger Eiswürfel hervorgehoben erscheint, ist der Eiswürfelbereiter aktiv. Wenn drei Würfel hervorgehoben erscheinen, ist die Max-Eis-Funktion aktiv. Mit der Max-Eis-Funktion wird die Eiswürfelherstellung für einen Zeitraum von 24 Stunden um bis zu 30 % gesteigert. Während dieses Zeitraums laufen einige Komponenten bei höherer Geschwindigkeit, was man an einem besonderen akustischen Ton hören kann. Das ist ganz normal und hört nach 24 Stunden auf oder wenn der Eiswürfelbehälter voll ist. Zum Deaktivieren des Eiswürfelbereiters  berühren, bis keine Eiswürfel hervorgehoben erscheinen. Nach der anfänglichen Inbetriebnahme die ersten Eismengen entsorgen. Das Eis kann Unreinheiten aus neuen Leitungsanschlüssen enthalten.

Wenn Eis nicht regelmäßig benutzt wird, kann es zusammenkleben. Um dies zu vermeiden, das Eis entsorgen und neues Eis herstellen lassen.

Wenn der Eiswürfelbehälter entfernt wird, muss er durch Berühren von  ausgeschaltet werden. Das Gerät ist nach dem Herausnehmen des Eiswürfelbehälters mit einer 3-minütigen Verzögerung ausgestattet, damit keine Würfel ausgeworfen werden, bevor der Eiswürfelbereiter deaktiviert werden kann bzw. bevor der Behälter wieder eingebaut wird.

Sabbatmodus

Dieses Gerät ist von Star-K zertifiziert und entspricht den strengen religiösen Vorschriften im Zusammenhang mit spezifischen Anweisungen, die unter www.star-k.org zu finden sind.

Für den Sabbatmodus am Einstellungsbildschirm  berühren und den Anweisungen auf dem Bedienfeld folgen.

Wasserspender

Der Wasserspender befindet sich im Kühlschrank an der linken Wand. Ein Glas gegen den Spender drücken, um den Wasserfluss zu aktivieren. Der Wasserfluss stoppt, wenn das Glas weggezogen wird. Siehe Abbildung unten.

Der Vorratstank für gekühltes Wasser fasst ca. 1,2 l gefiltertes Wasser. Es dauert u. U. mehrere Stunden, um das Wasser auf Kühlschranktemperatur zu kühlen, wenn der Tank zum ersten Mal gefüllt wird oder nachdem viel Wasser gespendet wurde.

Zum Füllen des Tanks ein Glas gegen den Spender drücken, bis das Wasser zu fließen beginnt. In den Wasserspender wurde eine Sicherheitsfunktion integriert, um den kontinuierlichen Wasserfluss auf 60 Sekunden zu begrenzen. Wenn das Wasser nicht innerhalb von 60 Sekunden gespendet wird, das Glas entfernen, dann wieder gegen den Spender drücken, bis das Wasser zu fließen beginnt. Wenn der Tank voll ist, die ersten wenigen Gläser mit Wasser wegschütten. Das Wasser kann Unreinheiten aus neuen Leitungsanschlüssen enthalten.

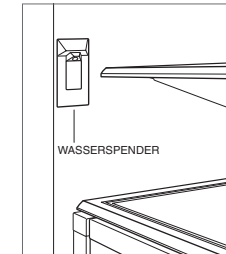

Wasserspender

Reinigung

REINIGUNG DES INNENRAUMS

Zum Reinigen der Innenflächen und herausnehmbaren Teile diese mit einer milden Lösung aus Seife, Wasser und Natriumbikarbonat abwaschen. Abspülen und gründlich trocknen. Es darf nach Möglichkeit kein Wasser auf die Lampen und das Bedienfeld kommen.

⚠ VORSICHT

Auf den Innenflächen keinen Essig bzw. Reinigungsalkohol oder sonstige auf Alkohol basierte Reiniger verwenden.

AUSSENFINISH AUS EDELSTAHL

Einen nicht scheuernden Edelstahlreiniger verwenden und mit einem weichen, fusselreien Tuch auftragen. Einen natürlichen Glanz erzielen Sie, indem Sie die Oberfläche mit einem feuchten Mikrofasertuch, dann mit einem trockenen Polierleder leicht abwischen. Stets in Richtung der Maserung des Edelstahls arbeiten.

REINIGUNG DES KONDENSATORS

⚠ VORSICHT

Vor dem Reinigen des Kondensators den Strom an der Schaltblende ausschalten. Handschuhe tragen, um Verletzungen durch die scharfen Kondensatorrippen zu vermeiden.

Der Kondensator befindet sich hinter dem Gitter. Die Sockelleiste durch Ausbauen der zwei Montageschrauben entfernen. Siehe Abbildung unten. Staub und Fusseln mit einer weichen Bürste und einem Staubsauger vom Kondensator entfernen. Den Kondensator alle drei bis sechs Monate reinigen.

WICHTIGER HINWEIS: Um eine Beschädigung der Kondensatorrippen zu vermeiden, nur in Richtung der Rippen saugen.

⚠ VORSICHT

Wenn der Kondensator nicht gereinigt wird, könnte ein Temperaturverlust, ein mechanisches Versagen oder eine Beschädigung die Folge sein.

ABWESENHEIT

Bei längerer Abwesenheit den Strom am Bedienfeld abschalten. Das Gerät ausräumen und die Türen in leicht geöffneter Position blockieren, damit Frischluft in den Innenraum strömen und ihn trocken halten kann.

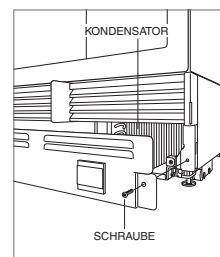

Position des Kondensators

Fehlersuche

BETRIEB DES GERÄTS

Keine Beleuchtung bzw. keine Kühlung

- Sicherstellen, dass der Strom eingeschaltet ist.
- Sicherstellen, dass die Stromzufuhr zum Gerät und der Schutzschalter im Haus eingeschaltet sind.

Keine Beleuchtung im Kühlschrank oder Gefrierschrank

- Tür/Schublade wurde eventuell offen gelassen, sodass die Lampen deaktiviert wurden, um eine zu starke Wärmebildung zu verhindern. Wenn die Lampen ausgeschaltet sind, die Tür/Schublade eine Stunde lang schließen. Wenn die Lampen immer noch ausgeschaltet sind, wenden Sie sich an ein zugelassenes Sub-Zero-Kundendienstzentrum.
- Die LED-Innenbeleuchtung muss von einem zugelassenen Sub-Zero Kundendienst ausgewechselt werden.

Ansammlungen von Frost, Kondensat oder Eis im Gerät

- Prüfen, ob der Kondensatorbereich sauber ist.
- Prüfen, ob die Tür/Schublade richtig schließt.
- Sicherstellen, dass die Tür/Schublade nicht offen gelassen wurde.
- Sicherstellen, dass die Tür-/Schubladendichtung keine Schnitte oder Risse hat. Wenn dies der Fall ist, wenden Sie sich an ein zugelassenes Sub-Zero-Kundendienstzentrum.
- Wenn der Kühlschrank stark vereist ist, das Gerät ausschalten und das Eis mit einem Föhn schmelzen. Der Föhn sollte auf niedriger Stufe verwendet und ständig hin und her bewegt werden. Nachdem das Eis geschmolzen ist, das Wasser mit einem Tuch oder Papierhandtuch aufwischen.

Hohe Temperaturen, Gerät läuft übermäßig lange oder strahlt zu viel Wärme ab

- Prüfen, ob der Kondensatorbereich sauber ist.
- Prüfen, ob die Tür/Schublade richtig schließt.
- Sicherstellen, dass die Tür/Schublade nicht offen gelassen wurde.
- Höhere Umgebungstemperaturen können dazu führen, dass die Kompressoren länger laufen.
- Wenn auf der Temperaturanzeige 3 ° und -18 ° erscheint, das Gerät jedoch nicht kühlt, befindet es sich eventuell im Vorführungsmodus. Wenden Sie sich an Ihren Sub-Zero-Vertragshändler.

Kein Wasser vom Spender

- Eine Stunde warten, dann den Spender erneut testen. Wenden Sie sich an Ihren Sub-Zero-Vertragshändler, wenn das Problem nicht behoben ist.

Fehlersuche

EISHERSTELLUNG

Kein Eis

- Sicherstellen, dass die Eiswürfelanzeige auf der Bedienfeldanzeige erscheint.
- Sicherstellen, dass der Eiswürfelbereiter mindestens 24 Stunden eingeschaltet war.
- Sicherstellen, dass die Gefrierschranktemperatur bei ca. -18 °C liegt.
- Sicherstellen, dass der Eiswürfelbehälter richtig eingebaut wurde.
- Sicherstellen, dass sich der Eiswürfelbereiterarm in der unteren Position befindet.
- Sicherstellen, dass dem Gerät Wasser zugeführt wird.

Blaues oder grünes Eis

- Mögliche Korrosion in der Kupferzufuhrleitung. Wenden Sie sich zwecks Reinigung oder Auswechseln an einen Installateur.

Schwarze Flecken in Würfeln

- Die Verwendung einstellen und mit dem zugelassenen Sub-Zero-Kundendienstzentrum Verbindung aufnehmen.

Schlechter Geschmack

- Gefrierschrank abtauen und mit Seife und Wasser reinigen.
- Kaffeesatz oder Holzkohlebriketts in den Gefrierschrank legen, die den Geruch absorbieren sollen.

Hohle Würfel

- Kondensator reinigen. Wenden Sie sich an den zugelassenen Sub-Zero-Kundendienst, falls das Problem nicht behoben wurde.

GERUCH

- Gerät sollte vor der ersten Inbetriebnahme gereinigt werden. Dadurch werden alle Gerüche, die sich während des Versands gebildet haben, beseitigt.
- Luftreinigungskassette auswechseln.
- Gerät und Regale gründlich reinigen.
- Nicht abgedeckte Lebensmittel könnten zu einer Geruchsbildung führen, die eine Reinigung notwendig macht.

SERVICE

- Halten Sie die in Ihr Produkt integrierte Qualität aufrecht, indem Sie sich an ein zugelassenes Sub-Zero-Kundendienstzentrum wenden.
- Wenn Sie sich mit dem Kundendienst in Verbindung setzen, benötigen Sie die Modell- und Seriennummern Ihres Geräts. Beide Nummern sind auf dem Produkttypenschild aufgeführt. Die Typenschildposition ist auf Seite 3 angegeben.
- Für Garantiezwecke benötigen Sie außerdem das Datum der Installation und den Namen Ihres Sub-Zero-Vertragshändlers. Diese Informationen sollten auf Seite 2 aufgezeichnet werden.

Eingeschränkte Garantie für Produkte von Sub-Zero

INTERNATIONALE PRODUKTE
NICHT ZUR GEWERBLICHEN VERWENDUNG

VOLLSTÄNDIGE ZWEIJAHRESGARANTIE

Ab dem Datum der ersten Installation deckt Ihre Produktgarantie von Sub-Zero für die Dauer von zwei Jahren alle Teile und Lohnkosten für die Reparatur oder den Austausch von Teilen des Produktes ab, an dem bei normalem, nicht-gewerblichem Gebrauch Material- oder Verarbeitungsmängel festgestellt wurden. Alle von Sub-Zero im Rahmen der vorstehenden Garantie erbrachten Leistungen müssen, wenn von der Sub-Zero, Inc. nicht anderweitig festgelegt, von einem zugelassenen Sub-Zero-Kundendienstzentrum erbracht werden. Die Leistungen werden zu den normalen Geschäftszeiten erbracht.

FÜNF JAHRE GARANTIE AUF VERSIEGELTE SYSTEME

Ab dem Datum der ersten Installation deckt Ihre Produktgarantie von Sub-Zero für eine Dauer von fünf Jahren alle Teile und Lohnkosten für die Reparatur oder den Austausch von Kompressor, Kondensator, Verdampfer, Trockner und allen Verbindungsrohren ab, an denen bei normalem, nicht-gewerblichem Gebrauch Material- oder Verarbeitungsmängel festgestellt wurden. Alle von Sub-Zero im Rahmen der vorstehenden Garantie erbrachten Leistungen müssen, wenn von der Sub-Zero, Inc. nicht anderweitig festgelegt, von einem zugelassenen Sub-Zero-Kundendienstzentrum erbracht werden. Die Leistungen werden zu den normalen Geschäftszeiten erbracht.



SUB-ZERO, INC.
P.O. BOX 44130
MADISON, WI 53744 USA
WWW.SUBZERO.COM

7025872 REV-A 3/2013

