

# Tefal®

## ULTRAGLISS



[www.tefal.com](http://www.tefal.com)

EN  
DE  
FR  
NL  
IT  
ES  
PT  
DA  
NO  
SV  
FI  
EL  
CZ  
HU  
SK  
HR  
SL  
RO  
SR  
BG  
PL  
TR  
UA  
ET  
LV  
LT  
RU

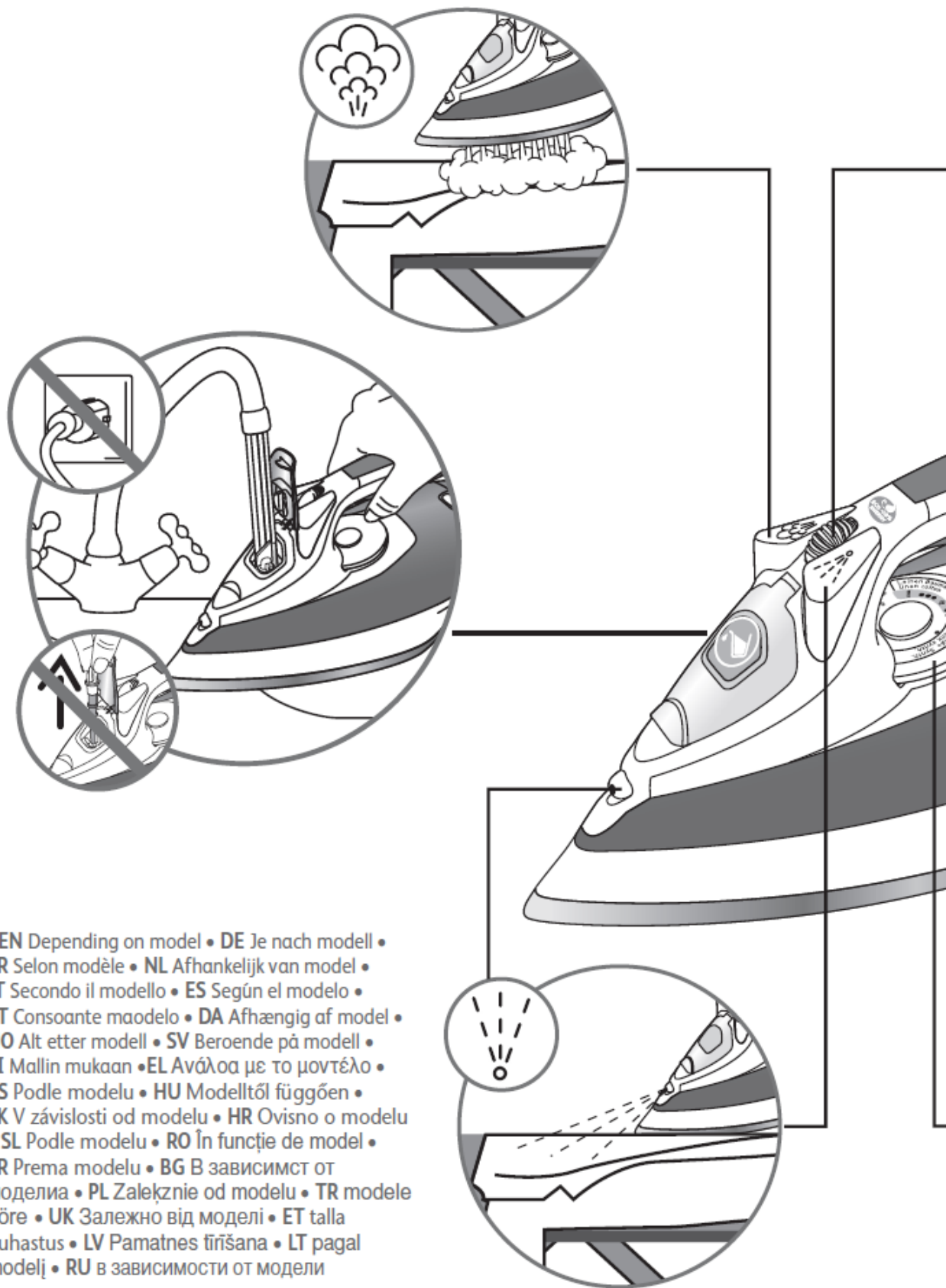

• EN Depending on model • DE Je nach Modell •  
 FR Selon modèle • NL Afhankelijk van model •  
 IT Secondo il modello • ES Según el modelo •  
 PT Consoante maodelo • DA Afhængig af model •  
 NO Alt etter modell • SV Beroende på modell •  
 FI Mallin mukaan • EL Ανάλογα με το μοντέλο •  
 CS Podle modelu • HU Modelltől függően •  
 SK V závislosti od modelu • HR Ovisno o modelu  
 • SL Podle modelu • RO În funcție de model •  
 SR Prema modelu • BG В зависимост от  
 модела • PL Zależnie od modelu • TR modele  
 göre • UK Залежно від моделі • ET talla  
 puhastus • LV Pamatnes tīrīšana • LT pagal  
 modelį • RU в зависимости от модели

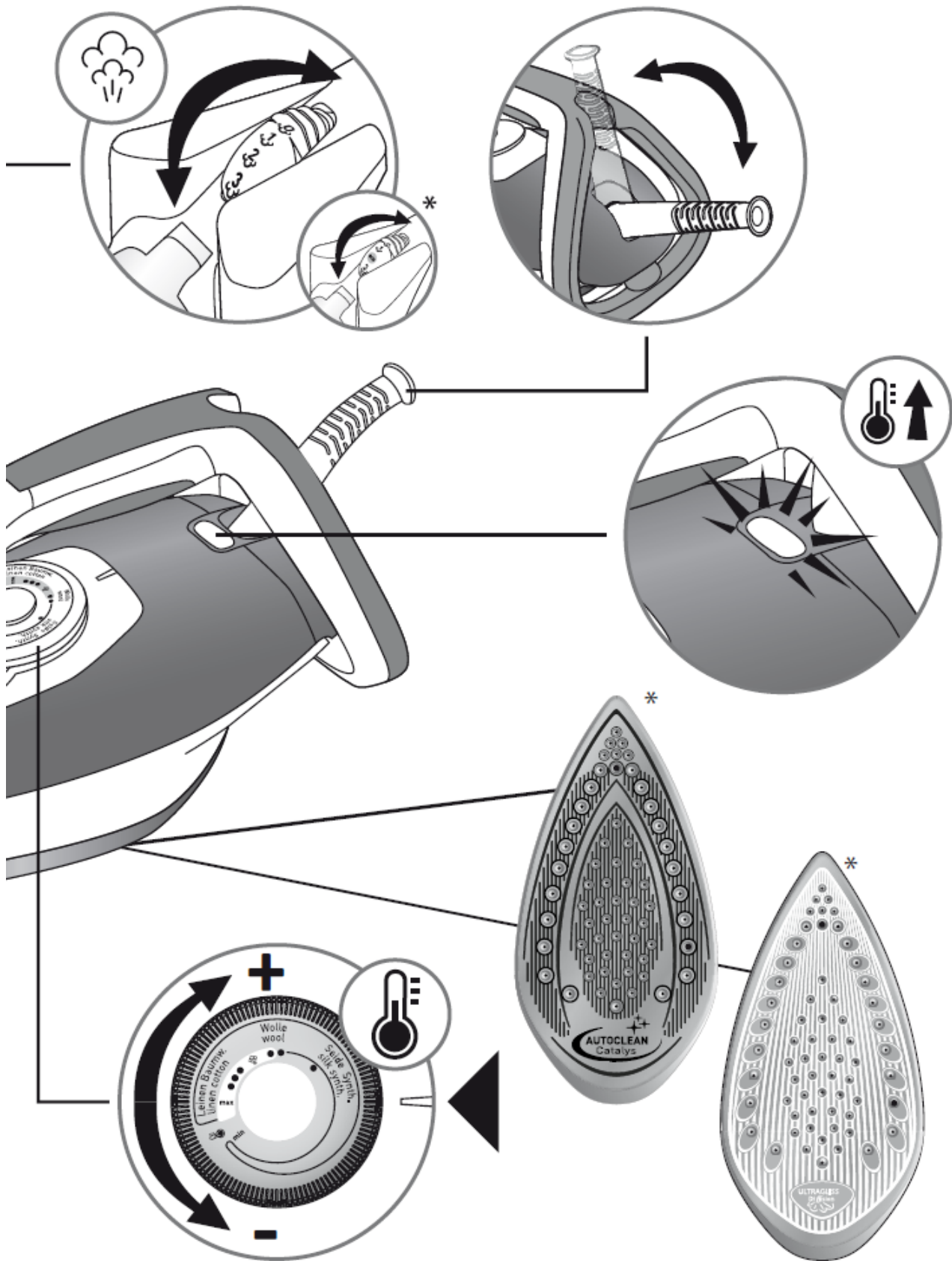

# 1 First use\*

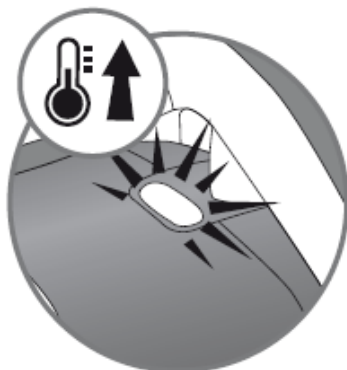
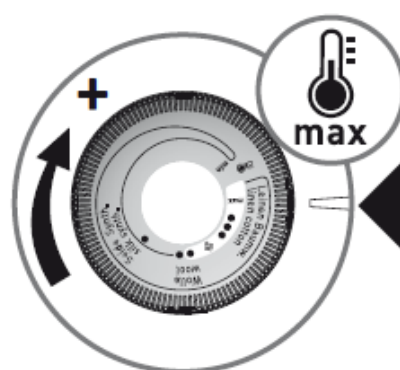
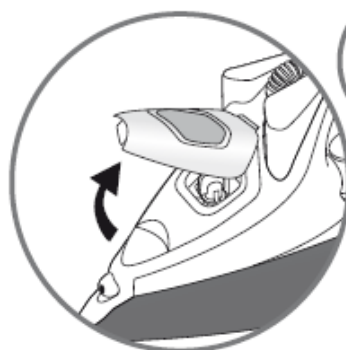
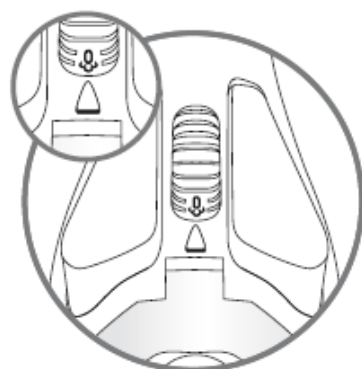
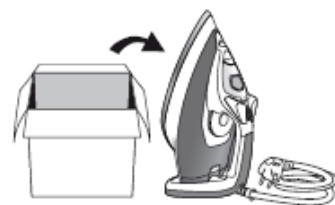

\*DE Erstgebrauch • FR Première utilisation • NL Voor het eerste gebruik • IT Primo utilizzo • ES Primer uso • PT Primeira utilização • DA Første brug • NO Før første bruk • SV Första användningen • FI Ensimmäinen käyttökerta • EL Πρώτη χρήση • CZ První použití • HU Első használat • SK Prvé použitie • HR Prva uporaba • SL Prva uporaba • RO Prima utilizare • SR Prva upotreba • BG Първа употреба • PL Pierwsze użycie • TR İlk kullanım • UA Перед першим використанням • ET esmane kasutamine • LV Pirmā izmantošana • LT Pirmąkartą naudojam • RU Первое использование

# 1 First use\*

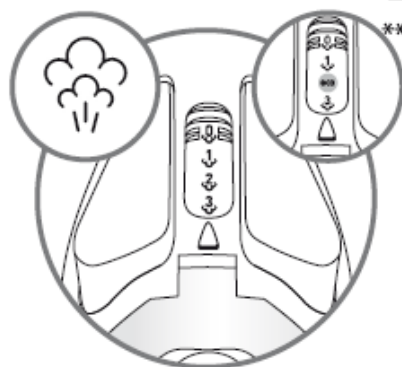
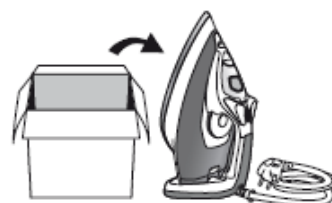

\*\* EN Depending on model • DE Je nach Modell • FR Selon modèle • NL Afhankelijk van model • IT Secondo il modello • ES Según el modelo • PT Consoante modelo • DA Afhængig af model • NO Alt etter modell • SV Beroende på modell • FI Mallin mukaan • EL Ανάλογα με το μοντέλο • CS Podle modelu • HU Modelltől függően • SK V závislosti od modelu • HR Ovisno o modelu • SL Podle modelu • RO În funcție de model • SR Prema modelu • BG В зависимост от модела • PL Zależnie od modelu • TR modele göre • UK Залежно від моделі • ET talla puhastus • LV Pamatnes tīrīšana • LT pagal modelį • RU в зависимости от модели

## 2 Water tank filling\*

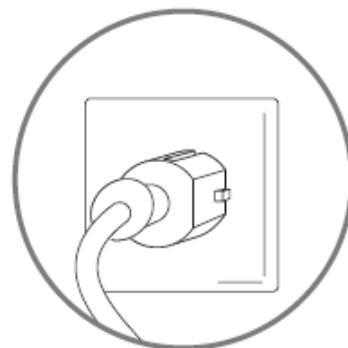
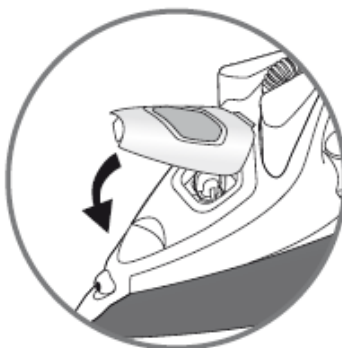
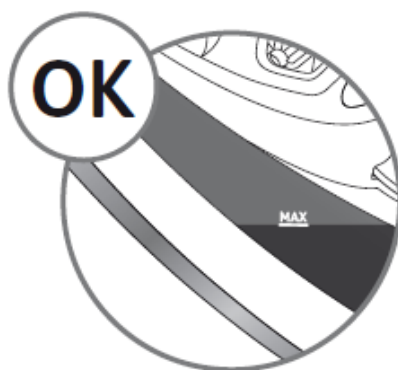
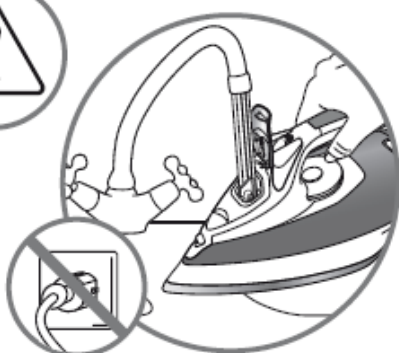
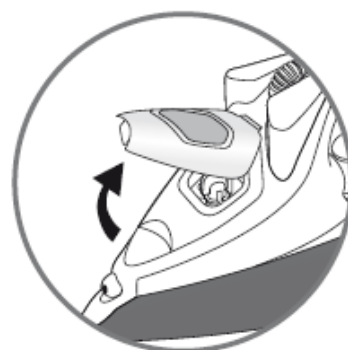
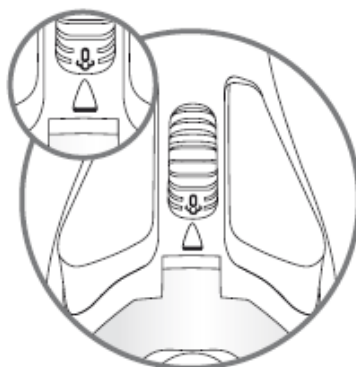
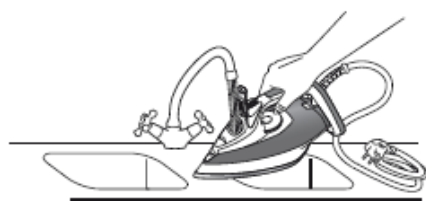

\*DE Wassertankkapazität • FR Remplissage du réservoir • NL Vullen van het waterreservoir • IT Riempimento del serbatoio • ES Llenado del tanque de agua • PT Encher o reservatório de água • DA Vandpåfyldning • NO Fylle vanntanken • SV Påfyllning av vattentank • FI Vesisäiliön täyttö • EL Γέμισμα του δοχείου νερού • CZ Naplnění vodní nádržky • HU Víztartály feltöltése • SK Naplnenie vodnej nádržky • HR Otvor za punjenje spremnika vode • SL Polnjenje rezervoarja • RO Umplere rezervor de apă • SR Punjenje rezervoara za vodu • BG Пълнене на резервоара с вода • PL Napelnianie zbiornika • TR Su haznesini doldurma • UA Наповніть резервуар водою • ET veepaagi täitmine • LV Ūdens tvertnes uzpildīšana • LT Vandens talpos pildymas • RU Заполнение резервуара для воды

### 3.1 Temperature setting\*

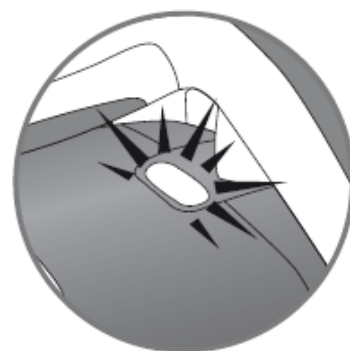
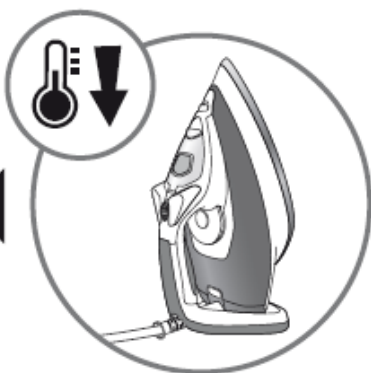
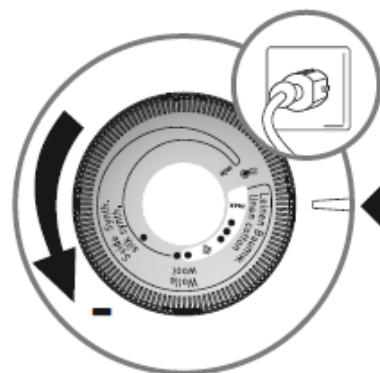
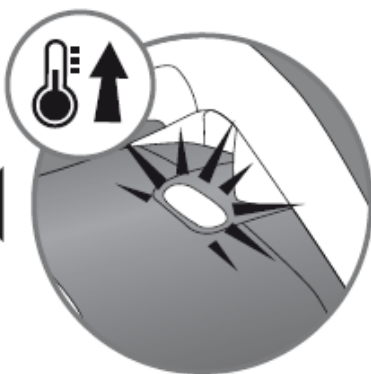
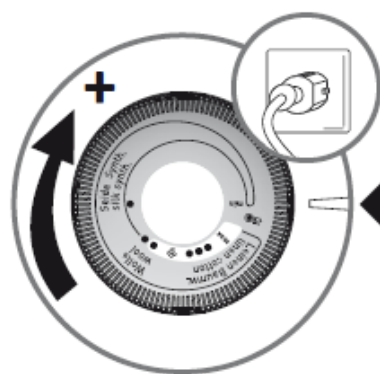
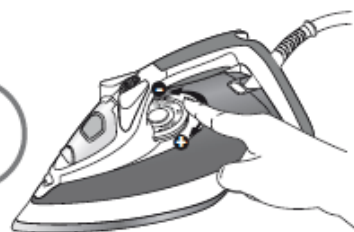



EN It is normal for the indicator light to switch on and off during ironing.  
 DE Es ist normal, dass das Kontrolllämpchen während des Bügelns an- und ausgeht.  
 FR Il est normal que le voyant s'allume et s'éteigne pendant le repassage.  
 NL Het is normaal dat tijdens het strijken het controlelampje aan- en uitgaat.  
 IT È normale che la spia luminosa si accenda e si spenga durante la stiratura.  
 ES Es normal que el indicador se encienda y se apague durante el planchado.  
 PT É normal que a luz piloto acenda e apague enquanto passa a ferro.  
 DA Det er normalt at kontrollampen tænder og slukker under strykningen.  
 NO Det er normalt at indikatoren tennes og slukkes i løpet av strykningen.  
 VS Det är normalt att kontrollampan tänds och släcks under strykningen.  
 FI On normaalia että termostaatin merkkivalo syttyy ja sammuu silittämisen aikana.  
 EL Είναι φυσιολογικό η φωτεινή ένδειξη να αναβοσβήνει κατά τη διάρκεια του σιδερώματος.  
 CZ Světelná kontrolka se během žehlení běžně rozsvěcí a zhasíná.  
 HU Vasalás közben a kontrollámpa felgyullad és kialszik. Ez természetes folyamat.  
 SK Kontrolka sa počas zehlenia bežne rozsvetuje a zhasína.  
 HR Normalno je da se signalno svjetlo pali i gasi tijekom glačanja.  
 SL Običajno je, da kontrolna lučka med likanjem zasveti in ugasne.  
 RO Este normal ca indicatorul luminos sa se aprinda.si sa se stinga în timpul calcatului.  
 SR Normalno je da će se svetlosni signal paliti i gasiti tokom peglanja.  
 BG Нормално е светлинният индикатор да светва и да изгасва в процеса на гладене.  
 PL Gasnicie i zapalenie sie kontrolki jest normalne w czasie prasowania.  
 TR Ütüleme esnasında göstergenin yanıp sönmesi normaldir.  
 UA Увімкнення і вимкнення сигнальної лампочки під час прасування є нормальним явищем.  
 ET On normaalne, et märgutuli süttib ja kustub triikimise ajal.  
 LV Ir normali, ka signallampina iedegas un izsledzas gludinašanas laika.  
 LT Indikatoriaus lemputė lyginimo metu užsidega ir užgessta- tai normalu.  
 RU Во время глажения индикатор работы загорается и гаснет – это нормально.

\*DE Temperatureinstellung • FR Réglage de la température • NL Instellen temperatuur •  
 IT Impostazione della temperatura • ES Ajuste de temperatura • PT Regular a temperatura •  
 DA Temperaturindstilling • NO Stille inn temperatur • SV Inställning av temperatur • FI  
 Lämpötilan säätö • EL Ρύθμιση της θερμοκρασίας • CZ Nastavení teploty • HU Hőmérséklet  
 beállítás • SK Nastavenie teploty • HR Izbornik temperature • SL Nastavitev temperature •  
 RO Setarea temperaturii • SR Podešavanje temperature • BG Настройка на температурата  
 • PL Ustawienia temperatury • TR Isı ayarı • UA Оберіть температурний режим •  
 ET temperatuuri valikud • LV Temperatūras iestatīšana • LT Temperatūros parinkimas •  
 RU Установка температуры

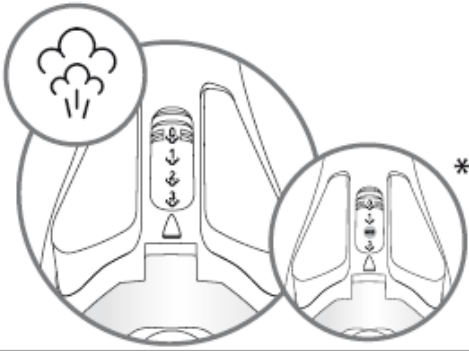
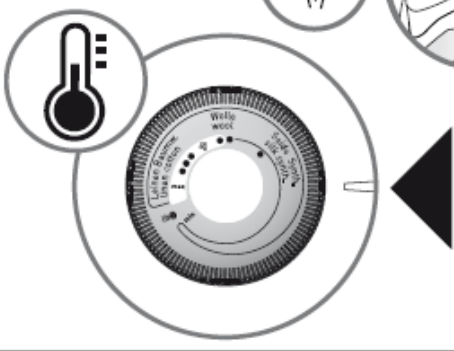

### 3.2 Steam setting\*

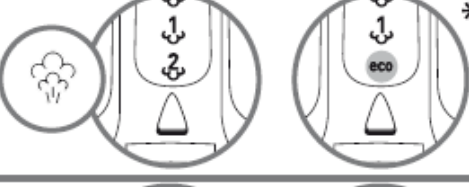
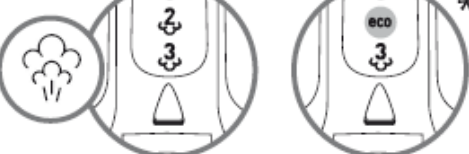
	
	<p>min •      ••      ••• max</p>
	<p>••      ••• max</p>
	<p>••• max</p>
	<p>••• max</p>

\*DE Variable Dampfeinstellung • FR Réglage de la vapeur • NL Instellen stoom • I Impostazione del vapore • ES Ajuste del vapor • PT Regular o débito de vapor • DA Dampindstilling • NO Stille inn damp • SV Inställning av ånga • FI Höyryyn säätö • EL Ρύθμιση του ατμού • CZ Nastavení páry • HU Gőzmennyiség beállítása • SK Nastavenie pary • HR Izbornik jačine pare • SL Nastavitev pare • RO Setarea cantităţii de abur • SR Podešavanje pare • BG Настройка на парата • PL Ustawienia pary • TR Buhar ayarı • UA Оберіть рівень подачі пари • ET auru valik • LV Tvaika iestāšanās • LT Garų srauto parinkimas • RU Установка пара

\*\* EN Depending on model • DE Je nach Modell • FR Selon modèle • NL Afhankelijk van model • IT Secondo il modello • ES Según el modelo • PT Consoante modelo • DA Afhængig af model • NO Alt etter modell • SV Beroende på modell • FI Mallin mukaan • EL Ανάλογα με το μοντέλο • CS Podle modelu • HU Modelltől függően • SK V závislosti od modelu • HR Ovisno o modelu • SL Podle modelu • RO În funcție de model • SR Prema modelu • BG В зависимост от модела • PL Zależnie od modelu • TR modele göre • UK Залежно від моделі • ET talla puhastus • LV Pamatnes tīrīšana • LT pagal modelį • RU в зависимости от модели

## 4 Extra steam\*

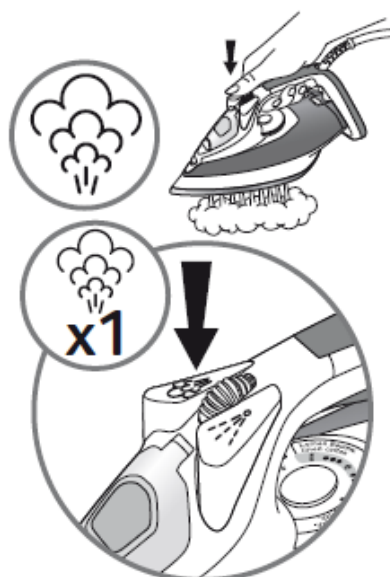
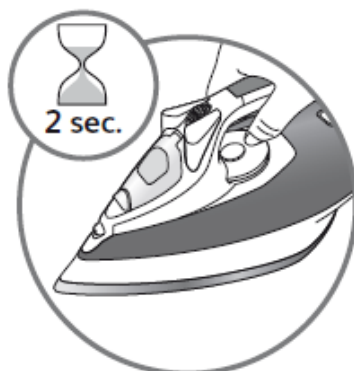

\*DE Extra-Dampfstoß • FR Superpressing • NL Extra stoom • IT Extra vapore • ES Vapor extra • PT Super Vapor • DA Ekstra damp • NO Ekstra damp • SV Extrå ånga • FI Lisähöyry • EL Έξτρα ατμός • CZ Extra parní výstup • HU Extra gőz • SK Extra parný výstup • HR Dodatni udar pare • SL Dodatna para • RO Abur suplimentar • SR Dodatna para • BG Допълнителна пара • PL Extra para • TR Yoğun buhar • UA Для отримання більшої кількості пари • ET liisaaur • LV Papildu tvaiks • LT Papildomas srautas • RU Экстра-пар

## 5 Spray\*



\*DE Spray • FR Spray • NL Spray • IT Spray • ES Spray • PT Spray • DA Spray • NO Spray • SV Sprej • FI Suihke • EL Σπρέι • CZ Kropení • HU Spriccelés • SK Kropenie • HR Raspršivač • SL Razpršilo • RO Jet de apă • SR Sprej • BG Спрей • PL Spryskiwacz • TR Sprey • UA Зволоження білизни • ET pihusti • LV Smidzinātājs • LT Purkštukas • RU Спрэй

## 6 Vertical steam\*

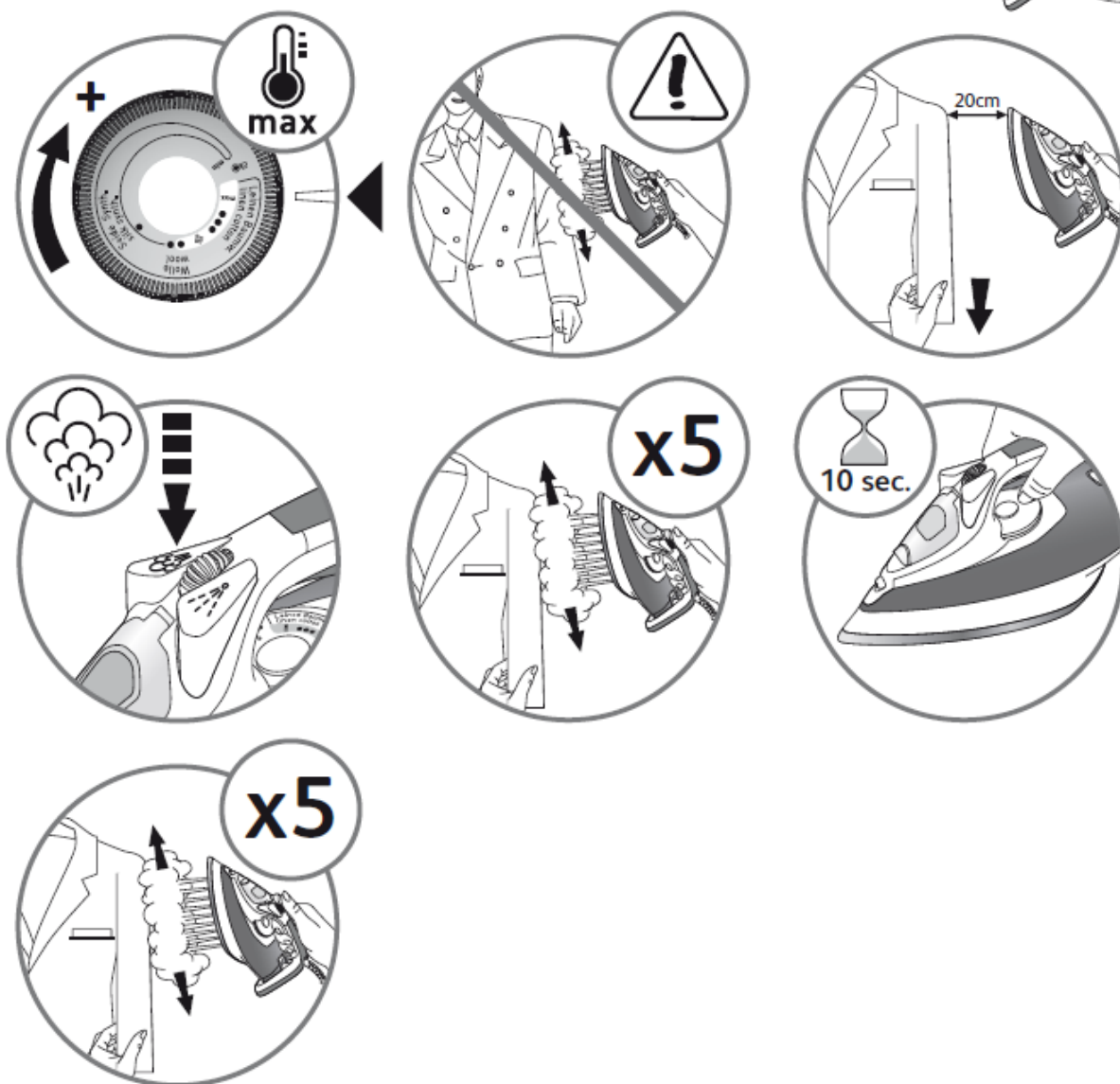

\*DE Vertikaldampf • FR Vapeur verticale • NL Verticale stoom • IT Vapore verticale • ES Vapor vertical • PT Engomar na vertical • DA Lodret damp • NO Vertikal damp • SV Vertikal ånga • FI Pystyhöyrytys • EL Κάθετος ατμός • CZ Svislé napařování • HU Függőleges gőzölés • SK Zvislé napařovanie • HR Okomiti udar pare • SL Vertikalna para • RO Abur vertical • SR Vertikalna para • BG Вертикална пара • PL Prasowanie w pionie • TR Dikey ütüleme • UA Вертикальне відпарювання • ET vertikaalaur • LV Vertikāls tvaiks • LT Vertikalus garų srautas • RU Вертикальный пар

## 7 Iron storage\*

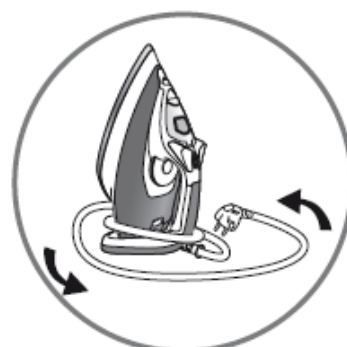
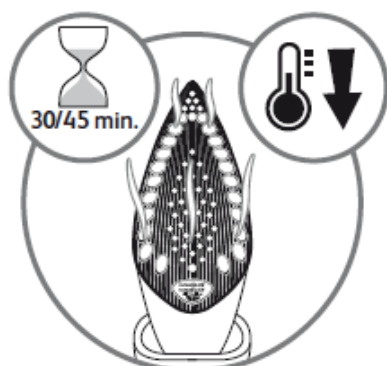
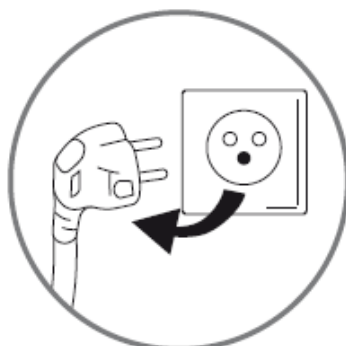
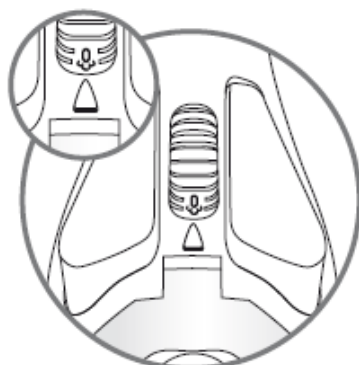

\*DE Aufbewahrung des Bügelautomaten • FR Rangement du fer • NL Opbergen van het strijkijzer • IT Alloggio del ferro • ES Almacenamiento de la plancha • PT Arrumar o ferro • DA Opbevaring af strygejern • NO Oppbevaring av jernet • SV Förvaring av strykjärnet • FI Silitysraudan säilytys • EL Αποθήκευση του σίδερου • CZ Uskladnění žehličky • HU Vasaló tároló • SK Uskladnenie žehličky • HR Pohrana glačala • SL Spravljanje likalnika • RO Depozitarea fierului • SR Odlaganje pegle • BG Съхранение на ютията • PL Przechowywanie żelazka • TR Ütü'nün saklanması • UA Зберігання праски • ET triikarua hoidmine • LV Gludekļa uzglabāšana • LT Lygintuvo laikymas • RU Хранение утюга

## 8 Anti-calc valve cleaning (once a month)\*



\*\* EN Depending on model • DE Je nach Modell • FR Selon modèle • NL Afhankelijk van model • IT Secondo il modello • ES Según el modelo • PT Consoante modelo • DA Afhængig af model • NO Alt etter modell • SV Beroende på modell • FI Mallin mukaan • EL Ανάλογα με το μοντέλο • CS Podle modelu • HU Modelltől függően • SK V závislosti od modelu • HR Ovisno o modelu • SL Podle modelu • RO În funcție de model • SR Prema modelu • BG В зависимост от модела • PL Zależnie od modelu • TR modele göre • UK Залежно від моделі • ET talla puhastus • LV Pamatnes tīršana • LT pagal modelį • RU в зависимости от модели

## 8 Anti-calc valve cleaning (once a month)\*

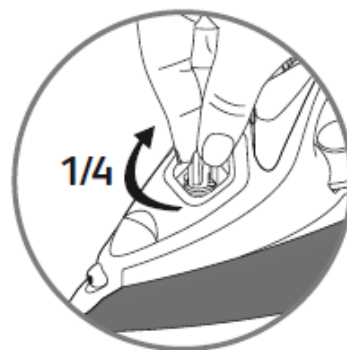
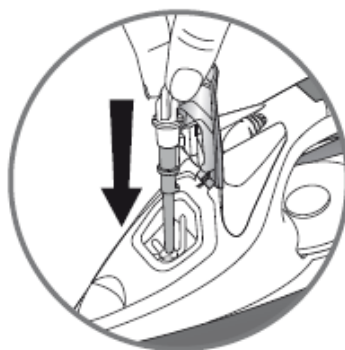
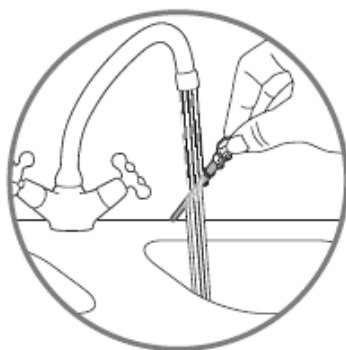

\*DE Reinigung des Anti-Kalk-Stabs (einmal monatlich) • FR Nettoyage de la tige anti calcaire (une fois par mois) • NL Anti-kalkstaafje reinigen (1 x per maand) • IT Pulizia della valvola anticalc (una volta al mese) • ES Válvula de limpieza antical (una vez al mes) • PT Limpeza da válvula anti-calcário (uma vez por mês) • DA Rengøring af antikalk magneten (en gang per måned) • NO Rensing av anti-kalk pinnen (en gang i måneden) • SV Rengöring av kalkstickan (en gång i månaden) • FI Kalkinpoistopiikon puhdistaminen (kerran kuukaudessa) • EL Καθαρισμός της αντιαλκαλικής βαλβίδας (1 φορά το μήνα) • CZ Odvápňovací systém - čištění (jedenkrát měsíčně) • HU Vízkőképződést gátló rendszer - (havi tisztítás) • SK Odvápňovací systém - čistenie (raz mesačne) • HR Štapić protiv kamenca (čišćenje provoditi jednom mjesečno) • SL Čiščenje vodnega kamna (enkrat mesečno) • RO Curățarea tijei anti-calc (odată pe lună) • SR Čišćenje ventila protiv kamenca (jednom mesečno) • BG Почистване на анти-варовиковата игла (веднъж месечно) • PL Odkamienianie (raz w miesiącu) • TR Anti kireç valfinin temizliği (ayda 1 kere) • UA Очищення протиwapняного стрижня (щомісяця) • ET katlakivi klapi puhastamine (kord kuus) • LV Pretapkaļkošanas serdeņa tīrīšana (1 reizi mēnesī) • LT Strypelio nukalkinimas (kartą per mėnesį) • RU Очистка противоизвесткового стержня (1 раз в месяц)

## 9 Self-cleaning (once a month)\*

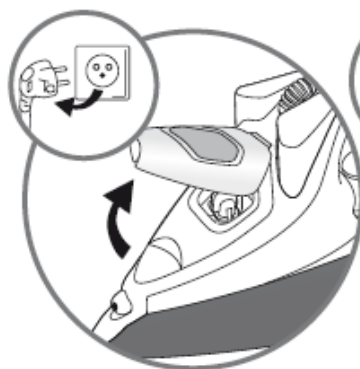
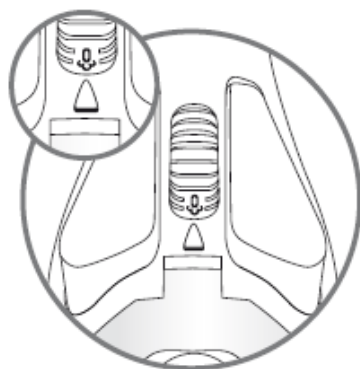

## 9 Self-cleaning (once a month)\*

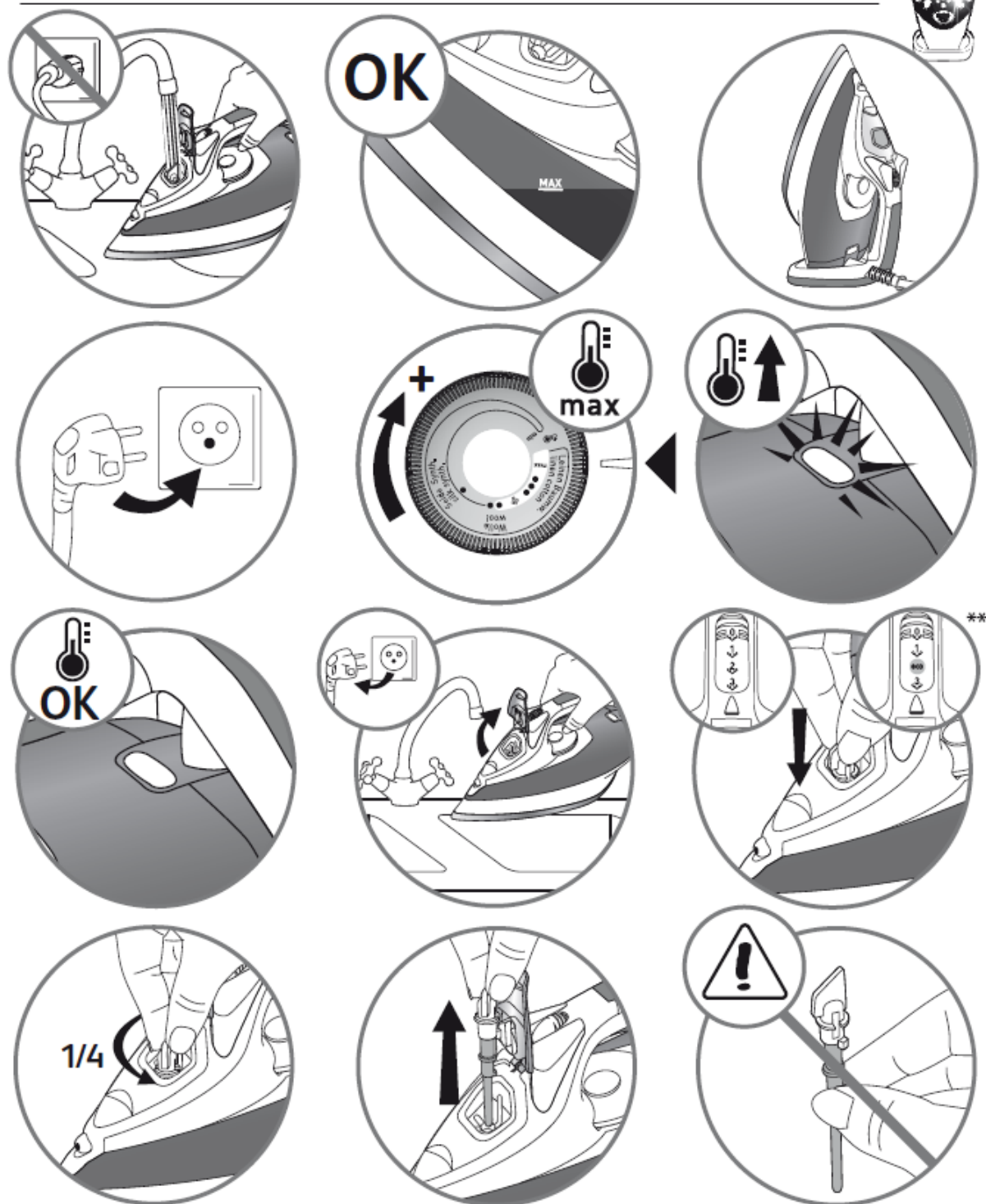

\*\* EN Depending on model • DE Je nach Modell • FR Selon modèle • NL Afhankelijk van model • IT Secondo il modello • ES Según el modelo • PT Consoante maodelo • DA Afhængig af model • NO Alt etter modell • SV Beroende på modell • FI Mallin mukaan • EL Ανάλογα με το μοντέλο • CS Podle modelu • HU Modelltől függően • SK V závislosti od modelu • HR Ovisno o modelu • SL Podle modelu • RO În funcție de model • SR Prema modelu • BG В зависимост от модела • PL Zależnie od modelu • TR modele göre • UK Залежно від моделі • ET talla puhastus • LV Pamatnes tīrīšana • LT pagal modelį • RU в зависимости от модели

## 9 Self-cleaning (once a month)\*

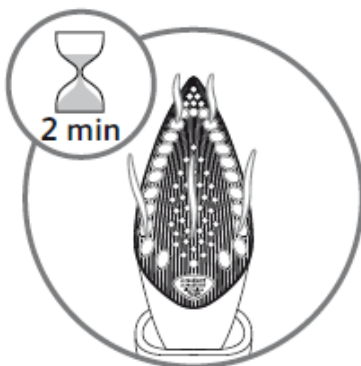
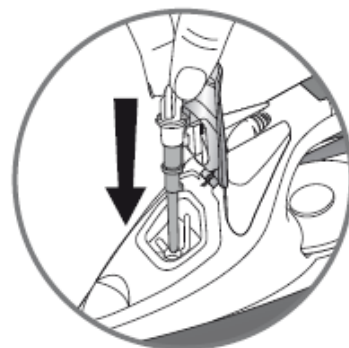
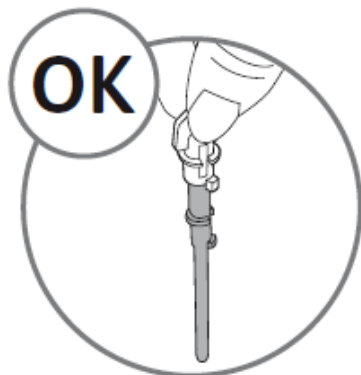

\*DE Selbstreinigung durchführen (einmal monatlich) • FR Auto nettoyage (une fois par mois) • NL Zelfreiniging (1 x per maand) • IT Auto-pulizia (una volta al mese) • ES Auto-limpieza (una vez al mes) • PT Auto-limpeza (uma vez por mês) • DA Selvrens (en gang per måned) • NO Selvrensing (en gang i måneden) • SV Självcleaning (en gång i månaden) • FI Itsepuhdistustoiminto (kerran kuukaudessa) • EL Λειτουργία αυτοκαθαρισμού (1 φορά το μήνα) • CZ Samočištění (jedenkrát měsíčně) • HU Öntisztító (havi tisztítás) • SK Samočistenie (raz mesačne) • HR Funkcija samoišćenja (čišćenje provoditi jednom mjesečno) • SL Samodejno čiščenje (enkrat mesečno) • RO Auto-curățare (odată pe lună) • SR Samočišćenje (jednom mesečno) • BG Самопочистване (веднъж месечно) • PL Samoczyszczenie (raz w miesiącu) • TR Kendi kendine temizleme (ayda 1 kere) • UA Система автоочищення (щомісяця) • ET isepuhastus (kord kuus) • LV Pašattīršana (1 reizi mēnesī) • LT Automatinis valymas (kartą per mėnesį) • RU Самоочистка (1 раз в месяц)



## 10 Soleplate cleaning\*

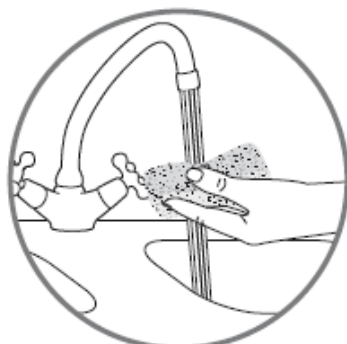
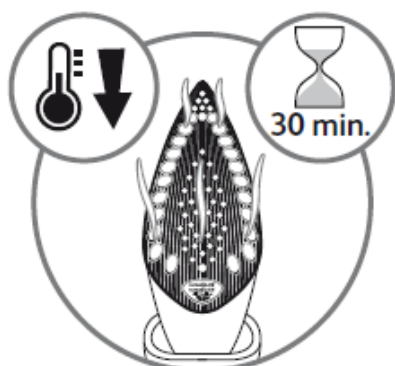
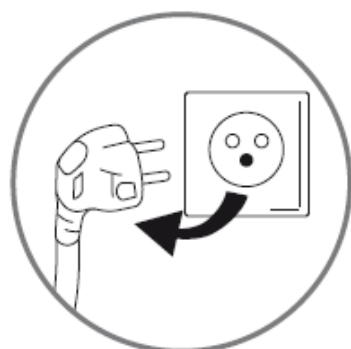
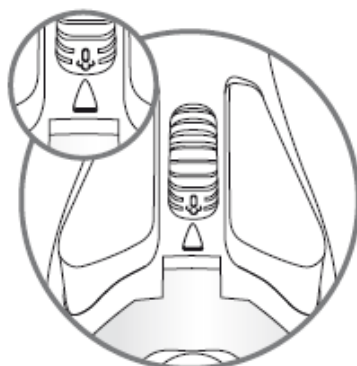

\*DE Reinigung der Bügelsohle • FR Nettoyage de la semelle • NL Reinigen van de strijkzool • IT Pulizia della piastra • ES Única placa de limpieza • PT Limpeza da base • DA Rengøring af strygesål • NO Rensing av strykesålen • SV Rengöring av stryksulan • FI Pohjan puhdistus • EL Καθαρισμός της πλάκας • CZ Čištění žehlicí plochy • HU Vasalótalp tisztítása • SK Čistenie žehliacej plochy • HR Čišćenje podnice • SL Čiščenje likalne plošče • RO Curățarea tălpii • SR Čišćenje grejne ploče • BG Почистване на плочата • PL Czyszczenie stopy • TR Taban temizliği • UA Очищення підшви • ET talla puhastus • LV Pamatnes tīršana • LT Pado valymas • RU Очистка подошвы



#### **EN • Autoclean Catalys® Soleplate (depending on model)**

- Your iron is equipped with a self-cleaning soleplate which works by catalysis.
- Its exclusive coating helps continuously eliminate all the impurities generated by normal use.
- It is recommended that you always stand your iron on his heel to preserve its self-cleaning coating.

#### **Cleaning the soleplate**

- The exclusive active coating helps continuously eliminate all the impurities generated by the normal day-to-day use of the iron.
- However, if you iron using an unsuitable programme, some traces may be left which require manual cleaning. In this case, it is recommended that you use a soft damp cloth on the warm soleplate, in order not to damage the surface.

#### **EN • Attention!**

**The use of a scouring pad will cause damage to your soleplate's self-cleaning (depending on model) coating**

#### **DE • Autoclean Catalys® Bügelsohle (je nach Modell)**

- Ihr Bügeleisen ist mit einer selbstreinigenden Bügelsohle ausgestattet, bei der das Prinzip der Katalyse zur Anwendung kommt.
- Ihre exklusive Beschichtung entfernt ununterbrochen alle durch einen normalen Betrieb verursachten Verunreinigungen.
- Es ist ratsam, das Bügeleisen stets senkrecht hinzustellen, um seine selbstreinigende Bügelsohle zu schonen.

#### **Reinigen der Bügelsohle**

- Ihre exklusive Aktiv-Beschichtung entfernt ununterbrochen alle durch einen normalen Betrieb verursachten Verunreinigungen. Bei Gebrauch mit einem unsachgemäß eingestellten Programm können jedoch Verunreinigungen auftreten, die nur durch manuelle Reinigung entfernt werden können.
- Reinigen Sie die noch lauwarmer Bügelsohle in diesem Fall mit einem weichen, angefeuchteten Tuch, um die Beschichtung nicht zu beschädigen.

#### **DE • Achtung!**

**Die selbstreinigende Bügelsohle erleidet bei Gebrauch eines Scheuerpads Schaden (je nach Modell)**

#### **FR • Semelle Autoclean Catalys® (selon modèle)**

- Votre fer est équipé d'une semelle autonettoyante fonctionnant par catalyse.
- Son revêtement exclusif permet d'éliminer en continu toutes les impuretés générées par un usage normal.
- Il est recommandé de toujours poser votre fer sur son talon pour préserver son revêtement autonettoyant.

#### **Nettoyez la semelle**

- Son revêtement actif exclusif lui permet d'éliminer en continu toutes les impuretés qui peuvent être générées au quotidien dans des conditions normales d'utilisation.
- Un repassage avec un programme inadapté peut néanmoins laisser des traces nécessitant un nettoyage manuel. Dans ce cas, il est conseillé d'utiliser un chiffon doux et humide sur la semelle encore tiède afin de ne pas endommager le revêtement.

#### **FR • Attention !**

**L'utilisation d'un tampon abrasif endommage le revêtement autonettoyant (selon modèle) de votre semelle.**

#### **NL • Autoclean Catalys® strijkzool (afhankelijk van model)**

- Uw strijkijzer is voorzien van een zelfreinigende strijkzool die op basis van het katalyse- principe werkt.
- De exclusieve coating zorgt dat onzuiverheden continu verwijderd worden.
- Het wordt aanbevolen altijd uw strijkijzer op zijn hiel te plaatsen, ter bescherming van de zelfreinigende coating.

#### **Schoonmaken van de strijkzool**

- Met zijn exclusieve actieve coating kunnen continu alle onzuiverheden verwijderd worden.
- Strijken met een verkeerd programma kan echter sporen achter laten, waardoor een handmatige reiniging nodig is. In dit geval is het aan te bevelen de nog lauwe strijkzool af te nemen met een zachte, vochtige doek, om de coating niet te beschadigen.

#### **NL • Let op!**

**Het gebruik van een schuurponsje beschadigt de zelfreinigende coating (afhankelijk van model) van de strijkzool.**

#### **IT • Piastra Autoclean Catalys® (a seconda del modello)**

- Il ferro è dotato di una piastra autopulente funzionante per catalisi.
- Il suo rivestimento esclusivo permette di eliminare in modo continuo tutte le impurità generate da un uso normale.
- È raccomandato posare sempre il ferro sul suo tallone per preservare il suo rivestimento autopulente.

#### **Pulizia della piastra del ferro da stiro**

- Il suo rivestimento attivo esclusivo gli permette di eliminare in modo continuo tutte le impurità che possono essere generate quotidianamente in condizioni normali d'utilizzo.
- Una stiratura con un programma inadatto può tuttavia lasciare delle tracce che richiedono una pulizia manuale. In questo caso, è consigliato utilizzare uno straccio morbido e umido sulla piastra ancora tiepida per non danneggiare il rivestimento.

#### **IT • Attenzione!**

**L'utilizzo di una spugna abrasiva danneggia il rivestimento autopulente (a seconda del modello) della piastra.**

# Veiligheidsadviezen

De veiligheid van dit apparaat voldoet aan de geldende technische voorschriften en normen (elektromagnetische compatibiliteit, laagspanning, milieu).

- **Lees deze gebruiksaanwijzing aandachtig door en bewaar hem zorgvuldig.**
- Dit apparaat is niet bedoeld om zonder hulp of toezicht gebruikt te worden door kinderen of andere personen, indien hun fysieke, zintuiglijke of mentale vermogens hen niet in staat stellen dit apparaat op een veilige wijze te gebruiken of indien zij geen ervaring hiermee of kennis hiervan hebben, tenzij zij door tussenkomst van een voor hun veiligheid verantwoordelijke persoon onder toezicht staan of van tevoren instructies hebben ontvangen betreffende het gebruik van het apparaat.  
Er moet toezicht op kinderen zijn, zodat zij niet met het apparaat kunnen spelen.
- **Let op! De spanning van uw elektriciteitsnet dient overeen te stemmen met die van uw strijkijzer (220-240 V). Een foutieve aansluiting kan onherstelbare schade veroorzaken en de garantie teniet doen.**
- Uw strijkijzer dient aangesloten te worden op een geaard stopcontact. Gebruikt u een verlengsnoer, dan dient dit tweepolig (10A) en geaard te zijn.
- Indien het elektriciteits snoer beschadigd is, moet dit onmiddellijk vervangen worden door een erkend reparateur om gevaar te voorkomen. Controleer het snoer regelmatig op eventuele defecten of breuken.
- Indien uw strijkijzer is gevallen of een harde schok heeft ondergaan, dient u het apparaat altijd te laten controleren door een erkend reparateur (zie servicelijst). Zelfs indien er aan de buitenkant geen schade is, kan er inwendig toch schade zijn ontstaan aan het waterreservoir of de thermostaatbeveiliging. Het strijkijzer mag tevens niet meer gebruikt worden als het lekt of wanneer er problemen zijn tijdens het functioneren. Demonteer het apparaat nooit zelf, laat het altijd nakijken door een erkend reparateur, om elk risico uit te sluiten.
- Dompel uw strijkijzer nooit onder in water!
- Trek niet aan het snoer om de stekker uit het stopcontact te trekken. Haal de stekker altijd uit het stopcontact voordat u het reservoir vult, leegt of spoelt, voordat u het strijkijzer reinigt en na elk gebruik.
- Laat het apparaat nooit zonder toezicht wanneer het op het elektriciteitsnet is aangesloten en zolang het niet ca. 1 uur afgekoeld is.
- De strijkzool van uw strijkijzer kan zeer heet worden; raak deze nooit aan en laat het strijkijzer afkoelen voordat u het opbergt. Uw apparaat produceert stoom die brandwonden kan veroorzaken, vooral wanneer u op een hoek van uw strijkplank strijkt. Richt de stoom nooit op personen of dieren.
- Uw strijkijzer moet gebruikt en geplaatst worden op een stabiele ondergrond; wanneer u het strijkijzer op het strijkijzer plateau zet, controleer dan of het oppervlak waarop u deze plaatst stabiel is.
- Gebruik een stoomdoorlatende strijkplank. Gebruik nooit een strijkzoolhoes om de zool van uw strijkijzer.
- Dit apparaat is uitsluitend geschikt voor huishoudelijk gebruik. Bij een onjuist gebruik of een gebruik waarbij de instructies niet in acht genomen worden, kan de fabrikant geen aansprakelijkheid erkennen en is de garantie niet meer geldig.

## Welk water kunt u gebruiken ?

Uw strijkijzer is ontwikkeld voor het gebruik van kraanwater. Het is echter noodzakelijk regelmatig de zelfreinigingsfunctie toe te passen om eventuele kalkresten in de stoomkamer te verwijderen. Bevat uw kraanwater een hoog kalkgehalte (dit kunt u navragen bij uw gemeente of bij uw waterleidingbedrijf), dan kunt u het mengen met gedemineraliseerd of gedistilleerd water in de volgende verhoudingen: - 50% kraanwater, - 50% gedemineraliseerd water.

## Welk soort water mag u niet gebruiken ?

Bij het verdampen van het water neemt de concentratie van elementen in het water toe. De onderstaande soorten water bevatten organische afvalstoffen of mineralen die waterdruppels, bruine vlekken, lekkage of een voortijdige slijtage van uw strijkijzer kunnen veroorzaken: puur gedemineraliseerd water, water uit wasdrogers, geparfumeerd water, water dat verzacht is, water uit koelkasten, accuwater, water uit airconditioners, puur gedistilleerd water en regenwater. Wij verzoeken u dan ook deze soorten water niet te gebruiken.

### **Eco** (Afhankelijk van model)

Selecteer de eco-stand  en bespaar 20% energie ten opzichte van strijken op de maximum stand.

## Milieu



**Wees vriendelijk voor het milieu !**

- ① Uw apparaat bevat materialen die geschikt zijn voor hergebruik.  
Lever het in bij het milieustation in uw gemeente of bij onze technische dienst.

# Problemen met uw strijkijzer ?



PROBLEMEN	MOGELIJKE OORZAKEN	OPLOSSINGEN
Er komt water uit de gaatjes in de strijkzool.	Bij de ingestelde temperatuur kan geen stoom gebruikt worden.	Zet de thermostaat op de stoomzone (tussen stand •• en MAX).
	U gebruikt stoom terwijl het strijkijzer niet heet genoeg is.	Wacht tot het controlelampje uitgaat.
	U gebruikt de extra-stoomknop te vaak.	Wacht een paar seconden voordat u weer op de knop drukt.
	De hoeveelheid stoom is te hoog.	Zet de stoomregelaar op een lagere stoomstand.
	U hebt het strijkijzer plat opgeborgen zonder het te legen en de stoomregelaar op ⬇ te zetten.	Lees opnieuw het hoofdstuk « Het opbergen van uw strijkijzer ».
Er komt bruine vloeistof uit de strijkzool die vlekken veroorzaakt op het strijkgoed.	U gebruikt chemische kalkoplossende middelen.	Voeg geen kalkoplossende middelen toe.
	U gebruikt niet het juiste type water.	Schakel de zelfreinigingsfunctie in en raadpleeg het hoofdstuk "Welk water kunt u gebruiken?".
	Er zitten stofvezels in de gaatjes van de strijkzool die verbranden.	Schakel de zelfreinigingsfunctie in en reinig de strijkzool met een vochtige spons. Maak de gaatjes in de strijkzool af en toe schoon m.b.v. de stofzuiger.
	Uw wasgoed is niet voldoende gespoeld of u gebruikt stijfsel.	Controleer of het strijkgoed voldoende uitgespoeld is om eventuele resten van zeep of chemische producten op nieuwe kleding te verwijderen.
De strijkzool is vuil of bruin en kan vlekken veroorzaken op het strijkgoed.	U gebruikt een te hoge temperatuur.	Maak de strijkzool schoon op eerder vermelde wijze. Lees het hoofdstuk van de temperaturen om de thermostaat in te stellen.
	U gebruikt stijfsel.	Maak de strijkzool schoon op eerder vermelde wijze. Sproei het stijfsel op de binnenzijde van het te strijken wasgoed.
Er komt geen of weinig stoom uit het strijkijzer.	Het reservoir is leeg.	Vul het reservoir met kraanwater.
	Het anti-kalkstaafje is vuil.	Maak het anti-kalkstaafje schoon.
	Er zit kalkaanslag in uw strijkijzer.	Maak het anti-kalkstaafje schoon en pas de zelfreinigingsfunctie toe.
	U hebt uw strijkijzer te lang zonder stoom gebruikt.	Pas de zelfreinigingsfunctie toe.
De strijkzool vertoont krassen of is beschadigd.	U hebt uw strijkijzer op een metalen strijkijzerplateau gezet.	Zet het strijkijzer altijd op de achterkant.
Er komt stoom uit het strijkijzer bij het vullen van het reservoir.	De stoomregelaar staat niet op de stand ⬇.	Controleer of de stoomregelaar op de stand ⬇ staat.
	Het reservoir is te vol.	Vul het reservoir tot het streepje "MAX".
De spray verstuift geen water.	Er zit te weinig water in het reservoir	Vul het reservoir.
Het strijkijzer lekt bij aanvang van strijkwerk.	U heeft het anti-kalkstaafje uitgenomen om uw strijkijzer te vullen.	Haal het anti-kalkstaafje er niet uit als u het strijkijzer vult.

Indien u de oorzaak van het probleem niet zelf heeft kunnen vinden, kunt u altijd contact opnemen met de consumentenservice van Groupe SEB Nederland BV of Groupe SEB Belgium SA (zie servicelijst).

# INTERNATIONAL GUARANTEE : COUNTRY LIST

			
<p>الجزائر <b>ALGERIA</b></p>	<p>CIA 9 rue Puvis de Chavannes Saint Euquene Oran</p>	<p>1 an 1 year</p>	<p><b>(0)41 28 18 53</b></p>
<p><b>ARGENTINA</b></p>	<p>GRUPE SEB ARGENTINA S.A. Billinghurst 1833 3° C1425DTK Capital Federal Buenos Aires</p>	<p>2 años 2 years</p>	<p><b>0800-122-2732</b></p>
<p>ՀԱՅԱՍՏԱՆ <b>ARMENIA</b></p>	<p>ՓԲԸ «Գրուպա ՍԵԲ», 125171, Մոսկվա, Լենինգրադյան խնուրի, 16A, օբլ.3</p>	<p>2 տարի 2 years</p>	<p><b>(010) 55-76-07</b></p>
<p><b>AUSTRALIA</b></p>	<p>GRUPE SEB AUSTRALIA PO Box 7535, Silverwater NSW 2128</p>	<p>1 year</p>	<p><b>02 97487944</b></p>
<p>ÖSTERREICH <b>AUSTRIA</b></p>	<p>SEB ÖSTERREICH HmbH Campus 21 - Businesspark Wien Süd Liebermannstr. A02 702 2345 Brunn am Gebirge</p>	<p>2 Jahre 2 years</p>	<p><b>01 866 70 299 00</b></p>
<p>BELGIQUE BELGIE <b>BELGIUM</b></p>	<p>GRUPE SEB BELGIUM SA NV 25 avenue de l'Espérance - ZI 6220 Fleurus</p>	<p>2 ans 2 years</p>	<p><b>070 23 31 59</b></p>
<p>БЕЛАРУСЬ <b>BELARUS</b></p>	<p>ЗАО «Группа СЕБ-Восток», 125171, Москва, Ленинградское шоссе, д. 16А, стр. 3</p>	<p>2 года 2 years</p>	<p><b>017 2239290</b></p>
<p>BOSNA HERCEGOVINA</p>	<p>SEB Développement Predstavništvo u BiH Vrazova 8/II 71000 Sarajevo</p>	<p>2 godine 2 years</p>	<p><b>Info-linija za potrošače 033 551 220</b></p>
<p>BRASIL <b>BRAZIL</b></p>	<p>SEB DO BRASIL PRODUTOS DOMÉSTICOS LTDA Avenida Arno, 146 Mooca 03108-900 São Paulo SP</p>	<p>1 ano 1 year</p>	<p><b>0800-119933</b></p>
<p>БЪЛГАРИЯ <b>BULGARIA</b></p>	<p>ГРУП СЕБ БЪЛГАРИЯ ЕООД Ул. Борово 52 Г, ет. 1, офис 1, 1680 София</p>	<p>2 години 2 years</p>	<p><b>0700 10 330</b></p>
<p><b>CANADA</b></p>	<p>GRUPE SEB CANADA 345 Passmore Avenue Toronto, ON M1V 3N8</p>	<p>1 an 1 year</p>	<p><b>800-418-3325</b></p>
<p><b>CHILE</b></p>	<p>GRUPE SEB CHILE Comercial Ltda Av. Providencia, 2331, piso 5, oficina 501 Santiago</p>	<p>2 años 2 years</p>	<p><b>12300 209207</b></p>
<p><b>COLOMBIA</b></p>	<p>GRUPE SEB COLOMBIA Apartado Aereo 172, Kilometro 1 Via Zipaquirá Cajica Cundinamarca</p>	<p>2 años 2 years</p>	<p><b>18000919288</b></p>

<b>HRVATSKA CROATIA</b>	SEB Development S.A.S. Vodnjanska 26 10000 Zagreb	2 godine 2 years	<b>01 30 15 294</b>
<b>ČESKÁ REPUBLIK CZECH REPUBLIC</b>	GRUPE SEB ČR spol. s r. o. Jankovcova 1569/2c 170 00 Praha 7	2 roky 2 years	<b>731 010 111</b>
<b>DANMARK DENMARK</b>	GRUPE SEB NORDIC AS Tempovej 27 2750 Ballerup	2 år 2 years	<b>44 663 155</b>
<b>DEUTSCHLAND GERMANY</b>	GRUPE SEB DEUTSCHLAND GmbH / KRUPS GmbH Herrnrainweg 5 63067 Offenbach	2 Jahre 2 years	<b>0212 387 400</b>
<b>EESTI ESTONIA</b>	GRUPE SEB POLSKA Sp. z o.o. ul. Bukowińska 22b 02-703 Warszawa	2 aastat 2 years	<b>5 800 3777</b>
<b>SUOMI FINLAND</b>	Groupe SEB Finland Kutojantie 7 02630 Espoo	2 Vuotta 2 years	<b>09 622 94 20</b>
<b>FRANCE</b> Incluant uniquement Guadeloupe, Martinique, Réunion, Saint-Martin	GRUPE SEB FRANCE Service Consommateur Moulinex BP 15 69131 ECULLY CEDEX	1 an 1 year	<b>09 74 50 47 74</b>
<b>ΕΛΛΑΔΑ GREECE</b>	SEB GROUPE ΕΛΛΑΔΟΣ Α.Ε. Οδός Καβαλιεράτου 7 Τ.Κ. 145 64 Ν. Κηφισιά	2 χρόνια 2 years	<b>2106371251</b>
<b>香港 HONG KONG</b>	SEB ASIA Ltd. Room 903, 9/F, South Block, Skyway House 3 Sham Mong Road, Tai Kok Tsui, Kowloon Hong-Kong	1 year	<b>852 8130 8998</b>
<b>MAGYARORSZÁG HUNGARY</b>	GRUPE SEB CENTRAL-EUROPE Kft. Táviró köz 4 2040 Budaörs	2 év 2 years	<b>06 1 801 8434</b>
<b>INDONESIA</b>	GRUPE SEB INDONESIA (Representative office) Sudirman Plaza, Plaza Marein 8th Floor JL Jendral Sudirman Kav 76-78, Jakarta 12910, Indonesia	1 year	<b>+62 21 5793 6881</b>
<b>ITALIA ITALY</b>	GRUPE SEB ITALIA S.p.A. Via Montefeltro, 4 20156 Milano	2 anni 2 years	<b>199207354</b>
<b>JAPAN</b>	GRUPE SEB JAPAN Co. Ltd. 1F Takanawa Muse Building, 3-14-13, Higashi Gotanda, Shinagawa-Ku, Tokyo 141-0022	1 year	<b>0570-077772</b>
<b>ҚАЗАҚСТАН KAZAKHSTAN</b>	ЖАҚ «Группа СЕБ- Восток» 125171, Мәскеу, Ленинградское шоссеі, 16А, 3 үйі	2 жыл 2 years	<b>727 378 39 39</b>
<b>한국어 KOREA</b>	(유)그룹 세브 코리아 서울시 종로구 서린동 88 서린빌딩 3층 110-790	1 year	<b>1588-1588</b>

<b>LATVIA LATVIA</b>	GRUPE SEB POLSKA Sp. z o.o. ul. Bukowińska 22b 02-703 Warszawa	2 gadi 2 years	<b>6 716 2007</b>
<b>LIETUVA LITHUANIA</b>	GRUPE SEB POLSKA Sp. z o.o. ul. Bukowińska 22b 02-703 Warszawa	2 metai 2 years	<b>6 470 8888</b>
<b>LUXEMBOURG</b>	GRUPE SEB BELGIUM SA NV 25 avenue de l'Espérance - ZI 6220 Fleurus	2 ans 2 years	<b>0032 70 23 31 59</b>
<b>MACEDONIA</b>	Groupe SEB Bulgaria EOOD Office 1, floor 1, 52G Borovo St., 1680 Sofia - Bulgaria ГРУП СЕБ БЪЛГАРИЯ ДООЕЛ Ул. Борово 52 Г, сп. 1, офис 1, 1680 София, България	2 години 2 years	<b>(0)2 2050 022</b>
<b>MALAYSIA</b>	Unit No.402-403, Level 4, Uptown 2, No.2, Jalan SS21/37, Damansara Uptown, 47400 Petaling Jaya, Selangor D.E., Malaysia.	1 year	<b>(603) 7710 8000</b>
<b>MEXICO</b>	Groupe.S.E.B. México, S.A. DE C.V. Goldsmith 38 Desp. 401, Col. Polanco Delegación Miguel Hidalgo 11 560 México D.F.	1 año 1 year	<b>(01800) 112 8325</b>
<b>MOLDOVA</b>	ТОВ «Груп СЕБ Україна» 02121, Харківське шосе, 201-203, 3 поверх, Київ, Україна	2 ani 2 years	<b>(22) 929249</b>
<b>NEDERLAND The Netherlands</b>	GRUPE SEB NEDERLAND BV Generatorstraat 6 3903 LJ Veenendaal	2 jaar 2 years	<b>0318 58 24 24</b>
<b>NEW ZEALAND</b>	GRUPE SEB NEW ZEALAND Unit E, Building 3, 195 Main Highway, Ellerslie, Auckland	1 year	<b>0800 700 711</b>
<b>NORGE NORWAY</b>	GRUPE SEB NORDIC AS Tempovej 27 2750 Ballerup DANMARK	2 år 2 years	<b>815 09 567</b>
<b>PERU</b>	Groupe SEB Perú Av. Camino Real N° 111 of. 805 B San Isidro - Lima - Perú	1 año 1 year	<b>441 4455</b>
<b>POLSKA POLAND</b>	GRUPE SEB POLSKA Sp. z o.o. ul. Bukowińska 22b 02-703 Warszawa	2 lata 2 years	<b>0801 300 423</b> koszt jak za połączenie lokalne
<b>PORTUGAL</b>	GRUPE SEB IBÉRICA SA Urb. da Matinha Rua Projectada à Rua 3 Bloco1 - 3° B/D 1950 - 327 Lisboa	2 anos 2 years	<b>808 284 735</b>
<b>REPUBLIC OF IRELAND</b>	GRUPE SEB IRELAND Unit B3 Aerodrome Business Park, College Road, Rathcoole, Co. Dublin	1 year	<b>01 677 4003</b>
<b>ROMÂNIA ROMANIA</b>	GRUPE SEB ROMÂNIA Str. Daniel Constantin nr. 8 010632 București	2 ani 2 years	<b>0 21 316 87 84</b>
<b>РОССИЯ RUSSIA</b>	ЗАО «Группа СЕБ-Восток», 125171, Москва, Ленинградское шоссе, д. 16А, стр. 3	2 года 2 years	<b>495 213 32 30</b>

<b>SRBIJA SERBIA</b>	SEB Developpement Đorđa Stanojevića 11b 11070 Novi Beograd	2 godine 2 years	<b>060 0 732 000</b>
<b>SINGAPORE</b>	GRUPE SEB SINGAPORE Pty Ltd. 59 Jalan Pemimpin, #04-01/02 L&Y Building Singapore 577218	1 year	<b>65 6550 8900</b>
<b>SLOVENSKO SLOVAKIA</b>	GRUPE SEB Slovensko, spol. s r.o. Rybničná 40 831 06 Bratislava	2 roky 2 years	<b>233 595 224</b>
<b>SLOVENIJA SLOVENIA</b>	SEB d.o.o Gregorčičeva ulica 6 2000 MARIBOR	2 leti 2 years	<b>02 234 94 90</b>
<b>ESPAÑA SPAIN</b>	GRUPE SEB IBÉRICA S.A. C/ Almogàvers, 119-123, Complejo Ecourban 08018 Barcelona	2 años 2 years	<b>902 31 24 00</b>
<b>SVERIGE SWEDEN</b>	TEFAL SVERIGE SUBSIDIARY OF GROUP SEB NORDIC Truckvägen 14 A, 194 52 Upplands Väsby	2 år 2 years	<b>08 594 213 30</b>
<b>SUISSE CHWEIZ SWITZERLAND</b>	GRUPE SEB SCHWEIZ GmbH Thurgauerstrasse 105 8152 Glattbrugg	2 ans 2 Jahre 2 years	<b>044 837 18 40</b>
<b>TAIWAN</b>	SEB ASIA Ltd. Taipei International Building, Suite B2, 6F-1, No. 216, Tun Hwa South Road, Sec. 2 Da-an District Taipei 106, R.O.C.	1 year	<b>886-2-27333716</b>
<b>THAILAND</b>	GRUPE SEB THAILAND 2034/66 Italthai Tower, 14th Floor, n° 14-02, New Phetchburi Road, Bangkapi, Huaykwang, Bangkok, 10320	2 years	<b>662 351 8911</b>
<b>TÜRKIYE TURKEY</b>	GRUPE SEB İSTANBUL AS Beybi Giz Plaza Dereboyu Cad. Meydan Sok. No: 28 K.12 Maslak	2 YIL 2 years	<b>216 444 40 50</b>
<b>U.S.A.</b>	GRUPE SEB USA 2121 Eden Road Millville, NJ 08332	1 year	<b>800-395-8325</b>
<b>Україна UKRAINE</b>	ТОВ «Груп СЕБ Україна» 02121, Харківське шосе, 201-203, 3 поверх, Київ, Україна	2 роки 2 years	<b>044 492 06 59</b>
<b>UNITED KINGDOM</b>	GRUPE SEB UK LTD Riverside House Riverside Walk Windsor Berkshire, SL4 1NA	1 year	<b>0845 602 1454</b>
<b>VENEZUELA</b>	GRUPE SEB VENEZUELA Av Eugenio Mendoza, Centro Letonia, Torre ING Bank, Piso 15, Ofc 155 Urb. La Castellana, Caracas	2 años 2 years	<b>0800-7268724</b>
<b>VIETNAM</b>	GRUPE SEB VIETNAM (Representative office) 127-129 Nguyen Hue Street District 1, Ho Chi Minh City, Vietnam	1 year	<b>+84-8 3821 6395</b>

 : [www.tefal.com](http://www.tefal.com)



# TEFAL/T-FAL INTERNATIONAL GUARANTEE

**Date of purchase:** ..... / Date d'achat / Fecha de compra / Data da compra / Data d'acquisto / Kaufdatum / Aankoopdatum / Købsdato / Inköpsdatum / Kjøpsdato / Ostopäivä / Data zakupu / Data vânzării / [sigijimo data/ Ostukuupäev / Datum nakupa / Sorozatszám / Dátum nákupu / Pirkuma datums / Datum Kupovine / Datum kupnje / Data cumpărării / Datum nákupu / Tarikh pembelian / Tanggal pembelian / Ngày mua hàng / Satın alma tarihi / Дата продажи / Дата на закупуване / Датум на купување / Сатылган мерзімі / Ημερομηνία αγοράς / Ὑπερσύνδεσμος / วันที่ซื้อ / 購買日期 / 購入日 / 구입일자 / تاريخ شراء / تاريخ خرید

**Product reference:** ..... / Référence du produit / Referencia del producto / Nome do produto / Tipo de prodotto / Typnummer des Gerätes / Artikelnummer van het apparaat / Referencenummer / Produktreferens / Artikelnummer / Tuotenumero / referenca produktu / Model / Gaminio numeris / Toote viitenumber / Tip aparata / Vásárlás kelte / Typ výrobku / Produkta atsauces numurs / Model proizvoda / Oznaka proizvoda / Cod produs / Produk rujukan / Referensi produk / Mã sản phẩm/ Ürün kodu / Модель / Модель / Модел на уреда / Модели / Κωδικός προϊόντος / Ὑπερσύνδεσμος / รุ่นผลิตภัณฑ์ / 產品模型 / 製品レファレンス番号 / 제품명 / مرجع محصول / مرجع المنتج

**Retailer name & address:** ..... / Nom et adresse du vendeur / Nombre y dirección del minorista / Nome e endereço do revendedor / Nome e indirizzo del negozio / Name und Anschrift des Händlers / Naam en adres van de dealer / Forhandler navn & adresse / Återförsäljarens namn och adress / Forhandler navn og adresse / Jälleenmyyjän nimi ja osoite / nazwa i adres sprzedawcy / Numele și adresa vânzătorului / Parduotuvės pavadinimas ir adresas / Müüja kauplus ja aadress / Naziv in naslov trgovine / Tipusszám / Názov a adresa predajcu / Veikala nosaukums un adrese / Naziv i adresa maloprodaje / Naziv i adresa prodavca / Naziv i adresa prodajnog mjesta / Nume și adresă vânzător / Název a adresa prodeje / Nama dan alamat peruncit / Nama Toko Penjual dan alamat / Tên và địa chỉ cửa hàng bán / Satıcı firmanın adı ve adresi / Название и адрес продавца / Назва і адреса продавця / Търговки обект / Назив и адреса на продавницата / Сатушының аты және мекен-жайы / Επωνυμία και διεύθυνση καταστήματος / Ὑπερσύνδεσμος / 零售商的店名和地址 / 販売店の名前、住所 / 소매점 이름과 주소 / نام خرده فروش و آدرس / اسم بائع التجزئة وعنوانه

**Distributor stamp:** ..... / Cachet distributeur / Sello del distribuidor / Carimbo do revendedor / Timbro del negozio / Händlerstempel / Stempel van de dealer / Forhandler stempel / Återförsäljarens stämpel / Forhandler stempel / Jälleenmyyjän leima / pieczęć sprzedawcy / Ștampila vânzătorului / Antspaudas / Tempel / Žig trgovine / Eladó neve, címe / Razítko predajcu / Zímogs / Pečat maloprodaje / Pečat prodavca / Pečat prodajnog mjesta / Ștampila vânzătorului / Razítko prodeje / Cap peruncit / Cap dari Toko Penjual / Cửa hàng bán đóng dấu / Satıcı Firmanın Kaşesi / Печать продавца / Печатка продавця / Печат на търговския обект / Печат на продавницата / Сатушының мөрі / Σφραγίδα καταστήματος / Ὑπερσύνδεσμος / 零售商的蓋印 / 販売店印 / 소매점 직인 / مهر خرده فرو / ختم بائع التجزئة