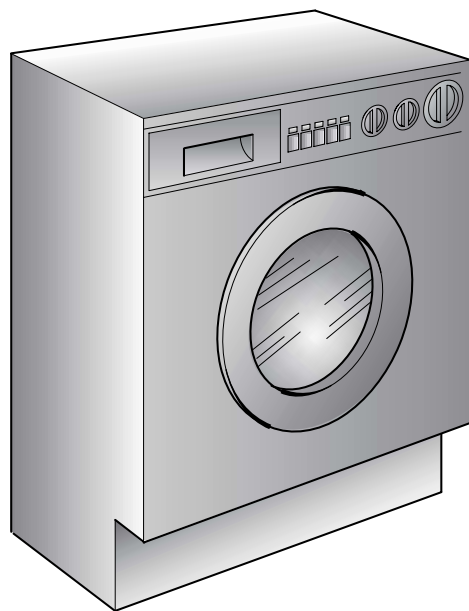

FR Mode d'emploi
DE Bedienungsanleitung
ES Instrucciones para el uso
PT Instruções de utilização
GB User instructions

LI2 1000

The logo for Teka, featuring a stylized human figure with a circular head and a horizontal bar, positioned above the brand name 'Teka' in a bold, italicized sans-serif font.

FR

TOUS NOS COMPLIMENTS

En achetant cet appareil ménager Teka, vous avez démontré que vous n'acceptez aucun compromis: vous voulez toujours ce qu'il y a de mieux.

Teka a le plaisir de vous proposer cette nouvelle machine à laver qui est le résultat d'années de recherches et d'expériences acquises sur le marché grâce au contact direct avec les Consommateurs. Vous avez choisi la qualité, la durée et les excellentes prestations que cette machine à laver vous offre.

Teka vous propose toute une vaste gamme d'appareils électroménagers: machines à laver la vaisselle, machines à laver et sécher le linge, cuisinières, fours à micro-ondes, fours et tables de cuisson, réfrigérateurs et congélateurs.

Demandez à votre Revendeur le catalogue complet des produits Teka.

Nous vous prions de lire attentivement les conseils contenus dans ce livret car il contient d'importantes indications concernant la sûreté d'installation, d'emploi, d'entretien et quelques suggestions utiles en vue d'améliorer l'utilisation de la machine à laver.

Conservez avec soins ce livret: vous pourrez le consulter bien souvent.

Quand vous communiquez avec Teka, ou avec ses centres d'assistance, veuillez citer le Modèle.

DE

HERZLICHEN GLÜCKWUNSCH!

Mit dem Kauf dieses Teka Elektrogerätes haben Sie bewiesen, daß Sie stets nur das Beste wählen - ohne Kompromisse.

Teka freut sich, Ihnen diese neue Waschmaschine anbieten zu können. Sie ist das Ergebnis jahrelanger Forschung und einer Markterfahrung, die im ständigen direkten Kontakt mit dem Verbraucher gereift ist. Sie haben mit diesem Gerät Qualität, lange Lebensdauer und einen hohen Leistungsstandard gewählt.

Teka bietet Ihnen darüber hinaus eine breite Palette weiterer elektrischer Haushaltsgeräte: Waschmaschinen, Geschirrspüler, Wäschetrockner, Elektroherde, Mikrowellenherde, Backöfen und Kochfelder, Kühl- und Gefrierschränke.

Fragen Sie Ihren Fachhändler nach dem kompletten Teka Katalog.

Lesen Sie bitte aufmerksam die Anweisungen, die Sie in diesem Heft finden. Sie finden dort wichtige Hinweise zur sicheren Installation, zur Bedienung, zur Pflege und zur optimalen Verwendung der Waschmaschine.

Bewahren Sie das Heft für eine spätere Nutzung gut auf.

Geben Sie bitte in allen Mitteilungen an Teka oder an Ihre zuständige Kundendienststelle stets das Modell, die Nummer und die G-Nummer (falls vorhanden), - also praktisch alle Angaben des Typenschildes -, an.

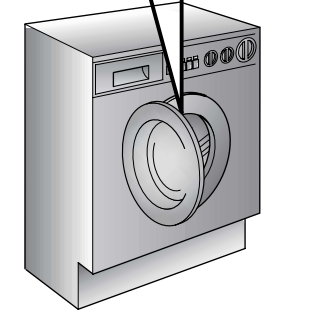
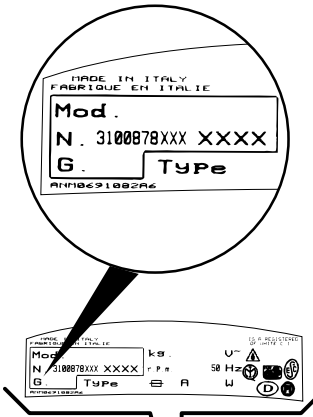
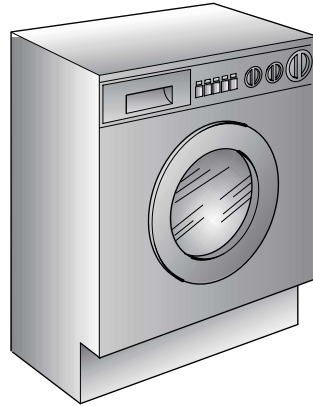

ES

ENHORABUENA

Con la compra de este electrodoméstico Teka; usted ha demostrado no conformarse con cualquier cosa: usted quiere lo mejor.

Teka se complace en ofrecerle esta nueva lavadora, fruto de años de investigación y de experiencia en el mercado y del contacto directo con los consumidores. Usted ha escogido la calidad, la duración y las enormes prestaciones que esta lavadora le ofrece.

Teka le ofrece además, una amplia gama de electrodomésticos: lavadoras, lavavajillas, lavadoras-secadoras, cocinas, microondas, hornos y encimeras, frigoríficos y congeladores.

Solicite a su vendedor el catálogo completo de la gama de productos Teka.

Le rogamos lea atentamente la información contenida en este manual ya que proporciona importantes instrucciones sobre seguridad en su instalación, uso, mantenimiento y algunos consejos prácticos para que usted saque el mejor provecho de su lavadora.

Conserve este manual para cualquier consulta posterior.

Cuando se ponga en contacto con Teka o con sus centros de Asistencia mencione siempre el modelo.

PT

PARABÉNS!

Ao adquirir este electrodoméstico Teka, demonstrou não estar disposta a contentar-se com qualquer coisa: você quer o melhor!

A Teka alegra-se de lhe poder oferecer esta nova máquina de lavar roupa, resultado de anos de investigação e de experiência de mercado, em contacto directo com os nossos clientes. Ao escolher esta máquina, está a escolher a qualidade, a durabilidade e as características excepcionais que ela tem para oferecer.

Mas a Teka orgulha-se ainda da vasta gama de electrodomésticos que coloca à disposição dos seus clientes: máquinas de lavar roupa, máquinas de lavar loiça, máquinas de lavar e de secar, fogões, micro-ondas, fornos e placas de fogão, frigoríficos e congeladores.

Peça ao seu agente da especialidade que lhe dê o catálogo dos electrodomésticos Teka.

Leia este livro de instruções atentamente. Ele contém não só informações importantes sobre a instalação, a utilização e a manutenção seguras da sua máquina, mas também conselhos úteis sobre como tirar o melhor proveito da sua máquina.

Preserve este livro cuidadosamente, mantendo-o à mão para futuras consultas.

Quando contactar o seu agente Teka ou os Serviços de Assistência Técnica refira sempre o modelo.

GB

OUR COMPLIMENTS

With the purchase of this Teka household appliance, you have shown that you will not accept compromises: you want only the best.

Teka is happy to present their new washing machine, the result of years of research and market experience through direct contact with Consumers. You have chosen the quality, durability and high performance that this washing machine offers.

Teka is also able to offer a vast range of other household appliances: washing machines, dishwashers, washer-dryers, cookers, microwave ovens. Traditional ovens and hobs, refrigerators and freezers.

Ask your local retailer for the complete catalogue of Teka products.

Please read this booklet carefully as it provides important guide lines for safe installation, use and maintenance and some useful advice for best results when using your washing machine.

Keep this booklet in a safe place for further consultation.

When contacting Teka or a Customer Services Centre always refer to the Model.

FR	DE		ES	PT	GB
INDEX	INHALT	CHAPITRE KAPITEL CAPÍTULO CAPÍTULO CHAPTER	ÍNDICE CAPÍTULO	INDICE	INDEX
Avant-propos	<i>Einleitung</i>		Introducción	<i>Introdução</i>	Introduction
Notes générales à la livraison	<i>Allgemeine Hinweise zur Lieferung</i>	1	Notas generales a la entrega	<i>Verificações a efectuar quando a máquina lhe for entregue</i>	General points on delivery
Garantie	<i>Garantie</i>	2	Garantía	<i>Garantia</i>	Guarantee
Mesures de sécurité	<i>Sicherheitsvorschriften</i>	3	Normas de seguridad	<i>Instruções de segurança</i>	Safety Measures
Données techniques	<i>Technische Daten</i>	4	Datos técnicos	<i>Dados técnicos</i>	Technical Data
Mise en place, installation	<i>Inbetriebnahme, Installation</i>	5	Puesta en funcionamiento instalación	<i>Instalação</i>	Setting up and Installation
Description des commandes	<i>Bedienungsanleitung</i>	6	Descripción de los mandos	<i>Descrição dos comandos</i>	Control Description
Tiroir à lessive	<i>Waschmittelbehälter</i>	7	Cubeta del detergente	<i>Colocação do detergente</i>	Detergent drawer
Sélection	<i>Programm/Temperaturwahl</i>	8	Selección	<i>Seleção dos programas</i>	Selection
Le produit	<i>Das Produkt</i>	9	El producto	<i>Separação das peças de roupa</i>	The Product
Tableau de programmes	<i>Programmtabelle</i>	10	Tabla de programas	<i>Tabela de programas de lavagem</i>	Table of Programmes
Lavage	<i>Waschen</i>	11	Lavado	<i>Lavagem</i>	Washing
Nettoyage et entretien ordinaire	<i>Reinigung und allgemeine Wartung</i>	12	Limpieza y mantenimiento ordinario	<i>Limpeza e manutenção da máquina</i>	Cleaning and routine maintenance
Dépistage des pannes	<i>Fehlersuche</i>	13	Causas de averías	<i>Eliminação de avarias</i>	Faults Search

CHAPITRE 1

NOTES GENERALES
A LA LIVRAISON

A la livraison veuillez contrôler que le matériel suivant accompagne la machine:

- A) LIVRET D'INSTRUCTIONS
- B) ADRESSES DE SERVICE APRES VENTE
- C) CERTIFICAT DE GARANTIE
- D) BOUCHONS
- E) COUDES POUR LE TUBE DE VIDANGE

LES CONSERVER

et contrôler que ce matériel soit en bon état; si tel n'est pas le cas appelez le centre le plus proche.

KAPITEL 1

ALLGEMEINE
HINWEISE ZUR
LIEFERUNG

Kontrollieren Sie bei Anlieferung des Gerätes, ob das folgende Zubehör mitgeliefert wurde:

- A) BEDIENUNGSANLEITUNG
- B) VERZEICHNIS DER KUNDENDIENSTSTELLEN
- C) GARANTIESCHEIN
- D) STÖPSEL
- E) ROHRBOGEN FÜR ABLAUFSCHLAUCH

BITTE GUT AUFBEWAHREN

Gerät bei Lieferung auf eventuelle Transportschäden untersuchen und gegebenenfalls beim Händler reklamieren.

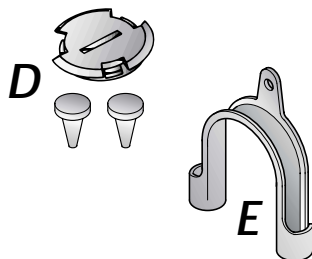
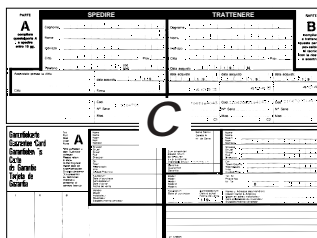
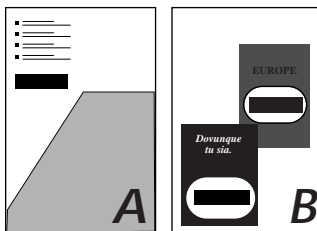
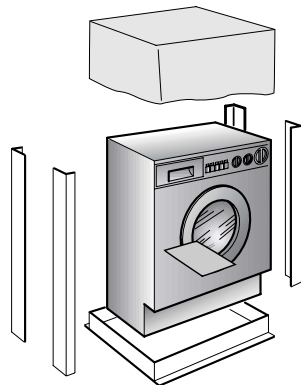

CAPÍTULO 1

NOTAS GENERALES
DE ENTREGA

A la entrega compruebe que con la máquina estén:

- A) MANUAL DE INSTRUCCIONES
- B) DIRECCIONES DE ASISTENCIA TÉCNICA
- C) CERTIFICADOS DE GARANTÍA
- D) TAPONES
- E) CURVAS PARA EL TUBO DE DESAGÜE

CONSERVELO

y compruebe que no haya sufrido desperfectos durante el transporte, en caso contrario llame al centro del Servicio Técnico más cercano.

CAPÍTULO 1

VERIFICAÇÕES A
EFECTUAR
QUANDO A
MAQUINA LHE FOR
ENTREGUE

Ao receber a máquina, verifique se os seguintes componentes, que deverá manter num local seguro e à mão, lhe foram entregues juntamente com a máquina:

- A) MANUAL DE INSTRUÇÕES
- C) CERTIFICADO DE GARANTIA
- D) TAMPÕES
- E) CURVA PARA O TUBO DE ESGOTO

GUARDE ESTES
COMPONENTES BEM.

Verifique igualmente se a máquina não sofreu quaisquer danos durante o transporte. Caso a máquina esteja danificada entre imediatamente em contacto com o Centro de Assistência Técnica mais próximo.

CHAPTER 1

GENERAL POINTS
ON DELIVERY

On delivery, check that the following are included with the machine:

- A) INSTRUCTION MANUAL
- B) CUSTOMER SERVICE ADDRESSES
- C) GUARANTEE CERTIFICATES
- D) CAPS
- E) BEND FOR OUTLET TUBE

KEEP THEM IN A SAFE
PLACE

Check that the machine has not incurred damage during transport. If this is the case, contact your nearest Technical Assistance Centre.

FR

CHAPITRE 2

GARANTIE

En annexe, vous trouverez le certificat de garantie. Pour que la garantie soit acceptée, elle doit être justifiée par la facture d'achat délivrée par le revendeur.

DE

KAPITEL 2

GARANTIE

*Zusammen mit der Bedienungsanleitung wird ein Garantieschein mitgeliefert, der die kostenlose Inanspruchnahme des technischen Kundendienstes ermöglicht.
Der Garantieschein hat nur Gültigkeit gemeinsam mit der von Ihrem Händler ausgestellten Kaufquittung.*

ES

CAPÍTULO 2

GARANTIA

El certificado de garantía se acompaña en hoja aparte. Para que la garantía sea válida debe acompañarse al certificado de garantía la factura de compra.

PT

CAPÍTULO 2

GARANTIA

*“O certificado de garantia está incluído no manual de instruções.
Para que a garantia seja válida é necessário ser acompanhada da respectiva factura de compra do seu aparelho, emitida pelo vendedor no acto da aquisição.”*

GB

CHAPTER 2

GUARANTEE

The appliance is supplied with a guarantee certificate. Please retain your purchase receipt. This should be kept in a safe place and presented to the engineer if a service call is required.

CHAPITRE 3

MESURES DE SECURITE**ATTENTION: EN CAS D'INTERVENTIONS DE NETTOYAGE ET D'ENTRETIEN**

- Débrancher la prise de courant.
- Fermer le robinet d'alimentation d'eau.
- Toutes les machines Teka sont pourvues de mise à la terre. Vérifier que l'installation électrique soit mise à la terre, en cas contraire demander l'intervention du personnel qualifié.

CE Cet appareil est conforme aux directives 89/336/EEC, 73/23/EEC et modifications successives.

- Ne pas toucher l'appareil pieds nus.
- Autant que possible éviter l'usage de rallonges dans les salles de bains ou les douches.

ATTENTION: PENDANT LE LAVAGE L'EAU PEUT ATTEINDRE 90°C.

- Avant d'ouvrir le hublot vérifier que le tambour soit sans eau.

KAPITEL 3

SICHERHEITS-VORSCHRIFTEN**ZUR BEACHTUNG: BEI REINIGUNG UND WARTUNG DES GERÄTES**

- Netzstecker ziehen.
- Wasserzufuhr sperren.
- Bei ungewöhnlich starker Vibration des Gerätes oder Wasserverlust usw. STOP-Taste drücken.
- Alle Teka Geräte sind geerdet.
- Versichern Sie sich, daß Ihr Stromnetz geerdet ist. Sollte dies nicht der Fall sein, rufen Sie einen Fachmann.

CE Das Gerät entspricht den europäischen Richtlinien 89/336/ECC, 73/23/ECC und deren nachträglichen Änderungen.

- Benutzen Sie nach Möglichkeit keine Verlängerungskabel in Feuchträumen.

ACHTUNG: JE NACH WASCHPROGRAMM KANN SICH DAS WASSER BIS AUF 90°C AUFHEIZEN.

- Vor dem Öffnen des Bullauges sicherstellen, daß kein Wasser mehr in der Trommel steht.

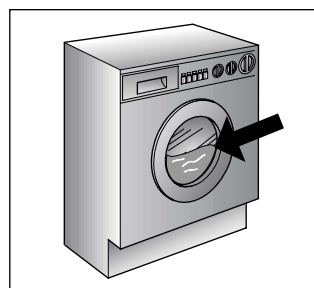
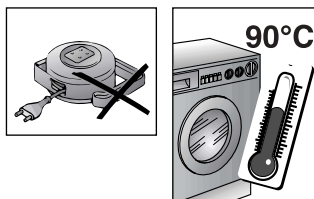
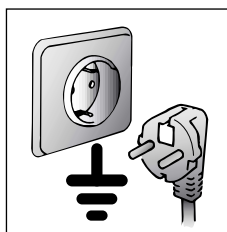
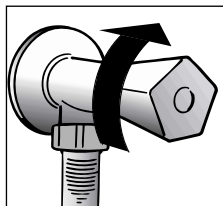
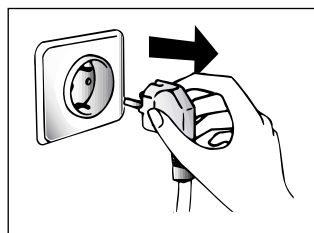

CAPÍTULO 3

NORMAS DE SEGURIDAD**ATENCIÓN: PARA CUALQUIER TRABAJO DE LIMPIEZA Y MANTENIMIENTO**

- Desenchufe la lavadora.
- Cierre el grifo del agua.
- Teka provee a todas sus máquinas de toma de tierra. Asegúrese de que la instalación eléctrica tenga toma de tierra, en caso contrario llame a un Servicio cualificado.

CE Estos aparatos cumplen con las Directivas EEC 89/336, EEC 73/23 y modificaciones siguientes.

- No toque el aparato con las manos, los pies mojados o húmedos.
- No use el aparato estando descalzo.
- No use, si no es con especial cuidado, alargaderas en cuartos de baño o aseos.

ATENCIÓN: DURANTE EL LAVADO EL AGUA PUEDE ALCANZAR LOS 90°C.

- Antes de abrir el ojo de buey, asegúrese de que no haya agua en el tambor.

CAPÍTULO 3

INSTRUÇÕES DE SEGURANÇA**IMPORTANTE: ESTAS INSTRUÇÕES SÃO EXTREMAMENTE IMPORTANTES PARA TODAS AS OPERAÇÕES DE LIMPEZA E DE MANUTENÇÃO.**

- Desligue o aparelho da corrente, retirando a ficha do respectivo cabo de alimentação da tomada.
- Feche a torneira de alimentação de água.
- Todos os electrodomésticos Teka têm ligação à terra. Assegure-se de que a instalação eléctrica a que a máquina está ligada se encontra devidamente ligada à terra. Se tiver dúvidas ou a instalação eléctrica não estiver devidamente ligada à terra, peça a um electricista qualificado que proceda à verificação e eventualmente à ligação da instalação à terra.

CE Este aparelho está em conformidade com as directivas europeias 89/336/CEE, 73/23/CEE e respectivas alterações posteriores

- Nunca toque no equipamento com as mãos ou os pés molhados ou húmidos.
- Não utilize os seus electrodomésticos quando estiver descalça.
- Evite usar cabos de extensão em compartimentos com banheira ou chuveiro; se, eventualmente, tiver de optar por essa solução, faça-o com o maior cuidado.

ATENÇÃO: DURANTE O CICLO DE LAVAGEM A ÁGUA PODE ATINGIR UMA TEMPERATURA DE 90°C.

- Antes de abrir a porta da máquina de lavar roupa certifique-se de que o tambor já não tem água.

CHAPTER 3

SAFETY MEASURES**IMPORTANT: FOR ALL CLEANING AND MAINTENANCE WORK**

- Remove the plug
- Turn off the water inlet tap.
- All Teka appliances are earthed. Ensure that the main electricity circuit is earthed. Contact a qualified electrician if this is not the case.

CE This appliance complies with Directives 89/336/EEC, 73/23/EEC and following changes.

- Do not touch the appliance with wet or damp hands or feet.
- Do not use the appliance when bare-footed.
- Extreme care should be taken if extension leads are used in bathrooms or shower rooms. Avoid this where possible.

WARNING: DURING THE WASHING CYCLE, THE WATER CAN REACH A TEMPERATURE OF 90°C.

- Before opening the washing machine door, ensure that there is no water in the drum.

(FR)

● Ne pas utiliser d'adaptateurs ou de prises multiples.

● Cet appareil ne doit être utilisé sans surveillance par des enfants ou par des personnes inhabiles

● Pour débrancher la prise, ne pas tirer le câble ou sur la machine.

● Ne pas laisser la machine exposée aux agents atmosphériques (pluie, soleil, etc...).

● En cas de déménagement ne jamais soulever la machine par les boutons ou par le tiroir des produits lessiviels.

● Pendant le transport ne pas appuyer le hublot sur le chariot.

Important!

Les ouvertures à la base de l'appareil ne doivent en aucun cas être obstruées par des tapis, moquette ou autre objects.

● 2 personnes pour soulever la machine (voire la figure).

● En cas de panne et/ou de mauvais fonctionnement éteindre la machine, fermer le robinet d'alimentation d'eau et ne pas toucher à la machine. Pour toute réparation adressez-vous exclusivement à un centre d'assistance technique en demandant des pièces de rechange originales. Le fait de ne pas respecter les indications susmentionnées peut compromettre la sécurité de l'appareil.

● Si le remplacement du câble d'alimentation s'avère nécessaire, il devra être remplacé par un câble special fourni par le service après-vente.

(DE)

● *Gerät nicht an Adapter oder Mehrfachsteckdosen anschließen.*

● *Achten sie darauf, daß Kinder nicht unbeaufsichtigt am Gerät hantieren.*

● *Ziehen Sie den Stecker immer am Stecker selbst aus der Steckdose.*

● *Setzen Sie das Gerät keinen Witterungseinflüssen (Regen, Sonne usw.) aus.*

● *Das Gerät niemals an den Schaltknöpfen oder am Waschmittelbehälter anheben.*

● *Während des Transportes mit einer Sackkarre das Gerät nicht auf das Bullauge lehnen.*

● *Stets, wie auf der Zeichnung dargestellt, zu zweit anheben.*

Wichtig!
Falls Sie das Gerät auf einen Teppich oder Teppichboden aufstellen, achten Sie darauf, daß die Lufteinlässe am Boden des Gerätes nicht verstopft werden.

● *Bei eventuellen Defekten und Fehlfunktionen das Gerät abschalten, die Wasserzufuhr unterbrechen und die Waschmaschine nicht gewaltsam öffnen. Bei anfallenden Reparaturen wenden Sie sich bitte ausschließlich an die Kundendienststelle der Firma Teka und bestehen Sie auf die Verwendung von Originalersatzteilen. Die Nichtbeachtung der o.a. Vorschriften kann zur Beeinträchtigung der Geräte sicherheit führen.*

● *Wenn das Gerät einmal ausgedient hat, entsorgen Sie es bitte ordnungsgemäß über Ihren Fachhändler oder die kommunalen Entsorgungseinrichtungen.*

● *Sollte das Netzkabel beschädigt sein, muß dieses mit dem speziellen Netzkabel ersetzt werden, das vom Teka Kundendienst zur Verfügung gestellt werden kann.*

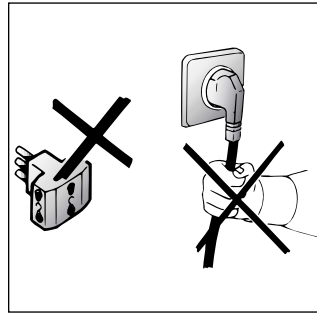
**(ES)**

● No use adaptadores o enchufes múltiples.

● No permita la manipulación del aparato a niños o incapacitados, sin vigilancia.

● No tire del cable de alimentación, ni del aparato, para desconectar la toma de corriente.

● No deje el aparato a la intemperie o expuesto a la acción de los agentes atmosféricos (lluvia, sol, etc..).

● En caso de traslado no la sujete nunca por los mandos ni por la cubeta de detergente.

● Durante su transporte no apoye el ojo de buye en la carretilla.

¡Importante!

Si se va a instalar el aparato sobre una alfombra o moqueta, es necesario tener cuidado para evitar que se obstruyan las rejillas de ventilación situadas en la base de la lavadora.

● Levántela ayudado por otra persona tal como aparece en la figura.

● En caso de avería y/o mal funcionamiento del aparato, desconéctelo, cierre el grifo del agua y no manipule el electrodoméstico. Para su eventual reparación dirijase únicamente a un centro de Asistencia Técnica y solicite el uso de recambios originales. El incumplimiento de estas sugerencias puede comprometer la seguridad del aparato.

● Si el cable de alimentación resultase dañado, tendrá que ser sustituido por un cable especial disponible en el servicio de asistencia técnica.

(PT)

● *Não utilize adaptadores ou fichas múltiplas.*

● *Não deixe que crianças (ou adultos incapazes de operarem com electrodomésticos) usem os equipamentos sem supervisão.*

● *Nunca puxe pelo cabo ou pelo próprio electrodoméstico para retirar a ficha do electrodoméstico da tomada.*

● *Proteja o seu electrodoméstico dos elementos (chuva, sol, etc..).*

● *Se tiver de deslocar a sua máquina ou de a mudar de lugar, nunca pegue nela pelos botões ou pela gaveta para detergente.*

● *Durante o transporte nunca deite a máquina sobre o lado da porta.*

Atenção: Se o electrodoméstico for instalado num local alcatifado, deverá assegurar-se de que as aberturas de ventilação inferiores não fiquem tapadas ou obstruídas.

● *Tal como a figura ilustra, a máquina deverá ser sempre erguida por duas (2) pessoas.*

● *Se a sua máquina se avariar ou deixar de trabalhar correctamente, desligue-a, feche a alimentação de água e não tente repará-la. Qualquer trabalho de reparação deverá ser sempre feito por um técnico autorizado, devendo sempre ser instaladas peças sobressalentes originais. O incumprimento desta norma poderá acarretar sérias consequências para a segurança dos equipamentos.*

● *Se o cabo de alimentação de energia, a ser ligado à rede, estiver danificado, deverá ser substituído por um cabo específico, que poderá adquirir directamente aos equipamentos de Assistência Técnica*

(GB)

● Do not use adaptors or multiple plugs.

● Do not allow the appliance to be used by children or the incompetent without due supervision.

● Do not pull the mains lead or the appliance itself to remove the plug from the socket.

● Do not leave the appliance exposed to atmospheric agents (rain, sun etc.)

● In the case of removal, never lift the appliance by the knobs or detergent drawer.

● During transportation do not lean the door against the trolley.

Important!

When the appliance location is on carpet floors, attention must be paid so as to ensure that there is no obstruction to the bottom vents.

● Lift the appliance in pairs as illustrated in the diagram.

● In the case of failure and/or incorrect operation, turn the washing machine off, close the water inlet tap and do not tamper with the appliance. Contact a Technical Assistance Centre for any repairs and ask for original spare parts. Avoidance of these norms may compromise the safety of the appliance.

● Should the supply cord (mains cable) be damaged, this is to be replaced by a specific cable available from the after sales service centre.

FR

CHAPITRE 4

DE

KAPITEL 4

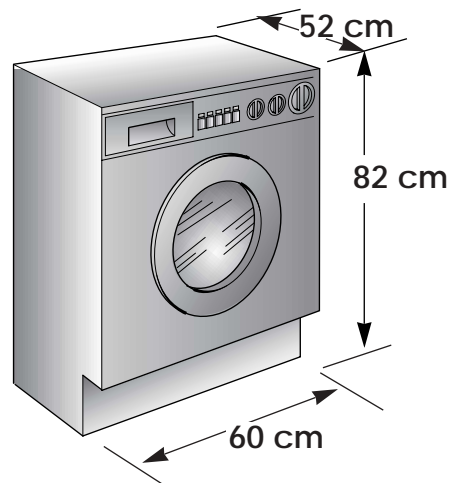

CAPACITE DE LINGE SEC	FASSUNGSVERMÖGEN TROCKENWÄSCHE	kg	6
EAU NIVEAU NORMAL	WASSERSTAND NORMAL.	l	10÷15
PUISSANCE ABSORBÉE	GESAMTANSCHLUßWERT	W	2150
CONSOMMATION ENERGIE (PROG. 2)	ENERGIEVERBRAUCH (PROGRAMM 2)	kWh	1,75
AMPÉRAGE	ABSICHERUNG	A	10
ESSORAGE (Tours/min.)	SCHLEUDERDREHZAHL (U/Min.)	giri/min.	400-1000
PRESSION DANS L'INSTALLATION HYDRAULIQUE	WASSERDRUCK	MPa	min. 0,05 max. 0,8
TENSION	SPANNUNG	V	230

ES

CAPÍTULO 4

PT

CAPÍTULO 4

GB

CHAPTER 4

CAPACIDAD DE ROPA SECA	CARGA MÁXIMA (ROPA SECA)	MAXIMUM WASH LOAD DRY
NIVEL NORMAL DE AGUA	NÍVEL DE ÁGUA NORMAL	NORMAL WATER LEVEL
POTENCIA ABSORBIDA	POTÊNCIA ABSORVIDA	POWER INPUT
CONSUMO DE ENERGÍA (PROG. 2)	CONSUMO DE ENERGIA (PROG. 2)	ENERGY CONSUMPTION (PROG. 2)
AMPERIOS DEL FUSIBLE DE LA RED	FUSÍVEL	POWER CURRENT FUSE AMP
REVOLUCIONES DE CENTRIFUGADO (Rev./min.)	VELOCIDADE DE ROTAÇÃO (r.p.m.)	SPIN r.p.m.
PRESIÓN EN EL CIRCUITO HIDRÁULICO	PRESSÃO DO SISTEMA HIDRÁULICO	WATER PRESSURE
TENSIÓN	TENSÃO	SUPPLY VOLTAGE

CHAPITRE 5

MISE EN PLACE
INSTALLATION

Placer la machine sur le lieu d'utilisation sans le socle d'emballage.

Couper les colliers serre-tubes

Dévisser la vis centrale (A); dévisser les 4 vis latérales (B) et enlever l'axe (C).

Dévisser les 2 baguettes D et retirer les.
Les 2 éléments en plastique vont tomber à l'intérieur de la machine.

Incliner la machine en avant, retirer les éléments en plastique et enlever les sachets en plastique qui contiennent les 2 arrêts en polystyrène qui se trouvent sur les 2 côtés en tirant vers le bas.

Reboucher les trous en utilisant les tampons que vous trouverez dans le sachet contenant ce livret d'instruction.

ATTENTION:
NE PAS LAISSER À LA PORTÉE DES ENFANTS DES ÉLÉMENTS D'EMBALLAGE QUI PEUVENT CAUSER DES RISQUES.

KAPITEL 5

INBETRIEBNAHME
INSTALLATION

Gerät ohne Verpackungsunterteil in die Nähe des Aufstellungsortes bringen.

Lösen Sie die Klammern der Schlauchbefestigung.

Schrauben Sie die Mittelschraube (A) und die 4 Seitenschrauben (B) ab und entfernen Sie die Transportquerstrebe (C).

Die beiden Anker D losschrauben und entfernen. Dabei fallen im Inneren der Maschine 2 Abstandsstücke aus Kunststoff nach unten.

Neigen Sie das Gerät nach vorne. Nehmen Sie die Abstandsstücke heraus und ziehen Sie die beiden Plastiktüten, die je eine Styropor-Stange enthalten, nach unten heraus.

Mit Hilfe der Stöpsel im Beipack der Bedienungsanleitung die Öffnungen wieder schließen.

ACHTUNG:
DIE VERPACKUNG IST IN DEN HÄNDEN VON KINDERN EINE GEFAHRENQUELLE. BITTE ENTSORGEN SIE DAS VERPACKUNGSMATERIAL ORDNUNGSGEMÄß.

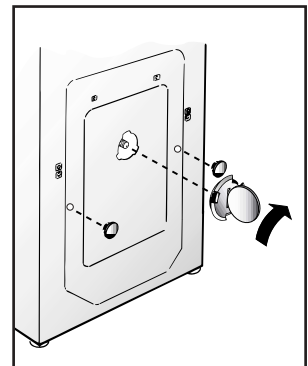
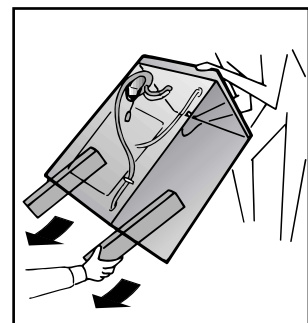
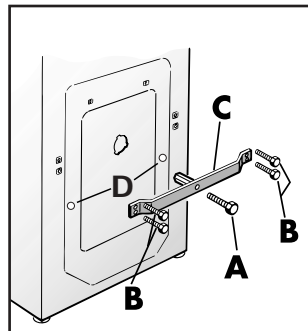
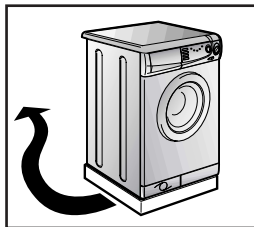

CAPÍTULO 5

PUESTA EN
FUNCIONAMIENTO
INSTALACIÓN

Ponga la máquina cerca del lugar de uso sin la base del embalaje.

Corte las cintas del tubo.

Desenroscar el tornillo central (A); desenroscar los 4 tornillos laterales (B) y extraer el travesaño (C).

Soltar los 2 tirantes D y retirarlos.
Al hacerlo caerán dentro de la lavadora 2 separadores de plástico.

Inclinar la lavadora hacia adelante, retirar los separadores de plástico y sacar los sacos de plástico que contienen los dos protectores de plástico puestos sobre 2 lados, tirando hacia abajo.

Tapar los orificios con los tapones que se encuentran en la bolsa con las instrucciones.

ATENCIÓN:
NO DEJE AL ALCANCE DE LOS NIÑOS LOS ELEMENTOS DE EMBALAJE YA QUE PUEDEN SER PELIGROSOS.

CAPÍTULO 5

INSTALAÇÃO

Coloque a máquina, sem a base da embalagem, perto do local onde vai ficar permanentemente instalada.

Corte a tira que prende os tubos e o cabo eléctrico.

Desaperte o parafuso central (A); desaperte os quatro parafusos laterais (B) e retire a barra (C).

Desaparafuse os 2 tirantes D e removê-los. Assim fazendo ao interior da máquina 2 distancias em plástico.

Com a ajuda de outra pessoa incline o aparelho para a frente, tire os distancias em plástico e solte os sacos de plástico contendo os dois blocos de esferovite de ambos os lados, puxando-os para baixo.

Tape os orifícios com os tampões fornecidos juntamente com a máquina, no envelope que contém o manual de instruções.

ATENÇÃO:
NÃO DEIXE A EMBALAGEM DA MÁQUINA OU OS SEUS COMPONENTES AO ALCANCE DE CRIANÇAS: ELA É UMA POTENCIAL FONTE DE PERIGO.

CHAPTER 5

SETTING UP
INSTALLATION

Move the machine near its permanent position without the packaging base.

Cut tube-holding straps.

Unscrew the central screw (A); unscrew the 4 lateral screws (B) and remove the cross piece (C).

Unscrew the two rods D and remove them. Two plastic spacers will fall inside the machine.

Lean the machine forward, remove the mentioned plastic spacers and remove the plastic bags containing the two polystyrene blocks at the sides, pulling downwards.

Stop the holes using the plugs that you will find inside the bag containing the instruction booklet.

WARNING:
DO NOT LEAVE THE PACKAGING IN THE REACH OF CHILDREN AS IT IS A POTENTIAL SOURCE OF DANGER.

FR

Appliquer la feuille supplémentaire sur le fond comme dans la figure.

Raccorder le tube de l'eau aux robinets.

L'appareil doit être relié à l'arrivée d'eau exclusivement avec les tuyaux fournis. Ne pas réutiliser les anciens tuyaux.

**ATTENTION:
NE PAS OUVRIR LE
ROBINET**

Approcher la machine contre le mur en faisant attention à ce que le tuyau n'ait ni coudes ni étranglements.

Raccorder le tuyau de vidange au rebord de la baignoire ou, mieux encore, à un dispositif fixe d'évacuation, hauteur mini. 50 cm et de diamètre supérieur au tuyau de la machine à laver. En cas de besoin, utiliser le coude rigide livré avec la machine.

DE

Befestigen Sie die gewellte Bodenplatte wie in der Abbildung dargestellt.

Den Zulaufschlauch an den Wasserhahn anschließen.

Das Gerät muß an die Wasserversorgung mit neuen Schläuchen angeschlossen werden. Alte Schläuche dürfen nicht wiederverwendet werden.

**ACHTUNG:
WASSERHAHN NOCH
NICHT ÖFFNEN.**

Die Waschmaschine an die Wand rücken, darauf achten, daß dabei der Schlauch nicht verkümmert oder eingeeengt wird.

Ablaufschlauch am Wannenrand befestigen, oder an einem festen Abfluß von mindestens 50 cm Höhe anbringen, dessen Durchmesser größer ist als der des Waschmaschinenschlauchs. Falls erforderlich den mitgelieferten starren Rohrbogen benutzen.

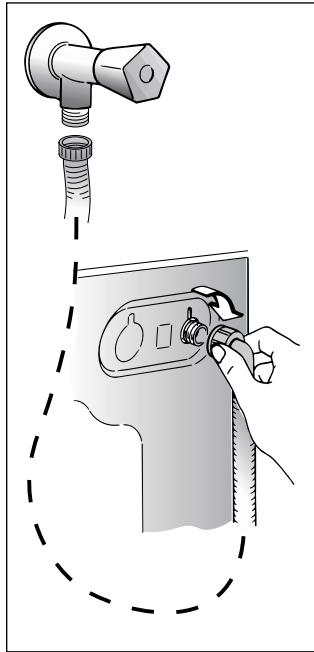
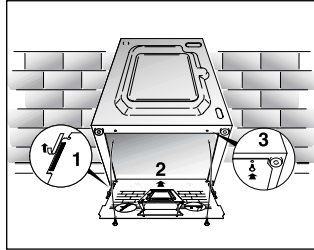

ES

Aplice la lámina de polionda como se muestra en la figura.

Conecte el tubo del agua al grifo.

El aparato debe ser conectado a la red hidráulica sólo con los nuevos tubos de carga disponibles en dotación. Los viejos tubos de carga no tienen que ser reutilizados.

**ATENCIÓN:
NO ABRA EL GRIFO.**

Acerque la lavadora a la pared procurando que no se formen curvas o estrangulamientos, fije el tubo desagüe al borde de la pila.

o mejor aún, a un desagüe fijo, con un diámetro mayor que el del tubo de la lavadora, a una altura mínima de 50 cm. En caso necesario, utilice la curva rígida adjunta.

PT

Fixe a placa de material ondulado no fundo da máquina, da forma indicada na figura.

Ligue a mangueira de admissão de água à torneira de alimentação.

Os acessórios devem estar ligados à torneira da água, usando mangueiras novas. As mangueiras não devem ser reutilizadas.

**ATENÇÃO:
NÃO ABRA
A TORNEIRA!**

Encoste a máquina à parede.

Prenda o fim da mangueira de esgoto por cima da borda da bacia ou do tubo de descarga, assegurando-se de que não esteja torcida ou dobrada.

Sempre que possível, utilize um tubo de esgoto fixo com um diâmetro superior ao da mangueira de esgoto da máquina de lavar, a fim de permitir a saída do ar. O topo da mangueira de esgoto deverá estar a uma altura mínima de 50 cm.

Se necessário use a curva rígida fornecida juntamente com a máquina.

GB

Fix the sheet of corrugated material on the bottom as shown in picture.

Connect the fill hose to the tap.

The appliance must be connected to the water mains using new hose-sets. The old hose-sets should not be reused.

**IMPORTANT:
DO NOT TURN THE TAP
ON AT THIS TIME.**

Position the washing machine next to the wall. Hook the outlet tube to the edge of the bath tub, paying attention that there are no bends or contractions along the tube.

It is better to connect the discharge hose to a fixed outlet of a diameter greater than that of the outlet tube and at a height of min. 50 cm. If is necessary to use the plastic sleeve supplied.

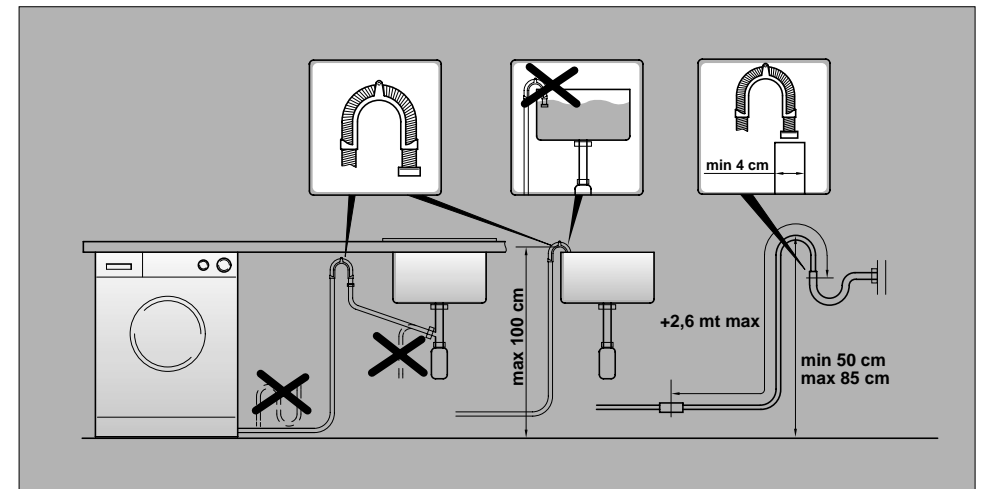
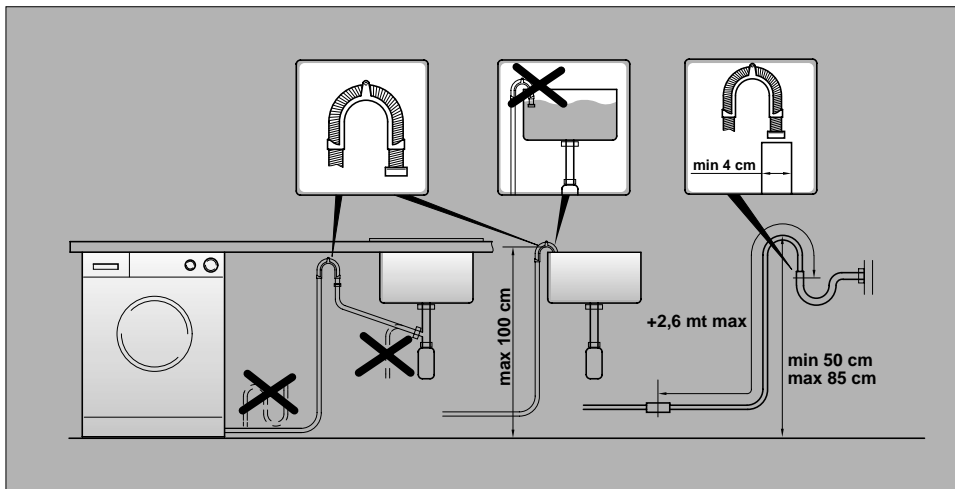

FR

Enlever la légende en "français" et l'appliquer à l'intérieur de la porte, suivant les indications.

Niveler la machine avec les pieds avant.

a) Tourner dans le sens des aiguilles d'une montre l'écrou de façon à déverrouiller la vis du pied.

b) Tourner le pied et le faire monter ou descendre jusqu'à obtenir une parfaite adhérence au sol.

c) Enfin bloquer le pied en revissant l'écrou dans le sens inverse des aiguilles d'une montre et le faire adhérer au fond de la machine.

Vérifier que le bouton Marche/Arrêt ne soit pas enfoncé.

Vérifier que toutes les manettes soient sur la position "0" et que le hublot soit fermé.

Brancher la prise.

Une fois l'appareil installé, la prise électrique doit rester accessible.

Appuyer sur la touche START pour allumer la lampe-témoin de fonctionnement courant branchée; si elle ne s'allume pas se reporter au dépannage des pannes.

DE

Die in mehreren Sprachen beiliegende Programmlegende innen in die Tür des Bullauges kleben.

Ausrichten der Maschine über die vorderen Verstellfüße

a) Kontermuttern in Uhrzeigersinn lösen.

b) Standfuß einregulieren, bis das Gerät genau ausgerichtet ist (möglichst mit der Wasserwaage justieren!).

c) Kontermutter (gegen den Uhrzeigersinn) festziehen.

Sicherstellen, daß die Start-Stop-Taste nicht gedrückt ist.

Sicherstellen, daß alle Schalter auf "0" stehen, und das Bullauge geschlossen ist.

Stecker einstecken.

Nach der Installation muß der Anschluß zugänglich sein.

Bei Betätigen der "START" Taste leuchtet die Leuchtanzeige auf. Sollte dies nicht der Fall sein, bitte im Kapitel "Fehlersuche" nachsehen.

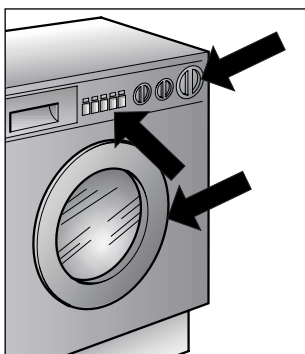
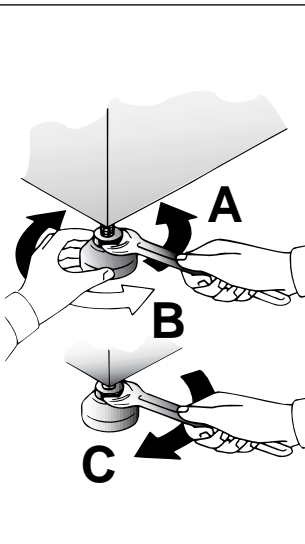
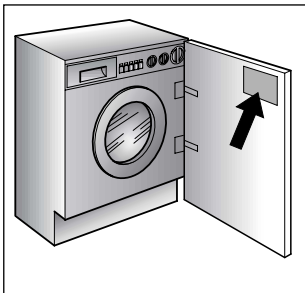
**ES**

Quite la etiqueta en "CASTELLANO" y péquela en el interior de la puerta tal como viene indicado.

Nivele la máquina con las patas delanteras

a) Girar la tuerca en el sentido de las agujas del reloj para desbloquear el tornillo del pie.

b) Girar el pie y hacerlo bajar o subir hasta conseguir su perfecta adherencia al suelo.

c) Bloquear el pie girando la tuerca en el sentido contrario a las agujas del reloj hasta que se adhiera al fondo de la lavadora.

Asegúrese de que el botón Marche/Paro no esté pulsado.

Asegúrese de que todos los mandos estén en posición "0" y que el ojo de buey esté cerrado.

Enchúfela.

El aparato tiene que ser colocado de forma que el enchufe sea accesible una vez instalado.

A continuación pulse el botón START se encenderá el piloto de funcionamiento "conexión de corriente efectuada" si no se enciende vea "causas de averías"

PT

Cole a tabela de programas autocolante em "PORTUGUES" do lado interior da porta.

Nivele a máquina regulando a altura dos pés dianteiros.

a) Rode a porca no sentido dos ponteiros do relógio para soltar a rosca de fixação do pé.

b) Rode a pé para o erguer ou baixar até estar firmemente assente no chão.

c) Fixe o pé nessa posição rodando a porca no sentido contrário co dos ponteiros do relógio até embater no fundo da máquina.

Assegure-se de que a tecla de ligar/desligar não esteja premida.

Assegure-se de que todos os botões da máquina estejam colocados na posição "0" e de que a porta da máquina esteja fechada.

Ligue a máquina à corrente, inserindo a ficha do respectivo cabo de alimentação na tomada.

Depois da instalação, os acessórios devem estar posicionados, pelo que a tomada deve estar num local acessível.

Pressione a tecla de ligar/desligar. O indicador luminoso de que a máquina está ligada iluminar-se-á. Se, porém, este indicador luminoso não se acender deverá consultar o capítulo "Eliminação de Avarias".

GB

Remove the key in "English" and apply to the inside of the door as indicate.

Use front feet to level the machine with the floor.

a) Turn the nut clockwise to release the screw adjuster of the foot.

b) Rotate foot to raise or lower it until it stands firmly on the ground.

c) Lock the foot in position by turning the nut anti-clockwise until it comes up against the bottom of the machine.

Ensure that the Off/On button is not pressed.

Ensure that all the knobs are on the "0" position and that the door is closed.

Insert the plug.

After installation, the appliance must be positioned so that the plug is accessible.

Press the START button. The power on light will light up. If this does not light up see faults search.

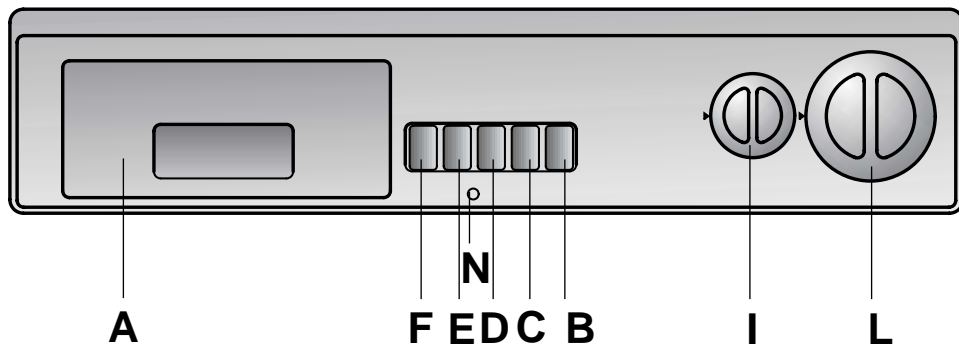
COMMANDES

Bacs à produits

Touche ouverture hublot

Touche marche/arrêt

Touche extra rinçage

Touche 1000/400

Touche exclusion essorage

Manette de réglage de température de lavage

Manette des programmes de lavage

Signalisation lumineuse de fonctionnement

BEDIENUNGSELEMENTE*Waschmittelbehälter**Taste zum Öffnen des Bullauges**Start/Stop Taste**Taste für Zusatzpülgang**Taste 1000/400**Schleuder-Aus-Taste**Temperaturwahlschalter**Waschprogrammwahlschalter**Leuchtanzeige "Betrieb"*

N
F E D C B

A

B

C

D

E

F

I

L

N

Cubeta del detergente

Botón de apertura del ojo de buey

Botón de puesta en marcha/paro

Botón de superaclarado

Botón 1000/400

Botón exclusión de centrifugado

Selector para regular la temperatura de lavado

Selector de programas de lavado

Piloto luminoso de funcionamiento

DESCRIÇÃO DOS COMANDOS*Gaveta para detergente**Tecla de abertura da porta**Tecla de ligar/desligar**Tecla de selecção de enxaguamento extra**Tecla de selecção da centrifugação 1000/400**Tecla eliminação da centrifugação**Botão de selecção da temperatura de lavagem**Botão de selecção do programa de lavagem**Indicador luminoso de funcionamento*CONTROLS

Detergent drawer

Door open button

Off/On button

Extra rinse button





1000/400 button

No spin button

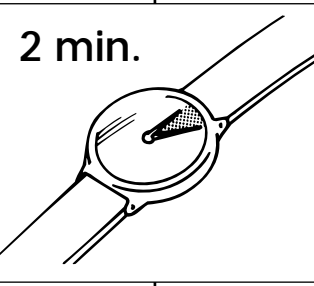

Wash control temperature knob

Timer knob for wash programmes

Off/On indicator light

<p style="text-align: center;">Ⓡ</p> <p style="text-align: center;">DESCRIPTION DES COMMANDES</p>	<p style="text-align: center;">Ⓓ</p> <p style="text-align: center;">BESCHREIBUNG DER BEDIENELEMENTE</p>		
<p>TOUCHE D'OUVERTURE DU HUBLOT</p> <div style="border: 1px solid black; padding: 5px; margin-top: 10px;"> <p>ATTENTION: UN DISPOSITIF SPECIAL DE SECURITE EMPECHE L'OUVERTURE IMMEDIATE DU HUBLOT A LA FIN DU LAVAGE. APRES LA PHASE DE CENTRIFUGATION, ATTENDRE 2 MINUTES AVANT D'OUVRIR LE HUBLOT.</p> </div>	<p>TASTE ZUM ÖFFNEN BULLAUGES</p> <div style="border: 1px solid black; padding: 5px; margin-top: 10px;"> <p>ACHTUNG: EINE SPEZIELLE SICHERHEITSVORKEHRUNG VERHINDERT DAS SOFORTIGE ÖFFNEN DES BULLAUGES NACH BEENDIGUNG DES WASCHPROGRAMMS. WARTEN SIE DAHER NACH DEM LETZTEN SCHLEUDERN CA. ZWEI MINUTEN, BEVOR SIE DIE TÜR ÖFFNEN.</p> </div>	<p>B</p> <div style="border: 1px solid black; padding: 10px; margin: 10px auto; width: 100px;"> <p style="text-align: center; font-size: 1.2em;">2 min.</p>  </div>	
<p>TOUCHE MARCHÉ/ARRÊT</p>	<p>START/STOP TASTE</p>	<p>C</p>	
<p>TOUCHE EXTRA RINÇAGE</p> <p>Selon le programme sélectionné, cette touche permet soit d'obtenir des rinçages avec une quantité d'eau plus importante, soit une phase de rinçage supplémentaire. Appuyer sur la touche "EXTRA RINÇAGE" pour éliminer le moindre résidu de lessive sur les tissus. Cette opération est importante pour les personnes ayant la peau délicate.</p>	<p>TASTE FÜR ZUSATZSPÜLGANG</p> <p><i>Mit dieser Taste wird zum Spülen mehr Wasser verwendet oder ein zusätzlicher Spülgang zugefügt. Dies ist besonders wichtig für Personen mit empfindlicher oder allergischer Haut.</i></p>	<p>D</p>	

<p style="text-align: center;">Ⓔ</p> <p style="text-align: center;">DESCRIPCIÓN DE LOS MANDOS</p>	<p style="text-align: center;">Ⓟ</p> <p style="text-align: center;">DESCRIÇÃO DOS COMANDOS</p>	<p style="text-align: center;">Ⓖ</p> <p style="text-align: center;">DESCRIPTION OF CONTROL</p>
<p>BOTÓN DE APERTURA DEL OJO DE BUEY</p> <div style="border: 1px solid black; padding: 5px; margin-top: 10px;"> <p>ATENCIÓN: UN DISPOSITIVO DE SEGURIDAD ESPECIAL IMPIDE LA APERTURA INMEDIATA DEL OJO DE BUEY AL FINALIZAR EL LAVADO. AL FINAL DE LA FASE DE CENTRIFUGADO, ESPERE 2 MINUTOS ANTES DE ABRIR EL OJO DE BUEY.</p> </div>	<p>TECLA DE ABERTURA DA PORTA</p> <div style="border: 1px solid black; padding: 5px; margin-top: 10px;"> <p>ATENÇÃO: UM DISPOSITIVO DE SEGURANÇA ESPECIAL IMPEDE A ABERTURA DA PORTA NO FIM DO CICLO DE LAVAGEM. UMA VEZ CONCLUÍDO O CICLO DE CENTRIFUGAÇÃO DEVERÁ ESPERAR 2 MINUTOS PARA PODER ABRIR A PORTA.</p> </div>	<p>DOOR OPEN BUTTON</p> <div style="border: 1px solid black; padding: 5px; margin-top: 10px;"> <p>IMPORTANT: A SPECIAL SAFETY DEVICE PREVENTS THE DOOR FROM OPENING AT THE END OF THE WASH/SPIN CYCLE. AT THE END OF THE SPIN PHASE WAIT UP TO 2 MINUTES BEFORE OPENING THE DOOR.</p> </div>
<p>BOTÓN DE PUESTA EN MARCHA/PARO</p>	<p>TECLA DE LIGAR/DESLIGAR</p>	<p>OFF/ON BUTTON</p>
<p>BOTÓN DE SUPERACLARADO</p> <p>Apretando esta tecla, según el programa seleccionado, se realizan unos aclarados con más agua o bien, se añade un aclarado suplementario. Ésto resulta particularmente importante para las personas de piel delicada.</p>	<p>TECLA DE SELECÇÃO DE ENXAGUAMENTO EXTRA</p> <p>Premindo esta tecla, conforme o programa seleccionado, é adicionada mais água nos enxaguamentos ou é adicionado um enxaguamento suplementar, o que é particularmente importante para as pessoas de peles delicadas.</p>	<p>EXTRA RINSE BUTTON</p> <p>This function will allow an extra rinse or more water added at the rinse stage – depending on the programme selected. This is particularly important for avoiding skin irritation from detergent residues for people with particularly sensitive skin.</p>

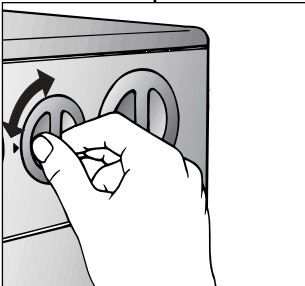
<p align="center">Ⓡ</p> <p>TOUCHE 1000/400</p> <p>Dans les programmes pour tissus résistants, la machine à laver effectue l'essorage final avec une augmentation graduelle de la vitesse de 400 tours jusqu'à la vitesse maximum prévue. La touche désactive la haute vitesse en la réduisant à 400 tours.</p>	<p align="center">Ⓓ</p> <p>SCHONSCHEUDERTASTE 1000/400 <i>In den Programmen für widerstandsfähige Gewebe erfolgt der Endschleudergang normalerweise in Intervallen mit ansteigender Tourenzahl von 400 UpM bis zur höchsten Schleuderdrehzahl. Durch Drücken dieser Taste wird die Schleuderdrehzahl auf 400 Touren begrenzt.</i></p>	<p align="center">E</p>	<p align="center">1000 400</p> 	<p align="center">Ⓔ</p> <p>BOTÓN 1000/400</p> <p>En el programa para tejidos resistentes la lavadora efectúa el centrifugado final con incremento gradual de velocidad desde 400 revoluciones hasta la máxima velocidad prevista. El botón excluye en la alta velocidad reduciéndola a 400 r.p.m.</p>	<p align="center">Ⓟ</p> <p>TECLA 1000/400</p> <p><i>Nos programas para tecidos resistentes, a máquina de lavar roupa aumenta progressivamente a velocidade de centrifugação final das 400 rpm iniciais até à velocidade máxima prevista. Esta tecla suprime a centrifugação a alta velocidade, limitando-a à velocidade de 400 rpm.</i></p>	<p align="center">Ⓖ</p> <p>BUTTON 1000/400</p> <p>In the programmes for resistant fabrics the machine gradually increases the final spin speed from 400 r.p.m. to the maximum possible speed. The button reduces spin speed to 400 r.p.m.</p>
<p>TOUCHE EXCLUSION ESSORAGE</p> <p>L'opération d'exclusion essorage est particulièrement utile dans les programmes à 90°C et à 60°C, en cas de lavage de tissus qui ont eu des traitements particuliers (genre cottonova, permanent press), ou bien pour des tissus délicats en fibres mixtes.</p>	<p>SCHLEUDER-AUS-TASTE</p> <p><i>Bei gedrückter Taste erscheint im Kontrollfester ein gekreuztes Schleuderzeichen. In den Programmen für widerstandsfähige Gewebe findet somit keine Schleuderung statt. Die Schleuder-Aus-Taste wird empfohlen bei pflegeleichter Kochwäsche sowie Cottonova (90°C), Bunt- und Mischgeweben (60°C).</i></p>	<p align="center">F</p>		<p>ELIMINACIÓN DEL CENTRIFUGADO</p> <p>Pulsando esta tecla se consigue la eliminación de todos los centrifugados. Dicha operación es muy útil tanto en los programas a 90°C como en los de a 60°C, en el caso de lavado de tejidos que presentan particulares tratamientos de acabado (algodón nuevo, permanent press) o para prendas delicadas de fibra mixta.</p>	<p>TECLA DE ELIMINAÇÃO DA CENTRIFUGAÇÃO</p> <p><i>Sempre que pressionar esta tecla, surge no mostrador de controlo um símbolo (que significa "centrifugação") com uma cruz. Isto significa que a operação de centrifugação foi eliminada de todos os programas, passando a decorrer então sem centrifugação. Aconselha-se a utilização desta tecla nos programas de lavagem a 90°C e 60°C, por exemplo, no caso dos tecidos com tratamentos especiais (Cottonova e plissados) e dos tecidos mistos e delicados.</i></p>	<p>NO SPIN BUTTON</p> <p>By pressing this button it is possible to eliminate the spin-drying on all programmes. This operation is suitable for programmes at 90°C and at 60°C in case of special treated fabrics (Cottonova or permanent press) or for mixed delicate fabrics.</p>
<p>MANETTE DE REGLAGE DE LA TEMPERATURE DE LAVAGE</p> <div data-bbox="100 1066 389 1137" style="border: 1px solid black; padding: 5px; margin: 10px 0;"> <p>ELLE PEUT TOURNER DANS LES DEUX SENS</p> </div> <p>Cette machine à laver est pourvue de ce dispositif pour déterminer la température de lavage désirée. Le tableau des programmes de lavage indique la température maxi. conseillée pour ce type de lavage.</p> <div data-bbox="100 1430 389 1501" style="border: 1px solid black; padding: 5px; margin: 10px 0;"> <p>ATTENTION! NE JAMAIS LA DÉPASSER</p> </div>	<p>TEMPERATURWAHLSCHALTER</p> <div data-bbox="439 1066 728 1137" style="border: 1px solid black; padding: 5px; margin: 10px 0;"> <p>KANN IN BEIDE RICHTUNGEN GEDREHT WERDEN.</p> </div> <p><i>Der Thermostat dient zur Einstellung der gewünschten Waschtemperatur. In der Programmtabelle finden Sie die jeweils empfohlenen Höchsttemperaturen für die einzelnen Waschprogramme.</i></p> <div data-bbox="439 1430 728 1501" style="border: 1px solid black; padding: 5px; margin: 10px 0;"> <p>ACHTUNG: HÖCHST-TEMPERATUR NICHT ÜBERSCHREITEN!</p> </div>	<p align="center">I</p>	<p align="center">T°C</p> 	<p>SELECTOR PARA REGULAR LA TEMPERATURA DE LAVADO</p> <div data-bbox="1189 1066 1478 1137" style="border: 1px solid black; padding: 5px; margin: 10px 0;"> <p>PUUEDE GIRARSE EN AMBOS SENTIDO</p> </div> <p>Esta lavadora está provista de este dispositivo para seleccionar la temperatura de lavado deseada. La tabla de los programas de lavado indica la temperatura máxima aconsejada para cada tipo de lavado.</p> <div data-bbox="1189 1430 1478 1501" style="border: 1px solid black; padding: 5px; margin: 10px 0;"> <p>ATENCIÓN: NUNCA DEBE SER SUPERIOR</p> </div>	<p>BOTÃO DE SELECÇÃO DA TEMPERATURA DE LAVAGEM</p> <div data-bbox="1529 1066 1818 1137" style="border: 1px solid black; padding: 5px; margin: 10px 0;"> <p>ESTE BOTÃO RODA EM AMBAS AS DIRECÇÕES</p> </div> <p><i>Este botão permite seleccionar a temperatura desejada para a lavagem pretendida. A tabela dos programas de lavagem indica sempre a temperatura máxima recomendada para cada tipo de lavagem.</i></p> <div data-bbox="1529 1430 1818 1501" style="border: 1px solid black; padding: 5px; margin: 10px 0;"> <p>ATENÇÃO: ESTA TEMPERATURA NUNCA DEVERÁ SER EXCEDIDA.</p> </div>	<p>WASH TEMPERATURE CONTROL KNOB</p> <div data-bbox="1870 1066 2159 1137" style="border: 1px solid black; padding: 5px; margin: 10px 0;"> <p>ROTATES IN BOTH DIRECTIONS</p> </div> <p>With this device it is possible to reduce, but no increase washing cycle temperature. The table of programmes indicate the maximum temperature advised for each type of wash.</p> <div data-bbox="1870 1430 2159 1501" style="border: 1px solid black; padding: 5px; margin: 10px 0;"> <p>WARNING: THIS TEMPERATURE MUST NEVER BE EXCEEDED</p> </div>

FR

MANETTE DES PROGRAMMES DE LAVAGE

ATTENTION: NE JAMAIS FAIRE TOURNER LA POIGNEE DANS LE SENS CONTRAIRE A CELUI DES AIGUILLES D'UNE MONTRE: TOURNER LA POIGNEE EN SENS HORAIRE ET NE JAMAIS APPUYER SUR LA TOUCHE DE MARCHÉ (C) AVANT D'AVOIR EFFECTUE LA SELECTION DU PROGRAMME.

Les tableaux indiquent quel est le programme de lavage selon le numéro ou le symbole choisi.

IMPORTANT : AU CAS OU VOUS SELECTIONNEZ UN PROGRAMME NON DESIRE : POUR LE MODIFIER, APPUYEZ SUR LA TOUCHE MARCHÉ/ARRET AVANT DE SELECTIONNER UN AUTRE PROGRAMME, SINON VOTRE LAVELINGE REPRENDRA AUTOMATIQUEMENT LE PROGRAMME INITIALEMENT CHOISI.

SIGNALISATION LUMINEUSE DE FONCTIONNEMENT

DE

PROGRAMMWAHLSCHALTER

ACHTUNG: DIESEN SCHALTER NIEMALS GEGEN DEN SONDERN IMMER IM UHRZEIGERSINN DREHEN UND DIE "START" TASTE (C) ERST NACH DER EINSTELLUNG DES GEWÜNSCHTEN PROGRAMMES DRÜCKEN.

Die Tabellen beschreiben die einzelnen Programme anhand von Nummern oder Symbolen.

WICHTIG: DEM BEI PROGRAMMÄNDERUNG NACH START DES PROGRAMMS, IST DAS GERÄT AM EIN/AUS - SCHALTER AUSZUSCHALTEN. ANSCHLIEßEND NEUES PROGRAMM WÄHLEN. WENN SIE DAS GERÄT NICHT VORHER AUSSCHALTEN GEHT DER PROGRAMMWÄHLER AUTOMATISCH IN DIE URSPRÜNGLICHE POSITION.

LEUCHTANZEIGE "BETRIEB"

L

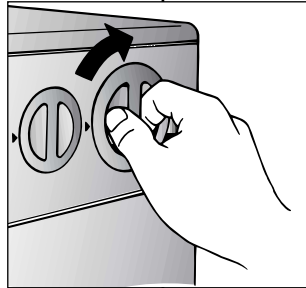
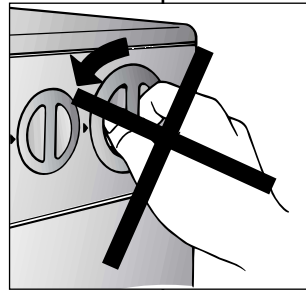

N

ES

SELECTOR DE PROGRAMAS DE LAVADO

ATENCIÓN: NO GIRE NUNCA EL PROGRAMADOR EN SENTIDO CONTRARIO A LAS MANECILLAS DEL RELOJ, SINO EN EL SENTIDO DE ÉSTAS Y NO PULSE EL BOTÓN DE PUESTA EN MARCHA (C) ANTES DE LA SELECCIÓN DEL PROGRAMA.

Las tablas indican el programa de lavado en base al número o símbolo seleccionado.

IMPORTANTE: EN EL CASO EN QUE SE QUIERA CAMBIAR UN PROGRAMA YA INICIADO, DESACTIVAR SIEMPRE LA TECLA ENCENDIDO / PARO ANTES DE GIRAR EL PROGRAMADOR SI NO, LA LAVADORA, DESPUÉS DE ALGUNOS MINUTOS LLEVARÁ AUTOMÁTICAMENTE EL PROGRAMADOR A LA POSICIÓN INICIAL.

PILOTO LUMINOSO DE FUNCIONAMIENTO

PT

BOTÃO DE SELECÇÃO DO PROGRAMA DE LAVAGEM

ATENÇÃO: RODE SEMPRE O BOTÃO NO SENTIDO DOS PONTEIROS DO RELÓGIO E NUNCA NO SENTIDO CONTRÁRIO. NUNCA PRESSIONE A TECLA DE LIGAR/DESLIGAR (C) PARA LIGAR A MÁQUINA ANTES DE SELECIONAR O PROGRAMA DE LAVAGEM QUE PRETENDE.

As tabelas de programas descrevem os programas de lavagem com base no número do programa ou no símbolo seleccionado.

IMPORTANTE: SE DESEJAR MUDAR DE UM PROGRAMA JÁ EM FUNCIONAMENTO PARA OUTRO, PRIMA SEMPRE A TECLA LIGAR/DESLIGAR ANTES DE RODAR O SELECTOR DE PROGRAMAS; SE NÃO O FIZER, A MÁQUINA, PASSADOS ALGUNS MINUTOS, VOLTARÁ A COLOCAR AUTOMATICAMENTE O SELECTOR NA SUA POSIÇÃO INICIAL.

INDICADOR LUMINOSO DE FUNCIONAMENTO

GB

TIMER KNOB FOR WASH PROGRAMMES

IMPORTANT: ALWAYS ROTATE THE KNOB IN A CLOCKWISE DIRECTION, NEVER IN AN ANTI-CLOCKWISE DIRECTION. DO NOT PRESS THE "ON" BUTTON (C) BEFORE SELECTING THE PROGRAMME

The tables describe the washing programme on the basis of the number or symbol chosen.

IMPORTANT : IF YOU NEED TO CHANGE A PROGRAMME THAT HAS ALREADY STARTED - SWITCH OFF THE MACHINE BY THE ON / OFF BUTTON AND THEN MOVE THE PROGRAMME DIAL TO THE CORRECT POSITION. IF YOU DO NOT PRESS "OFF" BEFOREHAND, THE DIAL WILL AUTOMATICALLY MOVE TO ITS INITIAL POSITION.

ON/OFF INDICATOR LIGHT

CHAPITRE 7

TIROIR A LESSIVE

Le tiroir à lessive est divisé en 4 petits bacs:

- le compartiment "I" a été conçu pour la lessive du prélavage et pour le programme 32 minutes.
- le deuxième II sert pour les produits de lavage

ATTENTION:
NOUS RAPPELONS QUE CERTAINS PRODUITS SONT DES DIFFICULTES A ETRE EVACUES; DANS CE CAS NOUS VOUS CONSEILLONS D'UTILISER LE GODET QUI VA DIRECTEMENT DANS LE TAMBOR.

- le troisième  sert pour le produit blanchissant (eau de javel)

ATTENTION:
DANS LE TROISIEME ET LE QUATRIEME BAC N'INTRODUIRE QUE DES PRODUITS LIQUIDES.

- le quatrième  sert pour des additifs spéciaux: adoucisseurs, parfums, amidon, produits pour l'azurage, etc.

KAPITEL 7

WASCHMITTEL-
BEHÄLTER

Der Waschmittelbehälter ist in vier Fächer unterteilt.

- Das erste, mit "I" markiert ist für die Vorwäsche bzw. für das 32 Minuten Schnellprogramm
- das zweite II für das Hauptwaschmittel

ACHTUNG:
BEKANNTLICH LASSEN SICH EINIGE WASCHMITTEL SCHWER EINSPÜLEN, IN SOLCHEN FÄLLEN BENUTZEN SIE BITTE DIE SPEZIELLEN BEHÄLTER FÜR DIE VERWENDUNG DIREKT IN DER TROMMEL.

- das dritte  für Bleichmittel

ACHTUNG:
IN DAS DRITTE UND VIERTE FACH NUR FLÜSSIGE MITTEL EINFÜLLEN.

- das vierte  für spezielle Zusätze wie Weichspüler, Duftstoffe, Stärke usw.

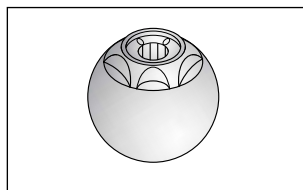
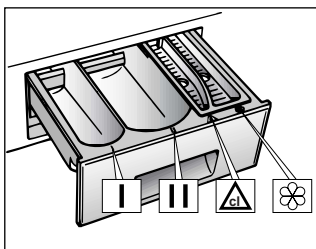

CAPÍTULO 7

CUBETA DEL
DETERGENTE

La cubeta del detergente está dividida en 4 compartimentos:

- El primero, indicado con "I", sirve para el detergente del prelavado o del programa rápido 32'.
- el segundo II para el detergente de lavado

ATENCIÓN:
RECUERDE QUE ALGUNOS DETERGENTES SON DIFÍCILES DE ARRASTRAR, EN ESTE CASO, LE ACONSEJAMOS UTILIZAR EL CONTENEDOR APROPIADO PARA PONERLO DIRECTAMENTE EN EL TAMBOR.

- el tercero  sirve para el blanqueador

ATENCIÓN:
EN EL TERCER Y CUARTO COMPARTIMENTO, INTRODUZCA ÚNICAMENTE PRODUCTOS LÍQUIDOS.

- el cuarto  sirve para aditivos especiales, suavizantes, perfumes almidonados, blanqueadores, etc

CAPÍTULO 7

COLOCAÇÃO DO
DETERGENTE
GAVETA PARA
DETERGENTE

A gaveta para detergente está dividida em 4 compartimentos:

- o primeiro, indicado com a letra "I", destina-se ao detergente da pré-lavagem ou do programa rápido 32'.
- O segundo compartimento II destina-se ao detergente para a lavagem.

ATENÇÃO:
LEMBRE-SE DE QUE ALGUNS DETERGENTES SÃO DIFÍCIS DE REMOVER. RECOMENDAMOS QUE, NESSE CASO, UTILIZE O RECIPIENTE ESPECIAL PARA O DETERGENTE, QUE DEVERÁ SER DIRETAMENTE COLOCADO NO TAMBOR.

- O terceiro  compartimento destina-se ao branqueador.

ATENÇÃO:
O TERCEIRO E O QUARTO COMPARTIMENTOS DA GAVETA PARA DETERGENTES SO´ PODEM SER UTILIZADOS PARA PRODUTOS LÍQUIDOS.

- O quarto compartimento  destina-se a aditivos especiais, amaciadores, perfumes, gomas, branqueadores, etc.

CHAPTER 7

DETERGENT
DRAWER

The detergent drawer is divided into 4 compartments:

- the first, labelled "I", is for prewash detergent or for 32 minute rapid programme detergent
- The second II for the main wash detergent

IMPORTANT:
REMEMBER THAT SOME DETERGENT ARE DIFFICULT TO REMOVE. IN THIS CASE WE ADVISE THE USE OF THE SPECIAL CONTAINER TO BE USED INSIDE THE DRUM.

- The third  bleach compartment

IMPORTANT:
ONLY INTRODUCE LIQUID PRODUCTS IN THE THIRD AND FOURTH COMPARTMENTS.

- The fourth  is for special additives, softeners, perfumes, starches, whiteners, etc.

SELECTION

Pour traiter les divers types de tissus et les différents degrés de salissures, la machine a 3 niveaux de programmes qui se différencient par le type de lavage, la température et la durée (voir le tableau des programmes de lavage).

1 Tissus résistants

Les programmes sont conçus pour optimiser les résultats de lavage. Des phases d'essorage qui garantissent un rinçage parfait.

2 Tissus mixtes et synthétiques

Le lavage et le rinçage sont optimisés dans les rythmes de rotation du tambour et dans les niveaux d'eau. L'essorage à action délicate assure une formation de plis réduite sur les tissus.

3 Tissus délicats, laine et lavage à la main :

Dans cette zone du programmeur vous pouvez sélectionner une série des programmes étudiés pour les tissus qui nécessitent des traitements particuliers :

- lavage délicat : pour les tissus très délicats
- lavage laine : exclusivement pour "laine lavable en machine"
- lavage main : pour le linge lavable à la main

PROGRAMM/
TEMPERATURWAHL

Um unterschiedliche Textilien und Verschmutzungsgrade optimal behandeln zu können, bietet Ihnen diese Waschmaschine 3 Programmtypen an für unterschiedliche Waschzyklen, Temperaturen und Programmdauern. (siehe Programmtabelle).

1 Unempfindliche Stoffe

Die Programme bieten eine maximale Reinigung und jeweils von Schleuderphasen unterbrochene Spülgänge, die die optimale Spülung der Wäsche garantieren. Eine Abkühlphase, während der die Temperatur des Waschwassers langsam gesenkt wird, sorgt zusätzlich für maximalen Knitterschutz. Der abschließende Schleudergang sichert die bestmögliche Trocknung.

2 Mischgewebe und Kunstfasern

Die Hauptwäsche wird durch die Reversierhythmen der Trommel optimiert. Die drei mit hohem Wasserstand durchgeführten Spülgänge sorgen für eine schonende Behandlung und beste Ergebnisse.

3. Feinwäsche, Wolle und Handwäsche

Diese Programme berücksichtigen die besondere, unterschiedliche Behandlung der jeweiligen Wäsche. Die Feinwäsche ist für empfindliche Textilien geeignet. Das Wollprogramm ist für maschinenwaschbare Wolle geeignet. Die Handwäsche ist für die Textilien vorgesehen die das Symbol Handwäsche tragen.

SELECCIÓN

Para tratar los distintos tipos de tejido y los diferentes grados de suciedad, la lavadora tiene 3 áreas de programas diferentes para cada tipo de: lavado, temperatura y duración (vea tabla de programas de lavado).

1 Tejidos resistentes

Los programas se han confeccionado para desarrollar el máximo grado de lavado y los aclarados regulados por las fases de centrifugado aseguran un perfecto aclarado. El centrifugado final asegura un escurrido óptimo.

2 Tejidos mixtos y sintéticos.

El lavado y el aclarado están optimizados por los ritmos de rotación del tambor y los niveles de agua. El centrifugado de acción delicada, asegura una mínima formación de arrugas sobre los tejidos.

3. Tejidos delicados, lana y lavado a mano:

Este tramo comprende una serie de programas muy diferentes entre ellos, estudiados específicamente para los tejidos que requieren de un tratamiento particular:

El lavado delicado para los tejidos muy delicados
El lavado lana para usarse exclusivamente para los tejidos "lana lavable en lavadora".
El lavado a mano concebido para tratar delicadamente los tejidos lavables a mano.

SELECÇÃO DOS
PROGRAMAS

A máquina dispõe de 3 grupos de programas diferentes baseados nos diversos tipos de tecidos a lavar, nos vários graus de sujidade, na temperatura e na duração do programa de lavagem (vide a tabela de programas).

1 Tecidos resistentes

Os programas deste grupo foram desenvolvidos de modo a garantirem os melhores resultados de lavagem, e os enxaguamentos com centrifugação intercalar garantem um enxaguamento perfeito da roupa. A centrifugação final assegura que as peças de roupa fiquem bem torcidas.

2 Tecidos mistos e sintéticos

A lavagem e o enxaguamento estão otimizados através dos ritmos de rotação do tambor e dos níveis de água. A centrifugação suave assegura uma formação reduzida de pregas e de rugas nos tecidos.

3. Tecidos delicados, lã e lavagem manual

Este sector corresponde a uma série de programas distintos, especificamente estudados para lavar roupa que necessita de tratamentos especiais: A lavagem delicada, a ser usada para tecidos muito delicados. A lavagem de lã, a ser usada exclusivamente para roupa de "lã lavável na máquina". A lavagem manual, concebida para tratar delicadamente as peças laváveis à mão.

SELECTION

For the various types of fabrics and various degrees of dirt the washing machine has 3 different programme bands according to: wash cycle, temperature and length of cycle (see table of washing cycle programmes).

1 Resistant Fabrics

The programmes have been designed for a maximum wash and the rinses, with spin intervals, ensure perfect rinsing. The final spin gives more efficient removal of water.

2 Mixed and Synthetic Fabrics

The main wash and the rinse gives best results thanks to the rotation rhythms of the drum and to the water levels. A gentle spin will mean that the fabrics become less creased.

3. Delicate fabrics, wool & hand washing

This group of programmes have been specially designed to wash the most delicate fabrics

Use the Delicate programme for delicate fabrics

Use the Woollens programme only for machine washable wool

Use the HandWash programme for any machine washable handwash garments

CHAPITRE 9

LE PRODUIT**ATTENTION:**

si vous devez laver des tapis, des couvre-lits ou d'autres pièces lourdes, nous conseillons de ne pas centrifuger.

Pour laver à la machine des vêtements et de la lingerie en laine, ils doivent avoir l'étiquette "pure laine vierge" et l'indication "ne se feutre pas" ou "peut être lavé en machine".

ATTENTION:

Au cours de la phase de sélection vérifier que:

- aucun objet métallique ne se trouve dans le linge à laver (boucles, épingles de nourrice, épingles, monnaie, etc.);
- les taies d'oreiller soient boutonnées, les fermetures à glissière, les crochets, les oeillets soient fermés, les ceintures et les rubans des robes de chambre soient noués;
- les anneaux soient enlevés des rideaux;
- n'oubliez pas de lire attentivement l'étiquette sur les tissus;
- Si, au cours de la sélection, vous trouvez des taches résistantes, les enlever à l'aide d'un nettoyant spécial de lavage.

KAPITEL 9

DAS PRODUKT**ACHTUNG:**

Wenn Sie kleinere Läufer, Tagesdecken oder ähnliche, schwere Textilien waschen, sollten Sie auf das Schleudern verzichten.

Das Symbol "reine Wolle" kennzeichnet Kleidung und Textilien aus Wolle, die für die Maschinenwäsche geeignet sind. Darüber hinaus sollten solche Textilien den Hinweis "nicht filzend" oder "waschmaschinenecht" tragen.

ACHTUNG:

Achten Sie beim Sortieren der Wäsche auf folgende Details:

- keine Metallteile (z.B. Schnallen, Sicherheitsnadeln, Anstecknadeln, Münzen) an oder in der Wäsche;
- Kissenbezüge zuknöpfen, Reißverschlüsse und Druckknöpfe schließen, lose Gürtel und Bänder von Morgenröcken zuknöpfen;
- Rollen von den Gardinen entfernen;
- Hinweise auf den Wäscheetiketten genauestens beachten;
- beim Sortieren auffallende, hartnäckige Flecken mit Spezialreiniger oder geeigneter Waschpaste vorbehandeln.

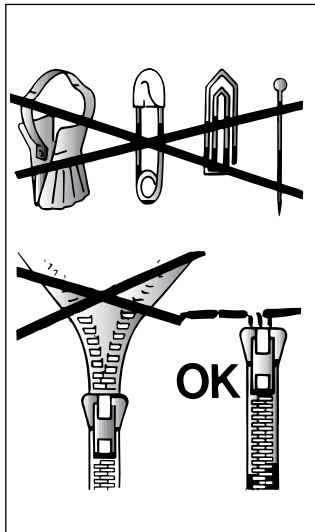

CAPÍTULO 9

EL PRODUCTO**ATENCIÓN:**

si tiene que lavar alfombras, colchas u otras prendas pesadas es mejor no centrifugar.

Las prendas y ropa de lana, para poderlas lavar en la lavadora, deben llevar el símbolo "Pura Lana Virgen" y tener además la indicación "no se apelmaza" o bien "lavable en máquina".

ATENCIÓN:

Durante la selección asegúrese de que:

- en la ropa para lavar no haya objetos metálicos (por ejemplo, clips, imperdibles, alfileres, monedas, etc.);
- abroche las fundas de las almohadas, cierre las cremalleras, las anillas, ate las cintas sueltas y las tiras largas de los vestidos;
- quite de las cortinas también los elementos de rodamiento;
- lea atentamente las etiquetas de los tejidos;
- si durante la selección aprecia manchas resistentes, quítelas con un quitamanchas especial antes del lavado.

CAPÍTULO 9

SEPARAÇÃO DAS PEÇAS DE ROUPA**ATENÇÃO:**

Recomendamos que, sempre que lavar tapetes pesados, colchas e outras peças de roupa igualmente pesadas, suprima a centrifugação.

Antes de colocar uma peça de lã na máquina, verifique a respectiva etiqueta, para se assegurar de que a peça em questão é um artigo de "Pura Lã Virgem" e também "Lavável à Máquina" e "Não feltrante". Só estas peças de lã poderão ser lavadas na máquina.

IMPORTANTE:

Quando separar as peças de roupa a lavar certifique-se de que:

- não deixou objectos metálicos nas peças de roupa, por exemplo, alfinetes, alfinetes de ama, moedas, etc.;
- apertou os botões das almofadas, os fechos, os colchetes e os cintos e que amarrou as tiras de tecido compridas;
- retirou as argolas das cortinas;
- o programa de lavagem seleccionado está de acordo com as indicações de lavagem fornecidas pelos fabricantes das peças de roupa (símbolos inscritos nas respectivas etiquetas).
- Além disso, antes de colocar qualquer peça de roupa muito suja na máquina, remova as nódoas mais difíceis com um detergente especial ou tira-nódoas.

CHAPTER 9

THE PRODUCT**IMPORTANT:**













When washing heavy rugs, bed spreads and other heavy articles, it is advisable not to spin.

To be machine-washed, woollen garments and other articles in wool must bear the "Machine Washable Label".

IMPORTANT:

When sorting articles ensure that:

- there are no metal objects in the washing (e.g. brooches, safety pins, pins, coins etc.).
- cushion covers are buttoned, zips and hooks are closed, loose belts and long tapes on dressing gowns are knotted.
- runners from curtains are removed.
- attention is paid to garment labels.
- when sorting, any tough stains should be removed prior to washing using stain removers only recommended on label.

TYPE DE TISSU	PROGRAMME POUR	CHARGE MAXI kg	SELEC. PROG.	SELEC. TEMP. °C	CHARGE DE LESSIVE			
					I	II	△	☼
COTON Coton, lin, chanvre	Intensif avec prélavage	6	1	Jusqu'à 90°	●	●	●	●
Coton, mixtes résistants	Intensif	6	2	Jusqu'à 90°		●	●	●
Coton, mixte	Couleurs résistantes (*)	6	3	Jusqu'à 60°		●	●	●
	Couleurs délicates	3,5	4	Jusqu'à 40°		●	●	●
Coton	Rinçages	-		-				●
Coton, lin	Dernier rinçage	-		-				●
	Essorage énergique	-		-				
SYNTHETIQUES Mixtes résistants	Tissus mixtes (*)	2	5	Jusqu'à 60°		●		●
Mixtes, cotons, Synthétiques	Couleurs	2	6	Jusqu'à 50°		●		●
Synthétiques (Nylon, mixtes de coton)	Acryliques	2	7	Jusqu'à 40°		●		●
	Rinçages	2		-				●
Mixtes, Synthétiques délicats	Dernier rinçage	-		-				●
	Essorage	-		-				
DELICAT Laine Synthétiques acryliques	Super délicat	1,5	8	Jusqu'à 40°		●		●
	 Laine "lavable en machine" (*)	1	9	Jusqu'à 40°		●		●
	 Lavage main	1	10	Jusqu'à 30°		●		●
	Rinçages	-		-				●
Mixtes, Synthétiques délicats, laine	Dernier rinçage	-		-				●
	Essorage	-		-				
SPECIAUX	Rapide ■	2	32' RAPID	Jusqu'à 50°	●			
	Javel	6	△	-			●	
Pour le linge à ne pas essorer	Vidange	-		-				

Notes importantes

Si les sous-vêtements sont très sales, réduire le chargement à 3 kg maxi.

Dans les programmes indiqués, on peut effectuer le blanchissage automatique en mettant de l'eau de javel liquide dans le tiroir à lessive △.

Votre lave-linge vous permet à l'aide du thermostat, de laver à des températures inférieures à celle prévue par le programme.

(*) Programmes en accord CENELEC EN 60456.

■ Programme Rapide 32 Minutes

Ce programme permet d'effectuer un cycle de lavage complet en 30 minutes environ pour des charges de linge jusqu'à 2 kg et à une température maximale de 50°C.

La température de lavage peut être abaissée à l'aide de la manette de thermostat I.

Quand vous sélectionnez le "Programme rapide 32 minutes" nous vous recommandons d'utiliser seulement le 20% de la quantité indiquée sur la boîte à produit.

La lessive doit être placée dans le bac pré-lavage (marqué I) du tiroir à produits lessiviels.

Pour les tissus mixtes, synthétiques et très délicats particulièrement sales, vous pouvez utiliser le cycle 32 minutes comme pré-lavage (n'oubliez pas de mettre la lessive dans le compartiment "I") et sélectionnez après le programme que vous souhaitez.

KAPITEL 10
PROGRAMMTABELLE

GEWEBEART	PROGRAMM FÜR	FÜLLMENGE MAX. kg	PRO- GRAMM WAHL	TEMPE- RATUR- WAHL	EINSPÜLKAMMERN			
					I	II	△	
KOCH/BUNTWÄSCHE Baumwolle Leinen Jute	Intensiv mit Vorwäsche	6	1	bis 90°	●	●	●	●
Baumwolle Leinen strapazierfähige Gewebe	Intensiv	6	2	bis 90°		●	●	●
Baumwolle Mischgewebe	Buntwäsche farbecht *)	6	3	bis 60°		●	●	●
	Buntwäsche	3,5	4	bis 40°		●	●	●
Baumwolle	Spülen	-		-				●
Baumwolle Leinen	Letzter Spülgang	-		-				●
	Extra schleudern	-		-				
SYNTHETIK Strapazierfähige Gewebe	Mixwäsche *)	2	5	bis 60°		●		●
Mischgewebe aus Baumwolle und Synthetik	Buntwäsche	2	6	bis 50°		●		●
Synthetik (Nylon, Perlon) Baumwolle Mischgewebe	Acryl	2	7	bis 40°		●		●
	Spülen	-		-				●
Empfindliche Mischgewebe und Synthetik Wolle	Letzter Spülgang	-		-				●
	Schon schleudern	-		-				
	Leicht verschmutzt	1,5	8	bis 40°		●		●
PFLEGELEICHT Wolle Synthetik (Dralon, Acryl, Trevira)	'Maschinenwaschbare'-Wolle *)	1	9	bis 40°		●		●
	Handwäsche	1	10	bis 30°		●		●
Empfindliche Mischgewebe und Synthetik	Spülen	-		-				●
	Letzter Spülgang	-		-				●
	Schon schleudern	-		-				
SPEZIAL	Schnellwäsche ■	2	32' RAPID	bis 50°	●			
	Bleichen	6		-			●	
Für Wäsche, die nicht geschleudert werden soll	Abpumpen	-		-				

Hinweise:

Es empfiehlt sich, bei stark verschmutzter Wäsche die Füllmenge auf höchstens 3 kg zu reduzieren.

Bei den gekennzeichneten Programmen wird automatisch Bleichmittel zugeführt, wenn Sie flüssiges Bleichmittel in die entsprechende Einspülkammer füllen .

Der Temperaturwähler ermöglicht die Reduktion der Waschtemperatur. Zum Beispiel kann eine Intensiv-Kochwäsche auch mit Kaltwasser gewaschen werden indem der Temperaturwähler auf den Wasserhahn gestellt wird.

*) Vergleichsprogramme CENELEC EN 60456

■ Schnellprogramm 32 Minuten

Das Schnellprogramm 32 Minuten ist ein komplettes Waschprogramm, das bei 50°C Temperatur maximal 2 kg. Wäsche in kaum mehr als einer halben Stunde wäscht. Die Temperatur kann durch Betätigen des Temperaturreglers (Drehknopf I) reduziert werden.

Bei wahl der "Schnellprogramm 32 Minuten" empfehlen wir nur 20% der auf der Waschmittelverpackung angegebenen Menge zu verwenden. Das Waschmittel muß in die Kammer für das Vorwaschmittel (Kammer I) eingegeben werden.

Für stark verschmutzte Mixwäsche, Synthetics und Feinwäsche wird die Vorwäsche empfohlen durch Wahl des 32 Minuten Schnell-Programms (das Waschmittel in das mit I markierte Fach einfüllen) vor der Wahl des Hauptwaschprogramms.

CAPÍTULO 10

TABLA DE PROGRAMAS

TIPO DE TEJIDO	PROGRAMA PARA	CARGA MAX kg	SELECC. PROG.	SELECC. TEMP. °C	CARGA DETERGENTE			
					I	II	△	☼
ALGODÓN Algodón, lino, cáñamo	Intensivo & prelavado	6	1	Hasta 90°	●	●	●	●
Algodón, mixtos resistentes	Intensivo	6	2	Hasta 90°		●	●	●
Algodón, mixtos	Colores resistentes *)	6	3	Hasta 60°		●	●	●
	Colores delicados	3,5	4	Hasta 40°		●	●	●
Algodón	Aclarados	-		-				●
Algodón, lino	Último aclarado	-		-				●
	Centrifugado intensivo	-		-				
SINTÉTICOS Mixtos resistentes	Tejidos mixtos *)	2	5	Hasta 60°		●		●
Mixtos, algodón, sintéticos	Ropa de color	2	6	Hasta 50°		●		●
Sintéticos (Rayón, Acrílicos)	Acrílicos	2	7	Hasta 40°		●		●
Mixtos, sintéticos delicados	Aclarados	-		-				●
	Último aclarado	-		-				●
	Centrifugado delicado	-		-				
DELICADOS Ropa de lana Sintéticos (Rayón, Acrílicos)	Lavado delicado	1,5	8	Hasta 40°		●		●
	Lana "LAVABLE EN LAVADORA" *)	1	9	Hasta 40°		●		●
	Lavado a mano	1	10	Hasta 30°		●		●
	Aclarados	-		-				●
Mixtos, sintéticos delicados, lana	Último aclarado	-		-				●
	Centrifugado delicado	-		-				
ESPECIALES	Rápido ■	2	32' RAPID	Hasta 50°	●			
	Blanqueador	6		-			●	
Para ropa que no precisa centrifugado	Sólo desagüe	-		-				

Notas a considerar

En caso de ropa con un alto grado de suciedad, se aconseja la reducción de la carga a máximo 3 kg.

En los programas indicados puede conseguirse un blanqueo automático, colocando el blanqueador en la cubeta .

Regulando oportunamente el termostato es posible lavar a cualquier temperatura por debajo de la prevista en el programa seleccionado.

* Programas según normas CENELEC EN 60456.

■ **Programa rápido de 32 minutos**

El programa rápido de 32 minutos permite efectuar en 30 minutos un ciclo completo de lavado para un máximo de 2 kg de colada y una temperatura de 50°C. Es posible reducir la temperatura de lavado utilizando el programador específico (programador I). Si se selecciona este programa, se recomienda utilizar sólo el 20% de la dosis recomendada en el envase del detergente.

El detergente debe ser cargado en el dispensador de prelavado (dispensador 1).

Para los tejidos mixtos, sintéticos y delicados particularmente sucios, es posible efectuar el ciclo de prelavado utilizando el programa rápido 32 minutos (el detergente tiene que ser introducido en el compartimento I de la cubeta), seleccionando posteriormente el programa principal deseado.

TIPO DE TECIDO	PROGRAMA PARA	QUANTIDA- DE MÁXIMA DE ROUPA kg	SELEC- ÇÃO DO PRO- GRAMA	SELEC- ÇÃO DA TEMPE- RATURA °C	COLOCAÇÃO DO DETERGENTE NA GAVETA			
					I	II	△	☼
RESISTENTES Algodão, linho	Intensivo & pré-lavagem	6	1	Até 90°	●	●	●	●
Algodão, tecidos mistos, resistentes	Intensivo	6	2	Até 90°		●	●	●
Algodão, tecidos mistos	Cores resistentes *)	6	3	Até 60°		●	●	●
	Cores delicadas	3,5	4	Até 40°		●	●	●
Algodão	Enxaguamento	-		-				●
Algodão, linho	Último enxaguamento	-		-				●
	Centrifugação enérgica	-		-				●
SINTÉTICOS Mistos, resistentes	Tecidos mistos *)	2	5	Até 60°		●		●
Sintéticos e mistos de algodão	Cores	2	6	Até 50°		●		●
Sintéticos (nylon, perlon) mistos de algodão	Acrílicos	2	7	Até 40°		●		●
Mistos, sintéticos, delicados	Enxaguamento	-		-				●
	Último enxaguamento	-		-				●
	Centrifugação delicada	-		-				●
DELICADOS Lãs Sintéticos (dralon, acrílico, trevira)	Lavagem delicados	1,5	8	Até 40°		●		●
	Lãs "LAVÁVEL NA MÁQUINA" *)	1	9	Até 40°		●		●
	Lavagem a mão	1	10	Até 30°		●		●
	Enxaguamento	-		-				●
Misturas, sintéticos, delicados, lã	Último enxaguamento	-		-				●
	Centrifugação delicada	-		-				●
ESPECIAIS	Rápido ■	2	32' RAPID	Até 50°	●			
	Branqueamento	6		-			●	
Para tecidos que não devem ser submetidos a centrifugação	Despejo simples da água	-		-				

Observações importantes

Se pretender lavar roupa interior muito suja, será recomendável não carregar a máquina com mais de 3 kg de roupa.

Nos programas indicados é possível efectuar o branqueamento automático bastando, para tal, deitar o branqueador líquido no respectivo compartimento da gaveta para detergente .

Regulando adequadamente o termóstato é possível lavar a qualquer temperatura abaixo da máxima prevista para cada programa.

*) Programas em conformidade com a norma EN 60456.

■ **Programa rápido de 32 minutos**

Uma vez activado, o programa rápido de 32 minutos permite a realização de um ciclo completo de lavagem em cerca de 30 minutos; este programa destina-se a cargas de, no máximo, 2 kg e a temperaturas de lavagem não superiores a 50°C.

Para reduzir a temperatura, bastará rodar o botão de selecção da temperatura de lavagem I até à temperatura pretendida.

Se seleccionar o "Programa rápido de 32 minutos" deverá utilizar apenas 20% das quantidades recomendadas indicadas na embalagem do detergente.

O detergente deverá ser colocado na gaveta para o detergente, no compartimento destinado ao detergente para a pré-lavagem (compartimento I).

Para os tecidos mistos, sintéticos e muito delicados, particularmente sujos, é possível efectuar o ciclo de pré-lavagem utilizando o programa rápido 32 minutos (o detergente deverá ser colocado no compartimento I), seleccionando, de seguida, o programa principal desejado.

FABRIC	PROGRAM FOR	WEIGHT MAX kg	SELECT PROG.	SELECT TEMP. °C	CHARGE DETERGENT			
					I	II	△	☼
COTTONS Cotton, linen	Whites & Prewash	6	1	Up to 90°	●	●	●	●
Cotton, mixed resistant	Whites normal	6	2	Up to 90°		●	●	●
Cotton, mixed	Fast coloured *)	6	3	Up to 60°		●	●	●
	Non fast coloureds	3,5	4	Up to 40°		●	●	●
Cotton	Rinses	-		-				●
Cotton, linen	Last rinse	-		-				●
	Long spin	-		-				
SYNTHETICS Mixed, resistant *)	Mixed fabrics	2	5	Up to 60°		●		●
Cotton, mixed fabrics, synthetics	Coloureds	2	6	Up to 50°		●		●
Synthetics (nylon, perlon), mixed cotton	Acrylics	2	7	Up to 40°		●		●
Mixed, delicate synthetics	Rinses	-		-				●
	Last rinse	-		-				●
	Short spin	-		-				
DELICATES	Delicate wash	1,5	8	Up to 40°		●		●
	"MACHINE WASHABLE" woollens *)	1	9	Up to 40°		●		●
	Hand wash	1	10	Up to 30°		●		●
Mixed, delicate synthetics, wool	Rinses	-		-				●
	Last rinse	-		-				●
	Short spin	-		-				
SPECIALS	Rapid cycle ■	2	32' RAPID	Up to 50°	●			
	Bleaching	6		-			●	
For fabrics that should not be spun	Water discharge	-		-				

Please read these notes

When washing heavily soiled laundry it is recommended the load is reduced to 3 kg maximum.

In programmes shown in the wash guide, automatic bleaching is possible by pouring the liquid bleach into the detergent draw

* Programmes according to CENELEC EN 60456.

The variable temperature selector allows a reduction in the wash temperature. For example, an intense cottons cycle can be washed in cold water simply by moving the dial to the tap symbol.

■ 32 Minute Rapid Programme

The 32 minute rapid programme allows a complete washing cycle to be carried out in approximately 30 minutes, with up to a maximum load of 2 kg and a the temperature of up to 50°C. The washing temperature can be reduced by using the control knob I.

When selecting the "32 minute rapid programme", please note that we recommend you use only 20% of the recommended quantities shown on the detergent pack.

The detergent must be placed in the pre-wash compartment (marked I) in the detergent dispenser.

For mixed, synthetics and very delicate fabrics that are heavily soiled a prewash cycle may be selected using the 32 minute rapid programme (the detergent must be placed in the compartment marked I) before selecting the main wash programme.

LAVAGE

CAPACITÉ VARIABLE

Cette machine peut adapter automatiquement le niveau d'eau au type et à la quantité de linge. Vous pouvez ainsi obtenir un lavage "personnalisé", même du point de vue énergétique. Ce système permet de diminuer la consommation d'énergie et réduit nettement les temps de lavage.

Supposons que le linge à laver soit en COTON EXTREMEMENT SALE (s'il a des taches particulièrement résistantes les enlever avec un détachant). Quand certaines pièces ont des taches qui doivent être traitées par un produit blanchissant liquide, vous pouvez les détacher dans la machine. Verser le produit blanchissant liquide dans le bac et placer la poignée (L) sur le programme spécial: "DETACHAGE PRE-LAVAGE" . Après ce traitement, ajouter à ces pièces le reste du linge et effectuer un lavage normal selon le programme choisi. Nous vous conseillons de ne pas faire un lavage exclusivement de serviettes-éponge qui, absorbant beaucoup d'eau, deviennent trop lourdes.

WASCHEN

UNTERSCHIEDLICHE WÄSCHEMENGEN

Die Waschmaschine gleicht die Wassermenge automatisch an Art und Menge der Wäsche an. So ist, auch im Hinblick auf den Energieverbrauch, eine sehr "individuelle" Form des Waschens möglich. Dieses System ermöglicht eine spürbare Reduzierung sowohl des Wasserverbrauchs als auch der Waschzeiten. Angenommen, Sie waschen z.B. STARK VERSCHMUTZTE BAUMWOLLE (auf die hartnäckigen Flecken vorher eine geeignete Waschpaste auftragen). Wenn nur einige Wäschestücke Flecken haben, die mit einem flüssigen Bleichmittel vorbehandelt werden müssen, können Sie für diese in der Maschine eine vorherige Fleckenreinigung durchführen. Geben Sie dazu das Bleichmittel direkt in die Trommel und stellen Sie den Programmwahlschalter (L) auf das Spezialprogramm "Fleckenentfernung Vorwäsche". Nach Beendigung dieses Programms füllen Sie die übrige Wäsche ebenfalls in die Maschine und setzen die Wäsche mit dem geeigneten Programm fort.

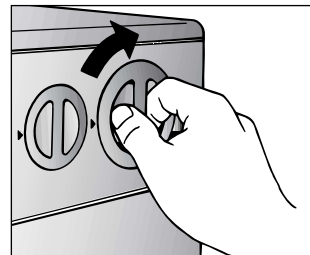
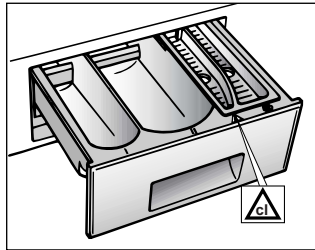

LAVADO

CAPACIDAD VARIABLE

Esta lavadora adapta automáticamente el nivel del agua al tipo y cantidad de ropa. Así pues, es posible obtener una colada "personalizada", incluso desde el punto de vista energético. Este sistema aporta una disminución del consumo de energía y una importante reducción del tiempo de lavado.

Supongamos que la colada que va a hacer sea de ALGODÓN MUY SUCIO (si hay manchas especialmente resistentes, quítelas con la pasta apropiada). Cuando son sólo algunas prendas las que presentan manchas que requieren un tratamiento con productos blanqueadores líquidos, se puede proceder a una eliminación de manchas previa en la lavadora. Eche el blanqueador en el compartimento correspondiente de la cubeta del detergente y posicione el selector (L) en el programa especial "ELIMINACIÓN DE MANCHAS PRELAVADO" . Finalizado este tratamiento agregue a las prendas blanqueadas el resto de la ropa y proceda al lavado normal con el programa más adecuado. Le aconsejamos no realizar una colada con sólo prendas de tejidos esponjosos, ya que al absorber mucha agua, se hacen demasiado pesadas.

LAVAGEM

CAPACIDADE VARIÁVEL

Esta máquina ajusta automaticamente o nível de água ao tipo e quantidade de roupa a lavar. Torna-se assim possível obter uma lavagem "personalizada", inclusive do ponto de vista da poupança de energia. O sistema proporciona uma redução do consumo de energia e uma redução sensível da duração da lavagem.

Suponhamos que a carga de roupa a lavar é composta por ROUPA DE ALGODÃO MUITO SUJA (as nódoas mais difíceis deverão ser removidas com o detergente especial). Se só um número reduzido de peças de roupa tiverem nódoas que exijam um tratamento com branqueadores líquidos, a remoção prévia das nódoas pode ser efectuada na máquina. Deite o branqueador no respectivo compartimento da gaveta para detergente e seleccione o programa especial "PRE-LAVAGEM DE REMOÇÃO DE NÓDOAS"  com o botão de selecção de programas (L). Depois de concluída esta fase, junte o resto da roupa e prossiga com a lavagem normal, seleccionando o programa que melhor se adequa ao tipo de roupa a lavar. Recomendamos que nunca carregue a máquina só com atalhados, pois estes tecidos absorvem muita água, ficando muito pesados.

WASHING

VARIABLE CAPACITY

This washing machine automatically adapts the level of the water to the type and quantity of washing. In this way it is also possible to obtain a "personalized" wash from an energy saving point of view. This system gives a decrease in energy consumption and a sensible reduction in washing times.

Let us suppose that the washing consists of HEAVILY SOILED COTTON (tough stains should be removed with the special cream). When only a limited number of articles have stains which require treatment with liquid bleaching agents, preliminary removal of stains can be carried out in the washing machine. Pour the bleach into the special compartment and set the knob (L) on the special programme "PRE-WASH STAIN REMOVAL" . When this phase has terminated add the rest of the washing and proceed with a normal wash on the most suitable programme. It is advisable not to wash a load made up entirely of articles in towelling fabric which absorb a lot of water and become too heavy.

(FR)

La charge admise pour les tissus résistants est de 6 kg, tandis qu'en cas de tissus délicats nous conseillons de ne pas dépasser 2 kg (1 kg en cas de pièces en "pure laine vierge" lavables dans la machine à laver), pour éviter la formation de plis difficiles à repasser. Pour les tissus extrêmement délicats nous conseillons d'utiliser un filet.

EXEMPLE:

Consulter le tableau des divers programmes de lavage et vous trouverez les conseils de Teka:

- Les étiquettes doivent indiquer "60° C".
- Ouvrir le hublot à l'aide de la touche (B).
- Remplir le tambour (maxi. 6 kg de linge sec).
- Fermer le hublot.

**ATTENTION:
AU MOMENT DE FIXER
LE PROGRAMME
VERIFIER QUE LA
TOUCHE
MARCHE/ARRET NE SOIT
PAS ENFONCEE.**

Choisir le programme 2: pour choisir le programme, tourner la poignée (L) DANS LE SENS DES AIGUILLES D'UNE MONTRE et faire coïncider le numéro du programme avec l'index.

- Placer la poignée de la température (I) sur 60°C maxi.
- Ouvrir le tiroir à produits lessiviels (A).

(DE)

Waschen Sie nach Möglichkeit niemals ausschließlich sehr saugfähige Wäschestücke, die bedingt durch die extreme Wasseraufnahme, sehr schwer werden. Die für widerstandsfähige Textilien geeignete Lademenge beträgt 6 kg, für Feinwäsche sollte eine Menge von 2 kg nicht überschritten werden (1 kg für waschmaschinen-geeignete Wollarten). So vermeidet man am wirksamsten die Bildung von schwer ausbügelfaren Falten. Für die Wäsche extrem empfindlicher Teile empfiehlt sich die Verwendung eines Waschnetzes.

BEISPIEL:

Teka zeigt Ihnen in der Tabelle, welche Vorgehensweise die beste ist:

- Überzeugen Sie sich, daß das Wäscheetikett die Eignung für Temperaturen bis "60°C" ausweist.
- Öffnen Sie das Bullauge mit Taste (B).
- die Trommel mit max. 6 kg Trockenwäsche beladen.
- Bullauge schließen.

**ACHTUNG:
BEIM EINSTELLEN DES
PROGRAMMS STETS
DARAUF ACHTEN, DAB
DIE START/STOP TASTE
NICHT GEDRÜCKT IST.**

Wahl Programm 2: die Programmwahl erfolgt durch Drehen des Wahlschalters (L) im Uhrzeigersinn bis die Nummer des gewählten Programms und der Pfeil übereinstimmen.

- Temperaturwahlschalter (I) auf max. 60 stellen.
- Waschmittelbehälter (A) öffnen.

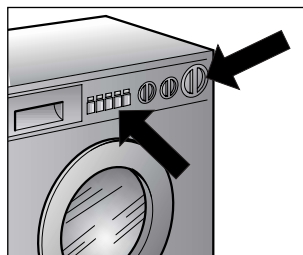
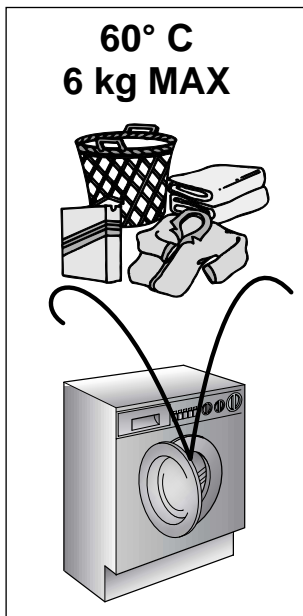
**(ES)**

La carga admitida para los tejidos resistentes es de 6 kg mientras que en el caso de tejidos delicados se aconseja no superar los 2 kg (1 kg en el caso de prendas de "Pura Lana Virgen" lavables en lavadora), para evitar la formación de arrugas difíciles de planchar. Para tejidos delicados y prendas pequeñas se aconseja el uso de una bolsa de rejilla.

EJEMPLO:

Mire la tabla de los programas de lavado, verá como Teka le aconseja sobre el modo de operar:

- Asegúrese que en las etiquetas de las prendas esté indicado "60° C".
- Abra el ojo de buey con el botón (B).
- Cargue el tambor con 6 kg como máximo de ropa en seco.
- Cierre el ojo de buey.

**ATENCIÓN:
AL SELECCIONAR EL
PROGRAMA,
ASEGÚRESE DE QUE EL
BOTÓN DE PUESTA EN
MARCHA/PARO NO
ESTÁ APRETADO.**

Seleccione el programa 2: el programa se selecciona haciendo girar el mando (L) en el SENTIDO DE LAS MANECILLAS DEL RELOJ y haciendo coincidir el número del programa con el indicador.

- Gire el mando de la temperatura (I) hasta 60°C como máximo.
- Abra la cubeta del detergente (A).

(PT)

A máquina pode levar uma carga máxima de 6 kg de tecidos resistentes ou de 2 kg de tecidos delicados (ou ainda de 1 kg de peças de "Pura Lã Virgem" laváveis à máquina). Evitar-se-á assim a formação de rugas excessivas, que dificultam o engomar da roupa. Sempre que lavar peças de roupa extremamente delicadas, meta-as dentro de um saco de rede.

EXEMPLO:

As recomendações da Teka constam da tabela de programas de lavagem, cuja consulta aconselhamos:

- Certifique-se de que as etiquetas das peças de roupa a lavar indicam que podem ser lavadas a 60°C.
- Prima a tecla de abertura da porta (B) para abrir a porta.
- Carregue a máquina com um máximo de 6 kg de roupa seca.
- Feche a porta da máquina.

**ATENÇÃO:
AO SELECCIONAR
O PROGRAMA
DE LAVAGEM
ASSEGURE-SE DE QUE
A MÁQUINA NÃO
ESTEJA LIGADA, OU
SEJA, DE QUE A TECLA
DE LIGAR/DESLIGAR
NÃO ESTEJA PREMIDA.**

Seleccione o programa 2: Para seleccionar o programa deverá rodar o botão de selecção do programa de lavagem (L) no SENTIDO DOS PONTEIROS DO RELOGIO até o número do programa pretendido coincidir com a marca.

- Seleccione a temperatura máxima de lavagem (60°C) com o respectivo botão de selecção (I).
- Abra a gaveta para detergente (A).

(GB)

The maximum load for heavy fabrics is 6 kg, while, in the case of delicate fabrics, it is advisable not to exceed 2 kg (1 kg in the case of machine washable articles in "Pure New Wool") so as to avoid the formation of creases which may be difficult to iron. A net bag should be used for particularly delicate fabrics.

EXAMPLE:

The advice of Teka is set out in the washing programme table:

- Ensure that article labels carry the indication 60°C.
- Open the door by pressing button (B).
- Load the drum with a maximum of 6 kg of dry washing.
- Close the door

**IMPORTANT:
WHEN SETTING THE
PROGRAMME ENSURE
THAT THE ON/OFF
BUTTON IS NOT TURNED
ON.**

Select programme 2: Choose the programme by rotating the knob (L) in a CLOCKWISE DIRECTION and make the number of the programme coincide with the sign.

- Move the temperature knob (I) to maximum 60°C.
- Open the detergent drawer (A).

FR

● Remplir le deuxième bac II de lavage avec 60 g de produit.

● Remplir le bac de  blanchissage avec 100 cc d'eau-de-javel.

● En cas de besoin, remplir le bac des additifs avec 50 cc de produit .

● Fermer le tiroir (A).

● Vérifier que le robinet d'eau soit ouvert.

● Vérifier que la vidange soit placée correctement.

● Appuyer sur le bouton de mise en route (C). Le témoin de fonctionnement (N) s'allumera. La machine accomplira le programme demandé.

● A la fin, appuyer sur la touche (C) marche/arrêt et la lampe-témoin s'éteindra.

● Ouvrir le hublot et retirer le linge.

POUR TOUS LES TYPES DE LAVAGE CONSULTER TOUJOURS LE TABLEAU DES PROGRAMMES ET SUIVRE LA SEQUENCE DES OPERATIONS INDIQUEE.

DE

● *in das zweite II Fach (Hauptwäsche) ca 60 gr. Waschmittel geben.*

● *in den Behälter  für Bleichmittel ca. 100 cc Bleichmittel geben.*

● *auf Wunsch ca. 50 cc Zusatzmittel in den Behälter  für Zusatzmittel geben.*

● *Waschmittelbehälter (A) schließen.*

● *überzeugen Sie sich, daß die Wasserzufuhr geöffnet ist.*

● *daß der Ablaufschlauch richtig angebracht ist.*

● *Drücken Sie die START Taste (C).*

● *Die Leuchtanzeige (N) leuchtet auf.*

● *Die Maschine durchläuft jetzt das gewählte Programm.*

● *Nach Ablauf des Programms START/STOP Taste (C) drücken, die Leuchtanzeige erlischt.*

● *Das Bullage öffnen und die Wäsche entnehmen.*

BENUTZEN SIE FÜR JEDE WÄSCHE DIE PROGRAMMTABELLE UND BEACHTEN SIE DIE O.A. REIHENFOLGE.

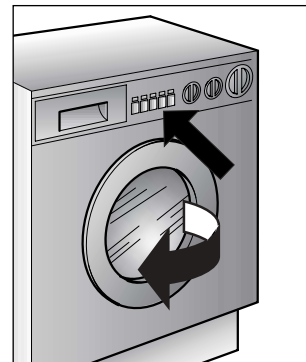
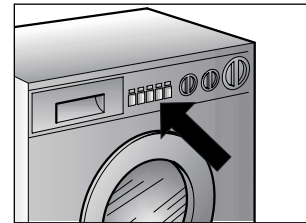
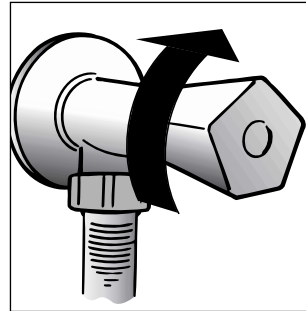
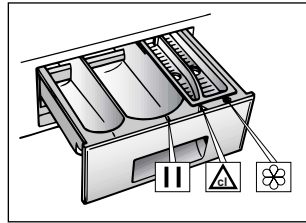
**ES**

● Ponga en el segundo compartimento II de lavado 60 g de detergente.

● Ponga 100 cc de lejía en el compartimento para blanqueadores .

● Ponga 50 cc del aditivo que desee en el compartimento para aditivos .

● Cierre la cubeta del detergente (A).

● Asegúrese de que el grifo del agua esté abierto.

● Que el desagüe esté en posición correcta.

● Pulse el botón de puesta en marcha (C). Se encenderá el piloto luminoso (N). La lavadora ejecutará el programa que usted ha seleccionado.

● Al finalizar el programa, pulse el botón (C) de puesta en marcha/paro, se apagará el piloto luminoso.

● Abra el ojo de buey y saque la ropa.

PARA CUALQUIER TIPO DE LAVADO, CONSULTE SIEMPRE LA TABLA DE LOS PROGRAMAS Y SIGA LA SECUENCIA DE LAS OPERACIONES TAL COMO VIENE INDICADO.

PT

● *Deitar 60 g de detergente no segundo compartimento da gaveta para detergente.*

● *Deitar 100 cc de branqueador no respectivo compartimento .*

● *Deitar 50 cc do aditivo pretendido no compartimento para aditivos .*

● *Feche a gaveta para detergente (A).*

● *Certifique-se de que a torneira de alimentação de água esteja aberta.*

● *Certifique-se também de que o tubo de descarga esteja bem colocado.*

● *Prima a tecla (C) para ligar a máquina.*

● *O indicador luminoso de funcionamento (N) acender-se-á.*

● *A máquina executará o programa seleccionado, ou seja, neste caso, o programa 2.*

● *Quando o programa chegar ao fim pressione a tecla de ligar/desligar (C) para desligar a máquina. O indicador luminoso apagar-se-á.*

● *Abra a porta e retire a roupa da máquina.*

A TABELA DE PROGRAMAS CONTÉM INFORMAÇÕES SOBRE TODOS OS TIPOS DE LAVAGEM. CONSULTE-A PARA ESCOLHER O PROGRAMA ADEQUADO À ROUPA QUE VAI LAVAR, E SIGA AS OPERAÇÕES PELA ORDEM AQUI APRESENTADA.

GB

● Put 60 g in the second II wash compartment .

● Put 100 cc of bleach in the bleach compartment .

● Put 50 cc of the desired additive in the additives compartment .

● Close the detergent drawer (A).

● Ensure that the water inlet tap is turned on.

● And that the discharge tube is in place.

● Press the "ON" button (C). The light (N) will come on. The washing machine will carry out the set programme.

● At the end of the programme, press the On/Off button (C). The light will go out.

● Open the door and remove the washed articles.

FOR ALL TYPES OF WASH CONSULT THE PROGRAMME TABLE AND FOLLOW THE OPERATIONS IN THE ORDER INDICATED.

CHAPITRE 12

NETTOYAGE ET
ENTRETIEN
ORDINAIRE

Ne jamais utiliser de produits abrasifs, d'alcool et/ou de diluant, pour laver l'extérieur de votre machine; il suffit de passer un chiffon humide.

La machine n'a besoin que de peu d'entretien:

- Nettoyage des bacs.
- Déménagements ou longues périodes d'arrêt de la machine.

NETTOYAGE DES BACS

Même si cette opération n'est pas strictement nécessaire, il vaut mieux nettoyer de temps en temps les bacs à produits lessiviels.

Il suffit de tirer légèrement sur le tiroir pour l'extraire.

Nettoyer le tiroir sous un jet d'eau.

Remettre le tiroir dans sa niche.

KAPITEL 12

REINIGUNG UND
ALLGEMEINE
WARTUNG

Benutzen Sie für die äußere Reinigung niemals Scheuermittel, Alkohol oder Verdünnungsmittel. Es genügt, wenn Sie die Maschine mit einen feuchten Lappen abwischen.

Das Gerät braucht nur sehr wenig Pflege:

- Reinigung des Waschmittelbehälters
- Umzug oder längerer Stillstand der Maschine.

REINIGUNG DES
WASCHMITTELBEHÄLTERS

Obwohl nicht unbedingt notwendig, empfiehlt es sich, den Behälter gelegentlich von Waschmittel- und Weichspülerrückständen zu reinigen.

Hierzu den Behälter mit wenig Kraft herausziehen.

Die Rückstände unter fließendem Wasser abspülen.

Den Behälter wieder einschieben.

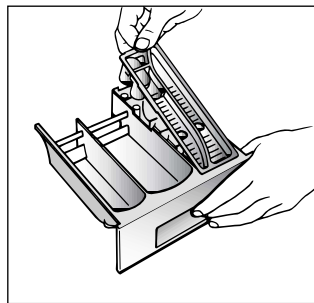
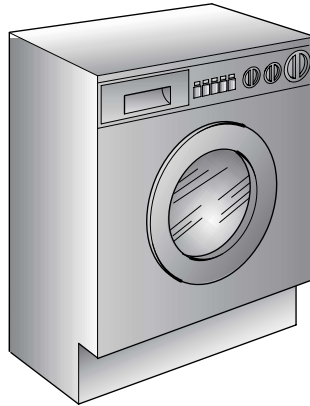

CAPÍTULO 12

LIMPIEZA Y
MANTENIMIENTO
ORDINARIO

Para su limpieza exterior no use productos abrasivos, alcohol y/o disolventes, basta sólo una pasada con un paño húmedo.

La lavadora necesita muy poco mantenimiento:

- Limpieza de la cubeta y sus compartimentos
- Traslados o largos periodos de inactividad de la máquina.

LIMPIEZA DE LA CUBETA DEL
DETERGENTE Y SUS
COMPARTIMENTOS

Aunque no sea estrictamente necesario, es conveniente limpiar de vez en cuando los compartimentos del detergente, blanqueadores y aditivos.

Para esta operacion basta extraerlos haciendo un poco de fuerza.

Limpie todo el contenido bajo un chorro de agua.

Vuelva a colocar todo en su sitio

CAPÍTULO 12

LIMPEZA E
MANUTENÇÃO DA
MAQUINA

Não utilize produtos abrasivos, com álcool, soluções alcoólicas e/ou diluentes para limpar as paredes externas da máquina: basta passar um pano húmido para a limpar.

Esta máquina exige muito pouca manutenção:

- Limpeza da gaveta para detergentes.
- Adopção de medidas especiais quando a máquina vai ser mudada de sítio (mudança de casa, por exemplo) ou quando a máquina estiver muito tempo sem funcionar.

LIMPEZA DA GAVETA PARA
DETERGENTE

Embora não seja estritamente necessário, é recomendável limpar ocasionalmente os resíduos de detergente, de branqueador e de aditivos da gaveta para detergente.

Para tal, deverá puxar suavemente a gaveta toda para fora.

Lave cuidadosamente cada um dos compartimentos sob um jacto de água, e volte a colocar a gaveta na máquina.

CHAPTER 12

CLEANING AND
ROUTINE
MAINTENANCE

Do not use abrasives, spirits and/or diluents on the exterior of the appliance. It is sufficient to use a damp cloth.

The washing machine requires very little maintenance:

- Cleaning of drawer compartments.
- Removals or long periods when the machine is left standing.

CLEANING OF DRAWER
COMPARTMENTS

Although not strictly necessary, it is advisable to clean the detergent, bleach and additives compartments occasionally.

Remove the compartments by pulling gently.

Clean with water.

Put the compartments back into place

FR

**DEMENAGEMENTS OU
LONGUES PERIODES D'ARRET
DE LA MACHINE**

En cas de déménagements, ou de longues périodes d'arrêt de la machine dans des endroits non chauffés, il faut vidanger soigneusement tous ses tuyaux.

Débrancher le courant et se servir d'un seau.
Enlever la bague sur le tuyau et le plier vers le bas, sur le seau, jusqu'à ce qu'il ne sorte plus d'eau.

Après cette opération, la répéter en sens inverse.

DE

**UMZUG ODER LÄNGERER
STILLSTAND DER MASCHINE**

Bei einem Umzug, oder wenn die Maschine längere Zeit in ungeheizter Umgebung stillstehen wird, müssen alle Schläuche vollständig entleert werden.

Strom abschalten und eine Waschsüssel bereitstellen.

Schlauch von der Klemme nehmen und bis zur völligen Entleerung in die Schüssel halten.

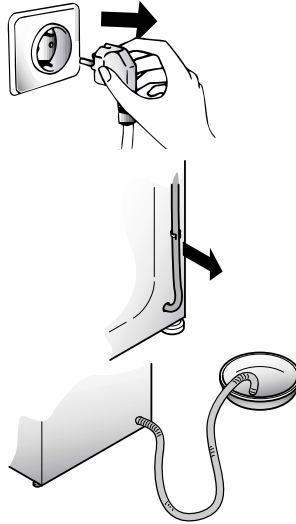

ES

**TRASLADOS O LARGOS
PERIODOS DE INACTIVIDAD
DE LA MÁQUINA**

En eventuales traslados o en caso que la máquina estuviese inactiva durante largo periodo de tiempo en lugares fríos, hay que vaciar completamente todo residuo de agua en los tubos.

Estando desconectada suelte el tubo de la abrazadera y dirijalo hacia abajo, en el cubo, hasta conseguir la salida completa del agua.

Finalizada la operación, repita los pasos en sentido contrario.

PT

**O QUE FAZER SE MUDAR A
MÁQUINA DE SÍTIO OU SE A
MÁQUINA ESTIVER MUITO
TEMPO SEM FUNCIONAR**

Caso tenha de transportar a máquina, ou sempre que esta estiver sem trabalhar por um período de tempo prolongado num local não aquecido, deverá escoar totalmente a água de todas as mangueiras.

Para tal, deverá desligar previamente a máquina da corrente, retirando a respectiva ficha da tomada. Irá necessitar de um recipiente para recolher a água.

Solte o tubo de alimentação de água do respectivo suporte, puxe-o para baixo e esvazie toda a água para um recipiente depois da água ter sido esvaziada volte a colocar o tubo no respectivo suporte.

Repita esta operação para o tubo de esgoto da água.

GB

**REMOVALS OR LONG PERIODS
WHEN THE MACHINE IS LEFT
STANDING**

For eventual removals or when the machine is left standing for long periods in unheated rooms, the drain hose should be emptied of all remaining water.

The appliance must be switched off and unplugged. A bowl is needed. Detach the drainage hose from the clamp and lower it over the bowl until all the water is removed.

Repeat the same operation with the water inlet hose.

ANOMALIE	CAUSE	REMEDE
1. Aucun fonctionnement sur n'importe quel programme	La fiche n'est pas introduite dans la prise de courant	Brancher la fiche
	L'interrupteur général n'est pas branché	Brancher l'interrupteur général
	L'énergie électrique est coupée	Contrôler
	Les valves de l'installation électrique sont défectueuses	Contrôler
	Portillon ouvert	Fermer le portillon
2. Absence d'alimentation d'eau	Voir cause 1	Contrôler
	Robinet de l'eau fermé	Ouvrir le robinet d'alimentation d'eau
	Programmateur mal positionné	Positionner correctement le timer
3. L'eau n'est pas évacuée	Tuyau de vidange plié	Redresser le tuyau de vidange
4. Présence d'eau sur le sol tout autour de la machine	Fuite du joint se trouvant entre le robinet et le tuyau de remplissage	Remplacer le joint et serrer à fond le tube sur le robinet
5. La machine n'essore pas	La machine n'a pas encore évacué l'eau	Attendre quelques minutes et la machine évacuera l'eau
	La fonction "suppression d'essorage" est introduite (exclusivement sur certains modèles)	Relever la touche "exclusion centrifugation"
6. De fortes vibrations pendant la phase de centrifugation	La machine n'est pas à niveau	Régler les pieds
	Les étriers de transport n'ont pas été enlevés	Enlever les étriers de transport
	La charge de linge n'est pas répartie de façon uniforme	Répartir le linge de façon uniforme
Attention: Si la manette de sélection des programmes s'arrête trop longtemps sur un programme pour ensuite avancer rapidement sur une autre position ou si elle effectue un tour complet pour se placer sur le programme suivant : le fonctionnement est normal, car votre lave-linge est doté d'un dispositif électronique qui gère le mouvement du programmateur.		

Si le mauvais fonctionnement persiste, adressez-vous au Centre d'Assistance Technique; communiquez le nom du modèle indiqué sur la plaquette se trouvant sur la carrosserie à l'intérieur du hublot ou sur le bulletin de garantie.

En indiquant ces informations vous obtiendrez une intervention plus rapide et efficace.

1 L'utilisation des produits écologiques sans phosphates peut produire les effets suivants:

- L'eau de vidange du rinçage est trouble à cause de zéolites en suspension; l'efficacité du rinçage n'est absolument pas compromise;
- Présence de poudre blanche (zéolites) sur le linge à la fin du lavage: cette poudre ne pénètre pas dans le tissu et n'en altère pas la couleur;
- présence de mousse dans l'eau du dernier rinçage: elle ne signifie pas pour autant un mauvais rinçage;
- Les tensioactifs anioniques de la formule des produits pour machines à laver, s'enlèvent difficilement du linge et, même en toute petite quantité, ils peuvent provoquer d'importants phénomènes de formation de mousse;
- L'exécution d'autres cycles de rinçage, en de tels cas, n'apporte aucun avantage.

2 Avant d'appeler le Centre d'Assistance technique, si votre machine ne fonctionne pas, effectuer les contrôles susmentionnés.

FEHLVERHALTEN	GRUND	ABHILFE
1. Programme funktionieren nicht	Stecker nicht in der Steckdose	Stecker einstecken
	Hauptschalter nicht eingedrückt	Strom einschalten
	Stromausfall	Kontrollieren
	Sicherungen defekt	Kontrollieren
	Bullauge nicht geschlossen	Bullauge schließen
2. Kein Wasserzulauf	Siehe Gründe zu 1	Kontrollieren
	Wasserhahn geschlossen	Wasserhahn öffnen
	Programmwahlschalter nicht richtig eingestellt	Programmwahlschalter richtig einstellen
3. Kein Wasserablauf	Ablaufschlauch gekrümmt	Ablaufschlauch begradigen
4. Wasser auf dem Boden rund um das Gerät	Dichtung vom Wasserzulaufschlauch defekt	Dichtung ersetzen und Zulaufschlauch am Wasserhahn befestigen
5. Keine Schleudfunktion	Die Waschmaschine hat das Wasser noch nicht abgepumpt	Einige Minuten warten, bis das Wasser abgepumpt ist
	Taste "Schleuderstop" eingestellt (nur bei einigen Modellen)	Taste "Schleuderstop" herausdrücken
6. Starke Vibrationen während des Schleuderns	Waschmaschine nicht richtig justiert	Über die entsprechenden einstellbaren Füße justieren
	Transportstange noch nicht entfernt	Transportstange entfernen
	Wäsche nicht gleichmäßig in der Trommel verteilt	Wäsche gleichmäßig verteilen
Die Dauer der einzelnen Waschzyklen hängt ab von dem gewählten Programm. Der Programmwählknopf bewegt sich entsprechend dem Zyklus, in dem sich das Waschprogramm befindet. Es kann vorkommen, daß der Programmwählschalter eine komplette Umdrehung macht, um die nächste Phase im Waschprozess zu beginnen.		

Läßt sich der Fehler nicht beheben, wenden Sie sich bitte an den Technischen Kundendienst der Firma Teka. Geben Sie dabei das Maschinenmodell laut Typenschild * oder Garantieschein an, um eine schnelle effektive Hilfe zu ermöglichen.

* (welches sich an der Rückseite des Gerätes, oder im Bullauge befindet)

Achtung:

1 Die Verwendung von umweltfreundlichen Waschmitteln kann folgende Effekte auslösen:

- Die schwebenden Minerale führen zu einer Trübung des Spülwassers, die aber weder die Wirkung der Spülungen noch das Waschergebnis beeinflussen.
- Nach erfolgter Wäsche können sich auf der Wäsche Spuren weißen Pulvers (Minerale) befinden, die sich aber weder in der Wäsche festsetzen noch die Farben beeinträchtigen.
- Schaumbildung auf dem letzten Spülwasser bedeutet nicht unbedingt unzureichende Spülresultate.
- Die in den Waschmitteln enthaltenen wachaktiven anionischen Tenside sind häufig sehr schwer ausspülbar, und erzeugen auch in nur geringer Dosierung auffällige Schaummengen.
- Zusätzliche Spülgänge sind in solchen Fällen nicht sehr effektiv.

2 Bitte wenden Sie sich bei Defekten an der Maschine erst dann an den Kundendienst, wenn Sie anhand der obigen Liste selbst versucht haben, eventuelle Fehler zu beheben.

ANOMALÍA	CAUSA	SOLUCIÓN
1. No funciona con ningún programa	El enchufe de la corriente eléctrica no está conectado a la toma de corriente	Conecte el enchufe
	El botón del interruptor general no está pulsado	Pulse el interruptor general
	No hay corriente eléctrica	Compruébelo
	Las válvulas de la instalación eléctrica están averiadas	Compruébelo
	Puerta abierta	Cierre la puerta
2. No carga agua	Vea causa 1	Compruébelo
	El grifo del agua está cerrado	Abra el grifo del agua
	El timer no está posicionado correctamente	Posicione el timer correctamente
3. No descarga agua	El tubo de desagüe está doblado	Enderece el tubo de desagüe
4. Presencia de agua en el suelo alrededor de la lavadora	Pérdida de agua por la guarnición de goma que está entre el grifo y el tubo de carga del agua	Sustituya la guarnición de goma y enrosque bien el tubo al grifo
5. No centrifuga	La lavadora todavía no ha vaciado el agua	Espere unos minutos, la máquina vaciará el agua
	"Exclusión de centrifugado" pulsado (sólo en algunos modelos)	Desactive el botón "exclusión centrifugado"
6. Fuertes vibraciones durante el centrifugado	La lavadora no está bien nivelada	Regule las patas regulables
	Los soportes de fijación del transporte no han sido retirados todavía	Retire los soportes de fijación del transporte
	La carga de ropa no ha sido distribuida uniformemente	Distribuya uniformemente la ropa
Atención: Si el mando de los programas queda situado en un programa mucho tiempo, para luego avanzar rápidamente, o quizás efectúa un giro completo para luego posicionarse sobre el programa sucesivo, tal funcionamiento debe considerarse como absolutamente normal. La lavadora está provista de un dispositivo electrónico que controla el movimiento del programador.		

Si la anomalía persistiese, diríjase al Centro Asistencia Técnica, indicando el modelo de lavadora, que aparece en la placa colocada en el mueble al interior de la puerta o en la hoja de garantía.
 Suministrando estas informaciones obtendrá un servicio más rápido y eficaz.

Atención

1 El uso de detergentes ecológicos sin fosfatos puede producir los siguientes efectos:

- El agua de vaciado de los aclarados es más turbia debido a la presencia de zeolitos en suspensión sin que resulte perjudicada la eficacia del aclarado.
- Presencia de polvo blanco (zeolitos) en la ropa al finalizar el lavado que no se incrusta en el tejido ni altera los colores.
- La presencia de espuma en el agua el último aclarado no es necesariamente una indicación de un mal aclarado.
- Los tensioactivos aniónicos presentes en las formulaciones de los detergentes para lavadoras, resultan ser a menudo difíciles de separar de la ropa y, aunque en una cantidad mínima, pueden producir visibles fenómenos de formación de espuma.
- La ejecución de más ciclos de aclarado, en casos como éste, no conlleva ningún beneficio.

2 Si su lavadora no funcionase, antes de llamar al Centro de Asistencia Técnica compruebe los puntos arriba mencionados.

AVARIA	CAUSA PROVÁVEL	ACÇÃO NECESSÁRIA
1. O programa não funciona	A máquina não está ligada à corrente	Ligue a máquina à corrente
	A tecla de ligar/desligar não foi premida	Pressione a tecla
	Falha da alimentação de corrente	Verifique
	Fusível disparado	Verifique e, se necessário, substitua
	A porta não está bem fechada	Fechre bem a porta
2. A máquina não mete água	Vide ponto (1)	Verifique
	Torneira de água fechada	Abra a torneira
	Seleção incorrecta de programa	Volte a seleccionar o programa
3. A máquina não despeja a água	Mangueira de esgoto dobrada ou torcida	Endireite a mangueira
4. Água no chão ao pé da máquina	Falta de vedação entre a torneira e a mangueira	Substitua o vedante e aparafuse bem a mangueira
5. A máquina não faz a centrifugação	A água ainda não foi despejada	Espere alguns minutos
	Tecla "eliminação da centrifugação" premida (alguns modelos)	Solte a tecla
6. Excesso de vibrações durante a centrifugação	Fixações de transporte não foram removidas	Remova-as
	A máquina está mal nivelada	Nivele a máquina com os pés ajustáveis
	A roupa está mal distribuída	Distribua a roupa de modo mais uniforme
ATENÇÃO: Se o selector de programas permanecer parado durante muito tempo num programa, para depois avançar velozmente, ou fazer regularmente a volta completa, para a próxima posição, trata-se de um funcionamento normal, uma vez que esta máquina de lavar roupa integra um dispositivo electrónico que controla o movimento do programador.		

Se a máquina continuar a não funcionar entre em contacto com um Serviço de Assistência Técnica. Para que o serviço seja prestado com maior rapidez será recomendável indicar o modelo da máquina, tal como consta da placa de características ou no certificado de garantia.

Atenção:

- 1 A utilização de um detergente ecológico "sem fosfatos" poderá provocar os seguintes efeitos secundários:
- durante o ciclo de enxaguamento a água pode apresentar-se turva devido à presença de zeólitos em suspensão, o que não altera a eficácia do enxaguamento;
 - presença de uma película de pó branco (zeólitos) na roupa no fim da lavagem. Esta película não fica incorporada nos tecidos e não altera a sua cor;
 - presença de espuma durante o último enxaguamento, o que não é necessariamente um sinal de um enxaguamento ineficaz;
 - os agentes tenso-activos não iónicos presentes na composição dos detergentes para máquinas de lavar são frequentemente difíceis de remover da própria roupa e, mesmo que em pequenas quantidades, podem produzir sinais visíveis da formação de espuma;
 - este fenómeno não é eliminado através de enxaguamentos posteriores sucessivos.
- 2 Se a sua máquina se avariar, antes de chamar um técnico para prestar assistência à sua máquina, proceda às verificações anteriormente referidas.

Salvaguardam-se erros e alterações!

CHAPTER 13

FAULT	CAUSE	REMEDY
1. Does not function on any programme	Mains plug not plugged in	Insert plug
	Mains switch not on	Turn on mains switch
	No power	Check
	Electric circuit fuses failure	Check
	Load door open	Close load door
2. Does not load water	See cause 1	Check
	Inlet tap turned off	Turn on water inlet tap
	Timer not set correctly	Set timer on correct position
3. Does not discharge water	Discharge tube bent	Straighten discharge tube
4. Water on floor around washing machine	Leak from the washer between the tap and inlet tube	Replace washer and tighten the tube on the tap
5. Does not spin	The washing machine has not discharged water	Wait a few minutes until the machine discharges water
	"No spin" setting (some models only)	Turn the programme dial onto spin setting
6. Strong vibrations during spin	Washing machine not perfectly level	Adjust special feet
	Transport bracket not removed	Remove transport bracket
	Washing load not evenly distributed	Distribute the washing evenly
<p>Please note: It is normal for the programme selector dial to move only from one stage of washing programme to another and not show any movement in-between – so at certain periods, the dial will stay still. An electronic device is controlling the exact movement of the timer.</p>		

If the fault should persist, contact a Technical Assistance Centre. For prompt servicing, give the model of the washing machine, to be found on the label placed on the cabinet inside of the porthole or on the guarantee certificate.

Important

1 The use of environment friendly deteratives without phosphates may produce the following effects:

- The discharge rinse water may result cloudier due to the presence of zeolites in suspension. This does not compromise the efficiency of the rinses.
- The presence of white powder (zeolites) on the washing at the end of the washing cycle. This does not remain incorporated in the fabric and does not alter the colour.
- The presence of foam in the last rinse water which is not necessarily a sign of inadequate rinsing.
- The non-ionic surface-active agents present in the composition of washing machine deteratives are often difficult to remove from the washing itself and, even in small quantities, may produce visible signs of the formation of foam.
- Carrying out further rinses, in cases such as this, is not useful.

2 If your washing machine fails to function, carry out the above-mentioned checks before calling the Technical Assistance Service.

Le constructeur décline toute responsabilité pour les éventuelles erreurs d'imprimerie contenues dans le présent mode d'emploi. Il se réserve en outre le droit d'apporter toutes modifications qui se révéleraient utiles à ses propres produits sans pour autant en compromettre les caractéristiques essentielles.

Wir schließen die Haftung für alle evtl. Druckfehler aus. Kleinere Änderungen und technische Weiterentwicklungen im Detail vorbehalten.

El fabricante declina toda responsabilidad por los posibles errores de impresión que puedan haber en este librito. Asimismo, se reserva el derecho de efectuar las modificaciones que se consideren útiles a sus propios productos sin comprometer las características esenciales.

O modelo e características indicados nesta folha podem ser alterados sem qualquer aviso.

The manufacturer declines all responsibility in the event of any printing mistakes in this booklet. The manufacturer also reserves the right to make appropriate modifications to its products without changing the essential characteristics.

TEKA GROUP

COUNTRY	CITY	COMPANY	CC	PHONE	FAX
Austria	Wien	KÜPPERSBUSCH GES.M.B.H.	43	1 - 86680 - 0	1 - 86680 - 72
Belgium	Zellik	B.V.B.A. KÜPPERSBUSCH S.P.R.L.	32	2466-8740	2466-7687
Chile	Santiago de Chile	TEKA CHILE S.A.	56	2 - 273.19.45	2 - 273.10.88
China	Hong Kong	TEKA CHINA LTD.	852	2865 - 7226	2865 - 8234
	Shanghai	TEKA CHINA LTD. (SHANGHAI OFFICE)	86	21 - 6272 - 6800	21 - 6272 - 6149
Czech Republic	Brno	TEKA-SWIAG S.R.O.	42	05 - 4921 - 0478	05 - 4921 - 0479
France	Paris	TEKA FRANCE S.A.R.L.	33	1 - 4891 - 3788	1 - 4891 - 2973
Greece	Athens	TEKA HELLAS S.A.	30	10 - 9760293	10 - 9712725
Hungary	Budapest	TEKA HUNGARY KFT.	36	1-354-21-10	1-354-21-15
Indonesia	Jakarta	P.T. TEKA BUANA	62	21 - 39052 -74	21-39052 -79
Malaysia	Kuala Lumpur	TEKA KÜCHENTECHNIK			
		(MALAYSIA) SDN. BHD.	60	3 - 762.01.600	3 - 762.01.626
Mexico	Mexico D.F.	TEKA MEXICANA S.A. DE C.V.	52	5 - 762.04.90	5 - 762.05.17
Poland	Warszawa	TEKA POLSKA SP.ZO.O.	48	22 - 652.18.94	22 - 850.12.48
Portugal	Ilhavo	TEKA PORTUGUESA LTDA.	351	234 - 32.95.00	234 - 32.54.57
Singapore		THIELMANN TEKA PTE. LTD.	65	6-73-42415	6-73-46881
Thailand	Bangkok	TEKA (THAILAND) CO. LTD.	66	2 - 693.32.37/41	2 - 693.32.42
The Netherlands	Zoetermeer	TEKA B.V.	31	79 - 345.15.89	79 - 345.15.84
Turkey	Istanbul	TEKA TEKNİK MUTFAK A.S.	90	212 - 274.61.04	212 - 274.56.86
U.K.	Abingdon	TEKA PRODUCTS (UK) LTD.	44	1235 - 86.19.16	1235 - 83.21.37
U.S.A.	Tampa	TEKA USA, INC.	1	813-228-8820	813-228-8604
Venezuela	Caracas	TEKA ANDINA, S.A.	58	2 - 291.28.21	2 - 291.28.25



Teka Industrial S.A.

Cajo 17
39011 Santander (Spain)
Tel.: 34 - 942 - 35 50 50
Fax: 34 - 942 - 34 76 94
<http://www.teka.net>

Teka Küchentechnik GmbH

Sechsheldener Str. 122
35708 Haiger (Germany)
Tel.: 49 - 2771 - 8141-0
Fax: 49 - 2771 - 8141-10
<http://www.teka.net>

FR

DE

ES

PT

GB

JKP 7/02

03.05 - 41008649 - Printed in Italy - Imprimé en Italie

