

FR Mode d'emploi
DE Bedienungsanleitung
PT Instruções de Utilização
ES Instrucciones para el uso
EN User instructions

LI4 1080 E
LI4 1280 E
LI4 1480 E

teka

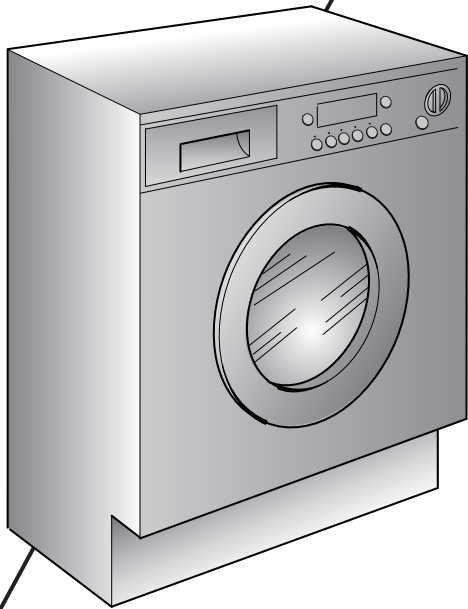

TOUS NOS COMPLIMENTS

En achetant cet appareil ménager Teka, vous avez démontré que vous n'acceptez aucun compromis: vous voulez toujours ce qu'il y a de mieux.

Teka a le plaisir de vous proposer cette nouvelle machine à laver qui est le résultat d'années de recherches et d'expériences acquises sur le marché grâce au contact direct avec les Consommateurs. Vous avez choisi la qualité, la durée et les excellentes prestations que cette machine à laver vous offre.

Teka vous propose toute une vaste gamme d'appareils électroménagers: machines à laver la vaisselle, machines à laver et sécher le linge, cuisinières, fours à micro-ondes, fours et tables de cuisson, réfrigérateurs et congélateurs.

Demandez à votre Revendeur le catalogue complet des produits Teka.

Nous vous prions de lire attentivement les conseils contenus dans ce livret car il contient d'importantes indications concernant la sûreté d'installation, d'emploi, d'entretien et quelques suggestions utiles en vue d'améliorer l'utilisation de la machine à laver.

Conservez avec soins ce livret: vous pourrez le consulter bien souvent.

Quand vous communiquez avec Teka, ou avec ses centres d'assistance, veuillez citer le Modèle.

HERZLICHEN GLÜCKWUNSCH!

Mit dem Kauf dieses Teka Elektrogerätes haben Sie bewiesen, daß Sie stets nur das Beste wählen - ohne Kompromisse.

Teka freut sich, Ihnen diese neue Waschmaschine anbieten zu können. Sie ist das Ergebnis jahrelanger Forschung und einer Markterfahrung, die im ständigen direkten Kontakt mit dem Verbraucher gereift ist. Sie haben mit diesem Gerät Qualität, lange Lebensdauer und einen hohen Leistungsstandard gewählt.

Teka bietet Ihnen darüber hinaus eine breite Palette weiterer elektrischer Haushaltsgeräte: Waschmaschinen, Geschirrspüler, Wäschetrockner, Elektroherde, Mikrowellenherde, Backöfen und Kochfelder, Kühl- und Gefrierschränke.

Fragen Sie Ihren Fachhändler nach dem kompletten Teka Katalog.

Lesen Sie bitte aufmerksam die Anweisungen, die Sie in diesem Heft finden. Sie finden dort wichtige Hinweise zur sicheren Installation, zur Bedienung, zur Pflege und zur optimalen Verwendung der Waschmaschine.

Bewahren Sie das Heft für eine spätere Nutzung gut auf.

Geben Sie bitte in allen Mitteilungen an Teka oder an Ihre zuständige Kundendienststelle stets das Modell, die Nummer und die G-Nummer (falls vorhanden), - also praktisch alle Angaben des Typenschildes -, an.

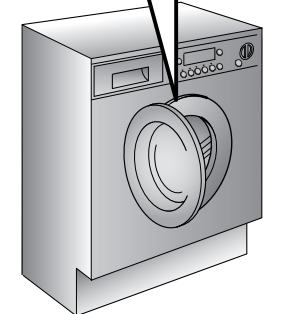
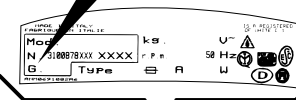
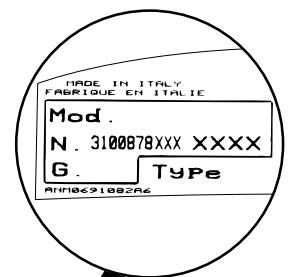
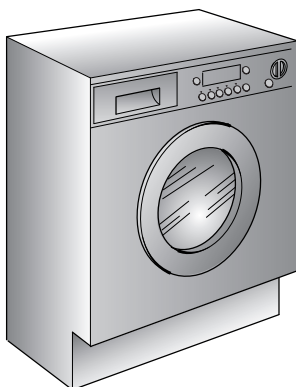

PARABÉNS!

Ao adquirir este electrodoméstico Teka, demonstrou não estar disposto a contentar-se com qualquer coisa: você quer o melhor!

A Teka alegra-se de lhe poder oferecer esta nova máquina de lavar roupa, resultado de anos de investigação e de experiência de mercado, em contacto directo com os nossos clientes. Ao escolher esta máquina, está a escolher a qualidade, a durabilidade e as características excepcionais que ela tem para oferecer.

Mas a Teka orgulha-se ainda da vasta gama de electrodomésticos que coloca à disposição dos seus clientes: máquinas de lavar roupa, máquinas de lavar loiça, máquinas de lavar e de secar, microondas, fornos e placas de cozinha, frigoríficos e congeladores

Peça ao seu agente da especialidade que lhe dê o catálogo dos electrodomésticos Teka.

Leia este livro de instruções atentamente. Ele contém não só informações importantes sobre a instalação, a utilização e a manutenção seguras da sua máquina, mas também conselhos úteis sobre como tirar o melhor proveito da sua máquina.

Preserve este livro cuidadosamente, mantendo-o à mão para futuras consultas.

Quando contactar o seu agente Teka ou os Serviços de Assistência Técnica refira sempre o modelo.

ENHORABUENA

Con la compra de este electrodoméstico Teka; usted ha demostrado no conformarse con cualquier cosa: usted quiere lo mejor.

Teka se complace en ofrecerle esta nueva lavadora, fruto de años de investigación y de experiencia en el mercado y del contacto directo con los consumidores. Usted ha escogido la calidad, la duración y las enormes prestaciones que esta lavadora le ofrece.

Teka le ofrece además, una amplia gama de electrodomésticos: lavadoras, lavavajillas, lavadoras-secadoras, cocinas, microondas, hornos y encimeras, frigoríficos y congeladores.

Solicite a su vendedor el catálogo completo de la gama de productos Teka.

Le rogamos lea atentamente la información contenida en este manual ya que proporciona importantes instrucciones sobre seguridad en su instalación, uso, mantenimiento y algunos consejos prácticos para que usted saque el mejor provecho de su lavadora.

Conserve este manual para cualquier consulta posterior.

Cuando se ponga en contacto con Teka o con sus centros de Asistencia mencione siempre el modelo.

OUR COMPLIMENTS

With the purchase of this Teka household appliance, you have shown that you will not accept compromises: you want only the best.

Teka is happy to present their new washing machine, the result of years of research and market experience through direct contact with Consumers. You have chosen the quality, durability and high performance that this washing machine offers.

Teka is also able to offer a vast range of other household appliances: washing machines, dishwashers, washer-dryers, cookers, microwave ovens, Traditional ovens and hobs, refrigerators and freezers.

Ask your local retailer for the complete catalogue of Teka products.

Please read this booklet carefully as it provides important guide lines for safe installation, use and maintenance and some useful advice for best results when using your washing machine.

Keep this booklet in a safe place for further consultation.

When contacting Teka or a Customer Services Centre always refer to the Model.

(FR)	(DE)	CHAPITRE KAPITEL CAPÍTULO CHAPTER	(PT)	(ES)	(EN)
<u>INDEX</u>	<u>INHALT</u>		<u>INDICE</u>	<u>ÍNDICE CAPÍTULO</u>	<u>INDEX</u>
Avant-propos	<i>Einleitung</i>		Introdução	Introducción	Introduction
Notes générales à la livraison	<i>Allgemeine Hinweise zur Lieferung</i>	1	Verificações a efectuar quando a máquina lhe for entregue	Notas generales a la entrega	General points on delivery
Garantie	<i>Garantie</i>	2	Garantia	Garantía	Guarantee
Mesures de sécurité	<i>Sicherheitsvorschriften</i>	3	Instruções de segurança	Normas de seguridad	Safety Measures
Données techniques	<i>Technische Daten</i>	4	Dados técnicos	Datos técnicos	Technical Data
Mise en place, installation	<i>Inbetriebnahme, Installation</i>	5	Instalação	Puesta en funcionamiento instalación	Setting up and Installation
Description des commandes	<i>Bedienungsanleitung</i>	6	Descrição dos comandos	Descripción de los mandos	Control Description
Tableau des programmes	<i>Programmtabelle</i>	7	Tabela de programas de lavagem	Tabla de programas	Table of Programmes
Sélection	<i>Programm/Temperaturwahl</i>	8	Seleccção dos programas	Selección	Selection
Tiroir à lessive	<i>Waschmittelbehälter</i>	9	Colocação do detergente	Cubeta del detergente	Detergent drawer
Le produit	<i>Das Produkt</i>	10	Separação das peças de roupa	El producto	The Product
Lavage	<i>Waschen</i>	11	Lavagem	Lavado	Washing
Nettoyage et entretien	<i>Reinigung und allgemeine Wartung</i>	12	Limpeza e manutenção da máquina	Limpieza y mantenimiento ordinario	Cleaning and routine maintenance
Recherche des pannes	<i>Fehlersuche</i>	13	Eliminação de avarias	Causas de averías	Faults Search

CHAPITRE 1

NOTES GENERALES
A LA LIVRAISON

A la livraison veuillez contrôler que le matériel suivant accompagne la machine:

- A) LIVRET D'INSTRUCTIONS
- B) ADRESSES DE SERVICE APRES VENTE
- C) CERTIFICAT DE GARANTIE
- D) BOUCHONS
- E) COUDES POUR LE TUBE DE VIDANGE
- F) BAC POUR LES PRODUITS LESSIVIELS LIQUIDES OU POUR LES PRODUITS BLANCHISSANTS LIQUIDES

LES CONSERVER

et contrôler que ce matériel soit en bon état; si tel n'est pas le cas appelez le centre le plus proche.

KAPITEL 1

ALLGEMEINE
HINWEISE ZUR
LIEFERUNG

Kontrollieren Sie bei Anlieferung des Gerätes, ob das folgende Zubehör mitgeliefert wurde:

- A) BEDIENUNGSANLEITUNG
- B) VERZEICHNIS DER KUNDENDIENSTSTELLEN
- C) GARANTIESCHEIN
- D) STÖPSEL
- E) ROHRBOGEN FÜR ABLAUSCHLAUCH
- F) EINSATZ FÜR FLÜSSIGWASCHMITTEL BZW. BLEICHMITTEL

BITTE GUT AUFBEWAHREN

Gerät bei Lieferung auf eventuelle Transportschäden untersuchen und gegebenenfalls beim Händler reklamieren.

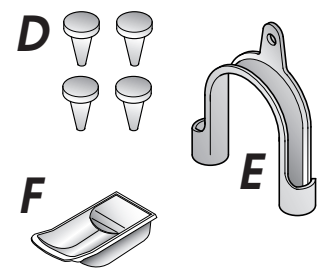
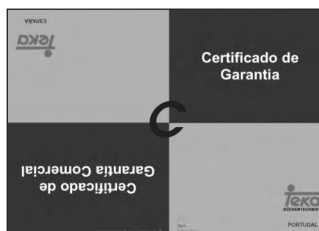
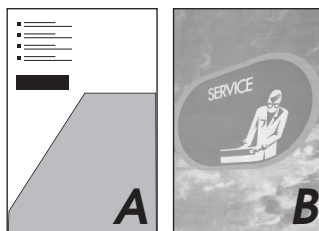
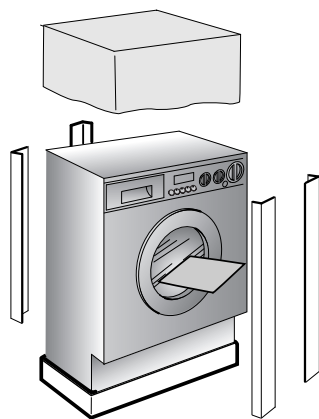

CAPÍTULO 1

VERIFICAÇÕES A
EFECTUAR
QUANDO A
MAQUINA LHE FOR
ENTREGUE

Ao receber a máquina, verifique se os seguintes elementos, que deverá manter num local seguro e à mão, lhe foram entregues juntamente com a máquina:

- A) MANUAL DE INSTRUÇÕES
- C) CERTIFICADO DE GARANTIA
- D) TAMPÕES
- E) CURVA PARA O TUBO DE ESGOTO
- F) COMPARTIMENTO DE DETERGENTE LÍQUIDO OU BRANQUEADOR LÍQUIDO

GUARDE ESTES COMPONENTES BEM.

Verifique igualmente se a máquina não sofreu quaisquer danos durante o transporte. Caso a máquina esteja danificada entre imediatamente em contacto com o Centro de Assistência Técnica mais próximo.

CAPÍTULO 1

NOTAS GENERALES
DE ENTREGA

A la entrega compruebe que con la máquina estén:

- A) MANUAL DE INSTRUCCIONES
- B) DIRECCIONES DE ASISTENCIA TÉCNICA
- C) CERTIFICADOS DE GARANTÍA
- D) TAPON
- E) CURVAS PARA EL TUBO DE DESAGÜE
- F) DEPÓSITO DETERGENTE LÍQUIDO O BLANQUEADOR.

CONSERVELO

y compruebe que no haya sufrido desperfectos durante el transporte, en caso contrario llame al centro del Servicio Técnico más cercano.

CHAPTER 1

GENERAL POINTS
ON DELIVERY

On delivery, check that the following are included with the machine:

- A) INSTRUCTION MANUAL
- B) CUSTOMER SERVICE ADDRESSES
- C) GUARANTEE CERTIFICATES
- D) CAPS
- E) BEND FOR OUTLET TUBE
- F) LIQUID DETERGENT OR LIQUID BLEACH COMPARTMENT (CONTAINER)

KEEP THEM IN A SAFE PLACE

Check that the machine has not incurred damage during transport. If this is the case, contact your nearest Technical Assistance Centre.

CHAPITRE 2

GARANTIE

En annexe, vous trouverez le certificat de garantie. Pour que la garantie soit acceptée, elle doit être justifiée par la facture d'achat délivrée par le revendeur.

KAPITEL 2

GARANTIE

Zusammen mit der Bedienungsanleitung wird ein Garantieschein mitgeliefert, der die kostenlose Inanspruchnahme des technischen Kundendienstes ermöglicht. Der Garantieschein hat nur Gültigkeit gemeinsam mit der von Ihrem Händler ausgestellten Kaufquittung.

CAPÍTULO 2

GARANTIA

“O certificado de garantia está incluído no manual de instruções. Para que a garantia seja válida é necessário ser acompanhada da respectiva factura de compra do seu aparelho, emitida pelo vendedor no acto da aquisição.”

CAPÍTULO 2

GARANTIA

El certificado de garantía se acompaña en hoja aparte. Para que la garantía sea válida debe acompañarse al certificado de garantía la factura de compra.

CHAPTER 2

GUARANTEE

The appliance is supplied with a guarantee certificate. Please retain your purchase receipt. This should be kept in a safe place and presented to the engineer if a service call is required.

CHAPITRE 3

MESURES DE SECURITE

ATTENTION:
EN CAS
D'INTERVENTIONS DE
NETTOYAGE ET
D'ENTRETIEN

- Débrancher la prise de courant.
- Fermer le robinet d'alimentation d'eau.
- Toutes les machines Teka sont pourvues de mise à la terre. Vérifier que l'installation électrique soit mise à la terre, en cas contraire demander l'intervention du personnel qualifié.

CE Produit compatible avec les Directives Européennes 73/23/EEC et 89/336/EEC, remplacé par 2006/95/EC et 2004/108/EC, et les amendements successifs.

- Ne pas toucher l'appareil pieds nus.
- Autant que possible éviter l'usage de rallonges dans les salles de bains ou les douches.

ATTENTION:
PENDANT LE LAVAGE L'EAU
PEUT ATTEINDRE 90°C.

- Avant d'ouvrir le hublot vérifier que le tambour soit sans eau.

KAPITEL 3

SICHERHEITS-
VORSCHRIFTENZUR BEACHTUNG:
BEI REINIGUNG UND
WARTUNG DES
GERÄTES

- Netzstecker ziehen.
- Wasserzufuhr sperren.
- Bei ungewöhnlich starker Vibration des Gerätes oder Wasserverlust usw. STOP-Taste drücken.
- Alle Teka Geräte sind geerdet.
- Versichern Sie sich, daß Ihr Stromnetz geerdet ist. Sollte dies nicht der Fall sein, rufen Sie einen Fachmann.

CE Das Gerät entspricht den Europäischen Richtlinien 73/23/CEE und 89/336/CEE, ersetzt durch 2006/95/CE bzw. 2004/108/CE, und deren nachträglichen Veränderungen.

- Benutzen Sie nach Möglichkeit keine Verlängerungskabel in Feuchträumen.

ACHTUNG:
JE NACH
WASCHPROGRAMM
KANN SICH DAS
WASSER BIS AUF 90° C
AUFHEIZEN.

- Vor dem Öffnen des Bullauges sicherstellen, daß kein Wasser mehr in der Trommel steht.

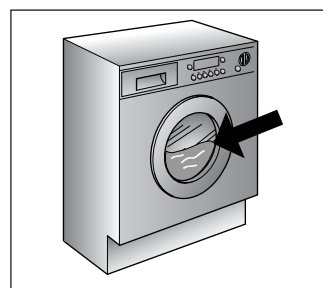
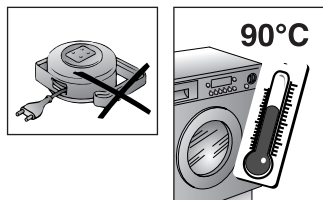
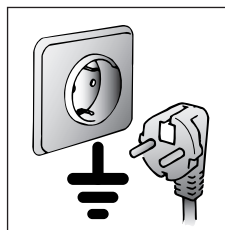
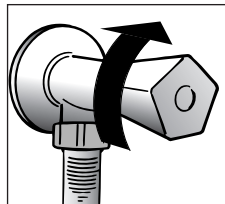
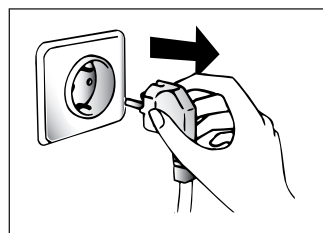

CAPÍTULO 3

INSTRUÇÕES DE
SEGURANÇAIMPORTANTE:
ESTAS INSTRUÇÕES SÃO
EXTREMAMENTE
IMPORTANTES PARA
TODAS AS OPERAÇÕES
DE LIMPEZA E DE
MANUTENÇÃO.

- Desligue o aparelho da corrente, retirando a ficha do respectivo cabo de alimentação da tomada.
- Feche a torneira de alimentação de água.
- Todos os electrodomésticos Teka têm ligação à terra. Assegure-se de que a instalação eléctrica a que a máquina está ligada se encontra devidamente ligada à terra. Se tiver dúvidas ou a instalação eléctrica não estiver devidamente ligada peça a um electricista qualificado que proceda à verificação e eventualmente à ligação da instalação à terra.

CE Este aparelho está em conformidade com as Directivas Europeias 73/23/EEC e 89/336/EEC, substituídas pelas 2006/95/EC e 2004/108/EC, e respectivas alterações posteriores.

- Nunca toque no equipamento com as mãos ou os pés molhados ou húmidos.
- Não utilize os seus electrodomésticos quando estiver descalça.
- Evite usar extensões em compartimentos com banheira ou chuveiro; se, eventualmente, tiver de optar por essa solução, faça-o com o maior cuidado.

ATENÇÃO:
DURANTE O CICLO
DE LAVAGEM A ÁGUA
PODE ATINGIR UMA
TEMPERATURA DE 90°C.

- Antes de abrir a porta da máquina de lavar roupa certifique-se de que o tambor já não tem água.

CAPÍTULO 3

NORMAS DE
SEGURIDADATENCIÓN:
PARA CUALQUIER
TRABAJO DE LIMPIEZA
Y MANTENIMIENTO

- Desenchufe la lavadora.
- Cierre el grifo del agua.
- Teka provee a todas sus máquinas de toma de tierra. Asegúrese de que la instalación eléctrica tenga toma de tierra, en caso contrario llame a un Servicio cualificado.

CE Aparato conforme a la Directiva Europea 73/23/CEE e 89/336/CEE, sustituida respectivamente de 2006/95/CE y 2004/108/CE, y sucesivas modificaciones.

- No toque el aparato con las manos, los pies mojados o húmedos.
- No use el aparato estando descalzo.
- No use, si no es con especial cuidado, alargaderas en cuartos de baño o aseos.

ATENCIÓN:
DURANTE EL LAVADO EL
AGUA PUEDE
ALCANZAR LOS 90°C.

- Antes de abrir el ojo de buey, asegúrese de que no haya agua en el tambor.

CHAPTER 3

SAFETY MEASURES

IMPORTANT:
FOR ALL CLEANING
AND MAINTENANCE
WORK

- Remove the plug
- Turn off the water inlet tap.
- All Teka appliances are earthed. Ensure that the main electricity circuit is earthed. Contact a qualified electrician if this is not the case.

CE Appliance complies with European Directives 73/23/EEC and 89/336/EEC, replaced by 2006/95/EC and 2004/108/EC, and subsequent amendments.

- Do not touch the appliance with wet or damp hands or feet.
- Do not use the appliance when bare-footed.
- Extreme care should be taken if extension leads are used in bathrooms or shower rooms. Avoid this where possible.

WARNING: DURING THE
WASHING CYCLE, THE
WATER CAN REACH A
TEMPERATURE OF 90°C.

- Before opening the washing machine door, ensure that there is no water in the drum.

FR

● Ne pas utiliser d'adaptateurs ou de prises multiples.

● Cet appareil n'est pas destiné à être utilisé par des personnes (notamment les enfants) incapables, irresponsables ou sans connaissance sur l'utilisation du produit, à moins qu'elles ne soient surveillées, ou instruites sur l'utilisation de l'appareil, par une personne responsable de leur sécurité.

Surveillez les enfants pour être sûr qu'ils ne jouent pas avec l'appareil.

● Pour débrancher la prise, ne pas tirer sur le câble ou sur la machine.

● Ne pas laisser la machine exposée aux agents atmosphériques (pluie, soleil, etc...).

● En cas de déménagement ne jamais soulever la machine par les boutons ou par le tiroir des produits lessiviels.

● Pendant le transport ne pas appuyer le hublot sur le chariot.

Important!

Les ouvertures à la base de l'appareil ne doivent en aucun cas être obstruées par des tapis, moquette ou autre objets.

● 2 personnes pour soulever la machine (voire la figure).

● En cas de panne et/ou de mauvais fonctionnement éteindre la machine, fermer le robinet d'alimentation d'eau et ne pas toucher à la machine. Pour toute réparation adressez-vous exclusivement à un centre d'assistance technique en demandant des pièces de rechange originales. Le fait de ne pas respecter les indications susmentionnées peut compromettre la sécurité de l'appareil.

● Si le remplacement du câble d'alimentation s'avère nécessaire, il devra être remplacé par un câble spécial fourni par le service après-vente.

DE

● Gerät nicht an Adapter oder Mehrfachsteckdosen anschließen.

● Kinder oder Personen mit eingeschränkter körperlicher oder geistiger Fähigkeiten oder mit ungenügenden Kenntnissen und Erfahrung dürfen nur dann das Gerät benutzen, wenn sie beaufsichtigt werden oder hinreichend Anweisungen zur sicheren Behandlung des Gerätes durch eine für ihre Sicherheit verantwortliche Person erhalten haben.

Kinder sind zu beaufsichtigen, um sicher zu stellen, dass sie nicht mit dem Gerät spielen.

● Ziehen Sie den Stecker immer am Stecker selbst aus der Steckdose.

● Setzen Sie das Gerät keinen Witterungseinflüssen (Regen, Sonne usw.) aus.

● Das Gerät niemals an den Schaltknöpfen oder am Waschmittelbehälter anheben.

● Während des Transportes mit einer Sackkarre das Gerät nicht auf das Bullauge lehnen.

● Stets, wie auf der Zeichnung dargestellt, zu zweit anheben.

Wichtig!

Falls Sie das Gerät auf einen Teppich oder Teppichboden aufstellen, achten Sie darauf, daß die Lufteinlässe am Boden des Gerätes nicht verstopft werden.

● Bei eventuellen Defekten und Fehlfunktionen das Gerät abschalten, die Wasserzufuhr unterbrechen und die Waschmaschine nicht gewaltsam öffnen. Bei anfallenden Reparaturen wenden Sie sich bitte ausschließlich an die Kundendienststelle der Firma Teka und bestehen Sie auf die Verwendung von Originalersatzteilen. Die Nichtbeachtung der o.a. Vorschriften kann zur Beeinträchtigung der Geräte sicherheit führen.

● Wenn das Gerät einmal ausgedient hat, entsorgen Sie es bitte ordnungsgemäß über Ihren Fachhändler oder die kommunalen Entsorgungseinrichtungen.

● Sollte das Netzkabel beschädigt sein, muß dieses mit dem speziellen Netzkabel ersetzt werden, das vom Teka Kundendienst zur Verfügung gestellt werden kann.

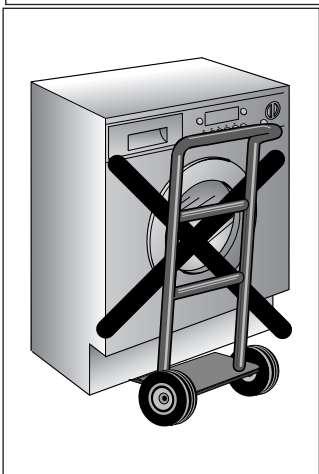
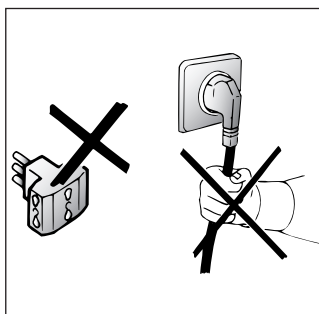
**PT**

● Não utilize adaptadores ou fichas múltiplas.

● Este aparelho não está indicado para ser utilizado por crianças e por pessoas incapazes ou inexperientes no que toca à utilização do produto, excepto se forem devidamente supervisionadas ou instruídas sobre a utilização do aparelho por uma pessoa responsável pela sua segurança.

As crianças devem ser vigiadas de modo a assegurar que não brinquem com o aparelho.

● Nunca puxe pelo cabo ou pelo próprio electrodoméstico para retirar a ficha da tomada.

● Proteja o seu electrodoméstico dos elementos (chuva, sol, etc.).

● Se tiver de deslocar a sua máquina ou de a mudar de lugar, nunca pegue nela pelos botões ou pela gaveta para detergente.

● Durante o transporte nunca deite a máquina sobre o lado da porta.

Atenção: Se o electrodoméstico for instalado num local alcatifado, deverá assegurar-se de que as aberturas de ventilação inferiores não fiquem tapadas ou obstruídas.

● Tal como a figura ilustra, a máquina deverá ser sempre erguida por duas (2) pessoas.

● Se a sua máquina se avariar ou deixar de trabalhar correctamente, desligue-a, feche a alimentação de água e não tente repará-la. Qualquer trabalho de reparação deverá ser sempre feito por um técnico autorizado, devendo sempre ser instaladas peças sobressalentes originais. O incumprimento desta norma poderá acarretar sérias consequências para a segurança dos equipamentos.

● Se o cabo de alimentação de energia, a ser ligado à rede, estiver danificado, deverá ser substituído por um cabo específico, que poderá adquirir directamente aos serviços de Assistência Técnica

ES

● No use adaptadores o enchufes múltiples.

● Este aparato no esta destinado a ser usado por niños, personas discapacitadas o inexpertas en su uso a no ser que sean vigiladas o instruidas sobre el uso del aparato por una persona responsable de su seguridad.

Vigile a los niños de manera que se asegure que no juegan con el aparato.

● No tire del cable de alimentación, ni del aparato, para desconectar la toma de corriente.

● No deje el aparato a la intemperie o expuesto a la acción de los agentes atmosféricos (lluvia, sol, etc..).

● En caso de traslado no la sujete nunca por los mandos ni por la cubeta de detergente.

● Durante su transporte no apoye el ojo de buey en la carretilla.

Importante!

Si se va a instalar el aparato sobre una alfombra o moqueta, es necesario tener cuidado para evitar que se obstruyan las rejillas de ventilación situadas en la base de la lavadora.

● Levántela ayudado por otra persona tal como aparece en la figura.

● En caso de avería y/o mal funcionamiento del aparato, desconéctelo, cierre el grifo del agua y no manipule el electrodoméstico. Para su eventual reparación diríjase únicamente a un centro de Asistencia Técnica y solicite el uso de recambios originales. El incumplimiento de estas sugerencias puede comprometer la seguridad del aparato.

● Si el cable de alimentación resultase dañado, tendrá que ser sustituido por un cable especial disponible en el servicio de asistencia técnica.

EN

● Do not use adaptors or multiple plugs.

● This appliance is not intended for use by persons (including children) with reduced physical, sensory or mental capabilities, or lack of experience and knowledge, unless they have been given supervision or instruction concerning use of the appliance by a person responsible for their safety.

Children should be supervised to ensure that they do not play with the appliance.

● Do not pull the mains lead or the appliance itself to remove the plug from the socket.

● Do not leave the appliance exposed to atmospheric agents (rain, sun etc.)

● In the case of removal, never lift the appliance by the knobs or detergent drawer.

● During transportation do not lean the door against the trolley.

Important!

When the appliance location is on carpet floors, attention must be paid so as to ensure that there is no obstruction to the bottom vents.

● Lift the appliance in pairs as illustrated in the diagram.

● In the case of failure and/or incorrect operation, turn the washing machine off, close the water inlet tap and do not tamper with the appliance. Contact a Technical Assistance Centre for any repairs and ask for original spare parts. Avoidance of these norms may compromise the safety of the appliance.

● Should the supply cord (mains cable) be damaged, this is to be replaced by a specific cable available from the after sales service centre.

FR

CHAPITRE 4

DE

KAPITEL 4

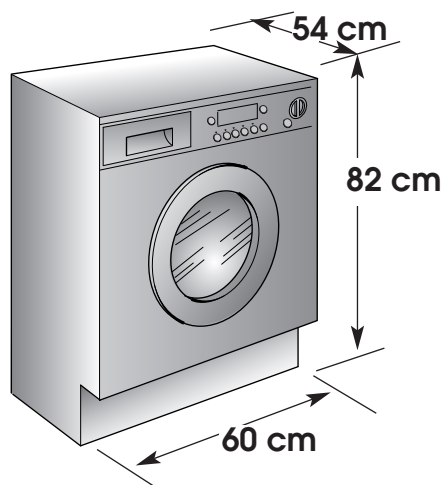

PT

CAPÍTULO 4

ES

CAPÍTULO 4

EN

CHAPTER 4

DONNÉES TECHNIQUES	TECHNISCHE DATEN		
CAPACITE DE LINGE SEC	FASSUNGSVERMÖGEN TROCKENWÄSCHE	kg	8
EAU NIVEAU NORMAL	WASSERSTAND NORMAL.	l	6÷15
PUISSANCE ABSORBÉE	GESAMTANSCHLUßWERT	W	2150
CONSOMMATION ENERGIE (PROG. 90°C)	ENERGIEVERBRAUCH (PROGR. 90°C)	kWh	1,8
AMPERAGE	ABSICHERUNG	A	10
ESSORAGE (Tours/min.)	SCHLEUDERDREHZAHL (U/min.)	LI4 1080 E	1000
		LI4 1280 E	1200
		LI4 1480 E	1400
PRESSION DANS L'INSTALLATION HYDRAULIQUE	WASSERDRUCK	MPa	min. 0,05 max. 0,8
TENSION	SPANNUNG	V	220-240

DADOS TÉCNICOS	DATOS TÉCNICOS	TECHNICAL DATA
CARGA MÁXIMA (ROUPA SECA)	CAPACIDAD DE ROPA SECA	MAXIMUM WASH LOAD DRY
NÍVEL DE ÁGUA NORMAL	NIVEL NORMAL DE AGUA	NORMAL WATER LEVEL
POTÊNCIA ABSORVIDA	POTENCIA ABSORBIDA	POWER INPUT
CONSUMO DE ENERGIA (PROG. 90°)	CONSUMO DE ENERGÍA (PROG. 90°C)	ENERGY CONSUMPTION (PROG. 90°C)
AMPERAGEM	AMPERIOS DEL FUSIBLE DE LA RED	POWER CURRENT FUSE AMP
VELOCIDADE DE ROTAÇÃO (r.p.m.)	REVOLUCIONES DE CENTRIFUGADO (Rev./min.)	SPIN r.p.m.
PRESSÃO DO SISTEMA HIDRÁULICO	PRESIÓN EN EL CIRCUITO HIDRÁULICO	WATER PRESSURE
TENSÃO	TENSION	SUPPLY VOLTAGE

CHAPITRE 5

MISE EN PLACE
INSTALLATION

Placer la machine près du lieu d'utilisation sans la base d'emballage.

Couper avec précaution le cordon qui maintient le tuyeau d'évacuation et le câble d'alimentation

Enlever les 4 vis de fixation indiquées en (A) et enlever les espaces indiqués en (B)

Couvrir les quatre trous en utilisant les capuchons prévus à cet effet dans le sachet où se trouve la notice

ATTENTION:
NE PAS LAISSER À LA PORTÉE DES ENFANTS DES ÉLÉMENTS D'EMBALLAGE QUI PEUVENT CAUSER DES RISQUES.

KAPITEL 5

INBETRIEBNAHME
INSTALLATION

Gerät ohne Verpackungsunterteil in die Nähe des Aufstellungsortes bringen.

Schneiden Sie das Kunststoffband der Schlauchbefestigung durch. Achten Sie darauf, den Schlauch und das Kabel nicht zu beschädigen.

Schrauben Sie die 4 Schrauben (A) auf der Rückseite ab und entfernen Sie die 4 Distanzstücke (B).

Schließen Sie die 4 Öffnungen mit den im Beipack mitgelieferten Stöpseln.

ACHTUNG:
DIE VERPACKUNG IST IN DEN HÄNDEN VON KINDERN EINE GEFAHRENQUELLE. BITTE ENTSORGEN SIE DAS VERPACKUNGSMATERIAL ORDNUNGSGEMÄß.

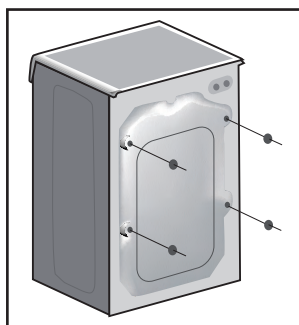
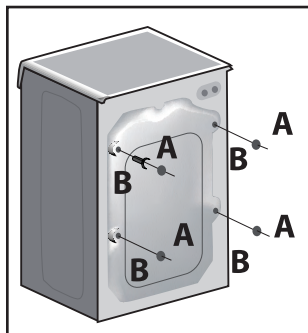
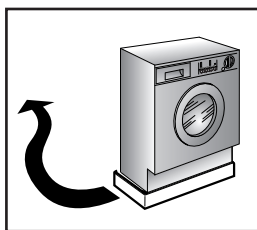

CAPÍTULO 5

INSTALAÇÃO

Coloque a máquina, sem a base da embalagem, perto do local onde vai ficar permanentemente instalada.

Corte cuidadosamente a correia de segurança que segura o fio principal e o tubo da mangueira.

Remova os 4 parafusos fixadores assinalados e as 4 porcas assinaladas.

Tape os 4 buracos utilizando as tampas que vêm no pack do manual de instruções.

ATENÇÃO:
NÃO DEIXE A EMBALAGEM DA MÁQUINA OU OS SEUS COMPONENTES AO ALCANCE DE CRIANÇAS: ELA É UMA POTENCIAL FONTE DE PERIGO.

CAPÍTULO 5

PUESTA EN
FUNCIONAMIENTO
INSTALACIÓN

Ponga la máquina cerca del lugar de uso sin la base del embalaje.

Cortar las cintas que rodean el tubo, prestando atención de no dañar el mismo ni el cable eléctrico.

Destornille los 4 tornillos (A) del lado posterior y extraer los 4 distanciales (B)

Tapar los 4 orificios utilizando los tapones contenidos en la bolsa de instrucciones.

ATENCIÓN:
NO DEJE AL ALCANCE DE LOS NIÑOS LOS ELEMENTOS DE EMBALAJE YA QUE PUEDEN SER PELIGROSOS.

CHAPTER 5

SETTING UP
INSTALLATION

Move the machine near its permanent position without the packaging base.

Carefully cut the securing strap that holds the main cord and the drain hose.

Remove the 4 fixing screws marked (A) and remove the 4 spacers marked (B)

Cover the 4 holes using the caps provided in the instruction booklet pack.

WARNING:
DO NOT LEAVE THE PACKAGING IN THE REACH OF CHILDREN AS IT IS A POTENTIAL SOURCE OF DANGER.

FR

Appliquer la feuille supplémentaire sur le fond comme dans la figure.

Raccorder le tuyau d'arrivée d'eau au robinet.

L'appareil doit être relié à l'arrivée d'eau exclusivement avec les tuyaux fournis. Ne pas réutiliser les anciens tuyaux.

ATTENTION: NE PAS OUVRIR LE ROBINET

Approcher la machine contre le mur en faisant attention à ce que le tuyau n'ait ni coudes ni étranglements.

Raccorder le tuyau de vidange au rebord de la baignoire ou, mieux encore, à un dispositif fixe d'évacuation, hauteur mini. 50 cm, et de diamètre supérieur au tuyau de la machine à laver.

DE

Befestigen Sie die gewellte Bodenplatte wie in der Abbildung dargestellt.

Den Zulaufschlauch an den Wasserhahn anschließen.

Das Gerät muß an die Wasserversorgung mit neuen Schläuchen angeschlossen werden. Alte Schläuche dürfen nicht wiederverwendet werden.

ACHTUNG: WASSERHAHN NOCH NICHT ÖFFNEN.

Die Waschmaschine an die Wand rücken, darauf achten, daß dabei der Schlauch nicht verkrümmt oder eingengt wird.

Ablaufschlauch am Wannenrand befestigen, oder an einem festen Abfluß von mindestens 50 cm Höhe anbringen, dessen Durchmesser größer ist als der des Waschmaschinenschlauchs. Falls erforderlich den mitgelieferten starren Rohrbogen benutzen.

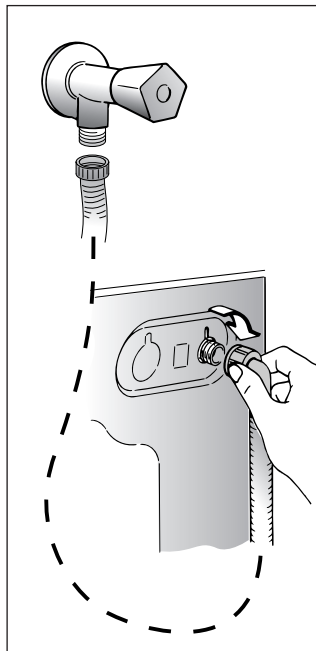
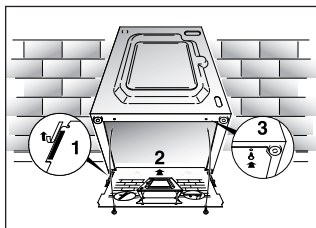

PT

Fixe a placa de material ondulado no fundo da máquina, da forma indicada na figura.

Ligue a mangueira de admissão de água à torneira de alimentação.

Os acessórios devem estar ligados à torneira da água, usando mangueiras novas. As mangueiras não devem ser reutilizadas.

ATENÇÃO: NÃO ABRA A TORNEIRA!

Encoste a máquina à parede.

Fixe a extremidade final do tubo de esgoto por cima do bordo da bacia ou do tubo de descarga, assegurando-se de que não esteja torcido ou dobrado.

Sempre que possível, utilize um tubo de esgoto fixo com um diâmetro superior ao da mangueira de esgoto da máquina de lavar, a fim de permitir a saída do ar. O topo da mangueira de esgoto deverá estar a uma altura mínima de 50 cm.

Se necessário use a curva rígida fornecida juntamente com a máquina.

ES

Aplice la lamina de polionda como se muestra en la figura.

Conecte el tubo del agua al grifo.

El aparato debe ser conectado a la red hidráulica sólo con los nuevos tubos de carga disponibles en dotación. Los viejos tubos de carga no tienen que ser reutilizados.

ATENCIÓN: NO ABRA EL GRIFO.

Acerque la lavadora a la pared procurando que no se formen curvas o estrangulamientos, fije el tubo desagüe al borde de la pila.

o mejor aún, a un desagüe fijo, con un diámetro mayor que el del tubo de la lavadora, a una altura mínima de 50 cm. En caso necesario, utilice la curva rígida adjunta.

EN

Fix the sheet of corrugated material on the bottom as shown in picture.

Connect the fill hose to the tap.

The appliance must be connected to the water mains using new hose-sets. The old hose-sets should not be reused.

IMPORTANT: DO NOT TURN THE TAP ON AT THIS TIME.

Position the washing machine next to the wall. Hook the outlet tube to the edge of the bath tub, paying attention that there are no bends or contractions along the tube.

It is better to connect the discharge hose to a fixed outlet of a diameter greater than that of the outlet tube and at a height of min. 50 cm. If is necessary to use the plastic sleeve supplied.

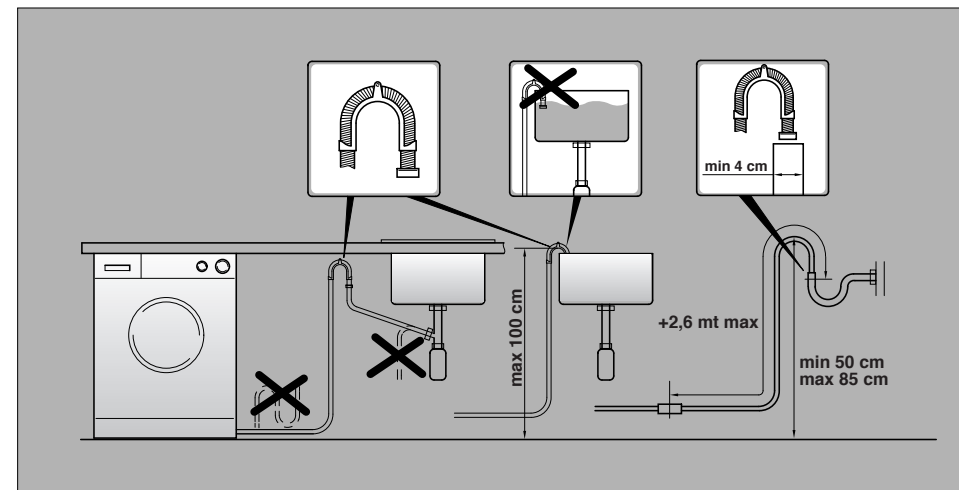
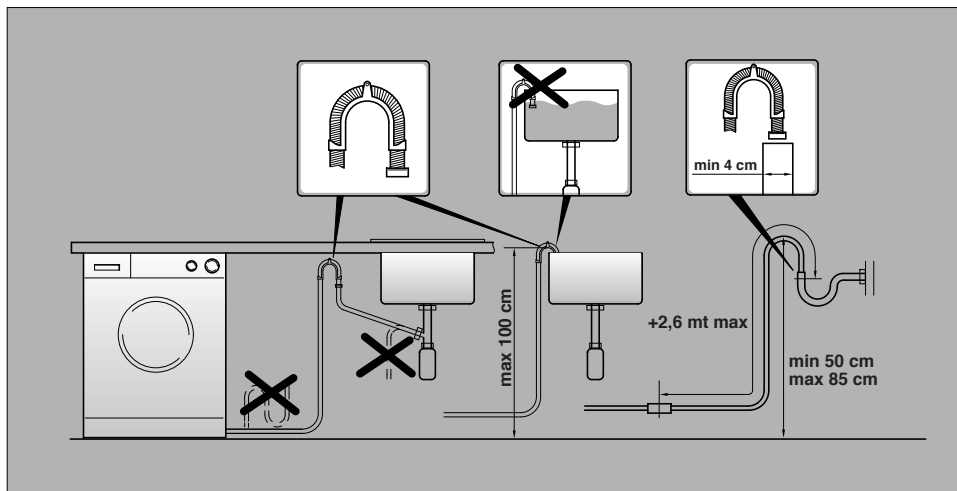

FR

Mettre la machine à niveau en réglant les 4 pieds:

- a) Tourner dans le sens des aiguilles d'une montre l'écrou de façon à déverrouiller la vis du pied.
- b) Tourner le pied et le faire monter ou descendre jusqu'à obtenir une parfaite adhérence au sol.
- c) Enfin bloquer le pied en revissant l'écrou dans le sens inverse des aiguilles d'une montre et le faire adhérer au fond de la machine.

Vérifier que la manette soit sur la position "OFF" et que le hublot soit fermé.

Brancher la prise.

ATTENTION:

Au cas où il serait nécessaire de remplacer le câble d'alimentation, assurez vous de respecter les codes-couleur suivants dans le branchement de chacun des fils:

- BLEU - NEUTRE (N)
- MARRON - PHASE (L)
- VERT-JAUNE - TERRE (⊕)

Une fois l'appareil installé, la prise électrique doit rester accessible.

DE

Richten Sie das Gerät mit den 4 Verstellfüßen waagrecht aus:

- a) Kontermuttern im Uhrzeigersinn lösen.
- b) Standfuß einregulieren, bis das Gerät genau ausgerichtet ist (möglichst mit der Wasserwaage justieren!).
- c) Kontermuttern (gegen den Uhrzeigersinn) festziehen.

Wichtig: Sollte das Gerät auf einen Sockel aufgestellt werden, ist es durch eine Sockelbefestigung zu sichern. Erkundigen Sie sich bitte hierfür im Fachhandel. Der Hersteller haftet nicht für unsachgemäße Aufstellung und Installation.

Sicherstellen, daß der Schalter auf "OFF" steht, und das Bullauge geschlossen ist.

Stecker einstecken.

ACHTUNG:

Falls das Netzkabel ausgetauscht werden sollte, achten Sie beim Anschluss der einzelnen Kabel unbedingt auf die folgende Farbenbelegung:

- BLAU - NULLLEITER (N)
- BRAUN - PHASE (L)
- GELB-GRÜN - ERDE (⊕)

Nach der Installation muß der Anschluß zugänglich sein.

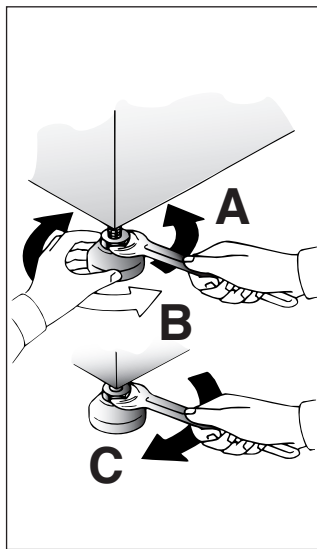

PT

Use os 4 pés para nivelar a máquina:

- a) Rode a porca no sentido dos ponteiros do relógio para soltar a rosca de fixação do pé.
- b) Rode o pé para o erguer ou baixar até estar firmemente assente no chão.
- c) Fixe o pé nessa posição rodando a porca no sentido contrário ao dos ponteiros do relógio até embater no fundo da máquina.

Assegure-se que o botão está em posição de desligado (OFF) e a porta está fechada.

Ligue a máquina à corrente, inserindo a ficha do respectivo cabo de alimentação na tomada.

ATENÇÃO:

Se for necessário proceder à substituição do cabo de alimentação, ao efectuar a ligação dos fios individuais, deve sempre certificar-se de que respeita o seguinte código de cores:

- AZUL - NEUTRO (N)
- CASTANHO - FASE (L)
- AMARELO-VERDE - TERRA (⊕)

Depois da instalação, a tomada deve estar num local acessível.

ES

Nivele la máquina con los 4 pies.

- a) Girar la tuerca en el sentido de las agujas del reloj para desbloquear el tornillo del pie.
- b) Girar el pie y hacerlo bajar o subir hasta conseguir su perfecta adherencia al suelo.
- c) Bloquear el pie girando la tuerca en el sentido contrario a las agujas del reloj hasta que se adhiera al fondo de la lavadora.

Verificar que el mando de los programas esté en posición OFF y que la escotilla esté cerrada.

Enchúfela.

ATENCIÓN:

En el caso que sea necesario sustituir el cable de alimentación, asegúrese de respetar el siguiente código de colores durante la conexión de cada cable:

- AZUL - NEUTRO (N)
- MARRÓN - FASE (L)
- AMARILLO-VERDE - TIERRA (⊕)

El aparato tiene que ser colocado de forma que el enchufe sea accesible una vez instalado.

EN

Use the 4 feet to level the machine with the floor:

- a) Turn the nut clockwise to release the screw adjuster of the foot.
- b) Rotate foot to raise or lower it until it stands firmly on the ground.
- c) Lock the foot in position by turning the nut anti-clockwise until it comes up against the bottom of the machine.

Ensure that the knob is on the "OFF" position and the load door is closed

Insert the plug.

ATTENTION:

should it be necessary to replace the supply cord, connect the wire in accordance with the following colours/codes:

- BLUE - NEUTRAL (N)
- BROWN - LIVE (L)
- YELLOW-GREEN - EARTH (⊕)

After installation, the appliance must be positioned so that the plug is accessible.

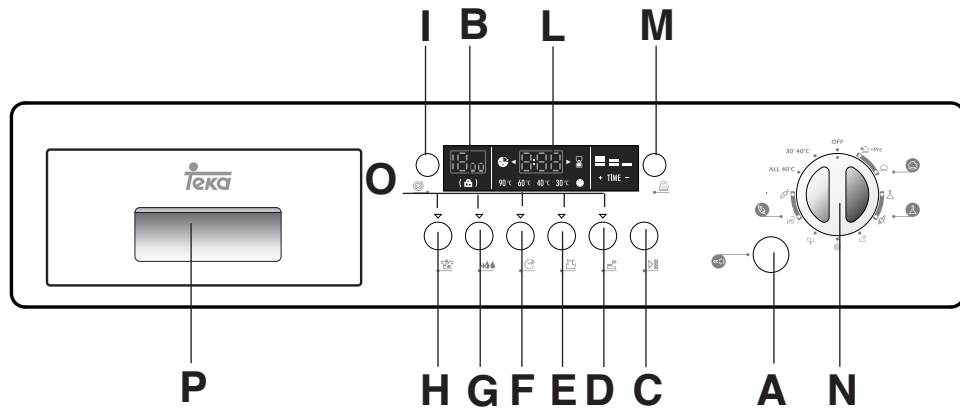
COMMANDES

Touche d'ouverture porte
 Temoin de verrouillage de porte
 Touche marche/pause
 Touche Repassage Facile
 Touche Selection Temperature
 Touche Départ Différé
 Touche Aquaplus
 Touche "Très Sale"
 Touche Essorage
 Ecran Digital
 Fonction Temps de Lavage
 Manette des programmes de lavage avec OFF
 Témoins de Bouton
 Bacs à produits

BEDIENUNGSELEMENTE

Taste zum öffnen des Bullauges
 Leuchtanzeige Tür geschlossen
 Start/Pause Taste
 Taste Leichtbügeln
 Taste Temperaturwahl
 Taste Startzeitvorwahl
 Taste Aquaplus
 Taste "Flecken"
 Taste Schleuderdrehzahl
 Display Digit
 Taste "Waschdauer"
 Waschprogrammwahl-schalter mit OFF
 Tastenanzeigen
 Waschmittelbehälter

A
 B
 C
 D
 E
 F
 G
 H
 I
 L
 M
 N
 O
 P

DESCRIÇÃO DOS COMANDOS



Tecla de abertura da porta
 Indicador de fecho de porta
 Botão início (START)
 Botão engoma fácil
 Tecla Temperatura de lavagem
 Botão início diferido
 Tecla Aquaplus
 Tecla Lavagem Intensiva
 Tecla velocidade de centrifugação
 Display digital
 Botão "tempo de lavagem"
 Botão de selecção do programa de lavagem com a posição OFF
 Pilotos das teclas
 Gaveta para detergente

CUADRO DE MANDOS

Boton de apertura del ojo de buey
 Piloto seguridad puerta
 Tecla Start/Pausa
 Tecla Fácil Plancha
 Tecla Selección Temperatura
 Tecla Inicio Diferido
 Tecla Aquaplus
 Tecla "Quita Manchas"
 Tecla Regulación Centrifugado
 Display Digital
 Tecla Tiempo de lavado
 Mando selector de programas con posición de "OFF"
 Pilotos de las teclas
 Cubeta del detergente

CONTROLS

Door open button
 Door locked indicator light
 Start button
 Crease Guard button
 Wash Temperature button
 Start Delay button
 Aquaplus button
 Intensive button
 Spin Speed button
 Digital Display
 "Wash Time" button
 Timer knob for wash programmes with OFF position
 Buttons indicator light
 Detergent drawer

<p style="text-align: center;">FR</p> <p style="text-align: center;">DESCRIPTION DES COMMANDES</p>	<p style="text-align: center;">DE</p> <p style="text-align: center;">BESCHREIBUNG DER BEDIENELEMENTE</p>			<p style="text-align: center;">PT</p> <p style="text-align: center;">DESCRIÇÃO DOS COMANDOS</p>	<p style="text-align: center;">ES</p> <p style="text-align: center;">DESCRIPCIÓN DE LOS MANDOS</p>	<p style="text-align: center;">EN</p> <p style="text-align: center;">DESCRIPTION OF CONTROL</p>
<p>TOUCHE D'OUVERTURE PORTE</p> <div style="border: 1px solid black; padding: 5px; margin-top: 10px;"> <p>ATTENTION: UN DISPOSITIF SPECIAL DE SECURITE EMPECHE L'OUVERTURE IMMEDIATE DU HUBLOT A LA FIN DU LAVAGE. APRES LA PHASE D'ESSORAGE, ATTENDRE 2 MINUTES AVANT D'OUVRIR LE HUBLOT.</p> </div>	<p>TASTE ZUM ÖFFNEN DES BULLAUGES</p> <div style="border: 1px solid black; padding: 5px; margin-top: 10px;"> <p>ACHTUNG: DIE SICHERHEITSTÜR-VERRIEGELUNG VERHINDERT DAS SOFORTIGE ÖFFNEN DES BULLAUGES NACH BEENDIGUNG DES WASCH-PROGRAMMS. WARTEN SIE DAHER NACH DEM LETZTEN SCHLEUDERN CA. ZWEI MINUTEN, BEVOR SIE DIE TÜR ÖFFNEN.</p> </div>	<p>A</p> <div style="border: 1px solid black; padding: 10px; display: inline-block;"> <p style="font-size: 24px; margin: 0;">2 min.</p>  </div>		<p>TECLA DE ABERTURA DA PORTA</p> <div style="border: 1px solid black; padding: 5px; margin-top: 10px;"> <p>ATENÇÃO: UM DISPOSITIVO DE SEGURANÇA ESPECIAL IMPÊDE A ABERTURA DA PORTA NO FIM DO CICLO DE LAVAGEM. UMA VEZ CONCLUÍDO O CICLO DE CENTRIFUGAÇÃO DEVERÁ ESPERAR 2 MINUTOS PARA PODER ABRIR A PORTA.</p> </div>	<p>BOTÓN DE APERTURA DEL OJO DE BUEY</p> <div style="border: 1px solid black; padding: 5px; margin-top: 10px;"> <p>ATENCIÓN: UN DISPOSITIVO DE SEGURIDAD ESPECIAL IMPIDE LA APERTURA INMEDIATA DEL OJO DE BUEY AL FINALIZAR EL LAVADO. AL FINAL DE LA FASE DE CENTRIFUGADO, ESPERE 2 MINUTOS ANTES DE ABRIR EL OJO DE BUEY.</p> </div>	<p>DOOR OPEN BUTTON</p> <div style="border: 1px solid black; padding: 5px; margin-top: 10px;"> <p>IMPORTANT: A SPECIAL SAFETY DEVICE PREVENTS THE DOOR FROM OPENING AT THE END OF THE WASH/SPIN CYCLE. AT THE END OF THE SPIN PHASE WAIT UP TO 2 MINUTES BEFORE OPENING THE DOOR.</p> </div>
<p>TEMOIN DE VERROUILLAGE DE PORTE</p> <p>Le voyant lumineux s'allume lorsque la porte est totalement fermée et que la machine est en marche. Lorsque la touche "MARCHE" est enfoncée sur la machine et que la porte est fermée, l'indicateur clignote temporairement puis s'allume.</p> <p>Si la porte n'est pas fermée, le voyant lumineux continue de clignoter.</p> <p>Un dispositif de sécurité spécial vous empêche d'ouvrir la porte immédiatement après la fin du cycle. Attendez 2 minutes après la fin du cycle de lavage et assurez-vous que le témoin est éteint avant d'ouvrir la porte. Par mesure de sécurité, vérifiez qu'il n'y a plus d'eau dans le tambour. A la fin du cycle, tournez le sélecteur de programmes à la position OFF.</p>	<p>LEUCHTANZEIGE TÜR GESCHLOSSEN</p> <p>Die Anzeige leuchtet, wenn die Tür korrekt geschlossen ist und das Gerät eingeschaltet ist. Nach Drücken der Taste START/PAUSE blinkt die Taste zuerst, dann leuchtet sie permanent bis zum Programmende.</p> <p>Wenn das Bullauge nicht korrekt geschlossen wurde, blinkt die Leuchtanzeige weiter.</p> <p>Eine spezielle Sicherheitsvorrichtung verhindert, dass das Bullauge unmittelbar nach dem Programmende geöffnet werden kann. Warten Sie ca. 2 Minuten, bis die Leuchtanzeige ausgeht und schalten Sie dann das Gerät durch Drehen des Programmwahlschalters auf die Position AUS ab.</p>	<p>B</p>		<p>INDICADOR DE FECHO DE PORTA</p> <p>O indicador luminoso de "fecho de porta" acende quando a porta está totalmente fechada e a máquina está pronta para começar. Quando o botão de "INÍCIO" é pressionado com a porta da máquina fechada, o indicador luminoso piscará momentaneamente e depois ficará ligado. Se a porta não estiver fechada, o indicador luminoso continuará a piscar.</p> <p>Um dispositivo especial de segurança previne que a porta abra de imediato ao fim do ciclo de lavagem. Espere 2 minutos depois do ciclo de lavagem ter terminado, e a luz de fecho de porta desligar-se-á antes da porta se abrir. No fim do ciclo de lavagem, rode o selector de programas para a posição "OFF".</p>	<p>PILOTO SEGURIDAD PUERTA</p> <p>El piloto se ilumina cuando la puerta está correctamente cerrada y la máquina está conectada. Una vez pulsada la tecla START/PAUSA, al principio el piloto parpadea para después quedar permanentemente iluminado hasta que finaliza el lavado. En el caso de que la puerta no esté correctamente cerrada el piloto continuará parpadeando.</p> <p>Un dispositivo de seguridad especial impide la apertura inmediata de la puerta al terminar el ciclo de lavado, espere 2 minutos para que se apague el piloto y apague la lavadora colocando el mando selector de programas en la posición "OFF".</p>	<p>DOOR LOCKED INDICATOR</p> <p>The "Door Locked" indicator light is illuminated when the door is fully closed and the machine is ON. When START is pressed on the machine with the door closed the indicator will flash momentarily and then illuminate. If the door is not closed the indicator will continue to flash.</p> <p>A special safety device prevents the door from being opened immediately after the end of the cycle. Wait for 2 minutes after the wash cycle has finished and the Door Locked light has gone out before opening the door. At the end of cycle turn the programme selector to OFF .</p>

FR

TOUCHE MARCHE/PAUSE

Appuyez sur la touche pour commencer le cycle.

ATTENTION: LORSQUE LA TOUCHE START A ETE ENCLENCHEE L'APPAREIL NE COMMENCERA LE CYCLE QU'APRES QUELQUES SECONDES.

CHANGER LA PROGRAMMATION APRES LE DEMARRAGE DE LA MACHINE (PAUSE)

Maintenez la pression sur le bouton "START/PAUSE" durant 2 secondes, les témoins des boutons d'options clignoteront et l'indicateur du temps restant indiquera que la machine est en pause. Modifiez et pressez le bouton "START/PAUSE" pour relancer le programme.

Le voyant lumineux "Témoin de verrouillage de porte" reste allumé pendant environ 2 minutes. Il est possible d'ouvrir la porte une fois le voyant lumineux éteint. Pour relancer le programme, appuyez une nouvelle fois sur le bouton "MARCHE".

ANNULATION D'UN PROGRAMME SELECTIONNÉ

Afin d'annuler un programme, positionnez le sélecteur sur OFF. Sélectionnez un programme différent. Repositionnez le sélecteur sur OFF.

DE

START/PAUSE TASTE

Drücken Sie diese Taste, um das Programm zu starten, die mit dem Programmwahlschalter gewählt wurde.

ANMERKUNG: NACH DER BETÄTIGUNG DER START-TASTE DAUERT ES EINIGE SEKUNDEN, BIS DAS GERÄT ANFÄNGT ZU ARBEITEN.

EINSTELLUNGEN NACH DEM PROGRAMMSTART ÄNDERN (PAUSE)

Nachdem das Programm gestartet wurde, können nur die Programmoptionen und die Zusatzfunktionen mit den Funktionstasten verändert werden. Drücken Sie die Taste "START/PAUSE" ca. 2 Sekunden lang. Die Lampen der Optionstasten und der Restzeitanzeigen blinken, um anzuzeigen, dass das Gerät sich in einer Betriebspause befindet. Verändern Sie nun die gewünschten Einstellungen und drücken Sie dann erneut die Taste "START/PAUSE", damit das Blinken aufhört.

Wenn Sie während des Programmablaufs Wäsche entnehmen bzw. hinzufügen wollen, warten Sie ZWEI Minuten, damit der Türverriegelungsmechanismus die Tür entriegelt. Nachdem Sie die Wäsche entnommen bzw. hinzugefügt haben, schließen Sie die Tür und drücken Sie die START-Taste. Das Gerät fängt wieder dort an zu arbeiten, wo es aufgehört hatte.

EINGESTELLTES PROGRAMM LÖSCHEN

Um das Programm zu löschen, drehen Sie den Programmwahlschalter auf OFF. Wählen Sie nun ein anderes Programm. Drehen sie dann den Programmwahlschalter wieder auf OFF.

C



PT

BOTÃO INÍCIO (START)

Pressione para começar o ciclo selecionado.

NOTA: DEPOIS DE ACTIVAR O BOTÃO START SÃO NECESSÁRIOS ALGUNS SEGUNDOS PARA A MÁQUINA INICIAR O FUNCIONAMENTO.

Alterar a programação após o início do programa (PAUSA)

Prima o botão "START/PAUSE" (arranque/pausa), mantendo-o premido durante cerca de 2 segundos; o piscar dos indicadores luminosos dos botões de selecção de opções e do indicador do tempo restante indica que a máquina foi colocada no modo de pausa; efectue os ajustes que forem necessários e, em seguida, volte a premir o botão "START/PAUSE" (arranque/pausa) para que os indicadores luminosos deixem de piscar.

Se desejar alargar ou anular a duração de lavagem, espere 2 minutos até abrir a porta em segurança. Após ter feito essa escolha, feche a porta, pressione o botão de Início, e este continuará a funcionar até ao fim.

CANCELAR O PROGRAMA SELECCIONADO

Para cancelar o programa tem de rodar o botão de selecção de programas para a posição "OFF" (desligada). Selecione então um programa diferente. Volte a rodar o botão de selecção de programas para a posição "OFF" (desligada).

ES

TECLA START/PAUSA

Apretar para iniciar el ciclo seleccionado con el mando de programas.

NOTA: DESPUÉS DE HABER APRETADO LA TECLA START, SE NECESITAN UNOS SEGUNDOS PARA QUE LA LAVADORA INICIE EL PROGRAMA.

MODIFICAR LA PROGRAMACIÓN DESPUÉS DEL INICIO DEL PROGRAMA (PAUSA)

Después del inicio del programa pueden ser modificados sólo las opciones y parámetros mediante las teclas función. Mantener pulsada la tecla "INICIO/PAUSA" durante aproximadamente 2 segundos. La luz indicadora de las teclas de opciones y del tiempo restante indica que el aparato está en modo de pausa. Modifique los parámetros que desee y pulse nuevamente la tecla "INICIO/PAUSA". La luz dejará entonces de parpadear.

Si se desea añadir o extraer colada durante el lavado, desactivar la tecla START, y esperar DOS minutos hasta que el dispositivo de seguridad libere el bloqueo de la escotilla. Efectuada la operación, después de haber cerrado la escotilla y apretado la tecla START, la lavadora volverá a iniciar el lavado desde el punto en que fué parada.

CANCELAR PROGRAMA SELECCIONADO

Para cancelar el programa, coloque el selector en posición OFF. Seleccionar un programa distinto. Vuelva a colocar el selector de programas en posición OFF.

EN

START BUTTON

Press to start the selected cycle.

NOTE: WHEN THE START BUTTON HAS BEEN PRESSED, THE APPLIANCE CAN TAKE FEW SECONDS BEFORE STARTS WORKING.







CHANGING THE SETTINGS AFTER THE PROGRAMMES HAS STARTED (PAUSE)



Press and hold the "START/PAUSE" button for about 2 seconds, the flashing lights on the options buttons and time remaining indicator will show that the machine has been paused, adjust as required and press the "START/PAUSE" button again to cancel the flashing lights.

If you wish to add or remove items during washing, wait 2 minutes until the safety device unlocks the door. When you have carried out the manoeuvre, close the door, press START button and the appliance will continue working where it left off.

CANCELLING THE PROGRAMME

To cancel the programme, set the selector to the OFF position. Select a different programme. Re-set the programme selector to the OFF position.

<p style="text-align: center;">(FR)</p> <p>Les options doivent être sélectionnées AVANT d'appuyer sur la touche "MARCHÉ".</p>	<p style="text-align: center;">(DE)</p> <p>Die Optionstasten müssen VOR der Betätigung der START-Taste gedrückt werden.</p>			<p style="text-align: center;">(PT)</p> <p>A opção do botão deverá ser seleccionada antes de pressionar o botão "START".</p>	<p style="text-align: center;">(ES)</p> <p>Las teclas de opción deberán estar seleccionadas antes de pulsar la tecla de START.</p>	<p style="text-align: center;">(EN)</p> <p>The option buttons should be selected before pressing the START button</p>
<p>TOUCHE "REPASSAGE FACILE"</p> <p>Si vous utilisez cette touche (Non disponible sur les programmes COTON), il vous sera possible de réduire la formations des plis, selon le programme choisi et la nature du tissu lavé.</p> <p>Tissu mixte et synthétique: - le refroidissement de l'eau sera fait graduellement pour éviter les chocs thermiques; - la vidange sera faite sans aucune action mécanique du tambour; - une phase d'essorage doux, pour assurer la distension maximale des fibres.</p> <p>Tissu délicat: - Votre lave-linge effectuera les actions ci dessus mentionnées, ensuite un "arrêt cuve pleine" après le dernier rinçage.</p> <p>Laine et lavage a la main: - Votre lave linge effectuera un "arrêt cuve pleine".</p> <p>Le indicateur d'option clignote et le linge reste dans l'eau du tambour.</p> <p>Pour terminer le cycle des tissus déliçats, de la laine et lavage a la main, les opérations à accomplir sont les suivantes :</p> <ol style="list-style-type: none"> 1. Relâcher la touche de repassage facile pour terminer le cycle. 2. Sinon, vous pouvez effectuer une simple vidange <p>- Tourner le sélecteur de programme à la position "OFF";</p> <p>- Sélectionner le programme "Uniquement vidange"  ;</p> <p>- Allumer de nouveau la lave-linge en appuyant sur la touche "MARCHÉ/PAUSE".</p>	<p>TASTE LEICHTBÜGELN</p> <p>Diese Funktion (nicht verfügbar für die Programme KOCHWÄSCHE) reduziert die Knitterbildung durch die individuelle Wahl der Programme und der Wäscheart.</p> <p>Im Besonderen für Mischgewebe sorgt die Kombination der langsamen Abkühlphase verbunden mit dem Stillstand der Wäsche während des Abpumpens und einem Schonschleudern für die optimale Schonung der Wäsche.</p> <p>Für die Feinwäsche sind die Phasen wie bei Mischgewebe beschrieben, mit Ausnahme der Abkühlphase unter Hinzunahme des Wasserstopps nach dem letzten Spülgang.</p> <p>Für die Programme Woolmark (Wolle) und Handwäsche dient diese Taste ausschließlich als Spülstopp, um die Fasern zu glätten.</p> <p>In der Spülstopp-Phase blinkt die Leuchtanzeige der Taste, um anzuzeigen, dass das Gerät sich in Pause befindet.</p> <p>Um die Feinwäsche bzw. das Woll-oder Handwäsche-Programm zu beenden, können Sie wie folgt vorgehen:</p> <p>- Drücken Sie die Taste Leichtbügeln zurück, um das Programm mit Abpumpen und Schleudern zu beenden</p> <p>Wenn Sie nur abpumpen wollen:</p> <p>- drehen Sie den Programmwahlschalter auf die Position OFF</p> <p>- wählen Sie das Programm Abpumpen  ;</p> <p>- schalten Sie das Gerät durch erneutes Drücken der Taste START/PAUSE ein</p>	<p style="text-align: center; font-size: 2em;">D</p> 	<p>BOTÃO ENGOMA FÁCIL</p> <p>Ao activar esta função (Não disponível nos programas de ALGODÃO), é possível reduzir ao mínimo a formação de rugas, personalizando ainda mais o ciclo de lavagem com base no programa seleccionado e no tipo de roupa a lavar.</p> <p>Para os tecidos mistos, em especial, a acção combinada de uma fase de arrefecimento gradual da água, a ausência de rotação da cuba durante as descargas da água e uma centrifugação delicada, a baixa velocidade, assegura a distensão dos tecidos.</p> <p>Para os tecidos delicados, excepto a lã, são usadas as fases acima descritas para os tecidos mistos, com a excepção do arrefecimento gradual da água, mas com uma fase adicional de água parada na cuba, com paragem após o último enxaguamento.</p> <p>Para programas de lãs e lavagem à mão depois do enxaguamento final, os tecidos permanecem em água até chegar a altura de ser descarregada (indicador luminoso irá piscar).</p> <p>Quando estiver preparada para descarregar pressione o botão "engoma fácil" e ela escoará a água e fará a centrifugação.</p> <p>Se não quiser que a roupa seja centrifugada:</p> <p>- Rode o selector de programas para a posição "OFF"</p> <p>- Seleccione apenas a opção de escoamento  ;</p> <p>- Altere novamente, pressionando o botão "START".</p>	<p>TECLA FÁCIL PLANCHA</p> <p>Con ayuda de esta tecla (no disponible para los programas ALGODON) podrá reducir la formación de arrugas personalizando posteriormente el ciclo de lavado según cual sea el programa seleccionado y la naturaleza del tejido que se lave.</p> <p>En particular, para los tejidos sintéticos la acción combinada de una fase de enfriamiento gradual del agua, la falta de acción mecánica del tambor durante el vaciado del agua y una fase de centrifugado suave a baja velocidad para garantizar la distensión máxima de las fibras.</p> <p>Para los tejidos delicados, su lavadora realizará las acciones anteriormente mencionadas para los tejidos mixtos salvo el enfriamiento gradual del agua y con la adición de una fase de parada de cuba llena tras el último aclarado.</p> <p>En el programa lana y lavado a mano la única función de esta tecla es la de dejar las prendas inmersas en el agua durante la última fase de centrifugado para garantizar la distensión máxima de las fibras. Durante la fase de parada de cuba llena el piloto de la tecla parpadea para indicar que la lavadora está en pausa.</p> <p>Para terminar el ciclo de tejidos delicados, lana y lavado a mano deberán realizarse las siguientes operaciones:</p> <p>Si desease realizar sólo un vaciado:</p> <p>- Gira el mando selector de programas a la posición "OFF".</p> <p>- Seleccione el programa sólo vaciado  .</p> <p>- Ponga en marcha la lavadora pulsando de nuevo el botón "Start/Pausa".</p>	<p>CREASE GUARD BUTTON</p> <p>The Crease Guard function (Not available on COTTON programmes) minimizes creases as much as possible with a uniquely designed anti-crease system that is tailored to specific fabrics.</p> <p>MIXED FABRICS - the water is gradually cooled throughout the final two rinses with no spinning and then a delicate spin assures the maximum relaxation of the fabrics.</p> <p>DELICATE FABRICS - final two rinses with no spinning and then the fabrics are left in water until it is time to unload, press the "Crease Guard" button - this will drain.</p> <p>WOLLENS/HAND WASH - after the final rinse the fabrics are left in water until it is time to unload and the button indicator blinking.</p> <p>When you are ready to unload, press the "Crease Guard" button, this will drain and spin ready for emptying.</p> <p>If you do not want to spin the clothes and activate drain only:</p> <p>- Turn the programme selector to the "OFF" position;</p> <p>- Select programme drain only  ;</p> <p>- Switch on the appliance again by pressing the "Start/Pause" button.</p>	

<p align="center">FR</p> <p>TOUCHE "SELECTION TEMPERATURE"</p> <p>Le bouton "SELECTION TEMPERATURE" permet une réduction de la température de lavage dans chaque programme. A chaque pression sur ce bouton, la température décroît jusqu'à un minimum de 15°C (lavage à froide ❄).</p>	<p align="center">DE</p> <p>TASTE "TEMPERATURWAHL"</p> <p>Mit dieser Option können Sie die für das eingestellte Programm maximal vorgesehene Temperatur beliebig reduzieren und wählen. Bei jedem Drücken der Taste reduziert sich die Waschttemperatur schrittweise auf bis zu 15°C (Kaltwäsche ❄).</p>	<p align="center">E</p>		<p align="center">PT</p> <p>TECLA "TEMPERATURA DE LAVAGEM"</p> <p>A tecla de Temperatura de Lavagem permite a redução da temperatura de lavagem em cada programa. Cada vez que a tecla é pressionada a temperatura desce até um mínimo de 15°C (Lavagem a frio ❄).</p>	<p align="center">ES</p> <p>TECLA "SELECCIÓN TEMPERATURA"</p> <p>Con esta opción es posible lavar a cualquier temperatura por debajo de la máxima prevista para cada programa. En cada presión de la tecla se disminuye la temperatura hasta un mínimo de 15°C (lavado en frío ❄).</p>	<p align="center">EN</p> <p>"WASH TEMPERATURE" BUTTON</p> <p>The Wash Temperature button allows a reduction in the wash temperature in each programme. Each time the button is pressed the temperature decreases until a minimum of 15°C (cold Wash ❄).</p>
<p>TOUCHE DEPART DIFFERE</p> <p>Cette option permet de programmer le départ du cycle de lavage jusqu'à 24 heures. Afin d'utiliser cette fonction, suivez la procédure ci-dessous :</p> <p>Choisissez le programme. Pressez le bouton départ différé pour l'activer (h00 apparaît sur l'écran) puis pressez le à nouveau pour choisir un départ différé d'1 heure (h01 apparaît sur l'écran) ; à chaque pression le départ différé augmentera d'1 heure jusqu'à ce que 24h apparaisse sur l'écran, une pression supplémentaire réinitialisera le départ différé.</p> <p>Confirmez en appuyant sur "START/PAUSE" (la lumière sur l'écran clignotera). Le compte à rebours commencera et à son terme le programme débutera automatiquement.</p> <p>Il est possible d'annuler le départ différé selon la procédure suivante : Maintenez le bouton appuyé durant 5 secondes jusqu'à ce que l'écran montre les réglages du programme choisis. A cette étape il est possible soit de lancer le programme en appuyant sur "START/PAUSE" soit d'annuler le départ différé en positionnant le programmateur sur OFF puis en sélectionnant un autre programme.</p>	<p>TASTE STARTZEITVORWAHL</p> <p>Diese Taste ermöglicht die Programmierung einer Startzeitvorwahl von bis zu 24 Stunden. Um die Startverzögerung einzustellen, gehen Sie wie folgt vor: Wählen Sie das gewünschte Programm. Drücken Sie die Taste einmal, damit die Funktion aktiviert ist. Das Display zeigt h00. Drücken Sie die Taste erneut, um eine Startverzögerung von einer Stunde einzustellen (das Display zeigt nun h01). Bei jedem weiteren Drücken der Taste wird die Startverzögerung bis h24um je eine Stunde erhöht. Durch ein weiteres Drücken wird die Verzögerungszeit annulliert.</p> <p>Bestätigen Sie Ihre Einstellung mit der Taste "START/PAUSE". Die Leuchtanzeige im Display fängt an zu blinken und die Zeit beginnt abzulaufen. Ist die Zeit abgelaufen, startet das Programm automatisch.</p> <p>Sie können die Startzeitvorwahl wie folgt löschen: Halten Sie die Taste 5 Sekunden lang gedrückt, bis das Display die Voreinstellungen des gewählten Programms wieder anzeigt. Nun können Sie entweder das Programm durch Drücken der Taste "START/PAUSE" manuell starten oder das Programm durch Drehen des Programmwählschalters auf OFF löschen und ein neues Programm einstellen.</p>	<p align="center">F</p>		<p>BOTÃO "PROGRAMAÇÃO DIFERIDA"</p> <p>Este botão permite-lhe programar previamente o ciclo de lavagem e retardar o seu arranque até um máximo de 24 horas. Se quiser retardar o arranque da máquina, proceda da seguinte forma: Regule o programa de lavagem pretendido. Prima o botão uma vez para o activar (no display fica visível a indicação "h00"); em seguida, volte a premir o botão para regular um atraso de 1 hora (no display fica visível a indicação "h01"); de cada vez que premir este botão estará a atrasar o arranque do programa em uma hora, até no display ser apresentada a indicação "h24" (máximo de 24 horas); estando esta indicação visível no display (ou seja, se tiver sido programado um atraso de 24 horas), voltar a premir o botão, para fazer o reset da programação diferida. Prima o botão "START/PAUSE" (arranque/pausa) para confirmar o início diferido regulado (o indicador luminoso no visor começa a piscar). A contagem decrescente inicia-se e, quando chegar ao fim, o programa seleccionado inicia-se automaticamente. Se desejar, pode cancelar o programação diferida, para o que terá de executar as seguintes operações: Prima o botão e mantenha-o pressionado durante 5 segundos, até surgir no visor as definições relativas ao programa seleccionado. Nesta altura pode premir o botão "START/PAUSE" (arranque/pausa) para desencadear o arranque imediato do programa previamente regulado, ou, em alternativa, pode cancelar o processo, rodando o botão de selecção de programas para a posição "OFF" (desligada) e, se for esse o caso, seleccionando um outro programa.</p>	<p>TECLA "INICIO RETARDADO"</p> <p>Esta tecla permite programar el inicio del ciclo de lavado con un retraso máximo de 24h. Para programar el inicio retardado, proceder del siguiente modo: Seleccionar el programa deseado. Pulsar el interruptor una primera vez para activarlo (en el display se visualizará la leyenda 00h) y pulsar nuevamente para programar un retraso de 1 hora (en el display se visualizará la leyenda 01h). Pulsándolo sucesivamente, el retraso programado aumenta a razón de 1 hora hasta un máximo de 24h, mientras que presionándolo nuevamente se vuelve a poner a cero el inicio retardado.</p> <p>Confirmar pulsando la tecla "INICIO/PAUSA" (el indicador del display empezará a parpadear) para iniciar la cuenta, al final de la cual el programa se iniciará automáticamente.</p> <p>Es posible cancelar el inicio retardado mediante la siguiente operación: Mantener pulsada la tecla durante 5 segundos hasta que se visualicen en el display los parámetros del programa elegido. En este punto es posible iniciar con antelación el programa elegido pulsando la tecla "INICIO/PAUSA" o cancelar la operación llevando el selector a la posición OFF y seleccionando sucesivamente otro programa.</p>	<p>"DELAY START" BUTTON</p> <p>This button allows you to pre-programme the wash cycle to delay the start of the cycle for up to 24 hours. To delay the start use the following procedure: Set the required programme. Press the button once to activate it (h00 appears on the display) and then press it again to set a 1 hour delay (h01 appears on the display); the pre-set delay increases by 1 hour each time the button is pressed, until h24 appears on the display, at which point pressing the button again will reset the delay start to zero.</p> <p>Confirm by pressing the "START/PAUSE" button (the light on the display starts to flash). The countdown will begin and when it has finished the programme will start automatically.</p> <p>It is possible to cancel the delay start by taking the following action: Press and hold the button for 5 seconds until the display will show the settings for the programme selected. At this stage it is possible to start the programme previously selected by pressing the "START/PAUSE" button or to cancel the process by setting the selector to the OFF position and then selecting another programme.</p>

TOUCHE "AQUAPLUS"

Grâce au nouveau Sensor System, il est possible, en activant la touche Aquaplus, d'effectuer un cycle de lavage spécifique pour les tissus **résistants** et **mixtes**. Le lavage ainsi effectué permet d'éliminer tout résidu lessiviel et donc de prendre soin des peaux délicates qui seront en contact avec ces fibres. L'ajout d'une plus grande quantité d'eau au lavage ainsi que l'action renforcée de 5 rinçages avec essorages intermédiaires permettent d'obtenir un linge propre parfaitement rincé. Afin d'obtenir un résultat optimal de lavage, la quantité d'eau est accrue pendant cette phase du cycle garantissant une parfaite dilution de la lessive. La quantité d'eau est également accrue au moment du rinçage de manière à éliminer toute trace de lessive des fibres. Cette fonction a été spécialement étudiée pour les **PEAUX DELICATES ET SENSIBLES** pour lesquelles même un minimum de résidu de lessive peut causer irritations ou allergies. Il est aussi conseillé d'utiliser cette fonction pour le **LINGE DES ENFANTS**, pour le **LINGE DELICAT** en général ainsi que pour le lavage des **TISSUS EPONGE** dont les fibres tendent à retenir la lessive. Pour assurer une meilleure prestation de lavage, cette fonction est toujours active pendant les programmes **Délicat** et **Laine/lavage à la main**.

TASTE AQUAPLUS

Dank des neuen „Sensor Systems“ kann durch Drücken dieser Taste ein neues, spezielles Waschprogramm für **Koch- und Buntwäsche** durchgeführt werden, das nicht nur Ihre Wäsche besonders gut pflegt, sondern auch besonders schonend für empfindliche Haut ist. Durch die Hinzunahme von bedeutend mehr Wasser und die Kombination von Trommeldrehungen während der Wasserzu- und -ablaufphasen wird Ihre Wäsche porentief gereinigt und rückstandsfrei gespült. Um die vollständige Auflösung des Waschmittels zu garantieren, wird mehr Wasser für die Waschlauge hinzugefügt, so dass perfekte Waschergebnisse erreicht werden. Auch für die Spülgänge wird die Wassermenge erhöht, so dass jegliche Waschmittelrückstände von den Fasern restlos entfernt werden. Diese Funktion wurde speziell für Menschen mit empfindlicher Haut konzipiert, für die auch die kleinsten Waschmittelrückstände zu Hautreaktionen oder Allergien führen können. Wir empfehlen, diese Funktion auch zum Waschen von Kinderwäsche und für Feinwäsche im Allgemeinen zu wählen, oder zum Waschen von besonders saugfähigem Gewebe, wie Frottee o.Ä., dessen Fasern die Waschlauge stärker aufnehmen. Damit die besten Waschergebnisse gewährleistet werden, ist diese Funktion in den Programmen für **Feinwäsche** und **Wolle/Handwäsche** immer aktiviert.

G



TECLA AQUAPLUS

Pressionando esta tecla poderá activar um novo ciclo de lavagem especial nos programas de Cores e Tecidos Mistos, graças ao novo Sistema Sensor. Esta opção cuida delicadamente das fibras das roupas e da delicada pele daqueles que as usam. A roupa é lavada numa maior quantidade de água e isso, em conjunto com a nova combinação de acção de ciclos de rotação do tambor, permite que a roupa seja lavada e enxaguada na perfeição. A quantidade de água na lavagem foi aumentada de forma a que o detergente fosse completamente dissolvido, assegurando uma lavagem eficiente. A quantidade de água também foi aumentada no ciclo de enxaguamento permitindo que todas as partículas de detergente sejam removidas das fibras. Esta função foi especificamente concebida para pessoas com peles delicadas e sensíveis, para quem mesmo uma pequena quantidade de detergente pode causar alergias ou irritações na pele. Esta função também é recomendada para a lavagem de roupa de criança ou tecidos delicados em geral, ou para quando lava tecidos turcos, uma vez que as fibras tendem a absorver uma elevada quantidade de detergente. Para assegurar a melhor performance das suas lavagens, esta função é sempre activada nos programas de Tecidos Delicados e Lãs/lavagem à mão.

TECLA AQUAPLUS

Gracias al nuevo Sensor System, accionando esta función, es posible efectuar un nuevo y especial ciclo de lavado aplicable en los programas para **tejidos mixtos y resistentes** que tiene además de especial cuidado de las fibras de los tejidos, una especial atención de la piel de las personas sensibles. La introducción de mucha mayor cantidad de agua y la nueva acción combinada de ciclos de rotación del cesto con cargas y descargas de agua, permite obtener tejidos perfectamente limpios y aclarados. Se aumenta el agua en el lavado para obtener una perfecta disolución del detergente, garantizando una eficaz acción limpiadora. Se aumenta el agua también en el momento del aclarado de manera que se elimina cualquier residuo de detergente en las fibras. Esta función ha sido estudiada especialmente para las personas con la piel delicada y sensible, para las cuales un mínimo de residuo de detergente puede causar irritación o alergias. Se aconseja utilizar esta función también en la ropa de los niños/ bebés o en tejidos delicados en general o también, en el lavado de tejidos cuyas fibras tengan gran capacidad de absorber detergente (albornoces, toallas, etc.). Para asegurarse las mejores prestaciones en el lavado, esta función está siempre activa en los programas **Delicados** y **Lana/Lavado a mano**.

AQUAPLUS BUTTON

By pressing this button you can activate a special new wash cycle in the **Colourfast** and **Mixed Fabrics** programs, thanks to the new Sensor System. This option treats with care the fibres of garments and the delicate skin of those who wear them. The load is washed in a much larger quantity of water and this, together with the new combined action of the drum rotation cycles, where water is filled and emptied, will give you garments which have been cleaned and rinsed to perfection. The amount of water in the wash is increased so that the detergent dissolves perfectly, ensuring an efficient cleaning action. The amount of water is also increased during the rinse procedure so as to remove all traces of detergent from the fibres. This function has been specifically designed for people with delicate and sensitive skin, for whom even a very small amount of detergent can cause irritation or allergy. You are advised to also use this function for children's clothing and for delicate fabrics in general, or when washing garments made of towelling, where the fibres tend to absorb a greater quantity of detergent. To ensure the best performance for your wash, this function is always activated on the **Delicates** and **Woolens/Handwash** programs.

FR

TOUCHE "TRÈS SALE"

En pressant cette touche, activable uniquement pour les cycles **coton**, les capteurs du nouveau "Sensor" System agissent sur la température sélectionnée pour la maintenir constante durant toutes les phases du cycle de lavage et sur la rotation du tambour.

En effet, le tambour tourne à deux vitesses différentes dans les moments déterminants. Quand la lessive pénètre dans le linge, le tambour tourne de manière à ce qu'elle se répande de façon homogène ; la vitesse augmente au moment du lavage et du rinçage pour que l'action mécanique soit maximale. Grâce à cette option, l'efficacité de lavage des taches réputées difficiles est très largement améliorée **SANS AUGMENTER LA DUREE DU PROGRAMME.**

DE

TASTE FLECKEN

Durch Auswahl dieser Option, die nur in den **Koch- und Buntwäscheprogrammen** gewählt werden kann, wird das neue "Sensor" System aktiviert. Hierdurch wird zum Einen die gewählte Programmtemperatur konstant über alle Phasen des Waschprogramms gehalten und zum Anderen wird Trommelbewegung wie folgt beeinflusst:

In den wichtigsten Programmphasen reversiert die Trommel mit zwei unterschiedlichen Geschwindigkeiten. In der Einspülphase des Waschmittels dreht sich die Trommel so, dass eine gleichmäßige Verteilung auf alle Wäschestücke gewährleistet wird. Während der Wasch- und Spülphasen dagegen erhöht sich die Drehgeschwindigkeit, um die maximale Reinigungskraft zu gewährleisten. Dank dieses speziellen Systems werden die Waschergebnisse verbessert **OHNE DIE PROGRAMMDAUER ZU VERLÄNGERN.**

H



PT

TECLA LAVAGEM INTENSIVA

Pressionando esta tecla, que apenas pode ser activada nos ciclos de **Algodões**, os sensores no novo sistema "Sensor" entram em acção. O sensores manterão constante o nível de temperatura seleccionado ao longo de ciclo de lavagem, assim como a função mecânica do tambor.

O tambor está concebido de forma a atingir duas diferentes velocidades em momentos cruciais. Quando o detergente entra em contacto com a roupa, o tambor gira de forma a que o detergente seja distribuído uniformemente; contudo, durante o ciclo de lavagem e enxaguamento a velocidade aumenta de forma a maximizar a acção de limpeza. Graças a este especial sistema, a eficiência de lavagem é superior **SEM QUE SEJA AUMENTADA A DURAÇÃO DO TEMPO DO PROGRAMA.**

ES

TECLA QUITA MANCHAS

Accionando esta tecla, activable sólo en el programa algodón, entra en funcionamiento los sensores del nuevo "Sensor" System que gestionan sea la temperatura seleccionada, manteniéndola constante durante todas las fases del ciclo de lavado, que la acción mecánica del cesto. El cesto se hace girar a dos diversas velocidades durante los momentos cruciales. Cuando el detergente entra en los tejidos, el cesto gira de manera que se garantiza una presencia homogénea en los mismos. Así mismo, la velocidad aumenta en el momento del lavado y aclarado de manera que la acción limpiadora sea máxima. Gracias a este especial sistema, se mejora la eficacia de lavado **SIN AUMENTAR LA DURACIÓN DEL PROGRAMA.**

EN

INTENSIVE BUTTON

By pressing this button, which can only be activated in the **Cotton** cycles, the sensors in the new "Sensor" system come into operation. They affect both the selected temperature, keeping it at a constant level throughout the wash cycle, and the mechanical function of the drum.

The drum is made to turn at two different speeds at crucial moments. When the detergent enters the garments, the drum rotates in such a way that the detergent is distributed in a uniform manner; during the wash and rinse procedures, however, the speed increases in order to maximise the cleaning action. Thanks to this special system, the efficiency of the wash procedure is improved **WITHOUT ANY INCREASE IN THE LENGTH OF THE PROGRAM.**

FR

TOUCHE "ESSORAGE"

La phase d'essorage est très importante pour la préparation à un bon séchage et votre modèle est doté d'une grande flexibilité pour satisfaire chaque exigence. En agissant sur cette touche vous pouvez réduire la vitesse maximale possible pour le programme sélectionnée, jusqu'à une complète élimination de l'essorage. Pour réactiver l'essorage, il est suffisant de presser la touche de nouveau, jusqu'à atteindre la vitesse choisie.

Pour la sauvegarde des tissus, il n'est pas possible d'augmenter la vitesse d'essorage, au-delà de celle qui est indiquée automatiquement au moment de la sélection du programme.

Il est toujours possible de modifier la vitesse d'essorage, sans mettre la machine en PAUSE.

NOTE:
LA MACHINE EST DOTÉE D'UN DISPOSITIF ÉLECTRONIQUE QUI EMPECHE LE DÉPART DE L'ESSORAGE SI LES CHARGES SONT MAL RÉPARTIES ET LIMITE LES VIBRATIONS ET LE BRUIT DURANT LE LAVAGE.

DE

TASTE SCHLEUDERDREHZAHL

Die Schleuderphase ist sehr wichtig für eine gute Trocknung der Wäsche. Auch hier kann Ihr Gerät sich sehr flexibel an Ihre Bedürfnisse anpassen. Durch Betätigen der Taste Schleuderdrehzahl können Sie die für das jeweilige Programm höchstmögliche Tourenzahl reduzieren oder die Schleuderung ganz ausschließen. Um den Schleudergang wieder zu aktivieren, brauchen Sie nur die Taste erneut zu drücken, bis die gewünschte Tourenzahl angezeigt wird. **Um die Gewebe zu schonen, ist es nicht möglich, eine höhere Schleuderdrehzahl einzustellen, als die, die bei der Programmwahl automatisch angezeigt wird.**

Die Schleuderdrehzahl kann zu jedem Zeitpunkt des Programms eingestellt werden. Dabei brauchen Sie die Taste PAUSE nicht zu betätigen.

ANMERKUNG:
DAS MODELL IST MIT EINER ELEKTRONISCHEN VORRICHTUNG AUSGESTATTET, DIE VERHINDERT, DAß DER SCHLEUDERGANG MIT FÜLLMENGEN, DEREN GEWICHT UNGLEICHMÄßIG VERTEILT SIND, STARTET. DIES TRÄGT ZU EINER REDUZIERUNG DER VIBRATIONEN, DER GERÄUSCHENTWICKLUNG UND ZU EINER VERLÄNGERUNG DER LEBENSDAUER DER WASHMACHINE BEI.



PT

TECLA VELOCIDADE DE CENTRIFUGAÇÃO

O ciclo de centrifugação é muito importante para remover a maior quantidade de água possível da roupa, sem danificar os tecidos. Poderá ajustar a velocidade de centrifugação de acordo com as suas necessidades. Pressionando esta tecla, é possível reduzir a velocidade de centrifugação máxima, e se desejar, cancelar o ciclo de centrifugação. Para reactivar o ciclo de centrifugação basta pressionar a tecla até encontrar a velocidade de centrifugação desejada. **Para não danificar os tecidos, não é possível aumentar a velocidade de centrifugação além da velocidade estabelecida automaticamente na selecção do programa.**

É possível modificar a velocidade de centrifugação a qualquer momento, mesmo sem colocar a máquina em pausa.

NOTA:
O MODELO ESTÁ EQUIPADO COM UM DISPOSITIVO ELECTRÓNICO ESPECIAL QUE IMPEDE O CICLO DE CENTRIFUGAÇÃO CASO AS CARGAS SEJAM DESEQUILIBRADAS. TAL CONDUZ A UMA REDUÇÃO DE RUÍDOS E DE VIBRAÇÕES, CONTRIBUINDO PARA UM MAIOR SILÊNCIO E UMA MAIOR DURAÇÃO DA MÁQUINA DE LAVAR.

ES

TECLA SELECCIÓN CENTRIFUGADO

La fase de centrifugado es muy importante para la preparación de un buen secado y su modelo está dotado de la máxima flexibilidad para cada exigencia. Accionando esta tecla, se puede reducir la máxima velocidad de centrifugado posible para el programa seleccionado, hasta su completa exclusión. Para activa el centrifugado, es suficiente accionar de nuevo la tecla, hasta lograr la velocidad deseada. **Para proteger los tejidos, no es posible aumentar la velocidad de centrifugado mas allá de la que automáticamente se indica en el momento de la selección del programa.**

Es posible modificar la velocidad de centrifugado en cualquier momento, aún sin llevar la lavadora a la posición PAUSA.

NOTA:
EL MODELO ESTÁ EQUIPADO DE UN MECANISMO ELECTRÓNICO ESPECIAL QUE IMPIDE LA PUESTA EN MARCHA DEL CENTRIFUGADO EN CASO DE CARGAS PARTICULARMENTE DESEQUILIBRADAS. ESTE MECANISMO MEJORA LAS VIBRACIONES, LA SILENCIOSIDAD Y LA DURACIÓN DE LA LAVADORA.

EN

SPIN SPEED BUTTON

The spin cycle is very important to remove as much water as possible from the laundry without damaging the fabrics. You can adjust the spin speed of the machine to suit your needs. By pressing this button, it is possible to reduce the maximum speed, and if you wish, the spin cycle can be cancelled. To reactivate the spin cycle is enough to press the button until you reach the spin speed you would like to set. **For not damage the fabrics, it is not possible to increase the speed over that automatically suitable during the selection of the program.**

It is possible to modify the spin speed in any moment, also without to pause the machine.

NOTE:
THE MACHINE IS FITTED WITH A SPECIAL ELECTRONIC DEVICE, WHICH PREVENTS THE SPIN CYCLE SHOULD THE LOAD BE UNBALANCED. THIS REDUCES THE NOISE AND VIBRATION IN THE MACHINE AND SO PROLONGS THE LIFE OF YOUR MACHINE.

ECRAN DIGITAL

Cet écran électronique permet une information constante envers l'utilisateur:

- 1) TEMPERATURE DE LAVAGE**
Lors de la sélection du programme un voyant indiquera la température de lavage maximum. Il est possible de modifier à la baisse uniquement cette température de lavage, dès lors la nouvelle température sélectionnée s'allumera.
- 2) TEMOIN DE PORTE**
Dès le début du lavage le témoin clignote puis reste allumé jusqu'à la fin du lavage. 2 minutes après la fin du lavage le témoin s'éteint signifiant que la porte peut être ouverte.
- 3) VITESSE D'ESSORAGE**
Lors de la sélection du programme un voyant indiquera la vitesse d'essorage maximum. Chaque pression du bouton entrainera une réduction de 100 tours/minute jusqu'à la vitesse minimum de 400 tours/minutes ou jusqu'à une complète élimination de l'essorage.
- 4) TEMOIN DEPART DIFFERE**
Ce témoin clignote lorsque le départ différé à été activé
- 5) TEMPS RESTANT**
Lors de la sélection d'un programme, l'écran indiquera automatiquement la durée du cycle de lavage cette dernière peut varier selon les options choisies.

DISPLAY "DIGIT"

Die Anzeigen im Display geben Ihnen ständig Auskunft über die gerade durchgeführten Funktionen des Gerätes.

- 1) Waschtemperatur**
Sobald ein Programm gewählt wird, erscheint automatisch die höchstmögliche Waschtemperatur dieses Programms durch Aufleuchten der entsprechenden Anzeige. Wenn Sie mit der Temperaturwahl Taste eine niedrigere Temperatur wählen, leuchtet die entsprechende Anzeige auf.
- 2) TÜRRVERRIEGLUNGSANZEIGE**
Nachdem die Taste START/PAUSE gedrückt wurde, blinkt die Anzeige zuerst eine Zeitlang, dann leuchtet sie permanent bis zum Programmende. 2 Minuten nach Programmende erlischt die Lampe, um anzuzeigen, dass die Tür nun entriegelt ist und geöffnet werden kann.
- 3) SCHLEUDERDREHZAHL**
Sobald das Programm gewählt wurde, erscheint auf dem Display die höchstmögliche Tourenzahl für dieses Programm. Durch wiederholtes Drücken der Taste wird die Schleuderdrehzahl jeweils um 100 U/Min herabgesenkt. Die Mindestdrehzahl beträgt 400 U/Min, es ist jedoch auch möglich, den Schleudergang ganz zu unterdrücken, wenn man die Taste Schleuderdrehzahl wiederholt drückt.
- 4) ANZEIGE STARTZEITVORWAHL**
Sie blinkt, wenn eine Startzeitvorwahl eingestellt ist.
- 5) PROGRAMMDAUER**
Sobald das Programm eingestellt ist, wird die Programmdauer automatisch angezeigt. Diese kann je nach den eventuell zusätzlich gewählten Optionen variieren. Nach dem Programmstart gibt Ihnen die Anzeige ständig Auskunft über die Restzeit zum Programmende.

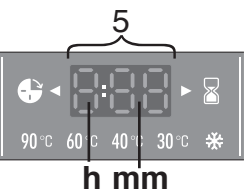
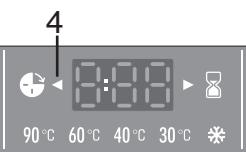
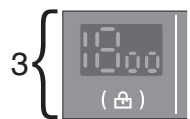
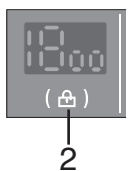
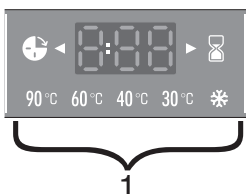
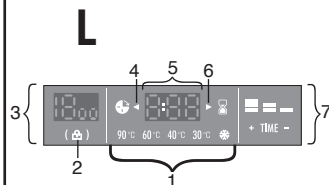

VISOR "DIGITAL"

O sistema de transmissão de informações do visor permite-lhe manter-se constantemente informado sobre o estado da máquina:

- 1) TEMPERATURA DE LAVAGEM**
Quando é selecionado um programa, a indicação da temperatura de lavagem relevante ilumina-se, para mostrar a temperatura de lavagem máxima admitida. Se seleccionar uma temperatura mais baixa com o botão especial, a indicação correspondente à temperatura seleccionada ilumina-se.
- 2) INDICADOR LUMINOSO DA PORTA**
Depois de o botão "START/PAUSE" (arranque/pausa) ser premido, o indicador luminoso começa a piscar; em seguida, pára de piscar, mantendo-se aceso até ao fim do ciclo de lavagem. 2 minutos depois do fim do ciclo de lavagem o indicador luminoso apaga-se para indicar que a porta da máquina já pode ser aberta.
- 3) VELOCIDADE DE CENTRIFUGAÇÃO**
Depois de o programa ter sido seleccionado, é apresentada no visor a velocidade de centrifugação máxima admitida para esse programa. Cada pressão no botão de selecção da velocidade de centrifugação reduz a velocidade de centrifugação em 100 rpm. A velocidade de centrifugação mínima admitida é de 400 rpm, sendo que, em alternativa, também é possível suprimir a centrifugação final, para tal basta premir repetidamente o botão de selecção da velocidade de centrifugação.
- 4) INDICADOR LUMINOSO DE ARRANQUE RETARDADO**
Este indicador luminoso fica a piscar sempre que tiver sido programado um arranque retardado do programa.
- 5) DURAÇÃO DO CICLO**
Sempre que um programa é seleccionado automaticamente é apresentada no visor a duração do ciclo, que pode variar em função das opções seleccionadas. Depois do programa se iniciar, o utilizador é constantemente informado do tempo que falta até ao fim da lavagem.

DISPLAY DIGITAL



El sistema de aviso del display permite estar constantemente informado del funcionamiento del aparato:

- 1) TEMPERATURA DE LAVADO**
En el momento de la selección de un programa, se indicará automáticamente la temperatura máxima posible de lavado al encenderse la luz indicadora correspondiente. Eligiendo una temperatura menor mediante la tecla adecuada, se iluminará la luz indicadora correspondiente.
- 2) LUZ INDICADORA DE APERTURA DE PUERTA**
Después de haber presionado la tecla INICIO/PAUSA, inicialmente la luz parpadeará para, a continuación, mantenerse fija hasta el término del lavado. Transcurridos 2 minutos desde el término del lavado, la luz se apagará para indicar que ya es posible abrir la puerta.
- 3) VELOCIDAD DE CENTRIFUGADO**
Una vez seleccionado el programa, en el display aparecerá la máxima velocidad de centrifugado permitida para dicho programa. Pulsando repetidamente el botón de centrifugado, la velocidad disminuirá 100 vueltas/minuto cada vez. La velocidad mínima permitida es de 400 v/m, o bien es posible omitir el centrifugado pulsando repetidamente el botón de selección de centrifugado.
- 4) LUZ INDICADORA DE INICIO RETARDADO**
Parpadea cuando se ha seleccionado el programa de inicio retardado
- 5) DURACIÓN DEL CICLO**
En el momento de la selección de un programa, se indicará automáticamente la duración del ciclo, que podrá variar según las opciones seleccionadas. Después de iniciarse el programa, el display mantendrá al usuario constantemente informado sobre el tiempo que resta para el término del lavado.

"DIGITAL" DISPLAY

The display's indicator system allows you to be constantly informed about the status of the machine:

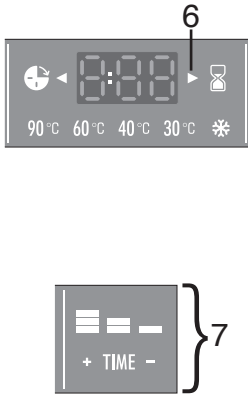
- 1) WASH TEMPERATURE**
When a programme is selected the relevant indicator will light up to show the maximum possible wash temperature. Selecting a lower temperature using the special button will cause the corresponding indicator to light up.
- 2) DOOR LIGHT**
Once the START/PAUSE button has been pressed the light first flashes then stops flashing and remains on until the end of the wash. 2 minutes after the end of the wash the light goes off to show that the door can now be opened.
- 3) SPIN SPEED**
Once the programme has been selected, the maximum spin speed allowed for that programme appears on the display. Pressing the spin button will reduce the speed by 100 rpm each time the button is pressed. The minimum speed allowed is 400 rpm, or it is possible to omit the spin by pressing the spin button repeatedly.
- 4) DELAY START LIGHT**
This flashes when delay start has been set.
- 5) CYCLE DURATION**
When a programme is selected the display automatically shows the cycle duration, which can vary, depending on the options selected. Once the programme has started you will be kept informed constantly of the time remaining to the end of the wash.

<p>FR</p> <p>6) TEMOIN DE PROGRAMME EN COURS Ce témoin s'allume dès que la touche START est pressée.</p> <p>7) TEMPS DE LAVAGE Une fois le choix du programme et de la température effectué, le temps de lavage est automatiquement réglé sur le minimum. Chaque pression du bouton augmente le temps et allume le nouveau temps de lavage</p>	<p>DE</p> <p>6) ANZEIGE PROGRAMMSTART Sie leuchtet auf, sobald die Taste START gedrückt wurde.</p> <p>7) WASCHDAUER Sobald ein Programm gewählt wird, zeigt eine Anzeige die voreingestellte, mindestmögliche Waschdauer an. Wenn Sie eine längere Dauer durch Drücken der hierzu vorgesehenen Taste wählen, leuchtet die entsprechende Anzeige auf.</p>			<p>PT</p> <p>6) INDICADOR LUMINOSO DE INICIO DO PROGRAMA Este indicador ilumina-se depois de o botão "START" ter sido premido.</p> <p>7) TEMPO DE LAVAGEM Quando é seleccionado um programa, a indicação do tempo de lavagem ilumina-se, para mostrar o tempo de lavagem mínimo admitido. Se seleccionar um tempo superior com o botão especial, a indicação correspondente ilumina-se.</p>	<p>ES</p> <p>6) LUZ INDICADORA DE INICIO DE PROGRAMA Se ilumina tras pulsar la tecla INICIO.</p> <p>7) TIEMPO DE LAVADO En el momento de la selección de un programa, automáticamente se indicará el tiempo mínimo posible mediante el encendido del correspondiente indicador. Seleccionando un tiempo superior mediante la correspondiente tecla se iluminara el indicador.</p>	<p>EN</p> <p>6) PROGRAMME START LIGHT This lights up when the START button has been pressed.</p> <p>7) WASH TIME When a programme is selected the relevant indicator will light up to show the minimum possible wash time. Selecting a greater time using the special button will cause the corresponding indicator to light up.</p>
<p>FONCTION TEMPS DE LAVAGE</p> <p>L'activation de ce bouton (uniquement sur les programmes COTON et MIXTES) permet le choix de 3 niveaux d'intensité de lavage selon le degré de salissure du linge. Une fois le choix du programme et de la température effectué, le temps de lavage est automatiquement réglée sur le minimum, chaque pression du bouton augmente ce degré et modifie la durée du lavage en fonction de ce dernier.</p>	<p>TASTE "WASCHDAUER"</p> <p>Durch Betätigen dieser Taste (die nur für die Programmgruppe BAUMWOLLE und MISCHGEWEBE aktiviert werden kann) können Sie je nach Verschmutzungsgrad der Wäsche drei verschiedene Stufen für die Dauer, d.h. die Intensität der Waschbewegungen einstellen. Nachdem das Programm und die Waschtemperatur gewählt wurden, stellt sich die Anzeige der Waschdauer automatisch auf die Mindestzeit, die für das Programm nötig ist. Durch Drücken der Taste erhöht sich die Stufe um je einen Schritt, gleichzeitig wird auch die Programmdauer dementsprechend verändert.</p>	<p>M</p>		<p>BOTÃO "TEMPO DE LAVAGEM"</p> <p>Activando este botão (esta função só está disponível para os programas ALGODÃO e mistos sintéticos), tem à sua disposição 3 níveis de intensidade de lavagem, que pode regular em função do grau de sujidade da roupa a lavar. Uma vez seleccionados o programa e a temperatura de lavagem, o indicador luminoso do tempo de lavagem é automaticamente regulado para o tempo mínimo permitido; cada pressão no botão aumenta o tempo de lavagem, o que faz com que as definições relativas à duração do ciclo sejam ajustadas em conformidade.</p>	<p>BOTÓN "TIEMPO DE LAVADO"</p> <p>Accionando la tecla (activa solamente en los programas ALGODÓN Y MIXTOS) es posible seleccionar 3 niveles de intensidad de lavado, según el grado de suciedad de los tejidos. Después de la selección del programa y de la temperatura de lavado, el indicador luminoso del tiempo se posiciona automáticamente en el tiempo de lavado mínimo consentido, accionando la tecla se aumenta el tiempo y en consecuencia se modifican también los parámetros de la duración del ciclo.</p>	<p>"WASH TIME" BUTTON</p> <p>By selecting this button (active only on COTTON and MIXED FIBRES programmes) there is a choice of 3 levels of wash intensity, depending on how much the fabrics are soiled. Once the programme and wash temperature have been selected the washing time indicator is automatically set to the minimum allowed; pressing the button increases the level and the settings for the cycle duration are also adjusted accordingly.</p>

FR

MANETTE DES PROGRAMMES DE LAVAGE AVEC OFF

LORSQUE LE SELECTEUR EST POSITIONNÉ SUR UN PROGRAMME, L'ECRAN MONTRE LES DÉTAILS DU CYCLE CHOISI.
N.B. AFIN D'ÉTEINDRE COMPLÈTEMENT LA MACHINE, PLACER LE SELECTEUR SUR " OFF "

Appuyez sur la touche "MARCHE/PAUSE" pour commencer le cycle.

Le cycle de lavage se réalisera avec la manette des programmes arrêtée sur le programme sélectionné jusqu'à la fin de celui-ci.

A la fin du lavage, mettez la machine à l'arrêt en tournant la manette programmes sur la position "OFF"

NOTE: LORS DE LA MISE EN MARCHE DU CYCLE DE LAVAGE SUIVANT, LE SELECTEUR DE PROGRAMME DOIT ÊTRE REMIS EN POSITION OFF AVANT DE SÉLECTIONNER ET DE LANCER LE PROGRAMME SUIVANT.

TEMOIN DE BOUTON

Ces témoins s'allument lorsque qu'une option est choisie
Si une option est incompatible avec le programme, le témoin de l'option clignotera puis s'éteindra.

DE

PROGRAMMWAHLSCHALTER MIT OFF

DURCH DREHEN AM WAHLSCHALTER LEUCHTET DAS DISPLAY AUF UND ZEIGT DIE VOREINSTELLUNGEN DES GEWÄHLTEN PROGRAMMS. HINWEIS: UM DAS GERÄT AUSZUSCHALTEN, PROGRAMMWAHLSCHALTER AUF OFF STELLEN.

Drücken Sie die **START-Taste**, um das Programm zu starten.

Während des Waschgangs bleibt der Programmwahlschalter bis zum Ende des Programmes auf dem gewählten Programm stehen.

Am Ende des Waschprogrammes schalten Sie das Gerät ab durch Drehen des Wahlschalters auf die Position OFF.

HINWEIS: DREHEN SIE IMMER NACH BEENDIGUNG DES PROGRAMMS, UND BEVOR SIE EIN NEUES PROGRAMM EINSTELLEN, DEN PROGRAMMWAHLSCHALTER AUF DIE POSITION AUS.

TASTENANZEIGEN

Sie leuchten auf, sobald die entsprechenden Tasten gedrückt werden.
Falls eine Option gewählt wird, die mit dem eingestellten Programm nicht kompatibel ist, blinkt die Anzeige auf der Taste zuerst, dann erlischt sie.

N

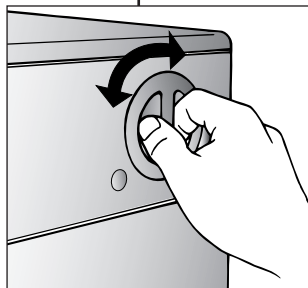

O

PT

PROGRAMA SELECTOR COM A POSIÇÃO "OFF".

SEMPRE QUE O BOTÃO DE SELEÇÃO DE PROGRAMAS É RODADO, O VISOR ILUMINA-SE PARA MOSTRAR AS DEFINIÇÕES PARA O PROGRAMA SELECIONADO.
NOTA: PARA DESLIGAR A MÁQUINA TEM DE RODAR O BOTÃO DE SELEÇÃO DE PROGRAMAS ATÉ À POSIÇÃO "OFF" (DESLIGADA).

Pressione a tecla "Start/Pause" para iniciar o ciclo selecionado.

O botão mantém-se intacto, mesmo quando o programa está a decorrer.

No fim do programa desligue a máquina de lavar rodando o selector para a posição "OFF".

NOTA: O SELECTOR DE PROGRAMAS DEVERÁ SER RODADO ATÉ À POSIÇÃO "OFF" NO FIM DE CADA CICLO DE LAVAGEM OU QUANDO RECOMEÇAR UM OUTRO CICLO, OU OUTRO PROGRAMA.

INDICADORES LUMINOSOS DOS BOTÕES

Estes indicadores luminosos acendem-se sempre que os botões a que estão associados são premidos.
Se for seleccionada uma opção que não é compatível com o programa seleccionado, o indicador luminoso do botão da opção em causa pisca e depois apaga-se.

ES

MANDO SELECTOR DE PROGRAMAS CON POSICIÓN DE "OFF"

GIRANDO EL MANDO, EL DISPLAY SE ILUMINARÁ, VISUALIZANDO LOS PARÁMETROS DEL PROGRAMA ELEGIDO.
NOTA: PARA APAGAR LA LAVADORA, GIRAR EL MANDO DE PROGRAMAS HASTA LA POSICIÓN "OFF".

Accionar la tecla "START/PAUSA" para iniciar la fase de lavado.

El ciclo de lavado se completará con el mando selector de programas colocado sobre el programa seleccionado hasta el final del ciclo de lavado. Al final del ciclo de lavado, apague la lavadora llevando el mando selector de programas a la posición "OFF".

NOTA: SE DEBE LLEVAR SIEMPRE EL MANDO SELECTOR DE PROGRAMAS A LA POSICIÓN "OFF" AL FINAL DEL CICLO DE LAVADO Y ANTES DE SELECCIONAR UNO NUEVO.

LUCES INDICADORAS

Se encienden cuando son pulsadas las teclas respectivas.
En caso de que se haya seleccionado una opción no compatible con el programa elegido, la luz del botón primero parpadeará y después se apagará.

EN

PROGRAMME SELECTOR WITH OFF POSITION

WHEN THE PROGRAMME SELECTOR IS TURNED THE DISPLAY LIGHTS UP TO SHOW THE SETTINGS FOR THE PROGRAMME SELECTED.
N.B. TO SWITCH THE MACHINE OFF, TURN THE PROGRAMME SELECTOR TO THE "OFF" POSITION.

Press the "Start/Pause" button to start the selected cycle.

The programme carries out with the programme selector stationary on the selected programme till cycle ends.

Switch off the washing machine by turning the selector to OFF.

NOTE: THE PROGRAMME SELECTOR MUST BE RETURN TO THE OFF POSITION AT THE END OF EACH CYCLE OR WHEN STARTING A SUBSEQUENT WASH CYCLE PRIOR TO THE NEXT PROGRAMME BEING SELECTED AND STARTED.

BUTTONS INDICATOR LIGHT

These light up when the relevant buttons are pressed.
If an option is selected that is not compatible with the selected programme then the light on the button first flashes and then goes off.

TABLEAU DES PROGRAMMES

PROGRAMME POUR:	MANETTE DES PROGRAMME DE LAVAGE SUR:	CHARGE MAXI kg	TEMP. °C	CHARGE DE LESSIVE		
				II	☼	I
Tissus résistants Coton, lin, chanvre avec pré-lavage	1) ☼ +Pre	8	Jusqu'à: 90°	●	●	●
Coton, mixtes résistants, Couleurs	1) ☼ **	8	Jusqu'à: 60°	●	●	
Tissus mixtes et synthétiques Mixtes résistants	1) ☼ **	4	Jusqu'à: 60°	●	●	
Tissus très délicats Synthétiques acryliques	☼	2,5	Jusqu'à: 40°	●	●	
Rinçage	☼	-	-	△	●	
Essorage Energique	☼	-	-			
Uniquement vidange	☼	-	-			
Lavage main/Soie	☼	1,5	Jusqu'à: 30°	●	●	
Laine "lavable en machine"	☼	2	Jusqu'à: 40°	●	●	
Programme "All 40°C"	ALL 40°C	8	Jusqu'à: 40°	●	●	
Tissus résistants Tissus mixtes et synthétiques	30' 40°C	2,5	Jusqu'à: 40°	●	●	

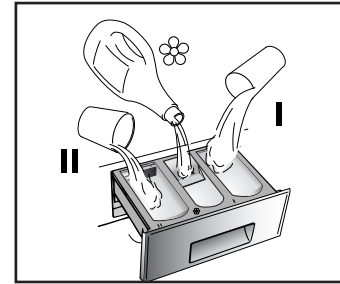

Notes importantes

** Programme testé en accord avec CENELEC EN 60456 avec le temps de lavage maximum.
Programme également recommandé pour les lavages à basse température (inférieur au maximum)

Pour chaque programme vous avez la possibilité de sélectionner la vitesse d'essorage selon les conseils du fabricant du tissu. Si l'étiquette du textile ne présente pas d'indication, vous pouvez essorer à la vitesse maximale.

■ Le bouton température permet de laver à toutes les températures inférieures au maximum autorisé.

1) Pour le programme présenté il est possible d'ajuster la durée et l'intensité du lavage en utilisant le bouton de temps de lavage

△ Quand certaines pièces ont des taches qui doivent être traitées par un produit blanchissant liquide, vous pouvez les détacher dans la machine. Introduire dans la section "II" du tiroir à lessive le bac pour les produits liquide, le remplir avec le produit blanchissant liquide et sélectionner le programme "RINÇAGE" (☼). Après ce traitement, tourner la manette des programmes sur la position "OFF", ajouter à ces pièces le reste du linge et effectuer un lavage normal, selon le programme choisi.

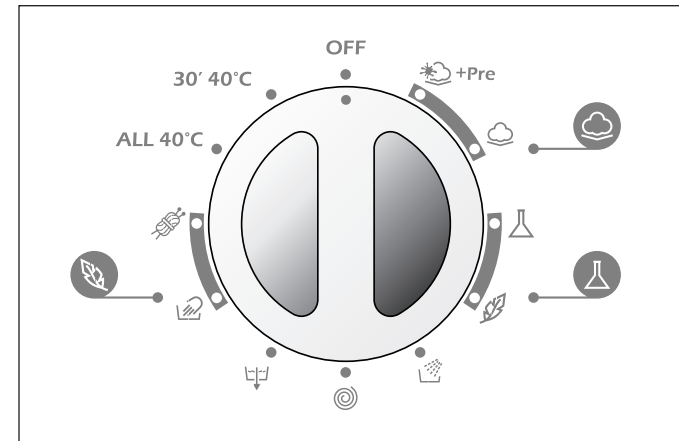

PROGRAMMTABELLE

PROGRAMM FÜR / GEWEBEART	PROGRAMM-WAHL-SCHALTER EINSTELLEN AUF	MAX BELADUNG kg	TEMP. °C	WASCHMITTEL EINFÜLLEN		
				II	☼	I
Koch-/Buntwäsche Baumwolle Leinen Jute mit Vorwäsche	1) ☼ +Pre	8	Bis: 90°	●	●	●
Baumwolle Leinen strapazierfähige Gewebe Widerstandsfähige	1) ☼ **	8	Bis: 60°	●	●	
Synthetik Mischgewebe aus Baumwolle und Synthetik	1) ⚗️ **	4	Bis: 60°	●	●	
Feinwäsche Synthetik (Dralon, Acryl, Trevira)	☼	2,5	Bis: 40°	●	●	
Spülen	☼	-	-	⚠️	●	
Intensivschleudern	🌀	-	-			
Abpumpen	⚡	-	-			
Handwäsche/Seide	👉	1,5	Bis: 30°	●	●	
Waschmaschinengeeignete Wolle	🧶	2	Bis: 40°	●	●	
“All 40°C” Programm	ALL 40°C	8	Bis: 40°	●	●	
Koch-/Buntwäsche Synthetik	30' 40°C	2,5	Bis: 40°	●	●	

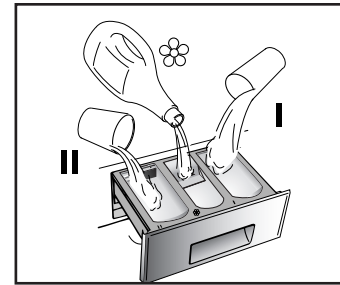

Hinweise:

** Normprogramm nach CENELEC EN 60456 bei höchster Waschdauerstufe. Empfohlenes Programm auch für Waschgänge bei niedriger Temperatur (niedrigere Einstellung als die automatisch angezeigte)

In allen Programmen können Sie die Schleuderdrehzahl entsprechend dem Pflegekett des Wäschestücks herunterregulieren. Wenn Sie keine Angabe im Wäscheetikett vorfinden, können sie die höchstmögliche Schleuderdrehzahl des Programms anwenden.

■ Durch Drücken der Taste Wascht Temperatur kann diese beliebig unterhalb des höchstmöglichen Werts gesenkt werden.

1) Bei den angegebenen Programmen ist es möglich, mit der Taste Waschdauer die Programmdauer und die Waschintensität zu wählen.

⚠️ Wenn nur einige Wäschestücke Verschmutzungen aufweisen, die mit einem flüssigen Bleichmittel behandelt werden müssen, können Sie eine Vorbehandlung mit Bleichmittel in der Waschmaschine vornehmen. Legen Sie in die Waschmittelkammer “II” den hierfür vorgesehenen Einsatz für Flüssigmittel und füllen Sie das Bleichmittel ein. Stellen Sie das Programm „Spülen“ (☼) ein.

Nach der Behandlung mit Bleichmittel stellen Sie den Programmwahlschalter wieder auf OFF, fügen Sie die anderen Wäschestücke in die Trommel hinzu und waschen normal mit dem Waschprogramm Ihrer Wahl.



TABELA DE PROGRAMAS DE LAVAGEM

PROGRAMA PARA	SELECTOR DE PROGRAMAS:	QUANTIDADE MÁXIMA DE ROUPA kg	TEMPERATURA °C	COLOCAÇÃO DO DETERGENTE NA GAVETA		
				II	☼	I
Tecidos resistentes <i>Algodão, linho com pre lavagem</i>	1) ☼ +Pre	8	Até: 90°	●	●	●
<i>Algodão, tecidos mistos, resistentes, Tecidos coloridos</i>	1) ☼ **	8	Até: 60°	●	●	
Tecidos mistos e sintéticos <i>Sintéticos e mistos de algodão</i>	1) 🧪 **	4	Até: 60°	●	●	
Tecidos muito delicados <i>Sintéticos (acrílicos)</i>	🍃	2,5	Até: 40°	●	●	
Enxaguamentos	🚰	-	-	△	●	
Centrifugação	🌀	-	-			
Despejo simples da água	🚰	-	-			
Sedas/Lavagem à mão	👐	1,5	Até: 30°	●	●	
Lãs "laváveis à máquina"	🧶	2	Até: 40°	●	●	
Programa "All 40°C"	ALL 40°C	8	Até: 40°	●	●	
Tecidos resistentes Tecidos mistos e sintéticos	30' 40°C	2,5	Até: 40°	●	●	

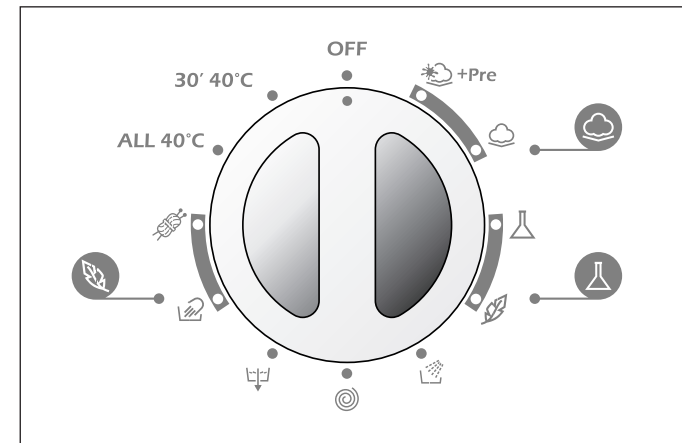
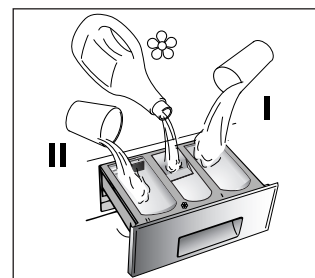

Observações importantes

Em todos os programas, é possível regular a velocidade da centrifugação de acordo com as recomendações de lavagem indicadas na roupa. Se a etiqueta não trazer qualquer indicação, pode usar-se a centrifugação à velocidade máxima prevista pelo programa.

***) Programa testado de acordo com a norma CENELEC EN 60456, com o maior tempo de lavagem possível seleccionado. Programa também recomendado para lavagens a baixa temperatura (temperaturas inferiores à máxima mostrada).

■ Pode premir o botão de selecção da temperatura de lavagem para seleccionar uma temperatura de lavagem inferior à temperatura máxima admitida.

1) Para os programas mostrados, pode ajustar a duração e a intensidade da lavagem com o botão de selecção do tempo de lavagem.

△ Quando só um número limitado de peças de roupa têm nódoas que requerem um tratamento especial com branqueadores líquidos, a remoção preliminar das nódoas pode ser efectuada na máquina de lavar roupa. Coloque o branqueador no dispensador de branqueador líquido, inserido no compartimento com a marca "II" na gaveta do detergente, e seleccione o programa especial "ENXAGUAMENTO". Quando terminado o ciclo, rode o selector de programas até à posição "OFF", coloque a restante roupa e continue com uma lavagem normal no programa desejado.



TABLA DE PROGRAMAS

PROGRAMA PARA:	LLEVE EL PUNTERO DEL MANDO SELECTOR DE PROGRAMAS SOBRE:	CARGA MAX kg	TEMP. °C	CARGA DETERGENTE		
				II	☼	I
Tejidos resistentes Algodón, lino, cáñamo con prelavado	1) ☼ +Pre	8	Hasta: 90°	●	●	●
Algodón, mixtos resistentes, Colores	1) ☼ **	8	Hasta: 60°	●	●	
Tejidos mixtos y sintéticos Mixtos, Algodón, Sintéticos	1) ☼ **	4	Hasta: 60°	●	●	
Tejidos muy delicados Sintéticos (Rayon, Acrílicos)	☼	2,5	Hasta: 40°	●	●	
Aclarados	☼	-	-	△	●	
Centrifugado energético	☼	-	-			
Sólo vaciado	☼	-	-			
Lavado a mano/Seda	☼	1,5	Hasta: 30°	●	●	
Lana lavable en lavadora	☼	2	Hasta: 40°	●	●	
Pograma "All 40°C"	ALL 40°C	8	Hasta: 40°	●	●	
Tejidos resistentes Tejidos mixtos y sintéticos	30' 40°C	2,5	Hasta: 40°	●	●	

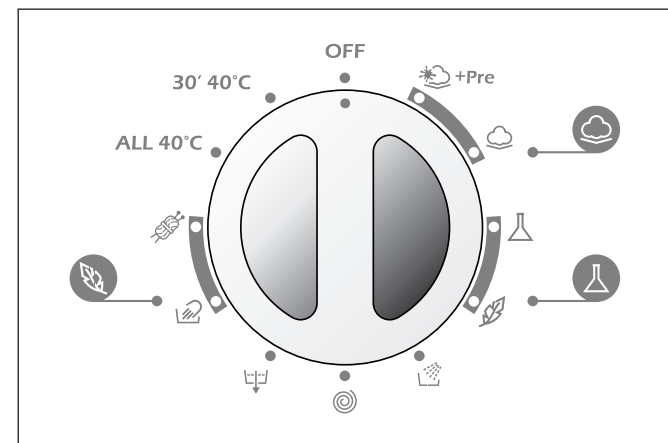
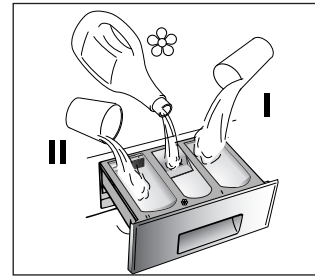

Notas a considerar:

** Programa de prueba según CENELEC EN 60456 con el Tiempo de lavado seleccionado. Programa aconsejado también para lavados a baja temperatura (inferiores a la máxima indicada).

En todos los programas es posible regular la velocidad de centrifugado según el consejo del fabricante de la prenda. Si la etiqueta no posee ninguna indicación se puede centrifugar a la máxima velocidad prevista en el programa.

■ Pulsando la tecla de temperatura de lavado, es posible lavar a cualquier temperatura por debajo de la temperatura máxima permitida.

1) Para los programas indicados es posible, mediante la tecla tiempo de lavado, regular la duración e intensidad de lavado.

△ Cuando solo algunos tejidos presentan manchas que necesitan un tratamiento con productos blanqueadores líquidos, se puede proceder a la limpieza preliminar en la lavadora. Para ello: Introducir en el compartimento "II" del dispensador de detergentes el cajetín previsto sobre la cual hay que introducir el producto blanqueador y accionar el programa "ACLARADOS" (☼). Acabado este tratamiento, llevar el programador a la posición "OFF", añadiendo a las prendas tratadas el resto de la colada y proceder al lavado normal con el programa deseado.

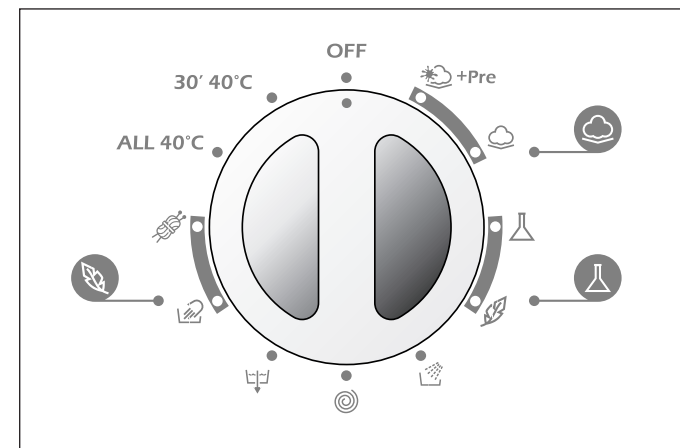

CHAPITRE 8

SELECTION

L'appareil dispose de 4 groupes de programmes différents pour laver tous types de tissus et selon différents degrés de salissure en attribuant au type de lavage, la température et la durée (voir tableau des programmes de lavage).

1. TISSUS RÉSISTANTS

Ces programmes sont destinés à accomplir des lavages et des rinçages avec le maximum d'efficacité. Ils sont entrecoupés de cycles d'essorage qui offrent des résultats parfaits sur le rinçage. L'essorage final retire le maximum d'eau contenue dans les tissus.

2. TISSUS MIXTES ET SYNTHÉTIQUES

La combinaison d'un système de lavage efficace, une rotation optimum du tambour et l'autogestion du niveau d'eau assurent des résultats de lavage excellents, pendant qu'un rinçage délicat évite les faux plis.

3. TISSUS TRÈS DÉLICATS

Il s'agit d'un nouveau concept de lavage qui alterne des moments de brassage et de trempage du linge; ce processus est particulièrement indiqué pour le lavage de tissus extrêmement délicats. Le lavage et le rinçage sont effectués à pleine eau afin d'obtenir les meilleures prestations.

KAPITEL 8

PROGRAMM/
TEMPERATURWAHL

Um unterschiedliche Textilien und Verschmutzungsgrade optimal behandeln zu können, bietet Ihnen diese Waschmaschine 4 Programmtypen für unterschiedliche Gewebearten, Temperaturen und Programmdauer (siehe Programmtabelle) an.

1. UNEMPFINDLICHE STOFFE

Die Programme bieten eine maximale Reinigung und jeweils von Schleuderphasen unterbrochene Spülgänge, die die optimale Spülung der Wäsche garantieren. Der abschließende Schleudergang sichert die bestmögliche Trocknung.

2. MISCHGEWEBE UND KUNSTFASERN

Das Waschen und Spülen dieser Gewebearten ist durch die optimale Drehzahl der Trommel und durch das perfekt abgestimmte Wasserniveau besonders wirksam. Das Schonschleudern verhindert außerdem die Bildung von Falten in der Wäsche.

3. HOHEMPFINDLICHE STOFFE

Dieses neue Waschkonzept mit abwechselnden Wasch- und Einweichphasen ist besonders geeignet für die Wäsche feinsten Textilien. Die Spülgänge werden mit hohem Wasserstand durchgeführt, um eine schonende Behandlung und beste Ergebnisse zu sichern.



CAPÍTULO 8

SELECCÃO DOS
PROGRAMAS

A máquina dispõe de vários grupos de programas baseados nos diversos tipos de tecidos a lavar, nos vários graus de sujidade, na temperatura e na duração do programa de lavagem (ver a tabela de programas).

1 TECIDOS RESISTENTES

Os programas deste grupo foram desenvolvidos de modo a garantirem os melhores resultados de lavagem, e os enxaguamentos com centrifugação intercalar garantem um enxaguamento perfeito da roupa. A centrifugação final assegura que as peças de roupa fiquem bem torcidas.

2 TECIDOS MISTOS E SINTÉTICOS

A lavagem e o enxaguamento estão otimizados através dos ritmos de rotação do tambor e dos níveis de água. A centrifugação suave assegura uma formação reduzida de pregas e de rugas nos tecidos.

3 TECIDOS MUITO DELICADOS

Este programa representa um novo conceito de lavagem que alterna fases de rotação e de impregnação, sendo particularmente adequado para tecidos muito delicados. Para que os resultados de lavagem sejam os melhores, tanto a lavagem, como o enxaguamento, se processam com um nível elevado de água.

CAPÍTULO 8

SELECCIÓN DE
PROGRAMAS

Para tratar los diferentes tipos de tejidos y los diferentes grados de suciedad, la lavadora dispone de una selección de diversos programas para los diferentes tipos de tejidos, temperatura y duración (véase la tabla de programas de lavado).

1. TEJIDOS RESISTENTES

Los programas se realizan permitiendo el máximo grado de lavado y los aclarados, intercalados con fases de centrifugado, asegurando un lavado perfecto. El centrifugado final a la máxima velocidad garantiza un escurrido óptimo.

2. TEJIDOS MIXTOS Y SINTÉTICOS

El lavado y el aclarado se optimizan con los ritmos de rotación del tambor y los niveles de agua. El centrifugado en modo delicado, asegura una reducción en la formación de pliegues sobre los tejidos.

3. TEJIDOS DELICADOS

Es un nuevo concepto de lavado dado que alterna momentos de lavado con momentos de pausa, especialmente recomendado para el lavado de tejidos muy delicados. Los aclarados se realizan con un elevado nivel de agua para garantizar las mejores prestaciones.

CHAPTER 8

SELECTION

For the various types of fabrics and various degrees of dirt the washing machine has 4 different programme bands according to: wash cycle, temperature and length of cycle (see table of washing cycle programmes).

1 RESISTANTS FABRICS

The programmes have been designed for a maximum wash and the rinses, with spin intervals, ensure perfect rinsing. The final spin gives more efficient removal of water.

2 MIXED AND SYNTHETIC FABRICS

The main wash and the rinse gives best results thanks to the rotation rhythms of the drum and to the water levels. A gentle spin will mean that the fabrics become less creased.

3 SPECIAL DELICATE FIBRES

This is a new wash cycle which alternates washing and soaking and is particularly recommended for very delicate fabrics. The wash cycle and rinses are carried out with high water levels to ensure best results.

FR

4. SPECIAUX

**PROGRAMME SPÉCIAL
"RINÇAGE"**

Ce programme effectue trois rinçages et un essorage intermédiaire (qui peut être réduit ou supprimé en agissant sur la touche appropriée). Il peut être utilisé pour rincer tous types de tissus, par exemple après un lavage à la main.

Ce programme peut être en outre utilisé comme cycle de BLANCHISSAGE (voir le tableau des programmes).

**PROGRAMME SPÉCIAL
"ESSORAGE ÉNERGIQUE"**

Ce programme effectue un essorage à la vitesse maximale (qui peut être réduit en agissant sur la touche appropriée).

UNIQUEMENT VIDANGE

Ce programme vous permet d'effectuer la vidange de l'eau.

SOIE

Cette machine à laver est également équipée d'un programme Soie et Lavage à la main. Ce programme permet d'effectuer un cycle de lavage complet pour les vêtements "Lavage à la main" et le linge en soie ou dont l'étiquette stipule "Traiter comme de la soie". Le programme a une température maximum de 30°C et se termine par 3 rinçages, dont un pour l'assouplissant, et pas d'essorage final.

PROGRAMME LAINE

Un programme spécialisé pour laver les articles ont l'étiquette Woolmark. Le cycle consiste en périodes alternées d'activité et de repos avec une température maximum de 40°C et se termine par 3 rinçages, dont un pour l'assouplissant, et un essorage court.

DE

4. SPEZIALPROGRAMM

SPEZIALPROGRAMM "SPÜLEN"

Das Programm Spülen führt drei Spülgänge aus mit letztem Schleudergang, der evtl. reduziert oder ganz ausgeschlossen werden kann (drücken Sie die entsprechende Taste). Geeignet zum Spülen jedweder Gewebeart, z.B. nach dem Waschen per Hand.

Dieses Programm kann auch als BLEICHPROGRAMM benutzt werden (s. Programmtabelle).

**SPEZIALPROGRAMM
"INTENSIVSCHLEUDERN"**

Dieses Spezialprogramm führt einen Intensivschleudergang (die Schleuderdrehzahl kann evtl. durch Drücken der entsprechenden Taste reduziert werden).

ABPUMPEN

Das Programm pumpt das Wasser nur ab.

SPEZIALPROGRAMM SEIDE

Das Gerät verfügt auch über ein besonders sanftes Waschprogramm, einen kompletten Waschzyklus für Wäschestücke aus Seide, die nur mit der Hand gewaschen werden können. Das Programm erreicht eine Höchsttemperatur von 30°C und endet mit 3 Spülgängen ohne Endschleudering.

WOLLPROGRAMM

Das Programm ist ausschließlich für waschmaschinengeignete Wolle vorgesehen. Das Programm wechselt zwischen Arbeits- und Ruhepausen mit einer Höchsttemperatur von 40°C und schließt mit 3 Spülgängen und einem Schonschleudergang ab.



PT

4. PROGRAMAS ESPECIAIS

**PROGRAMA ESPECIAL
"ENXAGUAMENTO"**

Este programa é constituído por três enxaguamento com uma centrifugação intermédia (que pode ser reduzida ou excluída usando a tecla correcta). Pode ser utilizado para enxaguar qualquer tipo de tecido, ou por exemplo para utilizar após a lavagem de roupa à mão.

Este programa pode ser igualmente usado como um ciclo de branqueamento (veja tabela de programas).

**PROGRAMA ESPECIAL
"CENTRIFUGAÇÃO RÁPIDA"**

O programa "CENTRIFUGAÇÃO RÁPIDA" proporciona a máxima centrifugação (a qual pode ser reduzida utilizando a tecla correcta).

ESCOAR

O programa escoar é indicado para escoar a água.

**PROGRAMA ESPECIAL PARA
SEDAS**

Esta máquina de lavar tem um programa de roupa delicada, para sedas e lavagem à mão. Este programa permite um completo ciclo de lavagem para vestuário específico como "Lavagem à mão" e peças de roupa de seda. Este programa tem uma temperatura máxima de 30°C e é concluído com 3 enxaguamentos e não tem centrifugação.

PROGRAMA DE LÃS

Um programa dedicado à lavagem de roupas de lã. O ciclo é composto por períodos alternados de atividades e pausas. Este programa tem a temperatura máxima de 40°C e é concluído ao fim de três enxaguamentos e uma curta centrifugação.

ES

4. PROGRAMAS ESPECIALES

**PROGRAMA ESPECIAL
"ACLARADOS"**

Este programa efectúa 3 aclarados de la lavadora con centrifugado intermedio (eventualmente reducible o anulable mediante la tecla). Es utilizable para aclarar cualquier tipo de tejidos, por ejemplo después de un lavado efectuado a mano.

Este programa puede ser utilizado como ciclo BLANQUEADOR (ver tabla de programas).

**PROGRAMA ESPECIAL
"CENTRIFUGADO FUERTE"**

Este programa efectua un centrifugado a la máxima velocidad (eventualmente reducible mediante la tecla).

SÓLO VACIADO

Este programa le permite realizar el vaciado del agua.

PROGRAMA ESPECIAL SEDA

La lavadora presenta también un ciclo de lavado delicado completo para los tejidos de lavar exclusivamente a mano o para los tejidos de seda lavables en lavadora. El programa alcanza una temperatura máxima de 30° y termina con 3 aclarados sin centrifugado final.

PROGRAMA LANA

Es un programa dedicado exclusivamente a los tejidos de "lana lavables en lavadora". El ciclo alterna momentos de trabajo con momentos de pausa con una temperatura máxima de 40°C y concluye con 3 aclarados y un centrifugado delicado.

EN

4. SPECIALS

**SPECIAL "RINSE"
PROGRAMME**

This programme carries out three rinses with a intermediate spin (which can be reduced or excluded by using the correct button). It can be used for rinsing any type of fabric, eg. use after hand-washing.

This program can be also used, as cycle of Bleaching (see table of washing cycle programmes).

**SPECIAL "FAST SPIN"
PROGRAMME**

Programme "FAST SPIN" carries out a maximum spin (which can be reduced by using the correct button).

DRAIN ONLY

This programme drains out the water.

SPECIAL SILK PROGRAMME

This washing machine also has a gentle Silk and Hand Wash programme cycle. This programme allows a complete washing cycle for garments specified as 'Hand Wash only' and laundry items made from Silk on the fabric label. The programme has a maximum temperature of 30° and concludes with 3 rinses and no final spin.

WOOLMARK PROGRAMME

A programme dedicated to washing fabrics labelled with the woolmark. The cycle comprises of alternate periods of activity and pauses. The programme has a maximum temperature of 40° and concludes with 3 rinses and a short spin.

FR

PROGRAMME "ALL 40°C"

Il s'agit d'un brevet exclusif **Teka** et il comporte 2 grands avantages pour l'utilisateur:

- pouvoir laver différents tissus ensemble (exemple: coton + synthétique etc...)
QUI NE DÉTEINT PAS;
- effectuer le lavage avec une économie d'énergie considérable.

Le programme de lavage "ALL 40°C" a une température de 40°C et alterne phases dynamiques (le panier qui tourne) aux phases statiques (linge en trempage en phase de repos).
La consommation d'énergie électrique pour le cycle entier est de seulement 850 W/h.

Important:

- le premier lavage de nouveau linge colorés, doit être effectué séparément;
- dans chaque cas, **ne jamais mélanger du linge coloré QUI DÉTEINT.**

PROGRAMME "RAPIDE 30 MINUTES"

Ce programme permet d'effectuer un cycle de lavage complet en 30 minutes environ pour des charges de linge jusqu'à 2 kg et à une température de 40°C.
Quand vous sélectionnez le programme "Rapide 30 minutes", nous vous recommandons d'utiliser seulement 20% de la quantité indiquée sur la boîte de produit.

DE

"ALL 40°C" PROGRAMM

Es handelt sich um ein exklusives, von **Teka** patentiertes Spezialprogramm, das für Sie einen doppelten Vorteil bedeutet:

- Sie können **NICHT AUSFÄRBENDE** Wäschestücke aus unterschiedlichen Geweben zusammen waschen (z.B. Baumwolle und Kunstfasern, usw.)
- Gleichzeitig erreichen Sie mit diesem Programm eine außerordentliche Energieersparnis

Das Waschprogramm "ALL 40°C" wäscht mit einer Temperatur von nur 40°C, wobei sich dynamische Phasen (in denen sich die Trommel dreht) mit Ruhepausen (in denen die Wäsche in der Waschlafte liegen bleibt) abwechseln. Der Energieverbrauch für das gesamte Waschprogramm beträgt nur 0,85 kW/h.

Wichtiger Hinweis:

- Buntwäsche, die zum ersten Mal gewaschen wird, sollte separat gewaschen werden.
- Mischen Sie **niemals ausfärbende Wäschestücke** mit anderer Wäsche.

SCHNELLPROGRAMM 30 MINUTEN

Das Schnellprogramm 30 Minuten ermöglicht es, in ca. 30 Minuten einen kompletten Waschzyklus für maximal 2 kg. Wäsche bei 40°C durchzuführen.
Bei Wahl der "Schnellprogramm 30 Minuten" empfehlen wir, nur 20% der auf der Waschmittelverpackung angegebenen Menge zu verwenden.

ALL 40°C

30' 40°C

PT

PROGRAMA "ALL 40°C"

Este é um sistema exclusivo **Teka** que envolve duas grandes vantagens para o consumidor:

- possibilidade de lavar conjuntamente vários tipos de tecidos (por exemplo algodões + sintéticos etc...) não coloridos;
- lavar com uma considerável poupança de energia.

O programa "All 40°C" lava a uma temperatura de 40°C e alterna fases dinâmicas (o tambor gira) com fases estáticas (tecidos em fase de repouso).
O consumo de energia para um ciclo completo é de apenas 0,85 kW/h.

Importante:

- a primeira lavagem de tecidos coloridos deve ser feita separadamente;
- em todo o caso, nunca junte tecidos coloridos.

PROGRAMA RÁPIDO 30 MINUTOS

O programa rápido - 30 minutos completa o ciclo de lavagem aproximadamente em 30 minutos, com um máximo de carga de roupa de 2 kg e 40°C de temperatura.

Se seleccionar o programa "Rápido 30'", deverá utilizar apenas 20% das quantidades recomendadas indicadas na embalagem do detergente.

ES

PROGRAMA "ALL 40°C"

Se trata de una exclusiva **Teka** y comporta dos grandes ventajas para el usuario:

- Poder lavar conjuntamente tejidos diversos (Ej. Algodón + sintético, etc..) **QUE NO DESTINAN.**
- Efectuar un lavado con un grandísimo ahorro de energía.

El programa de lavado "ALL 40°C" se realiza a una temperatura de 40°C y alterna fases dinámicas (el cesto que gira) y estáticas (tejidos en remojo en fase de reposo).
El consumo de energía eléctrica para todo el ciclo es de sólo 0,85 kW/h

Advertencias:

- El primer lavado, en la ropa de color, se debe realizar separadamente.
- En cualquier caso, **no mezclar nunca ropa de color que destiña.**

PROGRAMA RÁPIDO 30 MINUTOS

El programa rápido 30 minutos permite efectuar en alrededor de 30 minutos un ciclo completo de lavado para un máximo de 2 kg de ropa a una temperatura de 40°C.
Si se selecciona este programa, se recomienda utilizar sólo el 20% de la dosis recomendada en el envase del detergente.

EN

"ALL 40°C" PROGRAMME

This is an exclusive **Teka** system and involves 2 great advantages for the consumer:

- to be able to wash together different type of fabrics (e.g. cotton + synthetic etc...) **FAST COLOURED;**
- to wash with a considerable energy saving.

The "ALL 40°C" programme has a temperature of 40°C and alternate dynamic phases (the basket that turns) to static phases (fabrics in soak in phase of rest).
The energy consumption for the complete cycle is only 850 W/h.

Important:

- the first washing of new coloured fabrics must be done separately;
- in every case, **never mix NON-FAST COLOURED fabrics.**

30 MINUTE RAPID PROGRAMME

The 30 minute rapid programme allows a complete washing cycle to be carried out in approximately 30 minutes, with up to a maximum load of 2 kg and a temperature of 40°C.
When selecting the "30 minute rapid" programme, please note that we recommend you use only 20% of the recommended quantities shown on the detergent pack.

CHAPITRE 9

TIROIR A LESSIVE

Le tiroir à lessive est divisé en 3 petits bacs:

- le bac marqué du symbole "I" sert pour la lessive destinée au pré-lavage;
- le bac marqué du symbole "II" sert pour des additifs spéciaux: adoucisseurs, parfums, amidon, produits pour l'azurage, etc;
- le bac marqué du symbole "III" sert pour la lessive destinée au lavage.

Si vous souhaitez utiliser une lessive liquide, un récipient spécial peut être inséré dans la section "II" du tiroir à lessive. Grâce à ce système, la lessive s'écoulera dans le tambour seulement au bon moment.

Ce bac doit être introduit dans la section "II" du tiroir à lessive, également lorsque l'on désire utiliser le programme "RINÇAGE" comme cycle de BLANCHISSAGE.

ATTENTION :
NOUS RAPPELONS QUE CERTAINS PRODUITS ONT DES DIFFICULTÉS À ÊTRE ÉVACUÉS; DANS CE CAS NOUS VOUS CONSEILLONS D'UTILISER LE DOSEUR QUI VA DIRECTEMENT DANS LE TAMBOR.

ATTENTION :
DANS LE BAC MARQUÉ DU SYMBOLE "II" N'INTROUIRE QUE DES PRODUITS LIQUIDES. LA MACHINE EST PROGRAMMÉE DE MANIÈRE À AUTOMATIQUEMENT ABSORBER LES PRODUITS COMPLÉMENTAIRES PENDANT LE DERNIER RINÇAGE DE TOUS LES CYCLES DE LAVAGE.

KAPITEL 9

WASCHMITTEL-
BEHÄLTER

Der Waschmittelbehälter ist in 3 Fächer unterteilt:

- Das Fach mit "I" ist für die Vorwäsche.
- Das Fach "II", ist für spezielle Zusätze wie Weichspüler, Duftstoffe, Stärke usw.
- Das Fach mit "III" ist für das Hauptwaschmittel.

Für Flüssigwaschmittel benutzen Sie bitte den beiliegenden Einsatz, der wie abgebildet in die Waschmittelkammer "II" der Waschmittelschublade einzusetzen ist.

Der Einsatz für Flüssigmittel ist ebenfalls in die Waschmittelkammer "II" einzusetzen, wenn Sie das Programm "SPÜLEN" als BLEICHPROGRAMM nutzen wollen.

ACHTUNG:
BEKANNTLICH LASSEN SICH EINIGE WASCHMITTEL SCHWER EINSPÜLEN, IN SOLCHEN FÄLLEN BENUTZEN SIE BITTE DIE SPEZIELLEN BEHÄLTER FÜR DIE VERWENDUNG DIREKT IN DER TROMMEL.

ACHTUNG:
IN DAS FACH "II" NUR FLÜSSIGE MITTEL EINFÜLLEN. DAS GERÄT SPÜLT DIE ZUSATZMITTEL AUTOMATISCH WÄHREND DES LETZTEN SPÜLGANGS IN ALLEN WASCHPROGRAMMEN EIN.

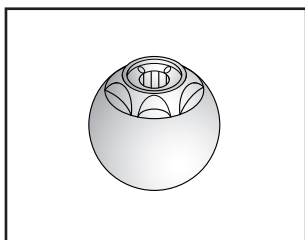
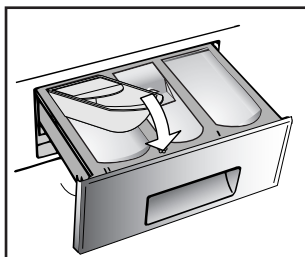
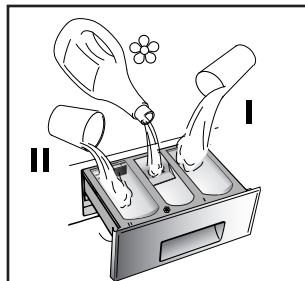

CAPÍTULO 9

GAVETA PARA
DETERGENTE

A gaveta para detergente está dividida em 3 compartimentos:

- O compartimento, indicado com "I", destina-se ao detergente da pré-lavagem.
- O compartimento "II" destina-se a aditivos especiais, amaciadores, perfumes, gomas, branqueadores, etc.
- O compartimento indicado com "III", é para o detergente da lavagem principal.

No caso dos detergentes líquidos, utilize o recipiente próprio, semelhante ao representado na figura, e que deverá ser introduzido no tambor, sobre a roupa.

Este especial dispensador deverá ser inserido no compartimento "II" na gaveta do detergente, ou também quando deseja utilizar o programa "ENXAGUAMENTO" como ciclo BRANQUEADOR.

ATENÇÃO:
LEMBRE-SE DE QUE ALGUNS DETERGENTES SÃO DIFÍCEIS DE REMOVER. RECOMENDAMOS QUE, NESSE CASO, UTILIZE O RECIPIENTE ESPECIAL PARA O DETERGENTE, QUE DEVERÁ SER DIRETAMENTE COLOCADO NO TAMBOR.

NO COMPARTIMENTO "II" USAR APENAS PRODUTOS LÍQUIDOS. A MÁQUINA ESTÁ PREPARADA PARA A UTILIZAÇÃO AUTOMÁTICA DE ADITIVOS DURANTE O ÚLTIMO ENXAGUAMENTO EM TODOS OS CICLOS DE LAVAGEM.

CAPÍTULO 9

CUBETA DEL
DETERGENTE

La cubeta del detergente está dividida en 3 compartimentos:

- El compartimento señalado como "I" sirve para el detergente destinado al prelavado.
- El compartimento señalado como "II", sirve para aditivos especiales, suavizantes, perfumantes, almidones, azuletes, etc.
- El compartimento señalado como "III" sirve para el detergente destinado al lavado.

Para el detergente líquido usar el recipiente que se adjunta (colocándolo) según figura.

Este cajetín debe ser insertado en el compartimento "II" del dispensador de detergentes, también cuando se desea utilizar el programa "ACLARADOS" como ciclo "BLANQUEADOR".

ATENCIÓN:
RECUERDE QUE ALGUNOS DETERGENTES SON DIFÍCILES DE ARRASTRAR, EN ESTE CASO, LE ACONSEJAMOS UTILIZAR EL CONTENEDOR APROPIADO PARA PONERLO DIRECTAMENTE EN EL TAMBOR.

ATENCIÓN: EN EL COMPARTIMENTO SEÑALADO COMO "II" INTRODUCIR SOLO PRODUCTOS LÍQUIDOS. LA LAVADORA HA SIDO PREPARADA PARA LA UTILIZACIÓN AUTOMÁTICA DE LOS ADITIVOS DURANTE EL ÚLTIMO ACLARADO EN TODOS LOS CICLOS DE LAVADO

CHAPTER 9

DETERGENT
DRAWER

The detergent draw is split into 3 compartments:

- the compartment labelled "I" is for prewash detergent;
- the compartment labelled "II" is for special additives, fabric softeners, fragrances, starch, brighteners etc;
- the compartment labelled "III" is for main wash detergent.

If liquid detergents are used, please insert the special container supplied into the compartment marked "II" in the detergent drawer. This ensures that the liquid detergent enters the drum at the right stage of the wash cycle.

This special container must be inserted into the compartment marked "II" in the detergent drawer, also when you wish to use the "RINSE" programme as BLEACHING cycle.

NOTE: SOME DETERGENTS ARE DIFFICULT TO REMOVE. FOR THESE, WE RECOMMEND YOU USE THE SPECIAL DISPENSER WHICH IS PLACED IN THE DRUM.

NOTE: ONLY PUT LIQUID PRODUCTS IN THE COMPARTMENT LABELLED "II". THE MACHINE IS PROGRAMMED TO AUTOMATICALLY TAKE UP ADDITIVES DURING THE FINAL RINSE STAGE FOR ALL WASH CYCLES.

CHAPITRE 10

LE PRODUIT

ATTENTION:

si vous devez laver des tapis, des couvre-lits ou d'autres pièces lourdes, nous conseillons de ne pas essorer.

Pour laver à la machine des vêtements et de la lingerie se reporter à l'étiquette qui doit mentionner "pure laine vierge" et l'indication "ne se feutre pas" ou "peut être lavé en machine".

ATTENTION:**Au cours de la phase de sélection vérifier que:**

- aucun objet métallique ne se trouve dans le linge à laver (boucles, épingles de nourrice, épingles, monnaie, etc.);
- les taies d'oreiller soient boutonnées, les fermetures à glissière, les crochets, les oeilletons soient fermés, les ceintures et les rubans des robes de chambre soient noués;
- les anneaux soient enlevés des rideaux;
- n'oubliez pas de lire attentivement l'étiquette sur les tissus;
- Si, au cours de la sélection, vous trouvez des taches résistantes, les enlever à l'aide d'un nettoyant spécial.

KAPITEL 10

DAS PRODUKT

ACHTUNG:

Wenn Sie Kleinere Läufer, Tagesdecken oder ähnliche, schwere Textilien waschen, sollten Sie auf das Schleudern verzichten.

Das Symbol "reine Wolle" kennzeichnet Kleidung und Textilien aus Wolle, die für die Maschinenwäsche geeignet sind. Darüber hinaus sollten solche Textilien den Hinweis "nicht filzend" oder "waschmaschinenecht" tragen.

ACHTUNG:**Achten Sie beim Sortieren der Wäsche auf folgende Details:**

- keine Metallteile (z.B. Schnallen, Sicherheitsnadeln, Anstecknadeln, Münzen) an oder in der Wäsche;
- Kissenbezüge zuknöpfen, Reißverschlüsse und Druckknöpfe schließen, lose Gürtel und Bänder von Morgenröcken zuknöpfen;
- Rollen von den Gardinen entfernen;
- Hinweise auf den Wäscheetiketten genauestens beachten;
- beim Sortieren auffallende, hartnäckige Flecken mit Spezialreiniger oder geeigneter Waschpaste vorbehandeln.

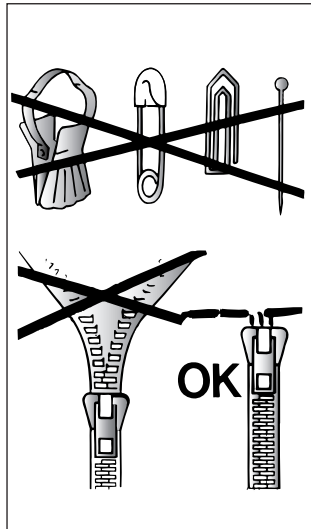
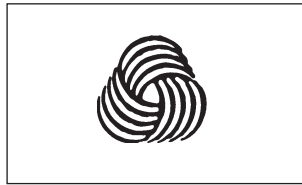

CAPÍTULO 10

SEPARAÇÃO DAS PEÇAS DE ROUPA

ATENÇÃO:

Recomendamos que, sempre que lavar tapetes pesados, colchas e outras peças de roupa igualmente pesadas, suprima a centrifugação.

Antes de colocar uma peça de lã na máquina, verifique a respectiva etiqueta, para se assegurar de que é um artigo de "Pura Lã Virgem" e também "Lavável à Máquina" e "Não feltrante". Só estas peças de lã poderão ser lavadas na máquina.

IMPORTANTE:**Quando separar as peças de roupa a lavar certifique-se de que:**

- não deixou objectos metálicos nas peças de roupa, por exemplo, alfinetes, alfinetes de ama, moedas, etc.;
- apertou os botões das almofadas, os fechos, os colchetes, os cintos e que prendeu as fitas de tecido compridas;
- retirou as argolas das cortinas;
- o programa de lavagem seleccionado está de acordo com as indicações de lavagem fornecidas pelos fabricantes das peças de roupa (símbolos inscritos nas respectivas etiquetas).
- Além disso, antes de colocar qualquer peça de roupa muito suja na máquina, remova as nódoas mais difíceis com um detergente especial ou tira-nódoas.

CAPÍTULO 10

EL PRODUCTO

ATENCIÓN:

si tiene que lavar alfombras, colchas u otras prendas pesadas es mejor no centrifugar.

Las prendas y ropa de lana, para poderlas lavar en la lavadora, deben llevar el símbolo "Pura Lana Virgen" y tener además la indicación "no se apelmaza" o bien "lavable en máquina".

ATENCIÓN:**Durante la selección asegúrese de que:**

- en la ropa para lavar no haya objetos metálicos (por ejemplo, clips, imperdibles, alfileres, monedas, etc.);
- abroche las fundas de las almohadas, cierre las cremalleras, las anillas, ate las cintas sueltas y las tiras largas de los vestidos;
- quite de las cortinas también los elementos de rodamiento;
- lea atentamente las etiquetas de los tejidos;
- si durante la selección aprecia manchas resistentes, quítelas con un detergente especial o con una pasta de lavado apropiada.

CHAPTER 10

THE PRODUCT

IMPORTANT:

When washing heavy rugs, bed spreads and other heavy articles, it is advisable not to spin.

To be machine-washed, woollen garments and other articles in wool must bear the "Machine Washable Label".

IMPORTANT:**When sorting articles ensure that:**

- there are no metal objects in the washing (e.g. brooches, safety pins, pins, coins etc.);
- cushion covers are buttoned, zips and hooks are closed, loose belts and long tapes on dressing gowns are knotted.
- runners from curtains are removed.
- attention is paid to garment labels.
- when sorting, any tough stains should be removed prior to washing using stain removers only recommended on label.

CHAPITRE 11

CONSEILS UTILES
POUR L'UTILISATEURSUGGESTION POUR L'UTILISATION DE
VOTRE LAVE-LINGE

Dans le souci du respect de l'environnement et avec le maximum d'économie d'énergie, charger au maximum votre lave-linge pour éliminer les éventuels gaspillages d'énergie et d'eau. Nous recommandons d'utiliser la capacité maximale de chargement de votre lave-linge.

Vous pouvez ainsi économiser jusqu'à 50% d'énergie si vous pratiquez le chargement maximal. Effectuez un lavage unique à l'opposé de 2 lavages en 1/2 charge.

QUAND LE PRE-LAVAGE EST-IL
VRAIMENT NÉCESSAIRE ?

Seulement dans le cas d'un linge particulièrement sale. Dans le cas d'un linge normalement sale, ne sélectionnez pas l'option "prélavage", ceci vous permettra une économie d'énergie de 5 à 15%.

QUELLE TEMPÉRATURE DE LAVAGE
SÉLECTIONNER ?

L'utilisation des détachants avant le lavage en machine ne rend pas nécessaire le lavage au-delà de 60°C. L'utilisation de la température de 60°C permet de diminuer la consommation d'énergie de 50%.

KAPITEL 11

EINIGE NÜTZLICHE
HINWEISE

Wir möchten Ihnen im folgenden einige Hinweise für die richtige Nutzung Ihres Haushaltsgerätes, damit Sie es umweltschonend und mit der höchstmöglichen Ersparnis betreiben können.

STETS MAXIMALE FÜLLUNG BELADEN

Um Strom, Wasser und Waschmittel nicht zu verschwenden, empfehlen wir, Ihre Waschmaschine stets mit der maximalen Wäschefüllung zu beladen. Das Waschen einer vollen Wäscheladung ermöglicht eine Ersparnis von bis zu 50% Strom gegenüber zwei Wäscheladungen mit halber Menge.

WANN IST EINE VORWÄSCHE
WIRKLICH NOTWENDIG?

In der Regel nur für stark verschmutzte Wäsche! Wenn Sie normal oder wenig verschmutzte Wäsche waschen, sparen Sie zwischen 5% und 15% Strom, wenn Sie keine Vorwäsche wählen.

WELCHE WASCHTEMPÉRATUR?

Durch die Vorbehandlung der Wäsche mit geeigneten Fleckenfernern ist eine Wassertemperatur von über 60°C in den meisten Fällen nicht mehr nötig. Sie können bis zu 50% sparen, wenn Sie die Wassertemperatur auf 60°C begrenzen.

CAPÍTULO 11

CONSELHOS PARA
O CLIENTE

Um guia para uma utilização mais ecológica e económica da sua máquina de lavar roupa.

MAXIMIZE A QUANTIDADE DE
ROUPA A LAVAR

Assegure a melhor utilização possível da energia, da água, do detergente e do tempo, lavando na máquina de lavar roupa a quantidade máxima de roupa recomendada. Poupe até 50% de energia lavando uma carga completa em vez de lavar 2 meias cargas.

TEM DE FAZER UMA PRÉ-
LAVAGEM?

Só se a roupa estiver muito suja! Se, no caso de a roupa estar pouco ou normalmente suja, NÃO seleccionar a função de pré-lavagem. Poupará detergente, tempo e água e ainda entre 5 a 15% de consumo de energia.

TEM REALMENTE DE LAVAR A
ROUPA COM ÁGUA QUENTE?

Trate as nódoas com um produto especial para remover as nódoas ou amoleça as nódoas já secas em água antes de lavar a roupa na máquina: deixará assim de ter tanta necessidade de lavar a roupa com um programa de lavagem a quente. Poupe até 50% de energia utilizando programas de lavagem a 60°C.

CAPÍTULO 11

CONSEJOS ÚTILES
PARA EL USUARIO

Breves sugerencias para la utilización del electrodoméstico en el respeto del medio ambiente y con el máximo ahorro.

CARGAR AL MÁXIMO LA
LAVADORA

Para eliminar eventuales despilfarros de energía, agua o detergente se recomienda utilizar la máxima capacidad de carga de la lavadora. Es posible, ahorrar hasta el 50% de energía con una carga llena efectuada en una única colada, respecto a dos coladas a 1/2 carga.

CUANDO SIRVE REALMENTE EL
PRELAVADO?

Solamente para cargas particularmente sucias! Se ahorra del 5 al 15% de energía evitando la selección de la opción del prelavado para ropa de suciedad normal.

QUÉ TEMPERATURA DE
LAVADO SELECCIONAR?

La utilización de productos para eliminar manchas antes del lavado en la lavadora, reduce la necesidad de lavar a temperaturas superiores a 60°C. Es posible ahorrar hasta un 50% utilizando una temperatura de lavado de 60°C.

CHAPTER 11

CUSTOMER
AWARENESS

A guide environmentally friendly and economic use of your appliance.

MAXIMISE THE LOAD SIZE

Achieve the best use of energy, water, detergent and time by using the recommended maximum load size. Save up to 50% energy by washing a full load instead of 2 half loads.

DO YOU NEED TO PRE-WASH?

For heavily soiled laundry only! SAVE detergent, time, water and between 5 to 15% energy consumption by NOT selecting Prewash for slight to normally soiled laundry.

IS A HOT WASH REQUIRED?

Pretreat stains with stain remover or soak dried in stains in water before washing to reduce the necessity of a hot wash programme. Save up to 50% energy by using a 60°C wash programme.

LAVAGE

CAPACITÉ VARIABLE
AUTOMATIQUE

Cette machine peut adapter automatiquement le niveau d'eau au type et à la quantité de linge. Vous pouvez ainsi obtenir un lavage "personnalisé", même du point de vue énergétique. Ce système permet de diminuer la consommation d'énergie et réduit nettement les temps de lavage.

EXEMPLE:

Pour les tissus extrêmement délicats nous conseillons d'utiliser un filet. Supposons que le linge à laver soit en COTON EXTREMEMENT SALE (s'il a des taches particulièrement résistantes les enlever avec un détachant).

Nous vous conseillons de ne pas faire un lavage exclusivement de serviettes-éponge qui, absorbant beaucoup d'eau, deviennent trop lourdes.

- Ouvrir le tiroir à produits lessiviels (P).
- Remplir le bac de lavage II avec 120 g de produit.
- En cas de besoin, remplir le bac des additifs avec 50 ml de produit .
- Fermer le tiroir (P).

WASCHEN

UNTERSCHIEDLICHE
WÄSCHEMENGEN

Die Waschmaschine gleicht die Wassermenge automatisch an Art und Menge der Wäsche an. So ist, auch im Hinblick auf den Energieverbrauch, eine sehr "individuelle" Form des Waschens möglich. Dieses System ermöglicht eine spürbare Reduzierung sowohl des Wasserverbrauches als auch der Waschzeiten.

BEISPIEL:

Für die Wäsche extrem empfindlicher Teile empfiehlt sich die Verwendung eines Waschnetzes. Angenommen, Sie waschen z.B. STARK VERSCHMUTZTE BAUMWOLLE (auf die hartnäckigen Flecken vorher eine geeignete Waschpaste auftragen). Waschen Sie nach Möglichkeit niemals ausschließlich sehr saugfähige Wäschestücke, die, bedingt durch die extreme Wasseraufnahme, sehr schwer werden.

- Waschmittelbehälter (P) öffnen.
- in das Fach mit II (Hauptwäsche) ca 120 g Waschmittel geben.
- auf Wunsch ca. 50 ml Zusatzmittel in den Behälter  für Zusatzmittel geben.
- Waschmittelbehälter (P) schließen.

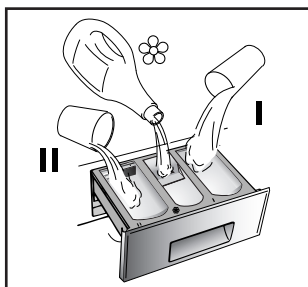
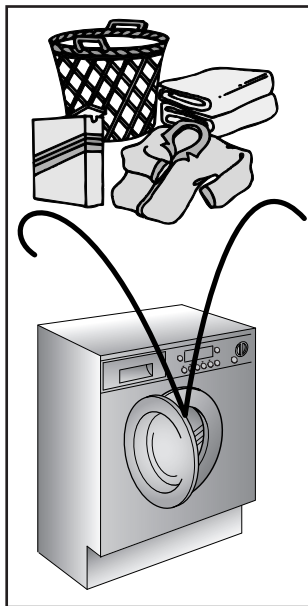

LAVAGEM

CAPACIDADE VARIÁVEL

Esta máquina ajusta automaticamente o nível de água ao tipo e quantidade de água e roupa a lavar. Torna-se assim possível obter uma lavagem "personalizada", inclusive do ponto de vista da poupança energética. O sistema proporciona uma redução do consumo de energia e uma redução sensível da duração da lavagem.

EXEMPLO:

Sempre que lavar peças de roupa extremamente delicadas, coloque-as dentro de um saco de rede.

Suponhamos que a carga de roupa a lavar é composta por ROUPA DE ALGODÃO MUITO SUJA (as nódoas mais difíceis deverão ser removidas com um detergente especial).

Recomendamos que nunca carregue a máquina só com atalhados, pois estes tecidos absorvem muita água, ficando muito pesados.

- Abra a gaveta para detergente (P).
- Deitar 120 g de detergente no compartimento da gaveta para detergente II.
- Deitar 50 cc do aditivo pretendido, no compartimento para aditivos .
- Feche a gaveta do detergente (P).

LAVADO

CAPACIDA VARIABLE

Esta lavadora adapta automáticamente el nivel del agua al tipo y cantidad de ropa. Así pues, es posible obtener una colada "personalizada", incluso desde el punto de vista energético. Este sistema aporta una disminución del consumo de energía y una sensible reducción del tiempo de lavado.

EJEMPLO:

Para tejidos delicados se aconseja el uso de una bolsa de rejilla.

Supongamos que la colada que va a hacer sea de ALGODON MUY SUCIO (si hay manchas especialmente resistentes, quítelas con la pasta apropiada).

Le aconsejamos no realizar una colada con sólo prendas de tejidos esponjosos, ya que al absorber mucha agua, se hacen demasiado pesadas.

- Abra la cubeta del detergente (P).
- Ponga en el compartimento II de lavado 120 g de detergente.
- Ponga 50 cc del aditivo que desee en el compartimento para aditivos .
- Cierra la cubeta del detergente (P).

WASHING

VARIABLE CAPACITY

This washing machine automatically adapts the level of the water to the type and quantity of washing. In this way it is also possible to obtain a "personalized" wash from an energy saving point of view. This system gives a decrease in energy consumption and a sensible reduction in washing times.

EXAMPLE:

A net bag should be used for particularly delicate fabrics.

Let us suppose that the washing consists of HEAVILY SOILED COTTON (tough stains should be removed with suitable stain removal).

It is advisable not to wash a load made up entirely of articles in towelling fabric which absorb a lot of water and become too heavy.

- Open the detergent drawer (P).
- Put 120 g in the main wash compartment marked II.
- Put 50 ml of the desired additive in the additives compartment .
- Close the detergent drawer (P).

FR

- Vérifier que le robinet d'eau soit ouvert.
- Vérifier que la vidange soit placée correctement.

SÉLECTION DU PROGRAMME
Sélectionnez le programme en tournant le sélecteur de programmes et en alignant le nom du programme sur l'indicateur.

L'écran affichera les réglages du programme sélectionné.

Ajustez la température si nécessaire

Pressez les boutons d'options si besoin

Appuyez sur le bouton " START " et quelques secondes plus tard, le programme se lance.

Le cycle de lavage se réalisera avec la manette des programmes arrêtée sur le programme sélectionné jusqu'à la fin de celui-ci.

Attention: En cas de coupure de courant pendant un programme de lavage, une mémoire spéciale restaure le programme sélectionné et, lorsque le courant est rétabli, reprend le cycle là où il s'est arrêté.

- A la fin du programme, le mot "End" apparaîtra sur l'écran.
- Lorsque le programme est terminé:
- Attendez que le verrou de porte se désactive. Le voyant lumineux "Témoin de verrouillage de porte" s'éteint après environ 2 minutes;
- Mettez la machine à l'arrêt en tournant le sélecteur de programme à la position OFF.
- Ouvrez la porte.
- Enlevez le linge.

POUR TOUS LES TYPES DE LAVAGE CONSULTER TOUJOURS LE TABLEAU DES PROGRAMMES ET SUIVRE LA SEQUENCE DES OPERATIONS INDIQUEE.

DE

- überzeugen Sie sich, daß die Wasserzufuhr geöffnet ist.
- daß der Ablaufschlauch richtig angebracht ist.

PROGRAMM WÄHLEN
Die Programmtabelle oder die Programmübersicht am Gerät hilft Ihnen, das geeignete Programm für Ihre Wäsche zu finden.
Drehen Sie den Programmwählschalter auf das gewünschte Programm, bis die Programmnummer mit der Anzeigemarke übereinstimmt
Das Display zeigt sodann die Voreinstellungen des gewählten Programms.

Bei Bedarf Waschtemperatur verändern.

Optionstasten (sofern gewünscht) drücken.

Drücken Sie die Taste START/PAUSE.
Das Programm startet.

Während des Waschgangs bleibt der Programmwählschalter bis zum Ende des Programmes auf dem gewählten Programm stehen.

ACHTUNG: Bei einem eventuellen Stromausfall während des Betriebs der Waschmaschine werden die gewählten Einstellungen in einem speziellen Speicher abgespeichert, so daß das Gerät wieder dort anfängt zu arbeiten, wo es aufgehört hatte, wenn der Strom wieder da ist.

- Am Ende des Programmes erscheint im Display die Anzeige "End"
- Warten Sie, bis die Türverriegelungsanzeige ausgeht (2 Minuten nach Programmende).
- Schalten Sie die ab und Waschmaschine stellen Sie den Programmwählschalter auf die Position OFF
- Das Bullage öffnen und die Wäsche entnehmen.

BE NUTZEN SIE FÜR JEDE WÄSCHE DIE PROGRAMMTABELLE UND BEACHTEN SIE DIE O.A. REIHENFOLGE.

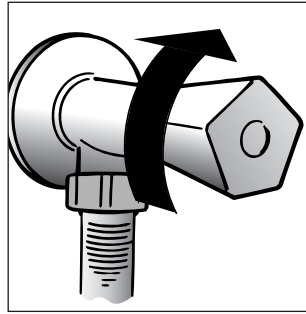

PT

- *Certifique-se de que a torneira de alimentação de água esteja aberta.*
- *Certifique-se também de que o tubo de descarga está bem colocado.*

SELECCÃO DO PROGRAMA.
Utilize o guia de programas para seleccionar o mais adequado. Rode o selector activando o programa que está seleccionado. No visor são apresentadas as regulações para o programa seleccionado.

Ajuste a temperatura de lavagem, se for necessário.

Prima os botões de selecção de opções (se for necessário)

Seleccionando o botão de "START" a máquina apresenta a sequência do programa.

O botão mantém-se intacto, mesmo quando o programa está a decorrer.

Aviso: *Se houver um corte na corrente eléctrica enquanto a máquina estiver a funcionar, o programa seleccionado fica registado numa memória especial e, quando a energia eléctrica for restaurada o programa continuará a partir do ponto onde tinha ficado.*

- *Quando o programa chega ao fim, a indicação "End" (fim) é apresentada no visor*
- *Aguarde que a porta fique desbloqueada (cerca de 2 minutos, após o programa ter terminado).*
- *Desligue a máquina, rodando o selector para a posição "OFF".*
- *Abra a porta e retire a roupa.*

A TABELA DE PROGRAMAS CONTÉM INFORMAÇÕES SOBRE TODOS OS TIPOS DE LAVAGEM. CONSULTE-A PARA ESCOLHER O PROGRAMA ADEQUADO À ROUPA QUE VAI LAVAR, E SIGA AS OPERAÇÕES PELA ORDEM AQUI APRESENTADA.

ES

- Asegúrese de que el grifo del agua esté abierto,
- Que el desagüe esté en posición correcta.

SELECCIÓN DEL PROGRAMA
Utilice como referencia la tabla de programas para seleccionar el programa más adecuado.
Girando el selector se activa el programa elegido. En el display se visualizarán los parámetros del programa elegido.

Modificar ocasionalmente la temperatura de lavado.

Pulsar las teclas de opciones (si se desea)

Seleccionando la tecla START la lavadora inicia la secuencia de lavado.

El ciclo de lavado mantendrá el mando programador fijo sobre el programa seleccionado hasta la finalización del lavado.

Atención: Si hubiese un corte en el suministro eléctrico durante el funcionamiento de la lavadora, la función memoria conservará la selección efectuada y, al reiniciarse el suministro eléctrico, la lavadora continuará lavando desde el punto en que se paró.

- Al término del programa se visualizará la palabra "End" en el display.
- Espere hasta que se apague el piloto de puerta asegurada (2 minutos después de finalizar el programa).
- Apague el aparato colocando el mando selector de programas en posición "OFF".
- Abra la puerta y extraiga la ropa.

PARA CUALQUIER TIPO DE LAVADO, CONSULTE SIEMPRE LA TABLA DE LOS PROGRAMAS Y SIGA LA SECUENCIA DE LAS OPERACIONES TAL COMO VIENE INDICADO.

EN

- Ensure that the water inlet tap is turned on.
- And that the discharge tube is in place.

PROGRAMME SELECTION
Refer to the programme guide to select the most suitable programme.
Turning the selector knob required programme is activate.
The display will show the settings for the programme selected.

Adjust the wash temperature if necessary.

Press the option buttons (if required)

Then press the START button. When the START button is pressed the machine sets the working sequence in motion.

The programme carries out with the programme selector stationary on the selected programme fill cycle ends.

Warning: If there is any break in the power supply while the machine is operating, a special memory stores the selected programme and, when the power is restored, it continues where it left off.

- When the programme has ended the word "End" will appear on the display
- Wait for the door lock to be released (about 2 minutes after the programme has finished).
- Switch off the machine by turning the programme selector to the "OFF" position.
- Open the door and remove the laundry.

FOR ALL TYPES OF WASH CONSULT THE PROGRAMME TABLE AND FOLLOW THE OPERATIONS IN THE ORDER INDICATED.

CHAPITRE 12

NETTOYAGE ET
ENTRETIEN
ORDINAIRE

Ne jamais utiliser de produits abrasifs, d'alcool et/ou de diluant, pour laver l'extérieur de votre machine; il suffit de passer un chiffon humide.

La machine n'a besoin que de peu d'entretien:

- Nettoyage des bacs.
- Déménagements ou longues périodes d'arrêt de la machine.

NETTOYAGE DES BACS

Même si cette opération n'est pas strictement nécessaire, il vaut mieux nettoyer de temps en temps les bacs à produits lessiviels.

Il suffit de tirer légèrement sur le tiroir pour l'extraire.

Nettoyer le tiroir sous un jet d'eau.

Remettre le tiroir dans sa niche.

KAPITEL 12

REINIGUNG UND
ALLGEMEINE
WARTUNG

Benutzen Sie für die äußere Reinigung niemals Scheuermittel, Alkohol oder Verdünnungsmittel. Es genügt, wenn Sie die Maschine mit einem feuchten Lappen abwischen.

Das Gerät braucht nur sehr wenig Pflege:

- Reinigung des Waschmittelbehälters
- Umzug oder längerer Stillstand der Maschine.

REINIGUNG DES
WASCHMITTELBEHÄLTERS

Obwohl nicht unbedingt notwendig, empfiehlt es sich, den Behälter gelegentlich von Waschmittel- und Weichspülerrückständen zu reinigen.

Hierzu den Behälter mit wenig Kraft herausziehen.

Die Rückstände unter fließendem Wasser abspülen.

Den Behälter wieder einschieben.

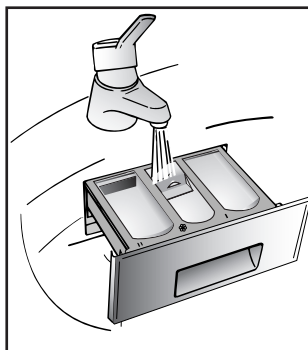
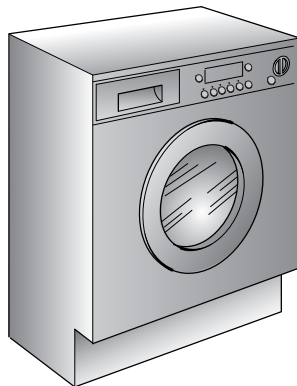

CAPÍTULO 12

LIMPEZA E
MANUTENÇÃO DA
MAQUINA

Não utilize produtos abrasivos, com álcool, soluções alcoólicas e/ou diluentes para limpar as paredes externas da máquina: basta passar um pano húmido para a limpar.

Esta máquina requiere muito pouca manutenção:

- *Limpeza da gaveta do detergente.*
- *Adopção de medidas especiais quando a máquina vai ser mudada de sítio (mudança de casa, por exemplo) ou quando a máquina estiver muito tempo sem funcionar.*

LIMPEZA DA GAVETA DO
DETERGENTE

Embora não seja estritamente necessário, é recomendável limpar ocasionalmente os resíduos de detergente, de branqueador e de aditivos da gaveta do detergente.

Para tal, deverá puxar suavemente a gaveta toda para fora.

Lave cuidadosamente cada um dos compartimentos sob um jacto de água, e volte a colocar a gaveta na máquina.

CAPÍTULO 12

LIMPIEZA Y
MANTENIMIENTO
ORDINARIO

Para su limpieza exterior no use productos abrasivos, alcohol y/o disolventes, basta sólo una pasada con un paño húmedo.

La lavadora necesita muy poco mantenimiento:

- Limpieza de la cubeta y sus compartimentos
- Traslados o largos períodos de inactividad de la máquina.

LIMPIEZA DE LA CUBETA DEL
DETERGENTE Y SUS
COMPARTIMENTOS

Aunque no sea estrictamente necesario, es conveniente limpiar de vez en cuando los compartimentos del detergente, blanqueadores y aditivos.

Para esta operación basta extraerlos haciendo un poco de fuerza.

Limpie todo el contenido bajo un chorro de agua.

Vuelva a colocar todo en su sitio.

CHAPTER 12

CLEANING AND
ROUTINE
MAINTENANCE

Do not use abrasives, spirits and/or diluents on the exterior of the appliance. It is sufficient to use a damp cloth.

The washing machine requires very little maintenance:

- Cleaning of drawer compartments.
- Removals or long periods when the machine is left standing.

CLEANING OF DRAWER
COMPARTMENTS

Although not strictly necessary, it is advisable to clean the detergent, bleach and additives compartments occasionally.

Remove the compartments by pulling gently.

Clean with water.

Put the compartments back into place

FR

DEMEMAGEMENTS OU LONGUES PERIODES D'ARRET DE LA MACHINE

En cas de déménagement, ou de longues périodes d'arrêt de la machine dans des endroits non chauffés, il faut vidanger soigneusement tous ses tuyaux.

Débrancher le courant et se servir d'un seau. Enlever la bague sur le tuyau et le plier vers le bas, dans le seau, jusqu'à ce qu'il ne sorte plus d'eau.

Après cette opération, la répéter en sens inverse.

DE

UMZUG ODER LÄNGERER STILLSTAND DER MASCHINE

Bei einem Umzug, oder wenn die Maschine längere Zeit in ungeheizter Umgebung stillstehen wird, müssen alle Schläuche vollständig entleert werden.

Strom abschalten und eine Waschsüssel bereitstellen.

Schlauch von der Klemme nehmen und bis zur völligen Entleerung in die Schüssel halten.

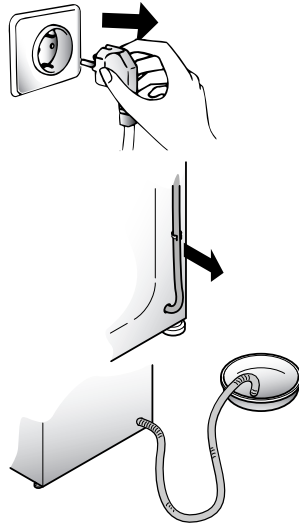

PT

O QUE FAZER SE MUDAR A MÁQUINA DE SÍTIO OU SE A MÁQUINA ESTIVER MUITO TEMPO SEM FUNCIONAR

Caso tenha de transportar a máquina, ou sempre que esta estiver sem trabalhar por um período de tempo prolongado num local não aquecido, deverá escoar totalmente a água de todas as mangueiras.

Para tal, deverá desligar previamente a máquina da corrente, retirando a respectiva ficha da tomada. Irá necessitar de um recipiente para recolher a água.

Solte o tubo de alimentação de água do respectivo suporte, puxe-o para baixo e esvazie toda a água para un recipiente e volte a colocar o tubo no respectivo suporte.

Repita esta operação para o tubo de esgoto da água.

ES

TRASLADOS O LARGOS PERÍODOS DE INACTIVIDAD DE LA MÁQUINA

En eventuales traslados o en caso que la máquina estuviese inactiva durante largo período de tiempo en lugares fríos, hay que vaciar completamente todo residuo de agua en los tubos.

Estando desconectada suelte el tubo de la abrazadera y dirijalo hacia abajo, en el cubo, hasta conseguir la salida completa del agua.

Finalizada la operación, repita los pasos en sentido contrario.

EN

REMOVALS OR LONG PERIODS WHEN THE MACHINE IS LEFT STANDING

For eventual removals or when the machine is left standing for long periods in unheated rooms, the drain hose should be emptied of all remaining water.

The appliance must be switched off and unplugged. A bowl is needed. Detach the drainage hose from the clamp and lower it over the bowl until all the water is removed.

Repeat the same operation with the water inlet hose.

ANOMALIE	CAUSE	REMEDE
1. Aucun fonctionnement sur n'importe quel programme	La fiche n'est pas introduite dans la prise de courant	Brancher la fiche
	L'interrupteur général n'est pas branché	Brancher l'interrupteur général
	L'énergie électrique est coupée	Contrôler
	Les valves de l'installation électrique sont défectueuses	Contrôler
	Portillon ouvert	Fermer le portillon
2. Absence d'alimentation d'eau	Voir cause 1	Contrôler
	Robinet de l'eau fermé	Ouvrir le robinet d'alimentation d'eau
	Programmeur mal positionné	Positionner correctement le timer
3. L'eau n'est pas évacuée	Tuyau de vidange plié	Redresser le tuyau de vidange
4. Présence d'eau sur le sol tout autour de la machine	Fuite du joint se trouvant entre le robinet et le tuyau de remplissage	Remplacer le joint et serrer à fond le tube sur le robinet
5. La machine n'essore pas	La machine n'a pas encore évacué l'eau	Attendre quelques minutes et la machine évacuera l'eau
	La fonction "suppression d'essorage" est introduite (exclusivement sur certains modèles)	Relever la touche "exclusion centrifugation"
6. De fortes vibrations pendant la phase de centrifugation	La machine n'est pas à niveau	Régler les pieds
	Les étriers de transport n'ont pas été enlevés	Enlever les étriers de transport
	La charge de linge n'est pas répartie de façon uniforme	Répartir le linge de façon uniforme
7. L'affichage indique l'erreur: 0,1,5,7,8,9	-	Appelez le service technique.
8. L'affichage indique l'erreur 2	Pas de remplissage d'eau.	Vérifiez que les robinets d'eau sont bien ouverts.
9. L'affichage indique l'erreur 3	Pas de pompage.	Vérifiez que le tuyau d'évacuation n'est pas obstrué. Vérifiez que le tuyau d'évacuation n'est pas coudé.
10. L'affichage indique l'erreur 4	Trop-plein d'eau dans la machine.	Coupez l'alimentation en eau de la machine. Appelez le service technique.

Si le mauvais fonctionnement persiste, adressez-vous au Centre d'Assistance Technique et communiquez le nom du modèle indiqué sur la plaquette se trouvant sur la carrosserie à l'intérieur du hublot ou sur le bulletin de garantie.

En indiquant ces informations vous obtiendrez une intervention plus rapide et efficace.

1 L'utilisation des produits écologiques sans phosphates peut produire les effets suivants:

- L'eau de vidange du rinçage est trouble à cause de zéolites en suspension; l'efficacité du rinçage n'est absolument pas compromise;
- Présence de poudre blanche (zéolites) sur le linge à la fin du lavage: cette poudre ne pénètre pas dans le tissu et n'en altère pas la couleur;
- présence de mousse dans l'eau du dernier rinçage: elle ne signifie pas pour autant un mauvais rinçage;
- Les tensioactifs anioniques de la formule des produits pour machines à laver, s'enlèvent difficilement du linge et, même en toute petite quantité, ils peuvent provoquer d'importants phénomènes de formation de mousse;
- L'exécution d'autres cycles de rinçage, en de tels cas, n'apporte aucun avantage.

2 Avant d'appeler le Centre d'Assistance technique, si votre machine ne fonctionne pas, effectuer les contrôles susmentionnés.

FEHLVERHALTEN	GRUND	ABHILFE
1. Programme funktionieren nicht	Stecker nicht in der Steckdose	Stecker einstecken
	Hauptschalter nicht eingedrückt	Strom einschalten
	Stromausfall	Kontrollieren
	Sicherungen defekt	Kontrollieren
	Bullauge nicht geschlossen	Bullauge schließen
2. Kein Wasserzulauf	Siehe Gründe zu 1	Kontrollieren
	Wasserhahn geschlossen	Wasserhahn öffnen
3. Kein Wasserablauf	Programmwahlschalter nicht richtig eingestellt	Programmwahlschalter richtig einstellen
	Ablaufschlauch gekrümmt	Ablaufschlauch begradigen
4. Wasser auf dem Boden rund um das Gerät	Dichtung vom Wasserzulaufschlauch defekt	Dichtung ersetzen und Zulaufschlauch am Wasserhahn befestigen
5. Keine Schleudfunktion	Die Waschmaschine hat das Wasser noch nicht abgepumpt	Einige Minuten warten, bis das Wasser abgepumpt ist
	Taste "Schleuderstop" eingestellt (nur bei einigen Modellen)	Taste "Schleuderstop" herausdrücken
6. Starke Vibrationen während des Schleuderns	Waschmaschine nicht richtig justiert	Über die entsprechenden einstellbaren Füße justieren
	Transportstange noch nicht entfernt	Transportstange entfernen
	Wäsche nicht gleichmäßig in der Trommel verteilt	Wäsche gleichmäßig verteilen
7. Folgende Fehlermeldung auf dem Display: 0,1,5,7,8,9	-	Kundendienst anrufen.
8. Fehlermeldung 2 auf dem Display	Waschmaschine füllt sich nicht mit Wasser.	Überprüfen, ob der Wasserhahn aufgedreht ist.
9. Fehlermeldung 3 auf dem Display	Wasser wird nicht abgepumpt.	Überprüfen, ob der Ablaufschlauch verstopft ist. Überprüfen, ob der Schlauch geknickt ist.
10. Fehlermeldung 4 auf dem Display	Zu viel Wasser in Waschmaschine.	Wasserhahn für Waschmaschine zudrehen. Kundendienst anrufen.

Lässt sich der Fehler nicht beheben, wenden Sie sich bitte an den Technischen Kundendienst der Firma Teka. Geben Sie dabei das Maschinenmodell laut Typenschild * oder Garantieschein an, um eine schnelle effektive Hilfe zu ermöglichen.

* (welches sich im Bullauge befindet)

Achtung:

1 Die Verwendung von umweltfreundlichen Waschmitteln kann folgende Effekte auslösen:

- Die schwebenden Minerale führen zu einer Trübung des Spülwassers, die aber weder die Wirkung der Spülungen noch das Waschergebnis beeinflussen.
- Nach erfolgter Wäsche können sich auf der Wäsche Spuren weißen Pulvers (Minerale) befinden, die sich aber weder in der Wäsche festsetzen noch die Farben beeinträchtigen.
- Schaumbildung auf dem letzten Spülwasser bedeutet nicht unbedingt unzureichende Spülresultate.
- Die in den Waschmitteln enthaltenen waschaktiven anionischen Tenside sind häufig sehr schwer ausspülbar, und erzeugen auch in nur geringer Dosierung auffällige Schaummengen.
- Zusätzliche Spülgänge sind in solchen Fällen nicht sehr effektiv.

2 Bitte wenden Sie sich bei Defekten an der Maschine erst dann an den Kundendienst, wenn Sie anhand der obigen Liste selbst versucht haben, eventuelle Fehler zu beheben.

CAPÍTULO 13

AVARIA	CAUSA PROVÁVEL	ACÇÃO NECESSÁRIA
1. O programa não funciona	A máquina não está ligada à corrente	Ligue a máquina à corrente
	A tecla de ligar/desligar não foi premida	Pressione a tecla
	Falha da alimentação de corrente	Verifique
	Fusível disparado	Verifique, se necessário, substitua
	A porta não está bem fechada	Feche bem a porta
2. A máquina não mete água	Ver ponto (1)	Verifique
	Torneira de água fechada	Abra a torneira
	Seleção incorrecta de programa	Volte a seleccionar o programa
3. A máquina não despeja a água	Mangueira de esgoto dobrada ou torcida	Endireite a mangueira
4. Água no chão ao pé da máquina	Falta de vedação entre a torneira e a mangueira	Substitua o vedante e enrosque bem a mangueira
5. A máquina não faz a centrifugação	A água ainda não foi despejada	Espere alguns minutos
	Tecla "eliminação da centrifugação" premida (alguns modelos)	Liberte a tecla
6. Excesso de vibrações durante a centrifugação	Fixações de transporte não foram removidas	Remova-as
	A máquina está mal nivelada	Nivele a máquina com os pés ajustáveis
	A roupa está mal distribuída	Distribua a roupa de modo mais uniforme
7. No visor é apresentado o seguinte código de erro: 0, 1, 5, 7, 8, 9	-	Por favor entre em contacto com a Assistência Técnica.
8. No visor é apresentado o código de erro 2	A máquina não fez a carga da água.	Verifique se a torneira de alimentação de água à máquina está aberta.
9. No visor é apresentado o código de erro 3	A máquina não despeja a água.	Certifique-se de que a mangueira de descarga não está dobrada, torcida ou esmagada.
10. No visor é apresentado o código de erro 4	A máquina meteu uma quantidade excessiva de água.	Feche a alimentação de água à máquina. Por favor entre em contacto com a Assistência Técnica.

Se a máquina continuar a não funcionar entre em contacto com um Serviço de Assistência Técnica. Para que o serviço seja prestado com maior rapidez será recomendável indicar o modelo da máquina, tal como consta da placa de características ou no certificado de garantia.

Atenção:

1 A utilização de um detergente ecológico "sem fosfatos" poderá provocar os seguintes efeitos secundários: durante o ciclo de enxaguamento a água pode apresentar-se turva devido à presença de zeólitos em suspensão, o que não altera a eficácia do enxaguamento; presença de uma película de pó branco (zeólitos) na roupa no fim da lavagem. Esta película não fica incorporada nos tecidos e não altera a sua cor;

presença de espuma durante o último enxaguamento, o que não é necessariamente um sinal de um enxaguamento ineficaz; os agentes tenso-activos não iónicos presentes na composição dos detergentes para máquinas de lavar são frequentemente difíceis de remover da própria roupa e, mesmo que em pequenas quantidades, podem produzir sinais visíveis da formação de espuma; este fenómeno não é eliminado através de enxaguamentos posteriores sucessivos.

2 Se a sua máquina se avariar, antes de chamar um técnico para prestar assistência à sua máquina, proceda às verificações anteriormente referidas.

Salvaguardam-se erros e alterações!

CAPÍTULO 13

ANOMALÍA	CAUSA	SOLUCIÓN
1. No funciona con ningún programa	El enchufe de la corriente eléctrica no está conectado a la toma de corriente	Conecte el enchufe
	El botón del interruptor general no está pulsado	Pulse el interruptor general
	No hay corriente eléctrica	Compruébelo
	Las válvulas de la instalación eléctrica están averiadas	Compruébelo
	Puerta abierta	Cierre la puerta
	2. No carga agua	Vea causa 1
El grifo del agua está cerrado		Abra el grifo del agua
El timer no está posicionado correctamente		Posicione el timer correctamente
3. No descarga agua	El tubo de desagüe está doblado	Enderezca el tubo de desagüe
4. Presencia de agua en el suelo alrededor de la lavadora	Pérdida de agua por la guarnición de goma que está entre el grifo y el tubo de carga del agua	Sustituya la guarnición de goma y enrosque bien el tubo al grifo
5. No centrifuga	La lavadora todavía no ha vaciado el agua	Espere unos minutos, la máquina vaciará el agua
	"Exclusión de centrifugado" pulsado (sólo en algunos modelos)	Desactive el botón "exclusión centrifugado"
6. Fuertes vibraciones durante el centrifugado	La lavadora no está bien nivelada	Regule las patas regulables
	Los soportes de fijación del transporte no han sido retirados todavía	Retire los soportes de fijación del transporte
	La carga de ropa no ha sido distribuida uniformemente	Distribuya uniformemente la ropa
7. En la pantalla aparece el error n.0, 1, 5, 7, 8, 9.	-	Dirigirse al servicio de asistencia técnica.
8. En la pantalla aparece el error n. 2.	La lavadora no se llena de agua.	Comprobar que la llave del agua esté abierta.
9. En la pantalla aparece el error n. 3.	La lavadora no descarga el agua.	Comprobar que el desagüe esté libre. Comprobar que el tubo de desagüe no esté doblado.
10. En la pantalla aparece el error n. 4.	Hay demasiada agua en la lavadora.	Cerrar la llave del agua. Dirigirse al servicio de asistencia técnica.

Si la anomalía persistiese, diríjase al Centro Asistencia Técnica, indicando el modelo de lavadora, relacionado en la placa colocada en el mueble al interior de la puerta o en la hoja de garantía. Suministrando estas informaciones obtendrá un servicio más rápido y eficaz.

Atención

1 El uso de detergentes ecológicos sin fosfatos puede producir los siguientes efectos:

- El agua de vaciado de los aclarados es más turbia debido a la presencia de zeólitos en suspensión sin que resulte perjudicada la eficacia del aclarado.
- Presencia de polvo blanco (zeólitos) en la ropa al finalizar el lavado que no se incrusta en el tejido ni altera los colores.
- La presencia de espuma en el agua el último aclarado no es necesariamente una indicación de un mal aclarado.
- Los tensoactivos aniónicos presentes en las formulaciones de los detergentes para lavadoras, resultan ser a menudo difíciles de separar de la ropa y, aunque en una cantidad mínima, pueden producir visibles fenómenos de formación de espuma.
- La ejecución de más ciclos de aclarado, en casos como éste, no conlleva ningún beneficio.

2 Si su lavadora no funcionase, antes de llamar al Centro de Asistencia Técnica, compruebe los puntos arriba mencionados.

FAULT	CAUSE	REMEDY
1. Does not function on any programme	Mains plug not plugged in	Insert plug
	Mains switch not on	Turn on mains switch
	No power	Check
	Electric circuit fuses failure	Check
	Load door open	Close load door
2. Does not load water	See cause 1	Check
	Inlet tap turned off	Turn on water inlet tap
	Timer not set correctly	Set timer on correct position
3. Does not discharge water	Discharge tube bent	Straighten discharge tube
4. Water on floor around washing machine	Leak from the washer between the tap and inlet tube	Replace washer and tighten the tube on the tap
5. Does not spin	The washing machine has not discharged water	Wait a few minutes until the machine discharges water
	"No spin" setting (some models only)	Turn the programme dial onto spin setting
6. Strong vibrations during spin	Washing machine not perfectly level	Adjust special feet
	Transport bracket not removed	Remove transport bracket
	Washing load not evenly distributed	Distribute the washing evenly
7. Display reads error 0, 1, 5, 7, 8, 9	-	Call service.
8. Display reads error 2	No water fill.	Check water supplies are on.
9. Display reads error 3	No pump out.	Check drain is clear. Check drain hose is not kinked.
10. Display reads error 4	Machine overfilled with water.	Turn off water supply to machine. Call service.

If the fault should persist, contact a Technical Assistance Centre. For prompt servicing, give the model of the washing machine, to be found on the label placed on the cabinet inside of the porthole or on the guarantee certificate.

Important

1 The use of environment friendly detergents without phosphates may produce the following effects:

- The discharge rinse water may result cloudier due to the presence of zeolites in suspension. This does not compromise the efficiency of the rinses.
- The presence of white powder (zeolites) on the washing at the end of the washing cycle. This does not remain incorporated in the fabric and does not alter the colour.
- The presence of foam in the last rinse water which is not necessarily a sign of inadequate rinsing.
- The non-ionic surface-active agents present in the composition of washing machine detergents are often difficult to remove from the washing itself and, even in small quantities, may produce visible signs of the formation of foam.
- Carrying out further rinses, in cases such as this, is not useful.

2 If your washing machine fails to function, carry out the above-mentioned checks before calling the Technical Assistance Service.

Cet appareil est commercialisé en accord avec la directive européenne 2002/96/CE sur les déchets des équipements électriques et électroniques (DEEE).

En vous assurant que ce produit est correctement recyclé, vous participez à la prévention des conséquences négatives sur l'environnement et la santé publique qui pourrait être causé par une mise au rebut inappropriée de ce produit.

Le symbole sur ce produit indique qu'il ne doit pas être traité comme un déchet ménager. Il doit être rapporté jusqu'à un point de recyclage des déchets électriques et électroniques.

La collecte de ce produit doit se faire en accord avec les réglementations environnementales concernant la mise au rebut de ce type de déchets.

Pour plus d'information au sujet du traitement, de la collecte et du recyclage de ce produit, merci de contacter votre mairie, votre centre de traitement des déchets ou le magasin où vous avez acheté ce produit.

Dieses Elektrohaushaltsgerät ist entsprechend der EU-Richtlinie 2002/96/CE über Elektro- und Elektronik-Altgeräte (WEEE) gekennzeichnet. Bitte sorgen Sie dafür, dass das Gerät ordnungsgemäß entsorgt wird, damit mögliche negative Auswirkungen an Umwelt und Gesundheit vermieden werden, die bei einer unsachgemäßen Entsorgung des Altgerätes entstehen könnten.

Das Symbol auf dem Produkt bedeutet, dass dieses Gerät nicht in den normalen Hausmüll gehört, sondern den jeweiligen kommunalen Rücknahmesystemen für Elektro- und Elektronik-Altgeräte übergeben werden muss. Die Entsorgung muss im Einklang mit den geltenden Umweltrichtlinien für die Abfallentsorgung erfolgen.

Für nähere Informationen über Entsorgung und Recycling dieses Produktes wenden Sie sich bitte an Ihre kommunalen Einrichtungen (Umweltamt) oder an die Abfallentsorgungsgesellschaft Ihrer Stadt bzw. an Ihren Händler.

Este electrodoméstico está marcado conforme a la directiva Europea 2002/96/CE sobre los residuos de aparatos eléctricos y electrónicos (WEEE).

Asegurándose que este producto ha sido eliminado correctamente, ayudará a evitar posibles consecuencias negativas en el ambiente y la salud de las personas, que pudiera verificarse por causa de un anómalo tratamiento de este producto.

El símbolo sobre el producto indica que este aparato no puede ser tratado como un residuo doméstico normal, en su lugar deberá ser entregado al centro de recogida para reciclaje de aparatos eléctricos y electrónicos.

La eliminación debe ser efectuada de acuerdo con las reglas medioambientales vigentes para el tratamiento de los residuos.

Para información más detallada sobre el tratamiento, recuperación y reciclaje de este producto, por favor contacte con la oficina competente (del departamento de ecología y medioambiente), o su servicio de recogida a domicilio si lo hubiera o el punto de venta donde compró el producto.

Este electrodoméstico está marcado de acordo com o disposto na directiva europeia 2002/96/CE relativa aos residuos de equipamentos eléctricos e electrónicos (WEEE).

Ao assegurar que este produto seja correctamente eliminado, estará a prevenir eventuais consequências negativas para o ambiente e para a saúde, que, de outra forma, poderiam resultar de um tratamento incorrecto deste produto, quando eliminado.

O símbolo patente neste produto indica que ele não pode ser tratado como lixo doméstico. Em vez disso, deve ser entregue no centro de recolha apropriado, para reciclagem do equipamento eléctrico e electrónico.

A eliminação deste produto deve ser levada a cabo de acordo com os regulamentos localmente aplicáveis à eliminação e ao tratamento de lixo e resíduos.

Para obter informações mais detalhadas sobre o tratamento, a recuperação e a reciclagem deste produto, agradecemos que entre em contacto com a entidade municipal competente, com o serviço de eliminação de lixos e resíduos ou com o estabelecimento comercial onde adquiriu o produto.

This appliance is marked according to the European directive 2002/96/EC on Waste Electrical and Electronic Equipment (WEEE).

By ensuring this product is disposed of correctly, you will help prevent potential negative consequences for the environment and human health, which could otherwise be caused by inappropriate waste handling of this product.

The symbol on the product indicates that this product may not be treated as household waste. Instead it shall be handed over to the applicable collection point for the recycling of electrical and electronic equipment.

Disposal must be carried out in accordance with local environmental regulations for waste disposal.

For more detailed information about treatment, recovery and recycling of this product, please contact your local city office, your household waste disposal service or the shop where you purchased the product.

Le constructeur décline toute responsabilité pour les éventuelles erreurs d'imprimerie contenues dans le présent mode d'emploi. Il se réserve en outre le droit d'apporter toutes modifications qui se révéleraient utiles à ses propres produits sans pour autant en compromettre les caractéristiques essentielles.

Wir schließen die Haftung für alle evtl. Druckfehler aus. Kleinere Änderungen und technische Weiterentwicklungen im Detail vorbehalten.

El fabricante declina toda responsabilidad por los posibles errores de impresión que puedan haber en este librito. Asimismo, se reserva el derecho de efectuar las modificaciones que se consideren útiles a sus propios productos sin comprometer las características esenciales.

O fabricante declina toda a responsabilidade por possíveis erros de impressão que possam haver neste manual. Assim, reserva-se o direito de efectuar as modificações que se considerem úteis sem comprometer as características essenciais do produto.

The manufacturer declines all responsibility in the event of any printing mistakes in this booklet. The manufacturer also reserves the right to make appropriate modifications to its products without changing the essential characteristics.



TEKA GROUP

COUNTRY	CITY	COMPANY	CC	TELEPHONE	FAX
Australia	Victoria	TEKA AUSTRALIA Pty. Ltd.	61	3 9550 6100	3 9550 6150
Austria	Wien	KÜPPERSBUSCH GesmbH	43	1 866 800	1 866 8082
Belgium	Zellik	B.V.S.A. KÜPPERSBUSCH S.P.R.L.	32	2 466 8740	2 466 7687
Bulgaria	Sofia	TEKA BULGARIA FOOD.	359	2 9768 330	2 9768 332
Chile	Santiago de Chile	TEKA CHILE. S.A.	56	2 4386 000	2 4386 097
China (Pop. Rep.)	Shanghai	TEKA INTERNATIONAL TRADING (Shanghai)	86	21 511 688 41	21 511 688 44
Czech Republic	Libeň	TEKA CZ S.R.O.	420	2 84 691940	2 84 691923
Ecuador	Guayaquil	TEKA ECUADOR, S.A.	593	4 2251174	342 250 693
France	Cergy Pontoise	TEKA FRANCE S.A.S.	33	1 343 01597	1 343 01598
Germany	Haiger	TEKA KÜCHENTECHNIK GmbH	49	27718141-0	771 814 110
Greece	Athens	TEKA HELLAS A.E.	30	210 9760283	210 9712725
Hungary	Budapest	TEKA HUNGARY KFT	36	1 3542110	1 3542115
Indonesia	Jakarta	PT TEKA BUANA	62	21 390 5274	21 390 5279
Italy	Frosinone	TEKA ITALIA S.P.A.	39	0775 898271	0775 294681
Korea (Rep. South)	Seoul	TEKA KOREA CO. LTD.	82	2 599 4444	222 345 668
Malaysia	Selangor Darul Ehsan	TEKA KÜCHENTECHNIK (MALAYSIA) SDN.	60	3 7620 1600	3 7620 1626
Mexico	Mexico D.F.	TEKA MEXICANA S.A. de C.V.	52	555 133 0493	55 5762 0517
Pakistan	Lahore	KÜPPERSBUSCH-TEKA PAKISTAN Pvt. Ltd.	92	42 631 2182	42 631 2183
Poland	Pruszków	TEKA POLSKA SP. ZŃ.O.	48	22 7383270	22 7383278
Portugal	Ílhavo	TEKA PORTUGAL, S.A.	351	234 329 500	234 325 457
Russia	Moscow	TEKA RUS LLC	7	095 737 4690	095 737 4689
Singapore	Singapore	TEKA SINGAPORE PTE. LTD.	65	67342415	67346881
Spain	Santander	TEKA INDUSTRIAL, S.A.	34	942 355050	942 324499
Thailand	Bangkok	TEKA (THAILAND) CO. LTD.	66	2 6933237	2 6933242
Turkey	Istanbul	TEKA TEKNİK MUTFAK	90	212 288 3134	212 274 56 86
Ukraine	Kiev	TEKA UA	380	44 272 33 90	44 279 58 54
United Arab Emirates	Dubai	TEKA KÜCHENTECHNIK MIDDLE EAST FZE	971	4 887 2912	4 887 2913
United Kingdom	Milton Abingdon	TEKA PRODUCTS LTD.	44	1235 861916	1235 835107
USA	Tampa	TEKA USA, INC.	1	813 2888820	813 2888604
Venezuela	Caracas	TEKA ANDINA, S.A.	58	2 1229 12821	2 1229 12825

FR

DE

PT

ES

EN



Teka Industrial S.A.
 C/ Cajo, 17
 39011 Santander (Spain)
 Tel.: 34 - 942 355050
 Fax: 34 - 942 347694
<http://www.teka.es>

Teka Küchentechnik GmbH
 Sechsheldener Str. 122
 35708 Haiger (Germany)
 Tel.: 49 - 2771 8141 0
 Fax: 49 - 2771 8141 10
<http://www.teka.com>

