

NFE3 620 X

User Manual
Bedienungsanleitung
Manuel d'utilisation
Instrukcja użytkowania
Руководство пользователя
Manual del usuario
Manual do Utilizador
Brugervejledning
Εγχειρίδιο Χρήστη
Manual de instrucțiuni

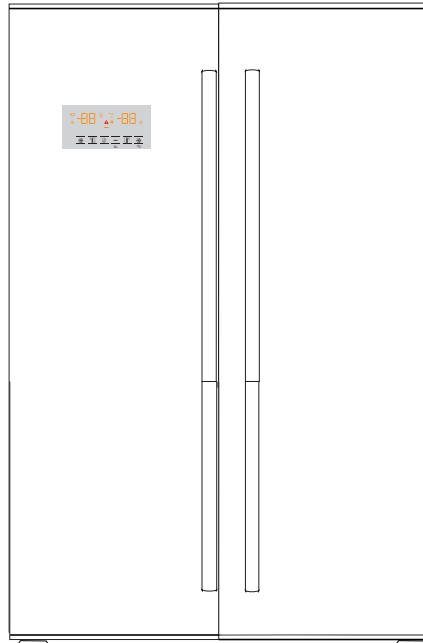

teka

Dear Customer,

We'd like you to achieve the optimal efficiency from our product, which has been manufactured in modern facilities with meticulous quality controls.

For this purpose, please fully read the user guide before using the product and keep the guide as a reference source. If you turn the product over to another person, provide this guide along with the product.

User guide ensure the quick and safe use of the product.

- Please read the user guide before installing and operating the product.
- Always observe the applicable safety instructions.
- Keep the user guide within easy reach for future use.
- Please read any other documents provided with the product.

Keep in mind that this user guide may apply to several product models. The guide clearly indicates any variations of different models.

Symbols and Remarks

The following symbols are used in the user guide:





	Important information and useful tips.
	Risk of life and property.
	Risk of electric shock.
	The product's packaging is made of recyclable materials, in accordance with the National Environment Legislation.

Table of Contents

1 Safety and environment instructions	3	5 Using the product	14
1.1. General safety	3	5.1. Activating the water filter replacing alert. . .	17
1.1.1 HC warning	4	5.2. Zero degree compartment	18
1.1.2 For models with water fountain	4	5.3. Vegetable bin	18
1.2. Intended use	4	5.4. Blue light	18
1.3. Child safety	4	5.5. Ionizer	18
1.4. Compliance with WEEE Directive and Disposing of the Waste Product	4	5.6. Odour filter	18
1.5. Compliance with RoHS Directive	4	5.7. Icematic and ice storage box	19
1.6. Package information	4	5.8. Freezing fresh food	20
2 Refrigerator	5	5.9. Recommendations for storing frozen foods	20
3 Installation	6	5.10. Deep freezer details	20
3.1. Right place for installation	6	5.11. Placing the food	21
3.2. Attaching the plastic wedges	6	5.12. Door open alert	21
3.3. Adjusting the stands	7	5.13. Interior light	21
3.4. Power connection	7	6 Maintenance and cleaning	22
3.5. Water connection	7	6.1. Preventing malodour	22
3.6. Connecting water hose to the product	8	6.2. Protecting plastic surfaces	22
3.7. Connecting to water mains	8	7 Troubleshooting	23
3.8. For products using water carboy	9		
3.9. Water filter	9		
3.9.1. Fixing external filter on the wall (Optional)	10		
3.9.2. Internal filter	11		
4 Preparation	13		
4.1. What to do for energy saving	13		
4.2. First Use	13		

1 Safety and environment instructions

This section provides the safety instructions necessary to prevent the risk of injury and material damage. Failure to observe these instructions will invalidate all types of product warranty.

1.1. General safety

- This product should not be used by persons with physical, sensory and mental disabilities, without sufficient knowledge and experience or by children. The device can only be used by such persons under supervision and instruction of a person responsible for their safety. Children should not be allowed to play with this device.
- In case of malfunction, unplug the device.
- After unplugging, wait at least 5 minutes before plugging in again. Unplug the product when not in use. Do not touch the plug with wet hands! Do not pull the cable to plug off, always hold the plug.
- Wipe the power plug's tip with a dry cloth before plugging in.
- Do not plug in the refrigerator if the socket is loose.
- Unplug the product during installation, maintenance, cleaning and repair.
- If the product will not be used for a while, unplug the product and remove any food inside.
- Do not use steam or steamed cleaning materials for cleaning the refrigerator and melting the ice inside. Steam may contact the electrified areas and cause short circuit or electric shock!
- Do not wash the product by spraying or pouring water on it! Danger of electric shock!
- In case of malfunction, do not use the product, as it may cause electric shock. Contact the authorized service before doing anything.
- Plug the product into an earthed socket. Earthing must be done by a qualified electrician.
- If the product has LED type lighting, contact the authorized service for replacing or in case of any problem.
- Do not touch frozen food with wet hands! It may adhere to your hands!

- Do not place liquids in bottles and cans into the freezer compartment. They may burst out!
- Place liquids in upright position after tightly closing the lid.
- Do not spray flammable substances near the product, as it may burn or explode.
- Do not keep flammable materials and products with flammable gas (sprays, etc.) in the refrigerator.
- Do not place containers holding liquids on top of the product. Splashing water on an electrified part may cause electric shock and risk of fire.
- Exposing the product to rain, snow, sunlight and wind will cause electrical danger. When relocating the product, do not pull by holding the door handle. The handle may come off.
- Take care to avoid trapping any part of your hands or body in any of the moving parts inside the product.
- Do not step or lean on the door, drawers and similar parts of the refrigerator. This will cause the product to fall down and cause damage to the parts.
- Take care not to trap the power cable.

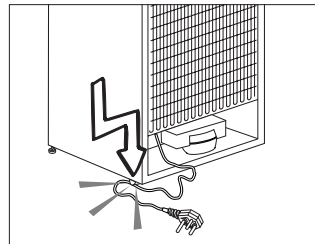

Safety and environment instructions

1.1.1 HC warning

If the product comprises a cooling system using R600a gas, take care to avoid damaging the cooling system and its pipe while using and moving the product. This gas is flammable. If the cooling system is damaged, keep the product away from sources of fire and ventilate the room immediately.



The label on the inner left side indicates the type of gas used in the product.

1.1.2 For models with water fountain

- Water supply pressure must be minimum 1 bar and maximum 8 bars.
- Use drinking water only.

1.2. Intended use

- This product is designed for home use. It is not intended for commercial use.
- The product should be used to store food and beverages only.
- Do not keep sensitive products requiring controlled temperatures (vaccines, heat sensitive medication, medical supplies, etc.) in the refrigerator.
- The manufacturer assumes no responsibility for any damage due to misuse or mishandling.

- The product's bench life is 10 years. The spare parts necessary for the product to function will be available for this period.

1.3. Child safety

- Keep packaging materials out of children's reach.
- Do not allow the children to play with the product.
- If the product's door comprises a lock, keep the key out of children's reach.

1.4. Compliance with WEEE Directive and Disposing of the Waste Product

This product complies with EU WEEE Directive (2012/19/EU). This product bears a classification symbol for waste electrical and electronic equipment (WEEE).

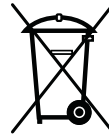

This product has been manufactured with high quality parts and materials which can be reused and are suitable for recycling. Do not dispose of the waste product with normal domestic and other wastes at the end of its service life. Take it to the collection center for the recycling of electrical and electronic equipment. Please consult your local authorities to learn about these collection centers.

1.5. Compliance with RoHS Directive

- This product complies with EU WEEE Directive (2011/65/EU). It does not contain harmful and prohibited materials specified in the Directive.

1.6. Package information

- Packaging materials of the product are manufactured from recyclable materials in accordance with our National Environment Regulations. Do not dispose of the packaging materials together with the domestic or other wastes. Take them to the packaging material collection points designated by the local authorities.

2 Refrigerator

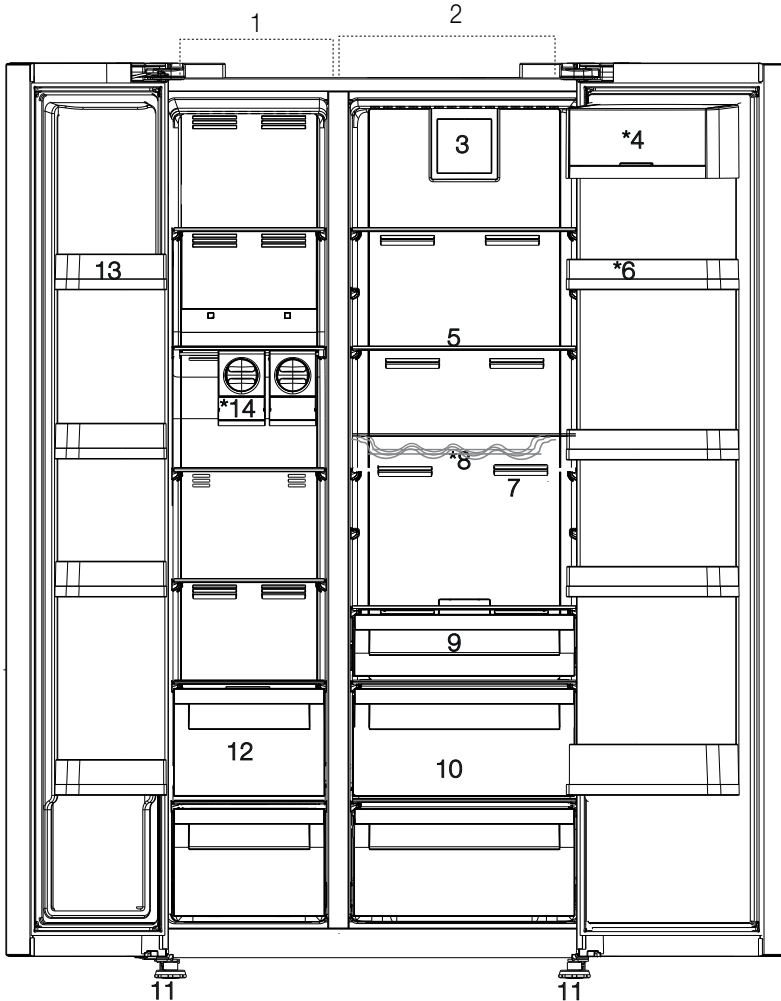

- 1- Freezer compartment
- 2- Cooler compartment
- 3- Fan
- 4- Butter-cheese compartment
- 5- Glass shelves
- 6- Cooler compartment door shelves
- 7- Odour filter
- 8- Bottle shelf
- 9- Zero degree compartment
- 10- Vegetable bins
- 11- Adjustable stands
- 12- Frozen food storing compartments
- 13- Freezer compartment door shelves
- 14- Icemats



*Optional: Figures in this user guide are schematic and may not be exactly match your product. If your product does not comprise the relevant parts, the information pertains to other models.

3 Installation

3.1. Right place for installation

Contact the Authorized Service for the product's installation. To ready the product for installation, see the information in the user guide and make sure the electric and water utilities are as required. If not, call an electrician and plumber to arrange the utilities as necessary.



WARNING: The manufacturer assumes no responsibility for any damage caused by the work carried out by unauthorized persons.



WARNING: The product's power cable must be unplugged during installation. Failure to do so may result in death or serious injuries!



WARNING: : If the door span is too narrow for the product to pass, remove the door and turn the product sideways; if this does not work, contact the authorized service.

- Place the product on a flat surface to avoid vibration.
- Place the product at least 30 cm away from the heater, stove and similar sources of heat and at least 5 cm away from electric ovens.
- Do not expose the product to direct sunlight or keep in damp environments.
- The product requires adequate air circulation to function efficiently. If the product will be placed in an alcove, remember to leave at least 5 cm distance between the product and the ceiling and the walls.
- Do not install the product in environments with temperatures below -5°C .

3.2. Attaching the plastic wedges

Use the plastic wedges in the provided with the product to provide sufficient space for air circulation between the product and the wall.

1. To attach the wedges, remove the screws on the product and use the screws provided with the wedges.

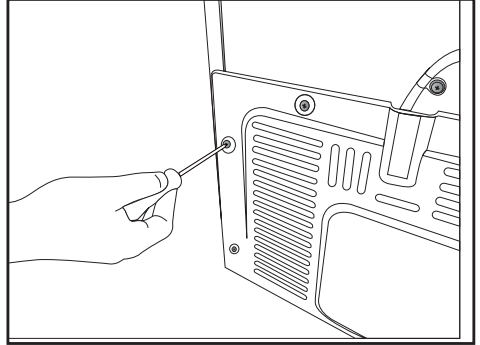

2. Attach 2 plastic wedges on the ventilation cover shown as j in the figure.

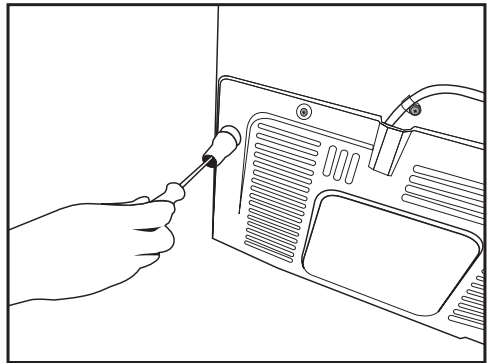

Installation

3.3. Adjusting the stands

If the product is not in balanced position, adjust the front adjustable stands by rotating right or left.

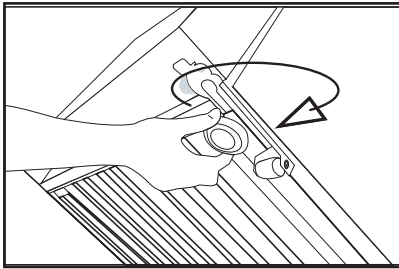
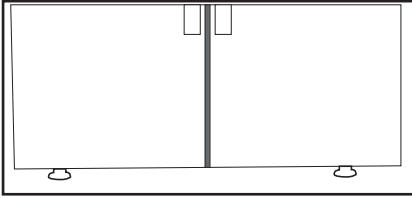

3.4. Power connection



WARNING: Do not use extension or multi sockets in power connection.



WARNING: Damaged power cable must be replaced by Authorized Service.



When placing two coolers in adjacent position, leave at least 4 cm distance between the two units.

- Our firm will not assume responsibility for any damages due to usage without earthing and power connection in compliance with national regulations.
- The power cable plug must be easily accessible after installation.
- Connect the refrigerator to an earthed socket with 220-240V/50 Hz voltage. The plug must comprise a 10-16A fuse.
- Do not use multi-group plug with or without extension cable between the wall socket and the refrigerator.

3.5. Water connection

(Optional)



WARNING: Unplug the product and the water pump (if available) during connection.

The product's water mains, filter and carboy connections must be rendered by authorizer service. The product can be connected to a carboy or directly to the water mains, depending on the model. To establish the connection, the water hose must first be connected to the product.

Check to see the following parts are supplied with your product's model:

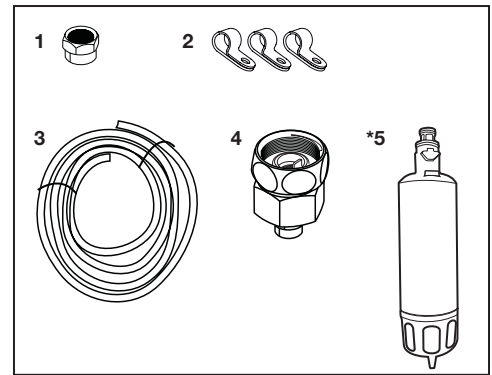

1. Connector (1 piece): Used to attach the water hose to the rear of the product.
2. Hose clip (3 pieces): Used to fix the water hose on the wall.
3. Water hose (1 piece, 5 meter diameter 1/4 inches): Used for the water connection.
4. Faucet adapter (1 piece): Comprises a porous filter, used for connection to the cold water mains.
5. Water filter (1 piece *Optional): Used to connect the mains water to the product. Water filter is not required if carboy connection is available.

Installation

3.6. Connecting water hose to the product

To connect the water hose to the product, follow the instructions below.

1. Remove the connector on the hose nozzle adaptor in the back of the product and run the hose through the connector.

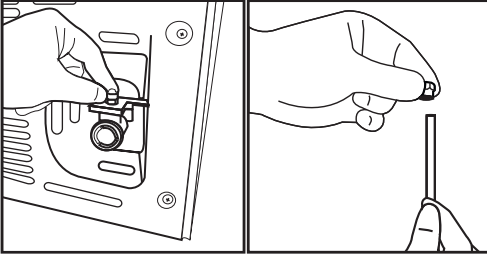

2. Push the water hose down tightly and connect to the hose nozzle adaptor.

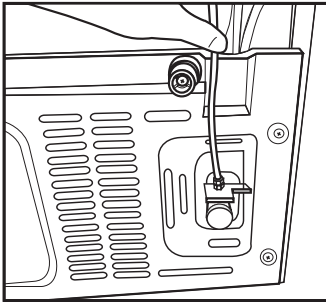

3. Tighten the connector manually to fix on the hose nozzle adaptor. You may also tighten the connector using a pipe wrench or pliers.

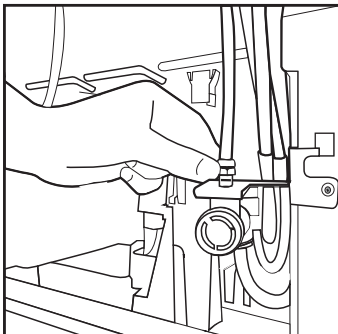

4. Connect the other end of the hose to the water mains (See Section 3.7) or, to use carboy, to the water pump (See Section 3.8).

3.7. Connecting to water mains (Optional)

To use the product by connecting to the cold water mains, a standard 1/2" valve connector must be installed to the cold water mains in your home. If the connector is not available or if you are unsure, consult a qualified plumber.

1. Detach the connector (1) from the faucet adaptor (2).

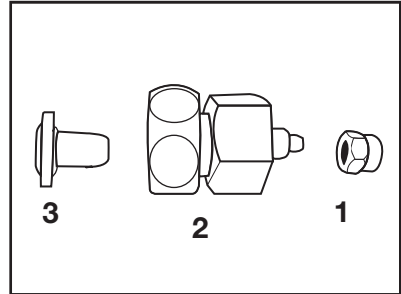

2. Connect the faucet adaptor to the water mains valve.

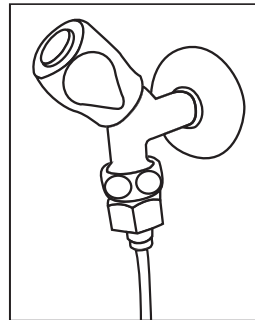

3. Attach the connector around the water hose.

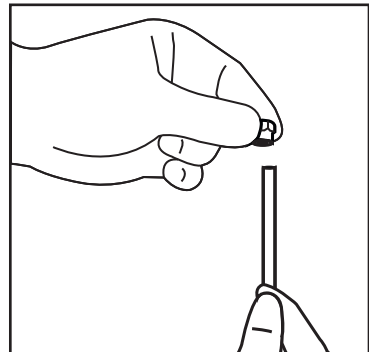

Installation

4. Attach the connector into the faucet adaptor and tighten by hand / tool.

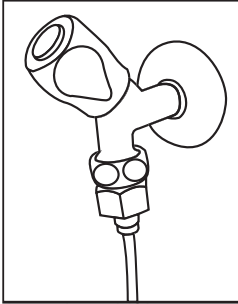

5. To avoid damaging, shifting or accidentally disconnecting the hose, use the clips provided to fix the water hose appropriately.

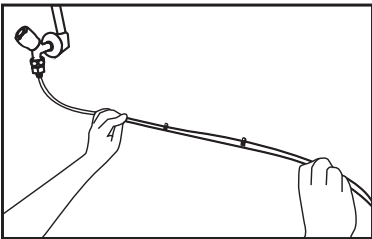

2. Connect the other end of the water hose to the water pump by pushing the hose into the pump's hose inlet.

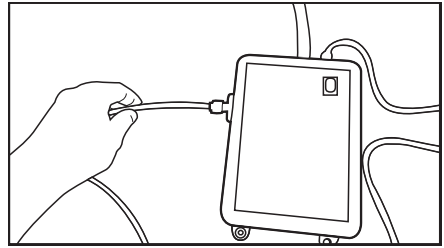

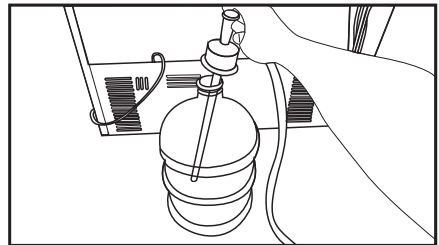

3. Place and fasten the pump hose inside the carboy.



 **WARNING:** After turning the faucet on, make sure there is no water leak on either end of the water hose. In case of leakage, turn the valve off and tighten all connections using a pipe wrench or pliers.

4. Once the connection is established, plug in and start the water pump.

	Please wait 2-3 minutes after starting the pump to achieve the desired efficiency.
	See also the pump's user guide for water connection.
	When using carboy, water filter is not required.

3.8. For products using water carboy (Optional)

To use a carboy for the product's water connection, the water pump recommended by the authorized service must be used.

1. Connect one end of the water hose provided with the pump to the product (see 3.6) and follow the instructions below.

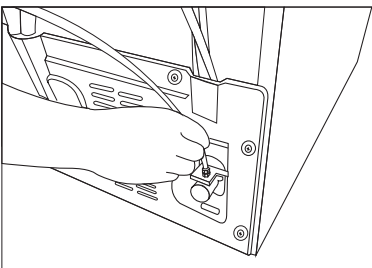

3.9 Water filter (Optional)

The product may have internal or external filter, depending on the model. To attach the water filter, follow the instructions below.

Installation

3.9.1. Fixing external filter on the wall (Optional)



WARNING: Do not fix the filter on the product.

Check to see the following parts are supplied with your product's model:

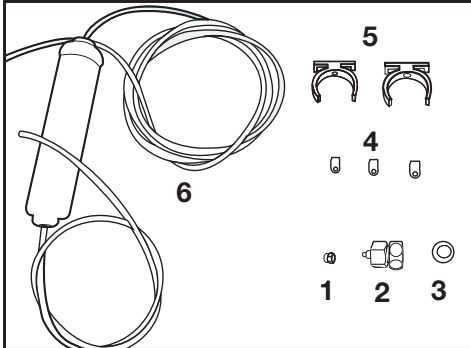

1. Connector (1 piece): Used to attach the water hose to the rear of the product.
 2. Faucet adapter (1 piece): Used for connection to the cold water mains.
 3. Porous filter (1 piece)
 4. Hose clip (3 pieces): Used to fix the water hose on the wall.
 5. Filter connecting apparatus (2 pieces): Used to fix the filter on the wall.
 6. Water filter (1 piece): Used to connect the product to the water mains. Water filter is not necessary when using carboy connection.
1. Connect the faucet adaptor to the water mains valve.
 2. Determine the location to fix the external filter. Fix the filter's connecting apparatus (5) on the wall.
 3. Attach the filter in upright position on the filter connecting apparatus, as indicated on the label. (6)

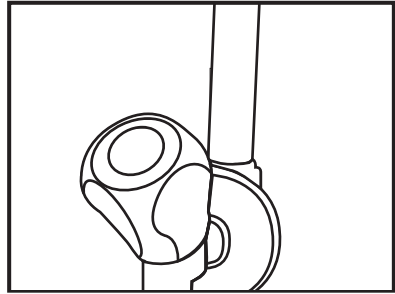

4. Attach the water hose extending from the top of the filter to the product's water connection adaptor, (see 3.6.)

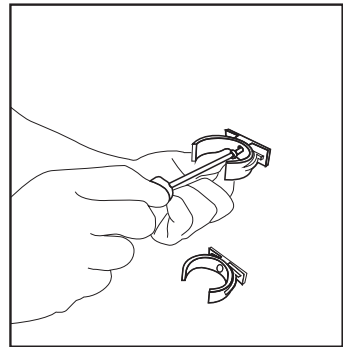

After the connection is established, it should look like the figure below.

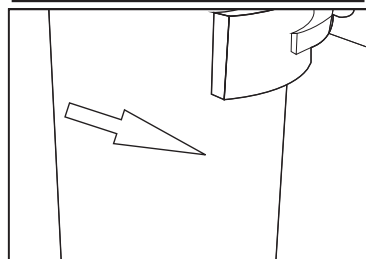
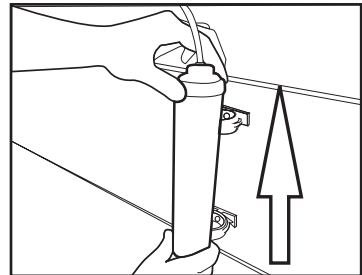

Installation

3.9.2. Internal filter

The internal filter provided with the product is not installed upon delivery; please follow the instructions below to install the filter.

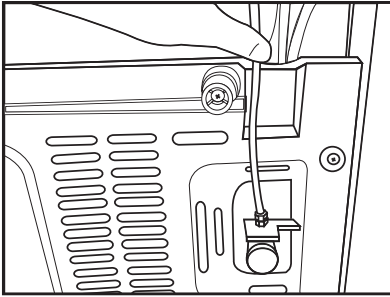

Water line:

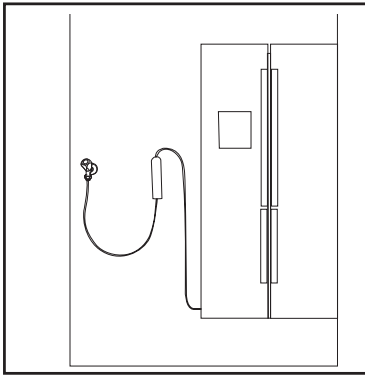

Carboy line:

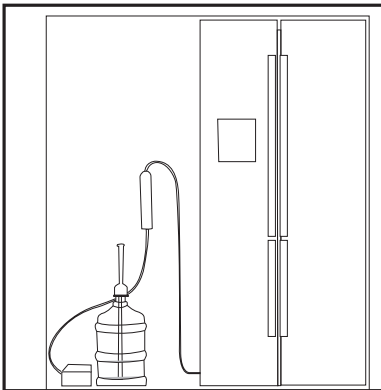

1. “Ice Off” indicator must be active while installing the filter. Switch the **ON-OFF** indicator using the “Ice” button on the screen.

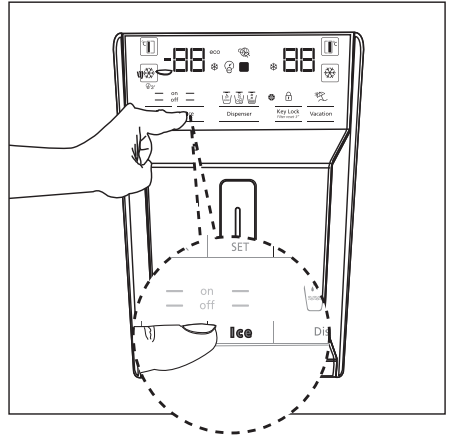

2. Remove the vegetable bin (a) to access the water filter.

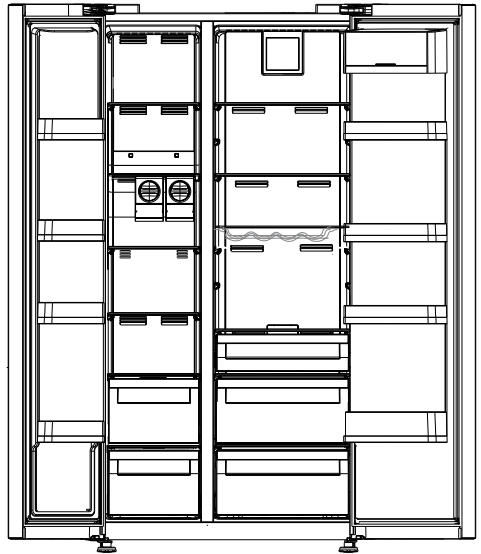

Do not use the first 10 glasses of water after connecting the filter.

Installation

3. Remove the water filter by-pass cover by pulling.



A few drops of water may flow out after removing the cover; this is normal.

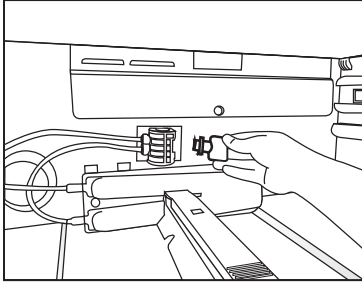

4. Place the water filter cover into the mechanism and push to lock in place.

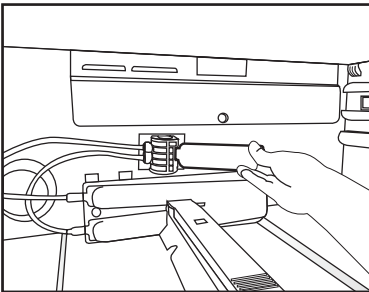

5. Push the **“Ice”** button on the screen again to cancel the **“Ice Off”** mode.



The water filter will clear certain foreign particles in the water. It will not clear the microorganisms in the water.



See section 5.2 for activating the filter replacing period.

4 Preparation

4.1. What to do for energy saving



Connecting the product to electronic energy-saving systems is harmful, as it may damage the product.

- Do not keep the refrigerator doors open for long periods.
- Do not place hot food or beverages into the refrigerator.
- Do not overfill the refrigerator; blocking the internal air flow will reduce cooling capacity.
- The energy consumption value specified for the refrigerator was measured with the freezer compartment's upper shelf removed, other shelves and the lowest drawers in place and under maximum load. The top glass shelf can be used, depending on the shape and size of food to be frozen.
- Depending on the product's features; defrosting frozen foods in the cooler compartment will ensure energy saving and preserve food quality.
- Make sure the foods are not in contact with the cooler compartment temperature sensor described below.

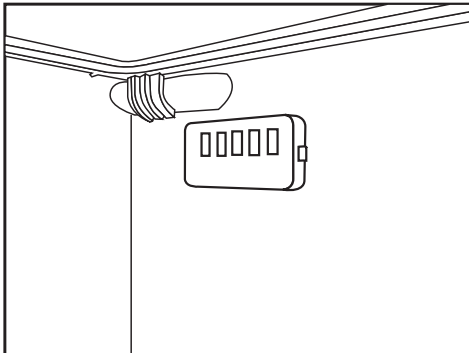

4.2. First Use

Before using your refrigerator, make sure the necessary preparations are made in line with the instructions in "Safety and environment instructions" and "Installation" sections.

- Keep the product running with no food inside for 6 and do not open the door, unless absolutely necessary.



A sound will be heard when the compressor is engaged. It is normal to hear sound even when the compressor is inactive, due to the compressed liquids and gasses in the cooling system.



It is normal for the front edges of the refrigerator to be warm. These areas are designed to warm up in order to prevent condensation.

5 Using the product

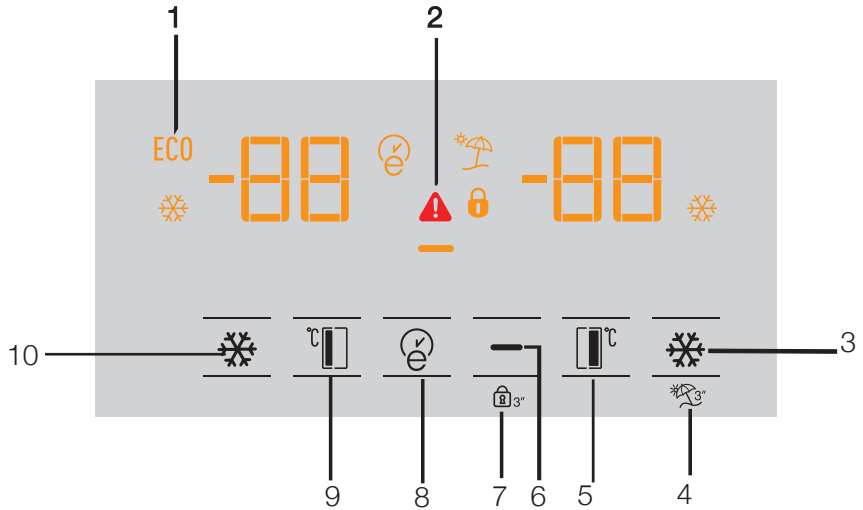

- 1- Economic use
- 2- High temperature / fault alert
- 3- Rapid cooling
- 4- Vacation function
- 5- Cooler compartment temperature setting
- 6- Energy saving (display off)
- 7- Keypad lock
- 8- Eco-fuzzy
- 9- Freezer compartment temperature setting
- 10- Rapid freezing



***Optional:** The figures in this user guide are intended as drafts and may not perfectly match your product. If your product does not comprise the relevant parts, the information pertains to other models.

Using the product

1. Economic use

This sign will light up when the freezer compartment is set to -18°C , the most economical setting. (ECO) Economic use indicator will turn off when rapid cooling or rapid freezing function is selected.



2. High temperature / fault alert

This indicator () will light up in case of temperature faults or fault alerts. If you see this indicator is lit up, please see the "recommended solutions for problems" section in this guide.

3. Rapid cooling

When the rapid cooling function is turned on, the rapid cool indicator will light up () and the cooler compartment temperature indicator will display the value 1. Push the Rapid cool button again to cancel this function. The Rapid cool indicator will turn off and return to normal setting. The rapid cooling function will be automatically cancelled after 1 hour, unless cancelled by the user. Too cool a large amount of fresh food, press the rapid cool button before placing the food in the cooler compartment.



4. Vacation function

To activate the Vacation function, press the button number (4) for () 3 seconds; this will activate the vacation mode indicator (). When the Vacation function is active, the cooler compartment temperature indicator displays the inscription "- -" and no cooling process will be active in the cooling compartment. This function is not suitable to keep food in the cooler compartment. Other compartments will remain cooled with the respective temperature set for each compartment. Push the vacation function button again to cancel this function.



5. Cooler compartment temperature setting

After pressing the button number (5), the cooler compartment temperature can be set to 8, 7, 6, 5, 4, 3, 2 and 1 respectively. ()

6. Energy saving (display off)

Pressing this button () will light up the energy-saving sign () and the Energy-saving function will activate. Activating the energy-saving function will turn off all other signs on the display. When the energy-saving function is active, pressing any button or opening the door will deactivate the energy-saving function and the display signals will return to normal. Pressing this button () again will turn off the energy-saving sign and deactivate the energy-saving function.

7. Keypad lock

Press the keypad lock button () simultaneously for 3 seconds. The keypad lock sign () will light up and the keypad lock will be activated; the buttons will be inactive when the Keypad lock is activated. Press the Keypad lock button again simultaneously for 3 seconds. The keypad lock sign will turn off and the keypad lock mode will be disengaged. Press the keypad lock button () to prevent changing the refrigerator's temperature settings.

8. Eco-fuzzy

To activate the eco-fuzzy function, press and hold the eco-fuzzy button for 1 second. When this function is active, the freezer will switch to the economic mode after at least 6 hours and the economic use indicator will light up. To deactivate the () eco-fuzzy function, press and hold the eco-fuzzy function button for 3 seconds. The indicator will light up after 6 hours when the eco-fuzzy function is active.

9. Freezer compartment temperature setting

The temperature in the freezer compartment is adjustable. Pressing the button number (9) will enable the freezer compartment temperature to be set at -18 , -19 , -20 , -21 , -22 , -23 and -24 .

Using the product

10. Rapid freezing

For rapid freezing, press the button number (10); this will activate the rapid freezing indicator (❄️).

When the rapid freezing function is turned on, the rapid freeze indicator will light up and the freezer compartment temperature indicator will display the value -27. Press the Rapid freeze button (❄️) again to cancel this function. The Rapid freeze indicator will turn off and return to normal setting.

The rapid freezing function will be automatically cancelled after 24 hours, unless cancelled by the user. To freeze a large amount of fresh food, press the rapid freeze button before placing the food in the freezer compartment.

Using the product

5.1. Activating the water filter replacing alert

(For products connected to water mains and comprising filter)

The water filter replacing alert is adjusted as described below.

1. Press the A (Keypad lock) button while the refrigerator is operational.

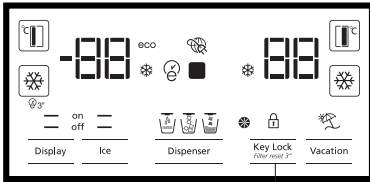

2. Then press the following buttons respectively

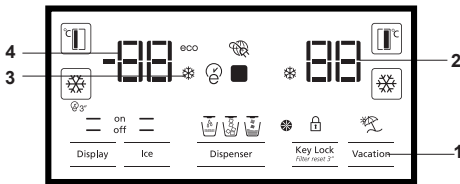

1. Vacation button
2. Cooler temperature adjustment button
3. Rapid cool adjustment button
4. Freezer temperature adjustment button

If the buttons are not pressed in the respective order, the button I indicator will turn off, a short audible alert will be heard and the Filter Replacement Alert indicator will light up.

The filter service life automatic calculation function is inactive by default. This function must be activated for products comprising a filter. Your refrigerator will automatically indicate the filter replacement period after 6 months. Repeating this process when the filter service life automatic calculation is active will cancel this function.

Using the product

5.2. Zero degree compartment

(Optional)

Use this compartment to keep delicatessen at lower temperatures or meat products for immediate consumption. Do not place fruits and vegetables in this compartment. You can expand the product's internal volume by removing any of the zero degree compartments. To remove the compartment, simply pull forth, lift up and pull out.

5.3. Vegetable bin

The refrigerator's vegetable bin is designed to keep vegetables fresh by preserving humidity. For this purpose, the overall cold air circulation is intensified in the vegetable bin. Keep fruits and vegetables in this compartment. Keep the green-leaved vegetables and fruits separately to prolong their life.

5.4. Blue light

(Optional)

The product's vegetable bins comprise blue light. The vegetables in the bin will continue photosynthesize under the blue light's wavelength effect and remain live and fresh.

5.5. Ionizer

(Optional)

The ionizer system in the cooler compartment's air duct serves to ionize the air. The negative ion emissions will eliminate bacteria and other molecules causing odour in the air.

5.6. Odour filter

(optional)

The odour filter in the cooler compartment's air duct will prevent undesirable odour formation.

Using the product

5.7. Icematic and ice storage box

(Optional)

Fill the icematic with water and put in place. The ice will be ready after approximately two hours. Do not remove the icematic to take the ice.

Turn the buttons on the ice chambers right-hand side by 90°; the ice will fall to the ice storage box below. You may then remove the ice storage box and serve the ice.



The ice storage box is intended for storing ice only. Do not fill with water. Doing so will cause it to break.

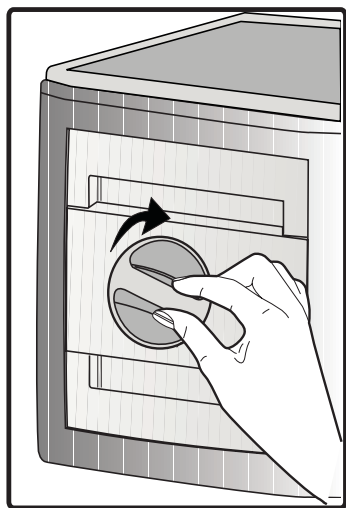

Using the product

5.8. Freezing fresh food

- To preserve food quality, the food items placed in the freezer compartment must be frozen as quickly as possible, use the rapid freezing for this.
- Freezing the food items when fresh will extend the storage time in the freezer compartment.
- Pack the food items in air-tight packs and seal tightly.
- Make sure the food items are packed before putting in the freezer. Use freezer holders, tinfoil and damp-proof paper, plastic bag or similar packaging materials instead of traditional packaging paper.
- Mark each food pack by writing the date on the package before freezing. This will allow you to determine the freshness of each pack every time the freezer is opened. Keep the earlier food items in the front to ensure they are used first.
- Frozen food items must be used immediately after defrosting and should not be frozen again.
- Do not free large quantities of food at once.

5.9. Recommendations for storing frozen foods

The compartment must be set to at least -18°C.

1. Place the food items in the freezer as quickly as possible to avoid defrosting.
2. Before freezing, check the “Expiry Date” on the package to make sure it is not expired.
3. Make sure the food’s packaging is not damaged.

5.10. Deep freezer details

As per the IEC 62552 standards, the freezer must have the capacity to freeze 4,5 kg of food items at -18°C or lower temperatures in 24 hours for each 100 litres of freezer compartment volume. Food items can only be preserved for extended periods at or below temperature of -18°C . You can keep the foods fresh for months (in deep freezer at or below temperatures of 18°C).

The food items to be frozen must not contact the already-frozen food inside to avoid partial defrosting.

Boil the vegetables and filter the water to extend the frozen storage time. Place the food in air-tight packages after filtering and place in the freezer. Bananas, tomatoes, lettuce, celery, boiled eggs, potatoes and similar food items should not be frozen. Freezing these food items will simply reduce the nutritional value and food quality, as well as possible spoiling which is harmful to health.

Freezer Compartment Setting	Cooler Compartment Setting	Descriptions
-18°C	4°C	This is the default, recommended setting.
-20,-22 veya -24°C	4°C	These settings are recommended for ambient temperatures exceeding 30°C.
Rapid Freeze	4°C	Use this to freeze food items in a short time, the product will reset to previous settings when the process is completed.
-18°C or colder	2°C	Use these settings if you believe the cooler compartment is not cold enough due to ambient temperature or frequently opening the door.

5.11.Placing the food

Freezer compartment shelves	Various frozen goods including meat, fish, ice cream, vegetables etc.
Cooler compartment shelves	Food items inside pots, capped plate and capped cases, eggs (in capped case)
Cooler compartment door shelves	Small and packed food or beverages
Vegetable bin	Fruits and vegetables
Fresh food compartment	Delicatessen (breakfast food, meat products to be consumed in short notice)

5.12.Door open alert

(Optional)

An audible alert will be heard if the product's door remains open for 1 minute. The audible alert will stop when the door is closed or any button on the display (if available) is pressed.

5.13.Interior light

Interior light uses a LED type lamp. Contact the authorized service for any problems with this lamp.

6 Maintenance and cleaning

Cleaning the product regularly will prolong its service life.



WARNING: Disconnect the power before cleaning the refrigerator.

- Do not use sharp and abrasive tools, soap, house cleaning materials, detergents, gas, gasoline, varnish and similar substances for cleaning.
- Melt a teaspoonful of carbonate in the water. Moisten a piece of cloth in the water and wring out. Wipe the device with this cloth and dry off thoroughly.
- Take care to keep water away from the lamp's cover and other electrical parts.
- Clean the door using a wet cloth. Remove all items inside to detach the door and chassis shelves. Lift the door shelves up to detach. Clean and dry the shelves, then attach back in place by sliding from above.
- Do not use chloric water or cleaning products on the exterior surface and chrome-coated parts of the product. Chlorine will cause rust on such metallic surfaces.

6.1. Preventing malodour

The product is manufactured free of any odorous materials. However, keeping the food in inappropriate sections and improper cleaning of internal surfaces may lead to malodour.

To avoid this, clean the inside with carbonated water every 15 days.

- Keep the foods in sealed holders. Microorganisms may spread out of unsealed food items and cause malodour.
- Do not keep expired and spoilt foods in the refrigerator.

6.2. Protecting plastic surfaces

Oil spilled on plastic surfaces may damage the surface and must be cleaned immediately with warm water.

7 Troubleshooting

Check this list before contacting the service. Doing so will save you time and money. This list includes frequent complaints that are not related to faulty workmanship or materials. Certain features mentioned herein may not apply to your product.

The refrigerator is not working.

- The power plug is not fully settled. >>> *Plug it in to settle completely into the socket.*
- The fuse connected to the socket powering the product or the main fuse is blown. >>> *Check the fuses.*

Condensation on the side wall of the cooler compartment (MULTI ZONE, COOL, CONTROL and FLEXI ZONE).

- The environment is too cold. >>> *Do not install the product in environments with temperatures below -5°C.*
- The door is opened too frequently >>> *Take care not to open the product's door too frequently.*
- The environment is too humid. >>> *Do not install the product in humid environments.*
- Foods containing liquids are kept in unsealed holders. >>> *Keep the foods containing liquids in sealed holders.*
- The product's door is left open. >>> *Do not keep the product's door open for long periods.*
- The thermostat is set to too low temperature. >>> *Set the thermostat to appropriate temperature.*

Compressor is not working

- In case of sudden power failure or pulling the power plug off and putting back on, the gas pressure in the product's cooling system is not balanced, which triggers the compressor thermic safeguard. The product will restart after approximately 6 minutes. If the product does not restart after this period, contact the service.
- Defrosting is active. >>> *This is normal for a fully-automatic defrosting product. The defrosting is carried out periodically.*
- The product is not plugged in. >>> *Make sure the power cord is plugged in.*
- The temperature setting is incorrect. >>> *Select the appropriate temperature setting.*
- The power is out. >>> *The product will continue to operate normally once the power is restored.*

The refrigerator's operating noise is increasing while in use.

- The product's operating performance may vary depending on the ambient temperature variations. This is normal and not a malfunction.

The refrigerator runs too often or for too long.

- The new product may be larger than the previous one. Larger products will run for longer periods.
- The room temperature may be high. >>> *The product will normally run for long periods in higher room temperature.*
- The product may have been recently plugged in or a new food item is placed inside. >>> *The product will take longer to reach the set temperature when recently plugged in or a new food item is placed inside. This is normal.*
- Large quantities of hot food may have been recently placed into the product. >>> *Do not place hot food into the product.*
- The doors were opened frequently or kept open for long periods. >>> *The warm air moving inside will cause the product to run longer. Do not open the doors too frequently.*
- The freezer or cooler door may be ajar. >>> *Check that the doors are fully closed.*
- The product may be set to temperature too low. >>> *Set the temperature to a higher degree and wait for the product to reach the adjusted temperature.*
- The cooler or freezer door washer may be dirty, worn out, broken or not properly settled. >>> *Clean or replace the washer. Damaged / torn door washer will cause the product to run for longer periods to preserve the current temperature.*

Troubleshooting

The freezer temperature is very low, but the cooler temperature is adequate.

- The freezer compartment temperature is set to a very low degree. >>> *Set the freezer compartment temperature to a higher degree and check again.*

The cooler temperature is very low, but the freezer temperature is adequate.

- The cooler compartment temperature is set to a very low degree. >>> *Set the cooler compartment temperature to a higher degree and check again.*

The food items kept in cooler compartment drawers are frozen.

- The cooler compartment temperature is set to a very low degree. >>> *Set the freezer compartment temperature to a higher degree and check again.*

The temperature in the cooler or the freezer is too high.

- The cooler compartment temperature is set to a very high degree. >>> *The cooler compartment temperature setting influences the freezer compartment temperature. Change the cooler or freezer compartment's temperature and wait until the relevant compartments reach the adjusted temperature level.*
- The doors were opened frequently or kept open for long periods. >>> *Do not open the doors too frequently.*
- The door may be ajar. >>> *Fully close the door.*
- The product may have been recently plugged in or a new food item is placed inside. >>> *This is normal. The product will take longer to reach the set temperature when recently plugged in or a new food item is placed inside.*
- Large quantities of hot food may have been recently placed into the product. >>> *Do not place hot foods into the product.*

Shaking or noise.

- The ground is not level or durable. >>> *If the product is shaking when moved slowly, adjust the stands to balance the product. Also make sure the ground is sufficiently durable to bear the product.*
- Any items placed on the product may cause noise. >>> *Remove any items placed on the product.*

The product is making noise of liquid flowing, spraying etc.

- The product's operating principles involve liquid and gas flows. >>> *This is normal and not a malfunction.*

There is sound of wind blowing coming from the product.

- The product uses a fan for the cooling process. This is normal and not a malfunction.

There is condensation on the product's internal walls.

- Hot or humid weather will increase icing and condensation. This is normal and not a malfunction.
- The doors were opened frequently or kept open for long periods. >>> *Do not open the doors too frequently; if open, close the door.*
- The door may be ajar. >>> *Fully close the door.*

There is condensation on the product's exterior or between the doors.

- The ambient weather may be humid, this is quite normal in humid weather. >>> *The condensation will dissipate when the humidity is reduced.*

Troubleshooting

The interior smells bad.

- The product is not cleaned regularly. >>> *Clean the interior regularly using sponge, warm water and carbonated water.*
- Certain holders and packaging materials may cause odour. >>> *Use holders and packaging materials without free of odour.*
- The foods were placed in unsealed holders. >>> *Keep the foods in sealed holders. Microorganisms may spread out of unsealed food items and cause malodour.*
- Remove any expired or spoilt foods from the product.

The door is not closing.

- Food packages may be blocking the door. >>> *Relocate any items blocking the doors.*
- The product is not standing in full upright position on the ground. >>> *Adjust the stands to balance the product.*
- The ground is not level or durable. >>> *Make sure the ground is level and sufficiently durable to bear the product.*

The vegetable bin is jammed.

- The food items may be in contact with the upper section of the drawer. >>> *Reorganize the food items in the drawer.*



WARNING: If the problem persists after following the instructions in this section, contact your vendor or an Authorized Service. Do not try to repair the product.

Sehr geehrter Kunde,

Wir möchten Ihnen eine optimale Effizienz Ihres Produkts bieten, welches in modernen Betrieben mit akribischen Qualitätskontrollen hergestellt wurde.

Hierzu bitten wir Sie die Bedienungsanleitung vollständig und gründlich durchzulesen und das Handbuch als Referenzquelle aufzubewahren. Wenn Sie das Produkt wiederum an eine andere Person weitergeben, geben Sie auch dieses Handbuch zusammen mit dem Produkt weiter.

Das Benutzerhandbuch gewährleistet die schnelle und sichere Anwendung des Produkts.

- Vor der Installation und Anwendung des Produkts, lesen Sie bitte diese Bedienungsanleitung sorgfältig durch.
- Beachten Sie auf alle Fälle die Anleitung im Zusammenhang mit der Sicherheit.
- Da Sie diese Bedienungsanleitung auch in der Zukunft benötigen werden, sollte es leicht zugänglich aufbewahrt werden.
- Lesen Sie auch die, mit dem Produkt mitgelieferten, sonstigen Belege durch.

Beachten Sie, dass diese Anleitung für mehrere Produktmodelle anwendbar ist. Differenzen zwischen den Modellen sind eindeutig aufgeführt.

Symbole und Erläuterungen

In dieser Bedienungsanleitung befinden sich folgende Symbole:

	Wichtige Informationen oder hilfreiche Tipps.
	Risiken für Gesundheit und Produkt.
	Stromschlagrisiko.
	Verpackung des Produktes, produziert aus wiederverwertbarem Materialien entsprechend der nationalen Umweltschutzgesetze.

Inhaltsverzeichnis

1 Sicherheits- und Umweltschutzanweisungen	3	4 Vorbereitung	13
1.1. Allgemeine Sicherheit	3	4.1. Energiesparmaßnahmen	13
1.1.1 HC Hinweis	4	4.2. Erstanwendung	13
1.1.2 Für Modelle mit Wasserspender	4	5 Nutzung des Geräts	14
1.2. Verwendungszweck	4	5.1. Aktivieren des Hinweises auf Wasserfilterwechsel	17
1.3. Kindersicherheit	4	5.2. Nullgrad-Fach	18
1.4. Einhaltung der WEEE-Richtlinie und Entsorgung des Altprodukts	4	5.3. Gemüfefach	18
1.5. Einhaltung der RoHS-Richtlinie	4	5.4. Blaues Licht	18
1.6. Verpackungsinformation	4	5.5. Ionisator	18
2 Ihr Kühlschrank	5	5.6. Geruchsfilter	18
3 Montage	6	5.7. Icematic Eiskübel	19
3.1. Richtiger Standort für Installation	6	5.8. Einfrieren von frischen Lebensmitteln	20
3.2. Anbringen der Kunststoffkeile	6	5.9. Empfehlungen zur Lagerung von eingefrorenen Lebensmitteln	20
3.3. Einstellung der Füße	7	5.10. Informationen zum Tiefgefrierfach	20
3.4. Elektrischer Anschluss	7	5.11. Einräumen der Lebensmittel	21
3.5. Wasseranschluss (Diese Eigenschaft ist optional)	7	5.12. Tür-Offen-Warnung	21
3.6. Anschluss des Wasserschlauchs an das Gerät	8	5.13. Beluchtungsleuchte	21
3.7. Anschluss ans Leitungswasser	8	6 Pflege und Reinigung	22
3.8. Für Geräte mit dem Einsatz von Wassergallonen	9	6.1. Vermeidung von schlechtem Geruch	22
3.9 Wasserfilter	9	6.2. Schutz von Kunststoffoberflächen	22
3.9.1. Die Montage des externen Filters an die Wand (diese Eigenschaft ist optionell)	10	7 Problemlösungen	23
3.9.2. Interne Filter	11		

1 Sicherheits- und Umweltschutzanweisungen

Dieses Kapitel beinhaltet die Sicherheitshinweise, um Verletzungsgefahr und materielle Schäden zu vermeiden. Bei Nichtbeachtung dieser Hinweise erlischt sämtliche Garantieleistung des Geräts.

1.1. Allgemeine Sicherheit

- Dieses Gerät darf nicht von Personen mit eingeschränkten physischen, sensorischen oder geistigen Fähigkeiten bedient werden. Die Bedienung dieses Geräts ist nur geeignet falls sie von einer verantwortlichen Person gründlich in die Bedienung des Gerätes eingewiesen wurden. Das Spielen von Kindern mit diesem Gerät ist nicht erlaubt.
- Falls während des Betriebs eine Störung auftritt, ziehen Sie das Gerät vom Netzstecker.
- Nachdem Sie den Netzstecker herausgezogen haben, warten Sie mindestens 5 Minuten bevor Sie es erneut einstecken. Ziehen Sie den Netzstecker aus, wenn das Produkt nicht in Betrieb ist. Den Stecker auf keinen Fall mit nassen Händen berühren! Ziehen Sie niemals am Netzkabel – ziehen Sie direkt am Stecker.
- Beim Einstecken des Netzsteckers in die Steckdose, das Ende des Steckers mit einem trockenen Tuch wischen.
- Sollte die Steckdose lose sein, den Stecker des Kühlschranks nicht einstecken.
- Während der Installation, Wartung oder Reparatur den Netzstecker aus der Steckdose ziehen.
- Falls Sie das Gerät für eine gewisse Dauer nicht benutzen werden, ziehen Sie es aus dem Netzstecker und entleeren Sie den Innenraum.
- Verwenden Sie niemals Dampf- oder Sprühreiniger zum Reinigen und Abtauen Ihres Kühlschranks. Die Dämpfe oder Nebel können in Kontakt mit stromführenden Teilen geraten und Kurzschlüsse oder Stromschläge auslösen!
- Spritzen oder schütten Sie aus Sicherheitsgründen kein Wasser direkt auf oder in den Kühlschrank! Es besteht Stromschlaggefahr!
- Das Gerät sollte bei Störungen auf keinen Fall betrieben werden, da eine Stromschlaggefahr besteht. Führen Sie nichts durch, bevor Sie mit dem Kundendienst Kontakt aufgenommen haben.
- Schließen Sie das Produkt an eine geerdete Steckdose an. Die Erdung muss durch einen Fachmann durchgeführt werden.
- Falls in Ihrem Produkt eine LED Beleuchtung vorhanden ist, wenden Sie sich beim Ersetzen oder bei einer Störung an den Kundendienst.
- Berühren Sie gefrorene Lebensmittel nicht mit der Hand! Sie könnten festfrieren!
- Legen Sie keine flüssigen Getränke in Flaschen oder Dosen in das Gefrierfach. Sie könnten platzen!
- Stellen Sie Getränke fest verschlossen und im senkrechten Zustand ab.
- Sprühen Sie keine entflammaren Stoffe, in der Nähe des Kühlschranks, da eine Feuer- und Explosionsgefahr besteht.
- Lagern Sie keine Produkte die entflammbar sind oder entflammare Gase beinhalten (Sprähdosen u. Ä.) oder explosive Stoffe in Ihrem Kühlschrank.
- Stellen Sie keine mit Flüssigkeit gefüllten Objekte auf den Kühlschrank. Bei elektrischen Geräten kann ein Wasserspritzer zu einem Kurzschluss oder zu einem Brand führen.
- Setzen Sie das Gerät keinem Regen, Schnee, direktem Sonnenlicht oder Wind aus, da dies die elektrische Sicherheit. Der Türgriff könnte sich lösen.
- Achten Sie darauf an den beweglichen Teilen im Innenraum des Geräts nicht Ihre Hände oder sonstige Teile Ihres Körper einzuklemmen.
- Verwenden Sie niemals die Türen und Fächer des Kühlschranks als Stützen oder Stufen. Dies würde zum Umkippen des Geräts oder zu Schäden an den Bestandteilen führen.
- Achten Sie darauf, dass das Netzkabel nicht zerquetscht wird.

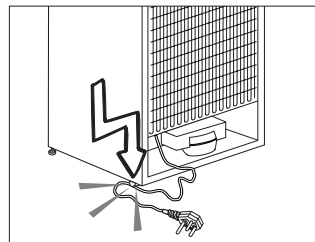

Sicherheits- und Umweltschutzanweisungen

1.1.1 HC Hinweis

Sofern Ihr Gerät mit dem Kühlmittel R600a arbeitet, achten Sie also darauf, Kühlkreislauf und Leitungen während Betrieb und Transport nicht zu beschädigen. Dieses Gas ist entflammbar. Bei Beschädigungen halten Sie das Produkt von potenziellen Zündquellen fern und sorgen Sie für eine gute Belüftung des Raumes, in dem das Gerät aufgestellt wurde.



Das Typenschild links im Innenraum informiert Sie über den in Ihrem Gerät eingesetzten Kühlmitteltyp.

1.1.2 Für Modelle mit Wasserspender

- Der Wasserdruck muss mindestens 1 bar ,höchstens 8 Bar sein.
- Verwenden Sie nur Trinkwasser.

1.2. Verwendungszweck

- Dieses Gerät ist zur Nutzung im Haushalt vorgesehen. Es ist für den kommerziellen Gebrauch nicht geeignet.
- Das Gerät nur für die Lagerung von Lebensmitteln und Getränken verwenden.
- Produkte die eine sensible Temperatureinstellung benötigen (Impfungen, temperaturempfindliche Arzneimittel, medizinische Materialien u. Ä.) nicht im Kühlschrank lagern.
- Der Hersteller haftet nicht für Schäden, die auf falsche Handhabung oder Transport zurückzuführen sind.
- Die Lebensdauer des Geräts, dass Sie erworben haben beträgt 10 Jahre. Es handelt sich hierbei um die Lagerhaltung der notwendigen Ersatzteile, damit das Produkt seine Funktion erfüllen kann.

1.3. Kindersicherheit

- Da das Verpackungsmaterial für Kinder eine Gefahr darstellen kann, sollte es an einer für diese unzugängliche Stelle aufbewahrt werden.
- Erlauben Sie Kindern nicht mit diesem Gerät zu spielen.
- Falls am Gerät ein Schloss vorhanden ist, sollte der Schlüssel an einem für Kinder unerreichen Platz aufbewahrt werden.

1.4. Einhaltung der WEEE-Richtlinie und Entsorgung des Altprodukts

Dieses Produkt entspricht den EU-Richtlinien WEEE (2012/19/E). Dieses Produkt trägt das Klassifizierungssymbol für Elektro- und Elektronik-Altgeräte (WEEE).



Dieses Produkt wurde mit hochwertigen Bauteilen und Materialien, die wiederverwendet werden können und für Recycling geeignet sind, gefertigt. Entsorgen Sie das Produkt am Ende seiner Lebensdauer nicht mit dem normalen

Hausmüll und anderen Abfällen. Bringen Sie es zur Sammelstelle für die Wiederverwertung von elektrischen und elektronischen Altgeräten. Bitte kontaktieren Sie Ihre örtlichen Behörden um Informationen über die Sammelstellen zu erhalten.

1.5. Einhaltung der RoHS-Richtlinie

- Dieses Produkt entspricht den EU-Richtlinien WEEE (2011/65/E). Es enthält keine schädlichen und verbotenen Materialien die in Richtlinien aufgeführt sind.

1.6. Verpackungsinformation

- Die Verpackungsmaterialien des Produkts werden aus wiederverwertbaren Materialien entsprechend unserer nationalen Umweltverordnungen gefertigt. Der Verpackungsmaterialien dürfen nicht zusammen mit dem Hausmüll oder anderen Abfällen entsorgt werden. Informationen für die hierfür vorgesehenen Sammelstellen erhalten Sie von den lokalen Behörden.

2 Ihr Kühlschrank

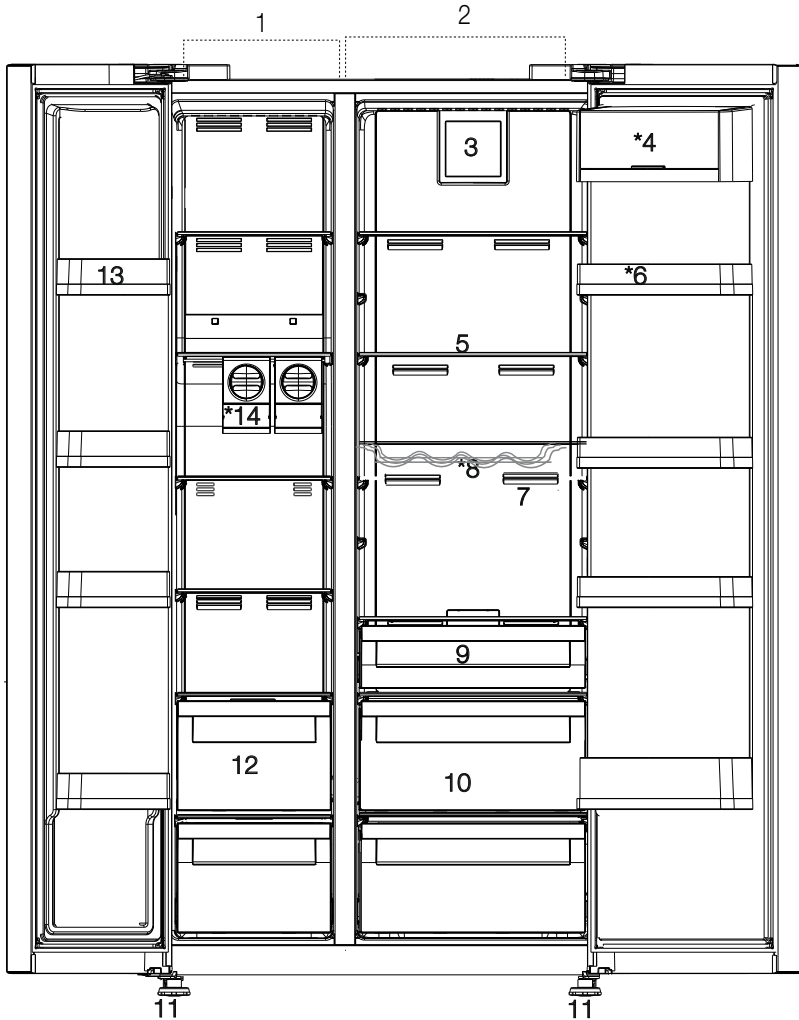

- | | |
|-------------------------|--|
| 1- Tiefkühlbereich | 8- Flaschenablage |
| 2- Kühlbereich | 9- Nullgrad-Fach |
| 3- Ventilator | 10- Gemüsefach |
| 4- Butter- und Käsefach | 11- Einstellbare Füße |
| 5- Glasregal | 12- Fach für eingefrorene Lebensmittel |
| 6- Kühlfach Türkästen | 13- Kühlfach Türkästen |
| 7- Geruchfilter | 14- Eismatic |



*Optional: In dieser Bedienungsanleitung sind die Formen schematisch und es ist möglich, dass diese mit Produkt nicht übereinstimmen. Falls bei Ihrem Gerät die aufgeführten Teile nicht vorhanden sind, sind diese für andere Modelle geltend.

3 Montage

3.1. Richtiger Standort für Installation

Kontaktieren Sie für die Installation des Gerätes den Kundendienst. Um das Gerät in einen betriebsfähigen Zustand zu bringen, nutzen Sie die Informationen der Bedienungsanleitung und achten Sie darauf, dass die elektrische Installation und Wasserinstallation korrekt ist. Falls nicht wenden Sie sich an einen kompetenten Elektriker und Installateur, die die notwendigen Einrichtungen durchführen.



HINWEIS: Der Hersteller haftet nicht für Schäden, die auf Handhabungen von nicht kompetenten Personen zurückzuführen sind.



HINWEIS: Während der Installation darf das Gerät nicht am Netz angeschlossen sein. Anderenfalls kann es zu schweren Verletzungen kommen oder eine Lebensgefahr darstellen.



HINWEIS: Falls die Türbreite nicht breit genug ist, um das Gerät durchzuführen, heben Sie die Tür des Geräts aus und versuchen Sie es seitlich durch zuschieben; falls dies auch nicht funktioniert, wenden Sie sich an den Kundendienst.

- Um Schwankungen zu vermeiden, stellen Sie es auf eine gerade Fläche.
- Stellen Sie das Gerät mindestens 30 cm entfernt von Wärmequellen, wie Heizkörper und Öfen und mindestens 5 cm von elektrischen Backöfen entfernt.
- Setzen Sie das Gerät keiner direkten Sonnenbestrahlung oder Feuchtigkeit aus.
- Damit das Gerät effizient betrieben werden kann, muss in dessen Umgebung eine geeignete Luftzirkulation vorhanden sein. Falls das Gerät in eine Nische platziert werden soll, sollte zwischen der Decke und den Seitenwänden mit dem Gerät ein Hohlraum von mindestens 5 cm sein.
- Stellen Sie das Geräte nicht an Orte, wo die Temperaturen bis auf 10°C sinken können.

3.2. Anbringen der Kunststoffkeile

Für die Einhaltung des Abstands für den Luftkreislauf müssen zwischen dem Gerät und der Wand die Kunststoffkeile angebracht werden.

1. Zum Anbringen der Keile lösen Sie die Schrauben auf dem Gerät und schrauben Sie diese dann wieder zusammen mit den Kunststoffkeilen fest.

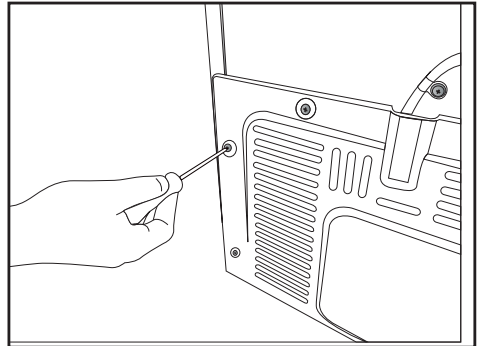

2. Bringen Sie 2 Kunststoffkeile wie in der Abbildung dargestellt, am j Lüftungsöffendeckel an.

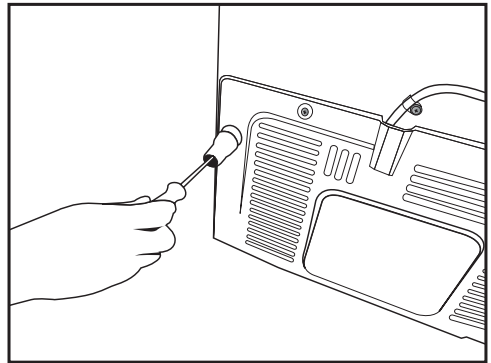

Montage

3.3. Einstellung der FüÙe

Falls Ihr Gerät an seinem Platz nicht ausbalanciert steht, können Sie die VorderfüÙe durch das Drehen nach rechts und links einstellen.

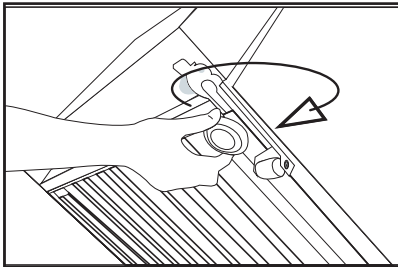
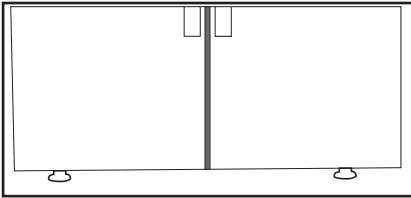

3.4. Elektrischer Anschluss



HINWEIS: Zum Anschluss dürfen keine Verlängerungskabel oder Mehrfachsteckdosen verwendet werden.



HINWEIS: Beschädigte elektrische Kabel sollten vom Kundendienst gewechselt werden.



Falls zwei Kühlgeräte nebeneinander aufgestellt werden, sollte zwischen ihnen ein Abstand von 4 cm eingehalten werden.

- Für Schäden, die auf einen Betrieb des Geräts ohne Erdung oder elektrischen Anschlusses gemäß der regionalen Richtlinie zurückgeführt werden können, übernimmt der Hersteller keine Verantwortung.
- Das Elektrokabel muss nach der Aufstellung leicht zugänglich sein.
- Schließen Sie die Stromversorgung, welches bei Ihrem Kühlschrank bei 220-240V /50 Hz liegt, an eine Steckdose mit Erdung an. Die Steckdose sollte eine Sicherung von 10-16 A besitzen.
- Zwischen dem Kühlschrank und der Wandsteckdose sollte keine Mehrfachsteckdose mit oder ohne Verlängerungskabel verwendet werden.

3.5. Wasseranschluss (Diese Eigenschaft ist optional)



HINWEIS: Während dem Anschluss sollte der Stecker des Geräts und falls vorhanden der von der Wasserpumpe ausgesteckt sein.

Die Anschlüsse an das Leitungswasser, der Filter und der Wassergallone sollte vom Kundendienst durchgeführt werden. Je nach Modell können Sie Ihr Gerät an die Gallone oder direkt an die Wasserversorgung anschließen. Zur Durchführung der Verbindung müssen Sie vorher den Wasserschlauch an das Gerät anschließen.

Je nach Modell prüfen Sie bitte ob folgende Teile mit der Lieferung Ihres Produkts angekommen sind oder nicht:

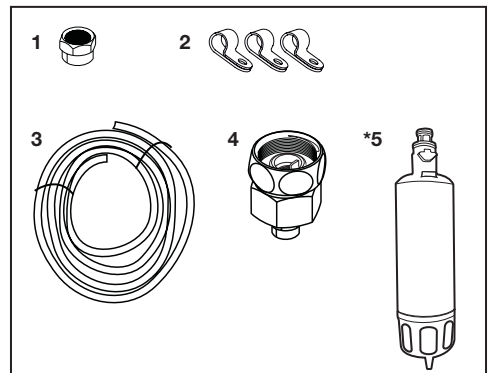

1. Anschlussmuffe (1 Stück): Wird zum Verbinden des Wasserschlauchs am Rückteil des Geräts verwendet.
2. Schlauchbefestigungsklammer (3 Stück): Wird verwendet um den Wasserschlauch an der Wand zu befestigen.
3. Wasserschlauch (1 Stück 5 Meter, Radius 1/4 Zoll): Wird für die Wasserverbindungen verwendet.
4. Wasserhahnadapter (1 Stück): Einen poröser Filter, der zum Anschluss für die Kaltwasserleitung verwendet wird.
5. Wasserfilter (1 Stück *Optional): Wird zum Anschluss des Leitungswassers an das Gerät verwendet. Falls ein Anschluss an die Gallone vorhanden ist, besteht keine Notwendigkeit für den Einsatz eines Wasserfilters.

Montage

3.6. Anschluss des Wasserschlauchs an das Gerät

Zum Verbinden des Geräts an den Wasserschlauch führen Sie bitte folgende Anweisungen durch.

1. Nehmen Sie die Anschlussmuffe am Adapter vom Schlauchende, dass an der Rückseite des Geräts angebracht ist, ab und schieben Sie die Anschlussmuffe auf den Wasserschlauch.

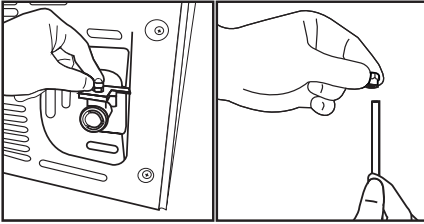

2. Befestigen Sie den Wasserschlauch durch das Drücken nach unten fest an den Adapter am Schlauchende.

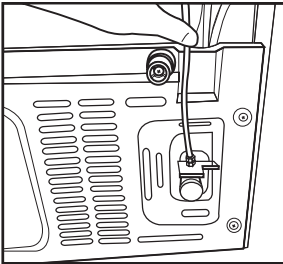

3. Befestigen Sie die Anschlussmuffe am Adapter mit dem Schlauchende. Sie können die Anschlussmuffe mithilfe eines Rohrschlüssels oder einer Zange montieren.

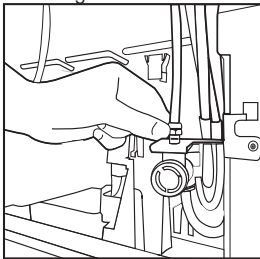

4. Falls das andere Ende des Schlauchs an das Leitungswasser angeschlossen werden soll (siehe Kapitel 3.7); falls es an eine Gallone angeschlossen werden soll muss es an die Wasserpumpe angeschlossen werden (siehe Kapitel 3.8).

3.7. Anschluss ans Leitungswasser

(Diese Eigenschaft ist optional)

Falls Sie das Gerät, angeschlossen an die Kaltwasserleitung benutzen möchten, müssen Sie an Ihre Kaltwasserleitung im Haus, ein Verbindungsstück für ein 1/2" Ventil anbringen. Falls dieses Verbindungsstück nicht vorhanden ist oder Sie sich nicht sicher sind, sollten Sie sich an einen kompetenten Installateur wenden.

1. Trennen Sie die Anschlussmuffe (1) vom Wasserhahnadapter (2).

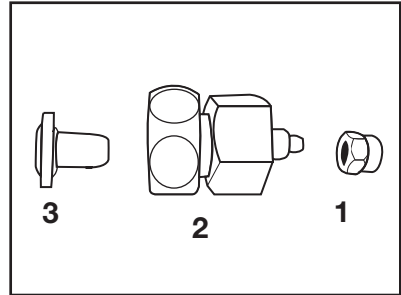

2. Schließen Sie den Wasserhahnadapter an das Ventil vom Leitungswasser.

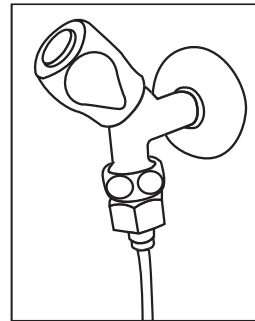

3. Stecken Sie die Anschlussmuffe auf den Wasserschlauch.

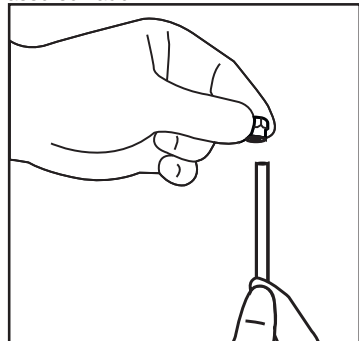

Montage

1. Befestigen Sie die Anschlussmuffe manuell/ oder mit einem Werkzeug.

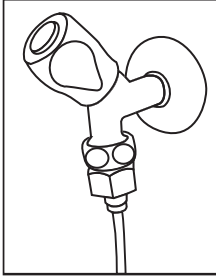

5. Um zu vermeiden, dass der Wasserschlauch beschädigt wird, sich verschiebt oder aus Versehen sich löst, befestigen Sie die Klammern an die geeigneten Plätze.

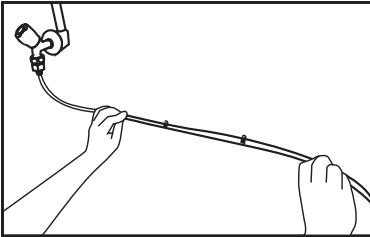

2. Schließen Sie das andere Ende des Wasserschlauchs an der Wasserpumpe an, indem Sie den Schlauch in den Schlauchanschluss der Pumpe schieben.

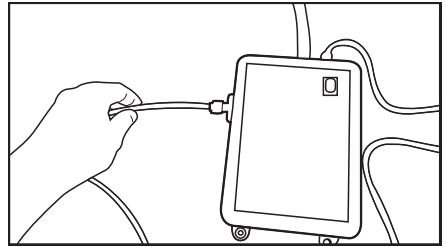

3. Befestigen Sie den Schlauch der Pumpe, indem Sie es in die Gallone stecken.

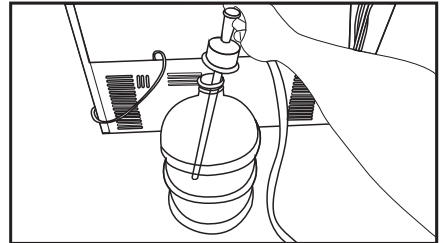

 **HINWEIS:** Vergewissern Sie sich, dass nach dem Öffnen des Wasserhahns, an beiden Enden kein Wasserleck vorhanden ist. Im Falle von einer Leckage schließen Sie sofort das Ventil und ziehen Sie alle Verbindungsstellen mit dem Rohrschlüssel oder einer Zange fest.

3.8. Für Geräte mit dem Einsatz von Wassergallonen

(Diese Eigenschaft ist optional)

Um das Gerät an eine Gallone anzuschließen, benötigen Sie eine vom Kundendienst empfohlene Wasserpumpe.

1. Nach dem Anschließen des Schlauchendes, welches aus der Pumpe (siehe 3.6) kommt an das Gerät, folgen Sie den folgenden Anweisungen.

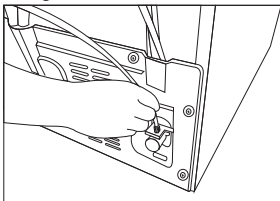

4. Nach Abschluss der Verbindung, stecken Sie den Stecker in die Steckdose und schalten Sie die Pumpe ein.



Nachdem Sie die Pumpe eingeschaltet haben, warten Sie für einen effizienten Betrieb 2-3 Minuten.



Beim Anschliessen des Wassers folgen Sie den Anleitungen in der Bedienungsanleitung.



Falls Sie das Gerät mit einer Gallone verwenden werden, benötigen Sie keinen Wasserfilter.

3.9 Wasserfilter

(Diese Eigenschaft ist optional)

Je nach Modell wird ein externer oder interner Filter vorhanden sein. Um den Wasserfilter anzubringen führen Sie folgende Anweisungen durch.

Montage

3.9.1. Die Montage des externen Filters an die Wand (diese Eigenschaft ist optional!)



HINWEIS: Montieren Sie den Filter auf das Gerät.

Je nach Modell prüfen Sie bitte ob folgende Teile mit der Lieferung Ihres Produkts angekommen sind oder nicht:

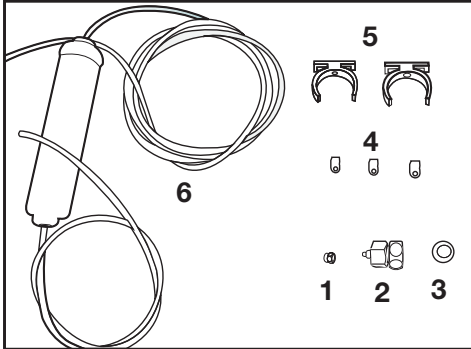

1. Anschlussmuffe (1 Stück): Wird zum Verbinden des Wasserschlauchs am Rückteil des Geräts verwendet.
 2. Wasserhahnadapter (1 Stück): Wird für den Anschluss der Kaltwasserleitung verwendet.
 3. Poröse Filter (1 Stück)
 4. Schlauchbefestigungsklammer (3 Stück): Wird verwendet um den Wasserschlauch an der Wand zu befestigen.
 5. Filterverbindungsapparat (2 Stück): Wird für die Wandmontage verwendet.
 6. Wasserfilter (1 Stück): Um das Leitungswasser an das Gerät anzuschließen. Falls ein Anschluss an die Gallone vorhanden ist, ist kein Wasserfilter notwendig.
1. Schließen Sie den Wasserhahnadapter an das Ventil vom Leitungswasser.
 2. Legen Sie einen Platz für das externe Filter fest. Filterverbindungsapparat (5) an die Wand montieren.

3. Bringen Sie den Verbindungsapparat, wie auf dem Etikett auf dem Filter angezeigt, senkrecht an. (6)

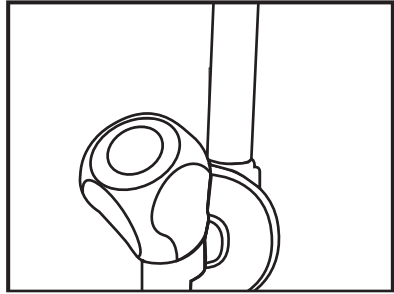

4. Schließen Sie den Wasserschlauch, der vom oberen Teil des Filters herausführt, an der Wasserverbindung des Geräts, an.

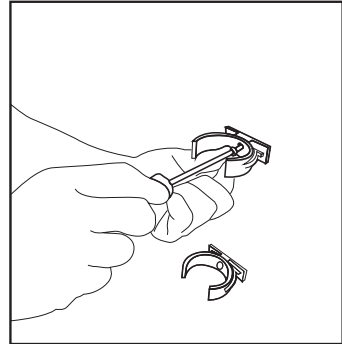

Nach Abschluss der Verbindung sollte die Ansicht wie in der folgenden Abbildung dargestellt sein.

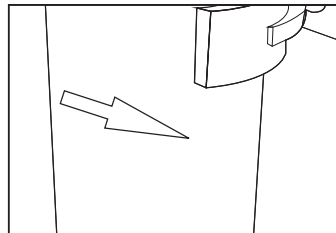
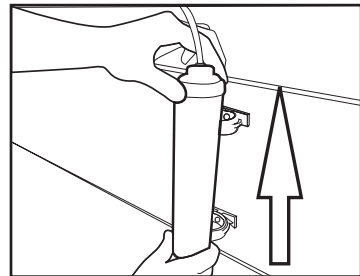

Montage

3.9.2. Interne Filter

Da der interne Filter, bei der Lieferung nicht im Gerät montiert sein wird, müssen für die Vorbereitung folgende Schritte durchgeführt werden.

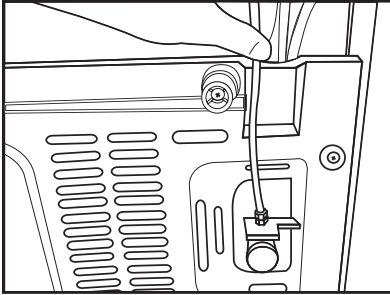

Wasserleitung:

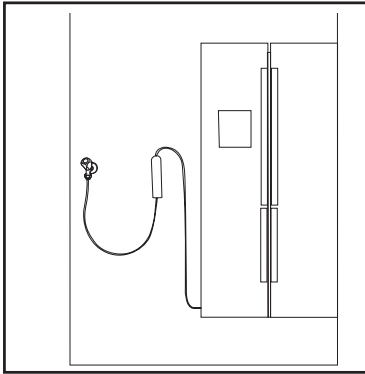

Gallonen-Leitung:

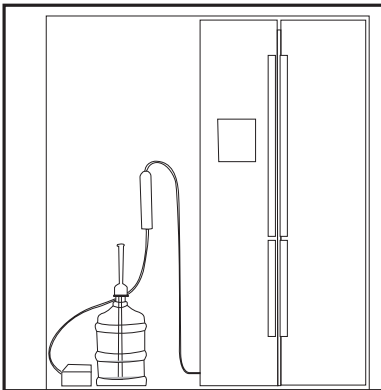

1. Für die Installation des Filters "Ice Off" (Eis Aus) Anzeige aktiv sein. Der Wechsel der Anzeige zwischen EIN - AUS kann durch Drücken der Taste "Ice" (Eis) getätigt werden.

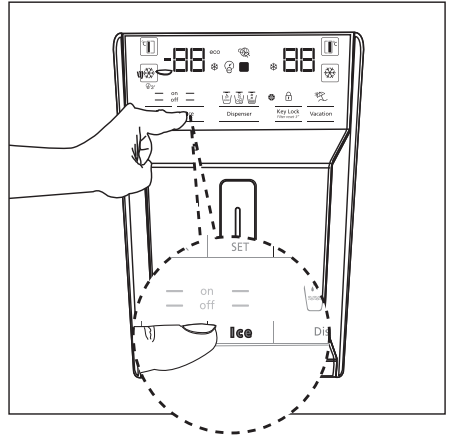

2. Um an den Wasserfilter zu gelangen, entfernen Sie das Gemüsefach (a).

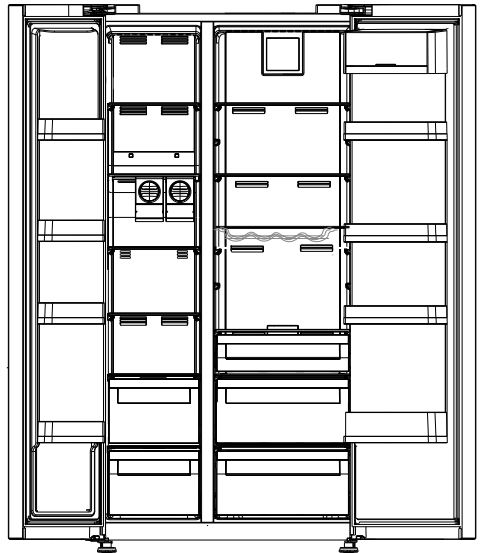

Verwenden Sie die ersten 10 Gläser Wasser nach Anbringung des Filters nicht.

Montage

3. Ziehen Sie den Bypass-Deckel des Wasserfilters an sich selbst.



Es ist normal, dass nachdem Entfernen des Deckels einige Wassertropfen vorhanden sind.

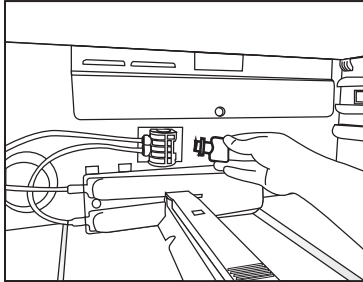

4. Verriegeln sie den Deckel des Wasserfilters indem Sie es in die Vorrichtung setzen und nach vorne schieben.

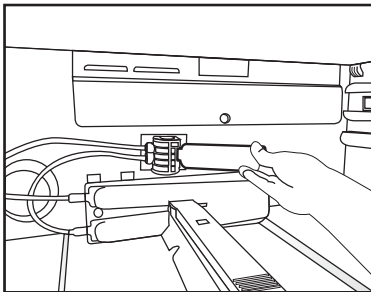

5. Drücken Sie nochmals die Taste "Ice" (Eis) auf dem Bildschirm und verlassen Sie den "Ice Off" (Eis Aus) Modus.



Der Wasserfilter reinigt manche Fremdpartikel im Wasser. Es reinigt nicht die Mikroorganismen.



Zur Aktivierung der Filterwechselfdauer siehe Kapitel 5.2.

4 Vorbereitung

4.1. Energiesparmaßnahmen



Da es dem Gerät schaden könnte, ist es nicht geeignet, dass das Gerät an die Energiesparsysteme angeschlossen wird.

- Halten Sie die Türen nicht für längere Zeit offen.
- Stellen Sie keine warmen Speisen oder Getränke in den Kühlschrank.
- Ihren Kühlschrank nicht überfüllen, dies würde den Luftstrom behindern und die Kühlkapazität reduzieren.
- Der aufgeführte Energieverbrauch Ihres Kühlschranks, wurde ohne Schublade des Gefrierteils und mit den zwei unteren Schubladen sowie maximal gefüllt mit Lebensmitteln ermittelt. Es bestehen keine Einschränkungen, das obere Glasfach je nach Form und Größe der gefrorenen Lebensmittel zu nutzen.
- Je nach Eigenschaften Ihres Geräts: Gefrorene Lebensmittel im Kühlschrank aufzutauen, führt zu Energieersparnissen und schützt die Qualität Ihrer Lebensmittel.
- Vermeiden Sie Berührungen der Lebensmittel mit dem Temperaturfühler.

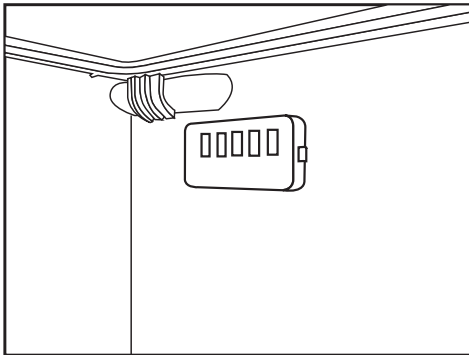

4.2. Erstanwendung

Vor der Benutzung Ihres Kühlschranks, lesen Sie die "Anweisungen zur Sicherheit und zum Umweltschutz" und die Anweisungen im Abschnitt "Installation".

- Lassen Sie das Gerät für 6 Stunden ohne Lebensmittel laufen und öffnen Sie die Tür während dieser Dauer nicht, falls nicht unbedingt nötig.



Sobald der Kompressor sich einschaltet, werden Sie ein Geräusch hören. Verdichtete Flüssigkeiten und Gase im Kühlungssystem, geben auch Geräusche ab, wenn der Kompressor nicht in Betrieb ist, dies ist normal.



Die vorderen Kanten des Kühlschranks erwärmen sich, dies ist normal. Diese Bereiche wurden so konzipiert, dass sie sich erwärmen, um eine Kondensation zu vermeiden.

5 Nutzung des Geräts

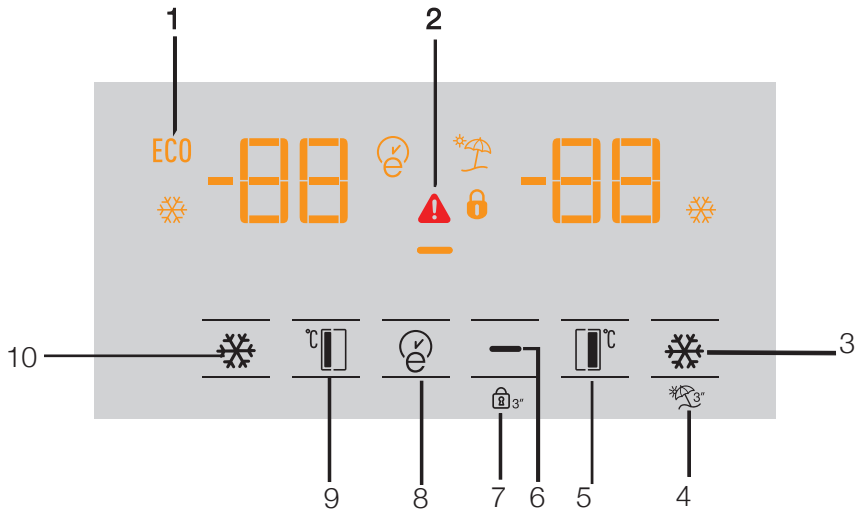

- 1- Wirtschaftliche Nutzung
- 2- Hohe Temperatur / Fehlermeldung
- 3- Schnelle Kühlung
- 4- Ferienfunktion
- 5- Temperaturregelung Kühlfach
- 6- Energiesparen (Bildschirm ausgeschaltet)
- 7- Tastensperre
- 8- Eko fuzzy
- 9- Temperaturregelung Gefrierfach
- 10- Schock-Frieren



***Optional:** Die in dieser Bedienungsanleitung aufgeführten Symbole sind als Beispiele aufgeführt, es ist möglich, dass diese nicht voll und ganz mit Ihrem Gerät übereinstimmen. Falls bei Ihrem Gerät die aufgeführten Teile nicht vorhanden sind, sind diese Symbole für andere Modelle geltend.

Nutzung des Geräts

1. Wirtschaftliche Nutzung

Dieses Symbol leuchtet, wenn der Gefrierbereich auf die wirtschaftlichsten Einstellwerte -18°C eingestellt ist. (ECO) Wenn die Funktionen Schnellkühlen oder Schockgefrieren ausgewählt sind löscht die Anzeige für wirtschaftliche Nutzung.

2. Hohe Temperatur / Fehlermeldung

Diese Anzeige (⚠) leuchtet bei der Störung von hohen Temperaturen und Fehlermeldungen. Wenn Sie diese Anzeige sehen, schauen Sie bitte in das Kapitel "Empfohlene Lösungen für Probleme" in der Bedienungsanleitung.

3. Schnelle Kühlung

Wenn die Funktion schnelle Kühlung eingeschaltet ist leuchtet die Anzeige Schnelle Kühlung (❄) und der Temperaturwert im Kühlbereich zeigt 1 an. Um diese Funktion auszuschalten, drücken Sie nochmals auf die Schnelle Kühlungs-Taste. Die Anzeige für Schnelle Kühlung erlischt und es wird auf die normalen Einstellungen zurückgestellt. Falls Sie es nicht deaktivieren wird sich die Schnelle-Kühlungsfunktion innerhalb 1 Stunde automatisch deaktivieren. Falls Sie in großen Mengen frische Lebensmittel kühlen möchten, drücken Sie vor dem Einräumen die schnelle Kühlungstaste.

4. Ferienfunktion

Um die Ferienfunktion zu aktivieren drücken Sie die Taste Nummer (4) für (🕒) 3 Sekunden, die Anzeige Ferien-Modus (🕒) wird aktiv. Wenn die Ferienfunktion aktiv ist, erscheint die Temperaturanzeige des Kühlfachs auf "- -" und im Kühlfach wird kein aktiver Kühlungsvorgang durchgeführt. Bei dieser Funktion ist es nicht geeignet, dass Sie Lebensmittel im Kühlfach lagern. Die anderen Fächer werden in den entsprechend eingestellten Temperaturen, weiterhin kühlen. Um diese Funktion auszuschalten, drücken Sie nochmals auf die Ferienfunktions-Taste.

5. Temperaturregelung Kühlfach

Wenn auf die Taste Nummer (5) gedrückt wird, kann das Kühlfach der Reihe nach auf die Werte 8,7,6,5,4,3,2 und 1 eingestellt werden. (📊)

6. Energiesparen (Bildschirm ausgeschaltet)

Wenn Sie auf diese Taste (⏻) drücken leuchtet das Energiesparsymbol (⏻) und die Funktion Energiesparen aktiviert sich. Wenn die Funktion Energiesparen aktiviert wurde, erlöschen sämtliche Lichter außer dem Symbol Energiesparen. Wenn die Funktion Energiesparen aktiv ist und auf irgendeine Taste gedrückt oder die Tür geöffnet wird, wird die Funktion Energiesparen deaktiviert und alle Symbole auf dem Bildschirm werden wieder normal eingeblendet. Wenn Sie diese Taste (⏻) nochmals drücken erlischt das Energiespar-Symbol und die Funktion Energiesparen wird deaktiviert.

7. Tastensperre

Drücken Sie 3 Sekunden lang gleichzeitig die Tastensperre-Taste (🔒). Das Licht des Symbols für die Tastensperre (🔒) wird leuchten und der Tastensperre-Modus wird aktiv. Wenn der Tastensperre-Modus aktiv ist funktionieren die Tasten nicht mehr. Drücken Sie 3 Sekunden lang gleichzeitig die Tastensperre-Taste nochmals. Das Tastensperre-Symbol erlischt und der Tastensperre-Modus wird deaktiviert. Falls Sie verhindern möchten, dass die Temperatureinstellung Ihres Kühlschranks verändert wird, drücken Sie die Taste für Tastensperre, (🔒)

8. Eko fuzzy

Um die Eko-Fuzzy-Funktion zu aktivieren, die Taste Eko-Fuzz für 1 Sekunde gedrückt halten. Wenn die Funktion aktiv ist, wird die Tiefkühlung mindestens 6 Stunden später im wirtschaftlichsten Modus arbeiten und die Anzeige Wirtschaftliche Nutzung. Um die Eko-Fuzzy-Funktion zu deaktivieren (🌿), die Taste Eko-Fuzz für 3 Sekunde gedrückt halten. Diese Anzeige leuchtet nach 6 Stunden, wenn die Eko-Fuzzy-Funktion aktiv ist.

9. Temperaturregelung Gefrierfach

Die Temperatureinstellung für das Gefrierfach wird durchgeführt. Wenn Sie die Taste Nummer (9) drücken, können Sie die Temperatur des Gefrierfachs auf die Werte -18, -19, -20, -21, -22, -23 und -24 einstellen.

10. Schock-Frieren

Für den Vorgang Schock-Frieren, drücken Sie die Taste-Nummer (10), die Anzeige für Schock-Frieren (❄️) wird aktiviert.

Wenn die Funktion Schock-Frieren eingeschaltet ist, leuchtet die Anzeige Schock-Frieren und der Temperaturwert im Kühlbereich zeigt -27 an.

Um diese Funktion auszuschalten, drücken Sie nochmals auf die Taste Schock-Frieren (❄️). Die Anzeige für Schock-Frieren erlischt und es wird auf die normalen Einstellungen zurückgestellt. Falls Sie es nicht deaktivieren wird sich die Funktion Schock-Frieren innerhalb 24 Stunde automatisch deaktivieren. Falls Sie in großen Mengen frische Lebensmittel einfrieren möchten, drücken Sie vor dem Einräumen die Taste Schock-Frieren.

Nutzung des Geräts

5.1. Aktivieren des Hinweises auf Wasserfilterwechsel

(Für Geräte mit Leitungswasseranschluss und mit Filter)

Die Warnung für Filterwechsel wird wie folgt eingestellt.

1. Während der Kühlschrank in Betrieb ist drücken Sie die A Taste (Tastensperre).

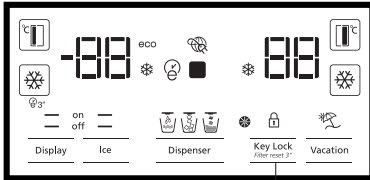

2. Danach werden der Reihe nach folgende Tasten gedrückt.

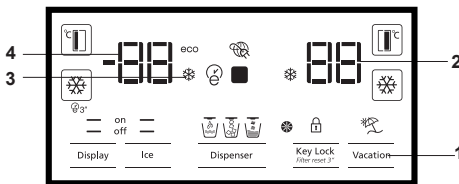

1. Ferien-Taste
2. Kühlfach - Temperatureinstellungstaste
3. Schnell-Kühlen Temperatureinstellungstaste
4. Gefrierfach Temperatureinstellungstaste

Wenn die Tasten in der richtigen Reihenfolge gedrückt werden, leuchtet die Anzeige Taste I, für eine kurze Dauer hört man ein Warnsignal und die Warnung für den Filterwechsel.

Die automatische Funktion für die Berechnung des Filterwechsels ist werkseitig nicht aktiv. Bei Geräten, die mit Filter verwendet werden muss dies aktiviert werden. Der Intervall für Filterwechsel muss alle 6 Monate sein. Wenn der gleiche Vorgang wiederholt wird während die automatische Berechnung für Filterwechsel aktiv ist, wird dieser abgebrochen.

5.2. Nullgrad-Fach

(Diese Eigenschaft ist optional)

In diesem Fach werden Molkerei-Lebensmittel, die eine Aufbewahrung bei niedrigeren Temperaturen benötigen oder für Fleischprodukte die sofort verzehrt werden, gelagert. Gemüse oder Obst sollte nicht in diesem Fach gelagert werden. Sie können irgendeine der Nullgrad-Fächer herausnehmen und das Innenvolumen steigern. Um es herauszunehmen, ziehen Sie es bis zum Anschlag nach vorne und heben Sie es nach oben und ziehen Sie es an sich.

5.3. Gemüsefach

Das Gemüsefach Ihres Kühlschranks wurde so konzipiert, dass das Gemüse seine Frische schützt, indem es nicht an Feuchtigkeit verliert. Zu diesem Zweck ist im Gemüsefach die Kaltluftzirkulation intensiviert. Bewahren Sie Gemüse und Obst in diesem Fach auf. Um grünblättriges Gemüse noch länger aufzubewahren, legen Sie es nicht nebeneinander mit Obst.

5.4. Blaues Licht

(Diese Eigenschaft ist optional)

Bestrahlt das Gemüse im Gerät mit blauem Licht. Die Lebensmittel, die im Gemüsefach aufbewahrt werden, werden mit diesem blauen Lichtwellen bestrahlt und dadurch kann die Photosynthese weiterhin betrieben werden, demzufolge wird die Frische der Lebensmittel länger erhalten,

5.5. Ionisator

(Diese Eigenschaft ist optional)

Die Luft im Kühlraum wird mithilfe des Ionisierungssystem im Luftkanalsystem von negativen Ionen, die die Luft mit schlechten Bakterien und andere Moleküle, die Gerüche verursachen, eliminiert.

5.6. Geruchsfilter

(dies ist eine optionale Eigenschaft)

Der Geruchsfilter im Luftkanal des Kühlschranks verhindert die Bildung von unerwünschten Gerüchen im Kühlschrank.

Nutzung des Geräts

5.7. Icematic Eiskübel

(Diese Eigenschaft ist optional)

Füllen Sie das Icematic mit Wasser. In ca. zwei Stunden ist das Eis bereit. Nehmen Sie das Icematic nicht heraus um das Eis zu entnehmen.

Drehen Sie den Knopf am Eiseimer 90° nach rechts, das Eis wird in den Eiskübel fallen. Hiernach können Sie den Eiskübel herausnehmen und das Eis servieren.



Der Eiskübel ist nur für das Sammeln von Eis vorgesehen. Gefrieren Sie kein Wasser in diesem. Anderenfalls könnte es brechen.

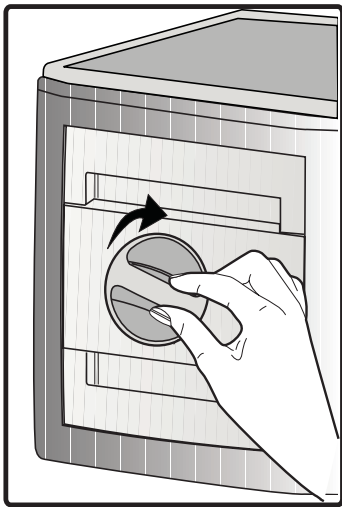

Nutzung des Geräts

5.8. Einfrieren von frischen Lebensmitteln

- Um die Qualität der Lebensmittel im Gefrierfach zu erhalten, sollten diese so schnell wie möglich eingefroren werden, hierfür können Sie die Funktion Schock-Frieren benutzen.
- Lebensmittel die eingefroren werden, wenn diese noch frisch sind, können länger im Gefrierfach aufbewahrt werden.
- Verpacken Sie die Lebensmittel zum Einfrieren und schließen Sie diese so, dass keine Luft hinzukommt.
- Achten Sie darauf die Lebensmittel vor dem Einräumen ins Gefrierfach verpackt sind. Anstatt der traditionellen Packpapiere empfiehlt es sich Gefrierbehälter, Alufolie und feuchtigkeitsbeständiges Papier, Plastikbeutel oder ähnliche Verpackungsmaterialien zu benutzen.
- Vor dem Einfrieren etikettieren Sie alle Lebensmittel, indem Sie es mit der Datumangabe beschriften. Somit können Sie die Frische der Lebensmittel erkennen. Bewahren Sie ältere Lebensmittel, die früher eingefroren wurden im vorderen Teil und benutzen Sie diese zuerst.
- Eingefrorene Lebensmittel sollten sofort nach dem Auftauen verwendet werden und nicht nochmals eingefroren werden.
- Frieren Sie keine großen Mengen auf einmal ein.

5.9. Empfehlungen zur Lagerung von eingefrorenen Lebensmitteln

Das Fach muss mindestens auf -18°C eingestellt sein.

1. Räumen Sie Lebensmittel, die bereits gefroren eingekauft wurde möglichst schnell in das Gefrierfach, damit diese nicht auftauen.
2. Achten Sie vor dem Einräumen auf das Ablaufdatum auf dem Paket des Lebensmittels, um sicherzustellen dass es nicht abgelaufen ist.
3. Achten Sie darauf, dass das Paket nicht beschädigt ist.

5.10. Informationen zum Tiefgefrierfach

Gemäß dem IEC-Standard, wird je 100 Liter Gefriervolumen, bei einer Raumtemperatur von 32°C für das Einfrieren von 4,5 kg Lebensmittel bei -18°C oder noch niedrigeren Temperaturen 24 Stunden benötigt. Die lange Lagerung von Lebensmitteln ist nur möglich bei Temperaturen von -18°C oder noch niedrigeren Temperaturen. Die Frische der Lebensmittel (im Gefrierfach bei mind. -18°C und darunter) können monatelang beibehalten werden.

Um die bereits eingefrorenen Lebensmittel vor dem Auftauen durch einzufrierenden Lebensmittel zu schützen, achten Sie darauf, dass dieses sich nicht berühren.

Gefrierfach-Einstellung	Kühlfach-Einstellung	Hinweise
-18°C	4°C	Dies sind die als Normal empfohlenen Einstellungen.
-20°C , -22°C oder -24°C	4°C	Diese Einstellungen werden empfohlen, wenn die Umgebungstemperatur über 30°C ist.
Schock-Frieren	4°C	Verwenden Sie es, wenn Sie Ihre Lebensmittel in kürzester Zeit einfrieren möchten. Nach dem Vorgang wird Ihr Gerät auf die vorherige Einstellung zurückgestellt.
-18°C oder noch niedriger	2°C	Nutzen Sie diese Einstellungen wenn Sie der Meinung sind, dass die Umgebungstemperatur zu heiß ist oder wenn die Tür des Kühlfachs häufig geöffnet wird.

Nutzung des Geräts

Um die Dauer der Lagerung von eingefrorenem Gemüse zu verlängern, brühen Sie diese vorher und sieben Sie das Wasser. Nach dem Absieben legen Sie es in luftdichte Verpackungen und räumen Sie es im Gefrierfach ein. Banane, Tomaten, Kopfsalat, Sellerie, gekochte Eier, Kartoffeln u. Ä. Nahrungen sind für das Einfrieren nicht geeignet. Sollten diese Nahrungen trotzdem eingefroren werden, verlieren diese nur ihre Nahrungswerte und -Qualität, es besteht keine gesundheitliche Gefährdung für den Menschen.

5.11. Einräumen der Lebensmittel

Regale des Gefrierfachs	Gefrorene Lebensmittel wie Fleisch, Fisch, Eis, Gemüse u. Ä.
Regale des Kühlfachs	Topf, Teller mit Deckel und Lebensmittel in geschlossenen Behältern, Eier (geschlossene Behälter)
Kühlfach Türregale	Kleine und verpackte Lebensmittel oder Getränke
Gemüsefach	Gemüse und Obst
Frische Lebensmittelfach	Molkerei-Lebensmittel (Frühstücksprodukte, in kurzer Zeit zu verzehrende Fleischprodukte)

5.12. Tür-Offen-Warnung

(diese Eigenschaft ist optional)

Wenn die Tür Ihres Geräts für eine Dauer von 1 Minute offen bleibt ertönt dieses Warnsignal. Dieser schaltet sich ab sobald die Tür geschlossen wird oder wenn irgendeine Taste auf dem Bildschirm gedrückt wird.

5.13. Beluchtungsleuchte

Für die Beleuchtung wird eine LED-Leuchte benutzt. Bei einer Störung im Zusammenhang mit dieser Leuchte wenden Sie sich an den Kundendienst.

6 Pflege und Reinigung

Eine regelmäßige Reinigung erhöht die Lebensdauer des Geräts.



HINWEIS: Trennen Sie Ihren Kühlschrank vor der Reinigung vom Netz.

- Verwenden Sie zur Reinigung auf keinen Fall scharfen oder spitzen Gegenstände, Seife, Hausreinigungsmittel, Reinigungsmittel, Gas, Benzin, Lack u. Ä.
- Schütten Sie ein Teelöffel Karbonat in einen halben Liter Wasser. Nehmen Sie ein Tuch, tauchen Sie es in diese Flüssigkeit und wringen Sie es gut kräftig. Wischen Sie mit diesem Tuch das Innere des Geräts und trocknen Sie es gründlich.
- Achten Sie darauf, dass das Gehäuse der Leuchte und sonstige elektrischen Teile nicht mit Wasser in Berührung kommen.
- Reinigen Sie die Tür mit einem feuchten Tuch. Entnehmen Sie den Inhalt vom Innenraum und den Türen. Entfernen Sie die Regale nach oben hebend. Nach der Reinigung und dem Trocknen legen Sie es wieder ein, indem Sie es nach unten schieben.
- Verwenden Sie auf keinen Fall bei der Reinigung der Außenfläche des Geräts und den verchromten Teilen chlorhaltigem Wasser oder Reinigungsmittel. Chlor führt bei dieser Art von Oberflächen zur Verrostungen.

6.1. Vermeidung von schlechtem Geruch

Bei der Herstellung Ihres Geräts wurden keinerlei Materialien verwendet, die Geruch verursachen könnten. Jedoch können aufgrund von ungeeigneter Lagerung von Lebensmitteln und unsachgemäßer Reinigung der Innenseite Gerüche entstehen.

Zur Vermeidung dieses Problems reinigen Sie es regelmäßig alle 15 Tage.

- Bewahren Sie die Speisen in geschlossenen Behältern auf. Lebensmittel, die in offenen Behältern aufbewahrt werden, können durch die Verbreitung von Mikroorganismen Gerüche verursachen.
- Keine Lebensmittel deren Aufbewahrungsdauer abgelaufen ist im Kühlschrank aufbewahren.

6.2. Schutz von Kunststoffoberflächen

Das Ausschütten von Öl kann den Kunststoffoberflächen Schaden zufügen, daher sollte hier mit lauwarmem Wasser gereinigt werden.

7 Problemlösungen

Bevor Sie den Kundendienst rufen, gehen Sie bitte diese Liste durch. Dies wird Ihnen helfen Zeit und Geld zu sparen. Diese Liste beinhaltet häufig auftretende Probleme, die nicht auf fehlerhafte Bearbeitung oder Materialien, Benutzung zurückzuführen sind. Manche aufgeführten Eigenschaften können bei Ihrem Gerät nicht vorhanden sein.

Der Kühlschrank funktioniert nicht.

- Der Stecker sitzt nicht richtig in der Steckdose. Stecken Sie den Stecker in die Steckdose so, dass dieser richtig sitzt.
- Die Sicherung der Steckdose an die das Gerät angeschlossen ist oder die Hauptsicherung ist durchgebrannt. Prüfen Sie die Sicherungen.

Schwitzen der Seitenwand des Kühlfachs (MULTI ZONE, COOL CONTROL und FLEXI ZONE)

- Umgebung ist zu kalt. Stellen Sie das Gerät nicht bei einer Umgebungstemperatur unter 10 °C auf.
- Die Tür wurde zu häufig geöffnet oder geschlossen. Achten Sie darauf, die Tür nicht zu häufig geöffnet oder geschlossen wird.
- Umgebung ist zu feucht. Stellen Sie das Gerät nicht bei einer zu feuchten Umgebung auf.
- Speisen, die Flüssigkeit beinhalten könnten in offenen Behältern aufbewahrt werden. Bewahren Sie Speisen, die Flüssigkeit beinhalten in geschlossenen Behältern.
- Die Tür des Geräts ist möglicherweise offen geblieben. Halten Sie die Tür des Geräts nicht für längere Zeit offen.
- Der Thermostat ist auf eine zu niedrige Temperatur eingestellt. Stellen Sie den Thermostat auf einen geeigneten Wert.

Der Kompressor läuft nicht

- Eine Schutzschaltung stoppt den Kompressor bei kurzzeitigen Unterbrechungen der Stromversorgung und wenn das Gerät zu oft und schnell ein- und ausgeschaltet wird, dader Druck des Kühlmittels eine Weile lang ausgeglichen werden muss. Ungefähr nach 6 Minuten wird das Gerät beginnen zu laufen. Sollte das Gerät nicht zum Laufen beginnen rufen Sie den Kundendienst.
- Der Kühlschrank taut ab. Dies ist bei einem vollautomatisch abtauenden Kühlschrank völlig normal. Das Gerät taut von Zeit zu Zeit ab.
- Der Netzstecker ist nicht eingesteckt. Überzeugen Sie sich davon, dass der Stecker komplett in die Steckdose eingesteckt ist.
- Die Temperatureinstellungen stimmen nicht. Stellen Sie die geeigneten Temperaturen ein.
- Der Strom ist ausgefallen. Das Gerät wird wieder in den normalen Betrieb gehen, sobald der Stromausfall beendet ist.

Das Betriebsgeräusch nimmt zu, wenn das Gerät arbeitet.

- Das Betriebsverhalten des Kühlgerätes kann sich je nach Umgebungstemperatur ändern. Dies ist völlig normal und keine Fehlfunktion.

Der Kühlschrank arbeitet sehr intensiv oder über eine sehr lange Zeit.

Problemlösungen

- Ihr neuer Kühlschrank ist vielleicht etwas breiter als sein Vorgänger. Große Kühlgeräte arbeiten oft längere Zeit.
- Die Zimmertemperatur kann hoch sein. Es ist normal, dass bei höheren Umgebungstemperaturen das Gerät längere Zeit in Betrieb ist.
- Das Kühlgerät wurde möglicherweise erst vor kurzem in Betrieb genommen oder mit Lebensmitteln gefüllt. Es kann einige Stunden länger dauern, bis der Kühlschrank seine Arbeitstemperatur erreicht hat.
- Kurz zuvor wurden größere Mengen warmer Speisen im Kühlschrank eingelagert. Stellen Sie keine heißen Speisen in das Gerät.
- Türen wurden häufig geöffnet oder längere Zeit nicht richtig geschlossen. Der Kühlschrank muss länger arbeiten, weil warme Luft in den Innenraum eingedrungen ist. Öffnen Sie die Türen möglichst selten.
- Die Tür des Kühl- oder Tiefkühlbereichs war nur angelehnt. Vergewissern Sie sich, dass die Türen richtig geschlossen wurden.
- Die Kühlschranktemperatur ist sehr niedrig eingestellt. Stellen Sie die Kühlschranktemperatur höher ein und warten Sie, bis die gewünschte Temperatur erreicht ist.
- Die Türdichtungen von Kühl- oder Gefrierbereich sind verschmutzt, verschlissen, beschädigt oder sitzen nicht richtig. Reinigen oder ersetzen Sie die Dichtung Beschädigte oder defekte Dichtungen führen dazu, dass der Kühlschrank länger arbeiten muss, um die Temperatur halten zu können.

Die Temperatur im Tiefkühlbereich ist sehr niedrig, während die Temperatur im Kühlbereich normal ist.

- Die Tiefkühltemperatur ist auf einen sehr niedrigen Wert eingestellt. Stellen Sie die Gefrierfachtemperatur wärmer ein und prüfen Sie es.

Die Temperatur im Kühlbereich ist sehr niedrig, während die Temperatur im Tiefkühlbereich normal ist.

- Die Kühltemperatur ist auf einen sehr niedrigen Wert eingestellt. Stellen Sie die Kühlbereichtemperatur auf eine höhere Temperatur ein und prüfen Sie es.

In den Schubladen im Kühlbereich gelagerte Lebensmittel frieren ein.

- Die Kühltemperatur ist auf einen sehr niedrigen Wert eingestellt. Stellen Sie die Kühlbereichtemperatur auf eine höhere Temperatur ein und prüfen Sie es.

Die Temperatur im Kühl- oder Tiefkühlbereich ist sehr hoch.

- Die Kühltemperatur ist sehr hoch eingestellt. Die Einstellung des Kühlbereichs beeinflusst die Temperatur im Tiefkühlbereich. Ändern Sie die Temperatur im Gefrierbereich oder Kühlbereich und warten Sie, bis der entsprechende Bereich die gewünschte Temperatur erreicht hat.
- Türen wurden häufig geöffnet oder längere Zeit nicht richtig geschlossen. Öffnen Sie die Türen möglichst selten.
- Die Tür war nur angelehnt. Schließen Sie die Tür ganz.
- Das Kühlgerät wurde möglicherweise erst vor kurzem in Betrieb genommen oder mit Lebensmitteln gefüllt. Dies ist normal. Es kann einige Stunden länger dauern, bis der Kühlschrank seine Arbeitstemperatur erreicht hat, wenn er gerade erst eingesteckt oder kurz zuvor mit Lebensmittel gefüllt wurde.
- Kurz zuvor wurden größere Mengen warmer Speisen im Kühlschrank eingelagert. Stellen Sie keine heißen Speisen in das Gerät.

Vibrationen oder Betriebsgeräusche.

Problemlösungen

- Der Boden ist nicht eben oder nicht fest. Wenn der Kühlschrank wackelt, wenn er etwas bewegt wird, balancieren Sie es aus, indem Sie die Füße einstellen. Achten Sie darauf, dass der Boden eben, stabil und in der Lage ist, den Kühlschrank problemlos zu tragen.
- Das Geräusch kann durch auf dem Kühlschrank abgestellte Gegenstände entstehen. Nehmen Sie die betreffenden Gegenstände vom Kühlschrank herunter.

Man kann vom Gerät Fließ- oder Spritzgeräusche hören.

- Aus technischen Gründen bewegen sich Flüssigkeiten und Gase innerhalb des Gerätes. Dies ist völlig normal und keine Fehlfunktion.

Windähnliche Geräusche sind zu hören.

- Damit das Gerät möglichst effektiv arbeiten kann, werden Ventilatoren eingesetzt. Dies ist völlig normal und keine Fehlfunktion.

Kondensation an den Kühlschrankinnenflächen.

- Bei heißen und feuchten Wetterlagen tritt verstärkt Eisbildung und Kondensation auf. Dies ist völlig normal und keine Fehlfunktion.
- Türen wurden häufig geöffnet oder längere Zeit nicht richtig geschlossen. Öffnen Sie die Türen möglichst selten, schließen Sie diese, falls sie offen sind.
- Die Tür war nur angelehnt. Schließen Sie die Tür ganz.

Feuchtigkeit sammelt sich an der Außenseite des Kühlschranks oder an den Türen.

- Es herrscht hohe Luftfeuchtigkeit, dies ist bei feuchtem Wetter normal. >>> *Die Kondensation verschwindet, sobald die Feuchtigkeit abnimmt.*

Unangenehmer Geruch im Kühlschrankinnenraum.

- Das Innere des Kühlschranks muss gereinigt werden. Reinigen Sie das Innere des Kühlschranks mit einem Schwamm, den Sie mit warmem oder kohlenstoffhaltigem Wasser angefeuchtet haben.
- Bestimmte Behälter oder Verpackungsmaterialien verursachen den Geruch. Verwenden Sie andere Behälter oder Verpackungsmaterial einer anderen Marke.
- Die Speisen sind in offenen Behältern aufbewahrt worden. Bewahren Sie die Speisen in geschlossenen Behältern auf. Lebensmittel, die in offenen Behältern aufbewahrt werden, können durch die Verbreitung von Mikroorganismen Gerüche verursachen.
- Entnehmen Sie Lebensmittel, deren Aufbewahrungsdauer abgelaufen ist und die verdorben sind.

Die Tür(en) lässt/lassen sich nicht schließen.

- Lebensmittelpackungen verhindern eventuell das Schließen der Tür. Entfernen Sie die Verpackungen, welche die Tür blockieren.
- Der Kühlschrank ist vermutlich nicht absolut gerade aufgestellt. Stellen Sie die Höheneinstellschrauben ein.
- Der Boden ist nicht eben oder nicht stabil genug. Achten Sie darauf, dass der Boden eben ist und das Gewicht des Kühlschranks problemlos tragen kann.

Das Gemüsefach klemmt.

- Die Lebensmittel berühren eventuell den oberen Teil der Schublade. Ordnen Sie die Lebensmittel in der Schublade anders an.



HINWEIS: Sollten die Probleme trotz der Durchführung dieser Anweisungen nicht behoben sein, wenden Sie sich an den Händler, bei dem Sie das Gerät erworben haben oder an den Kundendienst. Versuchen Sie nicht, das defekte Gerät selbst zu reparieren.

Chère cliente, cher client,

Nous aimerions que vous soyez entièrement satisfait de notre appareil, fabriqué dans des infrastructures modernes et ayant fait l'objet d'un contrôle de qualité minutieux.

À cet effet, veuillez lire en intégralité le manuel d'utilisation avant d'utiliser cet appareil, et conservez-le pour références ultérieures. Si vous offrez cet appareil à une autre personne, remettez-lui également le manuel d'utilisation.

Le manuel d'utilisation garantit l'utilisation rapide et sécurisée du réfrigérateur.

- Veuillez lire le manuel d'utilisation avant d'installer et d'utiliser le réfrigérateur.
- Respectez toujours les instructions de sécurité en vigueur.
- Tenez le manuel d'utilisation à portée pour références ultérieures.
- Veuillez lire tous les autres documents fournis avec l'appareil.

Veuillez noter que ce manuel d'utilisation peut se rapporter à plusieurs modèles de cet appareil. Le manuel indique clairement toutes les différences entre les modèles.

Symboles et commentaires

Les symboles suivants sont utilisés dans le manuel d'utilisation :

	Informations importantes et renseignements utiles.
	Avertissement relatif aux conditions dangereuses pour la vie et la propriété.
	Risque d'électrocution.
	L'emballage de l'appareil a été fabriqué à partir de matériaux recyclables, conformément à la législation nationale en matière d'environnement.

Table des matières

1 Instructions en matière de sécurité et d'environnement 3

- 1.1. Sécurité générale 3
- 1.1.1 Avertissement HC 4
- 1.1.2 Pour les modèles avec distributeur d'eau . . . 4
- 1.2. Utilisation prévue. 4
- 1.3. Sécurité enfants 4
- 1.4. Conformité avec la directive DEEE et mise au rebut de votre ancien appareil 4
- 1.5. Conformité avec la directive RoHS 4
- 1.6. Informations relatives à l'emballage 4

2 Réfrigérateur 5

3 Installation 6

- 3.1. Lieu idéal d'installation 6
- 3.2. Fixation des cales en plastique. 6
- 3.3. Réglage des pieds. 7
- 3.4. Branchement électrique 7
- 3.5. Raccordement à l'approvisionnement d'eau 7
- 3.6. Raccordement du tuyau d'eau à l'appareil . . 8
- 3.7. Raccordement au réseau d'approvisionnement d'eau 8
- 3.8. Pour les réfrigérateurs utilisant une bonbonne d'eau. 9
- 3.9 Filtre à eau. 9
- 3.9.1. Fixation du filtre externe au mur (en option) 10
- 3.9.2. Filtre interne 11

4 Préparation 13

- 4.1. Moyens d'économiser l'énergie 13
- 4.2. Première utilisation 13

5 Utilisation de l'appareil 14

- 5.1. Activation de l'alerte de remplacement du filtre à eau. 17
- 5.2. Compartiment zéro degré 18
- 5.3. Bac à légumes 18
- 5.4. Voyant lumineux bleu 18
- 5.5. Ioniseur 18
- 5.6. Filtre à odeurs 18
- 5.7. Machine à glaçons Icematic et bac à glaçons 19
- 5.8. Congélation des aliments frais 20
- 5.9. Recommandations relatives à la conservation des aliments congelés 20
- 5.10. Informations relatives au congélateur 20
- 5.11. Position des aliments 21
- 5.12. Alerte ouverture de porte 21
- 5.13. Éclairage interne 21

6 Entretien et nettoyage 22

- 6.1. Prévention des mauvaises odeurs 22
- 6.2. Protection des surfaces en plastique 22

7 Dépannage 23

1 Instructions en matière de sécurité et d'environnement

Cette section fournit les instructions de sécurité nécessaires à la prévention des risques de blessures ou de dommage matériel. Le non-respect de ces instructions annule tous les types de garantie de l'appareil.

1.1. Sécurité générale

- Cet appareil ne doit pas être utilisé par des personnes atteintes de déficience physique, sensorielle ou mentale, des personnes sans connaissances suffisantes et inexpérimentées ou par des enfants. Il ne doit être utilisé par ces personnes que si elles sont supervisées ou sous les instructions d'une personne responsable de leur sécurité. Ne laissez pas les enfants jouer avec l'appareil.
- En cas de dysfonctionnement, débranchez l'appareil.
- Après avoir débranché l'appareil, patientez 5 minutes avant de le rebrancher. Débranchez l'appareil lorsqu'il n'est pas utilisé. Évitez de toucher le cordon d'alimentation avec des mains humides ! Ne le débranchez jamais en tirant le câble, mais plutôt en tenant la prise.
- Nettoyez la fiche du câble d'alimentation à l'aide d'un chiffon sec, avant de le brancher.
- Évitez de brancher le réfrigérateur lorsque la prise est instable.
- Débranchez l'appareil pendant l'installation, l'entretien, le nettoyage et la réparation.
- Si l'appareil ne sera pas utilisé pendant une longue période, débranchez-le et videz l'intérieur.
- N'utilisez pas la vapeur ou de matériel de nettoyage à vapeur pour nettoyer le réfrigérateur et faire fondre la glace. La vapeur peut atteindre les zones électrifiées et causer un court-circuit ou l'électrocution !
- Ne lavez pas l'appareil par pulvérisation ou aspersion d'eau ! Risque d'électrocution !
- En cas de dysfonctionnement, n'utilisez pas l'appareil car il peut entraîner une électrocution. Contactez le service agréé avant de procéder à toute intervention.
- Branchez votre appareil à une prise de mise à la terre. La mise à la terre doit être effectuée par un technicien qualifié.
- Si l'appareil possède un éclairage de type DEL, contactez le service agréé pour tout remplacement ou en cas de problème.
- Évitez de toucher les aliments congelés avec des mains humides ! Ils pourraient coller à vos mains !
- Ne placez pas de boissons en bouteille ou en canette dans le compartiment de congélation. Elles risquent d'exploser !
- Placez les boissons verticalement, dans des récipients convenablement fermés.
- Ne pulvérisez pas de substances contenant des gaz inflammables près du réfrigérateur pour éviter tout risque d'incendie et d'explosion.
- Ne conservez pas de substances et produits inflammables (vaporisateurs, etc.) dans le réfrigérateur.
- Ne placez pas de récipients contenant des liquides au-dessus du réfrigérateur. Les projections d'eau sur des pièces électrifiées peuvent entraîner des électrocutions et un risque d'incendie.
- L'exposition du produit à la pluie, à la neige, au soleil et au vent présente des risques pour la sécurité électrique. Quand vous transportez le réfrigérateur, ne le tenez pas par la poignée de la porte. Elle peut se casser.
- Évitez que votre main ou toute autre partie de votre corps ne se retrouve coincée dans les parties amovibles de l'appareil.
- Évitez de monter ou de vous appuyer contre la porte, les tiroirs ou toute autre partie du réfrigérateur. Cela peut faire tomber l'appareil et l'endommager.
- Évitez de coincer le câble d'alimentation.

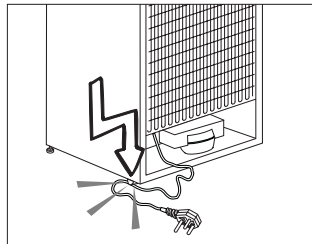

Instructions en matière de sécurité et d'environnement

1.1.1 Avertissement HC

Si votre réfrigérateur possède un système de refroidissement utilisant le gaz R600a, évitez d'endommager le système de refroidissement et sa tuyauterie pendant l'utilisation et le transport de l'appareil. Ce gaz est inflammable. Si le système de refroidissement est endommagé, éloignez l'appareil des flammes et aérez la pièce immédiatement.



L'étiquette sur la paroi intérieure gauche de l'appareil indique le type de gaz utilisé.

1.1.2 Pour les modèles avec distributeur d'eau

- La pression d'alimentation en eau doit être de 1 bar minimum et 8 bar maximum.
- Utilisez uniquement de l'eau potable.

1.2. Utilisation prévue

- Cet appareil est exclusivement conçu pour un usage domestique. Il n'est pas destiné à un usage commercial.
- Il doit être exclusivement utilisé pour le stockage des denrées et des boissons.
- Les produits qui nécessitent un contrôle de température précis (vaccins, médicaments sensibles à la chaleur, matériels médicaux, etc.) ne doivent pas être conservés dans le réfrigérateur.
- Le fabricant ne sera pas tenu responsable de tout dommage résultant d'une mauvaise utilisation ou manipulation.
- La durée de vie du produit est de 10 ans. Les pièces de rechange indispensables au bon fonctionnement de l'appareil seront disponibles au cours de cette période.

1.3. Sécurité enfants

- Conservez les matériaux d'emballage hors de la portée des enfants.
- Ne laissez pas les enfants jouer avec l'appareil.
- Si la porte de l'appareil est dotée d'une serrure, gardez la clé hors de la portée des enfants.

1.4. Conformité avec la directive DEEE et mise au rebut de votre ancien appareil

Cet appareil est conforme à la directive DEEE de l'Union européenne (2012/19/UE). Il porte un symbole de classification pour la mise au rebut des équipements électriques et électroniques (DEEE).



Le présent produit a été fabriqué avec des pièces et du matériel de qualité supérieure susceptibles d'être réutilisés et adaptés au recyclage. Ne le mettez pas au rebut avec les ordures ménagères et d'autres déchets à la fin de sa durée de vie.

Rendez-vous dans un point de collecte pour le recyclage de tout matériel électrique et électronique. Rapprochez-vous des autorités de votre localité pour plus d'informations concernant ces points de collecte.

1.5. Conformité avec la directive RoHS

- Cet appareil est conforme à la directive DEEE de l'Union européenne (2011/65/UE). Il ne comporte pas les matériaux dangereux et interdits mentionnés dans la directive.

1.6. Informations relatives à l'emballage

- Les matériaux d'emballage de cet appareil sont fabriqués à partir de matériaux recyclables, conformément à nos réglementations nationales en matière d'environnement. Ne mettez pas les matériaux d'emballage au rebut avec les ordures ménagères et d'autres déchets. Amenez-les plutôt aux points de collecte des matériaux d'emballage, désignés par les autorités locales.

2 Réfrigérateur

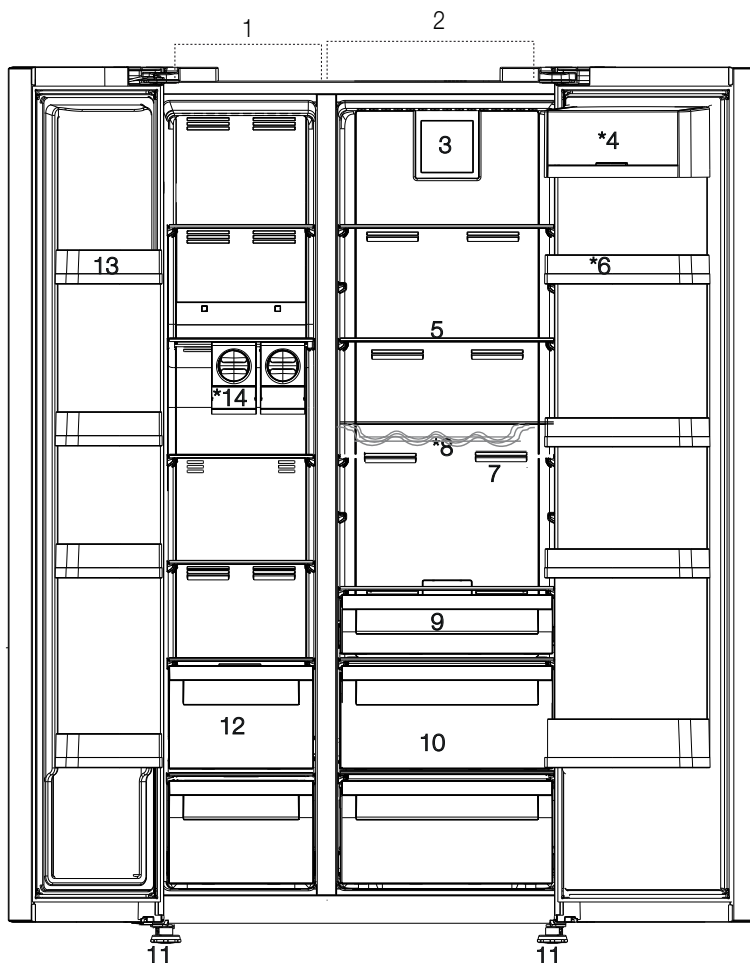

- | | |
|---|---|
| 1- Compartiment congélateur | 9- Compartiment zéro degré |
| 2- Compartiment réfrigérateur | 10- Bac à légumes |
| 3- Ventilateur | 11- Pieds réglables |
| 4- Compartiment amuse-gueule | 12- Compartiments de conservation des aliments congelés |
| 5- Clayettes en verre | 13- Balconnets de la porte du compartiment congélateur |
| 6- Balconnets de la porte du compartiment réfrigérateur | 14- Machine à glaçons |
| 7- Filtre à odeurs | |
| 8- Clayette range-bouteilles | |



*En option : Les illustrations présentées dans ce manuel d'utilisation sont schématiques et peuvent ne pas correspondre exactement à votre produit. Si votre appareil ne dispose pas des parties citées, alors l'information s'applique à d'autres modèles.

3.1. Lieu idéal d'installation

Contactez le service agréé pour l'installation de votre réfrigérateur. Pour préparer l'installation du réfrigérateur, lisez attentivement les instructions du manuel d'utilisation et assurez-vous que les équipements électriques et d'approvisionnement d'eau sont installés convenablement. Si non, contactez un électricien et un plombier pour effectuer les réparations nécessaires.



AVERTISSEMENT: Le fabricant ne sera pas tenu responsable en cas de problèmes causés par des travaux effectués par des personnes non autorisées.



AVERTISSEMENT: Débranchez le câble d'alimentation du réfrigérateur pendant l'installation. Le non-respect de cette consigne peut entraîner la mort ou des blessures graves !



AVERTISSEMENT: Si le cadre de la porte est trop étroit pour laisser passer l'appareil, retirez la porte et faites passer l'appareil sur les côtés ; si cela ne fonctionne pas, contactez le service agréé.

- Placez l'appareil sur une surface plane pour éviter les vibrations.
- Placez le produit à 30 cm du chauffage, de la cuisinière et des autres sources de chaleur similaires et à au moins 5 cm des fours électriques.
- N'exposez pas le produit directement à lumière du soleil et ne le laissez pas dans des environnements humides.
- Le bon fonctionnement de votre réfrigérateur nécessite la bonne circulation de l'air. Si le réfrigérateur est placé dans un encastrement mural, il doit y avoir un espace d'au moins 5 cm avec le plafond et le mur.
- Ne placez pas le réfrigérateur dans des environnements avec des températures inférieures à -5 °C.

3.2. Fixation des cales en plastique

Utilisez les cales en plastiques fournies avec le réfrigérateur pour créer une circulation d'air suffisante entre le réfrigérateur et le mur.

1. Pour fixer les cales, retirez les vis du réfrigérateur et utilisez celles fournies avec les cales.

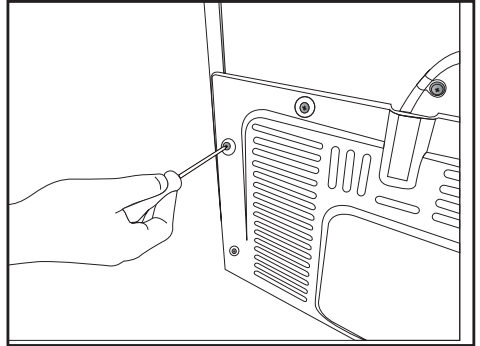

2. Fixez 2 cales en plastique sur le couvercle de ventilation tel qu'illustré par l'image.

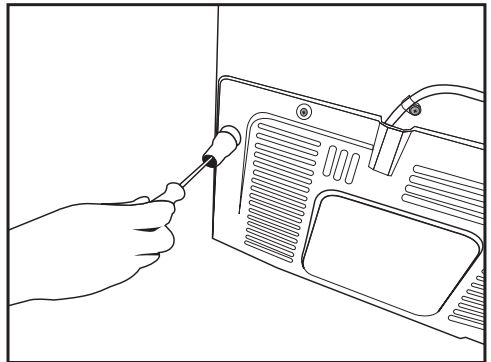

Installation

3.3. Réglage des pieds

Si le réfrigérateur n'est pas équilibré, réglez les pieds avant en les tournant vers la gauche ou la droite.

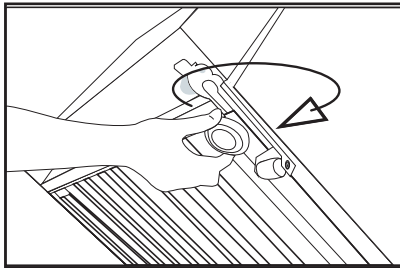
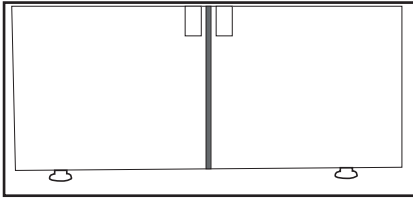

3.4. Branchement électrique



AVERTISSEMENT: Ne branchez pas le réfrigérateur sur une rallonge ou une multiprise.



AVERTISSEMENT: Les câbles d'alimentation endommagés doivent être remplacés par le service agréé.



Lorsque deux réfrigérateurs sont installés côte à côte, ils doivent être séparés par au moins 4 cm.

- Notre entreprise ne sera pas tenue responsable de tout dommage résultant de l'utilisation de l'appareil sans prise de mise à la terre ou branchement électrique conforme à la norme nationale en vigueur.
- Gardez la fiche du câble d'alimentation à portée de main après l'installation.
- Branchez votre réfrigérateur à une prise de mise à la terre de 220-240 V/50 Hz de tension. La fiche doit posséder un fusible de 10-16 A.
- N'utilisez pas de fiches multiples avec ou sans câble d'extension entre la prise murale et le réfrigérateur.

3.5. Raccordement à l'alimentation en eau

(En option)



AVERTISSEMENT: Débranchez le réfrigérateur et la pompe à eau (si disponible) pendant le raccordement.

Les raccords d'alimentation en eau, du filtre et de la bonbonne du réfrigérateur doivent être installés par le service agréé. Le réfrigérateur peut être raccordé à une bonbonne ou directement à un système d'alimentation, selon le modèle. Pour ce faire, le tuyau d'eau doit d'abord être raccordé au réfrigérateur.

Vérifiez que les pièces suivantes sont fournies avec votre modèle de réfrigérateur :

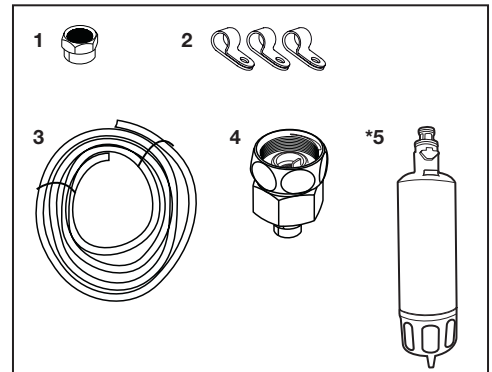

1. Joint (1 pièce) : utilisé pour fixer le tuyau d'eau à l'arrière du réfrigérateur.
2. Collier de serrage (3 pièces) : utilisé pour fixer le tuyau d'eau au mur.
3. Tuyau d'eau (1 pièce, 5 mètres de diamètre, 1/4 po) : utilisé pour le raccordement à l'alimentation en eau.
4. Adaptateur du robinet (1 pièce) : contient un filtre poreux, utilisé pour le raccordement au réseau d'alimentation en eau froide.
5. Filtre à eau (1 pièce, *en option) : utilisé pour raccorder le réseau d'alimentation en eau au réfrigérateur. Le filtre à eau n'est pas nécessaire si le raccordement d'une bonbonne d'eau est prévu.

Installation

3.6. Raccordement du tuyau d'eau à l'appareil

Pour raccorder le tuyau d'eau au réfrigérateur, suivez les instructions suivantes :

1. Retirez le joint de l'adaptateur de l'embout du tuyau à l'arrière du réfrigérateur et faites passer le tuyau à travers le joint.

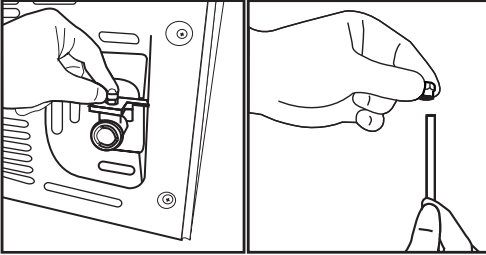

2. Poussez fermement le tuyau d'eau et raccordez l'adaptateur de l'embout du tuyau.

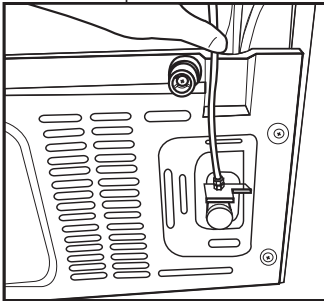

3. Serrez le joint à la main pour fixer l'adaptateur de l'embout du tuyau. Vous pouvez également serrer le joint avec une clé serre-tube ou des pinces.

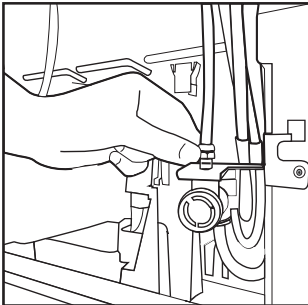

4. Raccordez l'autre extrémité du tuyau au réseau d'approvisionnement d'eau (voir Section 3.7), à la bonbonne ou à la pompe à eau (voir Section 3.8).

3.7. Raccordement au réseau d'approvisionnement d'eau

(En option)

Pour utiliser le réfrigérateur en le raccordant à un réseau d'approvisionnement d'eau froide, il faut raccorder un robinet de 1/2 po au réseau de votre domicile. Si le raccord n'est pas disponible ou en cas d'incertitude, consultez un plombier expérimenté.

1. Détachez le joint (1) de l'adaptateur du robinet (2).

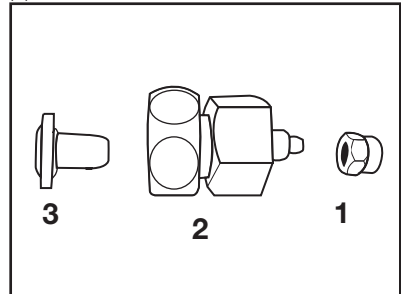

2. Raccordez l'adaptateur du robinet à la vanne d'arrêt du réseau d'approvisionnement d'eau.

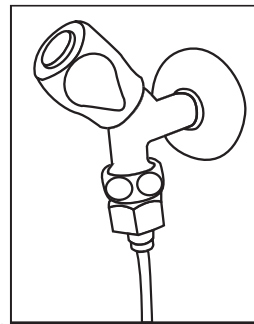

3. Fixez le joint autour du tuyau d'eau.

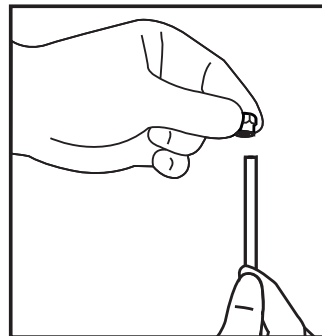

Installation

- Fixez le joint à l'adaptateur du robinet et serrez à la main ou à l'aide d'un outil.

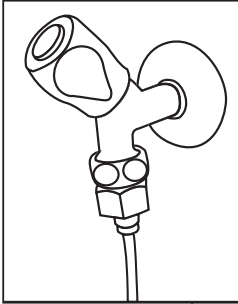

- Pour éviter tout dommage, décalage ou débranchement accidentel du tuyau, utilisez les agrafes fournies pour fixer le tuyau d'eau de manière convenable.

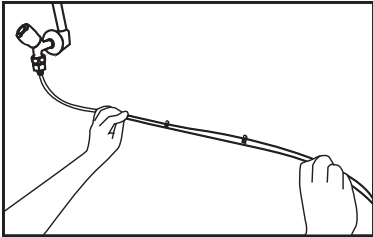

- Raccordez l'autre extrémité du tuyau d'eau à la pompe à eau en poussant le tuyau à l'intérieur de l'orifice d'entrée de la pompe.

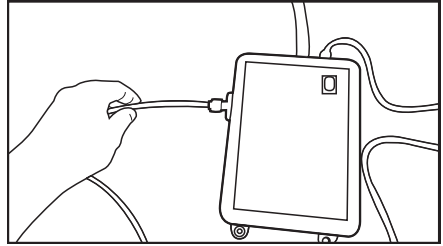

- Placez et fixez le tuyau de la pompe à l'intérieur de la bonbonne.

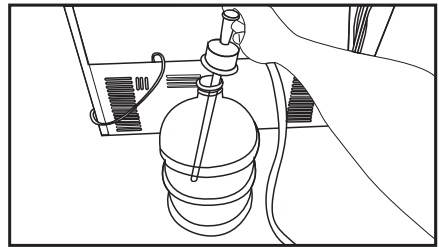

 **AVERTISSEMENT:** Après l'ouverture du robinet, vérifiez chaque extrémité du tuyau d'eau et assurez-vous qu'il n'y a pas de fuite. En cas de fuite, fermez la vanne et serrez tous les raccords avec une clé serre-tube ou des pinces.

3.8. Pour les réfrigérateurs utilisant une bonbonne d'eau

(En option)

Pour installer une bonbonne d'eau pour l'approvisionnement de votre réfrigérateur, veuillez utiliser la pompe à eau recommandée par le service agréé.

- Raccordez une extrémité du tuyau d'eau fourni avec la pompe au réfrigérateur (voir section 3.6) et suivez les instructions ci-après.

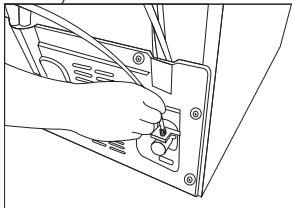

- Une fois le raccordement effectué, branchez et mettez en marche la pompe à eau.



Patiencez 2 à 3 minutes après la mise en marche de la pompe pour atteindre l'efficacité souhaitée.



Consultez également le manuel d'utilisation de la pompe pour le raccordement au réseau d'approvisionnement d'eau.



Lorsque vous utilisez une bonbonne d'eau, l'emploi du filtre n'est pas nécessaire.

3.9 Filtre à eau

(En option)

Le réfrigérateur peut posséder un filtre interne ou externe, selon le modèle. Pour fixer le filtre à eau, suivez les instructions suivantes.

Installation

3.9.1. Fixation du filtre externe au mur (en option)



AVERTISSEMENT: Ne fixez pas le filtre sur le réfrigérateur.

Vérifiez que les pièces suivantes sont fournies avec votre modèle de réfrigérateur :

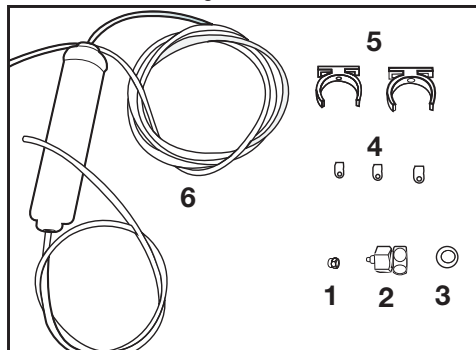

1. Joint (1 pièce) : utilisé pour fixer le tuyau d'eau à l'arrière du réfrigérateur.
 2. Adaptateur du robinet (1 pièce) : utilisé pour le raccordement au réseau d'approvisionnement d'eau froide.
 3. Filtre poreux (1 pièce)
 4. Collier de serrage (3 pièces) : utilisé pour fixer le tuyau d'eau au mur.
 5. Accessoires de raccordement du filtre (2 pièces) : utilisés pour fixer le filtre au mur.
 6. Filtre à eau (1 pièce) : utilisé pour raccorder le réfrigérateur au réseau d'approvisionnement d'eau. Ce filtre n'est pas nécessaire si le raccordement d'une bonbonne d'eau est prévu.
1. Raccordez l'adaptateur du robinet à la vanne d'arrêt du réseau d'approvisionnement d'eau.
 2. Localisez l'endroit de fixation du filtre externe. Fixez les accessoires de raccordement du filtre (5) au mur.

3. Fixez le filtre en position verticale sur les accessoires de raccordement, tel qu'illustré sur l'étiquette. (6)

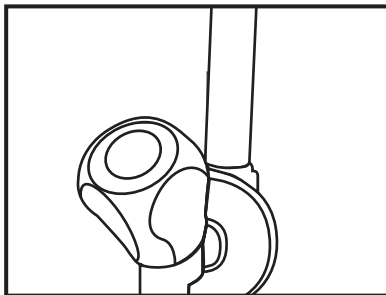

4. Fixez le tuyau d'eau en le tirant du dessus du filtre jusqu'à l'adaptateur de raccordement d'eau du réfrigérateur (voir Section 3.6).

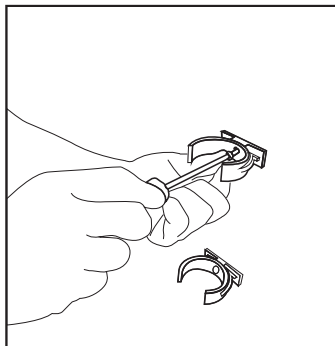

Une fois le raccordement effectué, l'installation devrait être semblable à l'image ci-dessous.

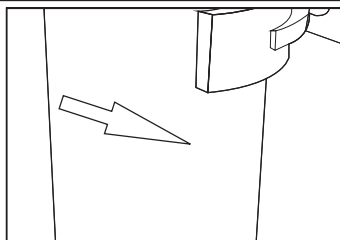
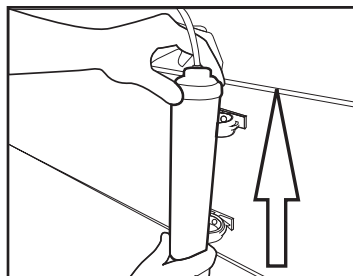

Installation

3.9.2. Filtre interne

Le filtre interne livré avec l'appareil n'est pas installé à la livraison. Pour l'installation du filtre, bien vouloir lire attentivement les instructions ci-après.

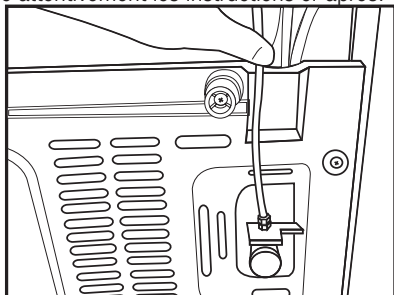

Conduite d'eau :

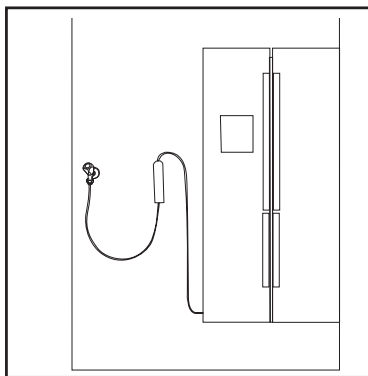

Conduite de la bonbonne :

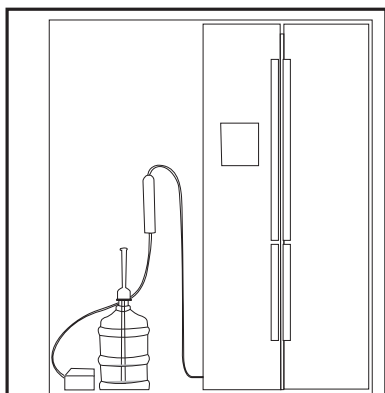

1. Le voyant « Ice Off » (Désactivation de la préparation de glace) doit être actif au moment de l'installation du filtre. Passez du mode marche et au mode arrêt en appuyant sur la touche « Ice » (glace).

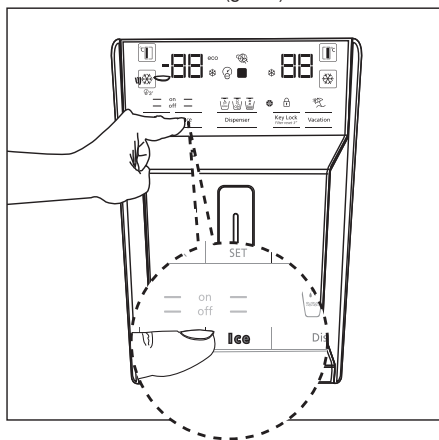

2. Retirez le bac à légumes (a) pour avoir accès au filtre à eau.

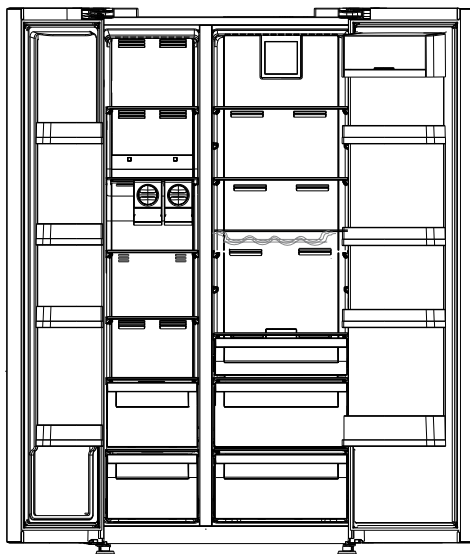

Ne consommez pas les dix premiers verres d'eau filtrée après avoir connecté le filtre.

Installation

3. Retirez le couvercle de dérivation du filtre en le tirant.



Quelques gouttes d'eau pourraient s'écoulées après le retrait du couvercle, c'est tout à fait normal.

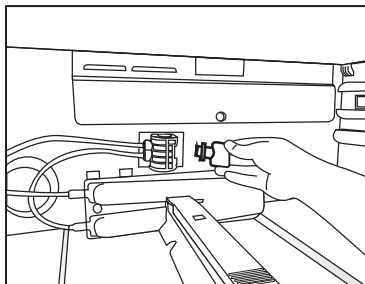

4. Placez le couvercle du filtre dans le mécanisme et poussez-le pour verrouiller.

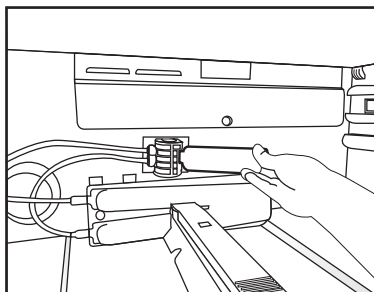

5. Pour annuler le mode « Ice off » (Désactivation de la préparation de glace), appuyez à nouveau sur la touche « Ice » (glace) de l'écran.



Le filtre purifiera l'eau de certains corps étrangers. Mais il n'éliminera pas les micro-organismes.



Lire la section 5.2 pour la période de remplacement du filtre.

4 Préparation

4.1. Moyens d'économiser l'énergie



Il est dangereux de connecter l'appareil aux systèmes électroniques d'économie d'énergie, ils pourraient l'endommager.

- Ne laissez pas la porte du réfrigérateur ouverte longtemps.
- Ne conservez pas des aliments ou des boissons chauds dans le réfrigérateur.
- Ne surchargez pas le réfrigérateur, l'obstruction du flux d'air interne réduira la capacité de réfrigération.
- La valeur de la consommation d'énergie pour ce réfrigérateur a été mesurée sous une charge maximale, avec l'étagère supérieure du compartiment congélateur retiré et les autres étagères et bacs inférieurs en place. L'étagère supérieure en verre peut être utilisée selon la forme et la taille des aliments à congeler.
- Selon les caractéristiques de l'appareil, le dégivrage des aliments congelés dans le compartiment réfrigérateur assurera l'économie d'énergie et la préservation de la qualité des aliments.
- Veuillez-vous assurer que les aliments ne sont pas en contact direct avec le capteur de température du compartiment réfrigérateur décrit ci-après.

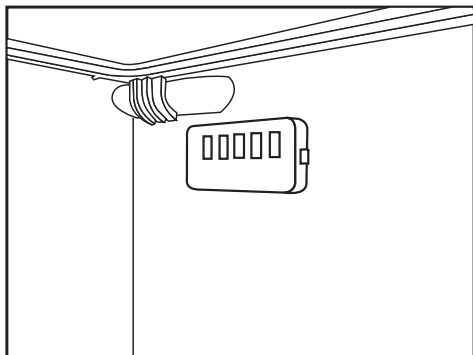

4.2. Première utilisation

Avant d'utiliser votre réfrigérateur, assurez-vous que les installations nécessaires sont conformes aux instructions des sections « Instructions en matière de sécurité et d'environnement » et « Installation ».

- Laissez l'appareil vide en marche pendant 6 heures, et ne l'ouvrez pas sauf en cas de nécessité absolue.



Un son retentit à l'activation du compresseur. Il est également normal d'entendre ce son lorsque le compresseur est inactif, en raison des liquides et des gaz comprimés présents dans le système de réfrigération.



Il est normal que les bords avant du réfrigérateur soient chauds. Ces parties doivent en principe être chaudes afin d'éviter la condensation.

5 Utilisation de l'appareil

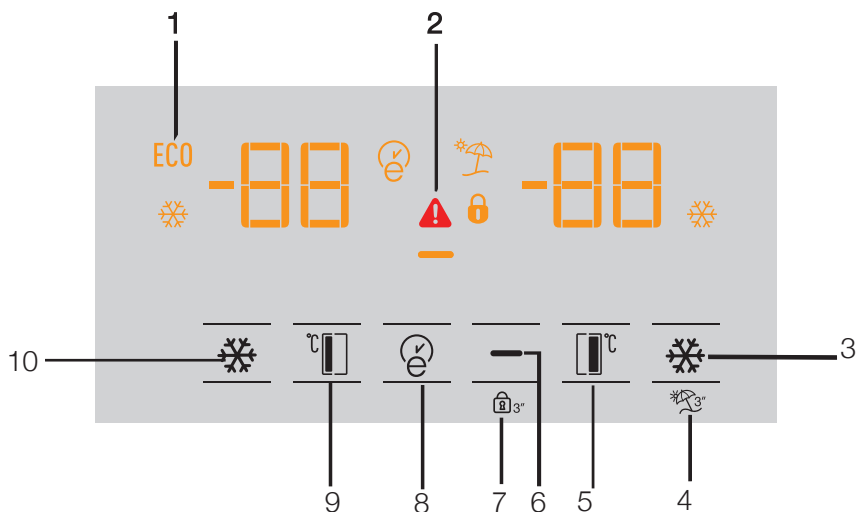

- 1- Utilisation économique
- 2- Température élevée/alerte de défaillance
- 3- Congélation rapide
- 4- Fonction Vacances
- 5- Réglage de la température du compartiment réfrigérateur
- 6- Économie d'énergie (voyant éteint)
- 7- Verrouillage du clavier
- 8- Eco-fuzzy
- 9- Réglage de la température du compartiment réfrigérateur
- 10- Congélation rapide



***En option:** Les chiffres présentés dans ce guide sont à titre indicatif et peuvent ne pas correspondre à votre appareil. Si votre appareil ne dispose pas des parties citées, alors l'information s'applique à d'autres modèles.

Utilisation de l'appareil

1. Utilisation économique

Ce voyant s'allume lorsque le compartiment congélateur est réglé à -18 °C, paramètre le plus économique. L'indicateur d'utilisation économique (ECO) s'éteindra à la sélection de la fonction réfrigération ou congélation rapide.



2. Température élevée/alerte de défaillance

Cet indicateur () s'allume en cas de défaut de thermique ou d'alertes de défaillance. Lorsqu'il est allumé, veuillez-vous reporter à la section « Solutions recommandées pour résoudre des problèmes ».

3. Réfrigération rapide

Lorsque la fonction réfrigération rapide est activée, l'indicateur de réfrigération rapide () s'allume et l'indicateur de réglage de température du compartiment réfrigérateur affiche le chiffre 1. Appuyez à nouveau sur la touche réfrigération rapide pour annuler cette fonction. L'indicateur de réfrigération rapide s'éteint et retourne au réglage normal. La fonction réfrigération rapide s'annule automatiquement après une heure, sauf si l'utilisateur le fait. Pour réfrigérer une grande partie d'aliments frais, appuyez sur la touche réfrigération rapide avant de mettre les aliments dans le compartiment réfrigérateur.



4. Fonction Vacances

Pour activer la fonction Vacances, appuyez sur la touche (4) pendant 3 secondes, l'indicateur mode Vacances s'allume () . Lorsque la fonction Vacances est activée, l'indicateur () de température du compartiment réfrigérateur affichera l'inscription «- ->» et, le processus de réfrigération ne fonctionnera pas dans le compartiment réfrigérateur. Cette fonction n'est pas appropriée pour la conservation d'aliments dans le compartiment réfrigérateur. D'autres compartiments continuent de refroidir, à leur température de réglage. Appuyez à nouveau sur la touche fonction Vacances pour annuler cette fonction.



5. Réglage de la température du compartiment réfrigérateur

Après avoir appuyé sur la touche (5), la température du compartiment réfrigérateur peut être réglée respectivement à 8, 7, 6, 5, 4, 3, 2 et 1. ()

6. Économie d'énergie (voyant éteint)

Appuyez sur la touche () pour activer le voyant économie d'énergie () ainsi que cette fonction. L'activation de ladite fonction désactive tout autre voyant sur l'écran. Lorsque cette fonction est utilisée, la pression sur une touche quelconque ou l'ouverture de la porte entraînent sa désactivation et les voyants allumés retournent à la normale. Appuyez à nouveau sur la touche () pour désactiver le voyant et la fonction économie d'énergie.

7. Verrouillage du clavier

Appuyez sur la touche de verrouillage du clavier pendant 3 secondes. Le voyant de verrouillage du clavier () s'allume et le verrouillage du clavier s'active. Les touches sont inactives lorsque le clavier est verrouillé. Appuyez à nouveau sur la touche de verrouillage du clavier pendant 3 secondes. Le voyant de verrouillage du clavier s'éteint et le clavier est déverrouillé. Appuyez sur la touche de verrouillage du clavier () pour éviter de changer les réglages de température du réfrigérateur. ()

8. Eco-fuzzy

Pour activer cette fonction, appuyez sur la touche eco-fuzzy pendant 1 seconde. À l'activation de cette fonction, le congélateur passe en mode économie après 6 heures environ et l'indicateur d'utilisation économique s'allume. Pour désactiver la fonction eco-fuzzy () , appuyez sur la touche de cette fonction pendant 3 secondes.

L'indicateur s'allume après 6 heures lorsque la fonction eco-fuzzy est active.

Utilisation de l'appareil

9. Réglage de la température du compartiment réfrigérateur

La température du compartiment congélateur est réglable. La pression de la touche (9) permet de régler la température du compartiment congélateur à -18, -19, -20, -21, -22, -23 et -24.

10. Congélation rapide

Pour une congélation rapide, appuyez sur la touche (10), l'indicateur de congélation rapide (❄️) s'allumera.

Lorsque la fonction de congélation rapide est activée, l'indicateur de congélation rapide (❄️) s'allume et l'indicateur de réglage de température du compartiment de congélation affiche le chiffre -27. Appuyez à nouveau sur cette touche pour annuler cette fonction. L'indicateur de congélation rapide s'éteint et retourne au réglage normal. La fonction congélation rapide s'annule automatiquement après 24 heures, sauf si l'utilisateur le fait avant. Pour congeler une grande partie d'aliments frais, appuyez sur la touche de congélation rapide, avant de mettre les aliments dans le compartiment congélateur.

Utilisation de l'appareil

5.1. Activation de l'alerte de remplacement du filtre à eau

(pour les appareils connectés aux conduites d'eau et dotés de filtre)

L'alerte de remplacement du filtre à eau est réglée tel qu'indiqué ci-dessous.

1. Appuyez sur le bouton A (verrouillage du clavier) pendant le fonctionnement du réfrigérateur.

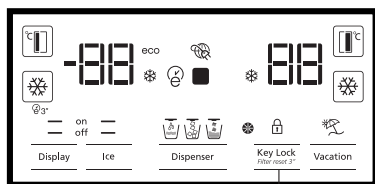

2. Ensuite, appuyez sur les boutons suivants respectivement.

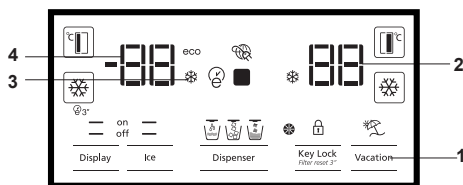

1. Bouton Vacances
2. Bouton de réglage de la température du réfrigérateur
3. Bouton de réglage de la réfrigération rapide
4. Bouton de réglage de la température du congélateur

Si les boutons ne sont pas appuyés dans l'ordre requis, le bouton indicateur I sera désactivé, il y aura un bref signal sonore et l'indicateur d'alerte de remplacement du filtre s'allumera.

La fonction de calcul automatique de la durée de vie du filtre est désactivée par défaut. Pour les appareils dotés d'un filtre, il convient d'activer cette fonction. Votre réfrigérateur indiquera automatiquement la période de remplacement du filtre après 6 mois. Si vous répétez ce processus lorsque la fonction calcul automatique de la durée de vie du filtre est activée, cette fonction sera annulée.

5.2. Compartiment zéro degré

(En option)

Utilisez ce compartiment pour conserver de l'épicerie fine à des températures faibles, ou des produits carnés destinés à une consommation immédiate. Ne placez pas de fruits et de légumes dans ce compartiment. Vous pouvez augmenter le volume interne de l'appareil en retirant l'un des compartiments zéro degré. Pour ce faire, tirez simplement vers l'avant, soulevez et tirez vers l'extérieur.

5.3. Bac à légumes

Le bac à légumes du réfrigérateur est conçu pour conserver les légumes frais en préservant l'humidité. Pour cela, la circulation de la totalité de l'air froid est intensifiée dans le bac à légumes. Conservez les fruits et les légumes dans ce compartiment. Conservez séparément les légumes verts et les fruits pour prolonger leur durée de vie.

5.4. Voyant lumineux bleu

(En option)

Les bacs à légumes de l'appareil sont dotés d'un voyant lumineux bleu. Dans ce bac, les légumes continueront à réaliser la photosynthèse sous l'effet de la longueur d'onde du voyant bleu afin de rester sains et frais.

5.5. Ioniseur

(En option)

Le système d'ioniseur dans le conduit d'air du compartiment réfrigérateur sert à ioniser l'air. L'émission d'ions négatifs va éliminer les bactéries et les autres molécules à l'origine des odeurs contenus dans l'air.

5.6. Filtre à odeurs

(en option)

Le filtre à odeurs du conduit d'air du compartiment réfrigérateur empêchera la formation d'odeurs indésirables.

Utilisation de l'appareil

5.7. Machine à glaçons Icematic et bac à glaçons

(En option)

Remplissez la machine à glaçons d'eau et mettez-la en place. Les glaçons seront prêts après environ deux heures. Ne retirez pas la machine pour récupérer les glaçons.

Tournez le bouton du compartiment à glace vers la droite à 90 ° ; les glaçons vont se déverser dans le bac du dessous. Vous pourrez ensuite retirer ce bac et servir les glaçons.



Le bac à glaçons sert uniquement à conserver les glaçons. Ne le remplissez pas d'eau. Si vous le faites, elle pourrait se briser.

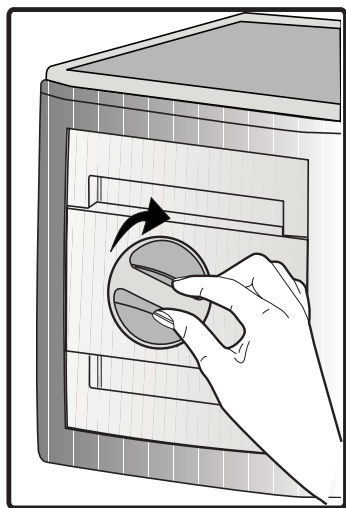

Utilisation de l'appareil

5.8. Congélation des aliments frais

- Pour conserver la qualité des aliments, les denrées placées dans le compartiment congélateur doivent être congelées le plus rapidement possible, à l'aide de la fonction de congélation rapide.
- Le fait de congeler les denrées à l'état frais prolongera la durée de conservation dans le compartiment congélateur.
- Emballez les aliments dans des emballages sous vide et scellez-les correctement.
- Assurez-vous que les aliments sont emballés avant de les placer dans le congélateur. Utilisez des récipients pour congélateur, du papier aluminium et du papier résistant à l'humidité, des sacs en plastique ou du matériel d'emballage similaire au lieu d'un papier d'emballage ordinaire.
- Marquez chaque emballage en y écrivant la date avant de le placer au congélateur. Ceci vous permettra de déterminer la fraîcheur de chaque paquet lors des ouvertures du congélateur. Mettez les aliments les plus anciens à l'avant pour vous assurer qu'ils sont utilisés en premier.
- Les aliments congelés doivent être utilisés immédiatement après le dégivrage et ne doivent pas être congelés à nouveau.
- Ne retirez pas de grandes quantités d'aliments au même moment.

5.9. Recommandations relatives à la conservation des aliments congelés

Le compartiment doit être réglé à -18 °C minimum.

1. Placez les aliments dans le congélateur le plus rapidement possible pour éviter leur dégivrage.
2. Avant de les faire dégivrer, vérifiez la « date d'expiration » sur l'emballage pour vous assurer de l'état des aliments.
3. Assurez-vous que l'emballage de l'aliment n'est pas endommagé.

5.10. Informations relatives au congélateur

Selon la norme CEI 62552, le congélateur doit être doté d'une capacité de congélation des aliments de 4,5 kg à une température inférieure ou égale à -18 °C en 24 heures pour chaque 100 litres du volume du compartiment congélateur. Les aliments peuvent être préservés pour des périodes prolongées uniquement à des températures inférieures ou égales à -18 °C . Vous pouvez garder les aliments frais pendant des mois (dans le congélateur à des températures inférieures ou égales à 18 °C).

Les aliments à congeler ne doivent pas être en contact avec ceux déjà congelés pour éviter un dégivrage partiel.

Paramètres du compartiment congélateur	Paramètres du compartiment réfrigérateur	Descriptions
-18 °C	4 °C	Ceci est le paramètre par défaut recommandé.
$-20, -22$ ou -24 °C	4 °C	Ces réglages sont recommandés pour des températures ambiantes excédant 30 °C .
Congélation rapide	4 °C	Utilisez-les pour congeler rapidement les aliments, l'appareil reviendra aux réglages précédents à la fin du processus.
Inférieure ou égale à -18 °C	2 °C	Utilisez ces réglages si vous estimez que le compartiment réfrigérateur n'est pas assez frais à cause de la température ambiante ou de l'ouverture fréquente de la porte. Réfrigérateur/ Manuel d'utilisation

Utilisation de l'appareil

Faites bouillir les légumes et filtrer l'eau pour prolonger la durée de conservation à l'état congelé. Placez les aliments dans des emballages sous vide après les avoir filtrés et placez-les dans le réfrigérateur. Les bananes, les tomates, les feuilles de laitue, le céleri, les œufs durs, les pommes de terre et les aliments similaires ne doivent pas être congelés. Leur congélation entraîne une réduction de leur valeur nutritionnelle et de leur qualité ; ils pourraient aussi bien s'abîmer, ce qui serait néfaste pour la santé.

5.11. Position des aliments

Étagères du compartiment congélateur	Les aliments congelés incluent notamment la viande, le poisson, la crème glacée, les légumes, etc.
Étagères du compartiment réfrigérateur	Les aliments contenus dans des casseroles, des plats couverts, des gamelles et les œufs (dans des gamelles)
Balconnet du compartiment réfrigérateur	Aliments emballés et de petite taille ou des boissons
Bac à légumes	Fruits et légumes
Compartiment des aliments frais	Épicerie fine (aliments pour petit déjeuner, produits carnés à consommer à court terme)

5.12. Alerte ouverture de porte (en option)

Un signal sonore est émis si la porte de l'appareil reste ouverte pendant 1 minute. Le signal sonore s'arrête à la fermeture de la porte ou lorsqu'on appuie sur bouton de l'écran (si disponible).

5.13. Éclairage interne

L'éclairage interne utilise une lampe de type DEL. Contactez le service agréé pour tout problème lié à cette lampe.

6 Entretien et nettoyage

Le nettoyage régulier du produit prolonge sa durée de vie.



AVERTISSEMENT: Débranchez l'alimentation avant de nettoyer le réfrigérateur.

- N'utilisez jamais d'outils pointus et abrasifs, de savon, de produits nettoyage domestiques, d'essence, de carburant, du cirage ou des substances similaires pour le nettoyage du produit.
- Faites dissoudre une cuillerée à café de carbonate dans de l'eau. Trempez un morceau de tissu dans cette eau et essorez-le. Nettoyez soigneusement l'appareil avec ce chiffon et ensuite avec un chiffon sec.
- Veillez à ne pas mouiller le logement de la lampe ainsi que d'autres composants électriques.
- Nettoyez la porte à l'aide d'un torchon humide. Retirez tous les aliments de l'intérieur afin de démonter la porte et les étagères du châssis. Relevez les étagères de la porte pour les démonter. Nettoyez et séchez les étagères, puis refixez-les en les faisant glisser à partir du haut.
- N'utilisez pas d'eau contenant du chlore, ou des produits de nettoyage pour les surfaces externes et les pièces chromées de l'appareil. Le chlore entraîne la corrosion de ce type de surfaces métalliques.

6.1. Prévention des mauvaises odeurs

À sa sortie d'usine, cet appareil ne contient aucun matériau odorant. Cependant; la conservation des aliments dans des sections inappropriées et le mauvais nettoyage de l'intérieur peuvent donner lieu aux mauvaises odeurs.

Pour éviter cela, nettoyez l'intérieur à l'aide de carbonate dissout dans l'eau tous les 15 jours.

- Conservez les aliments dans des récipients fermés. Des micro-organismes peuvent proliférer des récipients non fermés et émettre de mauvaises odeurs.
- Ne conservez pas d'aliments périmés ou avariés dans le réfrigérateur.

6.2. Protection des surfaces en plastique

Si de l'huile se répand sur les surfaces en plastique, il faut immédiatement les nettoyer avec de l'eau tiède, sinon elles seront endommagées.

7 Dépannage

Parcourez la liste ci-après avant de contacter le service de maintenance. Cela devrait vous éviter de perdre du temps et de l'argent. Cette liste répertorie les plaintes fréquentes ne provenant pas de vices de fabrication ou des défauts de pièces. Certaines fonctionnalités mentionnées dans ce manuel peuvent ne pas exister sur votre modèle.

Le réfrigérateur ne fonctionne pas.

- La fiche d'alimentation n'est pas bien fixée. >>> *Branchez-la en l'enfonçant complètement dans la prise.*
- Le fusible branché à la prise qui alimente l'appareil ou le fusible principal est grillé. >>> *Vérifiez les fusibles.*

Condensation sur la paroi latérale du congélateur (MULTI ZONE, COOL, CONTROL et FLEXI ZONE).

- L'environnement est trop froid. >>> *N'installez pas l'appareil dans un environnement de température inférieure à 5° C.*
- La porte a été ouverte trop fréquemment >>> *Évitez d'ouvrir trop fréquemment la porte de l'appareil.*
- L'environnement est trop humide. >>> *N'installez pas l'appareil dans des endroits humides.*
- Les aliments contenant des liquides sont conservés dans des récipients non fermés. >>> *Conservez ces aliments dans des emballages scellés.*
- La porte de l'appareil est restée ouverte. >>> *Ne laissez pas la porte de l'appareil ouverte longtemps.*
- Le thermostat a été réglé à une température trop basse. >>> *Réglez le thermostat à la température appropriée.*

Le compresseur ne fonctionne pas.

- En cas de coupure soudaine de courant ou de débranchement intempestif, la pression du gaz dans le système de réfrigération de l'appareil n'est pas équilibrée, ce qui déclenche la fonction de conservation thermique du compresseur. L'appareil se remet en marche au bout de 6 minutes environ. Dans le cas contraire, veuillez contacter le service de maintenance.
- L'appareil est en mode de dégivrage. >>> *Ce processus est normal pour un appareil à dégivrage complètement automatique. Le dégivrage se déclenche périodiquement.*
- L'appareil n'est pas branché. >>> *Vérifiez que le cordon d'alimentation est connecté à la prise.*
- Le réglage de température est inapproprié. >>> *Sélectionnez le réglage de température approprié.*
- En cas de coupure de courant >>> *L'appareil continue de fonctionner normalement dès le retour du courant.*

Le bruit du réfrigérateur en fonctionnement s'accroît pendant son utilisation.

- Le rendement de l'appareil en fonctionnement peut varier en fonction des fluctuations de la température ambiante. Ceci est normal et ne constitue pas un dysfonctionnement.

Le réfrigérateur fonctionne fréquemment ou pendant de longues périodes.

Dépannage

- Il se peut que le nouvel appareil soit plus grand que l'ancien. Les appareils plus grands fonctionnent plus longtemps.
- La température de la pièce est probablement élevée. >>> *Il est normal que l'appareil fonctionne plus longtemps quand la température de la pièce est élevée.*
- L'appareil vient peut-être d'être branché ou chargé de nouvelles denrées alimentaires. >>> *L'appareil met plus longtemps à atteindre la température réglée s'il vient d'être branché ou récemment rempli de denrées. Ce fonctionnement est normal.*
- Il est possible que des quantités importantes d'aliments chauds aient été récemment placées dans l'appareil. >>> *Ne mettez pas d'aliments chauds à l'intérieur de l'appareil.*
- Les portes étaient ouvertes fréquemment ou sont restées longtemps ouvertes. >>> *L'air chaud circulant à l'intérieur de l'appareil le fera fonctionner plus longtemps. N'ouvrez pas les portes trop fréquemment.*
- Il est possible que la porte du congélateur soit entrouverte. >>> *Vérifiez que les portes sont complètement fermées.*
- L'appareil peut être réglé à une température trop basse. >>> *Réglez la température à un degré supérieur et attendez que l'appareil atteigne la nouvelle température.*
- Le joint de la porte du congélateur peut être sale, usé, cassé, ou mal positionné. >>> *Nettoyez ou remplacez le joint. Si le joint du congélateur est endommagé ou arraché, l'appareil prendra plus longtemps à conserver la température actuelle.*

La température du congélateur est très basse, alors que celle du réfrigérateur est appropriée.

- La température du compartiment congélateur est très basse. >>> *Réglez la température du compartiment congélateur à un degré supérieur et vérifiez.*

La température du réfrigérateur est très basse, alors que celle du congélateur est appropriée.

- La température du compartiment réfrigérateur est très basse. >>> *Réglez la température du compartiment réfrigérateur à un degré supérieur et vérifiez.*

Les aliments conservés dans le compartiment réfrigérateur sont congelés.

- La température du compartiment réfrigérateur est très basse. >>> *Réglez la température du compartiment congélateur à un degré supérieur et vérifiez.*

La température du compartiment réfrigérateur ou congélateur est très élevée.

- La température du compartiment réfrigérateur est très élevée. >>> *Le réglage de température du compartiment réfrigérateur a un effet sur le compartiment congélateur. Modifiez la température du compartiment réfrigérateur ou congélateur et attendez que le compartiment concerné atteigne la nouvelle température.*
- Les portes étaient ouvertes fréquemment ou sont restées longtemps ouvertes. >>> *Évitez d'ouvrir les portes trop fréquemment.*
- Il se peut que la porte soit entrouverte. >>> *Fermez complètement la porte.*
- L'appareil vient peut-être d'être branché ou chargé de nouvelles denrées alimentaires. >>> *Ce fonctionnement est normal. L'appareil met plus longtemps à atteindre la température réglée s'il vient d'être branché ou récemment rempli de denrées.*
- Il est possible que des quantités importantes d'aliments chauds aient été récemment placées dans l'appareil. >>> *Ne placez pas d'aliments chauds dans l'appareil.*

Dépannage

En cas de vibrations ou de bruits.

- Le sol n'est pas plat ou solide. >>> *Si l'appareil balance lorsqu'il est déplacé doucement, ajustez les supports afin de le remettre en équilibre. Vérifiez également que le sol est assez solide pour supporter l'appareil.*
- Les éléments placés sur l'appareil peuvent être à l'origine du bruit. >>> *Retirez tous les éléments placés sur l'appareil.*

L'appareil émet un bruit d'écoulement de liquide ou de pulvérisation, etc.

- Le fonctionnement de l'appareil implique des écoulements de liquides et des émissions de gaz. >>> *Ceci est normal et ne constitue pas un dysfonctionnement.*

L'appareil émet un sifflement.

- L'appareil effectue le refroidissement à l'aide d'un ventilateur. Ceci est normal et ne constitue pas un dysfonctionnement.

Il y a de la condensation sur les parois internes de l'appareil.

- Un climat chaud ou humide accélère le processus de givrage et de condensation. Ceci est normal et ne constitue pas un dysfonctionnement.
- Les portes étaient ouvertes fréquemment ou sont restées longtemps ouvertes. >>> *N'ouvrez pas les portes trop fréquemment ; fermez-les lorsqu'elles sont ouvertes.*
- Il se peut que la porte soit entrouverte. >>> *Fermez complètement la porte.*

Il y a de la condensation sur les parois externes ou entre les portes de l'appareil.

- Il se peut que le climat ambiant soit humide, auquel cas cela est normal. >>> *La condensation se dissipe lorsque l'humidité baisse.*

Présence d'une odeur désagréable dans l'appareil.

- L'appareil n'est pas nettoyé régulièrement. >>> *Nettoyez régulièrement l'intérieur à l'aide d'une éponge, d'eau tiède et du carbonate dissout dans l'eau.*
- Certains récipients et matériaux d'emballage sont peut-être à l'origine des mauvaises odeurs. >>> *Utilisez des récipients et des emballages exempts de toute odeur.*
- Les aliments ont été placés dans des récipients non fermés. >>> *Conservez les aliments dans des récipients fermés. Des micro-organismes peuvent proliférer des récipients non fermés et émettre de mauvaises odeurs.*
- Retirez tous les aliments périmés ou avariés de l'appareil.

La porte ne se ferme pas.

- Des emballages d'aliments peuvent bloquer la porte. >>> *Déplacez tout ce qui bloque les portes.*
- L'appareil ne se tient pas parfaitement droit sur le sol. >>> *Ajustez les supports afin de remettre l'appareil en équilibre.*
- Le sol n'est pas plat ou solide. >>> *Assurez-vous que le sol soit assez solide pour supporter l'appareil.*

Le bac à légumes est engorgé.

- Il est possible que les aliments soient en contact avec la section supérieure du bac. >>> *Reclassez les aliments dans le bac.*



AVERTISSEMENT: Si le problème persiste même après observation des instructions contenues dans cette partie, contactez votre fournisseur ou un service de maintenance agréé. N'essayez pas de réparer vous-même l'appareil.

Drogi kliencie,

Chcemy, abyś mógł uzyskać optymalną efektywność naszego produktu, który został wyprodukowany w nowoczesnym zakładzie i przy drobiazgowej kontroli jakości.

W tym celu prosimy przeczytać całą instrukcję obsługi przed użyciem produktu i przechowywać ją do ewentualnego użycia w przyszłości. Jeśli ten produkt zostanie przekazany innej osobie, prosimy przekazać tę instrukcję wraz z produktem.

Instrukcja obsługi zapewnia szybkie i bezpieczne korzystanie z produktu.

- Przed zainstalowaniem i rozpoczęciem korzystania z produktu należy przeczytać instrukcję obsługi.
- Należy zawsze przestrzegać mających zastosowanie instrukcji dotyczących bezpieczeństwa.
- Instrukcję obsługi należy mieć pod ręką, aby móc łatwo z niej korzystać.
- Prosimy przeczytać wszelkie inne dokumenty dostarczane wraz z produktem.

Należy pamiętać, że ta instrukcja obsługi może się odnosić do kilku modeli produktu. W instrukcji zostały wyraźnie określone różnice między modelami.

Symbole i uwagi

W tej instrukcji obsługi są używane następujące symbole:

	Ważne informacje i przydatne wskazówki.
	Zagrożenie dla życia i majątku.
	Zagrożenie porażeniem elektrycznym.
	Opakowanie produktu jest wykonane z materiałów umożliwiających recykling zgodnie z krajowymi przepisami środowiskowymi.

Spis treści

1 Instrukcje dotyczące bezpieczeństwa i środowiska 3

- 1.1. Bezpieczeństwo ogólne 3
 - 1.1.1 Ostrzeżenie HC 4
 - 1.1.2 Dla modeli z wodotryskiem 4
- 1.2. Przeznaczenie 4
- 1.3. Bezpieczeństwo dzieci 4
- 1.4. Zgodność z dyrektywą WEEE i utylizacja odpadowego produktu 4
- 1.5. Zgodność z dyrektywą RoHS 4
- 1.6. Informacje o opakowaniu 4

2 Lodówka 5

3 Instalacja 6

- 3.1. Odpowiednie miejsce instalacji 6
- 3.2. Podkładanie plastikowych klinów 6
- 3.3. Regulacja nóżek 7
- 3.4. Podłączenie zasilania 7
- 3.5. Podłączenie wody (Opcjonalne) 7
- 3.6. Podłączanie węża wody do produktu 8
- 3.7. Podłączanie do zasilania wodą 8
- 3.8. Dla produktów używających gąsiora na wodę (Opcjonalne) 9
- 3.9. Filtr wody (Opcjonalne) 9
 - 3.9.1. Mocowanie filtra zewnętrznego na ścianie (opcjonalne) 10
 - 3.9.2. Filtr wewnętrzny 11

4 Przygotowanie 13

- 4.1. Co zrobić, aby zaoszczędzić energię 13
- 4.2. Pierwsze użycie 13

5 Korzystanie z produktu 14

- 5.1. Uaktywnianie alertu wymiany filtra wody . . . 17
- 5.2. Komora zero stopni (Opcjonalne) 18
- 5.3. Pojemnik na warzywa 18
- 5.4. Niebieskie światło (Opcjonalne) 18
- 5.5. Jonizator 18
- 5.6. Filtr zapachów (opcjonalny) 18
- 5.7. Automat do lodu i pojemnik do przechowywania lodu 19
- 5.8. Zamrażanie świeżej żywności 20
- 5.9. Zalecenia dotyczące przechowywania mrożonej żywności 20
- 5.10. Informacje o głębokim zamrażaniu 20
- 5.11. Rozmieszczanie żywności 21
- 5.12. Alert otwarcia drzwi (opcjonalny) 21
- 5.13. Oświetlenie wnętrza 21

6 Konserwacja i czyszczenie 22

- 6.1. Unikanie nieprzyjemnych zapachów 22
- 6.2. Ochrona powierzchni plastikowych 22

7 Rozwiązywanie problemów 23

1 Instrukcje dotyczące bezpieczeństwa i środowiska

Ten rozdział zawiera instrukcje dotyczące bezpieczeństwa służące unikaniu obrażeń i szkód materialnych. Nieprzestrzeganie tych instrukcji spowoduje unieważnienie wszelkich typów gwarancji produktu.

1.1. Bezpieczeństwo ogólne

- Produkt nie może być używany przez osoby z niepełnosprawnością fizyczną, czuciową i umysłową, bez wystarczającej wiedzy i doświadczenia ani przez dzieci. Urządzenie może być używane przez takie osoby pod nadzorem i z użyciem wskazówek osoby odpowiedzialnej za ich bezpieczeństwo. Dzieciom nie wolno się bawić urządzeniem.
- W przypadku awarii urządzenie należy odłączyć od zasilania.
- Po odłączeniu należy odczekać przynajmniej 5 minut przed jego ponownym podłączeniem. Nieużywane urządzenie należy odłączyć od zasilania. Nie wolno dotykać wtyczki mokrymi rękami! Nie wolno ciągnąć za kabel, aby odłączyć zasilanie, zawsze należy trzymać za wtyk.
- Przed podłączeniem należy wytrzeć wtyk zasilania suchą szmatką.
- Lodówki nie wolno podłączać do luźnego gniazda.
- Podczas instalacji, konserwacji, czyszczenia i naprawy produkt powinien być odłączony.
- Jeśli produkt nie będzie używany przez dłuższy czas, odłącz zasilanie i usuń całą żywność ze środka.
- Do czyszczenia lodówki i topienia lodu we wnętrzu nie wolno używać pary ani parowanych materiałów czyszczących. Para może trafić na powierzchnie elektryczne i spowodować zwarcie lub porażenie elektryczne!
- Nie wolno myć produktu, spryskując go lub polewając wodą! Zagrożenie porażeniem elektrycznym!
- W przypadku awarii nie wolno używać produktu, ponieważ może to spowodować porażenie elektryczne. Przed wykonaniem jakichkolwiek czynności należy skontaktować się z autoryzowanym serwisem.
- Produkt należy podłączyć do uziemionego gniazdka. Uziemienie musi być wykonane przez wykwalifikowanego elektryka.
- Jeśli produkt ma oświetlenie typu LED, w celu wymiany lub usunięcia problemu należy się skontaktować z autoryzowanym serwisem.
- Nie wolno dotykać zamrożonej żywności mokrymi rękami! Może ona przymarznąć do rąk!
- Do komory zamrażarki nie wolno wkładać płynów w butelkach ani w puszkach. Mogą one wybuchnąć!
- Płyny należy stawiać pionowo po dokładnym zamknięciu pokrywki.
- W pobliżu produktu nie wolno rozpryskiwać substancji łatwopalnych, ponieważ mogą się one zapalić lub wybuchnąć.
- W lodówce nie wolno przechowywać materiałów łatwopalnych ani produktów z gazem łatwopalnym (aerolei itp.).
- Na produkcie nie wolno kłaść pojemników z płynem. Zalanie wodą części elektrycznej może spowodować porażenie elektryczne i pożar.
- Narażenie produktu na deszcz, śnieg, bezpośrednie promienie słoneczne i wiatr spowoduje zagrożenie elektryczne. Podczas przemieszczania produktu nie wolno ciągnąć za uchwyt drzwiowy. Uchwyt może nie wytrzymać.
- Należy uważać, aby uniknąć pochwycenia ręki lub innej części ciała przez ruchome części wewnątrz produktu.
- Nie wolno stawać ani opierać się o drzwi, szuflady ani podobne części lodówki. Spowoduje to przewrócenie produktu i uszkodzenie części.
- Należy uważać, aby nie przytrzasnąć kabla zasilania.

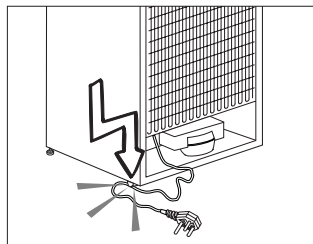

Instrukcje dotyczące bezpieczeństwa i środowiska

1.1.1 Ostrzeżenie HC

Jeśli produkt zawiera układ chłodzenia używający gazu R600a, należy uważać, aby nie uszkodzić układu chłodzenia i jego rurki podczas używania i przemieszczania produktu. Ten gaz jest łatwopalny. W razie uszkodzenia układu chłodzenia należy trzymać produkt z dala od źródeł ognia i natychmiast przewietrzyć pomieszczenie.



Etykieta wewnątrz z lewej strony wskazuje typ gazu użyty w produkcji.

1.1.2 Dla modeli z wodotryskiem

- Ciśnienie zasilania wodą musi wynosić minimalnie 1 i maksymalnie 8 bar.
- Należy używać tylko wody pitnej.

1.2. Przeznaczenie

- Ten produkt jest przeznaczony do użytku domowego. Nie jest on przeznaczony do użytku komercyjnego.
- Produkt powinien być używany jedynie do przechowywania żywności i napojów.
- W lodówce nie wolno przechowywać produktów wymagających temperatur kontrolowanych (szczepionek, leków wrażliwych na ciepło, materiałów medycznych itd.).
- Producent nie bierze na siebie odpowiedzialności za jakiegokolwiek uszkodzenia spowodowane niepoprawnym użytkowaniem lub obsługą.
- Zakładana żywotność produktu wynosi 10 lat. Przez ten okres będą dostępne części zapasowe niezbędne do pracy produktu.

1.3. Bezpieczeństwo dzieci

- Materiały opakowaniowe należy przechowywać poza zasięgiem dzieci.
- Nie wolno pozwalać dzieciom na zabawę produktem.
- Jeśli drzwi produktu mają zamek, klucz należy przechowywać poza zasięgiem dzieci.

1.4. Zgodność z dyrektywą WEEE i utylizacja odpadowego produktu

Ten produkt jest zgodny z Dyrektywą UE WEEE (2012/19/UE). Ten produkt ma symbol klasyfikacji zużytego sprzętu elektrycznego i elektronicznego (WEEE).



Ten produkt został wyprodukowany z części i materiałów wysokiej jakości, które nadają się do powtórnego użytku i recyklingu. Po zakończeniu okresu użytkowania nie wolno wyrzucać zużytego produktu wraz z normalnymi odpadami domowymi itp.

Należy go dostarczyć do punktu odbioru w celu przeprowadzenia recyklingu sprzętu elektrycznego i elektronicznego. Informacje o tych punktach odbioru można uzyskać od władz lokalnych.

1.5. Zgodność z dyrektywą RoHS

- Ten produkt jest zgodny z Dyrektywą UE WEEE (2011/65/UE). Nie zawiera on szkodliwych ani zakazanych materiałów wymienionych w dyrektywie.

1.6. Informacje o opakowaniu

- Materiały opakowaniowe są wyprodukowane z materiałów nadających się do recyklingu zgodnie z krajowymi przepisami środowiskowymi. Materiałów opakowaniowych nie należy wyrzucać wraz z normalnymi odpadami domowymi itp. Należy je dostarczyć do punktów odbioru materiałów opakowaniowych wyznaczonych przez władze lokalne.

2 Lodówka

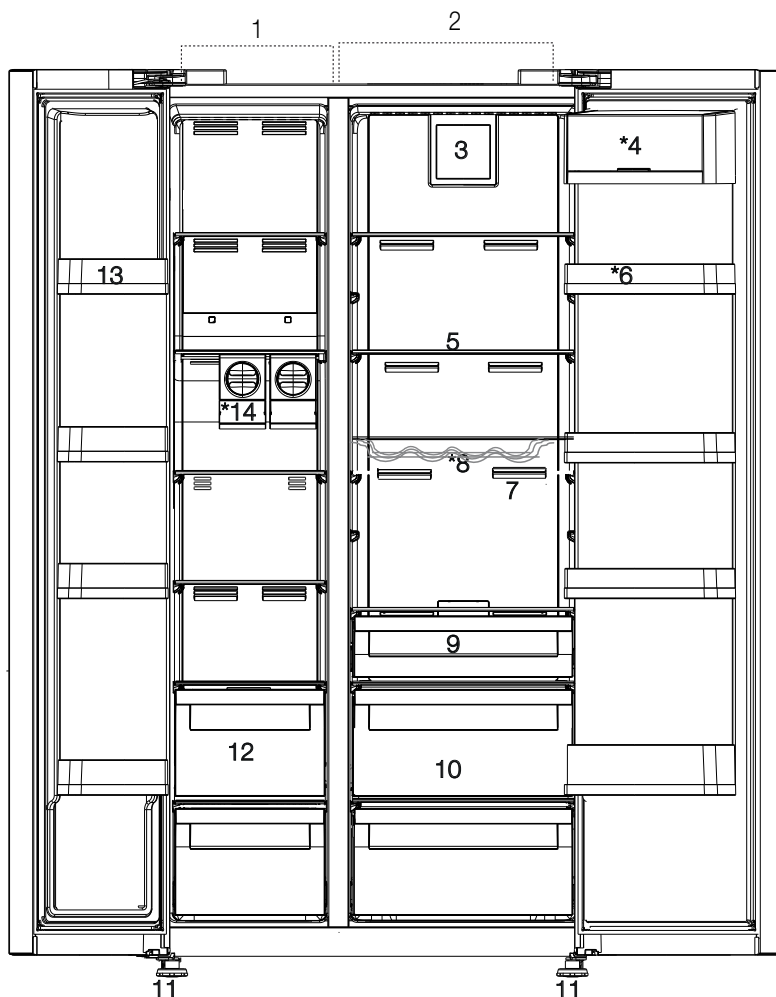

- | | |
|--|---|
| 1- Komora zamrażarki | 8- Półka na butelki |
| 2- Komora chłodziarki | 9- Komora zero stopni |
| 3- Wentylator | 10- Pojemniki na warzywa |
| 4- Komora na masło/ser | 11- Regulowane nóżki |
| 5- Półki szklane | 12- Komory przechowywania zamrożonej żywności |
| 6- Półki w drzwiach komory chłodziarki | 13- Półki w drzwiach komory zamrażarki |
| 7- Filtr zapachów | 14- Automat do lodu |



*Opcjonalne: Rysunki w tej instrukcji obsługi są schematyczne i mogą nie pasować dokładnie do konkretnego produktu. Jeśli posiadany produkt nie zawiera odpowiednich części, informacje dotyczą innych modeli.

3 Instalacja

3.1. Odpowiednie miejsce instalacji

Skontaktuj się z autoryzowanym serwisem w sprawie instalacji produktu. Aby przygotować produkt do instalacji, zapoznaj się z informacjami w instrukcji obsługi i upewnij się, że zasilanie elektryczne i wodne są zgodne z wymaganiami. Jeśli nie, wezwij elektryka i hydraulika, aby dostosowali zasilanie do wymagań.



OSTRZEŻENIE: Producent nie bierze odpowiedzialności za jakiegokolwiek uszkodzenia spowodowane przez prace wykonane przez nieuprawnione osoby.



OSTRZEŻENIE: Podczas instalacji kabel zasilania produktu musi być odłączony. Niespełnienie tego warunku może doprowadzić do śmierci lub poważnych obrażeń!



OSTRZEŻENIE: : Jeśli otwór drzwiowy jest za wąski i produkt się nie mieści, zdejmij drzwi i obróć produkt na bok, a jeśli i to nie pomoże, skontaktuj się z autoryzowanym serwisem.

- Produkt należy umieścić na płaskiej powierzchni, aby uniknąć wibracji.
- Produkt należy umieścić w odległości przynajmniej 30 cm od grzejnika, kuchenki i podobnych źródeł ciepła i przynajmniej 5 cm od piekarników elektrycznych.
- Produktu nie należy narażać na działanie bezpośredniego światła słonecznego ani trzymać w wilgotnym otoczeniu.
- Do skutecznego działania produkt wymaga odpowiedniej cyrkulacji powietrza. Jeśli produkt zostanie umieszczony w niszy, należy pamiętać o zostawieniu przynajmniej 5 cm odstępu między produktem oraz sufitem i ścianami.
- Produktu nie wolno instalować w miejscach o temperaturze poniżej -5°C.

3.2. Podkładanie plastikowych klinów

Za pomocą plastikowych klinów należy ustawić odpowiedni odstęp między produktem i ścianą na cyrkulację powietrza.

1. Aby zamocować kliny, odkręć wkręty z produktu i użyj wkrętów dostarczanych wraz z klinami.

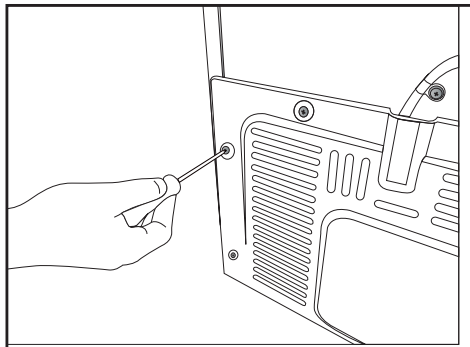

2. Zamocuj 2 plastikowe kliny w osłonie wentylacyjnej pokazanej jako j na rysunku.

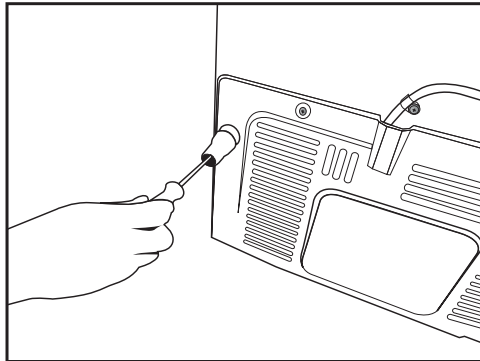

Instalacja

3.3. Regulacja nóżek

Jeśli produkt nie znajduje się w równowadze, dostosuj przednie regulowane nóżki, obracając je w prawo lub w lewo.

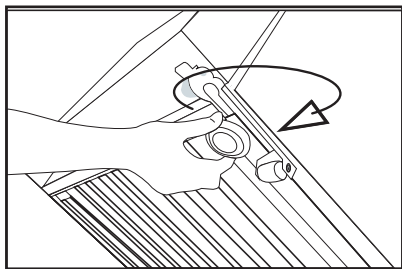
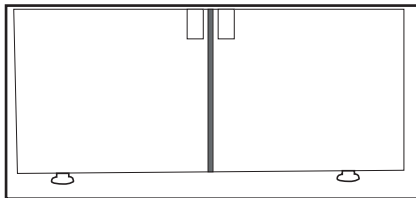

3.4. Podłączenie zasilania



OSTRZEŻENIE: Do połączeń elektrycznych nie należy używać przedłużaczy ani listew zasilających.



OSTRZEŻENIE: Uszkodzony kabel zasilania musi zostać wymieniony przez autoryzowany serwis.



W razie umieszczenia dwóch chłodziarek obok siebie należy zostawić między odstęp nimi przynajmniej 4 cm.

- Nasza firma nie ponosi żadnej odpowiedzialności za jakiegokolwiek szkody wynikłe z używania bez połączenia uziemienia i zasilania odpowiadających przepisom krajowym.
- Po instalacji wtyk zasilania powinien być łatwo dostępny.
- Lodówkę należy podłączyć do uziemionego gniazda o napięciu 220-240 V/50 Hz. Wtyk musi zawierać bezpiecznik 10-16 A.
- Między gniazdem ściennym i lodówką nie może występować rozgałęziacz z lub bez przedłużacza.

3.5. Podłączenie wody (Opcjonalne)



OSTRZEŻENIE: Podczas podłączania należy odłączyć produkt i pompę wodną (o ile jest dostępna).

Podłączenia zasilania wodą, filtra i gąsiora produktu muszą zostać wykonane przez autoryzowany serwis. W zależności od modelu produkt może być podłączony do gąsiora lub bezpośrednio do zasilania wodą. Aby wykonać połączenie, wąż wody należy najpierw podłączyć do produktu.

Sprawdź, czy wraz z modelem produktu zostały dostarczone następujące części:

1. Złącze (1 szt.): Służy do mocowania węża wody z tyłu produktu.

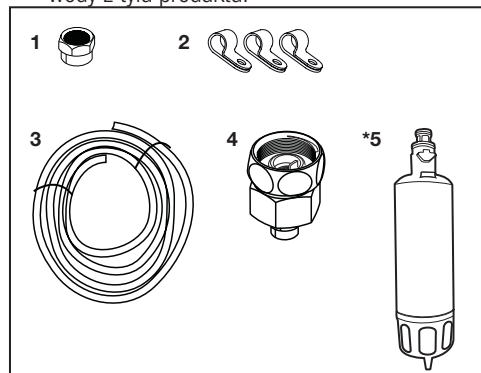

2. Zacisk węża (3 szt.): Służy do mocowania węża wody do ściany.
3. Wąż wody (1 szt., 5 metrów, średnica 1/4 cala): Służy do podłączania wody.
4. Przejsiówka (1 szt.): Zawiera filtr porowaty, służy do podłączenia do zasilania zimną wodą.
5. Filtr wody (1 szt. *Opcjonalny): Służy do podłączenia zasilania wodą do produktu. Filtr wody jest zbędny, jeśli jest dostępne połączenie z gąsioriem.

Instalacja

3.6. Podłączanie węża wody do produktu

Aby podłączyć wąż wody do produktu, postępuj zgodnie z poniższymi instrukcjami.

1. Rozłącz złącze przejściówki dyszy węża z tyłu produktu i poprowadź wąż przez złącze.

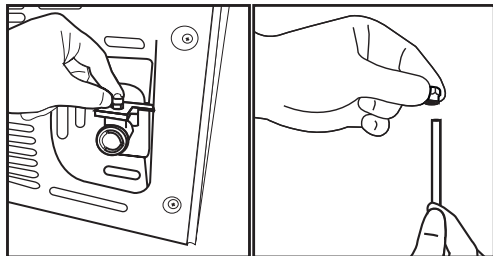

2. Szczelnie przepchnij wąż wody w dół i podłącz przejściówkę dyszy węża.

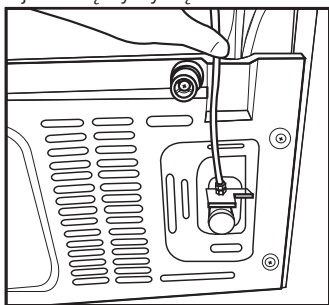

3. Dokręć złącze ręcznie, aby zamocować przejściówkę dyszy węża. Złącze można też dokręcić kluczem do rur lub szczypcami.

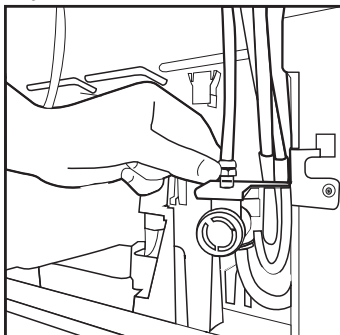

4. Podłącz drugi koniec węża do zasilania wodą (patrz pkt. 3.7) lub, aby użyć gąsiora, do pompy wodnej (patrz pkt. 3.8).

3.7. Podłączanie do zasilania wodą (Opcjonalne)

Aby używać produktu, korzystając z zasilania zimną wodą, należy na zasilaniu zimną wodą w domu zainstalować standardowe złącze z zaworem 1/2 cala. Jeśli złącze jest niedostępne lub jeśli nie masz pewności, skonsultuj się z wykwalifikowanym hydraulikiem.

1. Odłącz złącze (1) od przejściówki (2).

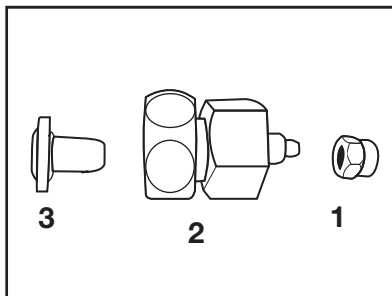

2. Podłącz przejściówkę do zaworu zasilania wodą.

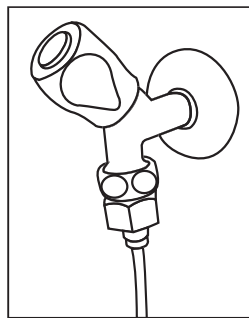

3. Podłącz złącze wokół węża wody.

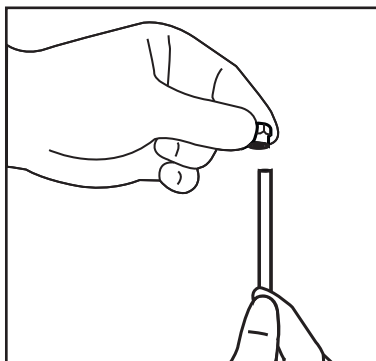

Instalacja

4. Podłącz złącze do przejściówki i dokręć ręką/narzędziem.

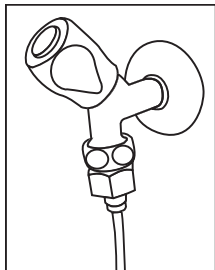

5. Aby uniknąć uszkodzenia, przesunięcia lub przypadkowego odłączenia węża, użyj dostarczanych zacisków do odpowiedniego zamocowania węża wody.

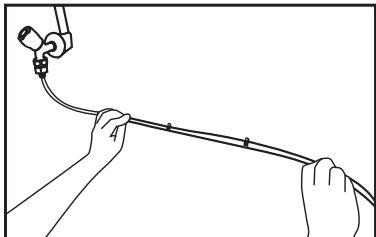

2. Podłącz drugi koniec węża wody do pompy wodnej, wciskając go do wlotu węża pompy.

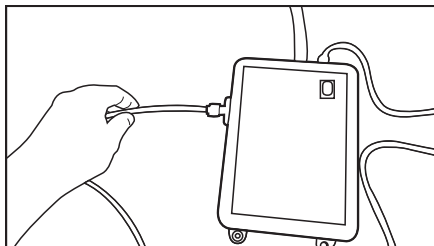

3. Umieść i zamocuj wąż pompy wewnątrz gąsiora.

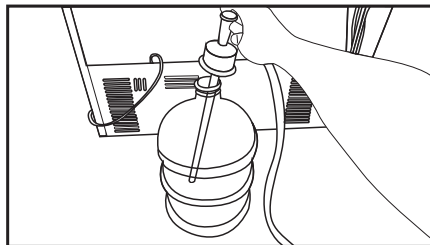

4. Po wykonaniu połączenia podłącz i uruchom pompę wodną.



OSTRZEŻENIE: Po włączeniu zaworu należy się upewnić, że na żadnym końcu węża wody nie ma wycieku. W razie wycieku wyłącz zawór i dokręć wszystkie połączenia za pomocą klucza do rur lub szczypic.

3.8. Dla produktów używających gąsiora na wodę (Opcjonalne)

Aby użyć gąsiora do podłączenia wody do produktu, należy użyć pompy wodnej zalecanej przez autoryzowany serwis.

1. Podłącz jeden koniec węża wody dostarczanego wraz pompą do produktu (patrz 3.6) i postępuj zgodnie z poniższymi instrukcjami.

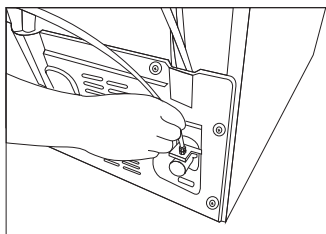

Po uruchomieniu pompy odczekaj 2-3 minuty, aby pompa uzyskała żądaną wydajność.



W celu wykonania połączenia wody zapoznaj się też z instrukcją obsługi pompy.



W razie używania gąsiora filtr wody jest zbędny.

3.9 Filtr wody (Opcjonalne)

W zależności od modelu produkt może mieć filtr wewnętrzny lub zewnętrzny. Aby podłączyć filtr wody, postępuj zgodnie z poniższymi instrukcjami.

Instalacja

3.9.1. Mocowanie filtra zewnętrznego na ścianie (opcjonalne)



OSTRZEŻENIE: Filtra nie należy mocować do produktu.

Sprawdź, czy wraz z modelem produktu zostały dostarczone następujące części:

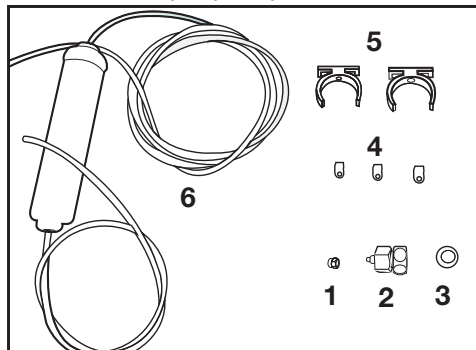

1. Złącze (1 szt.): Służy do mocowania węży wody z tyłu produktu.
2. Przejściówka (1 szt.): Służy do podłączenia do zasilania zimną wodą.
3. Filtr porowaty (1 szt.)
4. Zacisk węży (3 szt.): Służy do mocowania węży wody do ściany.
5. Urządzenie do podłączania filtra (2 szt.): Służy do mocowania filtra do ściany.
6. Filtr wody (1 szt.): Służy do podłączania produktu do zasilania wodą. W przypadku używania połączenia z gąsiorek filtr wody jest zbędny.

1. Podłącz przejściówkę do zaworu zasilania wodą.
2. Ustal miejsce mocowania filtra zewnętrznego. Zamocuj urządzenie do podłączania filtra (5) do ściany.

3. Zamocuj filtr pionowo w urządzeniu do podłączania filtra w sposób pokazany na etykiecie. (6)

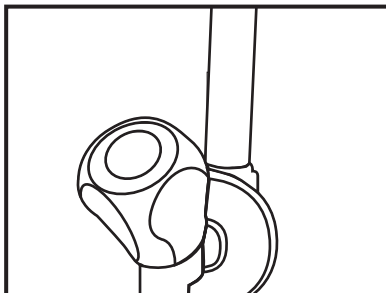

4. Podłącz węży wody wystający z góry filtra do przejściówki złącza wody produktu (patrz 3.6.).

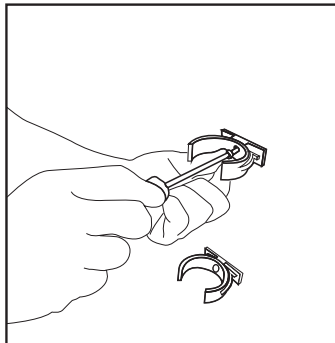

Po wykonaniu połączenia powinno ono wyglądać, jak na poniższym rysunku.

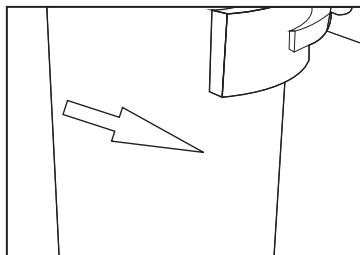
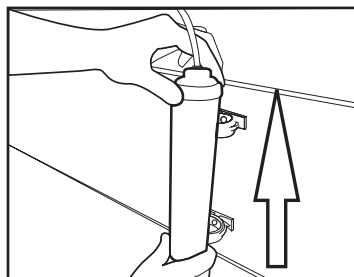

Instalacja

3.9.2. Filtr wewnętrzny

Dostarczany z produktem filtr wewnętrzny nie jest zainstalowany w chwili dostawy – wykonaj poniższe instrukcje, aby go zainstalować.

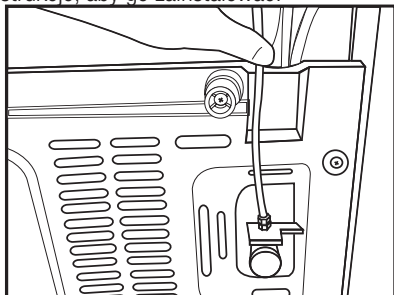

Linia wody:

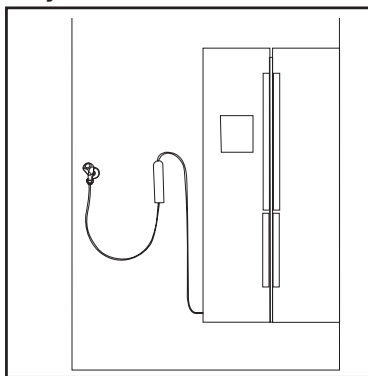

Linia gąsiora:

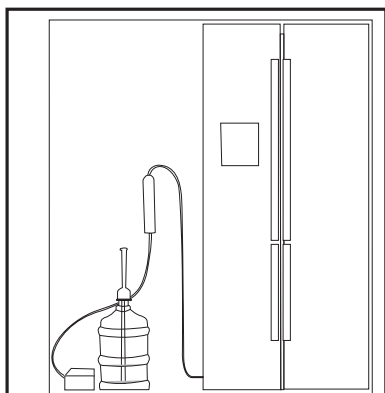

1. Wskaźnik Lód wył. musi być aktywny podczas montażu filtra. Przełącz wskaźnik WŁ.-WYŁ. za pomocą przycisku Lód na ekranie.

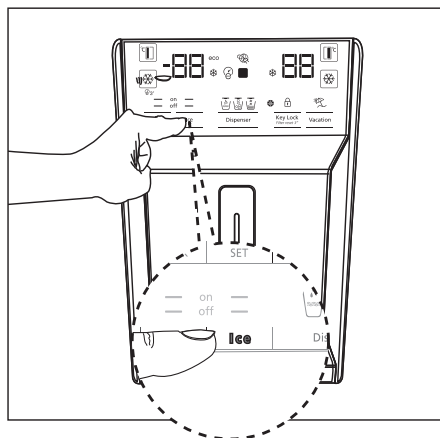

2. Wyjmij pojemnik na warzywa (a), aby uzyskać dostęp do filtra wody.

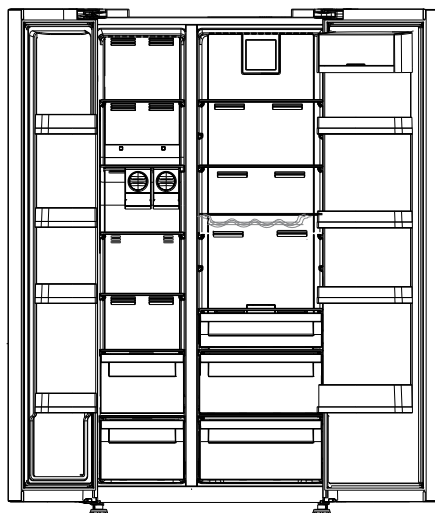

Po podłączeniu filtra nie należy używać pierwszych 10 szklanek wody.

Instalacja

3. Zdejmij pokrywę obejścia filtra wody, pociągając ją.



Po zdjęciu pokrywy może wyciec kilka kropli wody, to normalne.

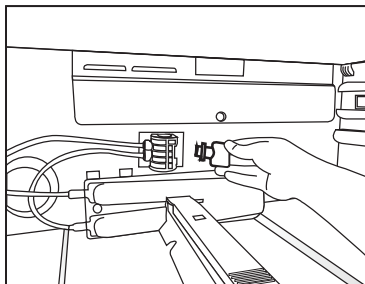

4. Umieść pokrywę filtra wody na mechanizmie i wciśnij na miejsce do zatrzasknięcia.

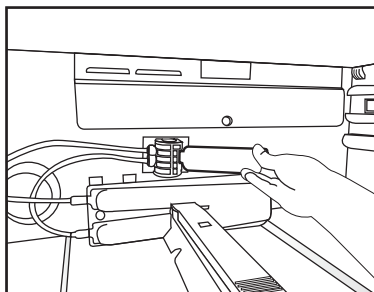

5. Naciśnij przycisk Lód na ekranie, aby wyłączyć tryb Lód wył.



Filtr wody usuwa ciała obce z wody. Nie usuwa on z wody drobnoustrojów.



Patrz pkt. 5.2 w celu uaktywnienia okresu wymiany filtra.

4 Przygotowanie

4.1. Co robić, aby zaoszczędzić energię



Podłączenie produktu do elektronicznych układów oszczędzania energii jest szkodliwe, ponieważ może uszkodzić produkt.

- Nie wolno pozostawiać otwartych drzwi lodówki przez długi czas.
- Do lodówki nie wolno wkładać gorącej żywności ani napojów.
- Nie wolno przepelniać lodówki – blokowanie wewnętrznego przepływu powietrza zmniejsza wydajność chłodzenia.
- Wartość zużycia energii określona dla lodówki była mierzona przy wyjętej górnej półce komory zamrażarki, pozostałych półkach i najniższych szufladach na miejscu oraz przy maksymalnym obciążeniu. W zależności od kształtu i wielkości zamrażanej żywności można użyć górnej półki szklanej.
- W zależności od funkcji produktu odmrażanie zamrożonej żywności w komorze chłodziarki zapewni oszczędność energii i zachowanie jakości żywności.
- Należy się upewnić, że żywność nie styka się z opisanym poniżej czujnikiem temperatury komory chłodziarki.

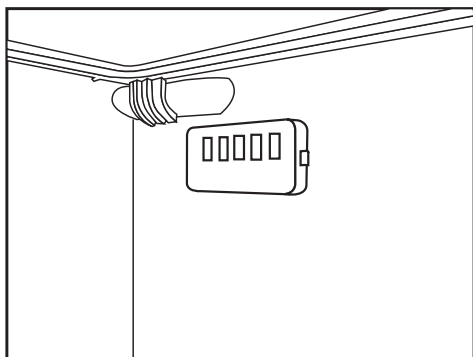

4.2. Pierwsze użycie

Przed użyciem lodówki należy się upewnić, że zostały wykonane niezbędne przygotowania podane w rozdziałach „Instrukcje dotyczące bezpieczeństwa i środowiska” oraz „Instalacja”.

- Działający produkt bez żywności wewnątrz należy pozostawić na 6 godzin i nie otwierać drzwi, o ile nie jest to bezwzględnie konieczne.



Będzie słychać dźwięk włączenia sprężarki. Dźwięki wydobywające się, gdy sprężarka nie jest aktywna, to normalne zjawisko spowodowane przez sprężone płyny i gazy w układzie chłodzenia.



Normalnym zjawiskiem jest nagrzewanie się przednich krawędzi lodówki. Te obszary nagrzewają się celowo, aby zapobiec kondensacji.

5 Korzystanie z produktu

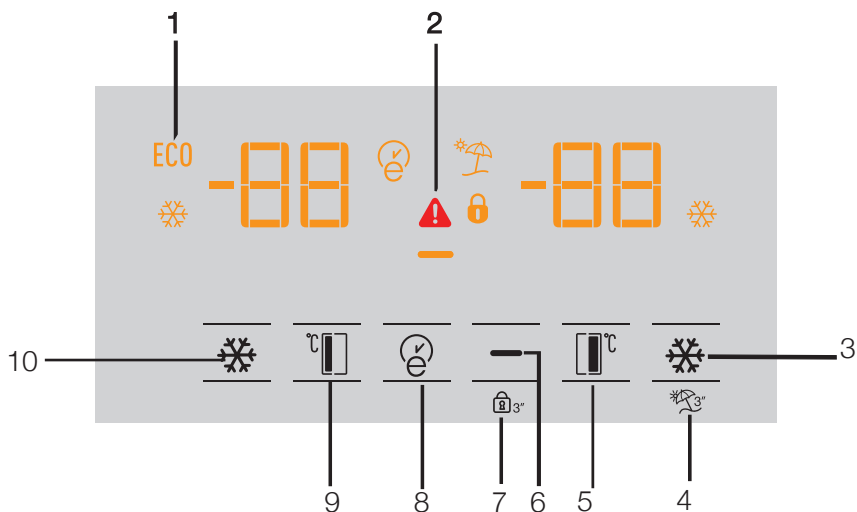

- 1- Oszczędne używanie
- 2- Alert wysokiej temperatury/błędu
- 3- Szybkie chłodzenie
- 4- Funkcja wakacyjna
- 5- Ustawianie temperatury komory chłodzenia
- 6- Oszczędzanie energii (wyłączenie wyświetlacza)
- 7- Blokada klawiatury
- 8- Wstępne eko
- 9- Ustawianie temperatury komory chłodzenia
- 10- Szybkie zamrażanie



***Opcjonalne:** Rysunki w tej instrukcji obsługi są tylko szkicowe i mogą nie odpowiadać dokładnie posiadanemu produktowi. Jeśli posiadany produkt nie zawiera odpowiednich części, informacje dotyczą innych modeli.

Corystanie z produktu

1. Oszczędne używanie

Ten symbol zaświeci się, gdy komora zamrażarki będzie ustawiona na -18°C , co jest najoszczędniejszym ustawieniem. Wskaźnik oszczędnego używania (ECO) wyłączy się, gdy zostanie wybrana funkcja szybkiego chłodzenia lub zamrażania.



2. Alert wysokiej temperatury/błędu

Ten wskaźnik () zapali się w przypadku alertu temperatury lub błędu. Jeśli ten wskaźnik się świeci, należy się zapoznać z punktem dotyczącym zalecanych rozwiązań problemów w tej instrukcji.

3. Szybkie chłodzenie

Gdy jest włączona funkcja szybkiego chłodzenia, zapali się wskaźnik szybkiego chłodzenia () i wskaźnik temperatury komory chłodzenia będzie wskazywał wartość 1. Ponownie naciśnij przycisk szybkiego chłodzenia, aby anulować tę funkcję. Wskaźnik szybkiego chłodzenia zgaśnie i wrócą normalne ustawienia. Funkcja szybkiego chłodzenia zostanie automatycznie wyłączona po godzinie, jeśli nie zostanie anulowana przez użytkownika. Aby schłodzić dużą ilość świeżej żywności, naciśnij przycisk szybkiego chłodzenia przed umieszczeniem żywności w komorze chłodzenia.



4. Funkcja wakacyjna

Aby włączyć funkcję wakacyjną, naciśnij przycisk numer (4) na () 3 sekundy, co uaktywni wskaźnik trybu wakacyjnego (). Gdy funkcja wakacyjna jest aktywna, wskaźnik temperatury komory chłodzenia będzie pokazywać znaki „-” i w komorze chłodzenia nie będzie aktywny żaden proces chłodzenia. Ta funkcja nie nadaje się do przechowywania żywności w komorze chłodziarki. Inne komory pozostaną chłodzone z ustawioną odpowiednią temperaturą w każdej komorze. Aby anulować tę funkcję, naciśnij ponownie przycisk funkcji wakacyjnej.



5. Ustawianie temperatury komory chłodzenia

Po naciśnięciu przycisku numer (5) można ustawić temperaturę komory chłodzenia na 8, 7, 6, 5, 4, 3, 2 i 1 odpowiednio. ()

6. Oszczędzanie energii (wyłączenie wyświetlacza)

Naciśnięcie przycisku () spowoduje zapalenie symbolu oszczędzania energii () i uaktywnienie funkcji oszczędzania energii. Uaktywnienie funkcji oszczędzania energii spowoduje wyłączenie wszystkich innych symboli na wyświetlaczu. Gdy funkcja oszczędzania energii jest aktywna, naciśnięcie dowolnego przycisku lub otwarcie drzwi spowoduje jej wyłączenie i sygnały na wyświetlaczu powrócą do normalnego stanu. Ponowne naciśnięcie przycisku () spowoduje wyłączenie symbolu i funkcji oszczędzania energii.

7. Blokada klawiatury

Naciśnij przycisk blokady klawiatury () na 3 sekundy. Zapali się symbol blokady klawiatury (XX) i włączy się funkcja blokady klawiatury – przyciski będą nieaktywne, gdy ta funkcja będzie włączona. Ponownie naciśnij przycisk blokady klawiatury na 3 sekundy. Zgaśnie symbol blokady klawiatury i zostanie wyłączony tryb blokady klawiatury. Naciśnij przycisk blokady klawiatury (), aby zapobiec zmianie ustawień temperatury lodówek.

8. Wstępne eko

Aby uaktywnić funkcję wstępnego eko, naciśnij i przytrzymaj przycisk wstępnego eko przez 1 sekundę. Gdy ta funkcja jest aktywna, zamrażarka przełączy się w tryb oszczędzania po przynajmniej 6 godzinach i zapali się wskaźnik oszczędnego używania. Aby wyłączyć funkcję wstępnego eko () , naciśnij i przytrzymaj przycisk wstępnego eko przez 3 sekundy.

Wskaźnik zapali się po 6 godzinach, gdy funkcja wstępnego eko jest aktywna.

9. Ustawianie temperatury komory chłodzenia

Temperaturę w komorze zamrażania można regulować. Naciśnięcie przycisku numer (9) umożliwi ustawienie temperatury komory zamrażania na wartość -18 , -19 , -20 , -21 , -22 , -23 i -24 .

Korzystanie z produktu

10. Szybkie zamrażanie

W celu szybkiego zamrożenia naciśnij przycisk numer (10), co włączy wskaźnik szybkiego zamrażania (❄️).

Gdy jest włączona funkcja szybkiego zamrażania, zapali się wskaźnik szybkiego zamrażania i wskaźnik temperatury komory zamrażania będzie wskazywał wartość -27. Ponownie naciśnij przycisk szybkiego zamrażania, aby anulować tę funkcję. Wskaźnik szybkiego zamrażania zgaśnie i wróci do normalnego (❄️) ustawienia. Funkcja szybkiego zamrażania zostanie automatycznie wyłączona po 24 godzinach, jeśli nie zostanie anulowana przez użytkownika. Aby zamrozić dużą ilość świeżej żywności, naciśnij przycisk szybkiego zamrażania przed umieszczeniem żywności w komorze zamrażania.

Korzystanie z produktu

5.1. Uaktywnianie alertu wymiany filtra wody

(Dla produktów podłączonych do zasilania wodą i zawierających filtr)

Alert wymiany filtra wody jest dostosowywany w opisany poniżej sposób.

1. Naciśnij przycisk A (blokady klawiatury) w trakcie pracy lodówki.

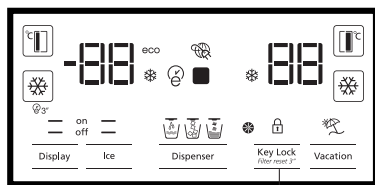

2. Następnie naciśnij kolejno następujące przyciski

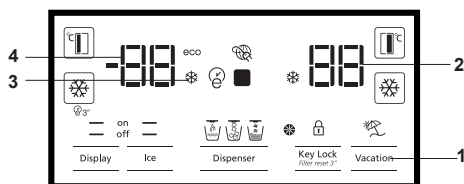

1. Przycisk Wakacje
2. Przycisk regulacji temperatury chłodzenia
3. Przycisk regulacji szybkiego schładzania
4. Przycisk regulacji temperatury zamrażania

Jeśli przyciski nie zostaną naciśnięte w odpowiedniej kolejności, zgaśnie wskaźnik przycisku I, rozlegnie się krótki sygnał dźwiękowy i zapali się wskaźnik alertu wymiany filtra.

Funkcja automatycznego obliczania okresu eksploatacji filtra jest domyślnie wyłączona.

Tę funkcję należy uaktywnić dla produktów zawierających filtr. Lodówka automatycznie wskaże koniec okresu wymiany filtra po 6 miesiącach.

Powtórzenie tego procesu, gdy automatyczne obliczanie okresu eksploatacji filtra jest aktywna, anuluje tę funkcję.

5.2. Komora zero stopni (Opcjonalne)

Ta komora służy do przechowywania delikatesów w niższych temperaturach lub mięsa do natychmiastowej konsumpcji. W tej komorze nie należy umieszczać owoców ani warzyw. Pojemność wewnętrzną produktu można zwiększyć, wyjmując wszelkie komory zero stopni. Aby wyjąć komorę, wystarczy ją pociągnąć do przodu, unieść i wyjąć.

5.3. Pojemnik na warzywa

Pojemnik na warzywa lodówki jest przeznaczony do przechowywania świeżych warzyw dzięki zachowywaniu wilgotności. W tym celu w pojemniku na warzywa został zintensyfikowany ogólny obieg zimnego powietrza. W tej komorze należy przechowywać owoce ani warzywa. Zielone warzywa liściaste i owoce należy przechowywać oddzielnie w celu przedłużenia ich trwałości.

5.4. Niebieskie światło (Opcjonalne)

Pojemniki na warzywa produktu mają niebieskie oświetlenie. Warzywa w pojemniku będą kontynuować fotosyntezę po oświetleniu niebieskim światłem, więc pozostaną żywe i świeże.

5.5. Jonizator

(Opcjonalne)

Układ jonizatora w kanale powietrza komory chłodzenia służy do jonizacji powietrza. Emisje ujemnych jonów eliminują bakterie i inne molekuly przenoszące zapachy w powietrzu.

5.6. Filtr zapachów (opcjonalny)

Filtr zapachów w kanale powietrza komory chłodzenia zapobiega powstawaniu niepożądanych zapachów.

5.7. Automat do lodu i pojemnik do przechowywania lodu

(Opcjonalne)

Napełnij automat do lodu wodą i umieść na miejscu. Lód będzie gotowy po około dwóch godzinach. Nie wyjmuj automatu, aby wyjąć lód.

obrót przyciski na komorze lodu z prawej strony o 90°, a lód wpadnie do pojemnika na lód poniżej. Można potem wyjąć pojemnik na lód i podać lód.



Pojemnik na lód jest przeznaczony wyłącznie do przechowywania lodu. Nie wolno go napełniać wodą. Może to spowodować jego pęknięcie.

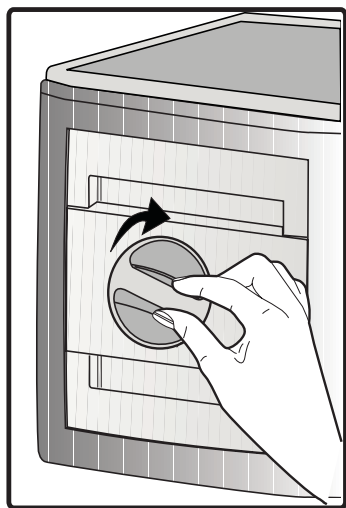

Korzystanie z produktu

5.8. Zamrażanie świeżej żywności

- Aby zachować jakość żywności, żywność umieszczona w komorze zamrażarki musi zostać jak najszybciej zamrożona, w tym celu należy użyć funkcji szybkiego zamrażania.
- Mrożenie żywności, gdy jest świeża, wydłuża czas przechowywania w komorze zamrażarki.
- Żywność należy pakować w szczelne opakowania i dokładnie zamykać.
- Przed umieszczeniem żywności w zamrażarce należy się upewnić, że jest ona zapakowana. Zamiast tradycyjnego papieru pakowego należy użyć pojemników do zamrażania, cynfolii i papieru wodoszczelnego, toreb plastikowych lub podobnych materiałów opakowaniowych.
- Każde opakowanie żywności przed zamrożeniem należy oznaczyć datą. Umożliwi to określenie świeżości każdego opakowania przy każdym otwarciu zamrażarki. Wcześniej zamrożoną żywność należy umieszczać z przodu, aby zużyć je jako pierwsze.
- Zamrożoną żywność należy zużyć natychmiast po odmrożeniu i nie wolno jej ponownie zamrażać.
- Nie należy zamrażać dużych ilości żywności naraz.

5.9. Zalecenia dotyczące przechowywania mrożonej żywności

Temperatura komory musi być ustawiona przynajmniej na -18°C .

1. Żywność należy jak najszybciej umieszczać w zamrażarce, aby uniknąć rozmrożenia.
2. Przed zamrożeniem należy sprawdzić datę przydatności, aby się upewnić, że nie minęła.
3. Upewnij się, że opakowanie żywności nie jest uszkodzone.

5.10. Informacje o głębokim zamrażaniu

Zgodnie z normą IEC 62552 zamrażarka musi umożliwiać zamrożenie 4,5 kg żywności do temperatury -18°C lub niższej w ciągu 24 godzin na każde 100 litrów pojemności komory zamrażarki. Żywność można przechowywać przez dłuższy czas tylko w temperaturze równej -18°C lub niższej. Żywność może zachować świeżość przez całe miesiące (po głębokim zamrożeniu do temperatury przynajmniej -18°C).

Żywność do zamrożenia nie może się stykać z wcześniej zamrożoną żywnością, aby uniknąć częściowego rozmrożenia.

Ustawianie komory zamrażania	Ustawianie komory chłodzenia	Opisy
-18°C	4°C	Jest to domyślne zalecane ustawienie.
$-20, -22$ lub -24°C	4°C	Te ustawienia są zalecane dla temperatur otoczenia powyżej 30°C .
Szybkie zamrażanie	4°C	Należy ich używać do szybkiego zamrażania żywności – produkt powróci do poprzednich ustawień po zakończeniu tego procesu.
-18°C lub mniej	2°C	Tych ustawień należy użyć, jeśli komora chłodzenia nie jest wystarczająco schłodzona ze względu na temperaturę otoczenia lub częste otwieranie drzwi. Lodówka/Instrukcja obsługi

Korzystanie z produktu

Warzywa należy zagotować i odcedzić wodę, aby wydłużyć czas zamrażania. Umieść żywność w hermetycznych opakowaniach po odfiltrowaniu i włóż do zamrażarki. Banany, pomidory, sałata, seler, gotowane jajka, kartofle i podobna żywność nie powinna być mrożona. Zamrażanie tej żywności po prostu pogarsza wartość odżywczą i jakość żywności oraz może powodować psucie, które jest szkodliwe dla zdrowia.

5.11. Rozmieszczanie żywności

Półki komory zamrażarki	Różne zamrożono produkty łącznie z mięsem, rybami, lodami, warzywami itd.
Półki komory chłodziarki	Żywność w garnkach, przykryte talerze i pudełka, jajka (w pudełku z pokrywką)
Półki w drzwiach komory chłodziarki	Małe i zapakowane porcje żywności lub napojów
Pojemnik na warzywa	Owoce i warzywa
Komora świeżej żywności	Delikatesy (porcje śniadaniowe, produkty mięsne do spożycia w krótkim terminie)

5.12. Alert otwarcia drzwi (opcjonalny)

Alarm dźwiękowy rozlegnie się, jeśli drzwi produktu pozostaną otwarte przez minutę. Alarm dźwiękowy ucichnie po zamknięciu drzwi lub naciśnięciu dowolnego przycisku na wyświetlaczu (o ile jest dostępny).

5.13. Oświetlenie wnętrza

Do oświetlenia wnętrza są używane diody LED. W razie jakichkolwiek problemów z tym oświetleniem należy się skontaktować z autoryzowanym serwisem.

6 Konserwacja i czyszczenie

Regularne czyszczenie produktu przedłuży jego okres eksploatacji.



OSTRZEŻENIE: Przed czyszczeniem lodówki należy wyłączyć zasilanie.

- Do czyszczenia nie wolno używać ostrych ani ściernych narzędzi, mydła, domowych środków czyszczących, detergentów, benzyny, nafty, pokostu ani podobnych substancji.
- Należy rozpuścić w wodzie pełną łyżeczkę do herbaty węglanu. Następnie należy zanurzyć w wodzie szmatkę i wycisnąć ją. Urządzenie należy przetrzeć tą szmatką i dokładnie wysuszyć.
- Wodę należy trzymać z dala od pokrywy lampy i innych części elektrycznych.
- Drzwi należy czyścić mokrą szmatką. Oby odłączyć półki drzwi i obudowy, należy wyjąć całą ich zawartość. Unieś półki drzwi, aby je odłączyć. Oczyść i wysusz półki, a następnie zamocuj je z powrotem na miejscu, wsuwając je od góry.
- Do powierzchni zewnętrznej i części chromowanych produktu nie wolno używać wody chlorowej ani produktów do czyszczenia. Chlor spowoduje rdzewienie powierzchni metalowych.

6.1. Unikanie nieprzyjemnych zapachów

Wyprodukowany produkt jest wolny od wszelkich materiałów zapachowych. Jednak przechowywanie żywności w nieodpowiednich komorach i niepoprawne czyszczenie powierzchni wewnętrznych może wywoływać nieprzyjemne zapachy.

Aby tego uniknąć, należy czyścić wnętrze wodą z węglanem co 15 dni.

- Żywność należy przechowywać w zamkniętych opakowaniach. Drobnoustroje mogą się rozprzestrzeniać z niezamkniętych opakowań i powodować nieprzyjemne zapachy.
- W lodówce nie należy przechowywać przeterminowanej ani zepsutej żywności.

6.2. Ochrona powierzchni plastikowych

Olej rozlany na powierzchnie plastikowe może je uszkadzać i należy go natychmiast usunąć ciepłą wodą.

7 Rozwiązywanie problemów

Przed skontaktowaniem się z serwisem należy sprawdzić tę listę. Umożliwi to zaoszczędzenie czasu i pieniędzy. Ta lista zawiera często spotykane problemy niezwiązane z wadami jakości wykonania lub materiałów. Pewne wymienione tutaj funkcje mogą nie dotyczyć posiadanego produktu.

Lodówka nie działa.

- Wtyk zasilania nie jest włożony do końca. >>> *Docisnij go do końca w gniazdku.*
- Bezpiecznik podłączony do gniazda zasilającego produkt lub bezpiecznik główny jest przepalony. >>> *Sprawdź bezpieczniki.*

Kondensacja na bocznej ścianie komory chłodziarki (WIELOSTREFOWE, CHŁODZENIE, KONTROLA I STREFA ELASTYCZNA).

- Środowisko jest za zimne. >>> *Produktu nie wolno instalować w miejscach o temperaturze poniżej -5°C.*
- Drzwi są za często otwierane >>> *Należy pamiętać, aby nie otwierać drzwi produktu za często.*
- Środowisko jest za wilgotne. >>> *Produktu nie należy instalować w wilgotnych środowiskach.*
- Żywność zawierająca płyny jest przechowywana w nieszczelnych opakowaniach. >>> *Żywność zawierająca płyny należy przechowywać w zamkniętych opakowaniach.*
- Drzwi produktu pozostały otwarte. >>> *Nie wolno pozostawiać otwartych drzwi produktu przez długi czas.*
- Termostat jest ustawiony na za niską temperaturę. >>> *Ustaw termostat na odpowiednią temperaturę.*

Sprężarka nie działa.

- W przypadku nagłej awarii zasilania lub wyciągnięcia kabla zasilającego z gniazda i podłączenia go z powrotem ciśnienie gazu w układzie chłodzenia produktu jest niezrównoważone, co wyzwała zabezpieczenie termiczne sprężarki. Produkt ponownie się uruchomi po około 6 minutach. Jeśli produkt nie uruchomi się po tym czasie, skontaktuj się z serwisem.
- Odmrażanie jest aktywne. >>> *To jest normalne w przypadku produktu z całkowicie zautomatyzowanym odmrażaniem. Odmrażanie odbywa się okresowo.*
- Produkt nie jest podłączony. >>> *Upewnij się, że kabel zasilania jest podłączony.*
- Nastawa temperatury jest niepoprawna. >>> *Wybierz poprawną nastawę temperatury.*
- Brak zasilania. >>> *Po przywróceniu zasilania produkt będzie kontynuował normalną pracę.*

Hałas pracy lodówki zwiększa się podczas używania.

- Wydajność robocza produktu może się zmieniać w zależności od zmian temperatury otoczenia. To jest sytuacja normalna, a nie awaria.

Lodówka włącza się za często lub na zbyt długo.

Rozwiązywanie problemów

- Nowy produkt może być większy niż poprzedni. Większe produkty pracują dłużej.
- Temperatura w pomieszczeniu może być wysoka. >>> *Produkt będzie normalnie działał przed dłuższym czasem przy wyższej temperaturze w pomieszczeniu.*
- Produkt mógł zostać niedawno podłączony lub do środka została włożona nowa porcja żywności. >>> *Produkt będzie potrzebował więcej czasu na osiągnięcie ustawionej temperatury, jeśli został niedawno podłączony lub do środka została włożona nowa porcja żywności. To jest normalne.*
- Do produktu włożono ostatnio dużą ilość gorącej żywności. >>> *Do produktu nie wolno wkładać gorącej żywności.*
- Drzwi były często otwierane lub były otwarte przez dłuższy czas. >>> *Ciepłe powietrze przedostające się do środka spowoduje wydłużenie pracy produktu. Nie należy za często otwierać drzwi.*
- Drzwi zamrażarki lub chłodziarki mogą być uchylone. >>> *Sprawdź, czy drzwi są całkowicie zamknięte.*
- Produkt może mieć ustawioną za niską temperaturę. >>> *Ustaw wyższą temperaturę i poczekaj aż produkt ją osiągnie.*
- Uszczelka drzwi chłodziarki lub zamrażarki może być zabrudzona, zużyta, uszkodzona lub niepoprawnie ułożona. >>> *Oczyść lub wymień uszczelkę. Uszkodzona/podarta uszczelka drzwi spowoduje wydłużenie działania produktu w celu utrzymania bieżącej temperatury.*

Temperatura zamrażarki jest bardzo niska, ale temperatura chłodziarki jest odpowiednia.

- Temperatura komory zamrażarki jest ustawiona bardzo nisko. >>> *Ustaw wyższą temperaturę komory zamrażarki i sprawdź ponownie.*

Temperatura chłodziarki jest bardzo niska, ale temperatura zamrażarki jest odpowiednia.

- Temperatura komory chłodziarki jest ustawiona bardzo nisko. >>> *Ustaw wyższą temperaturę komory chłodziarki i sprawdź ponownie.*

Żywność przechowywana w szufladach komory chłodziarki jest zamrożona.

- Temperatura komory chłodziarki jest ustawiona bardzo nisko. >>> *Ustaw wyższą temperaturę komory zamrażarki i sprawdź ponownie.*

Temperatura chłodziarki lub zamrażarki jest za wysoka.

- Temperatura komory chłodziarki jest ustawiona bardzo wysoko. >>> *Nastawa temperatury komory chłodziarki wpływa na temperaturę komory zamrażarki. Zmień temperaturę komory chłodziarki lub zamrażarki i poczekaj aż odpowiednia komora osiągnie ustawiony poziom temperatury.*
- Drzwi były często otwierane lub były otwarte przez dłuższy czas. >>> *Nie należy za często otwierać drzwi.*
- Drzwi mogą być uchylone. >>> *Całkowicie zamknij drzwi.*
- Produkt mógł zostać niedawno podłączony lub do środka została włożona nowa porcja żywności. >>> *To jest normalne. Produkt będzie potrzebował więcej czasu na osiągnięcie ustawionej temperatury, jeśli został niedawno podłączony lub do środka została włożona nowa porcja żywności.*
- Do produktu włożono ostatnio dużą ilość gorącej żywności. >>> *Do produktu nie wolno wkładać gorącej żywności.*

Rozwiązywanie problemów

Wstrząsy lub hałas.

- Podłoże nie jest poziome lub wytrzymałe. >>> *Jeśli produkt się kołysze podczas powolnego przemieszczania, wyreguluj nóżki w celu zrównoważenia produktu. Upewnij się też, że podłoże jest wystarczająco wytrzymałe i uniesie produkt.*
- Wszelkie przedmioty umieszczone na produkcie mogą powodować hałas. >>> *Zdejmij wszelkie przedmioty umieszczone na produkcie.*

Produkt wytwarza dźwięki przepływającego płynu, rozpryskiwania itd.

- Zasada działania produktu obejmuje przepływy płynu i gazu. >>> *To jest sytuacja normalna, a nie awaria.*

Z produktu słychać odgłos dmuchającego wiatru.

- Produkt używa wentylatora w procesie chłodzenia. To jest sytuacja normalna, a nie awaria.

Na wewnętrznych ściankach produktu występuje kondensacja.

- Gorąca lub zimna pogoda zwiększy zalodzenie i kondensację. To jest sytuacja normalna, a nie awaria.
- Drzwi były często otwierane lub były otwarte przez dłuższy czas. >>> *Nie należy otwierać drzwi za często, a jeśli są otwarte należy je zamknąć.*
- Drzwi mogą być uchylone. >>> *Całkowicie zamknij drzwi.*

Na powierzchni zewnętrznej lub między drzwiami produktu występuje kondensacja.

- Pogoda może być wilgotna i to zjawisko jest normalne w takich warunkach. >>> *Po zmniejszeniu wilgotności kondensacja zniknie.*

Nieprzyjemny zapach we wnętrzu.

- Produkt nie jest regularnie czyszczony. >>> *Czyść wnętrze regularnie za pomocą gąbki, ciepłej wody i wody z węglanem.*
- Niektóre pojemniki i opakowania mogą wywoływać nieprzyjemne zapachy. >>> *Należy używać pojemników i opakowań z materiałów niewydzielających zapachów.*
- Żywność została umieszczona w nieszczelnych opakowaniach. >>> *Żywność należy przechowywać w zamkniętych opakowaniach. Drobnoustroje mogą się rozprzestrzeniać z niezamkniętych opakowań i powodować nieprzyjemne zapachy.*
- Z produktu należy usunąć wszelką przeterminowaną i zepsutą żywność.

Drzwi się nie zamykają.

- Opakowania żywności mogą blokować drzwi. >>> *Przesuń przedmioty blokujące drzwi.*
- Produkt nie stoi całkowicie pionowo na ziemi. >>> *Wyreguluj nóżki, aby zrównoważyć produkt.*
- Podłoże nie jest poziome lub wytrzymałe. >>> *Upewnij się, że podłoże jest poziome i wystarczająco wytrzymałe oraz uniesie produkt.*

Zaciął się pojemnik na warzywa.

- Żywność może się stykać z górną częścią szuflady. >>> *Zmień ułożenie żywności w szufladzie.*



OSTRZEŻENIE: Jeśli problem nie zniknie po wykonaniu instrukcji podanych w tym rozdziale, skontaktuj się ze sprzedawcą lub autoryzowanym serwisem. Nie próbuj naprawiać produktu.

Уважаемый покупатель,

Мы хотим, чтобы Вы извлекли максимальную пользу из нашей продукции, изготовленной с помощью современного оборудования в условиях тщательного контроля качества.

Для этого перед использованием полностью прочитайте руководство по эксплуатации устройства и сохраните руководство в качестве источника для справок. Если вы передадите устройство другому лицу, передайте вместе с ним и данное руководство.

Соблюдайте руководство по эксплуатации для быстрого и безопасного использования устройства.

- Прочтите руководство по эксплуатации перед установкой и использованием устройства.
- Всегда соблюдайте соответствующие правила техники безопасности.
- Храните Руководство по эксплуатации под рукой для использования в будущем.
- Прочтите все другие документы, поставляемые с данным устройством.

Имейте в виду, что настоящее руководство по эксплуатации может применяться к нескольким моделям устройства. В руководстве ясно указаны все различия между разными моделями.

Символы и примечания

В руководстве по эксплуатации используются следующие символы:

	Важная информация и полезные советы.
	Опасности для жизни и имущества.
	Опасность поражения электрическим током.
	Упаковка устройства изготовлена из вторсырья в соответствии с национальным законодательством об окружающей среде.

Содержание

1	Указания по безопасности и охране окружающей среды	3	5	Эксплуатация устройства	14
1.1.	Общая безопасность	3	5.1.	Активация сигнала о необходимости замены фильтра для воды	17
1.1.1	Предупреждение НС	4	5.2.	Отсек с нулевой температурой	18
1.1.2	Для моделей с водным фонтаном	4	5.3.	Емкость для овощей	18
1.2.	Использование по назначению	4	5.4.	Синий свет	18
1.3.	Безопасность детей	4	5.5.	Ионизатор	18
1.4.	Соответствие Директиве WEEE и утилизация отходов	4	5.6.	Фильтр запахов	18
1.5.	Соответствие Директиве RoHS (по ограничению вредных веществ)	4	5.7.	Льдогенератор Icematic и ящик для хранения льда	19
1.6.	Информация об упаковке	4	5.8.	Замораживание свежих продуктов	20
2	Холодильник	5	5.9.	Рекомендации для хранения замороженных продуктов	20
3	Установка	6	5.10.	Детальное описание глубокой заморозки	20
3.1.	Выбор правильного места для установки	6	5.11.	Размещение продуктов	21
3.2.	Установка пластиковых клиньев	6	5.12.	Сигнал открытой двери	21
3.3.	Регулировка стоек	6	5.13.	Внутреннее освещение	21
3.4.	Подключение к электросети	7	6	Обслуживание и очистка	22
3.5.	Подключение воды	7	6.1.	Предотвращение неприятных запахов	22
3.6.	Подсоединение водного шланга к изделию	8	6.2.	Защита пластиковых поверхностей	22
3.7.	Подключение к водопроводу	8	7	Поиск и устранение неисправностей	23
3.8.	Для изделий, в которых применяются резервуары	9			
3.9.	Фильтр для воды	9			
3.9.1.	Крепление внешнего фильтра на стене (в зависимости от модели)	10			
3.9.2.	Внутренний фильтр	11			
4	Подготовка	13			
4.1.	Как экономить электроэнергию	13			
4.2.	Первое включение	13			

1 Указания по безопасности и охране окружающей среды

В данном разделе содержатся указания по безопасности, необходимые для предупреждения травматизма и материального ущерба. Невыполнение этих указаний аннулирует все гарантии на данное устройство.

1.1. Общая безопасность

- Данное устройство запрещается использовать лицам с ограниченными физическими, органолептическими и умственными способностями, лицам без достаточных знаний и опыта, а также детям. Вышеуказанные лица могут использовать устройство только под присмотром и руководством ответственных за их безопасность лиц. Не позволяйте детям играть с устройством.
- В случае нарушения работы отключите устройство от электропитания.
- После отключения устройства подождите 5 минут перед следующим его включением. В случае неиспользования устройства следует отключить его от электропитания. Не касайтесь вилки мокрыми руками. Не тяните за кабель, чтобы отключить устройство от сети электропитания; всегда придерживайте вилку рукой.
- Перед тем, как вставить вилку в розетку, протрите штырь вилки сухой тканью.
- Не подключайте холодильник к сети, если розетка не закреплена.
- Для установки, технического обслуживания, очистки и ремонта отключайте холодильник от сети электропитания.
- Если устройство не будет использоваться некоторое время, отключите его от сети электропитания.
- Не используйте пар или материалы для очистки паром для очистки холодильника и расплавления льда внутри устройства. Пар может попасть на электризуемые области и вызвать короткое замыкание или удар электрическим током.
- Не мойте устройство путем распыления или наливания на него воды. Существует опасность удара электрическим током.
- В случае возникновения неполадок запрещается использовать устройство по причине вероятности удара электрическим током. Перед осуществлением каких-либо действий обратитесь в авторизованную сервисную службу.
- Продукт разрешается подключать только к заземленному гнезду. Заземление должен выполнять квалифицированный электрик.
- Если в устройстве имеются светильники светодиодного типа, для их замены или при возникновении каких-либо проблем обратитесь в авторизованную сервисную службу.
- Не касайтесь замороженных продуктов мокрыми руками. Они могут прилипнуть к рукам.
- Не помещайте в морозильную камеру жидкости в бутылках или в банках. Они могут взорваться.
- Емкости с жидкостью следует помещать в вертикальном положении с герметично закрытой крышкой.
- Не распыляйте около устройства легковоспламеняющиеся вещества, т.к. они могут загореться или взорваться.
- Не храните в холодильнике легковоспламеняющиеся материалы и продукты с горючими газами (аэрозоли и пр.).
- Не помещайте на верхнюю поверхность устройства емкости с жидкостью. Разбрызгивание воды на электрическую часть может вызвать удар электрическим током и воспламенение.
- Воздействие на устройство дождя, снега, солнечного света и ветра могут вызвать опасность удара электрическим током. Запрещается при перемещении устройства держать его за ручку дверцы. Ручка может оторваться.
- Будьте осторожны, чтобы части рук или тела не попали в движущиеся часть внутри устройства.
- Не наступайте и не опирайтесь на дверцу, выдвижные ящики и подобные части холодильника. Устройство может опрокинуться и повредить детали.
- Убедитесь, что кабель питания нигде и ничем не зажат.

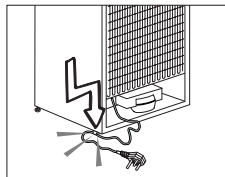

Указания по безопасности и охране окружающей среды

1.1.1 Предупреждение HC

Если система охлаждения вашего устройства содержит газ R600a, постарайтесь не повредить систему охлаждения и ее трубку в процессе эксплуатации и перемещения холодильника. Этот газ легко воспламеняем. Если система охлаждения повреждена, устраните все источники огня и немедленно проветрите помещение.



Узнать, какой газ используется в системе вашего устройства, можно на паспортной табличке, расположенной внутри устройства на левой стороне.

1.1.2 Для моделей с водным фонтаном

- Давление подачи воды должно быть от 1 до 8 бар.
- Использовать при этом следует только питьевую воду.

1.2. Использование по назначению

- Данный холодильник разработано для бытового применения. Он не предназначен для коммерческого использования.
- Холодильник должен использоваться исключительно для хранения пищевых продуктов и напитков.
- Запрещается хранить в холодильнике термочувствительные продукты, требующие определенного температурного режима (вакцины, термочувствительные препараты, лекарства и т.д.).
- Производитель не несет ответственности за какие-либо повреждения, возникшие в результате неправильного использования устройства или обращения с ним.
- Долговечность устройства при хранении – 10 лет. На протяжении этого периода будут доступны запасные детали, необходимые для работы продукта.

1.3. Безопасность детей

- Храните упаковочные материалы вне доступа детей.
- Не позволяйте детям играть с устройством.
- Если на дверце устройства есть замок, храните ключ вне доступа детей.

1.4. Соответствие Директиве WEEE и утилизация отходов

Данное устройство соответствует Директиве EC WEEE «Отходы электрического и электронного оборудования» (2012/19/EU). Данный продукт имеет классификационный знак отходов электрического и электронного оборудования (WEEE).



Он разработан из высококачественных деталей и материалов, которые могут быть использованы повторно и пригодны для повторной переработки. Запрещается выбрасывать отходы устройства

вместе с бытовыми и другими отходами после окончания срока эксплуатации. Необходимо отправить их в центр сбора для переработки отходов электрического и электронного оборудования. Получить информацию о подобных центрах можно в местных органах власти.

1.5. Соответствие Директиве RoHS (по ограничению вредных веществ)

- Данное устройство соответствует Директиве EC WEEE по ограничению использования вредных веществ (2011/65/EU). Холодильник не содержит вредных и запрещенных материалов, указанных в данной Директиве.

1.6. Информация об упаковке

Материалы упаковки устройства произведены из перерабатываемого сырья в соответствии с нашими Национальными нормами по защите окружающей среды. Запрещается выбрасывать упаковочные материалы вместе с бытовыми и другими отходами. Отправьте их в точки сбора упаковочных материалов, указанные местными органами власти.

2 Холодильник

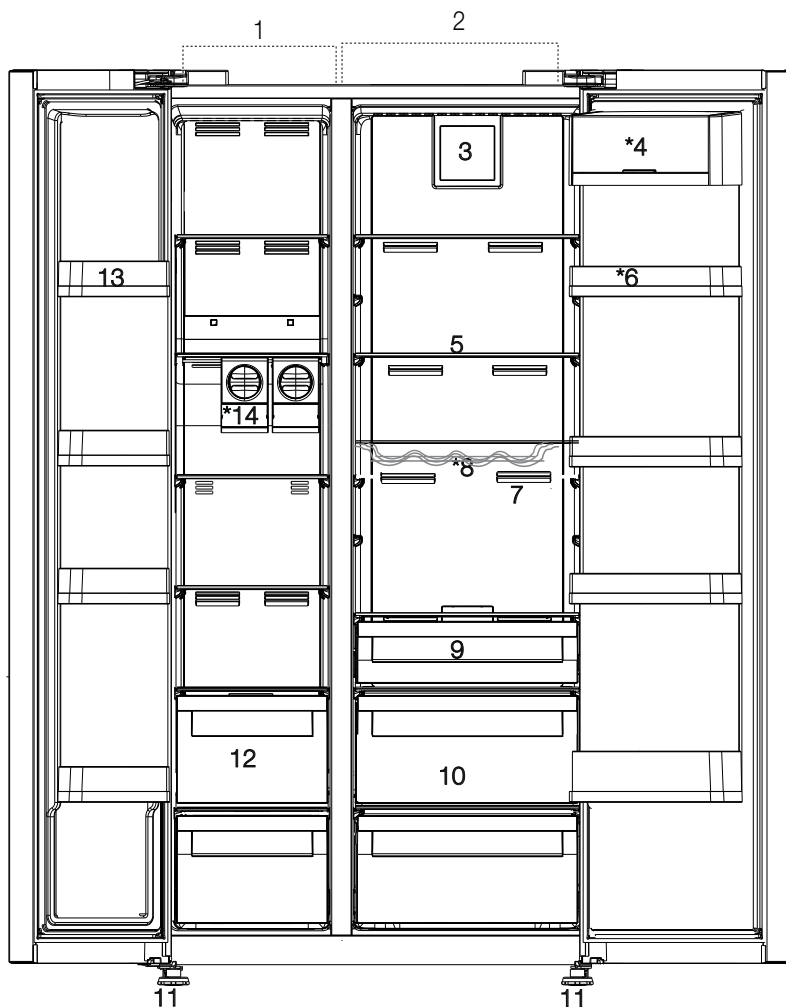

- 1- Морозильное отделение
- 2- Холодильное отделение
- 3- Вентилятор
- 4- Отсек для масла и сыра
- 5- Стекло́нные полки
- 6- Полки на дверце холодильной камеры
- 7- Фильтр запахов
- 8- Полка для бутылок
- 9- Отсек с нулевой температурой
- 10- Емкости для овощей
- 11- Регулируемые стойки
- 12- Отсеки для хранения замороженных продуктов
- 13- Полки на дверце морозильного отделения
- 14- Льдогенератор Iceomatics





* В зависимости от модели: Рисунки в данном руководстве по эксплуатации могут не полностью соответствовать характеристикам вашего устройства. Если в вашем устройстве нет соответствующих деталей, информация относится к другим моделям.

3 Установка

3.1. Выбор правильного места для установки

Для установки устройства обратитесь в авторизованную сервисную службу. Для подготовки устройства к установке ознакомьтесь с руководством по эксплуатации и убедитесь, что к месту установки подведены необходимые коммуникации – электричество и вода. При отсутствии таковых обратитесь к электрику и водопроводчику для подведения необходимых коммуникаций.

	ПРЕДУПРЕЖДЕНИЕ: Производитель не несет ответственности за любые повреждения, возникшие в результате выполнения работ лицами, которые не имеют на это разрешения.
	ПРЕДУПРЕЖДЕНИЕ: При установке кабель питания устройства должен быть отключен от электросети. Невыполнение этого указания может привести к смерти или серьезному травматизму.
	ПРЕДУПРЕЖДЕНИЕ: Если пролет двери слишком узкий для прохождения устройства, следует снять дверь и вносить холодильник боком; при невозможности выполнить это действие обратитесь в авторизованную сервисную службу.

- Во избежание вибрации устройство следует поставить на плоскую поверхность.
- Холодильник должен стоять не ближе 30 см от нагревательного прибора, газовой печи и подобных источников тепла, а также не ближе 5 см от электродуховок.
- Устройство не должно подвергаться воздействию прямых солнечных лучей или находиться во влажной среде.
- Для правильной работы устройству требуется достаточная циркуляция воздуха. Если устройство предстоит установить в нише, расстояние от холодильника до стен и потолка должно быть не менее 5 см.
- Запрещается устанавливать устройство в среде с температурой ниже -5°C .

3.2. Установка пластиковых клиньев

Чтобы обеспечить достаточно пространства для циркуляции воздуха между устройством и стеной, следует использовать пластиковые клинья.

1. Чтобы присоединить клинья, извлеките винты из устройства, и используйте винты, идущие в комплекте с клиньями.

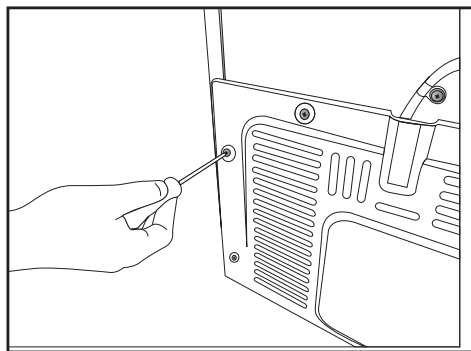

2. Присоедините два пластиковых клина на вентиляционную крышку, обозначенную на рисунке буквой j.

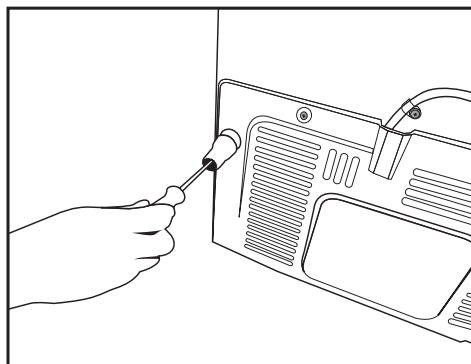

3.3. Регулировка стоек

Если продукт находится в неуровновешенном состоянии, следует отрегулировать стойки путем вращения их вправо и влево.

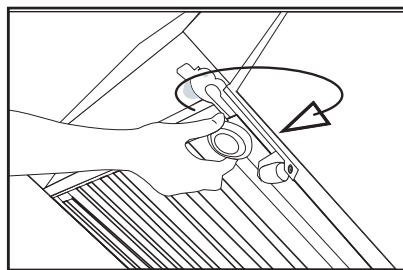
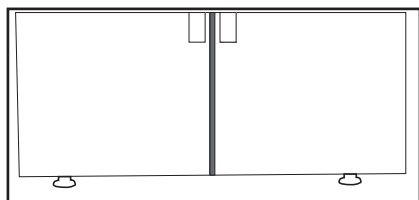

3.4. Подключение к электросети

	ПРЕДУПРЕЖДЕНИЕ: При подключении устройства к электросети запрещается использовать удлинители или многорозеточные переходники.
	ПРЕДУПРЕЖДЕНИЕ: Поврежденный кабель питания заменяет авторизованная сервисная служба.
	При установке двух холодильников рядом, расстояние между двумя устройствами должно быть не менее 4 см.

- Наша компания не несет ответственности за какие-либо повреждения, возникшие в результате использования устройства без заземления и невыполнения национальных норм при подключении холодильника к электросети.
- После установки устройства к кабелю питания должен быть обеспечен легкий доступ.
- Холодильник следует подключить к заземленному гнезду с напряжением 220-240 В/50 Гц. В вилке должен быть установлен предохранитель на 10-16 А.
- Между розеткой на стене и холодильником запрещается использовать многоконтактный переходник с удлинительным кабелем или без него.

3.5. Подключение воды

(в зависимости от модели)

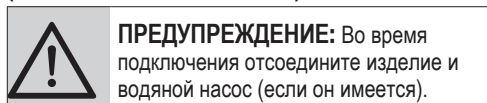

Работы с водопроводом, фильтрами и гибкими соединениями изделия должны выполнять авторизованные специалисты. В зависимости от модели, изделие может подключаться к водопроводу напрямую или через резервуар. Для подключения водный шланг вначале необходимо подсоединить к изделию.

Проверьте, входят ли в комплектацию вашей модели следующие запасные части:

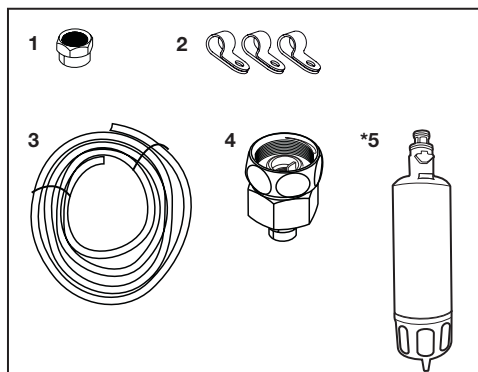

1. Соединитель (1 шт.): используется для крепления водного шланга к задней стенке изделия.
2. Хомут шланга (3 шт.): используется для крепления водного шланга к стене.
3. Водный шланг (1 шт., 5 м, диаметр 1/4 дюйма): используется для подключения воды.
4. Переходник крана (1 шт.): включает пористый фильтр, используется для подключения магистрали холодной воды.
5. Водный фильтр (1 шт. *в зависимости от модели): используется для подключения водной магистрали к изделию. Для гибких соединений фильтр для воды необязателен.

3.6. Подсоединение водного шланга к изделию

Чтобы подсоединить водный шланг к изделию, следуйте инструкциям ниже.

1. Снимите соединитель на конце переходника шланга на задней стороне изделия и проденьте шланг через соединитель.

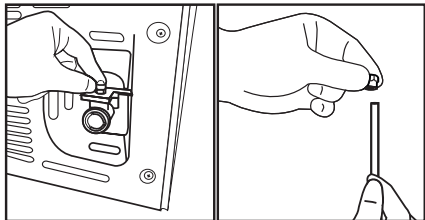

2. Плотно прижмите водный шланг и подсоедините к переходнику шланга.

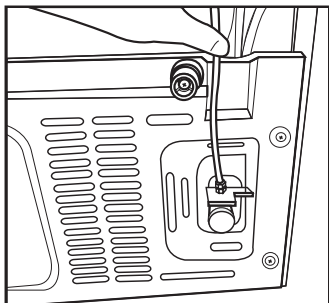

3. Затяните соединитель вручную, чтобы зафиксировать переходник шланга. Можно воспользоваться разводным ключом или плоскогубцами.

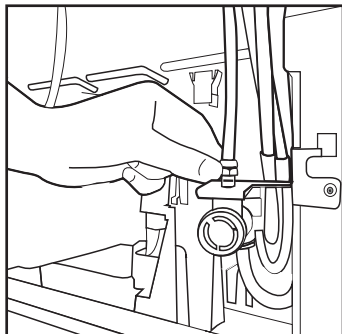

4. Подсоедините второй конец шланга к магистрали водопровода (см. Раздел 3.7) или к водному шлангу через резервуар (см. Раздел 3.8).

3.7. Подключение к водопроводу (в зависимости от модели)

Чтобы изделие можно было подключить к водопроводу холодной воды, в вашем доме для него должен иметься стандартный 1/2» соединитель клапана. Если его нет или вы не уверены в том, что он есть, обратитесь к квалифицированному водопроводчику.

1. Разъедините соединитель (1) и переходник крана (2).

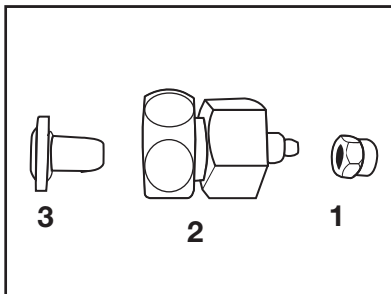

2. Подсоедините переходник крана к клапану магистрали водопровода.

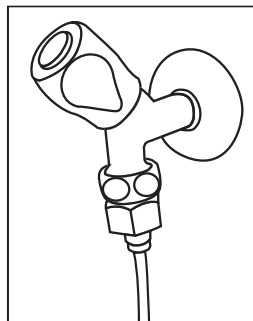

3. Закрепите соединитель вокруг водного шланга.

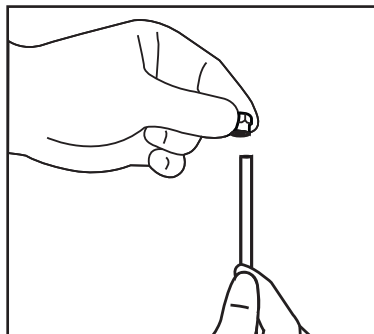

Установка

4. Подсоедините соединитель к переходнику для крана и затяните вручную или при помощи инструмента.

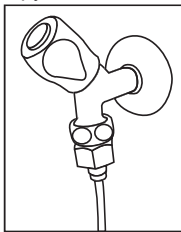

5. Во избежание поломки, сдвига или случайного отсоединения шланга используйте хомуты, чтобы надежно зафиксировать водный шланг.

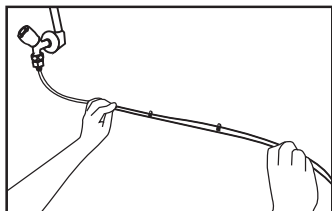

ПРЕДУПРЕЖДЕНИЕ: включив кран, убедитесь в отсутствии протечек на обоих концах шланга. В случае протечки открутите клапан и затяните все соединения при помощи разводного ключа или плоскогубцев.

3.8. Для изделий, в которых применяются резервуары

(в зависимости от модели)

Если для подключения воды к изделию вы используете резервуар, приобретите водный насос, рекомендуемый уполномоченной сервисной службой.

1. Подсоедините один конец водного шланга, имеющийся в комплекте с насосом, к изделию (см. 3.6) и следуйте инструкциям ниже.

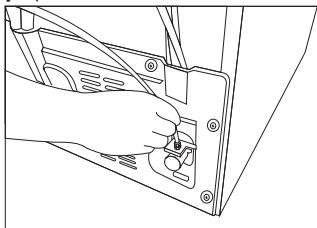

2. Подсоедините другой конец водного шланга к водному насосу, вставив шланг во входное отверстие насоса..

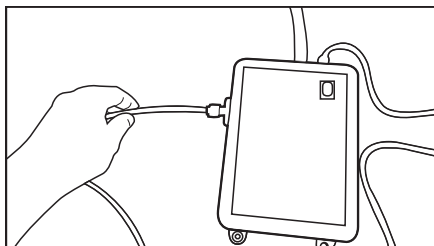

3. Поместите шланг насоса во внутреннюю часть резервуара и закрепите его.

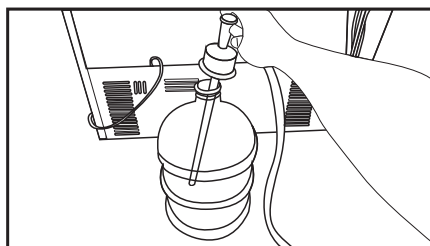

4. Осуществив подсоединение, подключите и запустите водный насос.



Чтобы достичь необходимой производительности, подождите 2-3 мин после запуска насоса.



Подсоединение воды описано также в руководстве пользователя насоса.



При использовании резервуара применение фильтров не обязательно.

3.9 Фильтр для воды

(в зависимости от модели)

В зависимости от модели, изделие может быть оснащено внутренним или внешним фильтром. Чтобы установить фильтр для воды, следуйте инструкциям ниже.

Установка

3.9.1. Крепление внешнего фильтра на стене (в зависимости от модели)



ПРЕДУПРЕЖДЕНИЕ: Не крепите фильтр на устройстве.

Проверьте, входят ли в комплектацию вашей модели следующие запасные части:

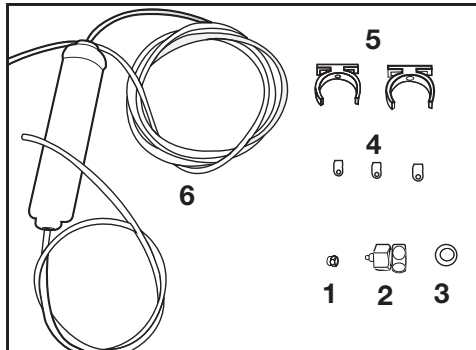

1. Соединитель (1 шт.): используется для крепления водного шланга к задней стенке изделия.
 2. Переходник крана (1 шт.): используется для подключения основной магистрали холодной воды.
 3. Пористый фильтр (1 шт.):
 4. Хомуты шланга (3 шт.): используются для крепления водного шланга к стене.
 5. Аппарат для подключения фильтра (2 шт.): используются для крепления водного шланга к стене.
 6. Водный фильтр (1 шт.): используется для подключения изделия к водной магистрали. При использовании резервуара применение фильтра для воды не обязательно.
1. Подсоедините переходник крана к клапану магистрали водопровода.
 2. Определите место расположения внешнего фильтра. Прикрепите соединительное устройство фильтра (5) на стену.

3. Установите фильтр вертикально на соединительное устройство - как показано на рисунке. (6)

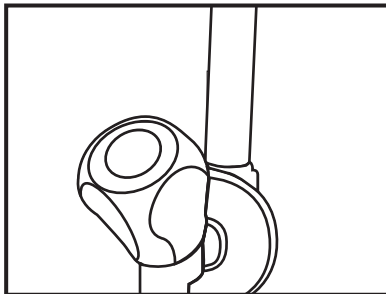

4. Подсоедините водный шланг, выходящий из верхней части фильтра, к переходнику для подключения воды к изделию (см.

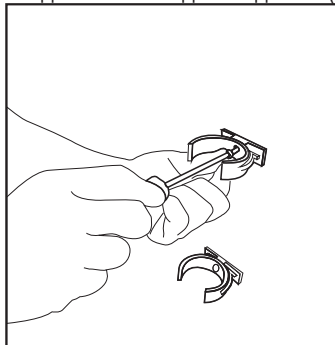

Готовое к работе подключение должно выглядеть, как показано на рисунке ниже.

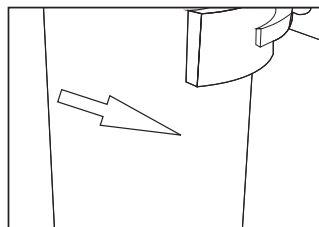
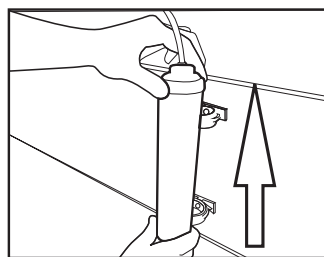

Установка

3.9.2. Внутренний фильтр

Внутренний фильтр, входящий в комплектацию изделия, при доставке не устанавливается.

Чтобы установить фильтр, следуйте инструкциям ниже.

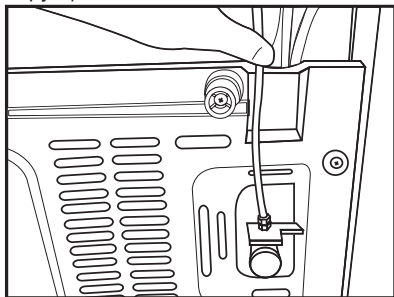

Трубопровод для воды:

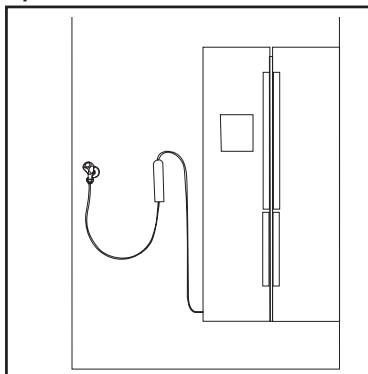

Трубопровод для резервуара:

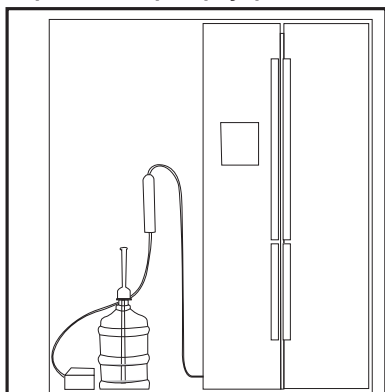

1. «Ice Off» (Лед выкл) должен светиться при установке фильтра. Включите индикатор ON-OFF (Вкл/выкл) при помощи кнопки «Ice» (Лед) на экране.

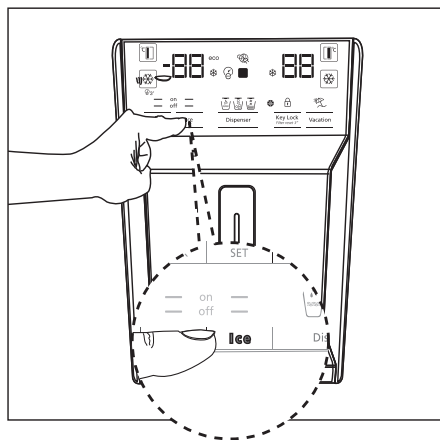

2. Чтобы добраться до фильтра для воды, выньте корзину для овощей (а).

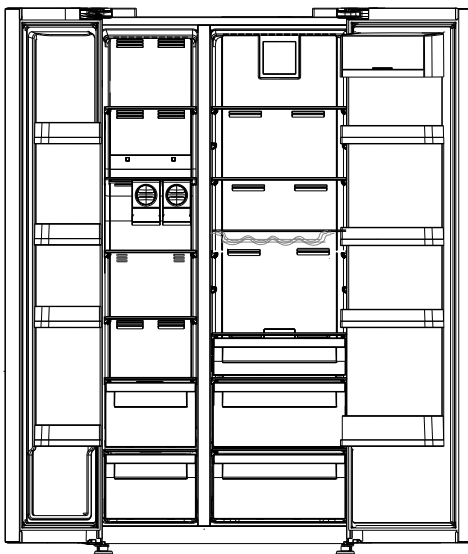

После подключения фильтра первые 10 стаканов воды вылейте.

Установка

3. Потяните на себя и снимите крышку фильтра для воды.



После снятия крышки может вытечь несколько капель воды - это нормально.

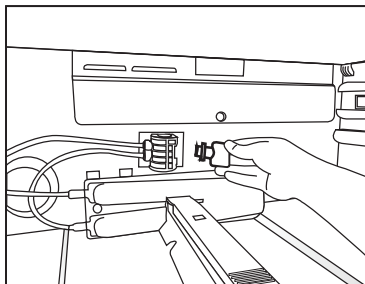

4. Поместите крышку фильтра для воды в механизм и прижмите, чтобы установить ее на свое место.

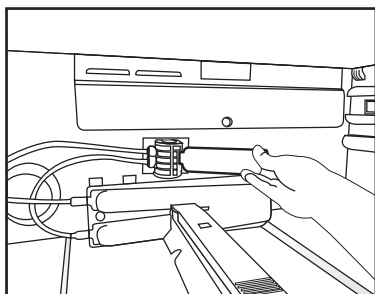

5. Чтобы отключить режим «Ice Off» (Без льда), снова нажмите кнопку «Ice» (Лед).



Фильтр для воды будет удерживать посторонние примеси в воде, но не будет очищать воду от микроорганизмов.



Инструкции относительно периода замены фильтра см. в разделе 5.2.

4 Подготовка

4.1. Как экономить электроэнергию



Не рекомендуется подключать устройство к энергосберегающим системам, поскольку это может привести к его поломке.

- Не держите дверцы холодильника открытыми на протяжении длительного времени.
- Не ставьте горячую еду или напитки в холодильник.
- Не перегружайте холодильник - затруднение внутреннего воздухооборота снизит его охлаждающую способность.
- Уровень энергопотребления холодильника измерялся при максимальной нагрузке, со всеми полками (кроме верхней полки морозильного отделения). Использование верхней полки зависит от формы и объема замораживаемых продуктов.
- В зависимости от характеристик устройства, размораживание пищевых продуктов в холодильной камере обеспечит экономию электроэнергии и сохранит качество пищи.
- Следите, чтобы продукты не прикасались к датчику температуры холодильной камеры, описанному ниже.

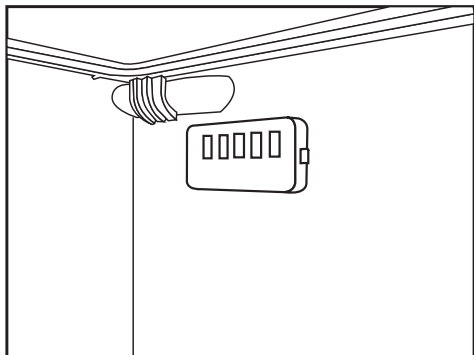

4.2. Первое включение

Перед тем, как использовать холодильник, убедитесь, что все подготовительные работы выполнены в соответствии с рекомендациями в разделах «Инструкции по охране труда и окружающей среды» и «Установка».

- Включите устройство и оставьте работать в течение 6 часов. Не кладите в него еду и не открывайте дверцу без крайней необходимости.



При включении компрессора вы услышите звук. Звук должен быть слышен, даже когда компрессор не работает - это связано с наличием жидкости и газов в системе охлаждения.



Передние края холодильника должны быть теплыми. Они специально подогреваются, чтобы предотвратить образование конденсата.

5 Эксплуатация устройства

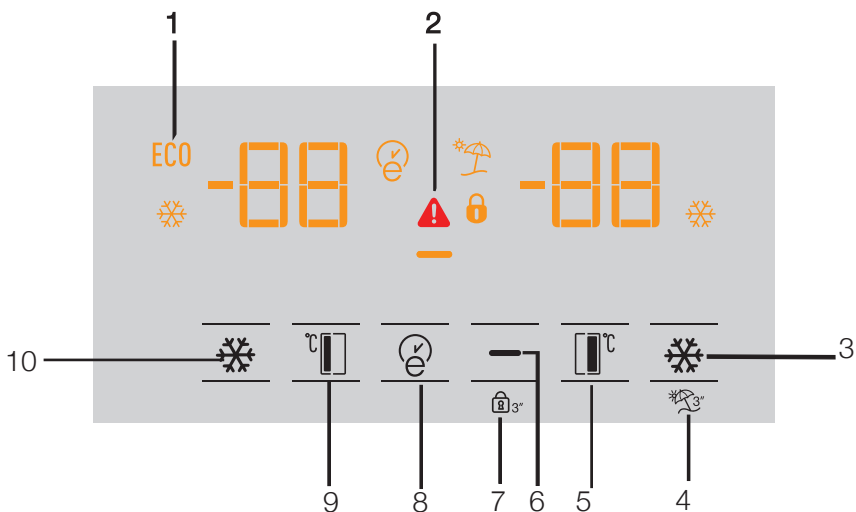

- 1- Экономное использование
- 2- Сообщение о перегреве/поломке.
- 3- Быстрое охлаждение
- 4- Функция «Отпуск»
- 5- Установка температуры холодильной камеры
- 6- Экономия энергии (дисплей выключен)
- 7- Блокировка клавиатуры
- 8- Функция «Eco-fuzzy» (автоматический перевод холодильника в энергосберегающий режим)
- 9- Установка температуры холодильной камеры
- 10- Быстрая заморозка



***в зависимости от модели:** Рисунки в данном руководстве по эксплуатации могут не полностью соответствовать характеристикам вашего устройства. Если в вашем устройстве нет соответствующих деталей, информация относится к другим моделям.

Эксплуатация устройства

1. Экономное использование

Этот индикатор загорается, если температура в морозильной камере установлена на -18°C , самый экономный режим. (ECO) Индикатор экономного использования выключается при выборе функции быстрого охлаждения или быстрой заморозки.



2. Сообщение о перегреве/поломке.

Этот индикатор () подсвечивается в случае неполадок с температурой или поломки оборудования. Если вы увидите, что этот индикатор загорелся, обратитесь к разделу «Рекомендуемое решение проблем» этого руководства.

3. Быстрое охлаждение

При включении функции быстрого охлаждения загорается индикатор быстрого охлаждения () , а на индикаторе температуры в холодильных камерах отображается цифра 1. Чтобы отключить эту функцию, нажмите кнопку быстрого охлаждения повторно. Индикатор быстрого охлаждения отключится и вернется к обычным установкам. Функция быстрого охлаждения отключается автоматически через 1 час, если пользователь не отключит ее раньше. Чтобы охладить большое количество свежих продуктов, нажмите кнопку быстрого охлаждения до того, как поместить продукты в холодильную камеру.

4. Функция «Отпуск»



Чтобы активировать функцию «Отпуск», нажмите и удерживайте кнопку номер (4) в течение () 3 сек; это приведет в действие индикатор режима «Отпуск» () . В режиме «Отпуск» индикатор температуры холодильной камеры отображает «--», а процесс охлаждения в холодильной камере прекращается. Данная функция не подходит для хранения продуктов в холодильной камере. В других отсеках охлаждение будет осуществляться в соответствии с

температурой, заданной для каждого отсека. Чтобы выключить эту функцию, снова нажмите кнопку «Отпуск».



5. Установка температуры холодильной камеры

После нажатия кнопки номер (5) можно установить температуру в холодильной камере на значения 8,7,6,5,4,3,2 и 1, соответственно. ()

6. Экономия энергии (дисплей выключен)

При нажатии этой кнопки () подсвечивается индикатор экономии энергии () и включается энергосберегающий режим. При включении энергосберегающего режима отключаются все остальные индикаторы на дисплее. В режиме энергосбережения нажатие любой кнопки или открытие дверцы холодильника отключает экономию энергии, а индикаторы на дисплее возвращаются в обычное состояние. Чтобы выключить энергосберегающий режим, снова нажмите эту кнопку () , и функция экономии энергии отключится.

7. Блокировка клавиатуры

Нажмите и удерживайте кнопку блокировки клавиатуры в течение 3 сек. Подсветится индикатор блокировки клавиатуры () и включится режим блокировки клавиатуры. В этом режиме остальные кнопки неактивны. Чтобы снять блокировку клавиатуры, повторно нажмите и удерживайте кнопку блокировки клавиатуры () в течение 3 сек. Индикатор блокировки клавиатуры погаснет, а режим блокировки клавиатуры выключится. Нажмите кнопку блокировки клавиатуры () , чтобы предотвратить изменение установленных значений температуры.

8. Функция «eco-fuzzy» (автоматический перевод холодильника в энергосберегающий режим)

Чтобы включить функцию «Eco-fuzzy», нажмите и удерживайте кнопку «Eco-fuzzy» в течение 1 сек. Эта функция позволяет

Эксплуатация устройства

переключить морозильную камеру в энергосберегающий режим через как минимум 6 часов; загорится индикатор экономии энергии. Чтобы выключить функцию «Eco-fuzzy» (E), нажмите и удерживайте кнопку «Eco-fuzzy» в течение 3 сек.

В режиме «Eco-fuzzy» индикатор загорится через 6 часов после активации этой функции.

9. Установка температуры холодильной камеры

Температуру в холодильной камере можно настроить. Нажатие кнопки номер (9) установит температуру в холодильной камере на значения -18, -19, -20, -21, -22, -23 и -24.

10. Быстрая заморозка

Для быстрого замораживания нажмите кнопку (10); активируется индикатор быстрого замораживания (XX).

Когда функция быстрого замораживания включится, загорится индикатор быстрого замораживания, а на индикаторе температуры морозильной камеры отобразится значение -27. Чтобы отменить эту функцию, нажмите кнопку быстрого замораживания (XX) еще раз. Индикатор быстрого замораживания выключится и вернется в исходное состояние. Если функцию автоматического замораживания не отключит пользователь, она будет автоматически отменена через 24 часа. Чтобы заморозить большое количество свежих продуктов, нажмите кнопку быстрого замораживания до размещения еды в морозильной камере.

Эксплуатация устройства

5.1. Активация сигнала о необходимости замены фильтра для воды

(Для устройств, подключенных к водопроводу и содержащих фильтр)

Настройка сигнала о необходимости замены фильтра для воды описана ниже.

1. Когда холодильник находится в рабочем состоянии, нажмите кнопку А (Блокировка клавиатуры).

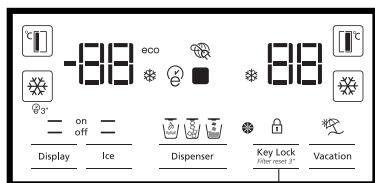

2. Затем в указанном порядке нажмите следующие кнопки

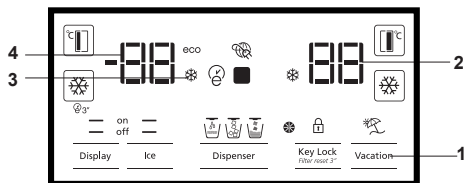

1. Кнопка «Отпуск»
2. Кнопка регулировки температуры холодильной камеры
3. Кнопка регулировки быстрого охлаждения
4. Кнопка регулировки температуры морозильной камеры

Если нажать кнопки не в указанном порядке, кнопка/индикатор выключится, будет подан короткий звуковой сигнал, и загорится индикатор сигнала необходимости замены фильтра.

Функция автоматического расчета срока службы фильтра по умолчанию неактивна. Данную функцию необходимо активировать в устройствах, в которых имеется фильтр. Через 6 месяцев ваш холодильник автоматически укажет период замены фильтра. Повторите процесс, когда автоматический расчет срока службы фильтра активен, и данная функция будет отменена.

5.2. Отсек с нулевой температурой

(в зависимости от модели)

Используйте данный отсек, чтобы хранить холодные закуски при более низких температурах или мясные продукты для немедленного потребления. Не храните в данном отсеке фрукты и овощи. Вы можете увеличить внутренний объем холодильника извлечением любого отсека с нулевой температурой. Чтобы извлечь отсек, просто потяните его вперед, приподнимите и вытащите.

5.3. Емкость для овощей

Емкость для овощей разработана таким образом, чтобы овощи оставались свежими, сохраняя влажность. С этой целью общая циркуляция холодного воздуха в емкости усиливается. Храните в данном отсеке фрукты и овощи. Храните зеленолистные овощи и фрукты отдельно, чтобы продлить их свежесть.

5.4. Синий свет

(в зависимости от модели)

В сосудах для овощей устройства излучается синий свет. Овощи в сосуде будут продолжать фотосинтез под воздействием волн синего света, и, таким образом, дольше оставаться свежими.

5.5. Ионизатор

(в зависимости от модели)

Система ионизации в воздуховоде холодильной камеры служит для ионизации воздуха. Отрицательные ионные выбросы позволяют устранить бактерии и другие молекулы, вызывающие запах в воздухе.

5.6. Фильтр запахов

(в зависимости от модели)

Фильтр запахов в воздуховоде холодильника предотвращает образование нежелательного запаха.

Эксплуатация устройства

5.7. Льдогенератор Icematic и ящик для хранения льда

(в зависимости от модели)

Наполните льдогенератор Icematic водой и поставьте на место. Лед будет готов примерно через два часа. Чтобы достать лед, вынимайте льдогенератор не нужно.

Поверните кнопки на камерах для приготовления льда вправо на 90°; лед упадет в ящик для хранения льда, расположенный ниже. Затем Вы можете достать ящик для хранения льда и подавать лед.



Ящик для хранения льда предназначен исключительно для хранения льда. Не наполняйте его водой. Это может привести к его поломке.

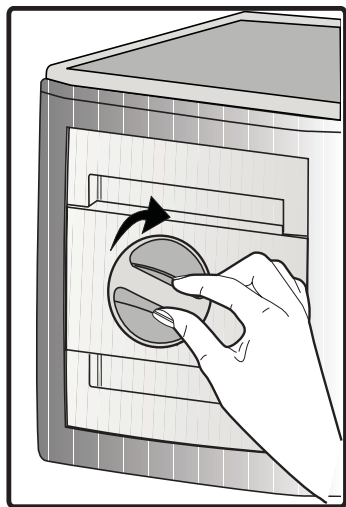

5.8. Замораживание свежих продуктов

- Для сохранения качества продуктов питания, размещенных в морозильной камере, их необходимо замораживать как можно быстрее; используйте для этого быстрая заморозка.
- Замораживание продуктов питания в свежем состоянии продлит срок их хранения в морозильной камере.
- Упакуйте продукты питания в герметичные упаковки и плотно их закройте.
- Прежде чем положить продукты питания в морозильную камеру, убедитесь, что они упакованы. Вместо традиционной упаковочной бумаги используйте морозильные емкости, фольгу и влагозащищенную бумагу, полиэтиленовые пакеты или аналогичные упаковочные материалы.
- Обозначьте каждый продовольственный пакет, написав перед замораживанием дату на упаковке. Это позволит Вам определять свежесть содержимого каждой упаковки всякий раз, когда Вы будете открывать морозильную камеру. Храните ближе те продукты, которые были заморожены раньше, чтобы использовать их в первую очередь.
- Замороженные продукты питания необходимо использовать сразу после размораживания. Не замораживайте их повторно.
- Не размораживайте большое количество пищи за один раз.

5.9. Рекомендации для хранения замороженных продуктов

Температура отсека должна быть установлена как минимум на -18°C .

1. Поместите продукты питания в морозильную камеру как можно быстрее, чтобы избежать размораживания.
2. Перед замораживанием проверьте срок годности на упаковке, чтобы убедиться, что он не истек.
3. Убедитесь, что упаковка продуктов не повреждена.

5.10. Детальное описание глубокой заморозки

В соответствии со стандартами МЭК 62552, морозильная камера должна иметь способность замораживать 4,5 кг продуктов питания на каждые 100 литров объема при температуре -8°C или при более низких температурах в течение 24 часов. Продовольственные товары можно хранить в течение длительных периодов времени исключительно при температуре в -18°C и ниже. Вы можете хранить продукты свежими в течение нескольких месяцев (в низкотемпературной морозильной камере при температуре не выше -18°C). Еще не замороженные пищевые продукты не должны прикасаться к уже замороженным продуктам внутри, чтобы избежать частичного размораживания.

Эксплуатация устройства

Установка температуры морозильной камеры	Установка температуры холодильной камеры	Описания
-18°C	4°C	Это рекомендуемые настройки, установленные по умолчанию.
-20, -22 или -24°C	4°C	Эти настройки рекомендуются при температуре окружающей среды выше 30°C.
Быстрая заморозка	4°C	Используйте данные настройки, чтобы заморозить продукты питания в течение короткого времени; когда процесс будет завершен, устройство перестроится на предыдущие настройки.
-18°C или ниже	2°C	Используйте данные настройки, если Вы считаете, что в холодильной камере не достаточно холодно из-за температуры окружающей среды или по причине частого открывания двери.

Чтобы продлить срок хранения в замороженном состоянии, отварите овощи и отфильтруйте воду. После фильтрации заверните пищу в воздухо непроницаемую упаковку и поместите в морозильную камеру. Не следует замораживать бананы, помидоры, салат-латук, сельдерей, отварные яйца, картошку и подобные пищевые продукты. Замораживание этих пищевых продуктов только сократит их пищевую ценность и качество, а также может привести к порче, что затем нанесет вред здоровью.

5.11. Размещение продуктов

Полки морозильной камеры	Различные замороженные товары, включая мясо, рыбу, мороженое, овощи и т.п.
Полки холодильной камеры	Пищевые продукты в кастрюлях, накрытых крышками тарелках и упаковках с крышками, яйца (в упаковке с крышкой)
Полки на дверце холодильной камеры	Небольшие и упакованные пищевые продукты и напитки
Емкость для овощей	Фрукты и овощи
Отделение для свежих продуктов	Холодные закуски (хлопья, мясные продукты скорого употребления)

5.12. Сигнал открытой двери

(в зависимости от модели)

Когда дверь изделия открыта в течение 1 минуты, запускается звуковой сигнал. Чтобы отключить звуковой сигнал, закройте дверь или нажмите на любую кнопку на дисплее (если он имеется).

5.13. Внутреннее освещение

Внутреннее освещение обеспечивается посредством лампы светодиодного типа. В случае возникновения проблем с этой лампой обратитесь в авторизованную сервисную службу.

6 Обслуживание и очистка

Периодическая очистка устройства продлевает срок его службы.



ПРЕДУПРЕЖДЕНИЕ: Перед началом очистки отключите холодильник от электросети.

- Не используйте при очистке острые, абразивные средства, мыло, материалы для уборки в доме, чистящие средства, газ, бензин, лаковые и подобные вещества.
- Растворите в воде чайную ложку карбоната. Смочите в воде и отожмите тряпку. Вытрите устройство этой тряпкой, а затем тщательно высушите.
- Будьте осторожны, не заденьте крышку лампы и другие электрические части.
- Дверцу очищайте влажной тканью. Чтобы снять полки на дверце и передвигные полки, извлеките все продукты. Чтобы снять полки на дверце, приподнимите их. Очистите и высушите полки, затем прикрепите их обратно, задвинув сверху.
- Не используйте хлорированную воду или чистящие средства на внешней поверхности и хромированных частях устройства. Хлор вызовет ржавчину на таких металлических поверхностях.

6.1. Предотвращение неприятных запахов

Устройство не содержит материалов с запахом. ем не менее, хранение пищевых продуктов в не предназначенных для них отделениях, а также ненадлежащая очистка поверхностей могут вызвать неприятные запахи.

Чтобы этого не случилось, очищайте внутреннюю поверхность сатурированной водой каждые 15 дней.

- Храните пищу в закрытых упаковках. Из незакрытых пищевых продуктов могут выделяться микроорганизмы, вызывающие неприятные запахи.
- Не храните в холодильнике испорченные или продукты с истекшим сроком хранения.

6.2. Защита пластиковых поверхностей

Попадание масел на пластиковую поверхность может повредить ее, поэтому следует незамедлительно очистить поверхность теплой водой.

7 Поиск и устранение неисправностей

Прежде чем обращаться в сервисный центр, ознакомьтесь с данным разделом. Это поможет вам сэкономить ваше время и деньги. В этом списке описаны наиболее частые жалобы, не относящиеся к браку производства или материалов. Некоторые упомянутые ниже функции могут быть не применимы к вашей модели.

Холодильник не работает.

- Вилка недостаточно прочно зафиксирована. >>> *Воткните ее так, чтобы он полностью вошел в розетку.*
- Перегорел предохранитель, соединяющийся с питающей продукт розеткой или основной предохранитель. >>> *Проверьте предохранители.*

Образование конденсата на боковой стенке холодильной камеры (MULTI ZONE, COOL, CONTROL и FLEXI ZONE).

- Слишком холодно. >>> *Не устанавливайте устройство в среде с температурой ниже -5°C.*
- Дверца открывается слишком часто >>> *Старайтесь не открывать дверцу устройства слишком часто.*
- Слишком влажно. >>> *Не устанавливайте устройство в среде с высокой влажностью.*
- Пищевые продукты, содержащие жидкости, хранятся в незакрытых упаковках. >>> *Храните содержащие жидкости продукты в закрытых упаковках.*
- Дверца устройства оставлена открытой. >>> *Не оставляйте дверцу устройства открытой надолго.*
- Термостат установлен на слишком низкую температуру. >>> *Установите термостат на надлежащую температуру.*

Не работает компрессор.

- В случае внезапного отключения электропитания или вытаскивания, а затем включения вилки обратно в розетку давление газа в холодильной системе устройства разбалансируется, это вызывает включение теплового предохранителя компрессора. Устройство перезапустится примерно через 6 минут. Если устройство не перезапустилось по истечении этого времени, обратитесь в сервисную службу.
- Включена разморозка. >>> *Это стандартная установка для полностью автоматического размораживающего устройства. Разморозка проводится периодически.*
- Вилка устройства не включена в розетку. >>> *Убедитесь, что шнур электропитания включен в розетку.*
- Неверная установка температуры. >>> *Выберите подходящие настройки температуры.*
- Отключено электропитание. >>> *Устройство заработает в стандартном режиме, как только будет возобновлено электропитание.*

Звук работающего холодильника в ходе работы становится громче.

- Рабочие характеристики устройства могут меняться в зависимости от изменений температуры окружающей среды. Это нормально и не является поломкой.

Холодильник течет слишком часто или слишком долго.

Поиск и устранение неисправностей

- Новый холодильник может быть больше предыдущего. Большие холодильники текут дольше.
- Комнатная температура может быть высокой. >>> *При более высокой температуре холодильник обычно течет более длительные периоды времени.*
- Холодильник недавно подключен или внутрь помещен новый пищевой продукт. >>> *Когда холодильник недавно подключен или внутрь помещен новый продукт, для достижения установленной температуры требуется больше времени. Это нормально.*
- Возможно, в холодильник недавно поместили большое количество горячей пищи. >>> *Не помещайте в холодильник горячую пищу.*
- Дверцы открывались часто или оставались открытыми длительные периоды времени. >>> *Попадание внутрь теплого воздуха приведет к тому, что холодильник течет дольше. Не открывайте дверцы слишком часто.*
- Дверца морозильного или холодильной камеры может быть неплотно закрыта. >>> *Убедитесь, что дверцы плотно закрыты.*
- Устройство может быть установлено на слишком низкую температуру. >>> *Установите холодильник на более высокий показатель и дождитесь когда он достигнет исправленной температуры.*
- Шайба дверцы холодильной или морозильной камеры может быть загрязнена, изношена, сломана или не установлена должным образом. >>> *Очистите или замените шайба. Поврежденная/порванная шайба может привести к тому, что устройство будет течь дольше, чтобы сохранить текущую температуру.*

Температура морозильной камеры очень низкая, но температура холодильной камеры правильная.

- Температура морозильной камеры установлена на очень низкий уровень. >>> *Установите температуру морозильной камеры на более высокий уровень и проверьте заново.*

Температура холодильной камеры очень низкая, но температура морозильной камеры правильная.

- Температура холодильной камеры установлена на очень низкий уровень. >>> *Установите температуру холодильной камеры на более высокий уровень и проверьте заново.*

Пищевые продукты, содержащиеся на полках холодильной камеры, заморожены.

- Температура холодильной камеры установлена на очень низкий уровень. >>> *Установите температуру морозильной камеры на более высокий уровень и проверьте заново.*

Слишком высокая температура в холодильной или морозильной камере.

- Температура холодильной камеры установлена на очень высокий уровень. >>> *Настройки температуры холодильной камеры влияют на температуру в морозильной камере. Измените температуру в холодильной или морозильной камере и дождитесь, когда в соответствующей камере будет достигнута новая температура.*
- Дверцы открывались часто или оставались открытыми длительные периоды времени. >>> *Не открывайте дверцы слишком часто.*
- Дверца закрыта неплотно. >>> *Закройте дверцу плотно.*
- Холодильник недавно подключен или внутрь помещен новый пищевой продукт. >>> *Это нормально. Когда устройство недавно подключено или внутрь помещен новый продукт, для достижения установленной температуры требуется больше времени.*
- Возможно, в холодильник недавно поместили большое количество горячей пищи. >>> *Не помещайте в устройство горячую пищу.*

Тряска или шум.

Поиск и устранение неисправностей

- Поверхность пола неровная или неустойчивая. >>> *Если устройство трясется при медленном перемещении, отрегулируйте стойки для выравнивания устройства. Также проверьте, достаточно ли устойчива поверхность для размещения на ней устройства.*
- Размещение любых предметов на холодильнике может вызвать шум. >>> *Уберите любые предметы с устройства.*

Холодильник издает звуки текущей воды, распыления и т.п.

- Принципы работы устройства включают в себя потоки воды и газа. >>> *Это нормально и не является поломкой.*

Из холодильника слышен звук, похожий на порывы ветра.

- Устройство использует для процесса охлаждения вентилятор. Это нормально и не является поломкой.

На внутренних стенках холодильника образовывается конденсат.

- Жаркая или влажная погода провоцирует обледенение и конденсацию. Это нормально и не является поломкой.
- Дверцы открывались часто или оставались открытыми длительные периоды времени. >>> *Не открывайте дверцы слишком часто; если открыли, закройте.*
- Дверца закрыта неплотно. >>> *Закройте дверцу плотно.*

На внешней стороне устройства или между дверцами образовывается конденсат.

- Погода окружающей среды может быть влажной, это вполне нормально при влажной погоде. >>> *Конденсат исчезнет, когда снизится влажность.*

Внутри плохо пахнет.

- Устройство не очищается регулярно. >>> *Регулярно очищайте внутри устройства губкой, теплой и сатурированной водой.*
- Некоторые виды материалов, из которых состоят контейнеры и упаковки, могут давать запах. >>> *Используйте контейнеры и упаковки из не пахнущих материалов.*
- Продукты были помещены в незакрывающиеся контейнеры. >>> *Храните продукты в закрытых контейнерах. Из незакрытых пищевых продуктов могут выделяться микроорганизмы, вызывающие неприятные запахи.*
- Убирайте испорченные или продукты с истекшим сроком хранения из холодильника.

Дверца не закрывается.

- Упаковки с продуктами могут мешать закрытию дверцы. >>> *Переместите предметы, блокирующие дверцу.*
- Устройство не стоит на поверхности строго вертикально. Отрегулируйте стойки для балансировки холодильника.
- Поверхность пола неровная или неустойчивая. >>> *Проверьте, достаточно ли ровна и устойчива поверхность для размещения на ней холодильника.*

Емкость для овощей застрял.

- Пищевые продукты могут задевать верхнюю часть ящика. >>> *Переложите пищевые продукты в ящике.*



ПРЕДУПРЕЖДЕНИЕ: Если после следования инструкциям этого раздела проблема не решена, свяжитесь с вашим поставщиком или авторизованной сервисной службой. Не пытайтесь починить устройство самостоятельно.

Estimado cliente,

Nos gustaría que usted pueda lograr la eficiencia óptima de nuestro aparato, que ha sido fabricado en instalaciones modernas, con meticulosos controles de calidad.

Para ello, por favor, lea completamente el manual de instrucciones antes de usar el aparato y guarde la guía como una fuente de referencia. Si pasa el aparato a otra persona, deberá proporcionar esta guía junto con el aparato.

La guía del usuario asegura el uso rápido y seguro del aparato.

- Por favor, lea el manual del usuario antes de instalar y utilizar el aparato.
- Siempre respete las instrucciones de seguridad aplicables.
- Mantenga la guía del usuario a la mano para su uso futuro.
- Por favor, lea todos los demás documentos suministrados con el aparato.

Tenga en cuenta que esta guía del usuario se puede aplicar a varios modelos de aparato. La guía indica claramente las posibles variaciones de los diferentes modelos.

Símbolos y Observaciones

Los siguientes símbolos se utilizan en la guía del usuario:

	Información importante y consejos útiles.
	Riesgos para la vida y la propiedad.
	Riesgo de descarga eléctrica.
	El embalaje del aparato está hecho con materiales reciclables, de acuerdo con la Legislación Ambiental Nacional.

Contenido

1 Instrucciones de seguridad y medio ambiente	3	4 Preparación	13
1.1. Seguridad general	3	4.1. ¿Qué hacer para ahorrar energía?	13
1.1.1 Aviso HC	4	4.2. Uso de primera vez	13
1.1.2 Para los modelos con dispensador de agua	4	5 Uso del aparato	14
1.2. Uso previsto	4	5.1. Activar la alerta de reemplazo del filtro de agua	17
1.3. Seguridad para niños	4	5.2. Compartimento a cero grados	18
1.4. En cumplimiento de la Directiva RAEE, y la eliminación del aparato	4	5.3. Bandeja de vegetales	18
1.5. En cumplimiento de la Directiva RoHS	4	5.4. Luz azul	18
1.6. Información sobre el paquete.	4	5.5. Ionizador.	18
2 Refrigerador	5	5.6. Filtro de olores (Opcional)	18
3 Instalación	6	5.7. Icematic y caja de almacenamiento de hielo	19
3.1. Lugar adecuado para la instalación	6	5.8. Congelación de alimentos frescos	20
3.2. Fijación de las cuñas de plástico	6	5.9. Recomendaciones para el almacenamiento de los alimentos congelados	20
3.3. Ajuste de los estantes	7	5.10. Detalles del congelador	20
3.4. Conexión eléctrica	7	5.11. Colocación de los alimentos	21
3.5. Conexión de agua	7	5.12. Alerta de puerta abierta (Opcional)	21
3.6. Conexión de la manguera de agua al aparato	8	5.13. Luz interna	21
3.7. Conexión a la toma de agua	8	6 Limpieza y mantenimiento	22
3.8. Para los aparatos que usan garrafa de agua	9	6.1. Prevención del mal olor	22
3.9 Filtro de agua	9	6.2. Protección de superficies de plástico	22
3.9.1.Fijación de un filtro externo en la pared (opcional)	10	7 Solución de problemas	23
3.9.2.Filtro interno	11		

1 Instrucciones de seguridad y medio ambiente

Esta sección proporciona las instrucciones de seguridad necesarias para evitar el riesgo de lesión y daños materiales. El incumplimiento de estas instrucciones puede invalidar cualquier tipo de garantía del aparato.

1.1. Seguridad general

- Este aparato no debe ser utilizado por personas con discapacidades físicas, sensoriales y mentales, sin el conocimiento y la experiencia suficiente o por los niños. El aparato solo puede ser utilizado por estas personas bajo la supervisión y la instrucción de una persona responsable de su seguridad. A los niños no se les debe permitir jugar con este dispositivo.
- En caso de mal funcionamiento, desconecte el dispositivo.
- Después de desconectar, espere por lo menos 5 minutos antes de conectar de nuevo. Desenchufe el aparato cuando no esté en uso. ¡No toque el enchufe con las manos mojadas! No tire del cable para enchufar para sacarlo de la toma de la pared, hágalo tomándolo de la cabeza del enchufe.
- Limpie la punta del cable de alimentación con un paño seco antes de conectarlo.
- No enchufe el refrigerador si la toma de corriente está floja.
- Desenchufe el aparato durante la instalación, el mantenimiento, limpieza y reparación.
- Si el aparato no se utiliza durante un tiempo, desenchufe el aparato y elimine cualquier alimento en el interior.
- No utilice vapor ni materiales de limpieza al vapor para la limpieza del refrigerador y el derretimiento del hielo en el interior. ¡El vapor podría contactar las zonas electrificadas y causar un cortocircuito o una descarga eléctrica!
- ¡No lave el aparato rociando ni vertiendo agua sobre él! ¡Riesgo de descarga eléctrica!
- En caso de mal funcionamiento, no utilice el aparato, ya que puede causar una descarga eléctrica. Póngase en contacto con el servicio técnico autorizado antes de hacer cualquier cosa.
- Conecte el aparato a una toma de tierra. La puesta a tierra debe ser realizada por un electricista calificado.
- Si el aparato tiene un LED de iluminación y requiere sustituirlo, póngase en contacto con el servicio técnico autorizado para sustituirlo o en caso de cualquier problema.
- ¡No toque la comida congelada con las manos mojadas! ¡Se podría adherir a sus manos!
- No coloque líquidos en botellas ni latas en el compartimento del congelador. ¡Podrían estallar!
- Coloque los líquidos en posición vertical después de cerrar bien la tapa.
- No rocíe sustancias inflamables cerca del aparato, ya que podría quemarse o explotar.
- No guarde materiales ni aparatos con gases inflamables (sprays, etc.) en el refrigerador.
- No ponga recipientes que contengan líquido encima del aparato. Salpicar agua en una parte electrificada podría provocar descargas eléctricas y riesgos de incendio.
- La exposición del aparato a la lluvia, la nieve, la luz directa del sol y el viento causarán un peligro eléctrico. Cuando traslade el aparato, no tire sujetando la manija de la puerta. El mango se podría salir.
- Tenga cuidado de no atrapar ninguna parte de sus manos o de su cuerpo en cualquiera de las partes móviles en el interior del aparato.
- No se pare ni se apoye en las puertas, cajones y partes similares de la nevera. Esto causará que el aparato se caiga hacia y dañe sus partes.
- Tenga cuidado de no tropezar con el cable de alimentación.

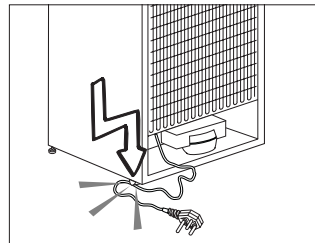

Instrucciones de seguridad y medio ambiente

1.1.1 Aviso HC

Si el aparato dispone de un sistema de refrigeración que utilizan gas R600a, tenga cuidado de no dañar el sistema de refrigeración y su tubería mientras se utiliza o mueva el aparato. Este gas es inflamable. Si el sistema de refrigeración está dañado, mantenga el aparato alejado de fuentes de incendio y ventile la habitación inmediatamente.



La etiqueta en la parte interior izquierda indica el tipo de gas utilizado en el aparato.

1.1.2 Para los modelos con dispensador de agua

- La presión del agua debe ser como mínimo de 1 bar y un máximo de 8 bares.
- Solo use agua potable apta para beber.

1.2. Uso previsto

- Este aparato está diseñado para uso en el hogar. No es adecuado para un uso comercial.
- El aparato debe utilizarse para solamente para almacenar alimentos y bebidas.
- No guarde aparatos sensibles que requieran temperatura controlada (vacunas, medicamentos sensibles al calor, equipos médicos, etc.) en el refrigerador.
- El fabricante no asume ninguna responsabilidad por los daños debidos al mal uso o mal manejo.
- El uso útil del aparato es de 10 años. Las piezas de repuesto necesarias para que el aparato funcione estarán disponibles durante este período de tiempo.

1.3. Seguridad para niños

- Guarde los materiales de embalaje fuera del alcance de los niños.
- A los niños no se les debe permitir jugar con el aparato.
- Si la puerta del aparato usa una cerradura, guarde la llave fuera del alcance de los niños.

1.4. En cumplimiento de la Directiva RAEE, y la eliminación del aparato

Este aparato cumple con la Directiva WEEE (RAEE) de la UE (2012/19/EU). Este aparato lleva el símbolo de clasificación de los equipos eléctricos y electrónicos (WEEE/RAEE).

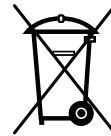

Este aparato ha sido fabricado con piezas y materiales de alta calidad que pueden ser reutilizados y son aptos para el reciclaje. No deseche el aparato de junto con los desechos domésticos normales al final de su vida útil. Llévelo al centro de recolección para reciclaje de aparatos eléctricos y electrónicos. Consulte a las autoridades locales para obtener información acerca de estos centros de acopio.

1.5. En cumplimiento de la Directiva RoHS

- En cumplimiento de la Directiva RoHS

1.6. Información sobre el paquete

- Los materiales de embalaje del aparato son fabricados a partir de materiales reciclables, de acuerdo con nuestra Reglamentación Nacional para el Medio Ambiente. No se deshaga de los materiales de embalaje junto con los desechos domésticos o de otro tipo. Llévelos a los puntos de recolección de material de embalaje designados por las autoridades locales.

2 Refrigerador

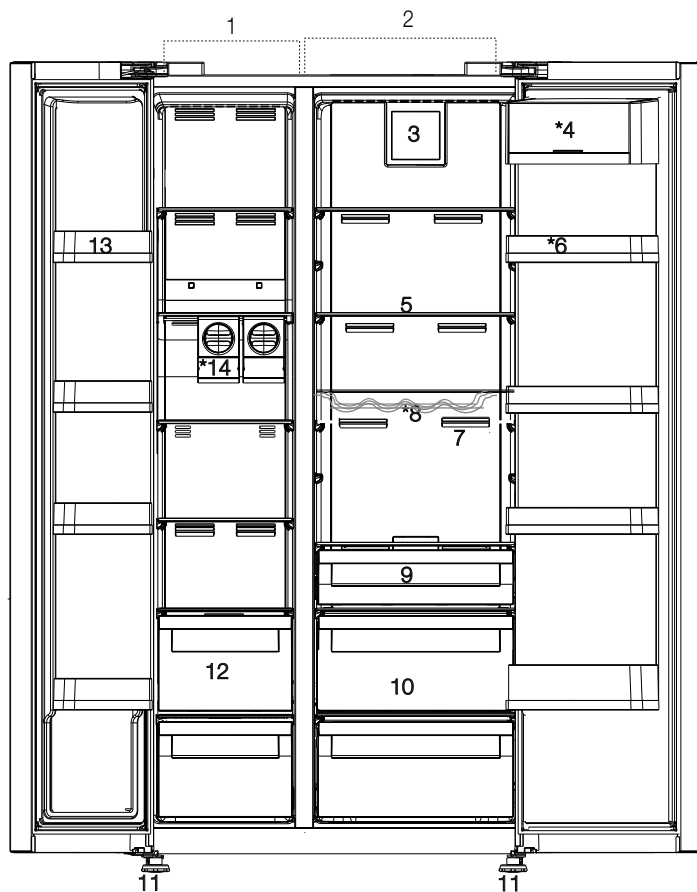

- 1- Congelador
- 2- Refrigerador
- 3- Ventilador
- 4- Compartimento de mantequilla-queso
- 5- Estantes de vidrio
- 6- Puertas los estantes del refrigerador
- 7- Filtro de olores
- 8- Estante para botellas
- 9- Compartimento a cero grados
- 10- Bandejas de vegetales
- 11- Soportes ajustables
- 12- Compartimentos de almacenamiento para alimentos congelados
- 13- Puertas de los estantes del congelador
- 14- Icematics



*Opcional: Las imágenes en esta guía del usuario son esquemáticas y es posible que no sean exactamente iguales que su aparato. Si el aparato no contiene las partes pertinentes, entonces la información pertenece a otros modelos.

3 Instalación

3.1. Lugar adecuado para la instalación

Póngase en contacto con el servicio autorizado para la instalación del aparato. Para preparar el aparato para su instalación, consulte la información en el manual del usuario y asegúrese de que los servicios de electricidad y agua sean como se requieren. Si no es así, llame a un electricista y fontanero para arreglar los servicios públicos cuando sea necesario.



ADVERTENCIA: El fabricante no asume ninguna responsabilidad por cualquier daño causado por el trabajo llevado a cabo por personas no autorizadas.



ADVERTENCIA: El cable de alimentación del aparato debe ser desenchufado durante la instalación. ¡El no hacerlo puede resultar en la muerte o lesiones graves!



ADVERTENCIA: Si el espacio de la puerta es demasiado estrecho para que el aparato pase, quite la puerta y gire el aparato hacia los lados, y si esto no funciona, póngase en contacto con el servicio técnico autorizado.

- Coloque el aparato sobre una superficie plana para evitar vibraciones.
- Coloque el aparato al menos a 30 cm de distancia del calentador, estufa o fuentes de calor y por lo menos a 5 cm de distancia de hornos eléctricos.
- No exponga el aparato a la luz solar directa ni lo mantenga en ambientes mojados.
- El aparato requiere la circulación de aire adecuada para funcionar de manera eficiente. Si el aparato será colocado en una alcoba, recuerde que debe dejar al menos 5 cm de distancia entre el aparato, el techo y las paredes.
- No instale el aparato en ambientes con temperaturas inferiores a -5°C .

3.2. Fijación de las cuñas de plástico

Utilice las cuñas de plástico que acompañan al aparato para proporcionar espacio suficiente para la circulación del aire entre el aparato y la pared.

1. Para colocar las cuñas, quite los tornillos en el aparato y utilice los tornillos provistos con las cuñas.

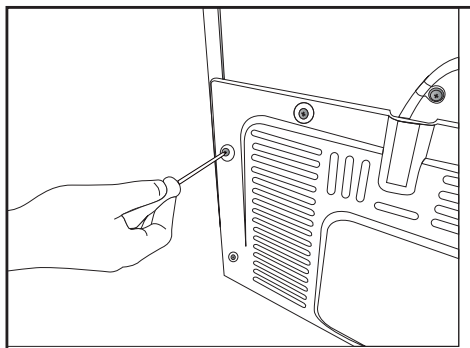

2. Coloque 2 cuñas de plástico sobre la cubierta de la ventilación como se muestra en la figura j.

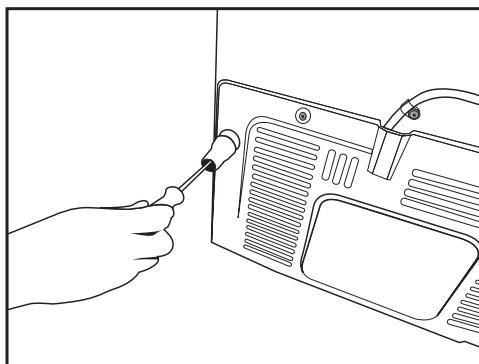

Instalación

3.3. Ajuste de los estantes

Si el aparato no se encuentra en situación de equilibrio, ajuste los soportes delanteros ajustables por la derecha o hacia la izquierda girando.

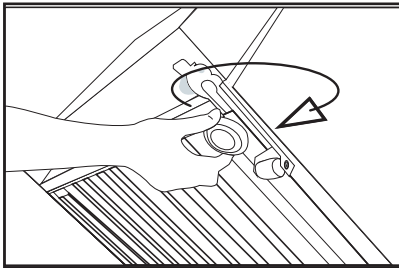
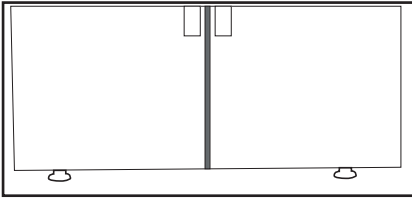

3.4. Conexión eléctrica



ADVERTENCIA: No utilice alargadores de cables ni enchufes múltiples, en la conexión de alimentación.



ADVERTENCIA: Un cable de corriente dañado deberá ser reemplazado por el Servicio Autorizado.



Al colocar dos refrigeradores en posición adyacente, deje al menos 4 cm de distancia entre las dos unidades.

- Nuestra empresa no asumirá la responsabilidad de cualquier daño debido al uso sin conexión de tierra y a la electricidad en el cumplimiento de las normativas nacionales.
- El enchufe del cable de alimentación debe ser de fácil acceso después de la instalación.
- Conecte el refrigerador a una toma de 220-240V/50 Hz de voltaje con conexión a tierra. El enchufe debe comprender un fusible de 10-16A.
- No utilice el enchufe multi-grupo con o sin cable alargador entre la toma de pared y el refrigerador.

3.5. Conexión de agua

(Opcional)



ADVERTENCIA: Desenchufe el aparato y la bomba de agua (si está disponible) durante la conexión.

Las conexiones de la toma de agua, el filtro y el garrafón del aparato deben ser realizadas por el servicio autorizado. El aparato puede ser conectado a un garrafón o directamente a la red de agua, dependiendo del modelo. Para establecer la conexión, la manguera de agua primero se debe conectar al aparato.

Revise las siguientes piezas que se suministran con el modelo de su aparato:

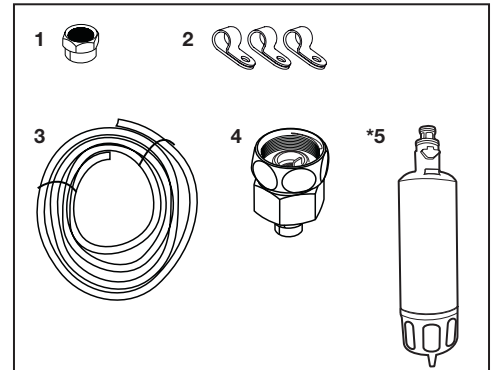

1. Conector (1 pieza): Se utiliza para conectar la manguera de agua a la parte posterior del aparato.
2. Clip de la manguera (3 piezas): Se utiliza para fijar la manguera de agua en la pared.
3. Manguera de agua (1 pieza, 5 metros con diámetro de 1/4 de pulgada): Se utiliza para la conexión de agua.
4. Adaptador de grifo (1 pieza): Se compone de un filtro poroso, que se utiliza para la conexión a la red de agua fría.
5. Filtro de agua (1 pieza *Opcional): Se utiliza para conectar la red de agua al aparato. El filtro de agua no es necesario si hay una conexión de garrafón disponible.

Instalación

3.6. Conexión de la manguera de agua al aparato

Para conectar la manguera de agua al aparato, siga las siguientes instrucciones.

1. Quite el conector del adaptador de la boquilla de la manguera en la parte posterior del aparato y conecte la manguera a través del conector.

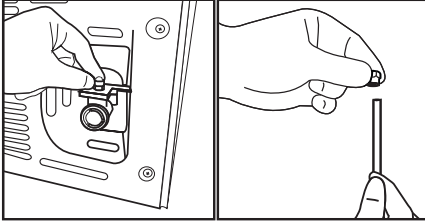

2. Empuje la manguera de agua hacia abajo con fuerza y conecte con el adaptador de la boquilla de la manguera.

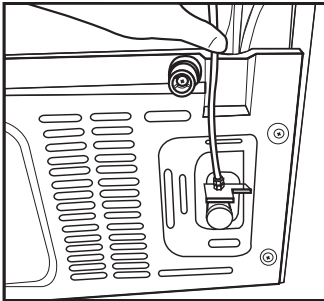

3. Apriete el conector manualmente para fijar en el adaptador de la boquilla de la manguera. También puede apretar el conector con una llave de tubo o alicates.

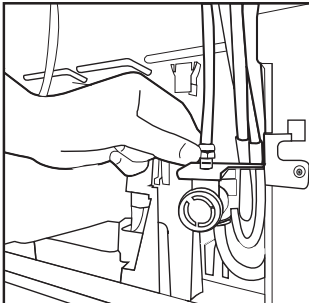

4. Conecte el otro extremo de la manguera a la red de agua (vea la sección 3.7) o, para usar garrafón, a la bomba de agua (véase la sección 3.8).

3.7. Conexión a la toma de agua (Opcional)

Para utilizar el aparato mediante la conexión a la red de agua fría, se debe instalar un conector de válvula estándar de 1/2 pulg. a la red de agua fría en su casa. Si el conector no está disponible o si no está seguro, consulte a un plomero calificado.

1. Separe el conector (1) del adaptador del grifo (2).

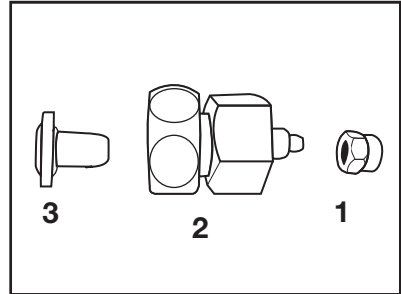

2. Conecte el adaptador del grifo de la válvula a la red de agua.

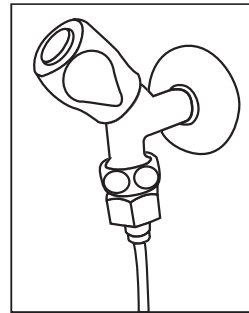

3. Una el conector alrededor de la manguera de agua.

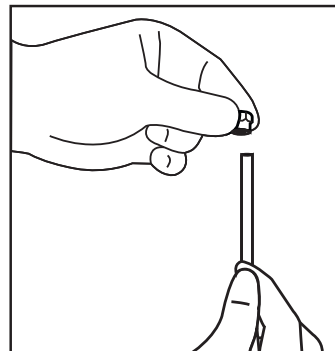

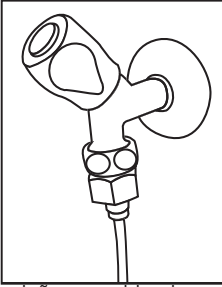

Instalación

4. Una el conector en el adaptador del grifo y apriete a mano o con una herramienta.

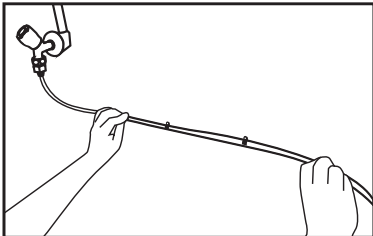

5. Para evitar daños, cambiando o desconectando accidentalmente la manguera, use los clips suministrados para fijar la manguera de agua adecuadamente.



 **ADVERTENCIA:** Después de abrir el grifo, asegúrese de que no haya fugas de agua en los extremos de la manguera de agua. En caso de fuga, cierre la válvula y apriete todas las conexiones con una llave de tubo o alicates.

3.8. Para los aparatos que usan garrafa de agua

(Opcional)

Para utilizar un garrafón para la conexión de agua del aparato, se debe instalar la bomba de agua recomendada por el servicio autorizado.

1. Conecte un extremo de la manguera de agua suministrada a la bomba para el aparato (vea 3.6) y siga las instrucciones siguientes.

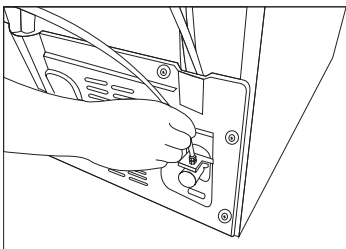

2. Conecte el otro extremo de la manguera de agua a la bomba de agua empujando la manguera en la entrada de la manguera de la bomba.

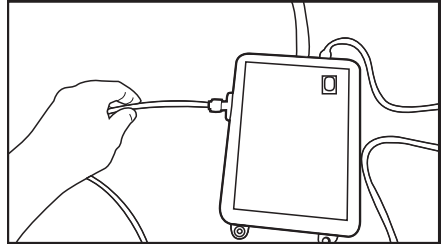

3. Coloque y fije la manguera de la bomba dentro del garrafón.

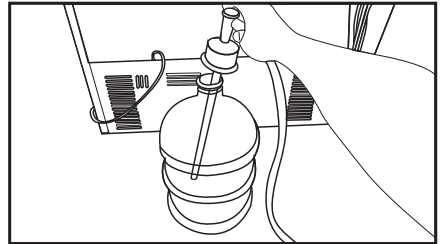

4. Una vez establecida la conexión, conecte y encienda la bomba de agua.



Por favor, espere 2-3 minutos después de arrancar la bomba para alcanzar la eficacia deseada.



Vea también la guía del usuario de la bomba para la conexión de agua.



Al utilizar garrafón, no se requiere el filtro de agua.

3.9 Filtro de agua

(Opcional)

El aparato puede tener filtro interno o externo, dependiendo del modelo. Para instalar el filtro de agua, siga las siguientes instrucciones.

Instalación

3.9.1. Fijación de un filtro externo en la pared (opcional)



ADVERTENCIA: No fije el filtro al aparato.

Revise las siguientes piezas que se suministran con el modelo de su aparato:

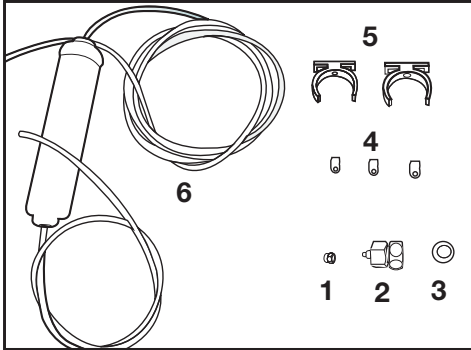

1. Conector (1 pieza): Se utiliza para conectar la manguera de agua a la parte posterior del aparato.
2. Adaptador de grifo (1 pieza): Se utiliza para la conexión a la red de agua fría.
3. Filtro poroso (1 pieza)
4. Clip de la manguera (3 piezas): Se utiliza para fijar la manguera de agua en la pared.
5. Dispositivo de conexión del filtro (2 piezas): Se utiliza para fijar el filtro a la pared.
6. Filtro de agua (1 pieza): Se utiliza para conectar el aparato a la red de agua. El filtro de agua no es necesario cuando se utiliza una conexión a garrafón.

1. Conecte el adaptador del grifo de la válvula a la red de agua.
2. Determine la ubicación para fijar el filtro externo. Fije la conexión del filtro (5) del aparato a la pared.

3. Coloque el filtro en posición vertical en el dispositivo de conexión de filtro, como se indica en la etiqueta. (6)

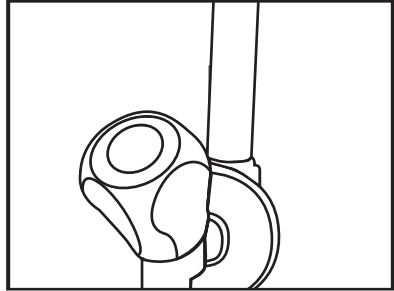

4. Conecte la manguera de agua que se extiende desde la parte superior del filtro al adaptador de conexión de agua del aparato, (vea 3.6.)

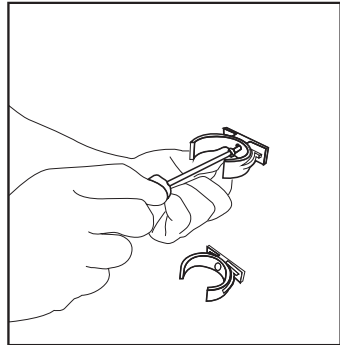

Una vez establecida la conexión, debe parecerse a la siguiente figura.

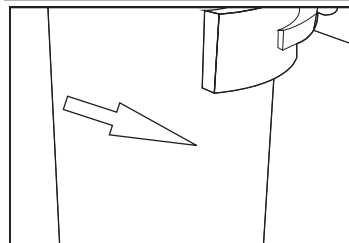
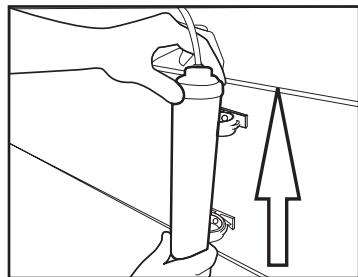

Instalación

3.9.2. Filtro interno

El filtro interno suministrado con el equipo no se instala después de la entrega, por favor, siga las siguientes instrucciones para instalar el filtro.

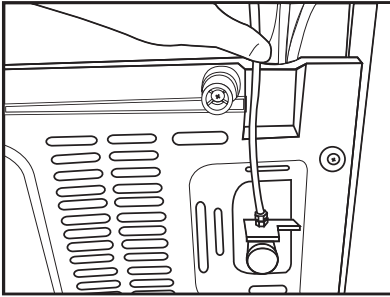

Tubo de agua:

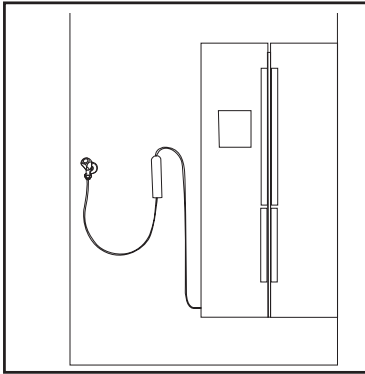

Tubo de garrafón:

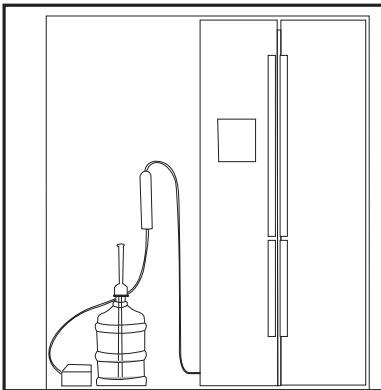

1. El indicador “Hielo apagado” (Ice Off) debe estar seleccionado al instalar el filtro. Cambie el indicador entre Encendido-Apagado (ON-OFF) con el botón “Hielo” (Ice) en la pantalla.

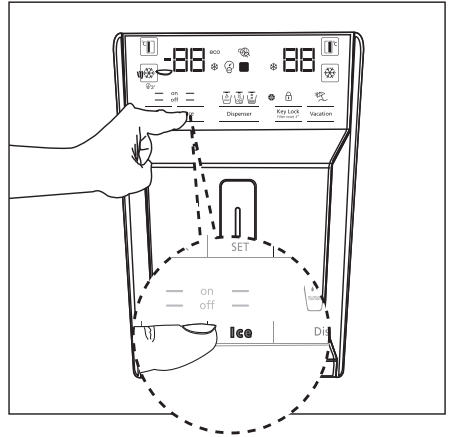

2. Retire la bandeja de vegetales (a) para tener acceso al filtro de agua.

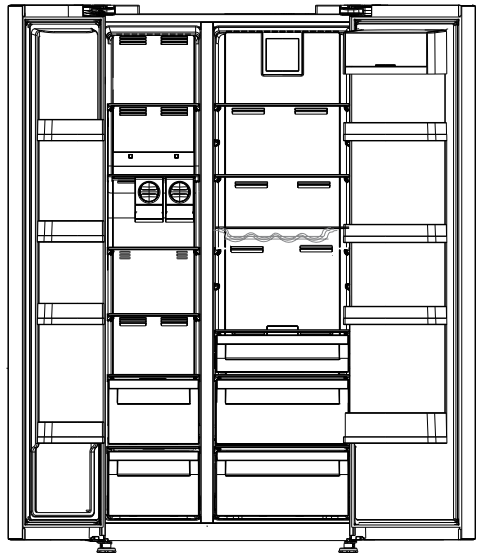

No utilice los 10 primeros vasos de agua después de conectar el filtro.

Instalación

3. Quite la cubierta de derivación del filtro de agua tirando del mismo.



Unas pocas gotas de agua pueden fluir después de retirar la cubierta, esto es normal.

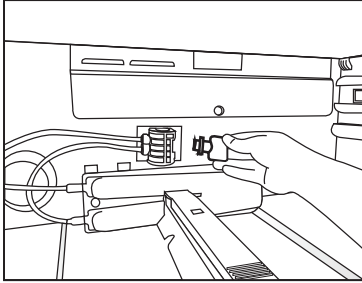

4. Coloque la cubierta del filtro de agua en el mecanismo y empuje para bloquearla en su lugar.

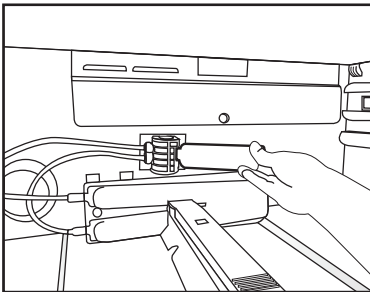

5. Pulse el botón "Hielo" (Ice) en la pantalla de nuevo para cancelar el modo de "Hielo apagado" (Ice Off).



El filtro de agua aclarará ciertas partículas extrañas en el agua. No eliminará los microorganismos en el agua.



Vea la sección 5.2 para activar el período de sustitución del filtro.

4 Preparación

4.1. ¿Qué hacer para ahorrar energía?



La conexión del aparato a sistemas de ahorro de energía electrónica es perjudicial, ya que puede dañar el aparato.

- No mantenga las puertas del refrigerador abiertas por largos periodos.
- No coloque alimentos ni bebidas calientes en el refrigerador.
- No llene demasiado el refrigerador; bloquear el flujo de aire interno reducirá la capacidad de enfriamiento.
- El valor de consumo de energía específico para el refrigerador fue medido con el estante superior del compartimiento del congelador retirado, otros estantes y los cajones más bajos en su lugar y bajo carga máxima. El estante de vidrio superior se puede utilizar, dependiendo de la forma y el tamaño de los alimentos a congelar.
- Dependiendo de las características del aparato, descongelar los alimentos congelados en el compartimiento de refrigeración garantizará el ahorro energético y preservará la calidad de los alimentos.
- Asegúrese de que los alimentos no estén en contacto con el sensor de temperatura del compartimiento del refrigerador descrito a continuación.

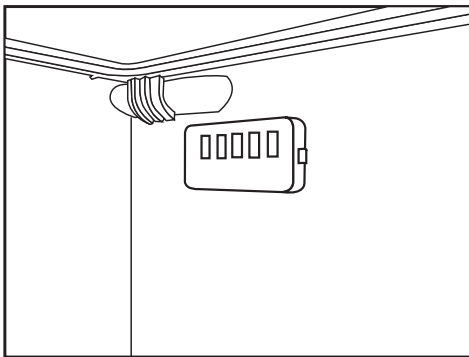

4.2. Uso de primera vez

Antes de utilizar el refrigerador, asegúrese de que se han realizado los preparativos necesarios de acuerdo con lo descrito en las secciones "Instrucciones de seguridad y medio ambiente" e "Instalación".

- Mantenga el aparato en uso, sin comida dentro por 6 horas y no abra la puerta, a menos que sea absolutamente necesario.



Un sonido se escuchará cuando el compresor esté activado. Es normal escuchar que suene incluso cuando el compresor está inactivo, debido a los líquidos y los gases comprimidos en el sistema de refrigeración.



Es normal que los bordes delanteros del refrigerador se sientan cálidos. Estas áreas están diseñadas para calentarse con el fin de evitar la condensación.

5 Uso del aparato

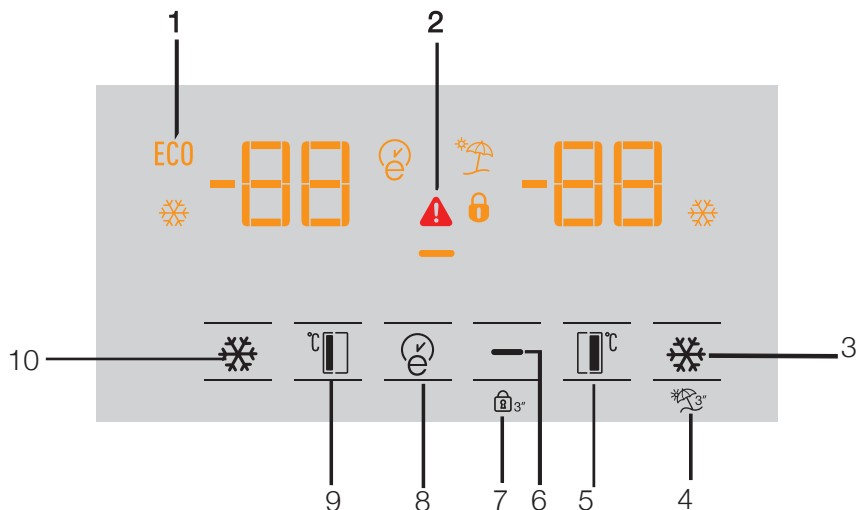

- 1- Uso en Economía
- 2- Alta temperatura / alerta de falla
- 3- Enfriamiento rápido
- 4- Función de vacaciones
- 5- Ajuste de la temperatura del compartimiento del refrigerador
- 6- Ahorro de energía (pantalla apagada)
- 7- Bloqueo del teclado
- 8- Eco-fuzzy
- 9- Ajuste de la temperatura del compartimiento del refrigerador
- 10- Congelación rápida



***Opcional:** Las imágenes de esta guía del usuario están pensadas como corrientes de aire y pueden no coincidir perfectamente su aparato. Si el aparato no contiene las partes pertinentes, entonces la información pertenece a otros modelos.

Uso del aparato

1. Uso en Economía

Esta señal se iluminará cuando el congelador esté ajustado a -18 °C, la configuración más económica. (ECO) El indicador de uso económico se apagará cuando se seleccione la función de enfriamiento rápido o congelación rápida.



2. Alta temperatura / alerta de falla

Este indicador () se encenderá en caso de fallos de temperatura o alertas de falla. Si usted ve este indicador encendido, consulte la sección "Soluciones recomendadas para los problemas" de esta guía.

3. Enfriamiento rápido

Cuando la función de enfriamiento rápido está activa, el indicador de enfriamiento rápido se iluminará () y el indicador de temperatura del compartimiento del refrigerador mostrará el valor 1. Presione el botón de enfriamiento rápido de nuevo para cancelar esta función. El indicador de enfriamiento rápido se apagará y volverá a modo normal. La función de enfriamiento rápido se cancelará automáticamente después de 1 hora, a menos que sea cancelada por el usuario. Para enfriar una gran cantidad de alimentos frescos, pulse el botón de enfriamiento rápido antes de colocar los alimentos en el compartimiento de refrigeración.



4. Función de vacaciones

Para activar la función de vacaciones, pulse el botón número (4) para () 3 segundos, esto activará el indicador de modo de vacaciones (). Cuando la función de vacaciones está activa, el indicador de temperatura del compartimiento refrigerador muestra la inscripción "- -" y ningún proceso de enfriamiento estará activo en el compartimiento de enfriamiento. Esta función no es adecuada para mantener los alimentos en el compartimiento de enfriamiento. Otros compartimientos permanecerán enfriados con la temperatura correspondiente fijada para cada compartimiento. Pulse el botón de Vacaciones (Vacation) de nuevo para cancelar esta función.



5. Ajuste de la temperatura del compartimiento del refrigerador

Después de pulsar el botón número (5), la temperatura del compartimiento refrigerador se puede configurar para 8,7,6,5,4,3,2 y 1 respectivamente. ()

6. Ahorro de energía (pantalla apagada)

Al pulsar este botón () se encenderá la señal de ahorro de energía () y la función de ahorro de energía se activará. Al activar la función de ahorro de energía se apagará todas las demás indicaciones de la pantalla. Cuando la función de ahorro de energía está activada, al pulsar cualquier tecla o abrir la puerta se desactivará la función de ahorro de energía y las señales de visualización volverán a la normalidad. Al pulsar este botón () de nuevo, se apagará la señal de ahorro de energía y se desactivará la función de ahorro de energía.

7. Bloqueo del teclado

Pulse el botón de bloqueo del teclado () simultáneamente durante 3 segundos. La señal de bloqueo del teclado () se encenderá y el bloqueo del teclado se activará, los botones estarán inactivos cuando se activa el bloqueo del teclado. Pulse el botón de bloqueo del teclado de nuevo simultáneamente durante 3 segundos. La señal de bloqueo del teclado se apagará y el modo de bloqueo del teclado se desactivará. Pulse el botón de bloqueo del teclado () para evitar el cambio de los ajustes de temperatura del refrigerador.

8. Eco-fuzzy

Para activar la función eco-fuzzy, presione y mantenga presionado el botón eco-fuzzy durante 1 segundo. Cuando esta función está activa, el congelador cambia al modo económico después de al menos 6 horas y el indicador de uso de económica se iluminará. Para desactivar la función () eco-fuzzy, mantenga pulsado el botón de función eco-fuzzy durante 3 segundos.

El indicador se encenderá después de 6 horas cuando la función eco-fuzzy está activa.

Uso del aparato

9. Ajuste de la temperatura del compartimiento del refrigerador

La temperatura en el compartimiento del congelador es ajustable. Al pulsar el botón de número (9) permitirá que la temperatura del compartimiento del congelador se establezca a -18, -19, -20, -21, -22, -23 y -24.

10. Congelación rápida

Para la congelación rápida, presione el botón número (10), lo que activará el indicador de congelación rápida (❄️).

Cuando la función de congelación rápida está activada, el indicador de congelación rápida se iluminará y el indicador de temperatura del compartimiento del congelador mostrará el valor -27. Pulse el botón de congelación rápida (❄️) de nuevo para cancelar esta función. El indicador de congelación rápida se apagará y volverá a modo normal. La función de congelación rápida se cancela automáticamente después de 24 horas, si no es cancelada por el usuario. Para congelar una gran cantidad de alimentos frescos, pulse el botón de congelación rápida antes de colocar los alimentos en el congelador.

Uso del aparato

5.1. Activar la alerta de reemplazo del filtro de agua

(Para aparatos conectados a la red de agua y con filtro)

La alerta de reemplazo del filtro de agua se ajusta como se describe a continuación.

1. Pulse el botón A (bloqueo del teclado) mientras el refrigerador esté en funcionamiento.

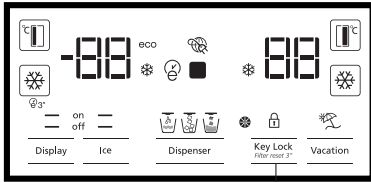

2. A continuación, pulse los botones siguientes, respectivamente,

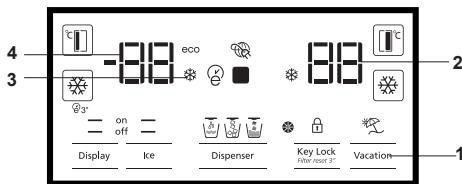

1. Botón de vacaciones
2. Botón de ajuste de temperatura del refrigerador
3. Botón de ajuste de temperatura de enfriamiento rápido
4. Botón de ajuste de temperatura del congelador

Si los botones no se presionan en el orden respectivo, el indicador del botón se apagará, se escuchará una alerta audible corta y el indicador de alerta de reemplazo de filtro se encenderá.

La función de cálculo automático de la vida útil del filtro está inactiva por defecto. Esta función debe activarse para aparatos que usen un filtro. Su refrigerador indicará automáticamente el período de sustitución del filtro después de 6 meses.

La repetición de este proceso cuando el cálculo automático de la vida útil del filtro está activa, cancelará esta función.

Uso del aparato

5.2. Compartimento a cero grados (Opcional)

Use este compartimento para mantener las carnes frías a temperaturas más bajas o los aparatos de carne para consumo inmediato. No coloque las frutas y vegetales en este compartimento. Pueden ampliar el volumen interno del aparato mediante la eliminación de cualquiera de los compartimientos a cero grados. Para retirar el compartimento, simplemente tire hacia atrás, levante y saque.

5.3. Bandeja de vegetales

La bandeja de vegetales del refrigerador está diseñada para mantener las vegetales frescas por preservar la humedad. Para este propósito, la circulación general aire frío se intensifica en la bandeja de las vegetales. Mantenga las frutas y vegetales en este compartimento. Mantenga las vegetales y frutas de hojas verdes por separado para prolongar su vida.

5.4. Luz azul (Opcional)

Las bandejas para verdura del aparato usan una luz azul. Los vegetales en la bandeja continuarán su fotosíntesis bajo el efecto de la longitud de onda de la luz azul y permanecerán vivos y frescos.

5.5. Ionizador (Opcional)

El sistema ionizador en el conducto de aire del compartimento de enfriado sirve para ionizar el aire. Las emisiones de iones negativos eliminan las bacterias y otras moléculas que causan olor en el aire.

5.6. Filtro de olores (Opcional)

El filtro de olores en el conducto de aire del compartimento de enfriamiento evitará la formación de olores indeseables.

Uso del aparato

5.7. Icematic y caja de almacenamiento de hielo

(Opcional)

Llene el icematic con agua y póngalo en marcha. El hielo estará listo después de aproximadamente dos horas. No retire la icematic para tomar el hielo.

Gire los botones de las cámaras de hielo a mano derecha al 90°, el hielo caerá en la caja de almacenamiento de hielo de abajo. A continuación, puede quitar la caja de almacenamiento de hielo y servir el hielo.



La caja de almacenamiento del hielo está destinada para el almacenamiento de hielo solamente. No llene con agua. Si lo hace, hará que se rompa.

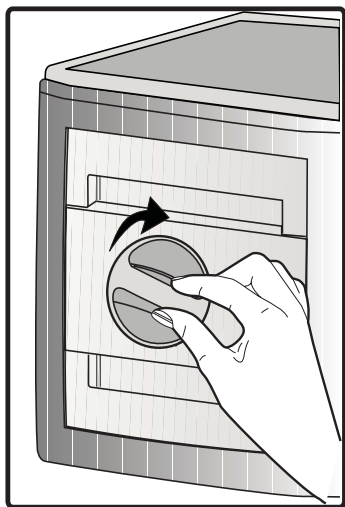

Uso del aparato

5.8. Congelación de alimentos frescos

- Para preservar la calidad de los alimentos, los alimentos colocados en el compartimento del congelador deben congelarse lo más rápidamente posible, utilice la congelación rápida para esto.
- Congelar los alimentos cuando están frescos extenderá su tiempo de almacenamiento en el compartimento del congelador.
- Empaque los alimentos en envases herméticos y sélloslos herméticamente.
- Asegúrese de que los alimentos sean envasados antes de ponerlos en el congelador. Utilice envases para congelador, papel de aluminio, papel a prueba de humedad, bolsas de plástico o materiales de embalaje similares en lugar de papel de embalaje tradicional.
- Marque cada paquete de alimentos por escrito de la fecha de empaque antes de la congelación. Esto le permitirá determinar la frescura de cada paquete cada vez que abre el congelador. Mantenga los alimentos más antiguos en el frente para asegurar que se utilicen primero.
- Los alimentos congelados deben usarse inmediatamente después de la descongelación y no se deben congelar de nuevo.
- No congele grandes cantidades de alimentos de una sola vez.

5.9. Recomendaciones para el almacenamiento de los alimentos congelados

El compartimento se debe establecer en al menos a -18°C .

1. Coloque los alimentos en el congelador lo más rápidamente posible para evitar la descongelación.
2. Antes de congelar, revise la "Fecha de caducidad" en el paquete para asegurarse de que no ha caducado.
3. Asegúrese de que el embalaje de la comida no este dañado.

5.10. Detalles del congelador

De acuerdo con las normas IEC 62552, el congelador debe tener la capacidad de congelar 4,5 kg de alimentos a -18°C o temperaturas más bajas en 24 horas por cada 100 litros de volumen del compartimento congelador. Los artículos de comida solo pueden conservarse durante períodos prolongados en o por debajo de la temperatura de -18°C . Usted puede mantener los alimentos frescos durante meses (en congelador a o por debajo de temperaturas de 18°C).

Los alimentos a congelar no deben ponerse en contacto con los alimentos ya congelados en el interior para evitar la descongelación parcial.

Compartimento del congelador	Ajuste Compartimento del refrigerador	Ajuste Descripciones
-18°C	4°C	Esta es la opción predeterminada y recomendada de ajuste.
$-20, -22$ o -24°C	4°C	Estos ajustes son recomendables para temperaturas ambiente superiores a 30°C .
Congelación rápida	4°C	Use este para congelar los alimentos en un corto tiempo, el aparato se restablecerá a la configuración anterior cuando el proceso está completo.
-18°C o más frío	2°C	Use estos ajustes si usted cree el compartimento de enfriamiento no está lo suficientemente frío debido a la temperatura ambiente o por abrir con frecuencia la puerta.

Uso del aparato

Hierva las vegetales y filtre el agua para prolongar el tiempo de almacenamiento congelado.

Coloque los alimentos en envases herméticos después de la filtración y en el congelador. Los plátanos, tomates, lechuga, apio, huevos, patatas y alimentos similares no se deben congelar. La congelación estos alimentos solo reduce el valor nutricional y la calidad de los mismos, y existe la posibilidad de que se echen a perder lo que sería perjudicial para la salud.

5.11.Colocación de los alimentos

Estantes del compartimento congelador	Varios artículos congelados como carne, pescado, helados, vegetales, etc.
Estantes del compartimento refrigerador	Alimentos dentro de ollas, placa cerrada, cajas neveras, huevos (en envase tapado)
Estantes de la puerta del compartimento refrigerador	Alimentos o bebidas pequeños y embalados
Bandeja de vegetales	Frutas y vegetales
Compartimento de alimentos frescos	Carnes frías (comida para el desayuno, aparatos cárnicos que se consumen en un corto plazo)

5.12.Alerta de puerta abierta (Opcional)

Se escuchará una alarma sonora si la puerta del aparato permanece abierta durante 1 minuto. La alerta audible se detendrá cuando se cierre la puerta o se presione un botón en la pantalla (si está disponible).

5.13.Luz interna

La luz interior utiliza una lámpara tipo LED. Póngase en contacto con el servicio técnico autorizado para cualquier problema con esta lámpara.

6 Limpieza y mantenimiento

Limpie el aparato con regularidad, esto prolongará su vida útil.



ADVERTENCIA: Desconecte la alimentación antes de limpiar el refrigerador.

- No utilice herramientas afiladas ni abrasivas, jabones, aparatos de limpieza de casa, detergentes, gas, gasolina, barniz ni sustancias similares para la limpieza.
- Derrita una cucharada de carbonato en agua. Humedezca un trozo de tela en el agua y escurra. Limpie el dispositivo con el paño y seque a fondo.
- Tenga cuidado en mantener el agua lejos de la cubierta de la lámpara y otras partes eléctricas.
- Limpie la puerta con un paño húmedo. Retire todos los elementos en el interior para separar las puertas y estantes del mueble. Levante los estantes de la puerta hasta desprenderlos de su riel. Limpie y seque las estanterías, a continuación, colóquelas de nuevo en su lugar deslizándolas desde arriba.
- No use agua con cloro ni aparatos de limpieza en la superficie exterior y las piezas de revestidas de cromo del aparato. El cloro causará herrumbre en este tipo de superficies metálicas.

6.1. Prevención del mal olor

El aparato se fabrica libre de cualquier material oloroso. Sin embargo, mantener la comida en secciones inadecuadas y una limpieza inadecuada de las superficies internas puede causar mal olor.

Para evitar esto, limpie el interior con agua carbonatada cada 15 días.

- Mantenga los alimentos en envases sellados. Los microorganismos pueden propagarse fuera de los alimentos no sellados y causar mal olor.
- No guarde alimentos caducados y en mal estado en el refrigerador.

6.2. Protección de superficies de plástico

El aceite derramado en las superficies de plástico puede dañar la superficie y debe ser limpiado inmediatamente con agua tibia.

7 Solución de problemas

Revise esta lista antes de contactar con el servicio técnico. Si lo hace, le ahorrará tiempo y dinero. Esta lista incluye quejas frecuentes que no están relacionados con la mano de obra ni materiales defectuosos. Algunas funciones mencionadas en este documento pueden no ser aplicables a su aparato.

El refrigerador no está funcionando.

- El enchufe no está totalmente en la toma. >>> *Basta conectarlo para asentarlo por completo en la toma.*
- El fusible conectado a la toma de alimentación del aparato o el fusible principal está fundido. >>> *Revise los fusibles.*

Condensación en la pared lateral del compartimento de enfriamiento (MULTI ZONA, REFRIGERADOR, CONTROL y FLEXI ZONA).

- El medio ambiente es demasiado frío. >>> *No instale el aparato en ambientes con temperaturas inferiores a -5°C.*
- La puerta se abre con demasiada frecuencia >>> *Tenga cuidado de no abrir la puerta del aparato con demasiada frecuencia.*
- El medio ambiente es demasiado húmedo. >>> *No instale el aparato en ambientes húmedos.*
- Los alimentos que contienen líquidos se mantienen en sus envases sin sellar. >>> *Mantenga los alimentos que contengan líquidos en los envases sellados.*
- La puerta del aparato se deja abierta. >>> *No mantenga la puerta del aparato abierta durante largos periodos.*
- El termostato está ajustado a una temperatura demasiado baja. >>> *Ajuste el termostato a la temperatura adecuada.*

El compresor no está funcionando.

- En caso de fallo de alimentación repentino o tirando del enchufe de alimentación y poniéndolo de nuevo, la presión del gas en el sistema de refrigeración del aparato no será equilibrada, lo que desencadena la salvaguardia térmica del compresor. El aparato se reiniciará después de aproximadamente 6 minutos. Si el aparato no se reinicia después de este período, póngase en contacto con el servicio.
- La descongelación está activa. >>> *Esto es normal para un aparato de descongelación completamente automático. La descongelación se realiza periódicamente.*
- El aparato no está enchufado >>> *Asegúrese de que el cable de alimentación esté enchufado.*
- El ajuste de la temperatura es incorrecto. >>> *Seleccione el ajuste de la temperatura adecuado.*
- No hay energía eléctrica. >>> *El aparato continuará funcionando con normalidad una vez que se restablezca la alimentación.*

El ruido de funcionamiento del refrigerador aumenta mientras está en uso.

- El desempeño operativo del aparato puede variar en función de las variaciones de la temperatura ambiente. Esto es normal y no indica mal funcionamiento.

El refrigerador funciona demasiado a menudo o por demasiado tiempo.

Solución de problemas

- El nuevo aparato puede ser más grande que el anterior. Los aparatos de mayor tamaño se ejecutarán por períodos más largos.
- La temperatura ambiente puede ser alta. >>> *El aparato normalmente funciona durante largos períodos a mayor temperatura ambiente.*
- El aparato puede haber sido conectado recientemente o un nuevo alimento fue colocado en su interior. >>> *El aparato tardará más en alcanzar la temperatura fijada cuando es enchufado recientemente o si un nuevo alimento se coloca en el interior. Esto es normal.*
- Grandes cantidades de alimentos calientes pueden haber sido colocados recientemente en el aparato. >>> *No coloque alimentos calientes dentro del aparato.*
- Las puertas se abren frecuentemente o se mantienen abiertas durante largos períodos. >>> *El aire caliente que se mueve adentro hará que el aparato funcione más tiempo. No abra las puertas con demasiada frecuencia.*
- La puerta del congelador o del refrigerador puede estar abierta. >>> *Compruebe que las puertas estén completamente cerradas.*
- El aparato puede estar ajustado a una temperatura demasiado baja. >>> *Ajuste la temperatura a un grado más alto y espere a que el aparato alcance la temperatura ajustada.*
- La arandela de la puerta del refrigerador o el congelador puede estar sucia, desgastada, rota o mal instalada. >>> *Limpie o reemplace la arandela. Una arandela de la puerta dañada / agrietada hará que el aparato funcione durante períodos más largos para preservar la temperatura actual.*

La temperatura del congelador es muy baja, pero la temperatura del refrigerador es adecuada.

- La temperatura del compartimento congelador se establece a un grado muy bajo. >>> *Ajuste la temperatura del compartimento del congelador a un grado más alto y vuelva a intentarlo.*

La temperatura del refrigerador es muy baja, pero la temperatura del congelador es adecuada.

- La temperatura del compartimento congelador se establece a un grado muy bajo. >>> *Ajuste la temperatura del compartimento del refrigerador a un grado más alto y vuelva a intentarlo.*

Los alimentos guardados en los cajones del compartimento de refrigeración se congelan.

- La temperatura del compartimento congelador se establece a un grado muy bajo. >>> *Ajuste la temperatura del compartimento del congelador a un grado más alto y vuelva a intentarlo.*

La temperatura en el refrigerador o el congelador es demasiado alta.

- La temperatura del compartimento del congelador se establece a un grado muy bajo. >>> *El ajuste de temperatura del compartimento del refrigerador influye en la temperatura del compartimento del congelador. Cambie la temperatura del compartimento del refrigerador o congelador y espere a que los compartimentos pertinentes alcancen el nivel de temperatura ajustado.*
- Las puertas se abren frecuentemente o se mantienen abiertas durante largos períodos. >>> *No abra las puertas con demasiada frecuencia.*
- La puerta puede estar abierta. >>> *Cierre la puerta por completo.*
- El aparato puede haber sido conectado recientemente o un nuevo alimento fue colocado en su interior. >>> *Esto es normal. El aparato tardará más en alcanzar la temperatura fijada fue enchufado recientemente o si un nuevo alimento se coloca en el interior.*
- Grandes cantidades de alimentos calientes pueden haber sido colocados recientemente en el aparato. >>> *No coloque alimentos calientes en el interior del aparato.*

Ruido o agitación.

Solución de problemas

- El suelo no está nivelado o no es firme. >>> *Si el aparato está temblando cuando se mueve lentamente, ajuste las patas para equilibrar el aparato. También asegúrese de que el suelo sea lo suficientemente resistente para soportar el aparato.*
- Cualquier artículo colocado sobre el aparato pueden causar ruido. >>> *Retire todos los objetos colocados sobre el aparato.*

El aparato está haciendo ruido de flujo de líquido, rociado, etc.

- Los principios de funcionamiento del aparato implican flujos de líquido y gas. >>> *Esto es normal y no indica mal funcionamiento.*

Hay sonido del viento que sopla procedente del aparato.

- El aparato utiliza un ventilador para el proceso de enfriamiento. Esto es normal y no indica mal funcionamiento.

Hay condensación en las paredes internas del aparato.

- El clima caliente o húmedo aumentarán la formación de hielo y de condensación. Esto es normal y no indica mal funcionamiento.
- Las puertas se abren frecuentemente o se mantienen abiertas durante largos períodos. >>> *No abra las puertas con demasiada frecuencia, si están abiertas, ciérrelas.*
- La puerta puede estar abierta. >>> *Cierre la puerta por completo.*

Hay condensación en el exterior del aparato o entre las puertas.

- Puede ser por que el clima ambiental sea húmedo, esto es bastante normal en ambientes húmedos. >>> *La condensación se disipará cuando se reduzca la humedad.*

El interior huele mal.

- El aparato es limpiado regularmente. >>> *Limpie el interior con regularidad utilizando una esponja, agua caliente y agua carbonatada.*
- Ciertos envases y materiales de embalaje pueden causar olor. >>> *Utilice envases y materiales de embalaje que sean exentos de olores.*
- Los alimentos se colocan en envases no selladas. >>> *Mantenga los alimentos en envases sellados. Los microorganismos pueden propagarse fuera de los alimentos no sellados y causar mal olor.*
- Retire todos los alimentos caducados o en mal estado del aparato.

La puerta no se cierra.

- Los paquetes de alimentos pueden estar bloqueando la puerta. >>> *Cambie de lugar los elementos que bloqueen las puertas.*
- El aparato no está en posición vertical sobre la base. >>> *Ajuste los soportes para equilibrar el aparato.*
- El suelo no está nivelado o no es firme. >>> *Asegúrese de que el suelo esté nivelado y sea lo suficientemente resistente para soportar el aparato.*

La bandeja de las vegetales se ha atascado.

- Los alimentos pueden estar en contacto con la parte superior del cajón. >>> *Reorganice los alimentos en el cajón.*



ADVERTENCIA: Si el problema persiste después de seguir las instrucciones de esta sección, póngase en contacto con su vendedor o un Servicio Autorizado. No trate de reparar el aparato.

Caro Cliente,

Gostaríamos que aproveitasse a óptima eficiência do nosso produto, fabricado em modernas instalações segundo controlos de qualidade meticolosos.

Para este propósito, ler integralmente o guia do utilizador antes de utilizar o produto e manter o guia como fonte de referência. Se ceder este produto a outra pessoa, fornecer este guia em conjunto com o produto.

O guia do utilizador assegura a utilização rápida e segura do produto.

- Ler o guia do utilizador antes de instalar e operar com o produto.
- Observar sempre as instruções de segurança aplicáveis.
- Manter o guia do utilizador em local de fácil acesso para uso futuro.
- Ler quaisquer outros documentos fornecidos com o produto.

Ter em mente que este guia do utilizador é aplicável a vários modelos do produto. O guia indica claramente quaisquer variações de modelos diferentes.

Símbolos e Observações

No guia do utilizador são usados os símbolos seguintes:

	Informações importantes e dicas úteis.
	Risco de vida e do equipamento.
	Risco de choque eléctrico.
	A embalagem do produto é feita com materiais recicláveis, de acordo com a Legislação Ambiental Nacional.

Conteúdo

1 Instruções de segurança e ambientais	3	5 Utilizar o produto	14
1.1. Segurança geral	3	5.1. Activar o alerta de substituição do filtro de água	17
1.1.1 Advertência HC	4	5.2. Compartimento zero graus	18
1.1.2 Para modelos com dispensador de água . . .	4	5.3. Gaveta para vegetais	18
1.2. Utilização prevista	4	5.4. Luz azul	18
1.3. Segurança das crianças	4	5.5. Ionizador.	18
1.4. Em conformidade com a Directiva REEE e Eliminação de Resíduos	4	5.6. Filtro de odores (opcional)	18
1.5. Em conformidade com a Directiva RSP	4	5.7. Icematic e caixa de armazenamento de gelo (Opcional)	19
1.6. Informação da embalagem	4	5.8. Congelar alimentos frescos	20
2 Frigorífico	5	5.9. Recomendações para armazenar alimentos congelados	20
3 Instalação	6	5.10. Detalhes do congelador	20
3.1. Lugar correcto para a instalação	6	5.11. Colocar alimentos	21
3.2. Fixar os calços de plástico.	6	5.12. Alerta de porta aberta (Opcional).	21
3.3. Ajustar os pés.	7	5.13. Luz interior	21
3.4. Ligação eléctrica.	7	6 Manutenção e limpeza	22
3.5. Ligação à água (Opcional)	7	6.1. Prevenir maus cheiros.	22
3.6. Ligar a mangueira de água ao produto. . . .	8	6.2. Proteger superfícies de plástico	22
3.7. Ligar à canalização de água (Opcional). . . .	8	7 Resolução de problemas	23
3.8. Para produtos que usam bocal de água (Opcional)	9		
3.9 Filtro da água (Opcional)	9		
3.9.1. Fixar filtro externo na parede (Opcional) . .	10		
3.9.2. Filtro interno	11		
4 Preparação	13		
4.1. O que fazer para poupar energia	13		
4.2. Primeira utilização.	13		

1 Instruções de segurança e ambientais

Esta secção fornece as instruções de segurança necessárias para prevenir risco de lesões e danos materiais. O não cumprimento destas instruções invalidará todos os tipos de garantia do produto.

1.1. Segurança geral

- Este produto não deve ser usado por pessoas com deficiências físicas, sensoriais e mentais, sem conhecimento e experiência suficiente ou por crianças. O dispositivo apenas pode ser usado por estas pessoas sob supervisão e instrução de uma pessoa responsável pela sua segurança. As crianças não devem ser autorizadas a brincar com este aparelho.
- Em caso de mau funcionamento, desligue o aparelho.
- Depois de desligar, aguarde pelo menos 5 minutos antes de ligar novamente. Desligar o produto quando não está em uso. Não tocar na ficha com as mãos molhadas! Não puxar pelo cabo para desligar, segurar sempre pela ficha.
- Limpar a ponta da ficha eléctrica com um pano seco antes de a ligar.
- Não ligar o frigorífico se a tomada estiver solta.
- Desligar o produto durante a instalação, manutenção, limpeza e reparação.
- Se o produto não for usado por uns tempos, desligar o produto e retirar quaisquer alimentos do interior.
- Não utilizar materiais de limpeza a vapor ou vapor para limpar o frigorífico e derreter o gelo no interior. O vapor pode entrar em contacto com as áreas electrificadas e causar curto-circuito ou choque eléctrico!
- Não lavar o produto pulverizando-o ou deitando água sobre o mesmo! Perigo de choque eléctrico!
- Em caso de mau funcionamento, não usar o produto, porque pode provocar um choque eléctrico. Contactar a assistência autorizada antes de fazer alguma coisa.
- Ligar o produto a uma tomada com ligação à terra. A ligação à terra deve ser feita por um electricista qualificado.
- Se o produto tem luz tipo LED, contactar a assistência autorizada para substituir ou em caso de quaisquer problemas.

- Não tocar em alimentos congelados com as mãos molhadas! Podem aderir às suas mãos!
- Não colocar líquidos em garrafas e latas no compartimento de congelação. Podem explodir!
- Colocar os líquidos em posição vertical depois de fechar a tampa firmemente.
- Não pulverizar substâncias inflamáveis perto do produto, podem incendiar ou explodir.
- Não manter no frigorífico materiais inflamáveis e produtos com gás inflamável (sprays, etc.).
- Não colocar recipientes com líquidos em cima do produto. Pulverizar água sobre as partes eléctricas pode causar choque eléctrico e risco de incêndio.
- Expor o produto à chuva, neve, sol e vento pode causar perigo eléctrico. Quando recolocar o produto, não puxar pelo puxador da porta. O puxador pode soltar-se.
- Ter cuidado para evitar prender qualquer parte das suas mãos ou corpo em alguma das partes móveis dentro do produto.
- Não pisar ou apoiar-se nas portas, gavetas e peças similares do frigorífico. Isto pode causar avaria do produto e danificar as partes.
- Ter cuidado para não prender o cabo de alimentação.

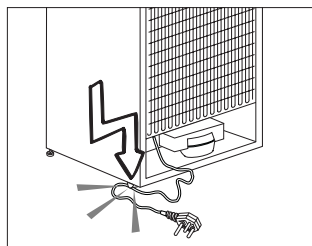

Instruções de segurança e ambientais

1.1.1 Advertência HC

Se o produto inclui um sistema de refrigeração com gás R600a, ter cuidado para não danificar o sistema de arrefecimento e a sua tubagem durante a utilização e movimentação do produto. O gás é inflamável. Se o sistema de refrigeração estiver danificado, manter o produto longe de fontes de ignição e ventilar imediatamente o espaço onde o frigorífico se encontra..



A etiqueta no lado esquerdo interior indica o tipo de gás usado no produto.

1.1.2 Para modelos com dispensador de água

- A pressão de fornecimento de água deve ser de 1 bar no mínimo e máxima de 8 bares.
- Usar apenas água potável.

1.2. Utilização prevista

- Este produto é concebido para utilização doméstica. Não está previsto para utilização comercial.
- O produto deve ser utilizado apenas para armazenar alimentos e bebidas.
- Não manter no frigorífico produtos sensíveis que requerem temperaturas controladas (vacinas, medicamentos sensíveis ao calor, equipamentos médicos, etc.).
- O fabricante não assume responsabilidades por qualquer dano devido a uso indevido ou inadequado.

- O tempo de vida do produto é de 10 anos. As peças sobresselentes necessárias ao funcionamento do produto estarão disponíveis durante o referido período de tempo.

1.3. Segurança das crianças

- Manter os materiais de embalagem fora do alcance das crianças.
- Não permitir que as crianças brinquem com o produto.
- Se a porta do produto incluir uma fechadura, manter a chave fora do alcance das crianças.

1.4. Em conformidade com a Directiva REEE e Eliminação de Resíduos

Este produto está em conformidade com a Directiva UE REEE (2012/19/UE). Este produto tem um símbolo de classificação de resíduos de equipamentos eléctricos e electrónicos (REEE).



Este produto foi fabricado com peças de alta qualidade e materiais que podem ser reutilizados e são adequados para reciclagem. Não eliminar os resíduos como resíduos domésticos normais ou outros no fim da vida útil. Colocar no centro de recolha para a reciclagem de equipamentos eléctricos e electrónicos. Consultar as autoridades locais para indicação destes centros de recolha.

1.5. Em conformidade com a Directiva RSP

- Este produto está em conformidade com a Directiva UE REEE (2011/65/UE). Não contém materiais nocivos e proibidos especificados na Directiva.

1.6. Informação da embalagem

- Os materiais de embalagem do produto são fabricados com materiais recicláveis de acordo com os nossos Regulamentos Ambientais Nacionais. Não eliminar os materiais de embalagem junto com lixos domésticos ou outros. Colocar nos pontos de recolha de material de embalagem designados pelas autoridades locais.

2 Frigorífico

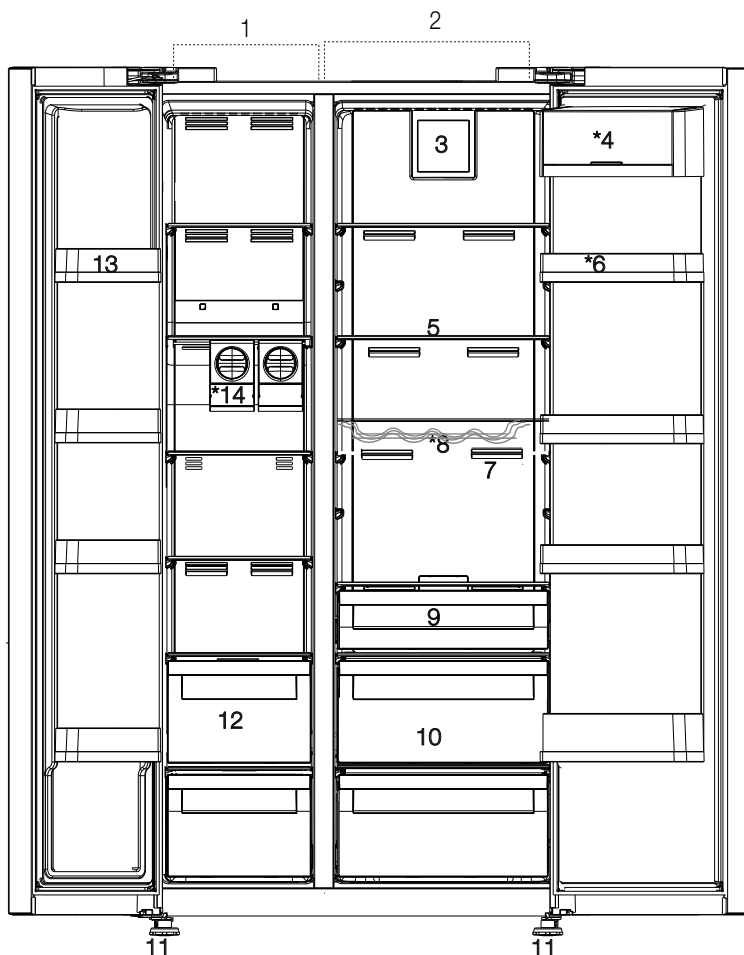

- 1- Compartimento congelador
- 2- Compartimento refrigerador
- 3- Ventilador
- 4- Compartimento de manteiga-queijo
- 5- Prateleiras de vidro
- 6- Prateleiras da porta do compartimento refrigerador
- 7- Filtro de odores
- 8- Prateleira para garrafas
- 9- Compartimento zero graus
- 10- Gaveta para vegetais
- 11- Pés ajustáveis
- 12- Compartimento de armazenagem de alimentos congelados
- 13- Prateleiras da porta do compartimento frigorífico
- 14- Icmatics



*Opcional: As imagens neste guia do utilizador são esquemáticas e podem não coincidir exactamente com o seu produto. Se o seu produto não incluir partes relevantes, a informação diz respeito a outros modelos.

3 Instalação

3.1. Lugar correcto para a instalação

Contactar a Assistência Autorizada para a instalação do produto. Para preparar o produto para a instalação, consultar as informações no guia do utilizador e certificar-se que os serviços de electricidade e de água são como exigidos. Se não, contactar um electricista e um canalizador para fazer as adequações necessárias.



RECOMENDAÇÕES: O fabricante não assume responsabilidades por qualquer dano causado pelo trabalho executado por pessoas não autorizadas.



RECOMENDAÇÕES: O cabo de alimentação do produto deve estar desligado durante a instalação. Não o fazer pode resultar em morte ou lesões graves!



RECOMENDAÇÕES: Se o intervalo da porta for demasiado estreito para o produto passar, remover a porta e voltar o produto de lado; se não resolver desta forma, entrar em contato com a assistência autorizada.

- Colocar o produto em uma superfície plana para evitar vibrações.
- Colocar o produto a pelo menos 30 cm de distância de aquecedor, fogão e fontes de calor similares e a pelo menos 5 cm de distância de fornos eléctricos.
- Não expor o produto à luz solar directa ou manter em ambientes húmidos.
- O produto necessita de circulação de ar adequada para funcionar eficientemente. Se o produto for colocado num nicho, não esquecer de deixar pelo menos 5 cm de distância entre o produto, o tecto e as paredes.
- Não instalar o produto em ambientes com temperaturas inferiores a -5°C .

3.2. Fixar os calços de plástico

Usar os calços de plástico fornecidos com o produto para permitir espaço suficiente para a circulação de ar entre o produto e a parede.

1. Para fixar os calços, retirar os parafusos no produto e usar os parafusos fornecidos com os calços.

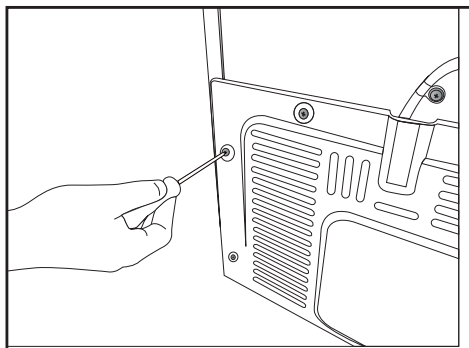

2. Fixar 2 calços de plástico na tampa de ventilação como mostrado na figura.

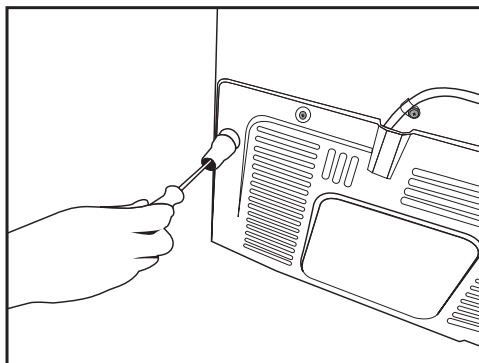

Instalação

3.3. Ajustar os pés

Se o produto não estiver em posição equilibrada, ajustar os pés ajustáveis da frente rodando-os para a direita ou esquerda.

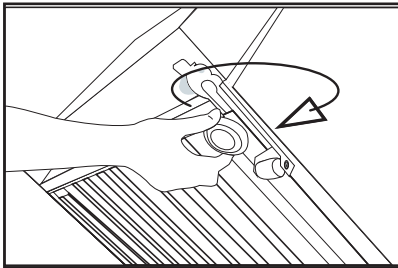
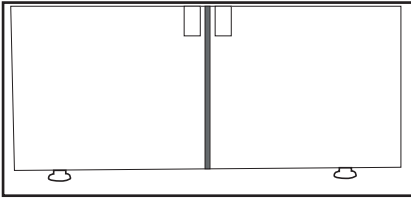

3.4. Ligação eléctrica



RECOMENDAÇÕES: Não usar extensões ou tomadas múltiplas na ligação eléctrica.



RECOMENDAÇÕES: O cabo de alimentação danificado deve ser substituído pela Assistência Autorizada.



Ao colocar dois frigoríficos em posição adjacente, deixe pelo menos 4 cm de distância entre as duas unidades.

- A nossa empresa não assume responsabilidade por quaisquer danos devidos a utilização sem ligação à terra e ligação eléctrica em conformidade com os regulamentos nacionais.
- A ficha do cabo de alimentação deve estar facilmente acessível depois da instalação.
- Ligar o frigorífico a uma tomada com ligação à terra com voltagem 220-240V/50 Hz. A ficha deve incluir um fusível 10-16A.
- Não usar ficha multi-grupo com ou sem cabo de extensão entre a tomada da parede e o frigorífico.

3.5. Ligação à água (Opcional)



RECOMENDAÇÕES: Desligar o produto e a bomba de água (se disponível) durante a ligação.

A ligação da canalização de água do produto, filtro e bocal deve ser feita por serviço autorizado. O produto pode ser ligado a um bocal ou directamente à canalização de água, dependendo do modelo. Para estabelecer a ligação, a mangueira de água deve ser ligada primeiro ao produto.

Verificar se as seguintes peças são fornecidas com o modelo do seu produto:

1. Conector (1peça): Usado para fixar a mangueira de água na parte de trás do produto.

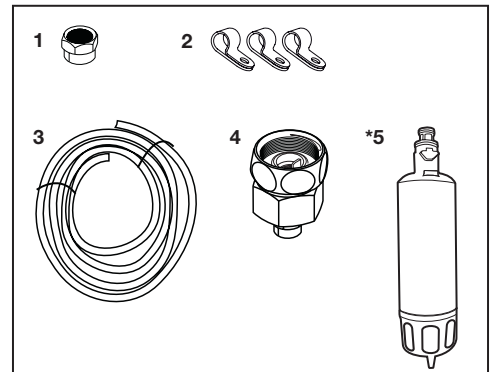

2. Abraçadeira (3 peças): Usadas para fixar a mangueira de água à parede.
3. Mangueira de água (1 peça, 5 metros, diâmetro 1/4 polegada): Usada para a ligação de água.
4. Adaptador de torneira (1 peça): Inclui um filtro poroso, usada para ligação à canalização de água fria.
5. Filtro de água (1 peça *Opcional): Usado para ligar a água da canalização ao produto. O filtro de água não é necessário se a ligação do bocal estiver disponível.

Instalação

3.6. Ligar a mangueira de água ao produto

Para ligar a mangueira de água ao produto, seguir as instruções abaixo.

1. Remover o conector no adaptador do bocal da mangueira na parte traseira do produto e correr a mangueira através do conector.

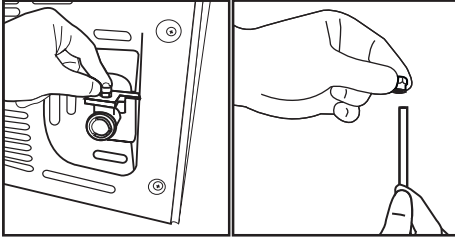

2. Empurrar firmemente para baixo a mangueira de água e ligar ao adaptador do bocal da mangueira.

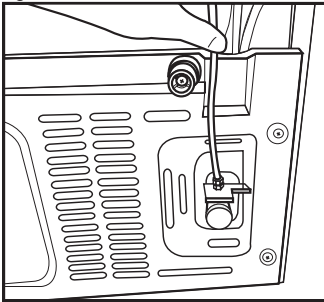

3. Apertar o conector manualmente para fixar no adaptador do bocal da mangueira. Deve também apertar a ligação usando uma chave de tubos ou alicates.

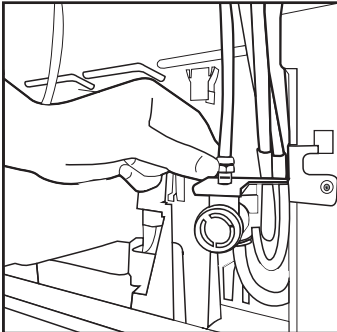

4. Ligar a outra ponta da mangueira à canalização de água (Consultar Secção 3.7) ou, usar bocal, à bomba de água (Consultar Secção 3.8).

3.7. Ligar à canalização de água (Opcional)

Para usar o produto com ligação à canalização de água fria, deve instalar uma ligação de válvula padrão 1/2" à canalização de água fria da sua casa. Se a ligação não estiver disponível ou se não tiver a certeza, consultar um canalizador qualificado.

1. Retirar o conector (1) do adaptador da torneira (2).

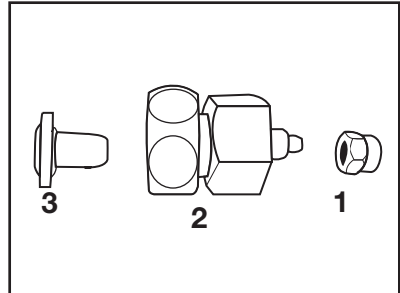

2. Ligar o adaptador da torneira à válvula da canalização de água.

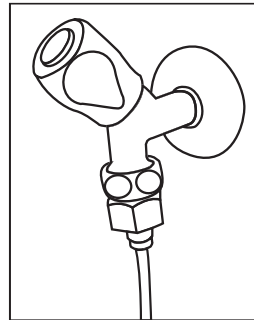

3. Fixar o conector em torno da mangueira de água.

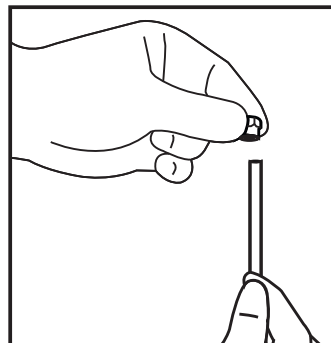

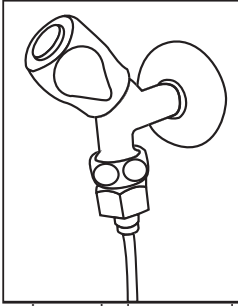

Instalação

4. Fixar o conector ao adaptador da torneira e apertar manualmente / ou com ferramenta.

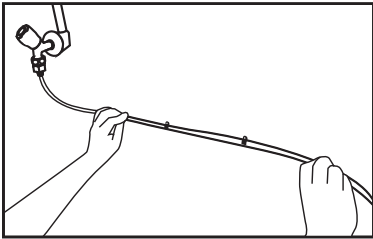

5. Para evitar danos, deslocar ou acidentalmente desligar a mangueira, usar as abraçadeiras fornecidas para fixar a mangueira de água de forma adequada.



 **RECOMENDAÇÕES:** Depois de abrir a torneira, assegurar que não há fugas de água em cada uma das extremidades da mangueira de água. No caso de fugas, fechar a válvula e apertar todas as ligações usando uma chave de tubos ou alicates.

3.8. Para produtos que usam bocal de água (Opcional)

Para usar um bocal para a ligação de água ao produto, deve ser usada a bomba de água recomendada pela assistência autorizada.

1. Ligar uma extremidade da mangueira de água fornecida com a bomba ao produto (Consultar 3.6) e seguir as instruções abaixo.

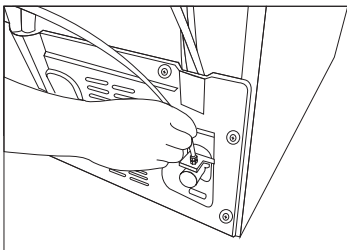

2. Ligar a outra extremidade da mangueira de água à bomba de água empurrando a mangueira na entrada de mangueira da bomba.

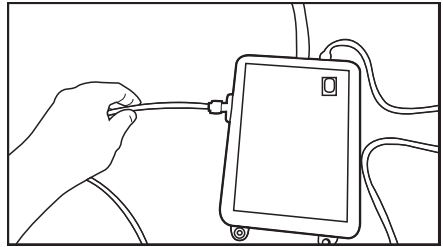

3. Colocar e fixar a mangueira da bomba dentro do bocal.

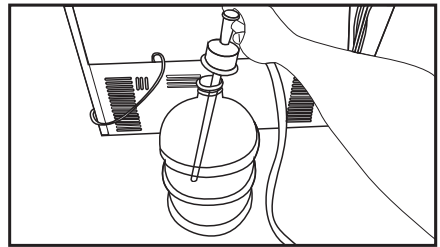

4. Uma vez a ligação estabelecida, ligar e iniciar a bomba de água.



Aguardar 2-3 minutos depois de iniciar a bomba para alcançar a eficiência desejada.



Consultar também o guia do utilizador da bomba para a ligação de água.



Quando usar bocal, o filtro de água não é necessário.

3.9 Filtro da água (Opcional)

O produto deve ter filtro interno ou externo, dependendo do modelo. Para fixar o filtro de água, seguir as instruções abaixo.

Instalação

3.9.1. Fixar filtro externo na parede (Opcional)



RECOMENDAÇÕES: Não fixar o filtro no produto.

Verificar se as seguintes peças são fornecidas com o modelo do seu produto:

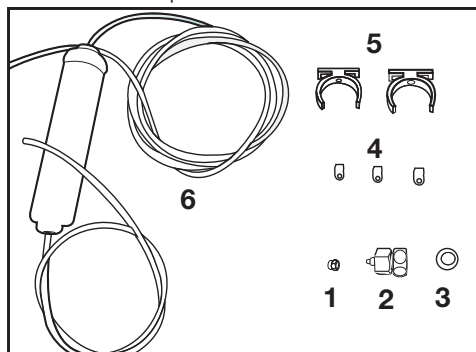

1. Conector (1 peça): Usado para fixar a mangueira de água na parte de trás do produto.
 2. Adaptador de torneira (1 peça): Usada para ligação à canalização de água fria.
 3. Filtro poroso (1 peça)
 4. Abraçadeira (3 peças): Usadas para fixar a mangueira de água à parede.
 5. Aparelhos de ligação do filtro (2 peças): Usados para fixar o filtro à parede.
 6. Filtro de água (1 peça): Usado para ligar o produto à canalização de água. O filtro de água não é necessário quando usar a ligação do bocal.
1. Ligar o adaptador da torneira à válvula da canalização de água.
 2. Determinar a localização para fixar o filtro externo. Fixar os aparelhos de ligação do filtro (5) à parede.

3. Fixar o filtro na posição vertical no aparelho de ligação do filtro, como indicado na etiqueta. (6)

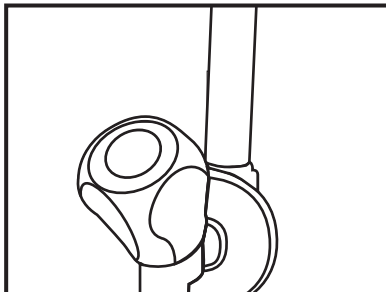

4. Fixar a mangueira de água que se estende da parte superior do filtro ao adaptador de ligação de água do produto, (consultar 3.6.)

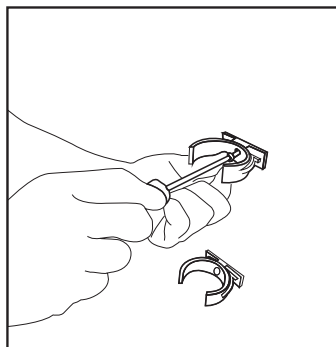

Depois da ligação ser estabelecida, deve ficar como a figura abaixo.

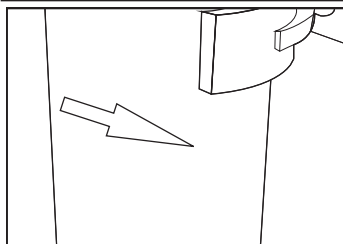
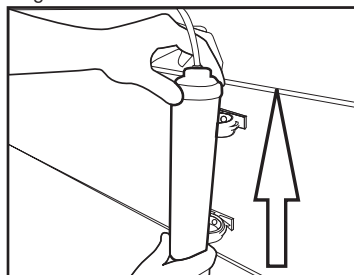

Instalação

3.9.2. Filtro interno

O filtro interno fornecido com o produto não está instalado no acto de entrega; seguir as instruções abaixo para instalar o filtro.

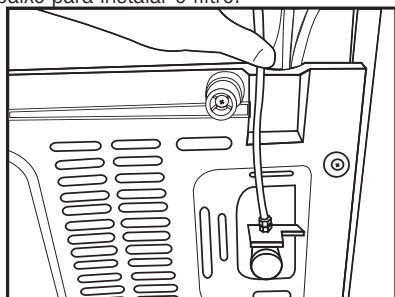

Linha de água:

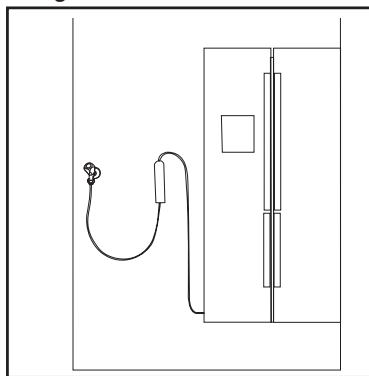

Linha do bocal:

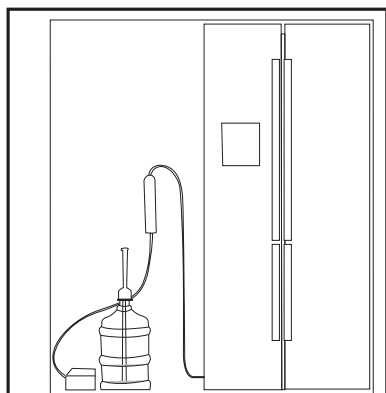

1. O indicador “Gelo Desligado” deve estar activo enquanto instalar o filtro. Mudar o indicador LIGAR-DESLIGAR usando o botão “Gelo” no visor.

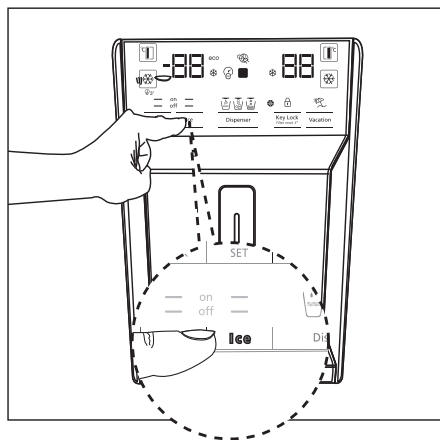

2. Retirar a gaveta para vegetais (a) para aceder ao filtro de água.

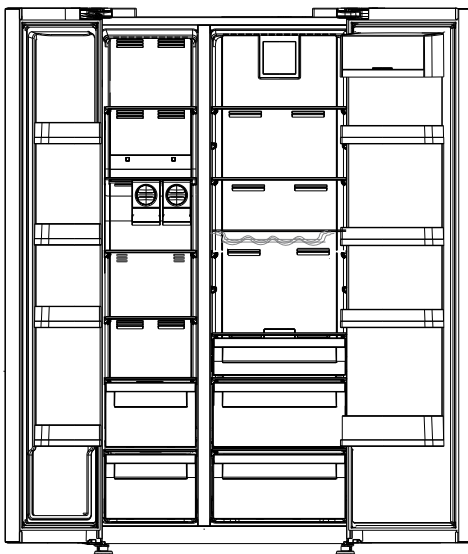

Não usar os 10 primeiros copos de água depois de ligar o filtro.

Instalação

- Retirar a tampa de derivação do filtro de água puxando.



Podem escorrer algumas gotas de água depois de retirar a tampa, isto é normal.

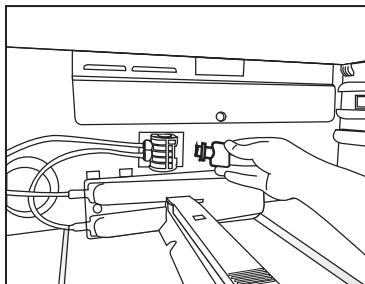

- Colocar a tampa do filtro de água no mecanismo e empurrar para fixar no local.

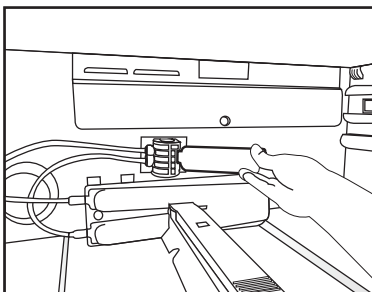

- Empurrar de novo o botão “Gelo” no visor para cancelar o modo “Gelo Desligado”.



O filtro de água limpará certas partículas estranhas na água. Não limpará os microorganismos na água.



Consultar a secção 5.2 para activar o período de substituição do filtro.

4 Preparação

4.1. O que fazer para poupar energia



Ligar o produto a sistemas electrónicos de poupança de energia é prejudicial, dado poder danificar o produto.

- Não manter as portas do frigorífico abertas por períodos prolongados.
- Não colocar alimentos ou bebidas quentes no frigorífico.
- Não encher demasiado o frigorífico, bloquear o fluxo de ar interno reduz a capacidade de refrigeração.
- O valor de consumo de energia especificado para o frigorífico foi medido com a prateleira superior do compartimento do congelador retirada, outras prateleiras e gavetas mais baixas no lugar e sob carga máxima. A prateleira superior de vidro pode ser usada, dependendo da forma e tamanho dos alimentos a congelar.
- Dependendo das características do produto; descongelar alimentos congelados no compartimento de refrigeração assegurará poupança de energia e preserva a qualidade dos alimentos.
- Assegurar que os alimentos não estão em contacto com o sensor de temperatura do compartimento de refrigeração descrito abaixo.

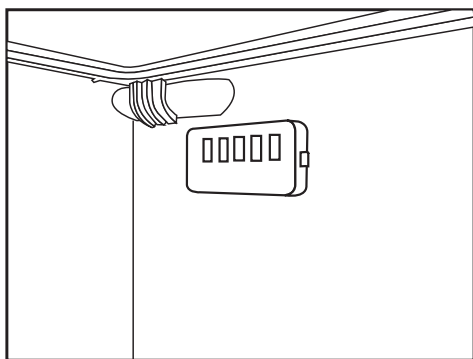

4.2. Primeira utilização

Antes de utilizar o seu frigorífico, assegurar que os preparativos necessários são feitos em conformidade com as instruções nas secções “Instruções de segurança e ambientais” e “Instalação”.

- Manter o produto a trabalhar sem alimentos no interior durante 6 e não abrir a porta, a menos que absolutamente necessário.



Será ouvido um som quando o compressor é accionado. É normal ouvir sons mesmo quando o compressor está inactivo, devido à existência dos líquidos e gases comprimidos no sistema de refrigeração.



É normal que as arestas da frente do frigorífico estejam quentes. Estas áreas são concebidas para aquecer a fim de evitar a condensação.

5 Utilizar o produto

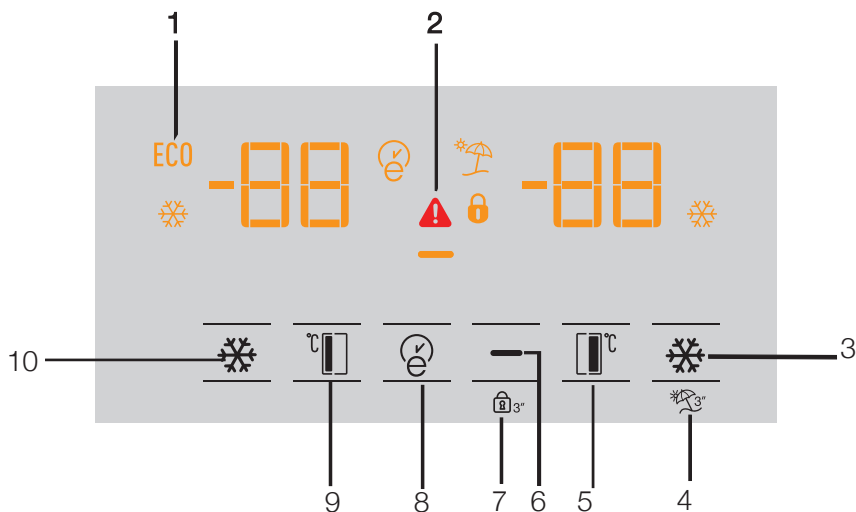

- 1- Utilização económica
- 2- Temperatura elevada / alerta de avaria
- 3- Refrigeração rápida
- 4- Função férias
- 5- Definição de temperatura do compartimento de refrigeração
- 6- Poupança de energia (exibe desligado)
- 7- Bloqueio do teclado
- 8- Eco-fuzzy
- 9- Definição de temperatura do compartimento de refrigeração
- 10- Congelação rápida



***Opcional:** As imagens neste guia do utilizador são esquemáticas e podem não coincidir exactamente com o seu produto. Se o seu produto não incluir partes relevantes, a informação diz respeito a outros modelos.

Utilizar o produto

1. Utilização económica

Este sinal acende quando o compartimento de congelação está definido para -18°C . a definição mais económica. O Indicador de utilização económica (ECO) desliga quando é seleccionada a função refrigeração ou congelação rápidas .



2. Temperatura elevada / alerta de avaria

O indicador () acende em caso de avarias de temperatura ou alertas de avarias. Se vir este indicador aceso, consultar neste guia a secção "soluções recomendadas para problemas".

3. Refrigeração rápida

Quando a função refrigeração rápida está ligada, o indicador de frio rápido acende () e o indicador de temperatura do compartimento de refrigeração exibirá o valor 1. Empurre de novo o botão Frio rápido para cancelar esta função. O indicador de Frio rápido desligará e volta às definições normais. A função de refrigeração rápida será automaticamente cancelada depois de 1 hora, a menos que seja cancelada pelo utilizador. Para refrigerar uma grande quantidade de alimentos frescos, premir o botão frio rápido antes de colocar os alimentos no compartimento de refrigeração.



4. Função férias

Para activar a função Férias, premir o botão número (4) durante () 3 segundos; isto activará o indicador () do modo em férias. Quando a função Férias está activa, o indicador de temperatura do compartimento de refrigeração exibe a "- -" e o processo de refrigeração estará inactivo no compartimento de refrigeração. Esta função não é adequada para manter alimentos no compartimento de refrigeração. Os outros compartimentos mantêm-se arrefecidos com a respectiva temperatura definida para cada compartimento. Empurrar de novo o botão Férias para cancelar esta função.



5. Definição de temperatura do compartimento de refrigeração

Depois de premir o botão número (5), a temperatura do compartimento de refrigeração pode ser definida para 8,7,6,5,4,3,2 e 1 respectivamente. ()

6. Poupança de energia (exibe desligado)

Premindo este botão () acenderá o sinal () de poupança de energia e activará a função Poupança de energia. Activar a função de poupança de energia desliga todos os outros sinais no visor. Quando a função de poupança de energia está activa, premindo qualquer botão ou abrindo a porta desactivará a função de poupança de energia e os sinais do visor voltam ao normal. Premindo de novo este botão () desligará o sinal de poupança de energia e desactiva a função de poupança de energia.

7. Bloqueio do teclado

Premir o botão () de bloqueio do teclado simultaneamente durante 3 segundos. O sinal () de bloqueio de teclado acende e o bloqueio de teclado ficará activo; os botões estarão inactivos quando bloqueio de Teclado está activado. Premir de novo o botão de bloqueio de Teclado simultaneamente durante 3 segundos. O sinal de bloqueio de teclado desliga e o modo de bloqueio de teclado será desligado. Premir o botão bloqueio de teclado () para evitar alterações nas definições de temperatura do frigorífico.

8. Eco-fuzzy

Para activar a função eco-fuzzy, premir e manter premido durante 1 segundo o botão eco-fuzzy. Quando esta função está activa, o congelador muda para o modo económico depois de pelo menos 6 horas e o indicador de utilização económica acenderá. Para desactivar a função eco-fuzzy () , premir e manter premido durante 3 segundos o botão da função eco-fuzzy. O indicador acende depois de 6 horas quando a função eco-fuzzy está activa.

Utilizar o produto

9. Definição de temperatura do compartimento de refrigeração

A temperatura no compartimento de congelação é ajustável. Premindo o botão número (9) permitirá definir a temperatura do compartimento de congelação em -18, -19, -20, -21, -22, -23 e -24.

10. Congelação rápida

Para congelação rápida, premir o botão número (10): isto activará o indicador (❄️) de congelação rápida.

Quando a função de congelação rápida está ligada, o indicador de congelação rápida acende e o indicador de temperatura do compartimento de refrigeração exibirá o valor -27. Premir de novo o botão (❄️) Congelação rápida para cancelar esta função. O indicador de Congelação rápida desligará e volta para as definições normais. A função de congelação rápida será automaticamente cancelada depois de 24 horas, a menos que seja cancelada pelo utilizador. Para congelar uma grande quantidade de alimentos frescos, premir o botão congelação rápida antes de colocar os alimentos no compartimento de congelação.

Utilizar o produto

5.1. Activar o alerta de substituição do filtro de água

(Para produtos ligados à canalização de água e incluindo o filtro)

O alerta de substituição do filtro de água é ajustado como descrito abaixo.

1. Premir o botão A (Bloqueio de teclado) enquanto o frigorífico está operacional.

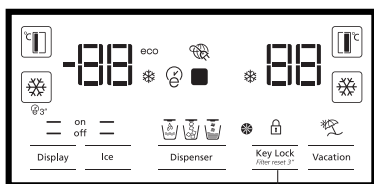

2. Depois premir os seguintes botões respectivamente

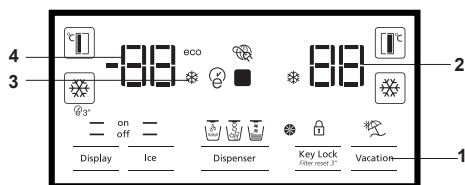

1. Botão férias
2. Botão de ajuste de temperatura de refrigeração
3. Botão de ajuste de frio rápido
4. Botão de ajuste de temperatura de congelação

Se os botões não forem premidos na ordem respectiva, o botão indicador I desliga, um curto alerta sonoro será ouvido e o indicador de Alerta de Substituição de Filtro acende.

A função de cálculo automático da vida útil do filtro está inactiva por defeito. Esta função deve ser activada para produtos que incluam um filtro. O seu frigorífico indicará automaticamente o período de substituição do filtro após 6 meses. Repetir este processo quando o cálculo automático da vida útil do filtro estiver activo cancelará esta função.

5.2. Compartimento zero graus

(Opcional)

Usar este compartimento para manter charcutaria a temperaturas mais baixas ou produtos à base de carne para consumo imediato. Não colocar frutos e vegetais neste compartimento. Pode expandir o volume interno do produto retirando qualquer dos compartimentos de zero graus. Para retirar o compartimento, simplesmente puxar para a frente, levantar e remover.

5.3. Gaveta para vegetais

A gaveta para vegetais do frigorífico foi concebida para manter vegetais frescos preservando a humidade. Para esta finalidade, a circulação de ar frio global é intensificada na gaveta para vegetais. Manter as frutas e vegetais neste compartimento. Manter as frutas e legumes de folhas verdes separadamente para prolongar a duração dos mesmos.

5.4. Luz azul

(Opcional)

A gaveta para vegetais do produto inclui luz azul. Os legumes na gaveta continuarão a fotossíntese sob efeito do comprimento de onda da luz azul e permanecem viçosos e frescos.

5.5. Ionizador

(Opcional)

O sistema ionizador na conduta de ar do compartimento de refrigeração serve para ionizar o ar. As emissões de íons negativos eliminarão bactérias e outras moléculas causadoras de odor no ar.

5.6. Filtro de odores (opcional)

O filtro de odores na conduta de ar do compartimento de refrigeração evita a formação de odores indesejáveis.

Utilizar o produto

5.7. Icematic e caixa de armazenamento de gelo (Opcional)

Encher o icematic com água e colocar no lugar. O gelo estará pronto aproximadamente duas horas depois. Não retirar o icematic para tirar o gelo.

Rodar os botões nas câmaras de gelo do lado direito em 90°, o gelo cairá para a caixa de armazenamento de gelo por baixo. Pode depois retirar a caixa de armazenamento de gelo e servir o gelo.



A caixa de armazenamento de gelo é concebida apenas para armazenar gelo. Não encher com água. Isto pode fazer com que se parta.

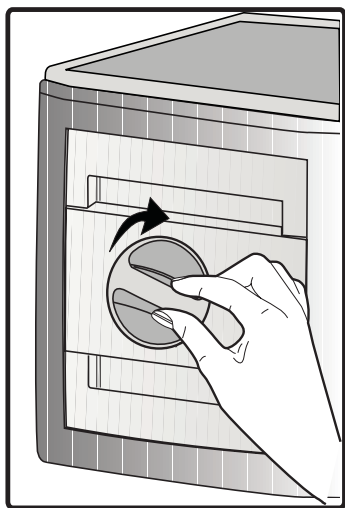

Utilizar o produto

5.8. Congelar alimentos frescos

- Para preservar a qualidade dos alimentos, os alimentos colocados no compartimento de congelação devem ser congelados tão rápido quanto possível, usar a congelação rápida para isto.
- Congelar os alimentos quando frescos amplia o tempo de armazenagem no compartimento de congelação.
- Embalar os alimentos em embalagens herméticas e firmemente seladas.
- Assegurar que os alimentos são embalados antes de os colocar no congelador. Usar suportes de congelação, papel de alumínio e papel à prova de humidade, sacos de plástico ou materiais de embalagem semelhantes, em vez do papel de embalagem tradicional.
- Marcar cada embalagem de alimentos com a data de embalagem antes de congelar. Isto permitirá determinar a frescura de cada embalagem de cada vez que abrir o congelador. Manter os primeiros alimentos à frente para garantir que são usados primeiro.
- Os alimentos congelados devem ser consumidos imediatamente após descongelar e não devem ser congelados de novo.
- Não congelar grandes quantidades de alimentos de uma só vez.

5.9. Recomendações para armazenar alimentos congelados

O compartimento deve ser definido pelo menos a -18°C .

1. Colocar os alimentos no congelador tão rápido quanto possível para evitar que descongelem.
2. Antes de congelar, verificar a “Data de Validade” na embalagem para assegurar que não está ultrapassada.
3. Assegurar que a embalagem do alimento não está danificada.

5.10. Detalhes do congelador

De acordo com as normas IEC 62552, o congelador deve ter a capacidade de congelar 4,5 kg de alimentos a -18°C ou temperaturas mais baixas em 24 horas para cada 100 litros de volume de compartimento de congelação. Os alimentos só podem ser preservados por períodos prolongados à temperatura de -18°C ou a temperatura inferior.. Pode manter os alimentos frescos durante meses (em congelador à temperatura de -18°C ou inferior). Os alimentos a serem congelados não devem entrar em contacto com alimentos já congelados no interior para evitar a descongelação parcial.

Definições do Compartimento de Congelação	Definições do Compartimento de Refrigeração	Descrições
-18°C	4°C	Estas são por defeito as definições recomendadas.
$-20, -22$ ou -24°C	4°C	Estas configurações são recomendadas para temperaturas ambiente superiores a 30°C .
Congelação rápida	4°C	Usar isto para congelar alimentos em pouco tempo, o produto volta às definições anteriores quando o processo for concluído.
-18°C ou mais frio	2°C	Usar estas definições, se entender que o compartimento de refrigeração não está frio o suficiente devido à temperatura ambiente ou a abertura frequente da porta.

Utilizar o produto

Ferver os vegetais e escorrer a água para prolongar o tempo de armazenagem congelados. Colocar os alimentos em embalagens herméticas depois de escorridos e colocar no congelador. Bananas, tomates, alface, aipo, ovos cozidos, batatas e alimentos similares não devem ser congelados. Congelar este alimentos simplesmente reduzirá o valor nutricional e a qualidade alimentar dos mesmos, assim como a possível deterioração que é prejudicial à saúde.

5.11. Colocar alimentos

Prateleiras do compartimento de congelação	Vários produtos congelados, incluindo carne, peixe, gelado, vegetais, etc.
Prateleiras do compartimento de refrigeração	Os alimentos em panelas, pratos e caixas com tampa, ovos (em caixa com tampa)
Prateleiras da porta do compartimento de refrigeração	Alimentos pequenos e embalados ou bebidas
Gaveta para vegetais	Frutas e vegetais
Compartimento de alimentos frescos	Charcutaria (pequeno almoço, produtos de carne a serem consumidos a curto prazo)

5.12. Alerta de porta aberta (Opcional)

Será ouvido um alerta sonoro se a porta do produto permanecer aberta durante 1 minuto. O alerta sonoro pára quando a porta for fechada ou premido qualquer botão no visor (se disponível).

5.13. Luz interior

A luz interior usa uma lâmpada tipo LED. Contactar a assistência autorizada para quaisquer problemas com esta lâmpada.

6 Manutenção e limpeza

Limpar o produto regularmente prolongará a sua vida útil.



RECOMENDAÇÕES: Desligar a alimentação antes de limpar o frigorífico.

- Não usar ferramentas afiadas e abrasivas, sabão, materiais de limpeza doméstica, detergentes, gás, gasolina, vernizes e substâncias similares para limpar.
- Dissolver uma colher de chá de carbonato na água. Molhar um pedaço de pano na água e torcer. Limpar o dispositivo com este pano e secar completamente.
- Cuidado em manter a água longe da protecção da lâmpada e outras partes eléctricas.
- Limpar a porta usando um pano húmido. Retirar todos os itens do interior para tirar as prateleiras da porta e do interior do frigorífico. Levantar as prateleiras da porta para retirar. Limpar e secar as prateleiras, depois volta a colocar no lugar fazendo deslizar de cima pra baixo.
- Não usar água clorada ou produtos de limpeza na superfície exterior e peças cromadas do produto. O cloro irá enferrujar essas superfícies metálicas.

6.1. Prevenir maus cheiros

O produto é fabricado livre de quaisquer materiais odorantes. No entanto, manter os alimentos em seções inadequadas e limpeza inadequada das superfícies interiores pode causar mau cheiro.

Para evitar isto, limpar o interior com água de carbonato a cada 15 dias.

- Manter os alimentos em recipientes fechados. Os microrganismos podem disseminar-se dos alimentos não fechados e causar mau cheiro.
- Não manter alimentos fora de prazo e estragados no frigorífico.

6.2. Proteger superfícies de plástico

Óleo derramado em superfícies de plástico pode danificar a superfície e deve ser limpo imediatamente com água morna.

7 Resolução de problemas

Verificar a lista antes de contactar a assistência. Fazer isto poupa-lhe tempo e dinheiro. Esta lista inclui queixas frequentes que não estão relacionadas com o fabrico ou materiais defeituosos. Certas características mencionadas neste documento podem não ser aplicáveis ao seu produto.

O frigorífico não está a funcionar.

- A ficha de alimentação não está totalmente ajustada. >>> *Ligá-la para a ajustar completamente à tomada.*
- O fusível ligado à tomada de ligação do produto ou o fusível principal está queimado. >>> *Verificar os fusíveis.*

Condensação na parede lateral do compartimento refrigerador (ZONA MÚLTIPLA, ZONA DE FRESCOS, CONTRÓLO e FLEXIVEL).

- O ambiente está demasiado frio. >>> *Não instalar o produto em ambientes com temperaturas inferiores a -5°C.*
- A porta é aberta com muita frequência >>> *Ter cuidado para não abrir a porta do produto tão frequentemente.*
- O ambiente está demasiado húmido. >>> *Não instalar o produto em ambientes húmidos.*
- Alimentos contendo líquidos estão colocados em recipientes não fechados. >>> *Manter os alimentos contendo líquidos em recipientes fechados.*
- A porta do produto foi deixada aberta. >>> *Não manter a porta do produto aberta por períodos longos.*
- O termostato está definido para temperatura demasiado baixa. >>> *Definir o termostato para temperatura adequada.*

O compressor não está a funcionar.

- Em caso de falta de energia repentina ou retirar a ficha de alimentação e colocar de novo, a pressão do gás no sistema de refrigeração do produto não é equilibrada, o que desencadeia a salvaguarda térmica do compressor. O produto voltará a ligar-se depois de aproximadamente 6 minutos. Se o produto não se voltar a ligar depois deste período, contactar a assistência.
- Descongelação está activa. >>> *Isto é normal para um produto de descongelação totalmente automática. A descongelação é executada periodicamente.*
- O produto não está ligado. >>> *Assegurar que o cabo de alimentação está ligado.*
- A definição de temperatura é incorrecta. >>> *Seleccionar a definição de temperatura adequada.*
- *Não há energia.* >>> *O produto continuará a funcionar normalmente assim que a energia seja restabelecida.*

O ruído de funcionamento do frigorífico aumenta durante a utilização.

- O desempenho de funcionamento do produto pode variar dependendo das variações de temperatura do ambiente. Isto é normal e não é um mau funcionamento.

O frigorífico funciona muito frequentemente ou por muito tempo.

Resolução de problemas

- O novo produto pode ser maior do que o anterior. Produtos maiores funcionam por períodos mais longos.
- A temperatura da sala pode ser elevada. >>> *O produto funcionará normalmente por períodos mais longos com temperaturas de sala mais elevadas.*
- O produto foi ligado recentemente ou foi colocado no interior um novo alimento. >>> *O produto levará mais tempo a atingir a temperatura definida quando recentemente ligado ou quando é colocado um novo alimento no interior. Isto é normal.*
- Grandes quantidades de alimentos quentes podem ter sido colocadas recentemente no produto. >>> *Não colocar alimentos quentes no produto.*
- As portas foram abertas frequentemente ou deixadas abertas por períodos longos. >>> *O ar quente que se move no interior fará o produto funcionar mais tempo. Não abrir as portas com demasiada frequência.*
- A porta do congelador ou refrigerador pode estar entreaberta. >>> *Verificar se as portas estão completamente fechadas.*
- O produto pode estar definido para temperatura demasiado baixa. >>> *Definir a temperatura para um grau mais elevado e aguardar que o produto atinja a temperatura ajustada.*
- A junta da porta do congelador ou refrigerador pode estar suja, desgastada, partida ou não ajustada adequadamente. >>> *Limpar ou substituir a junta. A junta da porta danificada / cortada fará o produto funcionar por períodos mais longos para preservar a temperatura actual.*

A temperatura do congelador está muito baixa, mas a temperatura do refrigerador é adequada.

- A temperatura do compartimento de congelação está definida para um grau muito baixo. >>> *Definir a temperatura do compartimento de congelação para um grau mais elevado e verificar de novo.*

A temperatura do refrigerador está muito baixa, mas a temperatura do congelador é adequada.

- A temperatura do compartimento de refrigeração está definida para um grau muito baixo. >>> *Definir a temperatura do compartimento de refrigeração para um grau mais elevado e verificar de novo.*

Os alimentos guardados em gavetas do compartimento de refrigeração estão congelados.

- A temperatura do compartimento de refrigeração está definida para um grau muito baixo. >>> *Definir a temperatura do compartimento de congelação para um grau mais elevado e verificar de novo.*

A temperatura no refrigerador ou congelador é demasiado elevada.

- A temperatura do compartimento de refrigeração está definida para um grau muito elevado. >>> *A definição de temperatura do compartimento de refrigeração influencia a temperatura do compartimento de congelação. Altere a temperatura do compartimento de refrigeração ou congelação e aguarde até que os referidos compartimentos atinjam o nível de temperatura ajustado.*
- As portas foram abertas frequentemente ou deixadas abertas por períodos longos. >>> *Não abrir as portas com demasiada frequência.*
- A porta pode estar entreaberta. >>> *Fechar completamente a porta.*
- O produto foi ligado recentemente ou foi colocado no interior um novo alimento. >>> *Isto é normal. O produto levará mais tempo a atingir a temperatura definida quando recentemente ligado ou um novo alimento é colocado no interior.*
- Grandes quantidades de alimentos quentes podem ter sido colocadas recentemente no produto. >>> *Não colocar alimentos quentes no produto.*

Resolução de problemas

Vibração ou ruído.

- O chão não está nivelado ou não é resistente. >>> *Se o produto vibra quando movido lentamente, ajustar os pés para equilibrar o produto. Assegurar também que o chão é suficientemente resistente para suportar o produto.*
- Alguns itens colocados no produto podem causar ruídos. >>> *Retirar alguns itens colocados no produto.*

O produto está a fazer ruído de líquido a fluir, pulverização, etc.

- Os princípios de funcionamento do produto incluem fluidos líquidos e gasosos. >>> *Isto é normal e não um mau funcionamento.*

Há som de vento a soprar proveniente do produto.

- O produto usa uma ventoinha no processo de refrigeração. Isto é normal e não é um mau funcionamento.

Há condensação nas paredes internas do produto.

- Meio ambiente quente ou húmido aumentará a formação de gelo e condensação. Isto é normal e não é um mau funcionamento.
- As portas foram abertas frequentemente ou deixadas abertas por períodos longos. Não abrir as portas com demasiada frequência; se aberta, fechar a porta.
- A porta pode estar entreaberta. >>> *Fechar completamente a porta.*

Há condensação no exterior do produto ou entre as portas.

- O meio ambiente pode estar húmido, isto é perfeitamente normal com tempo húmido. >>> *A condensação dissipa quando a humidade diminuir.*

O interior cheira mal.

- O produto não é limpo regularmente. >>> *Limpar o interior regularmente usando uma esponja, água quente e água com carbonato.*
- Alguns recipientes e materiais de embalagem podem provocar odores. >>> *Usar recipientes e materiais de embalagem isentos de odor.*
- Os alimentos foram colocados em recipientes não vedados. >>> *Manter os alimentos em recipientes fechados. Os microrganismos podem disseminar-se dos alimentos não fechados e causar mau cheiro.*
- Retirar quaisquer alimentos fora de prazo e estragados do frigorífico.

A porta não está a fechar.

- Embalagens de alimentos podem bloquear a porta. >>> *Recolocar quaisquer itens que bloqueiem as portas.*
- O produto não está colocado em posição vertical no chão. >>> *Ajustar os pés para equilibrar o produto.*
- O chão não está nivelado ou não é resistente. >>> *Assegurar que o chão é nivelado e suficientemente resistente para suportar o produto.*

A gaveta para vegetais está presa.

- Os alimentos podem estar em contacto com a secção superior da gaveta. >>> *Reorganizar os alimentos na gaveta.*



RECOMENDAÇÕES: Se os problemas persistirem depois de seguir as instruções nesta secção, contactar o seu vendedor ou uma Assistência Autorizada. Não tentar reparar o produto.

Kære kunde

Det er vores ønske, at du opnår den optimale effektivitet fra vores produkt, som er fremstillet på moderne anlæg med omhyggelig kvalitetskontrol.

Til dette formål skal du læse hele brugervejledningen, før du tager produktet i brug og opbevare vejledningen som referencekilde. Hvis du overdrager produktet over til en anden person, skal denne vejledning medfølge sammen med produktet.

Brugervejledningen garanterer hurtig og sikker brug af produktet.

- Læs venligst brugervejledningen, før du installerer og bruger produktet.
- Overhold altid de gældende sikkerhedsforskrifter.
- Opbevar brugervejledningen let tilgængeligt for fremtidig brug.
- Læs venligst alle andre dokumenter, der følger med produktet.

Husk, at denne brugervejledning kan gælde for flere modeller. Vejledningen angiver tydeligt eventuelle varianter af forskellige modeller.

Symboler og mærkater

Følgende symboler bruges i denne vejledning:

	Vigtige oplysninger og nyttige tips.
	Risiko for liv og ejendom.
	Risiko for elektrisk stød.
	Produktets emballage er lavet af genbrugsmaterialer, i overensstemmelse med den nationale miljølovgivning.

Indholdsfortegnelse

1	Sikkerheds- og miljøanvisninger	3	5	Brug af produktet	14
1.1.	Generel sikkerhed	3	5.1.	Aktivering af alarm for udskiftning af vandfilter	17
1.1.1	HC-advarsel	4	5.2.	Nulgraders-rum	18
1.1.2	For modeller med vanddispenser	4	5.3.	Grøntsagsskuffe	18
1.2.	Tilsluttet anvendelse	4	5.4.	Blåt lys	18
1.3.	Beskyttelse af børn	4	5.5.	Ionisator	18
1.4.	Overholdelse af WEEE-direktivet og bortskaffelse af affaldsprodukt	4	5.6.	Lugtfilter (tilvalg)	18
1.5.	Overholdelse af RoHS-direktivet	4	5.7.	Icematic og isopbevaringsboks	19
1.6.	Yderligere oplysninger	4	5.8.	Indfrysning af friske fødevarer	20
2	Køleskab	5	5.9.	Anbefalinger til opbevaring af frosne fødevarer	20
3	Montering	6	5.10.	Oplysninger vedr. dybfrysning	20
3.1.	Korrekt monteringssted	6	5.11.	Anbringelse af fødevarer	21
3.2.	Montering af plastkiler	6	5.12.	Alarm for åben dør (valgfri)	21
3.3.	Justering af benene	7	5.13.	Indvendigt lys	21
3.4.	Strømtilslutning	7	6	Vedligeholdelse og rengøring	22
3.5.	Vandtilslutning (Tilvalg)	7	6.1.	Forebyggelse dårlig lugt	22
3.6.	Tilslutning af vandslange til produktet	8	6.2.	Beskyttende plastoverflader	22
3.7.	Tilslutning til vandforsyning	8	7	Fejlfinding	23
3.8.	For produkter, der anvender vandflaske	9			
3.9.	Vandfilter (Tilvalg)	9			
3.9.1.	Montering af udvendigt filter på væggen (Tilvalg)	10			
3.9.2.	Indvendigt filter	11			
4	Klargøring	13			
4.1.	Sådan opnås energibesparelser	13			
4.2.	Første ibrugtagning	13			

1 Sikkerheds- og miljøanvisninger

Dette afsnit indeholder de sikkerhedsanvisninger, der er nødvendige for at forebygge risikoen for kvæstelser og materielle skader. Manglende overholdelse af disse anvisninger vil ophæve alle typer af produktgarantier.

1.1. Generel sikkerhed

- Dette produkt må ikke anvendes af personer med fysiske, sensoriske og mentale handicap, uden tilstrækkelig viden og erfaring eller af børn. Apparatet må kun benyttes af sådanne personer under tilsyn og vejledning af en person med ansvar for deres sikkerhed. Børn bør ikke have lov til at lege med dette apparat.
- I tilfælde af funktionsfejl skal produktet frakobles.
- Når stikket er trukket ud, skal du vente mindst 5 minutter, før du sætter stikket igen. Tag ledningen ud af stikkontakten, når produktet ikke er i brug. Rør ikke ved opladeren med våde hænder! Frakobl aldrig stikket ved at trække i kablet. Tag altid fat i stikket.
- Tør stikkets spids med en tør klud, før det sættes i.
- Tilslut ikke i køleskabet, hvis stikkontakten er løs.
- Frakobl produktet under installation, vedligeholdelse, rengøring og reparation.
- Hvis produktet ikke skal bruges i et stykke tid, skal produktet frakobles, og alle fødevarer tages ud af køleskabet.
- Brug ikke damp eller dampede rengøringsmidler til rengøring af køleskabet og/eller smeltning af is i køleskabet. Damp kan komme i kontakt de elektrificerede områder og forårsage kortslutning eller elektrisk stød!
- Produktet må ikke vaskes ved at sprøjte eller hælde vand på det! Fare for elektrisk stød!
- I tilfælde af funktionsfejl må du ikke bruge produktet, da det kan forårsage elektrisk stød. Kontakt det autoriserede servicecenter, før du foretager dig noget.
- Sæt netledningen i en stikkontakt med jord. Jording skal udføres af en autoriseret elektriker.
- Hvis produktet har LED-belysning, skal du kontakte det autoriserede servicecenter for udskiftning eller i tilfælde af ethvert problem.
- Rør aldrig ved frosne fødevarer med våde hænder! Fødevarerne kan klæbe til dine hænder!
- Anbring ikke væsker i flasker og dåser ind i fryseren. De kan sprænge!
- Anbring væsker i oprejst position efter låget er strammet til.
- Sprøjt ikke brandfarlige stoffer i nærheden af produktet, da det kan brænde eller eksplodere.
- Opbevar ikke brændbare materialer og produkter med brændbar gas (spray osv.) i køleskabet.
- Undlad at anbringe væskeholdige beholdere oven på apparatet. Vandstænk på en strømførende del kan forårsage elektrisk stød og risiko for brand.
- Hvis apparatet udsættes for regn, sne, sol og vind, vil det forårsage elektrisk fare. Hvis du flytter produktet, må du ikke trække ved at holde i dørens håndtag. Håndtaget kan brække af.
- Pas på du ikke får en del af dine hænder eller organer i klemme i nogen af de bevægelige dele inden i produktet.
- Undlad at træde på eller læne dig op ad døren, skuffer og lignende dele af køleskabet. Dette vil medføre, at apparatet vælter og forårsager skade på de dele.
- Pas på du ikke beskadiger strømkablet.

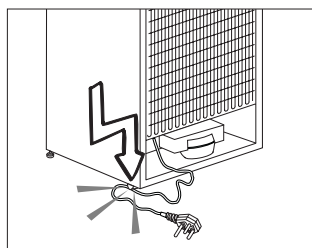

Sikkerheds- og miljøanvisninger

1.1.1 HC-advarsel

Hvis produktet omfatter et kølesystem, der bruger R600a-gas, skal du passe på ikke at beskadige kølesystem og dets rør, mens du bruger og flytter produktet. Denne gas er brandfarlig. Hvis kølesystemet er beskadiget, skal produktet holdes væk fra antændelseskilder og rummet ventileres med det samme.



Etiketten på den indvendige venstre side angiver typen af gas, der anvendes i produktet.

1.1.2 For modeller med vanddispenser

- Vandtilførselstrykket skal være mindst 1 bar og højst 8 bar.
- Brug kun postevand.

1.2. Tilsigtet anvendelse

- Dette apparat er konstrueret til privat brug. Det er ikke beregnet til erhvervsmæssig brug.
- Apparatet må kun bruges til at opbevare mad og drikkevarer.
- Der må ikke opbevares følsomme produkter, der kræver kontrolleret temperatur (vacciner, varmfølsom medicin, medicinske forsyninger, osv.) i køleskabet.
- Producenten påtager sig intet ansvar for skader som følge af forkert brug eller forkert håndtering.

- Produktets levetid er 10 år. De reservedele, der er nødvendige for at produktet kan fungere, vil være tilgængelige i denne periode.

1.3. Beskyttelse af børn

- Opbevar emballagematerialer utilgængeligt for børn.
- Lad ikke børn lege med apparatet.
- Hvis produktets dør inkluderer en lås, skal nøglen opbevares utilgængeligt for børn.

1.4. Overholdelse af WEEE-direktivet og bortskaffelse af affaldsprodukt

Dette produkt er i overensstemmelse med EUs WEEE-direktiv (2012/19/EU). Dette produkt er forsynet med et klassifikationsymbol for affald af elektrisk og elektronisk udstyr (WEEE).



Dette produkt er fremstillet med dele og materialer af høj kvalitet, der kan genbruges, og som er egnet til genbrug. Bortskaf ikke affaldsproduktet sammen med normalt husholdnings- og andet affald ved slutningen af dets levetid.

Produktet skal returneres til de korrekte centraler til genanvendelse af elektrisk og elektronisk udstyr. Kontakt venligst de lokale myndigheder for at lære om disse affaldscentraler.

1.5. Overholdelse af RoHS-direktivet

- Dette produkt er i overensstemmelse med EUs WEEE-direktiv (2011/65/EU). Det indeholder ikke skadelige eller forbudte stoffer, der er angivet i direktivet.

1.6. Yderligere oplysninger

- Produktets emballagematerialer er fremstillet af genbrugsmaterialer i overensstemmelse med vores nationale miljøbestemmelser. Bortskaf ikke emballagen sammen med husholdningsaffald eller andet affald. Indlever emballagen på de indsamlingssteder, der udpeges af de lokale myndigheder.

2 Køleskab

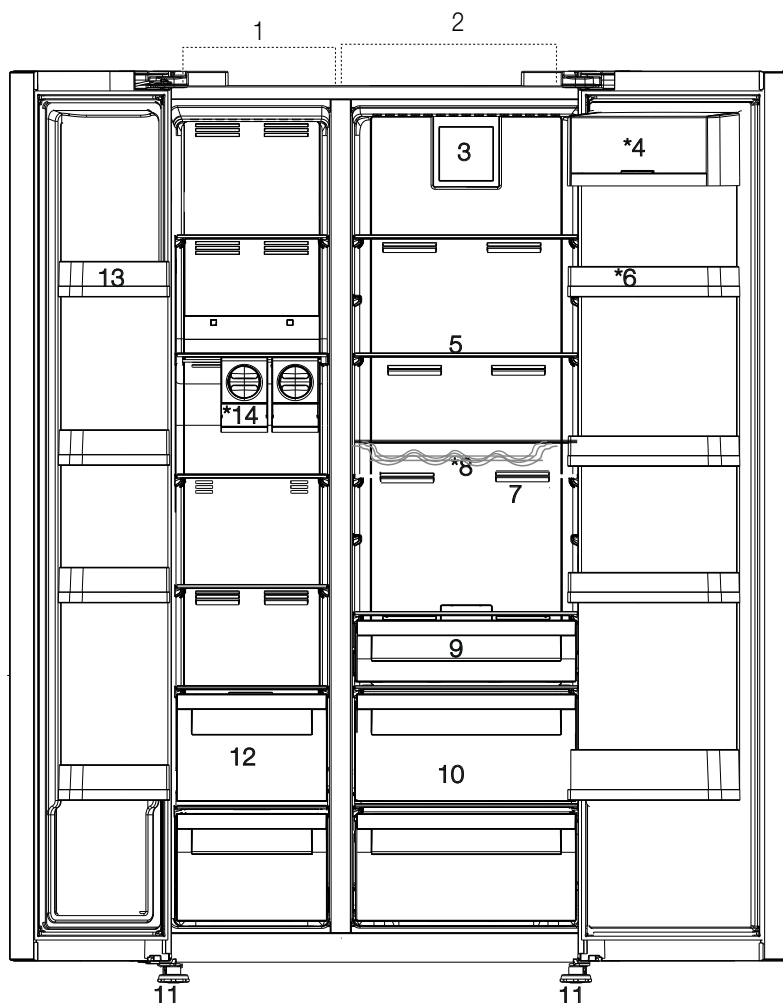

- | | |
|---------------------------|---|
| 1- Fryser | 8- Flaskehylde |
| 2- Køleskab | 9- Nulgraders rum |
| 3- Blæser | 10- Grøntsagsskuffer |
| 4- Smør-/osteboks | 11- Justerbare ben |
| 5- Glashylder | 12- Opbevaringsskuffer til frosne fødevarer |
| 6- Dørhylder til køleskab | 13- Hylder til fryseskabsdøren |
| 7- Lugtfilter | 14- Icematics |



*Tilvalg: Tallene i denne brugervejledning er skematisk og matcher muligvis ikke præcist dit produkt. Hvis dit produkt ikke omfatter de relevante dele, gælder oplysningerne for andre modeller.

3 Montering

3.1. Korrekt monteringssted

Kontakt det autoriserede servicecenter vedrørende produktets montering. For klargøring af produktet til montering, henvises til oplysningerne i brugervejledningen. Sørg endvidere for de fornødne vand- og strømtilslutninger. Hvis du ikke har de fornødne tilslutninger, skal du kontakte en elektriker og en blikkenslager for at arrangere etablering af de fornødne tilslutninger.

	ADVARSEL: Producenten påtager sig intet ansvar for eventuelle skader forårsaget af arbejde, der udføres af uautoriserede personer.
	ADVARSEL: Produktets strømkabel skal frakoblet under montering. Hvis dette ikke gøres, kan det medføre alvorlige kvæstelser!
	ADVARSEL: Hvis dørkarmen er for smal til at produktet kan passere, skal døren afmonteres og produktet transporteres sidelæns, og hvis dette ikke virker, skal du kontakte den autoriserede service.

- Anbring produktet på en flad overflade for at undgå rystelser.
- Anbring produktet mindst 30 cm væk fra varmelegemer, komfur og lignende varmekilder og mindst 5 cm væk fra elektriske ovne.
- Udsæt ikke produktet for direkte sollys eller andre varmekilder.
- Produktet kræver tilstrækkelig luftcirkulation for at fungere effektivt. Hvis produktet skal placeres i en alkove, så husk at efterlade mindst 5 cm afstand mellem produktet og loftet og væggene.
- Monter ikke produktet i omgivelser med temperaturer under -5°C .

3.2. Montering af plastkiler

Brug de medfølgende plastkiler til at give tilstrækkelig plads til luftcirkulation mellem produktet og væggen.

1. For at fastgøre kilerne, skal du fjerne skrueerne på produktet og bruge de medfølgende skruer til kilerne.

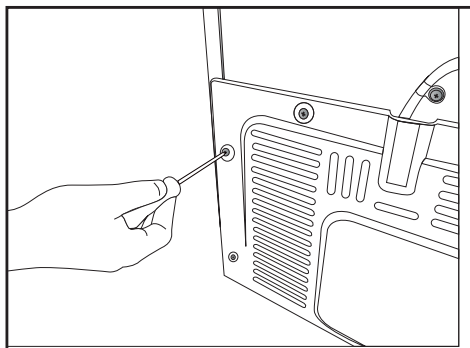

2. Fastgør to plastkiler på ventilationskærmen som vist i figuren.

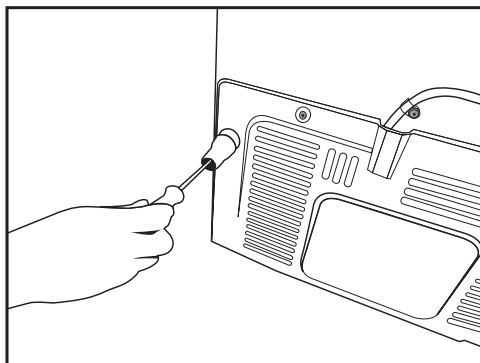

Montering

3.3. Justering af benene

Hvis produktet ikke er står lige, skal du justere de forreste justerbare ben ved at dreje dem til højre eller venstre.

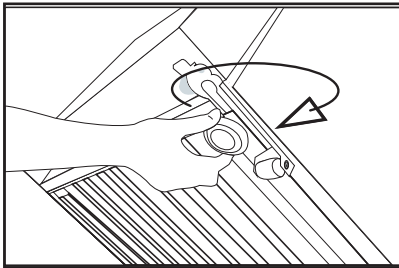
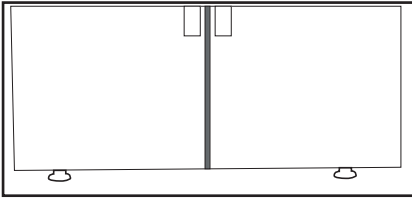

3.4. Strømtilslutning



ADVARSEL: Brug ikke forlænger- eller multistik til strømtilslutning.



ADVARSEL: Beskadigede strømkabler skal udskiftes af et autoriseret serviceværksted.



Hvis du placerer to køleskabe ved siden af hinanden, skal der være mindst 4 cm afstand mellem de to apparater.

- Vores virksomhed vil ikke påtage sig ansvaret for eventuelle skader som følge af brug uden jordforbindelse eller strømtilslutning, som ikke er i overensstemmelse med gældende regler.
- Strømkabelstikket skal være let tilgængeligt efter installationen.
- Tilslut køleskabet til en jordet stikkontakt med 220-240V/50 Hz spænding. Stikket skal omfatte en 10-16A sikring.
- Brug ikke multi-gruppestik med eller uden forlængerledning mellem stikkontakten og køleskabet.

3.5. Vandtilslutning (Tilvalg)



ADVARSEL: Afbryd produktet og vandpumpen (hvis der er monteret en) under tilslutning.

Produktets vandledninger, filter og ballontilslutninger skal udføres af et autoriseret servicecenter. Produktet kan forbindes til en glasballon eller direkte til vandforsyningen, afhængigt af modellen. For at oprette forbindelsen, skal vandslangen først tilsluttes til produktet. Kontrollér, at følgende dele er leveret med dit produkt:

1. Stik (1 stk): Anvendes til at fastgøre vandslangen til bagsiden af produktet.

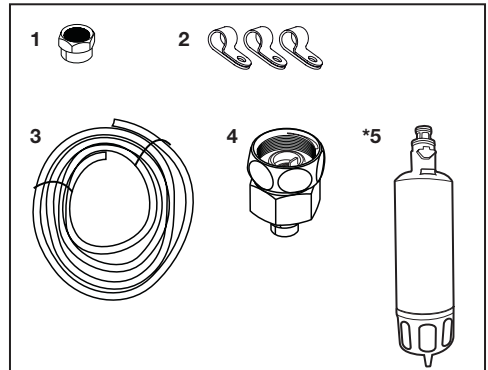

2. Slangeclips (3 stk): Bruges til at fastgøre vandslangen på væggen.
3. Vandslange (1 stk, 5 meter i diameter 1/4"): Bruges til vandtilslutning.
4. Vandhaneadapter (1 stk): Omfatter et porøst filter, der anvendes til tilslutning til vandforsyningen.
5. Vandfilter (1 stk * valgfri): Bruges til at tilslutte vandværksvand til produktet. Vandfilter er ikke påkrævet, hvis en ballontilslutning er tilgængelig.

Montering

3.6. Tilslutning af vandslange til produktet

Tilslut vandslangen til produktet ved at følge vejledningen nedenfor.

1. Fjern stikket på slangens dyseadapter på bagsiden af produktet og før slangen gennem stikket.

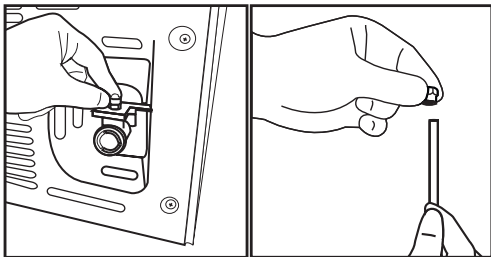

2. Skub vandslangen stramt ned og forbind slangedyseadapter.

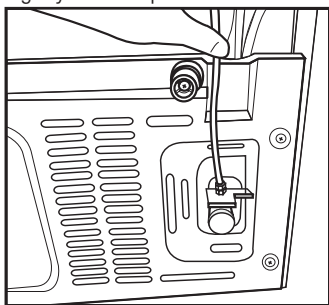

3. Stram stikket manuelt for at rette på slangens dyseadapter. Du kan også stramme stikket med en rørtang eller tang.

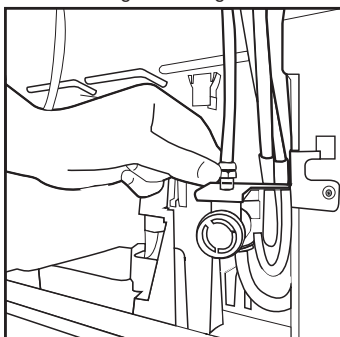

4. Tilslut den anden ende af slangen til vandforsyningen (se afsnit 3.7), eller, hvis der bruges en glasballon, til vandpumpen (se afsnit 3.8).

3.7. Tilslutning til vandforsyning (Tilvalg)

For at bruge produktet ved at forbinde til det koldt vandforsyningen, skal der monteres et almindeligt 1/2" ventil på koldt vandforsyningen i dit hjem. Hvis stikket ikke er tilgængeligt, eller hvis du er usikker, skal du konsultere en kvalificeret blikkenslager.

1. Afmonter stikket (1) fra vandhanens adapter (2).

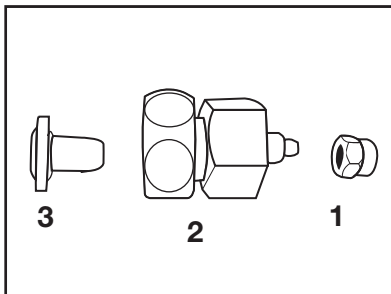

2. Tilslut vandhanens adapter til vandledningens ventil.

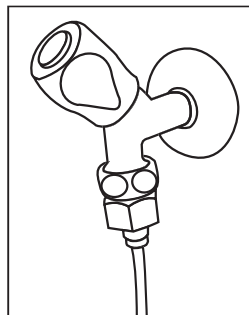

3. Tilslut stikket rundt vandslangen.

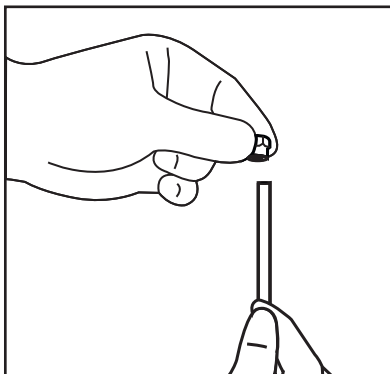

Montering

4. Tilslut stikket til vandhanens adapter og stram med hånden/værktøj.

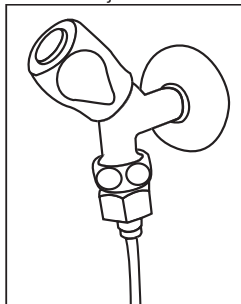

5. For at undgå at beskadige, forrykke eller utilsigtet frakoble slangen, skal du bruge de medfølgende clips til at fastgøre vandslangen korrekt.

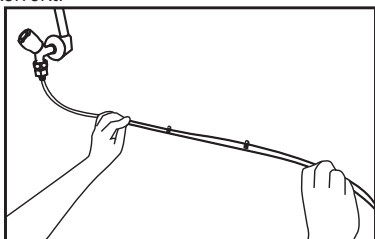

2. Tilslut den anden ende af vandslangen til vandpumpen ved at skubbe slangen ind i pumpens slangeindløb.

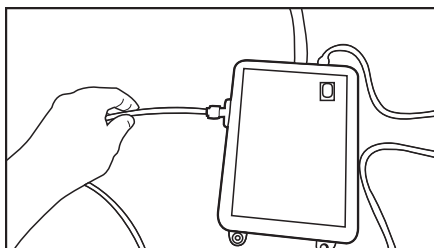

3. Anbring og fastgør pumpe-slangen i glasballonen.

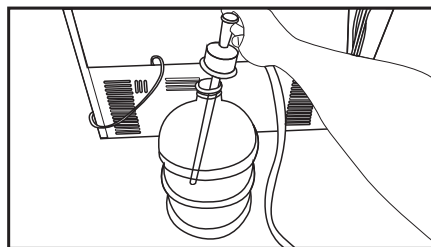

4. Når forbindelsen er etableret, skal vandpumpen tilsluttes og startes.



ADVARSEL: Når der er blevet åbnet for vandet, skal du sørge for, at der ikke siver vand ud i nogen af vandslangens ender. I tilfælde af lækage, skal der lukkes for ventilen og alle forbindelser strammes med en rørtang eller tang.

3.8. For produkter, der anvender vandflaske

(Tilvalg)

For at bruge en flaske til produktets vandtilslutning, skal der anvendes en vandpumpe, som er anbefalet af et autoriseret servicecenter.

1. Forbind den ene ende af vandslangen, der følger med til pumpen, til produktet (se 3.6), og følg vejledningen nedenfor.

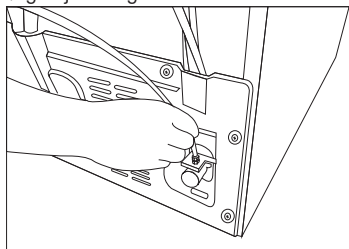

Vent 2-3 minutter efter start af pumpen for at opnå den ønskede effektivitet.



Se også pumpens brugervejledning for vandtilslutning.



Når du bruger glasballonen, er et vandfilter ikke nødvendigt.

3.9 Vandfilter (Tilvalg)

Produktet kan have et indvendigt eller udvendigt filter afhængigt af modellen. Følg nedenstående vejledning for montering af vandfilteret.

Montering

3.9.1. Montering af udvendigt filter på væggen (Tilvalg)



ADVARSEL: Fastgør ikke filteret på produktet.

Kontrollér, at følgende dele er leveret med dit produkt:

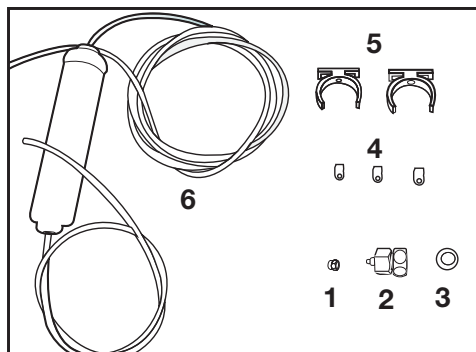

1. Stik (1 stk): Anvendes til at fastgøre vandslangen til bagsiden af produktet.
 2. Vandhaneadapter (1 stk): Anvendes for tilslutning til vandforsyningen.
 3. Porøst filter (1 stk)
 4. Slangeclips (3 stk): Bruges til at fastgøre vandslangen på væggen.
 5. Filtertilslutningsapparat (2 stk): Bruges til at fastgøre filteret på væggen.
 6. Vandfilter (1 stk): Bruges til at tilslutte produktet til vandforsyningen. Vandfilteret er ikke nødvendigt, når der anvendes en tilslutning med glasballon.
1. Tilslut vandhanens adapter til vandledningens ventil.
 2. Find stedet til montering af det udvendige filter. Fastgør filterets tilslutningsapparat (5) på væggen.

3. Monter filteret i opretstående stilling på filterets tilslutningsapparat, som angivet på etiketten. (6)

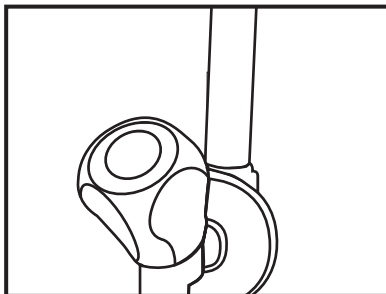

4. Fastgør vandslangen fra toppen af filteret til produktets vandtilslutningsadapter (se 3.6.)

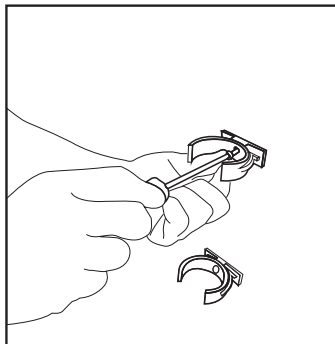

Når forbindelsen er etableret, skal den se ud som nedenstående figur.

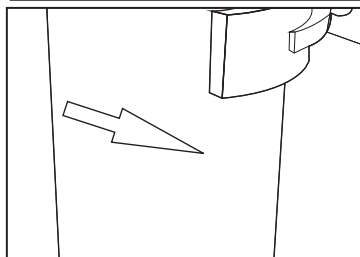
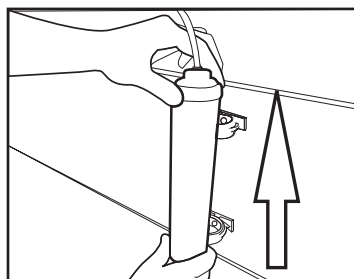

Montering

3.9.2. Indvendigt filter

Det indvendige filter, der følger med produktet, er ikke fabriksmonteret. Derfor skal du følge instruktionerne nedenfor for at montere filteret.

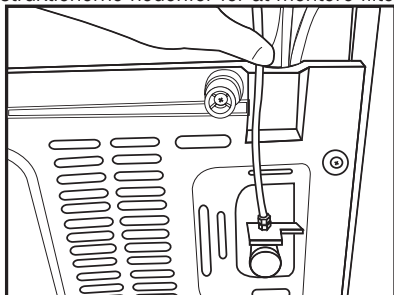

Vandledning:

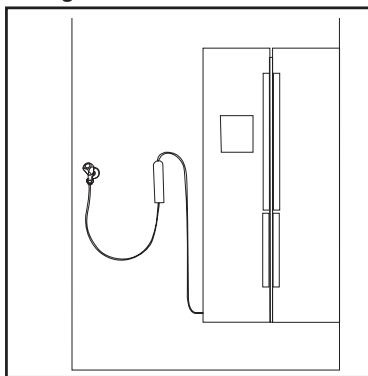

Glasballonens slange:

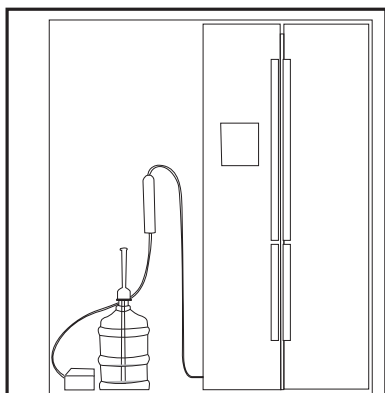

1. "Ice Off"-indikatoren skal være aktiv, mens du monterer filteret. Tænd for ON-OFF-indikatoren ved hjælp af "Ice"-knappen på skærmen.

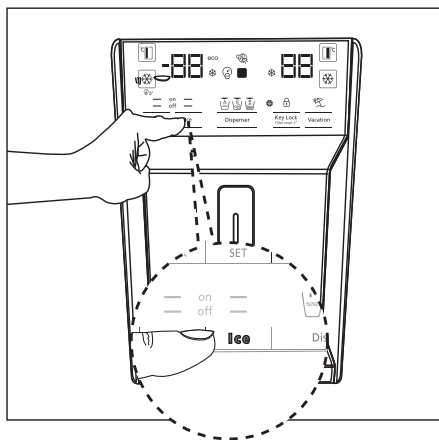

2. Fjern grøntsagsskuffen (a) for at få adgang til vandfilteret.

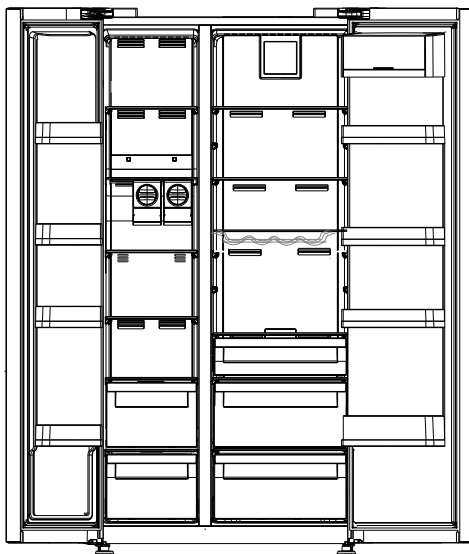

Brug ikke de første 10 glas vand efter tilslutning af filteret.

Montering

3. Fjern vandfilterets omløbsdæksel ved at trække i det.



Et par dråber vand kan dryppe ud, når dækslet fjernes. Dette er normalt.

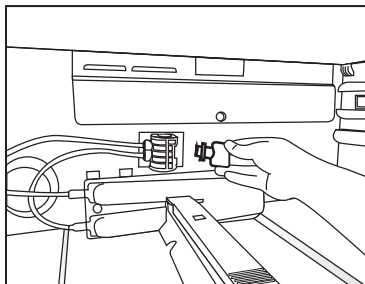

4. Anbring vandfilteret dæksel i mekanismen, og tryk for at låse det på plads.

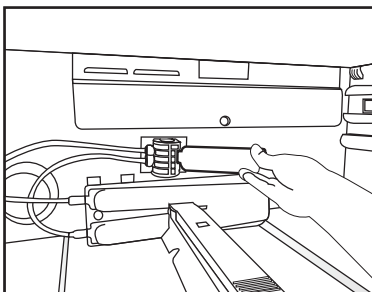

5. Tryk på "Ice"-knappen på skærmen igen for at annullere "Ice Off"-tilstand.



Vandfilteret vil fjerne visse fremmede partikler i vandet. Det vil ikke fjerne mikroorganismer i vandet.



Se afsnit 5.2 for at aktivere filterudskiftningsperioden.

4 Klargøring

4.1. Sådan opnås energibesparelser



Tilslutning af produktet til elektroniske energibesparende systemer frarådes, da det kan beskadige produktet.

- Køleskabsdørene må ikke holdes åbne i længere perioder.
- Anbring ikke varm mad eller drikke i køleskabet.
- Overfyld ikke køleskabet. Hvis den indvendige luftstrøm blokeres, vil det reducere kølekapacitet.
- Køleskabets energiforbrug blev målt, mens frostboksens øverste hylde ved fjernet, men med de andre hylde og de nederste skuffer på plads og under maksimal belastning. Den øverste glashylde kan anvendes afhængigt af formen og størrelsen af de fødevarer, der skal fryses.
- Afhængig af produktets funktioner, vil optøning frosne fødevarer i køleskabet vil sikre energibesparelser og bevare fødevarer kvaliteten.
- Sørg for at fødevarerne ikke er i kontakt med den køleskabets temperaturføler, der er beskrevet nedenfor.

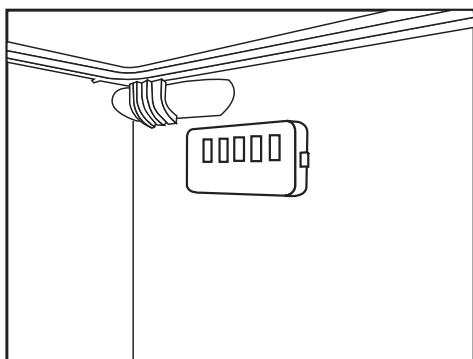

4.2. Første ibrugtagning

Før du bruger dit køleskab, skal du sørge for, at de nødvendige forberedelser er udført i overensstemmelse med instruktionerne i afsnittene "Sikkerheds- og miljøanvisninger" og "Montering".

- Hold produktet tændt uden fødevarer indvendigt i 6 og undlad at åbne døren, medmindre det er absolut nødvendigt.



Der høres en biplyd, når kompressoren er indstillet. Det er normalt at høre lyde, selv når kompressoren er inaktiv, på grund af de komprimerede væsker og gasser i kølesystemet.



Det er normalt, at køleskabets forkanter er varme. Disse områder er udviklet til at varme op for at undgå dannelse af kondens.

5 Brug af produktet

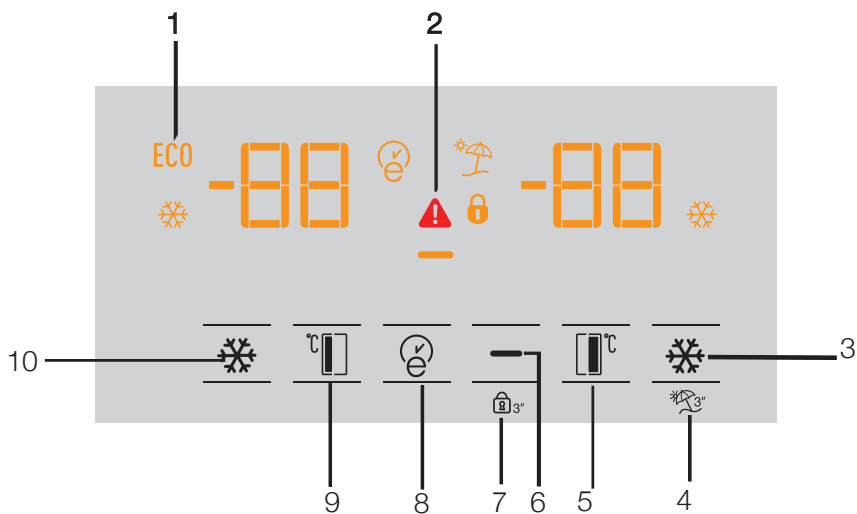

- 1- Økonomisk i brug
- 2- Høj temperatur/fejlalarm
- 3- Hurtig køling
- 4- Feriefunktion
- 5- Indstilling af køleskabstemperatur
- 6- Energibesparelse (display slukket)
- 7- Tastaturlås
- 8- Eco-fuzzy
- 9- Fryserens af køleskabstemperatur
- 10- Hurtig frysning



***Tilvalg:** Tallene i denne brugervejledning er udelukkende vejledende og passer muligvis ikke perfekt til dit produkt. Hvis dit produkt ikke inkluderer de relevante dele, gælder oplysningerne for andre modeller.

Brug af produktet

1. Økonomisk brug (economic usage)

Denne indikator lyser, når fryseren er indstillet til -18 °C, hvilket er den mest økonomiske indstilling. (ECO) Indikatoren for økonomisk brug slukkes, når den hurtige køle- eller hurtige frysefunktion er valgt.



2. Høj temperatur/fejllarm

Denne indikator () tændes i tilfælde af temperaturfejl eller fejllarmer. Hvis denne indikator lyser, skal du se afsnittet "Anbefalede løsninger på problemer" i denne vejledning.

3. Hurtig køling

Når den hurtige kølefunktion aktiveres, tændes indikatoren for hurtig køling () og køleskabets temperaturindikator vil vise værdien 1. Tryk på Rapid cool-knappen igen for at annullere denne funktion. Rapid cool-indikatoren slukkes og skifter tilbage til normal indstilling. Den hurtige køling vil automatisk blive annulleret efter 1 time, medmindre den annulleres af brugeren. For at køle en stor mængde friske fødevarer, skal du trykke på Rapid cool-knappen (hurtig køling) før fødevarerne anbringes i rummet.



4. Feriefunktion

For at aktivere feriefunktionen (Vacation) skal du trykke på tallet (4) i () tre sekunder. Dette vil aktivere feriefunktionsindikatoren (). Når Vacation-funktionen er aktiv, viser køleskabets temperaturmåler meddelelsen "-." og ingen køleproces vil være aktiv i køleskabet. Denne funktion er ikke egnet i forbindelse med opbevaring af fødevarer i køleskabet. Andre rum forbliver afkølede med den aktuelt indstillede temperatur for hvert rum. Tryk på Vacation-funktionsknappen igen for at annullere denne funktion.



5. Indstilling af køleskabstemperatur

Når du har trykket på knap nummer (5), kan køleskabstemperaturen indstilles til hhv. 8,7,6,5,4,3,2 og 1. ()

6. Energibesparelse (slukket display)

Et tryk på denne knap () for at aktivere tænd energibesparelsesindikatoren () og aktivere den energibesparende funktion. Aktivering af energibesparende funktion vil slukke for alle andre indikatorer på displayet. Når den energibesparende funktion er aktiv, vil tryk på en knap eller åbning af døren deaktivere den energibesparende funktion og displayets signaler vil vende tilbage til normal visning. Et tryk på denne knap () igen vil deaktivere energibesparelsesindikatoren og deaktivere den energibesparende funktion.

7. Tastaturlås

Tryk på tastaturlåseknappen () i 3 sekunder. Tastaturlåsens indikator () vil lyse op, og tastaturlåsen aktiveres. Knapperne vil være inaktive, når tastaturlåsen er aktiveret. Tryk igen på tastaturlåseknappen i 3 sekunder. Tastaturlåsens indikator slukkes, og tastaturlåsefunktionen vil blive deaktiveret. Tryk på tastaturlåseknappen () for at forhindre, at køleskabets temperaturindstillinger ændres.

8. Eco-fuzzy

For at aktivere Eco-fuzzy-funktionen, skal du trykke og på Eco-fuzzy-knappen og holde den nede i 1 sekund. Når denne funktion er aktiveret, vil fryseren skifte til den økonomiske tilstand efter mindst 6 timer, og den økonomiindikatoren tændes Hold Eco-fuzzy-funktionsknappen (XX) ned i 3 sekunder for at deaktivere () Eco-fuzzy-funktionen.

Indikatoren lyser op efter 6 timer, når Eco-fuzzy-funktionen er aktiv.

9. Fryserens af køleskabstemperatur

Temperaturen i fryseren er justerbar. Tryk på knap nummer (9) vil gøre det mulig at indstille temperaturen i fryseren til -18, -19, -20, -21, -22, -23 og -24.

10. Hurtig frysning

For hurtig frysning skal du trykke på knap nummer (10). Dette vil aktivere indikatoren for hurtig frysning (❄️).

Når den hurtige frysefunktion er aktiveret, vil indikatoren for hurtig frysning lyse, og fryserens temperaturindikator vil vise værdien -27. Tryk på knappen for hurtig frysning (❄️) igen for at annullere denne funktion. Indikatoren for hurtig frysning slukkes, og vender tilbage til normal indstilling. Den hurtige frysefunktion vil automatisk blive annulleret efter 24 timer, medmindre den annulleres af brugeren. For at fryse en stor mængde friske fødevarer, skal du trykke på knappen for hurtig frysning, før fødevarerne anbringes i fryseren.

Brug af produktet

5.1. Aktivering af alarm for udskiftning af vandfilter

(For produkter tilsluttet vandledninger og som indeholder et filter)

Alarmen for udskiftning af vandfilter indstilles som beskrevet nedenfor.

1. Tryk på knappen A (Tastaturlås), mens køleskabet er i drift.

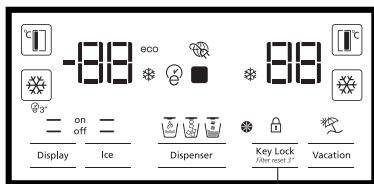

2. Tryk derefter på følgende knapper i denne rækkefølge:

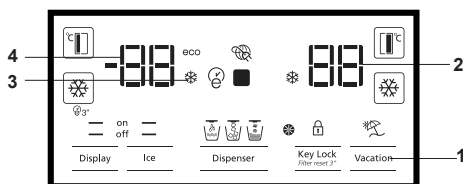

1. Ferieknap
2. Køleskabets temperaturindstillingsknap
3. Indstillingsknappen til hurtig køling
4. Fryserens temperaturindstillingsknap

Hvis knapperne ikke trykkes i den respektive rækkefølge, slukkes indikatorknappen I, en kort akustisk alarm vil blive hørt og filterskiftindikatoren vil lyse.

Den automatiske beregningsfunktion til filterets levetid er som standard deaktiveret. Denne funktion skal aktiveres for produkter, der omfatter et filter. Dit køleskab vil automatisk angive filterskift efter en periode på 6 måneder. Gentagelse denne proces, når filterets automatiske levetidsberegning er aktiv, vil annullere denne funktion.

5.2. Nulgraders-rum

(Tilvalg)

Brug dette rum til at opbevare delikatesser ved lavere temperaturer eller kødprodukter til øjeblikkelig brug. Anbring ikke frugt og grøntsager i dette rum. Du kan udvide produktets interne volumen ved at fjerne et eller flere af nulgraders-rummene. Rummet fjernes ved blot at trække frem, løfte op og træk det ud.

5.3. Grøntsagsskuffe

Køleskabet grønssagsskuffe er designet til at holde grøntsager friske ved at bevare deres fugtighed. Til dette formål er den overordnede cirkulation af kold luft intensiveret i den grønssagsskuffen. Opbevar frugt og grøntsager i dette rum. Opbevar grønbladede grøntsager og frugter separat for at forlænge deres levetid.

5.4. Blåt lys

(Tilvalg)

Produktets grønssagsskuffer indeholder blåt lys. Grøntsagerne i skuffen fortsætter deres fotosyntese under det blå lys bølglængdeeffekt og forblive levende og friske.

5.5. Ionisator

(Tilvalg)

Ionisatorsystemet i køleskabets luftkanal ioniserer luften. Den negative ion-udledning vil fjerne bakterier og andre molekyler der forårsager lugt i luften.

5.6. Lugtfilter (tilvalg)

Lugtenfilter i køleskabets luftkanale vil forhindre dannelsen af uønsket lugt.

Brug af produktet

5.7. Icematic og isopbevaringsboks

(Tilvalg)

Fyld Icematic med vand og sæt den på plads. Isen vil være klar efter cirka to timer. Fjern ikke Icematic for at tage isen.

Drej på knapperne på iskammeret højre side bed 90 °. Isen vil falde ned i isopbevaringsboksen nedenunder. Du kan derefter tage isopbevaringsboksen og servere isen.



Isopbevaringsboksen er kun beregnet til opbevaring af is. Må ikke fyldes med vand. Hvis du gør det, knækker den.

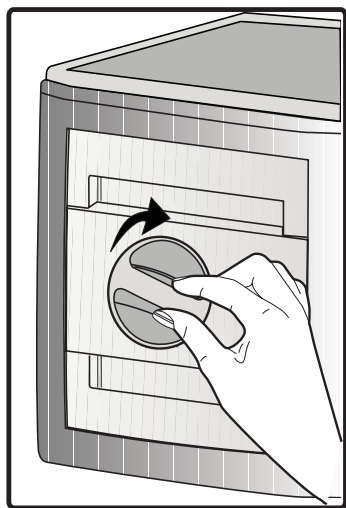

Brug af produktet

5.8. Indfrysning af friske fødevarer

- For at bevare fødevarerens kvalitet, skal fødevarer der lægges i fryseren, fryses så hurtigt som muligt. Til dette formål skal du bruge den hurtige indfrysningssfunktion.
- Hvis fødevarer indfryses, mens de er friske, forlænges opbevaringstiden i fryseren.
- Pak fødevarer i lufttætte pakker og luk dem til.
- Sørg for, at fødevarerne er pakket, inden du lægger dem i fryseren. Brug frostbokse, stanniol og fugtafvisende papir, plastikposer eller lignende emballage i stedet for traditionelt emballagepapir.
- Markér hver fødevarerække ved at skrive datoen på pakken før frysning. Dette vil give dig mulighed for at bestemme friskheden af hver pakke hver gang fryseren åbnes. Opbevar de ældste fødevarer forrest for at sikre, at de anvendes først.
- Frosne fødevarer skal anvendes umiddelbart efter optøning og må ikke fryses igen.
- Undlad at opbevare store mængder fødevarer på én gang.

5.9. Anbefalinger til opbevaring af frosne fødevarer

Fryseren skal indstilles til mindst -18 °C.

1. Anbring fødevarerne i fryseren så hurtigt som muligt for at undgå optøning.
2. Før indfrysning skal du tjekke "Udløbsdato" på pakken for at sikre, at den ikke er overskredet.
3. Sørg for, at fødevarernes emballage er intakt.

5.10. Oplysninger vedr. dybfrysning

Iht. IEC 62552-standarderne skal fryseren have kapacitet til at fryse 4,5 kg af fødevarer ved -18 °C eller lavere temperaturer i 24 timer for hver 100 liter fryservolumen. Fødevarer kan kun bevares i længere perioder ved eller under -18 °C. Du kan holde fødevarerne friske i flere måneder (i dybfryser ved eller under temperaturer på -18 °C). De fødevarer, der skal indfryses, må ikke komme i kontakt med allerede frosne fødevarer for at undgå delvis optøning.

Fryserindstilling	Køleskabindstilling	Beskrivelser
-18°C	4°C	Dette er standardindstillingen.
-20, -22 eller -24 °C	4°C	Disse indstillinger er anbefalet for omgivelsestemperaturer der overstiger 30 °C.
Hurtig indfrysning	4°C	Brug dette til at fryse fødevarer i en kortere periode. Produktet nulstilles til de tidligere indstillinger, når processen er afsluttet.
-18 °C eller koldere	2°C	Brug disse indstillinger, hvis du mener, at køleskabet ikke er koldt nok på grund af omgivelsernes temperatur, eller hvis døren ofte åbnes.

Brug af produktet

Kog grøntsagerne og filtrere vandet ud for at forlænge deres opbevaringstid i fryseren. Anbring fødevarerne i lufttætte pakker efter filtrering og læg dem i fryseren. Bananer, tomater, salat, selleri, kogte æg, kartofler og lignende fødevarer må ikke fryses. Indfrysning af disse fødevarer vil simpelthen reducere deres næringsværdi og fødevarerens kvalitet, og kan endvidere være skadeligt for helbredet.

5.11. Anbringelse af fødevarer

Hylde i fryseren	Forskellige frosne varer, herunder kød, fisk, is, grøntsager osv.
Hylde i køleskabet	Fødevarer i gryder, pander og beholdere med låg, æg (i lukket beholder)
Hylde i køleskabsdøren	Små og emballerede mad- eller drikkevarer
Grøntsagsskuffe	Frukt og grøntsager
Rum til friske fødevarer	Delikatesser (morgenmad, kødprodukter skal bruges inden for kort tid)

5.12. Alarm for åben dør (valgfri)

En hørbar alarm vil blive aktiveret, hvis en dør er åben i mere end 1 minut. Alarmen stopper, når døren lukkes, eller når der trykkes på en knap på displayet (hvis der er et).

5.13. Indvendigt lys

Indvendigt lys genereres af en LED-lampe. Kontakt det autoriserede servicecenter for eventuelle problemer med denne lampe.

6 Vedligeholdelse og rengøring

Regelmæssig rengøring af produktet vil forlænge dets levetid.



ADVARSEL: Afbryd strømmen før køleskabet rengøres.

- Brug ikke skarpe og slibende værktøjer, sæbe, rengøringsmaterialer, rengøringsmidler, gas, benzin, lak og lignende stoffer til rengøring.
- Hæld en teskefuld carbonat i vandet. Fugt en klud i vandet og vrid den op. Aftør produktet med denne klud og tør grundigt efter.
- Vær omhyggelig med at holde vandet væk fra lampedækslet og andre elektriske dele.
- Rengør døren med en våd klud. Fjern alle fødevarer indeni for at løsne dør og hylder. Løft dørens hylder op for at tage dem ud. Rengør og tør hylderne og sæt dem på plads ved at skubbe fra oven.
- Brug ikke klorholdigt vand eller rengøringsmidler på produktets udvendige flade og krombelagte dele. Klor vil danne rust på sådanne metaloverflader.

6.1. Forebyggelse dårlig lugt

Produktet er fremstillet uden lugtende materialer.

Dog kan opbevaring af fødevarer i upassende sektioner og forkert rengøring af indvendige overflader forårsage dårlig lugt.

For at undgå dette, skal du rengøre indersiden med kulsyreholdigt vand hver 15. dag.

- Opbevar fødevarer i forseglede holdere. Mikroorganismer kan spredes ud af uforseglede fødevarer og forårsage dårlig lugt.
- Opbevare aldrig gamle eller rådne fødevarer i køleskabet.

6.2. Beskyttende plastoverflader

Olie spildt på plastoverflader kan beskadige overfladen og skal omgående rengøres med varmt vand.

7 Fejlfinding

Tjek denne liste, før du kontakter servicecenteret. Dette vil spare dig tid og penge. Denne liste omfatter hyppige problemer, der ikke er relateret til fabriktionsfejl eller materialefejl. Visse funktioner nævnt heri, gælder muligvis ikke for dit produkt.

Køleskabet virker ikke.

- Stikket er ikke sat helt i >>> Sæt det helt ind i stikkontakten.
- Sikringen, der forsyner produktets stikkontakt, eller hovedsikringen er sprunget. <<<> Kontrollér sikringerne

Kondens på køleskabets sidevæg (MULTIZONE, KØL, KONTROL OG FLEXI-ZONE).

- Omgivelserne er for kolde. >>> Monter ikke produktet i omgivelser med temperaturer under -5 °C.
- Døren åbnes for ofte >>> Pas på ikke at åbne produktets dør for ofte.
- Omgivelserne er for fugtige >>> Installer ikke produktet i fugtige miljøer.
- Fødevarer, der indeholder væsker, opbevares i ulukkede holdere. >>> Opbevar fødevarer, der indeholder væsker, i lukkede holdere.
- Døren er åben: >>> Hold ikke produktets dør åben i for lange perioder.
- Termostaten er indstillet til for lav temperatur. >>> Indstil termostaten til en passende temperatur.

Kompressoren virker ikke.

- I tilfælde af pludselige strømsvigt, eller hvis stikket trækkes ud og sættes i igen, kan gastykket i produktets kølesystem komme ud af balance, hvilket udløser kompressorens termiske sikkerhedsforanstaltning. Produktet genstarter efter cirka 6 minutter. Hvis produktet ikke genstarter efter denne periode, skal du kontakte servicecenteret.
- Afrimning er aktiveret >>> Dette er normalt for et fuldautomatiseret afrimningsprodukt. Afrimningen gennemføres regelmæssigt.
- Produktet er ikke tilsluttet. >>> Sørg for at ledningen er sat i.
- Temperaturindstillingen er forkert. >>> Vælg den relevante temperaturindstilling.
- Strømmen er gået. >>> Produktet vil fortsætte med at fungere som normalt, når strømforsyningen er genoprettet.

Køleskabets driftsstøj stiger mens det er i brug.

- Produktet driftsresultater kan variere afhængigt af temperaturudsving. Dette er normalt og ikke en fejl.

Køleskabet kører for ofte eller for længe.

Fejlfinding

- Det nye produkt kan være større end det foregående. Større produkter vil køre i længere perioder.
- Rumtemperaturen kan være høj. >>> Produktet vil normalt køre i lange perioder ved højere rumtemperatur.
- Produktet kan være tilsluttet for nylig eller en ny fødevarer kan være anbragt i produktet. >>> Produktet vil tage længere tid om at nå den indstillede temperatur, når hvis en ny fødevarer lægges i køleskabet. Dette er normalt.
- Store mængder af varme fødevarer kan være lagt i produktet for nylig. >>> Anbring ikke varme fødevarer i produktet.
- Dørene blev åbnet ofte eller holdt åbne i lange perioder. >>> Den varme luft, der bevæger sig indeni, vil få produktet til at køre længere. Åbn ikke dørene for ofte.
- Fryser- eller køleskabsdørene er muligvis ikke lukket helt. >>> Kontrollér, om dørene er lukket helt.
- Produktet kan være indstillet til en for lav temperatur. >>> Indstil temperaturen til en højere grad og vent på, at produktet når den indstillede temperatur.
- Køleskabs- eller fryserdørens pakning kan være beskidt, slidt, defekt eller justeret forkert. >>> Rens eller udskift pakningen. En beskadiget/revne pakning vil få produktet til at køre i længere perioder for at bevare den aktuelle temperatur.

Frysertemperaturen er meget lav, men køletemperaturen er passende.

- Temperaturen i fryseren er indstillet til en meget lav grad. >>> Indstil temperaturen i fryseren til en højere grad, og tjek igen.

Køleskabets temperatur er meget lav, men fryserens temperatur er passende.

- Køleskabets temperatur er indstillet til en meget lav grad. >>> Indstil køleskabets temperatur til en højere grad, og tjek igen.

De fødevarer, der opbevares holdes i køleskabets skuffer er frosne.

- Køleskabets temperatur er indstillet til en meget lav grad. >>> Indstil temperaturen i fryseren til en højere grad, og tjek igen.

Temperaturen i køleskabet og fryseren er for høj.

- Køleskabets temperatur er indstillet til en meget høj grad. >>> Køleskabets temperatur påvirker temperaturen i fryseren. Regulér temperaturen i køleskabet eller fryseren og vent, indtil de relevante rum når det indstillede temperaturniveau.
- Dørene blev åbnet ofte eller holdt åbne i lange perioder. >>> Dørene må ikke åbnes for ofte.
- Døren er muligvis ikke lukket helt. >>> Luk døren helt.
- Produktet kan være tilsluttet for nylig eller en ny fødevarer lagt i køleskabet. >>> Dette er normalt. Produktet vil tage længere tid om at nå den indstillede temperatur, hvis det er tilsluttet for nylig, eller hver der laget nye fødevarer i det.
- Store mængder af varme fødevarer kan være lagt i produktet for nylig. >>> Anbring ikke varme fødevarer i produktet.

Rysten eller støj.

Fejlfinding

- Underlaget er ikke plant eller holdbart. >>> Hvis produktet ryster når det flyttes langsomt, skal benene justeres for at balancere produktet. Sørg også for, at underlaget er tilstrækkelig stærkt til at bære produktet.
- Eventuelle genstande, der sættes på produktet, kan forårsage støj. >>> Fjern eventuelle genstande, der er placeret på produktet.

Produktet afgiver lyde af væske, der flyder, sprøjter osv.

- Produktets driftsprincipper indebærer væske- og gasstrømme. >>> Dette er normalt og ikke en fejl.

Der kommer en vindlyd fra produktet.

- Produktet bruger en blæser til køleprocessen. Dette er normalt og ikke en fejl.

Der er kondens på produktets indvendige vægge.

- Varmt eller fugtigt vejr vil øge isdannelse og kondens. Dette er normalt og ikke en fejl.
- Dørene blev åbnet ofte eller holdt åbne i lange perioder. >>> Dørene må ikke åbnes for ofte, og hvis dørene er åbne, skal de lukkes.
- Døren kan være åben. >>> Luk døren helt.

Der er kondens på produktets yderside eller mellem dørene.

- Vejrforholdene kan være fugtige, og denne tilstand er helt normalt i fugtigt vejr. >>> Kondensen forsvinder, når luftfugtigheden falder

Produktet lugter dårligt indvendigt.

- Produktet er ikke rengjort regelmæssigt. >>> Rengør indvendigt regelmæssigt med svamp, varmt vand og kulsyreholdigt vand.
- Visse holdere og emballager kan forårsage lugt. >>> Brug holdere og emballage, der er fri for lugt.
- Fødevarerne blev anbragt i ulukkede beholdere. >>> Opbevar fødevarer i forseglede beholdere. Mikroorganismer kan spredes ud af uforseglede fødevarer og forårsage dårlig lugt.
- Fjern eventuelle udløbne eller rådne fødevarer fra produktet.

Døren lukker ikke

- Fødevarepakker kan blokere døren. >>> Flyt eventuelle produkter, der blokerer dørene.
- Produktet står ikke helt lige position på gulvet. >>> Juster benene for at balancere produktet.
- Gulvet er ikke plant eller robust. >>> *Sørg underlaget er plant og tilstrækkelig robust til at bære produktet.*

Grøntsagsskuffen sidder fast.

- Fødevarer kan være i kontakt med den øverste del af skuffen. >>> *Reorganiser fødevarerne i skuffen.*



ADVARSEL: Hvis problemet fortsætter, efter du har fulgt anvisningerne i dette afsnit, skal du kontakte din forhandler eller et autoriseret servicecenter. Forsøg ikke at skille produktet ad.

Αγαπητέ Πελάτη,

Θα θέλαμε να έχετε τη μέγιστη απόδοση από το προϊόν μας, το οποίο κατασκευάστηκε σε μοντέρνες εγκαταστάσεις με σχολαστικούς ελέγχους ποιότητας.

Για το σκοπό αυτό, διαβάστε πλήρως τις οδηγίες χρήσης πριν χρησιμοποιήσετε το προϊόν και φυλάξτε τις ως πηγή αναφοράς. Αν παραδώσετε το προϊόν σε άλλο άτομο, παραδώστε μαζί και αυτές τις οδηγίες.

Οι οδηγίες χρήσης διασφαλίζουν τη γρήγορη και ασφαλή χρήση του προϊόντος.

- Διαβάστε τις οδηγίες χρήσης πριν την εγκατάσταση και τη λειτουργία του προϊόντος.
- Πάντα να τηρείτε τις εφαρμόσιμες οδηγίες ασφαλείας.
- Να διατηρείτε τις οδηγίες χρήσης σε σημείο με εύκολη πρόσβαση, για μελλοντική χρήση.
- Παρακαλούμε να διαβάστε και οποιαδήποτε άλλη τεκμηρίωση συνοδεύει το προϊόν.

Να έχετε υπόψη σας ότι αυτές οι οδηγίες χρήσης μπορεί να έχουν εφαρμογή σε περισσότερα από ένα μοντέλα του προϊόντος. Ο οδηγός υποδεικνύει με σαφήνεια τυχόν παραλλαγές των διάφορων μοντέλων.

Σύμβολα και παρατηρήσεις

Στις οδηγίες χρήσης χρησιμοποιούνται τα ακόλουθα σύμβολα:

	Σημαντικές πληροφορίες και χρήσιμες συμβουλές.
	Κίνδυνος για τη ζωή και την περιουσία.
	Κίνδυνος ηλεκτροπληξίας.
	Η συσκευασία του προϊόντος είναι κατασκευασμένη από ανακυκλώσιμα υλικά σύμφωνα με την Εθνική νομοθεσία προστασίας του περιβάλλοντος.

Πίνακας περιεχομένων

1 Οδηγίες για την ασφάλεια και το περιβάλλον	3	5 Χρήση του προϊόντος	14
1.1. Γενική ασφάλεια.	3	5.1. Ενεργοποίηση της ειδοποίησης αντικατάστασης φίλτρου νερού . . .	17
1.1.1 Προειδοποίηση HC	4	5.2. Διαμέρισμα μηδέν βαθμών (Προαιρ.)	18
1.1.2 Για μοντέλα με διανομέα νερού. . .	4	5.3. Συρτάρι λαχανικών.	18
1.2. Προβλεπόμενη χρήση	4	5.4. Μπλε φως (Προαιρ.)	18
1.3. Ασφάλεια των παιδιών.	4	5.5. Ιονιστής (Προαιρ.)	18
1.4. Συμμόρφωση με την Οδηγία περί ΑΗΕΕ και απόρριψη του προϊόντος στο τέλος της ωφέλιμης ζωής του. . .	4	5.6. Φίλτρο οσμών (προαιρ.)	18
1.5. Συμμόρφωση με την Οδηγία RoHS	4	5.7. Bicematic και κουτί φύλαξης πάγου (Προαιρ.)	19
1.6. Πληροφορίες για τη συσκευασία . .	4	5.8. Κατάψυξη νωπών τροφίμων	20
2 Ψυγείο	5	5.9. Υποδείξεις για τη φύλαξη κατεψυγμένων τροφίμων	20
3 Εγκατάσταση	6	5.10. Λεπτομέρειες για τη βαθιά κατάψυξη	20
3.1. Σωστή θέση εγκατάστασης	6	5.11. Τοποθέτηση των τροφίμων	21
3.2. Τοποθέτηση των πλαστικών αποστατών	6	5.12. Ειδοποίηση ανοικτής πόρτας (προαιρ.)	21
3.3. Ρύθμιση των ποδιών	7	5.13. Εσωτερικό φως	21
3.4. Σύνδεση ρεύματος	7	6 Συντήρηση και καθαρισμός	22
3.5. Σύνδεση νερού (Προαιρ.)	7	6.1. Αποτροπή δυσάρεστων οσμών.	22
3.6. Σύνδεση του εύκαμπτου σωλήνα νερού στο προϊόν	8	6.2. Προστασία των πλαστικών επιφανειών	22
3.7. Σύνδεση στο δίκτυο νερού (Προαιρ.)	8	7 Επίλυση προβλημάτων	23
3.8. Για προϊόντα που χρησιμοποιούν φιάλη νερού (Προαιρ.)	9		
3.9 Φίλτρο νερού (Προαιρ.)	9		
3.9.1. Στερέωση εξωτερικού φίλτρου στον τοίχο (προαιρ.)	10		
3.9.2. Εσωτερικό φίλτρο	11		
4 Προετοιμασία	13		
4.1. Τι να κάνετε για εξοικονόμηση ενέργειας.	13		
4.2. Πρώτη χρήση.	13		

1 Οδηγίες για την ασφάλεια και το περιβάλλον

Αυτή η ενότητα παρέχει τις οδηγίες ασφαλείας που είναι απαραίτητες για την αποτροπή κινδύνου τραυματισμού και υλικής ζημιάς. Η μη τήρηση αυτών των οδηγιών θα ακυρώσει κάθε τύπο εγγύησης του προϊόντος.

1.1. Γενική ασφάλεια

- Αυτό το προϊόν δεν πρέπει να χρησιμοποιείται από άτομα με μειωμένες σωματικές, αισθητηριακές και πνευματικές ικανότητες, από άτομα που δεν έχουν επαρκή γνώση και εμπειρία και από παιδιά. Η συσκευή αυτή μπορεί να χρησιμοποιείται από τέτοια άτομα υπό την επίβλεψη και καθοδήγηση ατόμου υπεύθυνου για την ασφάλειά τους. Δεν πρέπει να επιτρέπεται σε παιδιά να παίζουν με αυτή τη συσκευή.
 - Σε περίπτωση δυσλειτουργίας, αποσυνδέστε τη συσκευή από την πρίζα.
 - Μετά την αποσύνδεση της συσκευής από την πρίζα, περιμένετε τουλάχιστον 5 λεπτά πριν συνδέσετε πάλι. Αποσυνδέετε το προϊόν από την πρίζα όταν δεν χρησιμοποιείται. Μην αγγίζετε το φως ρευματοληψίας με υγρά χέρια! Μην τραβάτε το καλώδιο για αποσύνδεση από την πρίζα, πάντα να τραβάτε μόνο το φως.
 - Σκουπίστε τους ακροδέκτες του φως ρευματοληψίας με ένα στεγνό πανί πριν συνδέσετε το φως στην πρίζα.
 - Μην συνδέσετε το ψυγείο στην πρίζα, αν η πρίζα δεν είναι καλά στερεωμένη.
 - Αποσυνδέετε το προϊόν πριν από εργασίες εγκατάστασης, συντήρησης, καθαρισμού και επισκευής.
 - Αν το προϊόν δεν πρόκειται να χρησιμοποιηθεί για μεγάλο χρονικό διάστημα, αποσυνδέστε το από την πρίζα και αφαιρέστε όλα τα τρόφιμα από το εσωτερικό του.
 - Μην χρησιμοποιείτε ατμό ή μέσα καθαρισμού που παράγουν ατμό για τον καθαρισμό του ψυγείου και την τήξη του πάγου στο εσωτερικό του. Ο ατμός μπορεί να έρθει σε επαφή με σημεία που βρίσκονται υπό τάση και να προκαλέσει βραχυκύκλωμα ή ηλεκτροπληξία!
 - Μην πλένετε το προϊόν ψεκάζοντας ή χύνοντας νερό πάνω του! Κίνδυνος ηλεκτροπληξίας!
 - Σε περίπτωση δυσλειτουργίας μη χρησιμοποιήσετε το προϊόν, γιατί κάτι τέτοιο θα μπορούσε να είναι αιτία ηλεκτροπληξίας.
- Πριν κάνετε οτιδήποτε απευθυνθείτε σε εξουσιοδοτημένο σέρβις.
- Συνδέστε το προϊόν σε πρίζα με γείωση. Η γείωση πρέπει να έχει γίνει από εξειδικευμένο ηλεκτρολόγο.
 - Αν το προϊόν διαθέτει φωτισμό τύπου LED, απευθυνθείτε σε εξουσιοδοτημένο σέρβις για αντικατάσταση ή σε περίπτωση οποιοδήποτε προβλήματος.
 - Μην αγγίζετε κατεψυγμένα τρόφιμα με υγρά χέρια! Μπορεί να κολλήσουν στα χέρια σας!
 - Μην τοποθετείτε μέσα στο θάλαμο κατάψυξης υγρά σε μπουκάλια ή μεταλλικά κουτάκια. Μπορεί να σκάσουν!
 - Τοποθετείτε τα δοχεία υγρών σε όρθια θέση με σφιχτά κλεισμένο το κάλυμμα.
 - Μην ψεκάζετε εύφλεκτες ουσίες κοντά στο προϊόν, γιατί μπορεί να προκληθεί φωτιά ή έκρηξη.
 - Μην διατηρείτε μέσα στο ψυγείο εύφλεκτα υλικά και προϊόντα που περιέχουν εύφλεκτο αέριο (σπρέι κλπ.).
 - Μην τοποθετείτε πάνω στο προϊόν δοχεία που περιέχουν υγρά. Τυχόν πιπίλισμα νερού πάνω σε εξάρτημα υπό τάση μπορεί να προκαλέσει ηλεκτροπληξία και κίνδυνο φωτιάς.
 - Η έκθεση του προϊόντος σε βροχή, χιόνι, ηλιακή ακτινοβολία και άνεμο θα προκαλέσει ηλεκτρικό κίνδυνο. Όταν αλλάζετε θέση στο προϊόν, μην το τραβήξετε από τη λαβή της πόρτας. Η λαβή μπορεί να αποκολληθεί.
 - Προσέξτε να αποφύγετε την παγίδευση οποιοδήποτε τμήματος των χεριών ή του σώματός σας σε οποιοδήποτε από τα κινούμενα μέρη στο εσωτερικό του προϊόντος.
 - Μην ανεβείτε και μη στηρίζετε στην πόρτα, τα συρτάρια και τα παρόμοια μέρη του ψυγείου. Κάτι τέτοιο θα προκαλέσει πτώση του προϊόντος και ζημιά στα μέρη της συσκευής.

Οδηγίες για την ασφάλεια και το περιβάλλον

- Προσέξτε να μην παγιδευτεί το καλώδιο ρεύματος.

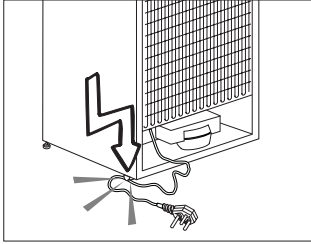

1.1.1 Προειδοποίηση HC

Αν το προϊόν περιλαμβάνει ψυκτικό σύστημα που χρησιμοποιεί το αέριο R600a, προσέξτε να αποφύγετε την πρόκληση ζημιάς στο ψυκτικό σύστημα και στους σωλήνες τους όταν χρησιμοποιείτε και μεταφέρετε το προϊόν. Αυτό το αέριο είναι εύφλεκτο. Αν έχει υποστεί ζημιά το ψυκτικό σύστημα, κρατήστε το προϊόν μακριά από πηγές φλόγας ή σπινθήρες και αερίστε αμέσως το δωμάτιο.



Η ετικέτα στην εσωτερική αριστερή πλευρά υποδεικνύει τον τύπο αερίου που χρησιμοποιείται στο προϊόν.

1.1.2 Για μοντέλα με διανομέα νερού

- Η πίεση της παροχής νερού δικτύου πρέπει να είναι τουλάχιστον 1 bar και το πολύ 8 bar.
- Να χρησιμοποιείτε μόνο πόσιμο νερό.

1.2. Προβλεπόμενη χρήση

- Αυτό το προϊόν έχει σχεδιαστεί για οικιακή χρήση. Δεν προορίζεται για επαγγελματική χρήση.
- Το προϊόν θα πρέπει να χρησιμοποιείται μόνο για τη φύλαξη τροφίμων και ποτών.
- Μη διατηρείτε μέσα στο ψυγείο ευαίσθητα προϊόντα που χρειάζονται ελεγχόμενες θερμοκρασίες (εμβόλια, φάρμακα ευαίσθητα στη θερμοκρασία, ιατρικά υλικά κλπ.).
- Ο κατασκευαστής δεν αποδέχεται καμία ευθύνη για οποιαδήποτε ζημία λόγω κακής χρήσης ή κακής μεταχείρισης.
- Η ωφέλιμη διάρκεια ζωής του προϊόντος είναι 10 έτη. Για την περίοδο αυτή θα είναι διαθέσιμα τα ανταλλακτικά που είναι απαραίτητα για το προϊόν.

1.3. Ασφάλεια των παιδιών

- Κρατάτε τα υλικά συσκευασίας μακριά από τα παιδιά.
- Μην επιτρέπετε σε παιδιά να παίζουν με το προϊόν.
- Αν η πόρτα του προϊόντος περιλαμβάνει κλειδαριά, κρατάτε το κλειδί μακριά από παιδιά.

1.4. Συμμόρφωση με την Οδηγία περί ΑΗΕΕ και απόρριψη του προϊόντος στο τέλος της ωφέλιμης ζωής του

Αυτό το προϊόν συμμορφώνεται με την Οδηγία ROHS (περιορισμού χρήσης ορισμένων επικίνδυνων ουσιών) της ΕΕ (2012/19/ΕΕ).



Το προϊόν αυτό φέρει ένα σύμβολο ταξινόμησης για απόβλητα ηλεκτρικού και ηλεκτρονικού εξοπλισμού (ΑΗΗΕ). Αυτό το προϊόν έχει κατασκευαστεί με εξαρτήματα και υλικά υψηλής ποιότητας τα οποία

μπορούν να επαναχρησιμοποιηθούν και είναι κατάλληλα για ανακύκλωση. Στο τέλος της ωφέλιμης ζωής του προϊόντος, μην το απορρίψετε μαζί με τα κανονικά οικιακά και άλλα απόβλητα. Παραδώστε το σε κέντρο συλλογής για την ανακύκλωση ηλεκτρικού και ηλεκτρονικού εξοπλισμού. Για να μάθετε περισσότερα σχετικά με αυτά τα κέντρα συλλογής, απευθυνθείτε στις τοπικές σας αρχές.

1.5. Συμμόρφωση με την Οδηγία RoHS

- Αυτό το προϊόν συμμορφώνεται με την Οδηγία ROHS (περιορισμού χρήσης ορισμένων επικίνδυνων ουσιών) της ΕΕ (2011/65/ΕΕ). Δεν περιέχει επιβλαβή και απαγορευμένα υλικά που καθορίζονται στην Οδηγία.

1.6. Πληροφορίες για τη συσκευασία

- Τα υλικά συσκευασίας του προϊόντος κατασκευάζονται από ανακυκλώσιμα υλικά σύμφωνα με το Εθνικό μας Κανονισμό Προστασίας του Περιβάλλοντος. Μην απορρίψετε τα υλικά συσκευασίας μαζί με οικιακά ή άλλα απορρίμματα. Παραδώστε τα στα σημεία συλλογής υλικών συσκευασίας που έχουν οριστεί από τις τοπικές αρχές.

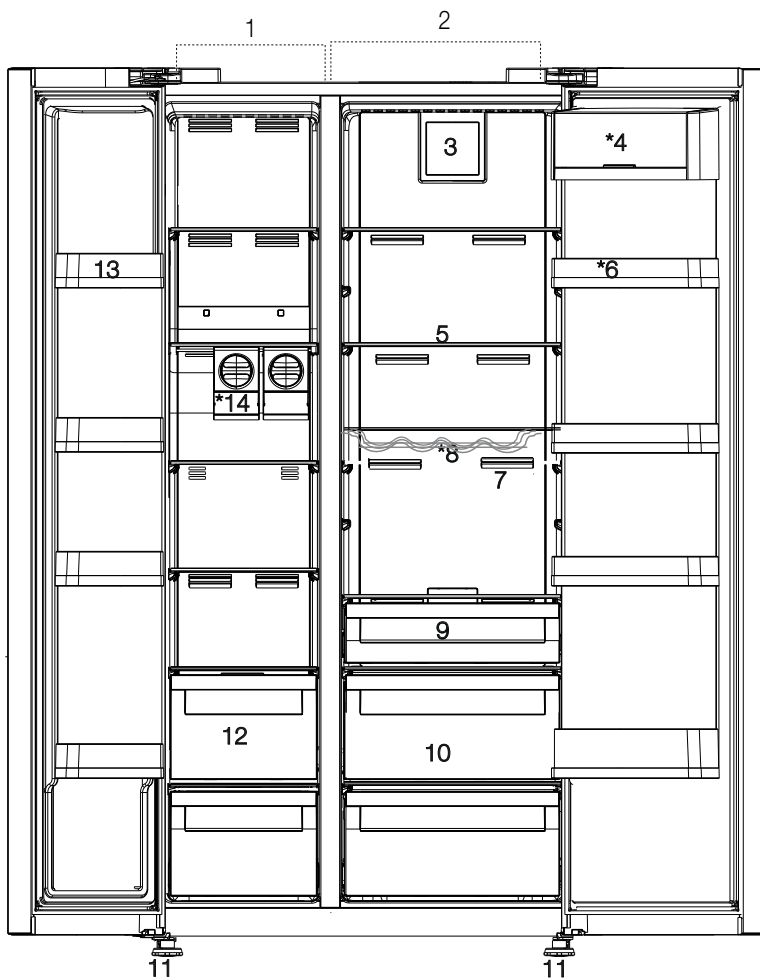

- | | |
|------------------------------------|--|
| 1- Θάλαμος κατάψυξης | 8- Ράφι μπουκαλιών |
| 2- Θάλαμος συντήρησης | 9- Διαμέρισμα μηδέν βαθμών |
| 3- Ανεμιστήρας | 10- Συρτάρια λαχανικών |
| 4- Διαμέρισμα βουτύρου-τυριού | 11- Ρυθμιζόμενα πόδια |
| 5- Γυάλινα ράφια | 12- Διαμερίσματα φύλαξης κατεψυγμένων τροφίμων |
| 6- Ράφια πόρτας θαλάμου συντήρησης | 13- Ράφια πόρτας θαλάμου κατάψυξης |
| 7- Φίλτρο οσμών | 14- Icematic |





*Προαιρετικός εξοπλισμός: Οι εικόνες σε αυτές τις οδηγίες χρήσης είναι σχηματικές και μπορεί να μην ταιριάζουν ακριβώς στο προϊόν σας. Αν το προϊόν σας δεν περιλαμβάνει τα σχετικά εξαρτήματα, οι πληροφορίες αφορούν άλλα μοντέλα.

3 Εγκατάσταση

3.1. Σωστή θέση εγκατάστασης

Για την εγκατάσταση του προϊόντος, απευθυνθείτε στο Εξουσιοδοτημένο σέρβις. Για να ετοιμάσετε το προϊόν για εγκατάσταση, ανατρέξτε στις πληροφορίες των οδηγιών χρήσης και βεβαιωθείτε ότι οι παροχές ρεύματος και νερού είναι σύμφωνες με τις απαιτήσεις. Διαφορετικά, καλέστε ηλεκτρολόγο και/ή υδραυλικό για την απαιτούμενη προετοιμασία των παροχών.

	ΠΡΟΕΙΔΟΠΟΙΗΣΗ: Ο κατασκευαστής δεν αποδέχεται καμία ευθύνη για οποιαδήποτε ζημία προκύψει από εργασίες που εκτελέστηκαν από μη εξουσιοδοτημένα άτομα.
	ΠΡΟΕΙΔΟΠΟΙΗΣΗ: Το καλώδιο ρεύματος του προϊόντος πρέπει να είναι αποσυνδεδεμένο από την πρίζα κατά την εγκατάσταση. Σε αντίθετη περίπτωση, μπορεί να προκληθεί θάνατος ή σοβαροί τραυματισμοί!
	ΠΡΟΕΙΔΟΠΟΙΗΣΗ: Αν το άνοιγμα της πόρτας του δωματίου είναι πολύ μικρό για να περάσει το προϊόν, αφαιρέστε την πόρτα και γυρίστε το προϊόν στο πλάι. Αν και αυτό δεν ωφελήσει, απευθυνθείτε στο εξουσιοδοτημένο σέρβις.

- Τοποθετήστε το προϊόν σε επίπεδη επιφάνεια, για να αποφύγετε κραδασμούς.
- Τοποθετήστε το προϊόν τουλάχιστον 30 cm μακριά από σόμπα, συσκευή κουζίνας και παρόμοιες πηγές θερμότητας και τουλάχιστον 5 cm από ηλεκτρικούς φούρνους.
- Μην εκθέτετε το προϊόν σε άμεση ηλιακή ακτινοβολία και μην το κρατάτε σε περιβάλλον με υγρασία.
- Το προϊόν χρειάζεται επαρκή κυκλοφορία αέρα για να λειτουργεί αποδοτικά. Αν το προϊόν πρόκειται να τοποθετηθεί μέσα σε εσοχή του τοίχου, θυμηθείτε να αφήσετε απόσταση τουλάχιστον 5 cm ανάμεσα στο προϊόν και την οροφή ή τα τοιχώματα.
- Μην εγκαταστήσετε το προϊόν σε περιβάλλον με θερμοκρασία κάτω από -5°C .

3.2. Τοποθέτηση των πλαστικών αποστατών

Χρησιμοποιήστε τους πλαστικούς αποστάτες που παρέχονται με το προϊόν για να διασφαλίσετε επαρκή χώρο κυκλοφορίας αέρα ανάμεσα στο προϊόν και στον τοίχο.

1. Για να τοποθετήσετε τους αποστάτες, αφαιρέστε τις βίδες από το προϊόν και χρησιμοποιήστε τις βίδες που συνοδεύουν τους αποστάτες.

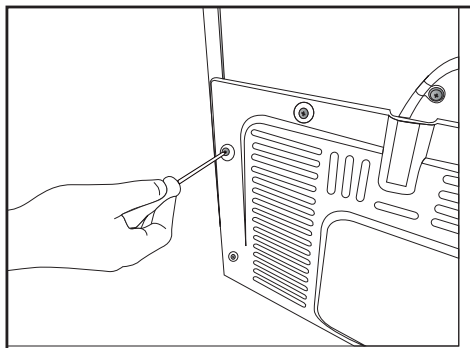

2. Τοποθετήστε τους 2 πλαστικούς αποστάτες πάνω στο κάλυμμα αερισμού που φαίνεται στο σημείο j στην εικόνα.

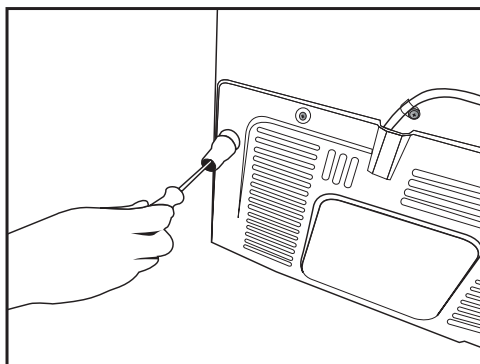

3.3. Ρύθμιση των ποδιών

Αν το προϊόν δεν έχει ισορροπήσει καλά στη θέση του, ρυθμίστε τα μπροστινά ρυθμιζόμενα πόδια περιστρέφοντάς τα δεξιά ή αριστερά.

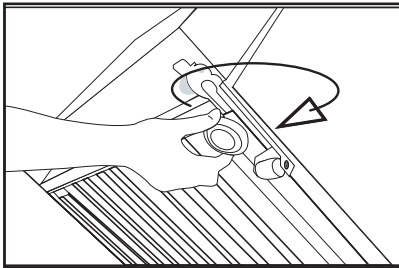
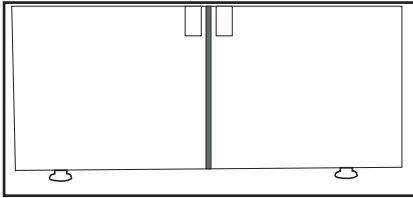

3.4. Σύνδεση ρεύματος



ΠΡΟΕΙΔΟΠΟΙΗΣΗ: Μη χρησιμοποιείτε καλώδια επέκτασης ή πολύπριζα για τη σύνδεση ρεύματος.



ΠΡΟΕΙΔΟΠΟΙΗΣΗ: Αν το καλώδιο έχει υποστεί ζημιά, πρέπει να αντικατασταθεί από το εξουσιοδοτημένο σέρβις.



Όταν τοποθετείτε δύο ψυγεία το ένα δίπλα στο άλλο, αφήστε απόσταση τουλάχιστον 4 cm ανάμεσα στις δύο μονάδες.

- Η εταιρεία μας δεν θα αναλάβει ευθύνη για οποιοσδήποτε ζημιάς λόγω χρήσης του προϊόντος χωρίς γείωση και χωρίς σύνδεση ρεύματος που συμμορφώνεται με τους εθνικούς κανονισμούς.
- Το φως του καλωδίου ρεύματος πρέπει να είναι εύκολα προσπελάσιμο μετά την εγκατάσταση.
- Συνδέστε το ψυγείο σε γειωμένη πρίζα ρεύματος 220-240V/50 Hz. Το φως πρέπει να περιλαμβάνει ασφάλεια 10-16 A.
- Μη χρησιμοποιείτε πολύπριζο με ή χωρίς καλώδιο επέκτασης ανάμεσα στην πρίζα τίχου και στο ψυγείο.

3.5. Σύνδεση νερού (Προαίρ.)



ΠΡΟΕΙΔΟΠΟΙΗΣΗ: Για τη σύνδεση νερού, αποσυνδέστε από την πρίζα το προϊόν και την αντλία νερού (αν υπάρχει).

Οι συνδέσεις του προϊόντος σε δίκτυο νερού, φίλτρο και φιάλη νερού, πρέπει να γίνει από εξουσιοδοτημένο σέρβις. Το προϊόν μπορεί να συνδεθεί σε φιάλη νερού ή απευθείας στο δίκτυο νερού, ανάλογα με το μοντέλο. Για να πραγματοποιήσετε τη σύνδεση, πρέπει πρώτα να συνδέσετε τον εύκαμπτο σωλήνα νερού στο προϊόν.

Ελέγξτε για να δείτε ότι μαζί με το προϊόν σας παρέχονται τα ακόλουθα εξαρτήματα:

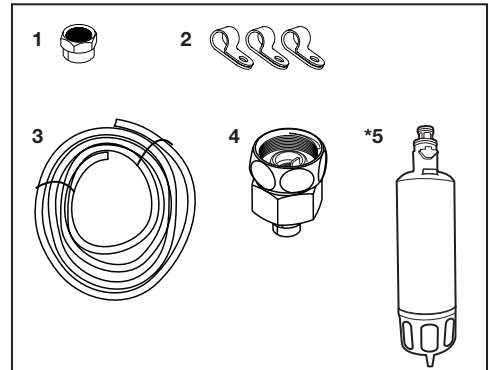

1. Σύνδεσμος (1 τεμάχιο): Χρησιμοποιείται για τη σύνδεση του εύκαμπτου σωλήνα νερού στην πίσω πλευρά του προϊόντος.
2. Κλιπ εύκαμπτου σωλήνα (3 τεμάχια): Χρησιμοποιείται για τη στερέωση του εύκαμπτου σωλήνα νερού στον τοίχο.
3. Εύκαμπτος σωλήνας νερού (1 τεμάχιο, 5 μέτρα, διάμετρος 1/4 ίντσας): Χρησιμοποιείται για τη σύνδεση νερού.
4. Προσαρμογέας βρύσης (1 τεμάχιο): Περιλαμβάνει ένα πορώδες φίλτρο και χρησιμοποιείται για σύνδεση στην παροχή κρύου νερού ύδρευσης.
5. Φίλτρο νερού (1 τεμάχιο *προαίρ.): Χρησιμοποιείται για τη σύνδεση του προϊόντος στο δίκτυο νερού. Το φίλτρο νερού δεν απαιτείται αν διατίθεται σύνδεση φιάλης νερού.

Εγκατάσταση

3.6. Σύνδεση του εύκαμπτου σωλήνα νερού στο προϊόν

Για να συνδέσετε τον εύκαμπτο σωλήνα νερού στο προϊόν, ακολουθήστε τις παρακάτω οδηγίες.

1. Αφαιρέστε το σύνδεσμο στον προσαρμογέα ακροφυσίου του εύκαμπτου σωλήνα στην πίσω πλευρά του προϊόντος και περάστε τον εύκαμπτο σωλήνα μέσα από το σύνδεσμο.

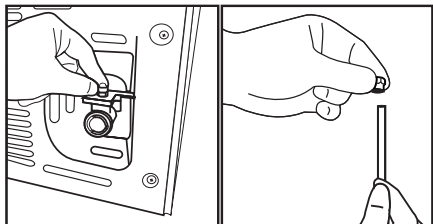

2. Σπρώξτε τον εύκαμπτο σωλήνα νερού κάτω σφιχτά και συνδέστε τον στον προσαρμογέα ακροφυσίου εύκαμπτου σωλήνα.

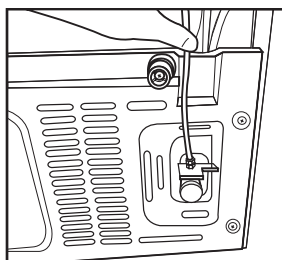

3. Σφίξτε το σύνδεσμο με το χέρι για να τον στερεώσετε στον προσαρμογέα ακροφυσίου εύκαμπτου σωλήνα. Μπορείτε επίσης να σφίξετε το σύνδεσμο με κλειδί σωλήνων ή πένσα.

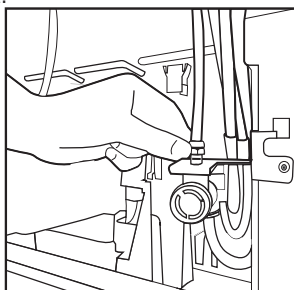

4. Συνδέστε το άλλο άκρο του εύκαμπτου σωλήνα στο δίκτυο νερού (βλέπε ενότητα 3.7) ή για να χρησιμοποιήσετε φιάλη νερού, στην αντλία νερού (βλέπε ενότητα 3.8).

3.7. Σύνδεση στο δίκτυο νερού (Προαίρ.)

Για να χρησιμοποιήσετε το προϊόν συνδεδεμένα στην παροχή κρύου νερού ύδρευσης, πρέπει να εγκατασταθεί ένας στάνταρ σύνδεσμος βαλβίδας 1/2" στην παροχή κρύου νερού ύδρευσης του σπιτιού σας. Αν ο σύνδεσμος δεν είναι διαθέσιμος, ή αν δεν είστε βέβαιοι τι πρέπει να κάνετε, καλέστε έναν εξειδικευμένο υδραυλικό.

1. Αποσυνδέστε το σύνδεσμο (1) από τον προσαρμογέα βρύσης (2).

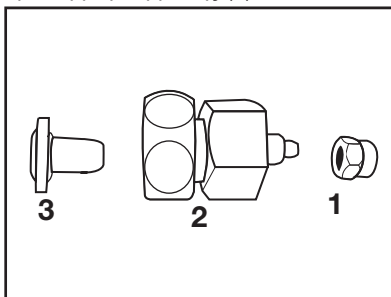

2. Συνδέστε τον προσαρμογέα βρύσης στο διακόπτη νερού δικτύου.

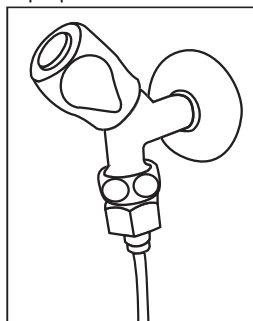

3. Συνδέστε το σύνδεσμο γύρω από τον εύκαμπτο σωλήνα νερού.

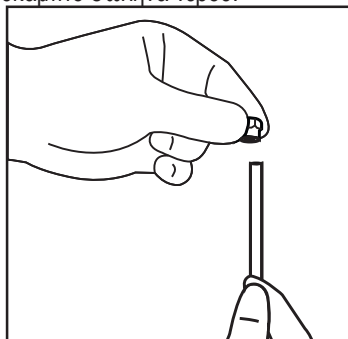

Εγκατάσταση

4. Συνδέστε το σύνδεσμο στον προσαρμογέα βρύσης και σφίξτε με το χέρι / με εργαλείο.

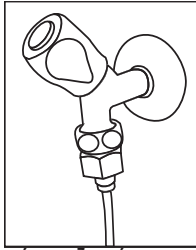

5. Για να αποφύγετε ζημιά, μετατόπιση ή αθέλητη αποσύνδεση του εύκαμπτου σωλήνα, χρησιμοποιήστε τα παρεχόμενα κλιπ για να στερεώσετε τον εύκαμπτο σωλήνα νερού όπως ενδείκνυται.

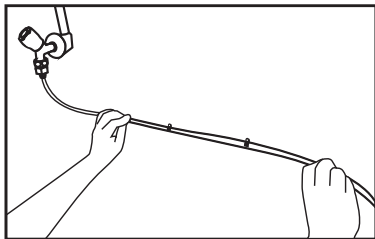

2. Συνδέστε το άλλο άκρο του εύκαμπτου σωλήνα νερού στην αντλία νερού σπρώχνοντας τον εύκαμπτο σωλήνα μέσα στην είσοδο εύκαμπτου σωλήνα της αντλίας.

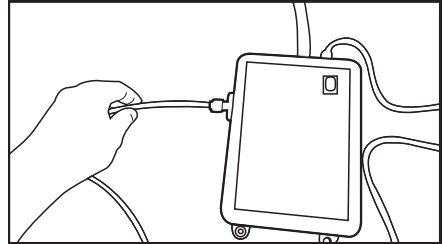

3. Τοποθετήστε και στερεώστε τον εύκαμπτο σωλήνα της αντλίας μέσα στη φιάλη νερού.

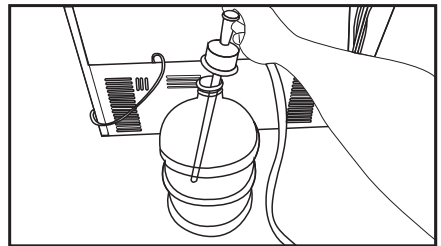

4. Αφού γίνει η σύνδεση, συνδέστε την αντλία νερού στην πρίζα και θέστε τη σε λειτουργία.



ΠΡΟΕΙΔΟΠΟΙΗΣΗ: Αφού ανοίξετε το διακόπτη νερού, βεβαιωθείτε ότι δεν υπάρχει διαρροή νερού στα δύο άκρα του εύκαμπτου σωλήνα νερού. Σε περίπτωση διαρροής, κλείστε το διακόπτη και σφίξτε όλες τις συνδέσεις χρησιμοποιώντας ένα κλειδί σωλήνων ή πένσα.



Περιμένετε 2-3 λεπτά αφού θέσετε σε λειτουργία την αντλία, για να επιτευχθεί η επιθυμητή απόδοση.



Για τη σύνδεση του νερού ανατρέξτε και στις οδηγίες χρήσης της αντλίας.



Όταν χρησιμοποιείτε φιάλη νερού, δεν απαιτείται φίλτρο νερού.

3.8. Για προϊόντα που χρησιμοποιούν φιάλη νερού (Προαιρ.)

Για να χρησιμοποιήσετε φιάλη για τη σύνδεση νερού του προϊόντος, πρέπει να χρησιμοποιηθεί η αντλία νερού που συνιστάται από το εξουσιοδοτημένο σέρβις.

1. Συνδέστε το ένα άκρο του εύκαμπτου σωλήνα νερού που παρέχεται με την αντλία στο προϊόν (βλέπε 3.6) και ακολουθήστε τις παρακάτω οδηγίες.

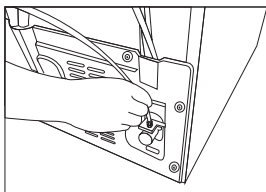

3.9 Φίλτρο νερού (Προαιρ.)

Το προϊόν μπορεί να έχει εσωτερικό ή εξωτερικό φίλτρο, ανάλογα με το μοντέλο. Για να συνδέσετε το φίλτρο νερού, ακολουθήστε τις παρακάτω οδηγίες.

Εγκατάσταση

3.9.1. Στερέωση εξωτερικού φίλτρου στον τοίχο (προαιρε.)



ΠΡΟΕΙΔΟΠΟΙΗΣΗ: Μη στερεώσετε το φίλτρο πάνω στο προϊόν.

Ελέγξτε για να δείτε ότι μαζί με το προϊόν σας παρέχονται τα ακόλουθα εξαρτήματα:

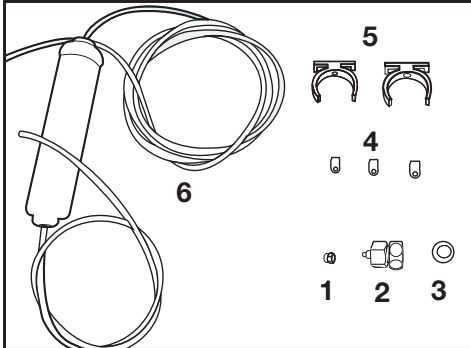

1. Σύνδεσμος (1 τεμάχιο): Χρησιμοποιείται για τη σύνδεση του εύκαμπτου σωλήνα νερού στην πίσω πλευρά του προϊόντος.
 2. Προσαρμογέας βρύσης (1 τεμάχιο): Χρησιμοποιείται για τη σύνδεση παροχής κρύου νερού.
 3. Πορώδες φίλτρο (1 τεμάχιο):
 4. Κλιπ εύκαμπτου σωλήνα (3 τεμάχια): Χρησιμοποιείται για τη στερέωση του εύκαμπτου σωλήνα νερού στον τοίχο.
 5. Βάση σύνδεσης φίλτρου (2 τεμάχια): Χρησιμοποιείται για τη στερέωση του φίλτρου στον τοίχο.
 6. Φίλτρο νερού (1 τεμάχιο): Χρησιμοποιείται για τη σύνδεση του προϊόντος στο δίκτυο νερού. Το φίλτρο νερού δεν είναι απαραίτητο αν χρησιμοποιείτε σύνδεση φιάλης νερού.
1. Συνδέστε τον προσαρμογέα βρύσης στο διακόπτη νερού δικτύου.
 2. Προσδιορίστε τη θέση στερέωσης του εξωτερικού φίλτρου. Στερεώστε στον τοίχο τη βάση σύνδεσης φίλτρου (5).

3. Τοποθετήστε το φίλτρο σε όρθια θέση πάνω στη βάση σύνδεσης φίλτρου, όπως δείχνει η ετικέτα. (6)

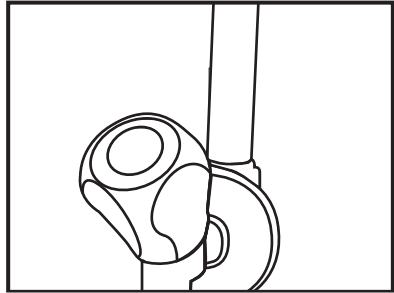

4. Συνδέστε τον εύκαμπτο σωλήνα νερού από το πάνω μέρος του φίλτρου στον προσαρμογέα σύνδεσης νερού του προϊόντος (βλέπε 3.6.)

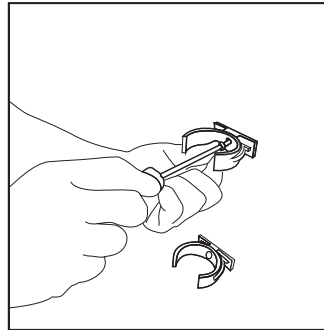

Αφού γίνει η σύνδεση, θα πρέπει να μοιάζει με την παρακάτω εικόνα.

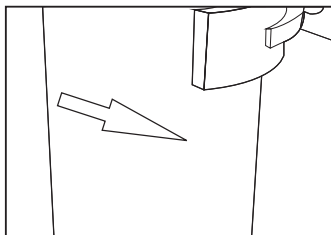
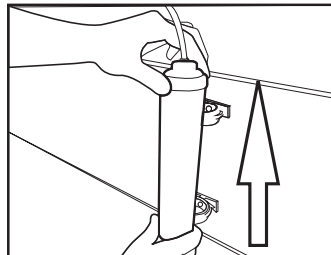

Εγκατάσταση

3.9.2.Εσωτερικό φίλτρο

Το εσωτερικό φίλτρο που παρέχεται με το προϊόν δεν έχει εγκατασταθεί κατά την παράδοση. Παρακαλούμε ακολουθήστε τις παρακάτω οδηγίες για να εγκαταστήσετε το φίλτρο.

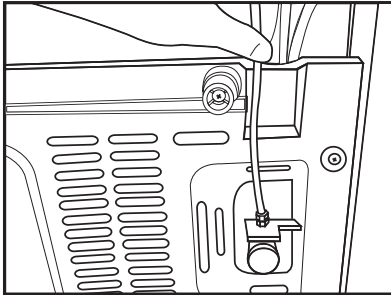

Γραμμή νερού:

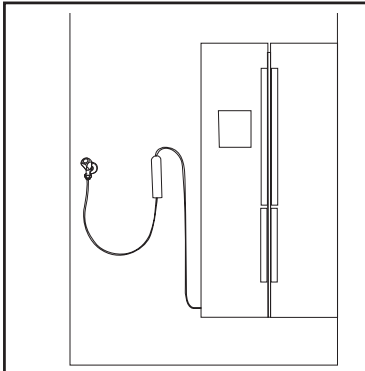

Γραμμή φιάλης νερού:

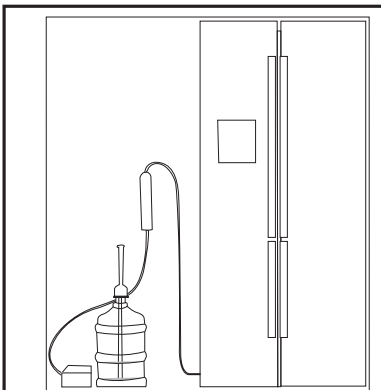

1. Κατά την εγκατάσταση του φίλτρου πρέπει να είναι ενεργή η ένδειξη “Παραγωγή πάγου ανενεργή” (Ice Off). Αλλάξτε την ένδειξη ON-OFF χρησιμοποιώντας το κουμπί “Πάγος” (Ice) στην οθόνη.

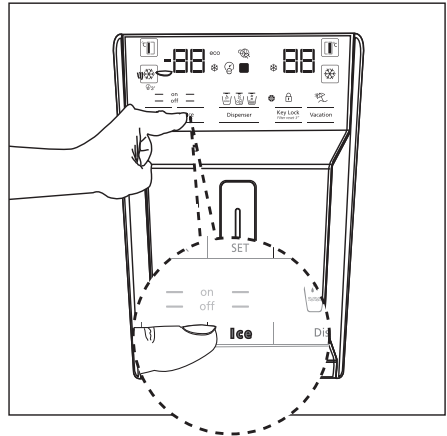

2. Αφαιρέστε το συρτάρι λαχανικών (α) για να αποκτήσετε πρόσβαση στο φίλτρο νερού.

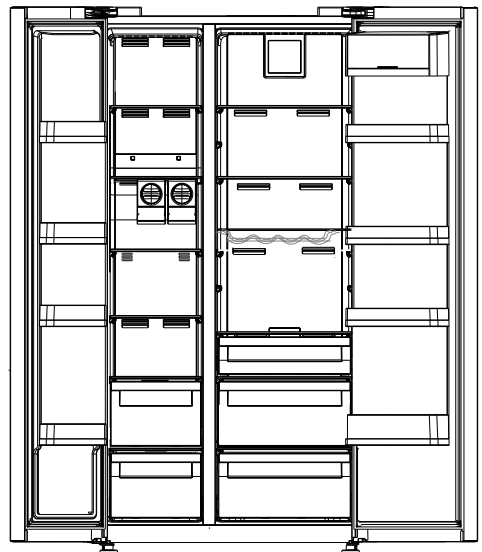

Μετά τη σύνδεση του φίλτρου, μη χρησιμοποιήσετε τα πρώτα 10 ποτήρια νερού.

Εγκατάσταση

3. Τραβήξτε και αφαιρέστε το κάλυμμα παράκαμψης φίλτρου νερού.



Μπορεί να τρέξουν λίγες σταγόνες νερού αφού αφαιρέσετε το κάλυμμα, αυτό είναι φυσιολογικό.

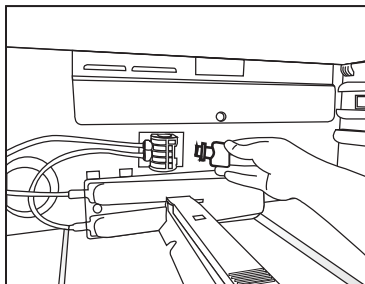

4. Τοποθετήστε το κάλυμμα φίλτρου νερού μέσα στο μηχανισμό και πιέστε το να ασφαλίσει στη θέση του.

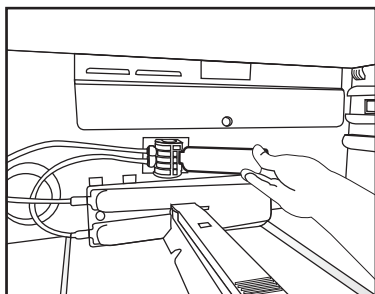

5. Πατήστε πάλι το κουμπί “Πάγος” (Ice) στην οθόνη για να ακυρώσετε τη λειτουργία “Παραγωγή πάγου ανενεργή” (Ice Off).



Το φίλτρο νερού θα καθαρίζει το νερό από ορισμένα ξένα σωματίδια. Δεν θα αφαιρεί τους μικροοργανισμούς από το νερό.



Σχετικά με την περίοδο αντικατάστασης του φίλτρου ανατρέξτε στην ενότητα 5.2.

4 Προετοιμασία

4.1. Τι να κάνετε για εξοικονόμηση ενέργειας



Η σύνδεση του προϊόντος σε ηλεκτρονικά συστήματα εξοικονόμησης ενέργειας είναι επιβλαβής, γιατί μπορεί να προξενήσει ζημιά στο προϊόν.

- Μην κρατάτε τις πόρτες του ψυγείου ανοικτές για πολλή ώρα.
- Μην τοποθετείτε μέσα στο ψυγείο ζεστά τρόφιμα ή ποτά.
- Μη γεμίζετε υπερβολικά το ψυγείο. Αν εμποδίζετε την εσωτερική ροή του αέρα θα μειωθεί η ψυκτική του ικανότητα.
- Η τιμή κατανάλωσης ενέργειας που καθορίστηκε για το ψυγείο μετρήθηκε αφού είχε αφαιρεθεί το πάνω ράφι του θαλάμου κατάψυξης, με τα άλλα ράφια και τα κατώτατα συρτάρια στις θέσεις τους και υπό μέγιστο φορτίο. Το πάνω γυάλινο ράφι μπορεί να χρησιμοποιηθεί, ανάλογα με το σχήμα και το μέγεθος των τροφίμων που θα καταψυχθούν.
- Ανάλογα με τα χαρακτηριστικά του προϊόντος: η απόψυξη των κατεψυγμένων τροφίμων στο θάλαμο συντήρησης θα διασφαλίσει εξοικονόμηση ενέργειας και θα διατηρήσει την ποιότητα των τροφίμων.
- Βεβαιωθείτε ότι τα τρόφιμα δεν είναι σε επαφή με τον αισθητήρα θερμοκρασίας θαλάμου συντήρησης που περιγράφεται παρακάτω.

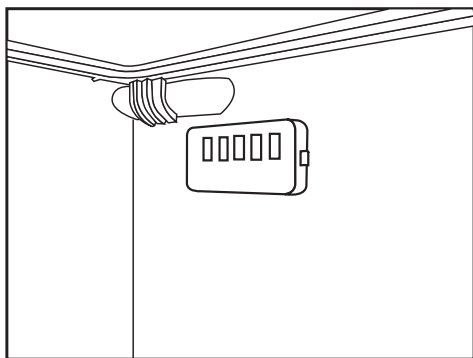

4.2. Πρώτη χρήση

Πριν χρησιμοποιήσετε το ψυγείο σας, βεβαιωθείτε ότι έχουν γίνει οι κατάλληλες προετοιμασίες σύμφωνα με τις οδηγίες στις ενότητες "Οδηγίες για την ασφάλεια και το περιβάλλον" και "Εγκατάσταση".

- Αφήστε το προϊόν να λειτουργήσει για 6 ώρες χωρίς να έχετε τοποθετήσει τρόφιμα και μην ανοίξετε την πόρτα, εκτός αν αυτό είναι απολύτως απαραίτητο.



Όταν ενεργοποιείται ο συμπιεστής θα ακούγεται ένας ήχος. Είναι φυσιολογικό να ακούγεται κάποιος ήχος ακόμα και όταν δεν είναι ενεργός ο συμπιεστής, ο ήχος αυτός οφείλεται στα συμπιεσμένα υγρά και αέρια μέσα στο ψυκτικό σύστημα.



Είναι φυσιολογικό οι μπροστινές πλευρές του ψυγείου να είναι θερμές. Αυτές οι περιοχές είναι σχεδιασμένες να θερμαίνονται για την αποτροπή συμπύκνωσης.

5 Χρήση του προϊόντος

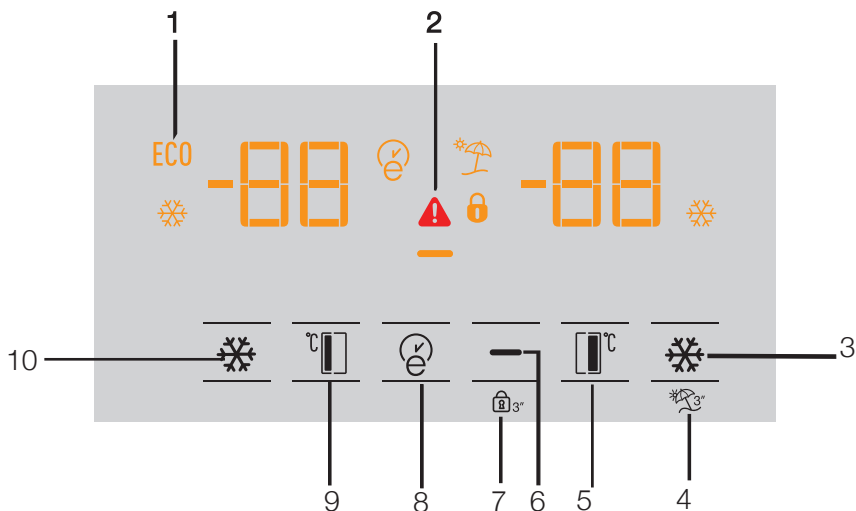

- 1- Οικονομική χρήση
- 2- Ειδοποίηση υψηλής θερμοκρασίας / βλάβης
- 3- Ταχεία ψύξη
- 4- Λειτουργία διακοπών
- 5- Ρύθμιση θερμοκρασίας θαλάμου συντήρησης
- 6- Εξοικονόμηση ενέργειας (ενδείξεις ανενεργές)
- 7- Κλείδωμα πληκτρολογίου
- 8- Eco-fuzzy
- 9- Ρύθμιση θερμοκρασίας θαλάμου συντήρησης
- 10- Ταχεία κατάψυξη



***προαιρετικός εξοπλισμός:** Οι εικόνες σε αυτές τις οδηγίες χρήσης είναι σχηματικές και μπορεί να μην ταιριάζουν ακριβώς στο προϊόν σας. Αν το προϊόν σας δεν περιλαμβάνει τα σχετικά εξαρτήματα, οι πληροφορίες αφορούν άλλα μοντέλα.

Χρήση του προϊόντος

1. Οικονομική χρήση

Η ένδειξη αυτή θα ανάψει όταν ο θάλαμος κατάψυξης έχει οριστεί σε -18°C , την πιο οικονομική ρύθμιση. (ECO) Η ένδειξη οικονομικής χρήσης θα απενεργοποιηθεί όταν επιλεγεί η λειτουργία ταχείας ψύξης ή ταχείας κατάψυξης.



2. Ειδοποίηση υψηλής θερμοκρασίας / βλάβης

Αυτή η ένδειξη () θα ανάψει σε περίπτωση σφαλμάτων θερμοκρασίας ή ειδοποιήσεων για βλάβες. Αν δείτε ότι αυτή η ένδειξη είναι αναμμένη, ανατρέξτε στην ενότητα "προτεινόμενες λύσεις για προβλήματα" σε αυτές τις οδηγίες χρήσης.

3. Ταχεία ψύξη

Όταν είναι ενεργοποιημένη η λειτουργία ταχείας ψύξης, θα ανάψει η ένδειξη ταχείας ψύξης () και η ένδειξη θερμοκρασίας συντήρησης θα εμφανίζει την τιμή 1. Πατήστε πάλι το κουμπί Ταχείας ψύξης για να ακυρώσετε αυτή τη λειτουργία. Η ένδειξη Ταχείας ψύξης θα απενεργοποιηθεί και θα επιστρέψει στην κανονική ρύθμιση. Η λειτουργία ταχείας ψύξης θα ακυρωθεί αυτόματα μετά από 1 ώρα, εκτός αν ακυρωθεί νωρίτερα από το χρήστη. Για να ψύξετε μια μεγάλη ποσότητα νωπών τροφίμων, πατήστε το κουμπί ταχείας ψύξης πριν τοποθετήσετε τα τρόφιμα στο θάλαμο συντήρησης.



4. Λειτουργία διακοπών

Για να ενεργοποιήσετε τη λειτουργία Διακοπών, πατήστε το κουμπί (4) για () 3 δευτερόλεπτα. Έτσι θα ενεργοποιηθεί η ένδειξη λειτουργίας Διακοπών (). Όταν είναι ενεργή η λειτουργία Διακοπών, η ένδειξη θερμοκρασίας θαλάμου συντήρησης δείχνει "- -" και δεν θα υπάρχει ενεργή λειτουργία ψύξης στο θάλαμο συντήρησης. Αυτή η λειτουργία δεν είναι κατάλληλη για διατήρηση τροφίμων στο θάλαμο συντήρησης. Οι άλλοι θάλαμοι θα διατηρήσουν την ψύξη τους σύμφωνα με τη ρυθμισμένη θερμοκρασία του εκάστοτε θαλάμου. Για να ακυρώσετε αυτή τη λειτουργία, πατήστε πάλι το κουμπί λειτουργίας διακοπών.



5. Ρύθμιση θερμοκρασίας θαλάμου συντήρησης

Αφού πατήσετε το κουμπί (5), η θερμοκρασία θαλάμου συντήρησης μπορεί να ρυθμιστεί αντίστοιχα σε τιμή θερμοκρασίας 8,7,6,5,4,3,2 και 1 αντίστοιχα. ()

6. Εξοικονόμηση ενέργειας (ενδείξεις ανενεργές)

Αν πατήσετε αυτό το κουμπί () θα ανάψει η ένδειξη εξοικονόμησης ενέργειας () και θα ενεργοποιηθεί η λειτουργία Εξοικονόμησης ενέργειας. Η ενεργοποίηση της λειτουργίας εξοικονόμησης ενέργειας θα απενεργοποιήσει όλες τις άλλες ενδείξεις στον πίνακα ενδείξεων. Όταν είναι ενεργή η λειτουργία εξοικονόμησης ενέργειας, αν πατήσετε οποιοδήποτε κουμπί ή ανοίξετε την πόρτα θα απενεργοποιηθεί η λειτουργία εξοικονόμησης ενέργειας και οι ενδείξεις στον πίνακα θα επιστρέψουν στο κανονικό. Αν πατήσετε πάλι αυτό το κουμπί () θα σβήσει η ένδειξη εξοικονόμησης ενέργειας και θα απενεργοποιηθεί η λειτουργία εξοικονόμησης ενέργειας.

7. Κλειδωμα πληκτρολογίου

Πατήστε το κουμπί κλειδώματος πληκτρολογίου () για 3 δευτερόλεπτα. Θα ανάψει η ένδειξη κλειδώματος πληκτρολογίου () και θα ενεργοποιηθεί το κλειδωμα πληκτρολογίου. Τα κουμπιά θα είναι ανενεργά όταν είναι ενεργοποιημένο το κλειδωμα πληκτρολογίου. Πατήστε πάλι το κουμπί Κλειδώματος πληκτρολογίου για 3 δευτερόλεπτα. Το σήμα κλειδώματος πληκτρολογίου θα σβήσει και θα ακυρωθεί η λειτουργία κλειδώματος πληκτρολογίου. Πατήστε το κουμπί κλειδώματος πληκτρολογίου () για να αποφύγετε την αλλαγή των ρυθμίσεων θερμοκρασίας του ψυγείου.

8. Eco-fuzzy

Για να ενεργοποιήσετε τη λειτουργία eco-fuzzy, πατήστε και κρατήστε πατημένο για 1 δευτερόλεπτα το κουμπί eco-fuzzy. Όταν είναι ενεργή αυτή η λειτουργία, η κατάψυξη θα μεταβεί σε οικονομική λειτουργία μετά από τουλάχιστον 6 ώρες και θα ανάψει η ένδειξη οικονομικής χρήσης. (E) Για να απενεργοποιήσετε τη λειτουργία eco-fuzzy, πατήστε και κρατήστε πατημένο για 3 δευτερόλεπτα το κουμπί της λειτουργίας eco-fuzzy.

Η ένδειξη θα ανάψει μετά από 6 ώρες όταν είναι ενεργή η λειτουργία eco-fuzzy.

9. Ρύθμιση θερμοκρασίας θαλάμου συντήρησης

Η θερμοκρασία στο θάλαμο κατάψυξης είναι ρυθμιζόμενη. Αν πατήσετε το κουμπί (9) θα ενεργοποιηθεί η δυνατότητά σας ρύθμισης της θερμοκρασίας θαλάμου κατάψυξης σε -18,-19, -20, -21, -22, -23 και -24 βαθμούς.

10. Ταχεία κατάψυξη

Για ταχεία κατάψυξη, πατήστε το κουμπί (10). Έτσι θα ενεργοποιηθεί η ένδειξη ταχείας κατάψυξης (XX).

Όταν είναι ενεργοποιημένη η λειτουργία ταχείας κατάψυξης, θα ανάψει η ένδειξη ταχείας κατάψυξης (XX) και η ένδειξη θερμοκρασίας θαλάμου κατάψυξης θα εμφανίζει την τιμή -27.

Πατήστε πάλι το κουμπί Ταχείας κατάψυξης (XX) για να ακυρώσετε αυτή τη λειτουργία. Η ένδειξη Ταχείας κατάψυξης θα απενεργοποιηθεί και θα επιστρέψει στην κανονική ρύθμιση. Η λειτουργία ταχείας κατάψυξης θα ακυρωθεί αυτόματα μετά από 24 ώρες, εκτός αν ακυρωθεί νωρίτερα από το χρήστη. Για να καταψύξετε μια μεγάλη ποσότητα νωπών τροφίμων, πατήστε το κουμπί ταχείας κατάψυξης πριν τοποθετήσετε τα τρόφιμα στο θάλαμο κατάψυξης.

5.1. Ενεργοποίηση της ειδοποίησης αντικατάστασης φίλτρου νερού

(Για προϊόντα συνδεδεμένα στο δίκτυο νερού που περιλαμβάνουν και φίλτρο)

Η ειδοποίησης αντικατάστασης φίλτρου νερού ρυθμίζεται όπως περιγράφεται παρακάτω.

1. Πατήστε το κουμπί A (κλείδωμα πληκτρολογίου) ενώ είναι σε λειτουργία το ψυγείο.

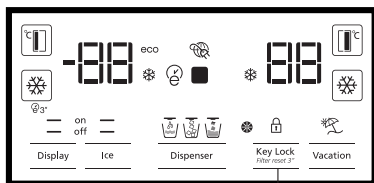

A

2. Κατόπιν πατήστε αντίστοιχα τα ακόλουθα κουμπιά

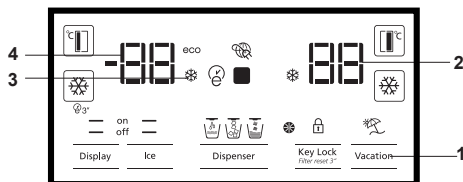

1. Κουμπί διακοπών
2. Κουμπί ρύθμισης θερμοκρασίας συντήρησης
3. Κουμπί ρύθμισης ταχείας ψύξης
4. Κουμπί ρύθμισης θερμοκρασίας κατάψυξης

Αν τα κουμπιά δεν πατηθούν στη σωστή σειρά, η ένδειξη του κουμπιού I θα σβήσει, θα ακουστεί μια σύντομη ηχητική ειδοποίηση και η ένδειξη ειδοποίησης αντικατάστασης φίλτρου θα ανάψει.

Από προεπιλογή η λειτουργία αυτόματου υπολογισμού της ωφέλιμης ζωής του φίλτρου είναι ανενεργή από προεπιλογή. Αυτή η λειτουργία πρέπει να ενεργοποιηθεί για προϊόντα που περιλαμβάνουν φίλτρο. Το ψυγείο σας θα υποδείξει αυτόματα την περίοδο αντικατάστασης φίλτρου μετά από 6 μήνες. Η επανάληψη αυτής της διαδικασίας όταν είναι ενεργός ο αυτόματος υπολογισμός ωφέλιμης ζωής του φίλτρου, θα ακυρώσει αυτή τη λειτουργία.

5.2. Διαμέρισμα μηδέν βαθμών (Προαιρ.)

Χρησιμοποιείτε αυτό το διαμέρισμα για να διατηρείτε αλλαντικά σε χαμηλότερες θερμοκρασίας ή προϊόντα κρέατος για άμεση κατανάλωση. Μην τοποθετείτε φρούτα και λαχανικά σε αυτό το διαμέρισμα. Μπορείτε να επεκτείνετε τον εσωτερικό όγκο του προϊόντος αφαιρώντας οποιοδήποτε από τα διαμερίσματα μηδέν βαθμών. Για να αφαιρέσετε το διαμέρισμα, απλά τραβήξτε το εμπρός, ανυψώστε το και τραβήξτε το έξω.

5.3. Συρτάρι λαχανικών

Το συρτάρι λαχανικών του ψυγείου έχει σχεδιαστεί ώστε να διατηρεί φρέσκα τα λαχανικά διατηρώντας την υγρασία. Για το σκοπό αυτό, η συνολική κυκλοφορία ψυχρού αέρα γίνεται πιο έντονη στο συρτάρι λαχανικών. Διατηρείτε τα φρούτα και λαχανικά σε αυτό το διαμέρισμα. Διατηρείτε τα πράσινα λαχανικά και τα φρούτα ξεχωριστά, για να παρατείνετε τη ζωή τους.

5.4. Μπλε φως (Προαιρ.)

Τα συρτάρια λαχανικών του προϊόντος περιλαμβάνουν μπλε φως. Τα λαχανικά στο συρτάρι θα συνεχίσουν τη φωτοσύνθεση υπό τη επίδραση του μήκους κύματος του μπλε φωτός και θα παραμείνουν ζωντανά και φρέσκα.

5.5. Ιονιστής (Προαιρ.)

Το σύστημα ιονιστή στον αγωγό αέρα του θαλάμου συντήρησης χρησιμεύει για τον ιονισμό του αέρα. Η εκπομπή αρνητικών ιόντων θα εξουδετερώνει βακτηρίδια και άλλα μόρια που προκαλούν δυσάρεστες οσμές.

5.6. Φίλτρο οσμών (προαιρ.)

Το φίλτρο οσμών στον αγωγό αέρα του θαλάμου συντήρησης χρησιμεύει για την αποτροπή του σχηματισμού ανεπιθύμητων οσμών.

5.7. Icematic και κουτί φύλαξης πάγου (Προαιρ.)

Γεμίστε το σύστημα Icematic με νερό και τοποθετήστε το στη θέση του. Ο πάγος θα είναι έτοιμος μετά από περίπου δύο ώρες. Μην αφαιρέσετε το Icematic για να πάρετε τον πάγο.

Γυρίστε τα κουμπιά στους θαλάμους πάγου στη δεξιά πλευρά κατά 90°. Ο πάγος θα πέσει από κάτω, στο κουτί φύλαξης πάγου. Τότε μπορείτε να αφαιρέσετε το κουτί φύλαξης πάγου και να σεβρίσετε τον πάγο.



Το κουτί φύλαξης του πάγου προορίζεται μόνο για την αποθήκευση πάγου. Μην το γεμίζετε με νερό. Αν το κάνετε, θα προκληθεί θραύση του.

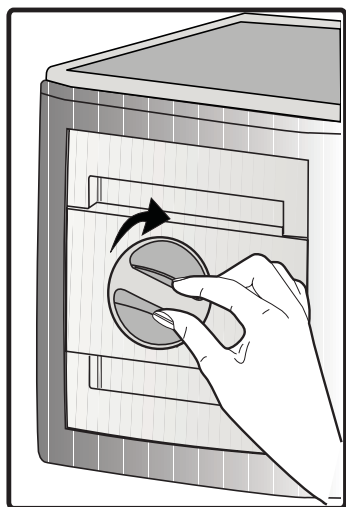

Χρήση του προϊόντος

5.8. Κατάψυξη νωπών τροφίμων

- Για να διατηρηθεί η ποιότητα των τροφίμων, τα είδη που τοποθετούνται μέσα στο θάλαμο συντήρησης πρέπει να καταψύχονται όσο το δυνατόν πιο γρήγορα, χρησιμοποιείτε τη λειτουργία ταχείας κατάψυξης.
- Η κατάψυξη των τροφίμων όταν είναι φρέσκα θα επεκτείνει το χρόνο φύλαξης στο θάλαμο κατάψυξης.
- Συσκευάζετε τα τρόφιμα σε αεροστεγείς συσκευασίες και καλά σφραγισμένα.
- Να βεβαιώνετε ότι τα τρόφιμα έχουν συσκευαστεί πριν τοποθετηθούν μέσα στην κατάψυξη. Να χρησιμοποιείτε δοχεία για κατάψυξη, αλουμινόχαρτο και χαρτί μη διαπερατό στην υγρασία, πλαστικές σακούλες ή παρόμοια υλικά συσκευασίας αντί για το παραδοσιακό χαρτί συσκευασίας.
- Αναγράψτε σε κάθε συσκευασία τροφίμων την ημερομηνία πριν την καταψύξετε. Έτσι θα μπορείτε εύκολα να διαπιστώσετε τη φρεσκάδα κάθε πακέτου, κάθε φορά που ανοίγετε την κατάψυξη. Διατηρείτε τα πιο παλιά είδη στο μπροστινό μέρος για να βεβαιωθείτε ότι θα χρησιμοποιηθούν πρώτα.
- Τα κατεψυγμένα τρόφιμα πρέπει να χρησιμοποιούνται αμέσως μετά την απόψυξη και δεν θα πρέπει να καταψύχονται πάλι.
- Μην καταψύχετε μεγάλες ποσότητες τροφίμων ταυτόχρονα.

5.9. Υποδείξεις για τη φύλαξη κατεψυγμένων τροφίμων

Η θερμοκρασία στο θάλαμο πρέπει να ρυθμιστεί σε τουλάχιστον -18°C .

1. Τοποθετήστε τα τρόφιμα στον καταψύκτη όσο το δυνατόν γρηγορότερα, για να αποφευχθεί η απόψυξη.
2. Πριν τα τοποθετήσετε στην κατάψυξη, ελέγξτε την “Ημερομηνία Λήξης” που αναγράφεται στη συσκευασία για να βεβαιωθείτε ότι δεν έχουν λήξει.
3. Βεβαιωθείτε ότι δεν υπάρχουν ζημιές στη συσκευασία των τροφίμων.

5.10. Λεπτομέρειες για τη βαθιά κατάψυξη

Σύμφωνα με τα πρότυπα IEC 62552, ο θάλαμος κατάψυξης πρέπει να έχει τουλάχιστον τη δυναμικότητα κατάψυξης 4,5 κιλών τροφίμων στους -18°C ή χαμηλότερες θερμοκρασίες σε 24 ώρες για κάθε 100 λίτρα όγκου του θαλάμου κατάψυξης. Τα τρόφιμα μπορούν να διατηρηθούν για παρατεταμένες περιόδους μόνο σε θερμοκρασίες -18°C ή χαμηλότερες. Μπορείτε να διατηρήσετε τα τρόφιμα φρέσκα για μήνες (στη βαθιά κατάψυξη σε ή κάτω από θερμοκρασίες -18°C).

Τα προς κατάψυξη τρόφιμα δεν πρέπει να έρχονται σε επαφή με τα ήδη καταψυγμένα τρόφιμα, για την αποφυγή μερικής απόψυξης των δευτέρων.

Ρύθμιση θαλάμου Κατάψυξης	Ρύθμιση θαλάμου Συντήρησης	Περιγραφές
-18°C	4°C	Αυτή είναι η προεπιλεγμένη, συνιστώμενη ρύθμιση.
$-20, -22$ ή -24°C	4°C	Αυτές οι ρυθμίσεις συνιστώνται για θερμοκρασίες περιβάλλοντος που δεν υπερβαίνουν τους 30°C .
Hızlı Dondur	4°C	Χρησιμοποιείτε αυτή τη ρύθμιση για να καταψύξετε τρόφιμα σε σύντομο χρόνο, το προϊόν θα επανέλθει στις προηγούμενες ρυθμίσεις όταν ολοκληρωθεί η διαδικασία.
-18°C ή χαμηλότερη θερμοκρασία	2°C	Χρησιμοποιείτε αυτές τις ρυθμίσεις αν πιστεύετε ότι ο θάλαμος συντήρησης δεν είναι αρκετά κρύος, λόγω της θερμοκρασίας περιβάλλοντος ή συχνού ανοίγματος της πόρτας. Ψυγείο / Οδηγίες Χρήσης

Βράστε τα λαχανικά και φιλτράρετε το νερό για να επεκτείνετε το χρόνο φύλαξης των κατεψυγμένων. Τοποθετείτε τα τρόφιμα σε αεροστεγείς συσκευασίες αφού τα φιλτράρετε και τοποθετήστε τα στην κατάψυξη. Μπανάνες, ντομάτες, μαρούλι, σέλινο, βραστά αυγά, πατάτες και παρόμοια τρόφιμα δεν πρέπει να καταψύχονται. Η κατάψυξη αυτών των τροφίμων απλά θα προκαλέσει μείωση της διατροφικής αξίας και της ποιότητας των τροφίμων, καθώς και ενδεχόμενη αλλοίωση που είναι επιβλαβής για την υγεία.

5.11. Τοποθέτηση των τροφίμων

Ράφια θαλάμου κατάψυξης Ράφια θαλάμου	Διάφορα κατεψυγμένα τρόφιμα περιλαμβανομένου κρέατος, ψαριών, παγωτού, λαχανικών κλπ.
συντήρησης Ράφια πόρτας	Τρόφιμα μέσα σε σκεύη, σκεπασμένα πιάτα και σκεπασμένες θήκες, αυγά (σε σκεπασμένες θήκες)
συντήρησης Συρτάρι λαχανικών	Μικρά και συσκευασμένα τρόφιμα ή ποτά
θαλάμου	Φρούτα και λαχανικά
Διαμέρισμα νωπών τροφίμων	Ντελικατέσεν (είδη πρωινού, προϊόντα κρέατος για άμεση κατανάλωση)

5.12. Ειδοποίηση ανοικτής πόρτας (προαιρ.)

Θα ακουστεί μια ηχητική ειδοποίηση αν η πόρτα του προϊόντος παραμείνει ανοικτή για 1 λεπτό. Η ηχητική ειδοποίηση θα σταματήσει όταν κλείσετε την πόρτα ή πατήσετε οποιοδήποτε κουμπί στην οθόνη (αν διατίθεται).

5.13. Εσωτερικό φως

Για το εσωτερικό φως χρησιμοποιείται μια λάμπα τύπου LED. Για οποιαδήποτε προβλήματα με αυτή τη λάμπα απευθυνθείτε στο εξουσιοδοτημένο σέρβις.

6 Συντήρηση και καθαρισμός

Ο τακτικός καθαρισμός του προϊόντος θα επιμηκύνει την ωφέλιμη διάρκεια ζωής του.



ΠΡΟΕΙΔΟΠΟΙΗΣΗ: Αποσυνδέστε το ψυγείο από το ρεύμα δικτύου πριν τον καθαρισμό.

- Μη χρησιμοποιείτε εργαλεία που είναι αιχμηρά ή χαράζουν, σαπούνι, οικιακά καθαριστικά, απορρυπαντικά, αέριο, βενζίνη, αραιωτικά και παρόμοιες ουσίες για τον καθαρισμό.
- Διαλύστε μια κουταλιά του γλυκού μαγειρικής σόδας σε νερό. Υγράνετε στο νερό αυτό ένα πανί και στύψτε το. Σκουπίστε τη συσκευή με αυτό το πανί και στεγνώστε το σχολαστικά.
- Προσέξτε να κρατήσετε το νερό μακριά από το κάλυμμα της λάμπας και άλλα ηλεκτρικά εξαρτήματα.
- Καθαρίστε την πόρτα χρησιμοποιώντας ένα υγρό πανί. Αφαιρέστε όλα τα είδη μέσα από το ψυγείο για να αφαιρέσετε την πόρτα και τα ράφια των θαλάμων. Ανυψώστε τα ράφια πόρτας για να τα αποσυνδέσετε. Καθαρίστε και στεγνώστε τα ράφια, και κατόπιν επανατοποθετήστε τα συρτά από το πάνω μέρος.
- Μη χρησιμοποιείτε χλωρίνη ή καθαριστικά προϊόντα στην εξωτερική επιφάνεια και στα επιχρωμιωμένα μέρη του προϊόντος. Η χλωρίνη θα προκαλέσει σκουριά σε τέτοιες μεταλλικές επιφάνειες.

6.1. Αποτροπή δυσάρεστων οσμών

Το προϊόν κατασκευάζεται χωρίς υλικά που αναδίδουν οσμές. Ωστόσο, η φύλαξη των τροφίμων σε ακατάλληλα τμήματα και ο ακατάλληλος καθαρισμός των εσωτερικών επιφανειών μπορεί να έχει ως αποτέλεσμα ανάπτυξη δυσάρεστων οσμών.

Για να το αποφύγετε αυτό, καθαρίζετε το εσωτερικό με διάλυμα μαγειρικής σόδας σε νερό κάθε 15 ημέρες.

- Να διατηρείτε τα τρόφιμα σε κλειστά δοχεία. Από τα μη σφραγισμένα τρόφιμα μπορεί να εξαπλωθούν μικροοργανισμοί και να προκληθούν δυσάρεστες οσμές.
- Μην τοποθετείτε μέσα στο ψυγείο ληγμένα και αλλοιωμένα τρόφιμα.

6.2. Προστασία των πλαστικών επιφανειών

Αν χυθεί λάδι στις πλαστικές επιφάνειες μπορεί να προκληθεί ζημιά στην επιφάνεια και πρέπει να καθαρίζονται άμεσα με χλιαρό νερό.

7 Επίλυση προβλημάτων

Ελέγξτε αυτή τη λίστα πριν απευθυνθείτε στο σέρβις. Αν το κάνετε αυτό θα εξοικονομήσετε χρόνο και χρήματα. Αυτή η λίστα περιλαμβάνει συχνά παράπονα που δεν έχουν σχέση με ελαττωματική εργασία ή υλικά. Ορισμένες λειτουργίες που αναφέρονται εδώ ίσως να μην έχουν εφαρμογή στο προϊόν σας.

Το ψυγείο δεν λειτουργεί.

- Το φιν ρευματοληψίας δεν έχει εισαχθεί πλήρως. >>> *Συνδέστε το ώστε να εισέλθει πλήρως στην πρίζα.*
- Έχει καεί η ασφάλεια που συνδέεται στην πρίζα που τροφοδοτεί το προϊόν ή η γενική ασφάλεια. >>> *Ελέγξτε τις ασφάλειες.*

Συμπύκνωση στο πλευρικό τοίχωμα του θαλάμου συντήρησης (MULTI ZONE, COOL, CONTROL και FLEXI ZONE).

- Το περιβάλλον είναι πολύ κρύο. >>> *Μην εγκαταστήσετε το προϊόν σε περιβάλλον με θερμοκρασία κάτω από -5°C.*
- Η πόρτα ανοιγόταν πολύ συχνά >>> *Προσέξτε να μην ανοίγετε πολύ συχνά την πόρτα του προϊόντος.*
- Το περιβάλλον είναι πολύ υγρό. >>> *Μην εγκαταστήσετε το προϊόν σε υγρό περιβάλλον.*
- Τρόφιμα που περιέχουν υγρά φυλάσσονται σε ανοικτά δοχεία. >>> *Να διατηρείτε τα τρόφιμα που περιέχουν υγρά σε κλειστά δοχεία.*
- Η πόρτα του προϊόντος έχει μείνει ανοικτή. >>> *Μην κρατάτε την πόρτα του προϊόντος ανοικτή για πολλή ώρα.*
- Ο θερμοστάτης έχει ρυθμιστεί σε πολύ χαμηλή θερμοκρασία. >>> *Ρυθμίστε το θερμοστάτη σε κατάλληλη θερμοκρασία.*

Ο συμπιεστής δεν λειτουργεί.

- Σε περίπτωση αιφνίδιας διακοπής ρεύματος ή αποσύνδεσης του φιν ρευματοληψίας από την πρίζα και επανασύνδεσής του, η πίεση αερίου στο ψυκτικό σύστημα του προϊόντος δεν είναι ισορροπημένη, με αποτέλεσμα να ενεργοποιείται η θερμική προστασία του συμπιεστή. Το προϊόν θα αρχίσει πάλι να λειτουργεί μετά από περίπου 6 λεπτά. Αν η λειτουργία του προϊόντος δεν ξεκινήσει πάλι μετά από αυτό το χρονικό διάστημα, απευθυνθείτε στο σέρβις.
- Η απόψυξη είναι ενεργή. >>> *Αυτό είναι φυσιολογικό για προϊόν με πλήρως αυτόματη απόψυξη. Η απόψυξη διενεργείται περιοδικά.*
- Το προϊόν δεν έχει συνδεθεί στην πρίζα. >>> *Βεβαιωθείτε ότι έχει συνδεθεί το καλώδιο ρεύματος.*
- Η ρύθμιση θερμοκρασίας είναι λανθασμένη. >>> *Επιλέξτε την κατάλληλη ρύθμιση θερμοκρασίας.*
- Έγινε διακοπή ρεύματος. >>> *Το προϊόν θα συνεχίσει να λειτουργεί κανονικά όταν αποκατασταθεί το ρεύμα.*

Ο θόρυβος λειτουργίας του ψυγείου αυξάνεται κατά τη χρήση.

- Η απόδοση λειτουργίας του προϊόντος μπορεί να διαφέρει ανάλογα με τις μεταβολές της θερμοκρασίας περιβάλλοντος. Αυτό είναι φυσιολογικό και δεν αποτελεί δυσλειτουργία.

Το ψυγείο τίθεται σε λειτουργία πολύ συχνά ή όχι για πολύ χρόνο.

Επίλυση προβλημάτων

- Το νέο προϊόν μπορεί να είναι μεγαλύτερο από το προηγούμενο. Τα μεγαλύτερα προϊόντα θα λειτουργούν για μεγαλύτερη χρονική διάρκεια.
- Η θερμοκρασία του δωματίου μπορεί να είναι υψηλή. >>> Το προϊόν κανονικά θα λειτουργεί για μεγαλύτερα χρονικά διαστήματα για μεγαλύτερη θερμοκρασία δωματίου.
- Το προϊόν μπορεί να έχει συνδεθεί πρόσφατα στην πρίζα ή μπορεί να τοποθετήθηκαν νέα τρόφιμα στο εσωτερικό του. >>> Θα χρειαστεί περισσότερος χρόνος για να φθάσει το προϊόν τη ρυθμισμένη θερμοκρασία όταν έχει συνδεθεί πρόσφατα στην πρίζα ή τοποθετήθηκαν νέα τρόφιμα στο εσωτερικό του. Αυτό είναι φυσιολογικό.
- Μπορεί να τοποθετήθηκαν πρόσφατα μεγάλες ποσότητες θερμών τροφίμων μέσα στο προϊόν. >>> Μην τοποθετείτε μέσα στο προϊόν ζεστά τρόφιμα.
- Οι πόρτες ανοίγονταν συχνά ή διατηρήθηκαν ανοικτές για μεγάλες χρονικές περιόδους. >>> Ο ζεστός αέρας που εισέρχεται στο εσωτερικό του, θα κάνει το προϊόν να λειτουργεί για περισσότερο χρόνο. Μην ανοίγετε τις πόρτες πολύ συχνά.
- Η πόρτα κατάψυξης ή συντήρησης μπορεί να είναι μισάνοιχτη. >>> Ελέγξτε ότι οι πόρτες έχουν κλείσει καλά.
- Το προϊόν μπορεί να έχει ρυθμιστεί σε πολύ χαμηλή θερμοκρασία. >>> Ρυθμίστε τη θερμοκρασία σε υψηλότερη θερμοκρασία και περιμένετε να επιτύχει το προϊόν τη ρυθμισμένη θερμοκρασία.
- Η στεγανοποίηση της πόρτας συντήρησης ή κατάψυξης μπορεί να είναι λερωμένη, φθαρμένη, σπασμένη ή να μην εδράζει σωστά. >>> Καθαρίστε ή αντικαταστήστε τη στεγανοποίηση. Αν η στεγανοποίηση της πόρτας έχει υποστεί ζημιά / φθορά, το προϊόν θα λειτουργεί για μεγαλύτερες περιόδους για να διατηρήσει την τρέχουσα θερμοκρασία.

Η θερμοκρασία κατάψυξης είναι πολύ χαμηλή, αλλά η θερμοκρασία της συντήρησης είναι επαρκής.

- Η θερμοκρασία του θαλάμου κατάψυξης έχει ρυθμιστεί σε πολύ μικρή τιμή. >>> Ρυθμίστε τη θερμοκρασία του θαλάμου κατάψυξης σε υψηλότερη τιμή και ελέγξτε πάλι.

Η θερμοκρασία συντήρησης είναι πολύ χαμηλή, αλλά η θερμοκρασία της κατάψυξης είναι επαρκής.

- Η θερμοκρασία του θαλάμου συντήρησης έχει ρυθμιστεί σε πολύ μικρή τιμή. >>> Ρυθμίστε τη θερμοκρασία του θαλάμου συντήρησης σε υψηλότερη τιμή και ελέγξτε πάλι.

Τα τρόφιμα που φυλάσσονται στα συρτάρια του θαλάμου συντήρησης είναι παγωμένα.

- Η θερμοκρασία του θαλάμου συντήρησης έχει ρυθμιστεί σε πολύ μικρή τιμή. >>> Ρυθμίστε τη θερμοκρασία του θαλάμου κατάψυξης σε υψηλότερη τιμή και ελέγξτε πάλι.

Η θερμοκρασία στη συντήρηση ή κατάψυξης είναι πολύ υψηλή.

- Η θερμοκρασία του θαλάμου συντήρησης έχει ρυθμιστεί σε πολύ υψηλή τιμή. >>> Η ρύθμιση της θερμοκρασίας θαλάμου συντήρησης επηρεάζει τη θερμοκρασία θαλάμου κατάψυξης. Αλλάξτε τη θερμοκρασία του θαλάμου συντήρησης ή κατάψυξης και περιμένετε έως ότου οι αντίστοιχοι θάλαμοι έχουν επιτύχει το ρυθμισμένο επίπεδο θερμοκρασίας.
- Οι πόρτες ανοίγονταν συχνά ή διατηρήθηκαν ανοικτές για μεγάλες χρονικές περιόδους. >>> Μην ανοίγετε τις πόρτες πολύ συχνά.
- Η πόρτα μπορεί να είναι μισάνοιχτη. >>> Κλείστε τελείως την πόρτα.
- Το προϊόν μπορεί να έχει συνδεθεί πρόσφατα στην πρίζα ή μπορεί να τοποθετήθηκαν νέα τρόφιμα στο εσωτερικό του. >>> Αυτό είναι φυσιολογικό. Θα χρειαστεί περισσότερος χρόνος για να φθάσει το προϊόν τη ρυθμισμένη θερμοκρασία όταν έχει συνδεθεί πρόσφατα στην πρίζα ή τοποθετήθηκαν νέα τρόφιμα στο εσωτερικό του.
- Μπορεί να τοποθετήθηκαν πρόσφατα μεγάλες ποσότητες θερμών τροφίμων μέσα στο προϊόν. >>> Μην τοποθετείτε μέσα στο προϊόν ζεστά τρόφιμα.

Επίλυση προβλημάτων

Ταλάντευση ή θόρυβος

- Το δάπεδο δεν είναι επίπεδο, οριζόντιο και ανθεκτικό. >>> *Αν το προϊόν ταλαντεύεται όταν το μετακινείτε αργά, ρυθμίστε τα πόδια για να ισορροπήσετε το προϊόν. Επίσης βεβαιωθείτε ότι το δάπεδο έχει αρκετή φέρουσα ικανότητα ώστε να αντέχει το προϊόν.*
- Οποιαδήποτε είδη έχουν τοποθετηθεί πάνω στο προϊόν μπορεί να προκαλέσουν θόρυβο. >>> *Αφαιρέστε οποιαδήποτε είδη έχουν τοποθετηθεί πάνω στο προϊόν.*

Το προϊόν παράγει θόρυβο ροής ή ψεκασμού υγρού κλπ.

- Οι αρχές λειτουργίας του προϊόντος περιλαμβάνουν ροή υγρού και αερίου. >>> *Αυτό είναι φυσιολογικό και δεν αποτελεί δυσλειτουργία.*

Ακούγεται φύσημα αέρα από το προϊόν.

- Το προϊόν χρησιμοποιεί έναν ανεμιστήρα για τη διαδικασία ψύξης. Αυτό είναι φυσιολογικό και δεν αποτελεί δυσλειτουργία.

Υπάρχει συμπύκνωση στα εσωτερικά τοιχώματα του προϊόντος.

- Ο θερμός ή υγρός καιρός μπορεί να αυξήσει τη συσσώρευση πάγου και τη συμπύκνωση. Αυτό είναι φυσιολογικό και δεν αποτελεί δυσλειτουργία.
- Οι πόρτες ανοίγονται συχνά ή διατηρήθηκαν ανοικτές για μεγάλες χρονικές περιόδους. >>> *Μην ανοίγετε τις πόρτες πολύ συχνά, αν κάποια πόρτα είναι ανοικτή, κλείστε την.*
- Η πόρτα μπορεί να είναι μισάνοιχτη. >>> *Κλείστε τελείως την πόρτα.*

Υπάρχει συμπύκνωση στα εξωτερικά τοιχώματα του προϊόντος ή ανάμεσα στις πόρτες.

- Ο καιρός μπορεί να είναι υγρός, αυτό είναι πολύ φυσιολογικό σε κρύο καιρό. >>> *Η συμπύκνωση θα πάψει όταν μειωθεί η υγρασία.*

Δυσωσμία στο εσωτερικό.

- Το προϊόν δεν καθαρίζεται τακτικά. >>> *Καθαρίζετε το εσωτερικό τακτικά με σφουγγάρι, χλιαρό νερό και διάλυμα μαγειρικής σόδας σε νερό.*
- Ορισμένες συσκευασίες και υλικά συσκευασίας μπορεί να παράγουν οσμές. >>> *Χρησιμοποιείτε δοχεία και υλικά συσκευασίας που δεν παράγουν οσμές.*
- Τα τρόφιμα τοποθετήθηκαν σε μη σφραγισμένα δοχεία. >>> *Να διατηρείτε τα τρόφιμα σε σφραγισμένα δοχεία Από τα μη σφραγισμένα τρόφιμα μπορεί να εξαπλωθούν μικροοργανισμοί και να προκληθούν δυσάρεστες οσμές.*
- Απομακρύνετε από το προϊόν τυχόν τρόφιμα που έχουν λήξει ή αλλοιωθεί.

Η πόρτα δεν κλείνει.

- Οι συσκευασίες των τροφίμων μπορεί να εμποδίζουν την πόρτα. >>> *Αλλάξτε θέση σε τυχόν είδη που εμποδίζουν τις πόρτες.*
- Το προϊόν δεν στέκεται σε τελείως όρθια θέση στο δάπεδο. >>> *Ρυθμίστε τα πόδια για να ισορροπήσετε σωστά το προϊόν.*
- Το δάπεδο δεν είναι επίπεδο, οριζόντιο και ανθεκτικό. >>> *Βεβαιωθείτε ότι το δάπεδο είναι επίπεδο και οριζόντιο και αρκετά ανθεκτικό για το βάρος του προϊόντος.*

Το συρτάρι λαχανικών έχει σφηνώσει.

- Τα τρόφιμα μπορεί να έρχονται σε επαφή με το άνω τμήμα του συρταριού. >>> *Αναδιοργανώστε τα τρόφιμα μέσα στο συρτάρι.*



ΠΡΟΕΙΔΟΠΟΙΗΣΗ: Αν το πρόβλημα επιμένει αφού ακολουθήσετε τις οδηγίες σε αυτή την ενότητα, απευθυνθείτε στο κατάστημα αγοράς ή σε Εξουσιοδοτημένο σέρβις. Μην επιχειρήσετε να επισκευάσετε μόνοι σας το προϊόν.

Stimate client,

Dorim să obțineți performanțe optime prin utilizarea produsului nostru, care a fost fabricat în unități moderne și verificat conform celor mai riguroase proceduri de control al calității.

În acest scop, înainte de a utiliza produsul, vă rugăm să citiți manualul de utilizare în întregime și să-l păstrați pentru a-l consulta pe viitor. Dacă predați produsul unei alte persoane, oferiți acest manual împreună cu produsul.





Manualul de utilizare asigură utilizarea rapidă și sigură a produsului.

- Citiți manualul de utilizare înainte de instalarea și utilizarea produsului.
- Respectați întotdeauna instrucțiunile aplicabile referitoare la siguranță.
- Păstrați manualul de utilizare la îndemână pentru a-l putea consulta ulterior.
- Citiți și celelalte documente furnizate împreună cu produsul.

Rețineți că instrucțiunile din acest manual se pot aplica și altor modele de produse. Acest manual precizează cu exactitate toate modificările diferitelor modele.

Simboluri și observații

Acest manual de utilizare conține următoarele simboluri:

	Informații importante și sfaturi utile.
	Pericol de moarte și pagube materiale.
	Pericol de electrocutare.
	Ambalajul produsului este fabricat din materiale reciclabile, în conformitate cu Legislația națională privind mediul înconjurător.

Cuprins

1 Instrucțiuni privind siguranța și mediul	3	4 Pregătirea	13
1.1. Informații generale privind siguranța.	3	4.1. Modalități de reducere a consumului de energie electrică	13
1.1.1 Avertisment HC	4	4.2. Prima utilizare.	13
1.1.2 Pentru modelele cu dozator de apă	4	5 Utilizarea produsului	14
1.2. Domeniul de utilizare.	4	5.1. Activarea alertei de înlocuire a filtrului de apă	17
1.3. Siguranța copiilor	4	5.2. Compartiment răcitor (Opțional)	18
1.4. Conformitatea cu Directiva DEEE și eliminarea deșeurilor	4	5.3. Compartiment pentru legume	18
1.5. Conformitatea cu Directiva RoHS	4	5.4. Becul albastru (Opțional)	18
1.6. Informații privind ambalajul	4	5.5. Ionizator (Opțional).	18
2 Frigider	5	5.6. Filtru dezodorizant (opțional)	18
3 Instalarea	6	5.7. Aparatul Icematic și recipientul pentru gheață (Opțional).	19
3.1. Amplasarea pentru instalare	6	5.8. Congelarea alimentelor proaspete	20
3.2. Fixarea penelor de fixare din plastic	6	5.9. Recomandări de păstrare a alimentelor congelate	20
3.3. Reglarea picioarelor.	7	5.10. Detalii privind lada frigorifică.	20
3.4. Alimentarea la rețeaua electrică.	7	5.11. Introducerea alimentelor.	21
3.5. Racordarea la rețeaua de alimentare cu apă (Opțional).	7	5.12. Alertă ușă deschisă (Opțional).	21
3.6. Racordarea furtunului de apă la produs	8	5.13. Lampă interioară	21
3.7. Conectarea la magistrala de apă (Opțional).	8	6 Întreținerea și curățarea	22
3.8. Pentru produsele care folosesc bidoane de apă (Opțional).	9	6.1. Prevenirea mirosurilor neplăcute	22
3.9 Filtru de apă (Opțional)	9	6.2. Protejarea suprafețelor din plastic	22
3.9.1.Fixarea filtrului extern pe perete (Opțional) 10		7 Depanare	23
3.9.2.Filtru intern	11		

1 Instrucțiuni privind siguranța și mediul

Acest capitol descrie instrucțiunile de siguranță necesare pentru a împiedica riscul de vătămare corporală și pagubele materiale. Nerespectarea acestor instrucțiuni va anula toate tipurile de garanție a produsului.

1.1. Informații generale privind siguranța

- Acest produs nu este destinat utilizării de către persoane având capacități fizice, senzoriale și mentale reduse, fără cunoștințe suficiente sau fără experiență, sau de către copii. Aparatul poate fi utilizat de aceste persoane numai dacă sunt supravegheate și dacă au fost instruite de o persoană responsabilă pentru siguranța lor. Nu lăsați copiii să se joace cu acest aparat.
- În caz de funcționare necorespunzătoare, scoateți aparatul din priză.
- După scoaterea aparatului din priză, așteptați cel puțin 5 minute înainte de a-l introduce din nou în priză. Scoateți aparatul din priză când nu îl utilizați. Nu atingeți priza dacă aveți mâinile umede! Nu trageți de cablu când scoateți aparatul din priză, țineți întotdeauna de ștecăr.
- Ștergeți vârful ștecărului cu o cârpă uscată înainte de a-l introduce în priză.
- Nu introduceți frigiderul în priză dacă duza este slăbită.
- Scoateți aparatul din priză în timpul instalării, întreținerii, curățării și reparării.
- Dacă produsul nu se va utiliza o anumită perioadă de timp, scoateți aparatul din priză și scoateți toate alimentele din interior.
- Nu utilizați aburi sau materiale de curățare cu aburi pentru curățarea frigiderului și topirea gheții din interior. Aburul poate intra în contact cu zonele electrice și poate cauza scurtcircuit sau șoc electric!
- Nu spălați aparatul pulverizând sau turnând apă pe acesta! Pericol de electrocutare!
- În caz de nefuncționare, nu utilizați produsul, întrucât poate cauza șocuri electrice. Contactați centrul de service autorizat înainte de a face ceva.
- Introduceți produsul într-o priză cu împământare. Împământarea trebuie realizată de un electrician calificat.

- Dacă produsul este prevăzut cu iluminare cu leduri, contactați un centru de service autorizat pentru înlocuire sau în caz de orice problemă.
- Nu atingeți alimentele congelate dacă aveți mâinile umede! Acestea se pot lipi de mâini!
- Nu introduceți băuturi la sticlă sau la doză în congelator. Acestea pot exploda!
- Puneți lichidele în poziție verticală după ce ați închis bine capacul.
- Nu pulverizați substanțe inflamabile în apropierea aparatului. Pericol de incendiu și explozie.
- Nu păstrați materiale inflamabile și produse cu gaze inflamabile (spray-uri etc.) în frigider.
- Nu amplasați recipiente conținând lichide pe aparat. Pulverizarea apei pe o piesă electrificată poate cauza șoc electric și pericol de incendiu.
- Expunerea aparatului la ploaie, zăpadă, soare și vânt afectează siguranța sistemului electric. Atunci când mutați frigiderul, nu apucați de mâner. Mânerul se poate rupe.
- Aveți grijă să nu vă prindeți orice parte a mâinilor sau a corpului în oricare dintre piesele mobile din interiorul produsului.
- Nu călcați sau nu vă sprijiniți de ușă, sertare și alte piese similare ale frigiderului. Astfel produsul poate cădea, iar piesele se pot deteriora.
- Aveți grijă să nu vă împiedicați de cablul de alimentare.

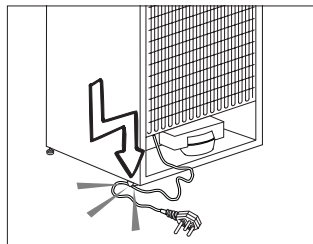

Instrucțiuni privind siguranța și mediul

1.1.1 Avertisment HC

Dacă produsul dvs. este echipat cu un sistem de răcire cu gaz R600a, aveți grijă să nu deteriorați sistemul de răcire și conductele în timpul utilizării și transportării aparatului. Acest gaz este inflamabil. Dacă sistemul de răcire este deteriorat, feriviți produsul de potențialele surse de incendiu și ventilați încăperea imediat.



Tipul de gaz utilizat la produsul dvs. este indicat pe eticheta amplasată în interior, pe partea stângă.

1.1.2 Pentru modelele cu dozator de apă

- Presiunea alimentării cu apă trebuie să fie de minimum 1 bar și de maximum 8 bari.
- A se utiliza numai apă potabilă.

1.2. Domeniul de utilizare

- Acest aparat este destinat uzului casnic. Acesta nu este destinat utilizării în scopuri comerciale.
- Produsul trebuie utilizat numai pentru a păstra alimente și băuturi.
- Nu păstrați în frigider produse sensibile care necesită temperaturi controlate (vaccinuri, medicație sensibilă la căldură, materiale medicale etc.).
- Producătorul nu își asumă răspunderea pentru orice deteriorare cauzată de utilizare sau manipulare incorectă.
- Durata de viață a produsului este de 10 ani. În această perioadă, vor fi asigurate piesele de schimb necesare pentru funcționarea aparatului.

1.3. Siguranța copiilor

- Nu lăsați materialele la îndemâna copiilor.
- Nu permiteți copiilor să se joace cu produsul.
- Dacă ușa este dotată cu o încuietorie, nu lăsați cheia la îndemâna copiilor.

1.4. Conformitatea cu Directiva DEEE și eliminarea deșeurilor

Acest produs este în conformitate cu Directiva UE privind DEEE (2012/19/UE). Acest produs este marcat cu simbolul de sortare selectivă a deșeurilor electrice și electronice (DEEE).



Acest produs a fost fabricat cu piese și materiale de înaltă calitate care pot fi utilizate din nou și sunt potrivite pentru reciclare. Nu eliminați deșeurile produs împreună cu deșeurile menajere normale și alte deșeurii la sfârșitul duratei de viață a produsului.

Predați-l la centrul de colectare pentru reciclarea echipamentelor electrice și electronice. Consultați autoritățile locale pentru a afla despre aceste centre de colectare.

1.5. Conformitatea cu Directiva RoHS

- Acest produs este în conformitate cu Directiva UE privind DEEE (2011/65/UE). Acesta nu conține materiale nocive și interzise specificate în Directivă.

1.6. Informații privind ambalajul

- Materialele de ambalare a produsului sunt fabricate din materiale reciclabile în conformitate cu Reglementările naționale privind mediul. Nu eliminați materialele de ambalare împreună cu deșeurile menajere sau alte deșeurii. Predați-le la punctele de colectare a ambalajelor desemnate de autoritățile locale.

2 Frigider

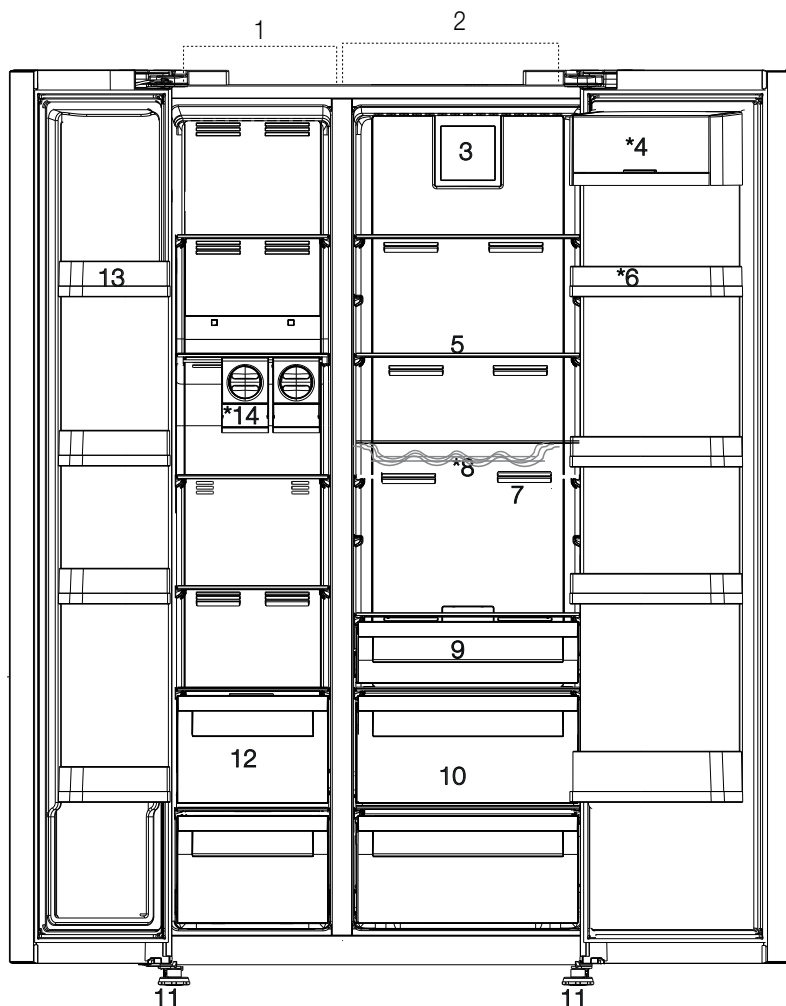

- | | |
|---------------------------------------|--|
| 1- Compartimentul congelatorului | 8- Raft pentru sticle |
| 2- Compartimentul frigiderului | 9- Compartiment răcitor |
| 3- Ventilator | 10- Compartimente pentru legume |
| 4- Compartiment pentru unt-brânzeturi | 11- Picioare reglabile |
| 5- Rafturi din sticlă | 12- Compartimente pentru păstrarea alimentelor congelate |
| 6- Rafturi ușă frigider | 13- Rafturi ușă congelator |
| 7- Filtru dezodorizant | 14- Icematic |



*Opțional: Imaginile din acest manual de utilizare sunt schematice și este posibil să nu fie identice cu produsul dvs. Informațiile pentru componentele care nu există în dotarea produsului achiziționat de dvs. se aplică pentru alte modele.

3.1. Amplasarea pentru instalare

Contactați centrul de service autorizat pentru instalarea produsului. Pentru a pregăti produsul pentru instalare, consultați informațiile din manualul de utilizare și asigurați-vă că utilitățile de energie electrică și apă sunt cele corespunzătoare. În caz contrar, apelați la un electrician și instalator pentru a dispune de toate utilitățile necesare.

	AVERTISMENT: Producătorul nu își asumă răspunderea pentru orice deteriorare cauzată de lucrările realizate de persoanele neautorizate.
	AVERTISMENT: Produsul trebuie scos din priză în timpul instalării. În caz contrar, există pericol de moarte sau de vătămare gravă!
	AVERTISMENT: Dacă ușa încăperii este prea îngustă pentru a permite introducerea produsului, demontați ușa și răsuciți produsul în lateral; dacă acest lucru nu funcționează, contactați centrul de service autorizat.

- Așezați produsul pe o suprafață plană pentru a evita vibrațiile.
- Așezați produsul la cel puțin 30 cm față de plite, cuptor și surse similare de căldură și la cel puțin 5 cm față de cuptoarele electrice.
- Nu expuneți produsul la razele directe ale soarelui sau nu îl păstrați în medii umede.
- Produsul necesită o circulare adecvată a aerului pentru a funcționa eficient. Dacă produsul va fi amplasat într-un alcov, asigurați o distanță de cel puțin 5 cm între produs și tavan și pereți.
- Nu instalați produsul în medii cu temperaturi sub -5°C.

3.2. Fixarea penelor de fixare din plastic

Utilizați penele de fixare din plastic furnizate împreună cu produsul pentru a avea spațiu suficient pentru circulația aerului între produs și perete.

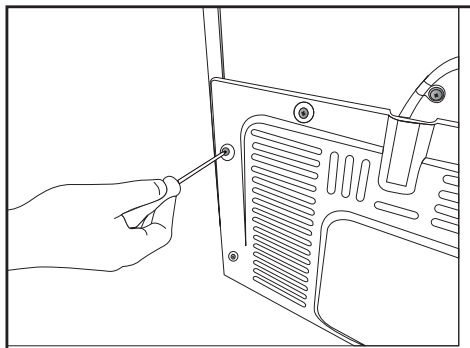

1. Pentru a fixa penele de fixare, îndepărtați șuruburile de pe produs și utilizați șuruburile furnizate împreună cu penele.

2. Fixați 2 pene din plastic pe capacul ventilației indicate cu j în imagine.

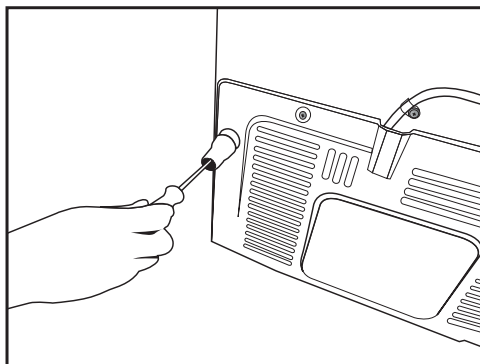

3.3. Reglarea picioarelor

Dacă produsul este instabil, reglați picioarele frontale reglabile răsucind spre dreapta sau stânga.

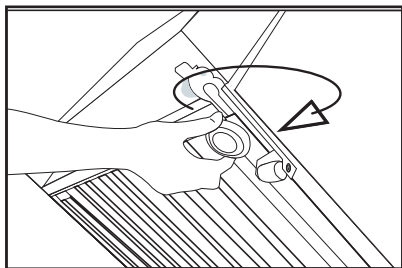
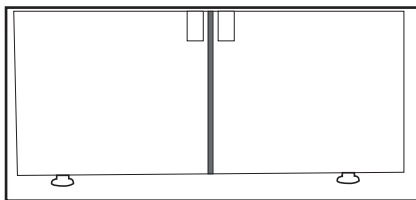

3.4. Alimentarea la rețeaua electrică



AVERTISMENT: Nu utilizați prelungitoare sau multiprize pentru alimentarea la rețeaua electrică.



AVERTISMENT: Cablul de alimentare deteriorat trebuie înlocuit de un centru de service autorizat.



Când amplasați două frigideră în poziție adiacentă, lăsați o distanță de cel puțin 4 cm între cele două unități.

- Societatea noastră nu își va asuma responsabilitatea pentru orice pagube cauzate de utilizarea fără împământare și conectare la rețeaua electrică în conformitate cu reglementările naționale.
- Ștecărul cablului de alimentare trebuie să fie ușor accesibil după instalare.
- Conectați frigiderul la o priză cu împământare cu tensiunea de 220-240 V/50 Hz. Ștecărul trebuie să includă o siguranță de 10-16 A.
- Nu utilizați un triplu-ștecăr cu sau fără prelungitor între priză de perete și frigider.

3.5. Racordarea la rețeaua de alimentare cu apă (Opțional)



AVERTISMENT: Scoateți produsul și pompa de apă (dacă există) din priză în timpul racordării.

Magistrala de apă a produsului, filtrul și conexiunile bidoanelor de apă trebuie asigurate de un centru de service autorizat. Produsul poate fi conectat la un bidon de apă sau direct la magistrala de apă, în funcție de model. Pentru a stabili conexiunea, furtunul de apă trebuie conectat mai întâi la produs.

Verificați pentru a vedea dacă piesele următoare sunt furnizate împreună cu produsul dvs.:

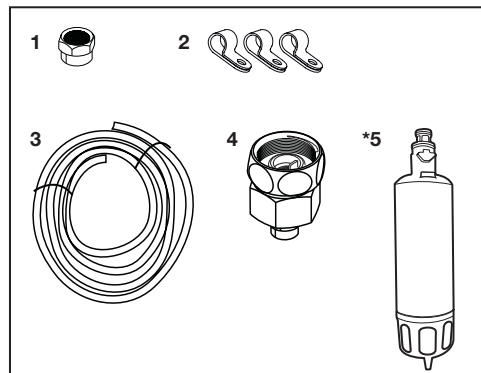

1. Conector (1 bucată): Se utilizează pentru a fixa furtunul de apă în spatele produsului.
2. Clemă furtun (3 bucăți): Se utilizează pentru a fixa furtunul de apă pe perete.
3. Furtun de apă (1 bucată, 5 metri diametru 1/4 inci): Se utilizează pentru racordarea la alimentarea cu apă.
4. Adaptor robinet (1 bucată): Include un filtru poros, utilizat pentru racordarea la magistrala de apă rece.
5. Filtru de apă (1 bucată *Opțional): Se utilizează pentru a racorda magistrala de apă la produs. Filtrul de apă nu este necesar dacă există conexiune cu bidonul de apă.

Instalarea

3.6. Racordarea furtunului de apă la produs

Pentru a conecta furtunul de apă la produs, respectați instrucțiunile de mai jos.

1. Îndepărtați conectorul de pe adaptorul duzei furtunului din spatele produsului și treceți furtunul prin conector.

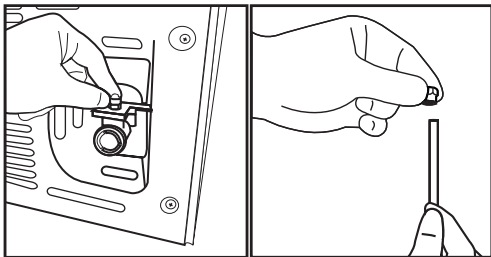

2. Împingeți furtunul de apă în jos și racordați-l la adaptorul duzei furtunului.

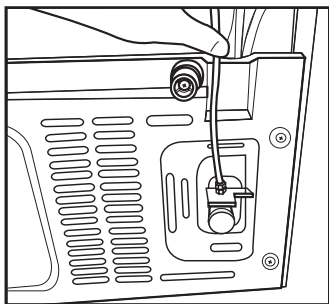

3. Strângeți conectorul manual pentru a fixa adaptorul duzei furtunului. Puteți strânge conectorul și folosind o cheie pentru țevi sau clești.

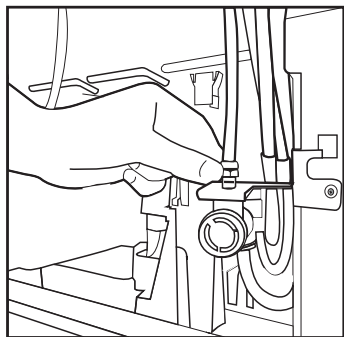

4. Conectați celălalt capăt al furtunului la magistrala de apă (Consultați Capitolul 3.7) sau, pentru a utiliza bidonul de apă, la pompa de apă (Consultați Capitolul 3.8).

3.7. Conectarea la magistrala de apă (Opțional)

Pentru a utiliza produsul conectându-l la magistrala de apă rece, un conector standard de supapă de 1/2" trebuie instalat la magistrala de apă rece din locuința dvs. Dacă nu există conector sau dacă aveți dubii, consultați un instalator calificat.

1. Desprindeți conectorul (1) de adaptorul robinetului (2).

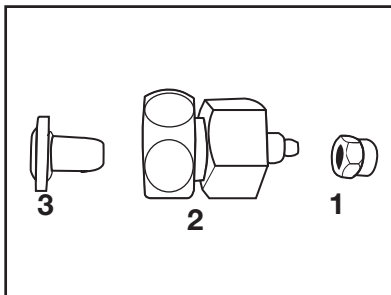

2. Conectați adaptorul robinetului la supapa magistralei de apă.

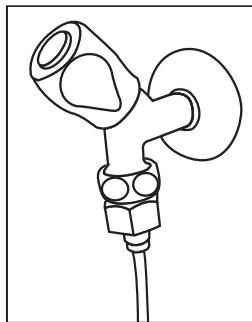

3. Fixați conectorul în jurul furtunului de apă.

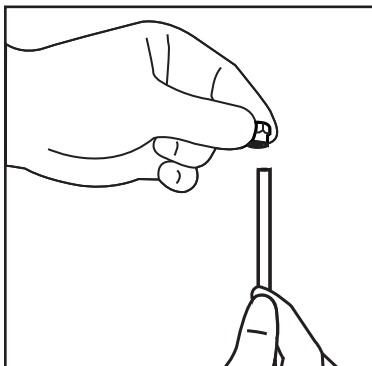

Instalarea

4. Fixați conectorul în adaptorul robinetului și strângeți cu mâna sau folosind o unealtă.

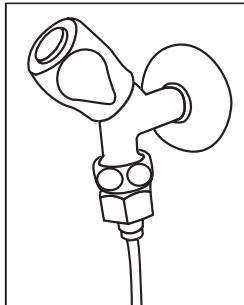

5. Pentru a evita deteriorarea, deplasarea sau deconectarea accidentală a furtunului, folosiți clemele furnizate pentru a fixa furtunul de apă în mod corespunzător.

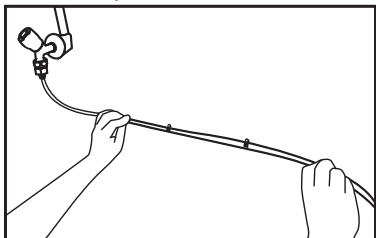

2. Conectați celălalt capăt al furtunului de apă la pompa de apă împingând furtunul în orificiul de intrare al furtunului pompei.

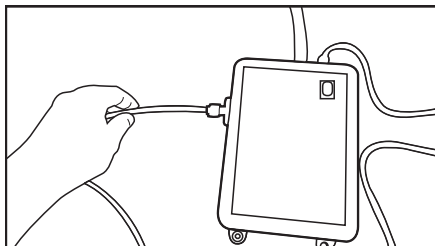

3. Amplasați și strângeți furtunul pompei în bidonul de apă.

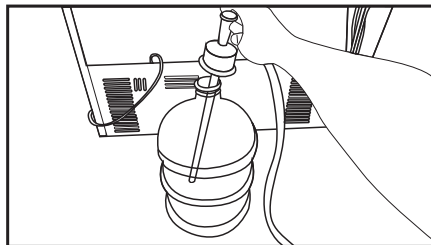

4. După realizarea conexiunii, introduceți în priză și porniți pompa de apă.



AVERTISMENT: După ce porniți robinetul, asigurați-vă că nu există scurgeri de apă la niciunul dintre capetele furtunului de apă. În caz de scurgere, opriți supapa și strângeți toate conexiunile folosind o cheie pentru țevi sau clești.

3.8. Pentru produsele care folosesc bidoane de apă (Opțional)

Pentru a utiliza un bidon pentru racordarea produsului la alimentarea cu apă, trebuie utilizată pompa de apă recomandată de centrul de service autorizat.

1. Conectați un capăt al furtunului de apă furnizat împreună cu produsul (vezi 3.6) și respectați instrucțiunile de mai jos.

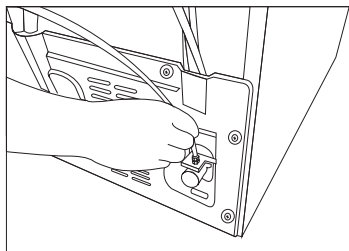

După pornirea pompei, așteptați 2-3 minute pentru a obține performanța dorită.



Consultați de asemenea și manualul de utilizare al pompei pentru racordarea la alimentarea cu apă.



Când utilizați bidoane de apă, filtrul de apă nu este necesar.

3.9 Filtru de apă (Opțional)

Produsul poate fi prevăzut cu un filtru intern sau extern, în funcție de model. Pentru a fixa filtrul de apă, respectați instrucțiunile de mai jos.

Instalarea

3.9.1. Fixarea filtrului extern pe perete (Opțional)



AVERTISMENT: Nu fixați filtrul pe produs.

Verificați pentru a vedea dacă piesele următoare sunt furnizate împreună cu produsul dvs.:

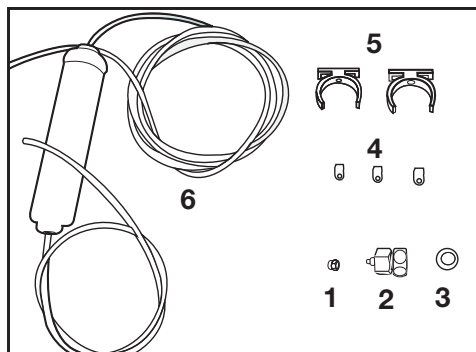

1. Conector (1 bucată): Se utilizează pentru a fixa furtunul de apă în spatele produsului.
 2. Adaptor robinet (1 bucată): Se utilizează pentru racordarea la magistrala de apă rece.
 3. Filtru poros (1 bucată)
 4. Clemă furtun (3 bucăți): Se utilizează pentru a fixa furtunul de apă pe perete.
 5. Aparat de conectare a filtrului (2 bucăți): Se utilizează pentru a fixa filtrul pe perete.
 6. Filtru de apă (1 bucată): Se utilizează pentru a racorda produsul la magistrala de apă. Filtrul de apă nu este necesar când se utilizează conexiunea la bidonul de apă.
1. Conectați adaptorul robinetului la supapa magistralei de apă.
 2. Stabiliți amplasarea pentru a fixa filtrul extern. Fixați aparatul de conectare a filtrului (5) pe perete.

3. Fixați filtrul în poziție verticală pe aparatul de conectare a filtrului, așa cum se indică pe etichetă. (6)

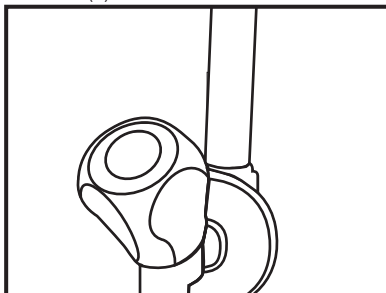

4. Fixați furtunul de apă pornind din partea superioară a filtrului la adaptorul racordului de apă al produsului (vezi 3.6.)

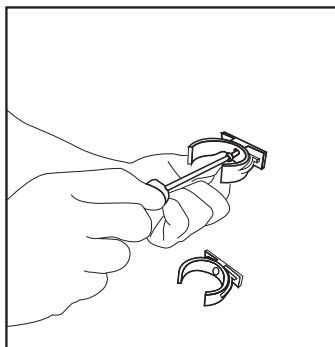

După realizarea conexiunii, ar trebui să arate ca în imaginea de mai jos.

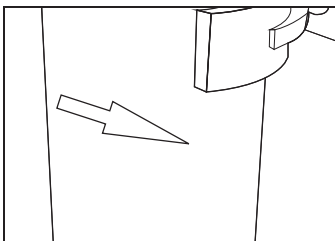
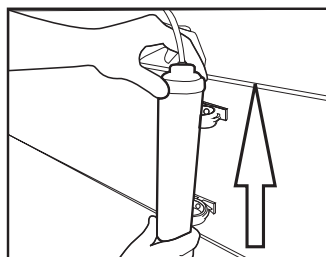

Instalarea

3.9.2. Filtru intern

Filtrul intern furnizat împreună cu produsul nu este instalat la livrare; respectați instrucțiunile de mai jos pentru a instala filtrul.

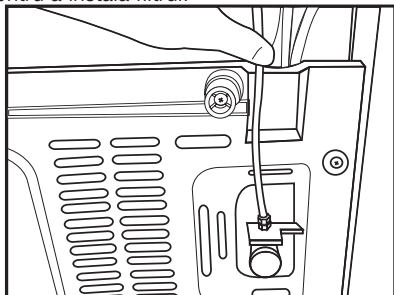

Țeava de apă:

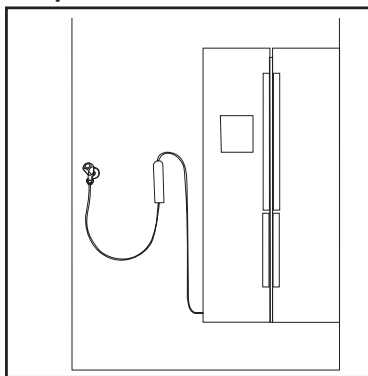

Țeava bidonului de apă:

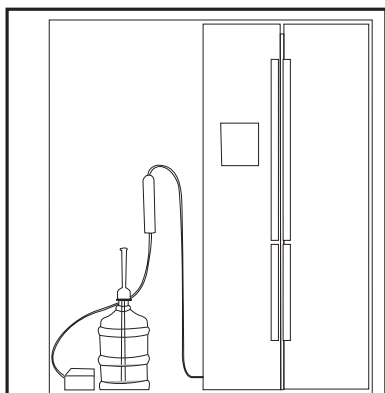

1. Indicatorul „Ice Off” trebuie să fie activ în timpul instalării filtrului. Comutați indicatorul ON-OFF (pornit-oprit) folosind butonul „Ice” („Gheață”) de pe ecran.

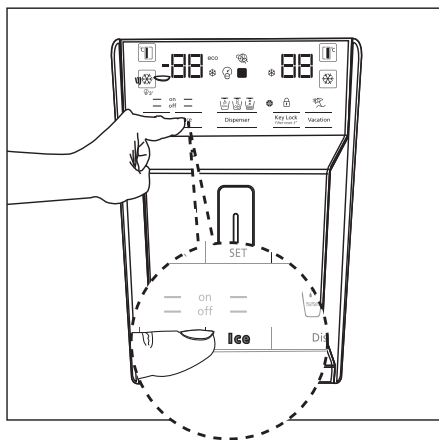

2. Scoateți compartimentul pentru legume (a) pentru a avea acces la filtrul de apă.

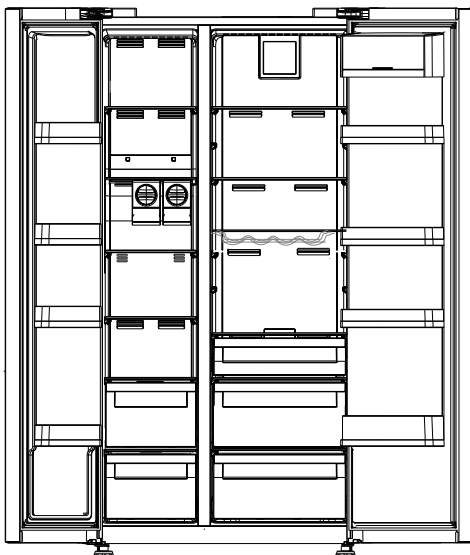

După conectarea filtrului, nu utilizați primele 10 pahare cu apă.

Instalarea

3. Scoateți capacul de ocolire a filtrului de apă trăgând de acesta.



Se pot scurge câteva picături de apă după ce scoateți capacul; acest lucru este normal.

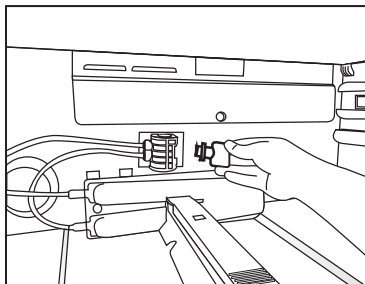

4. Așezați capacul filtrului de apă pe mecanism și împingeți pentru a-l fixa în poziție.

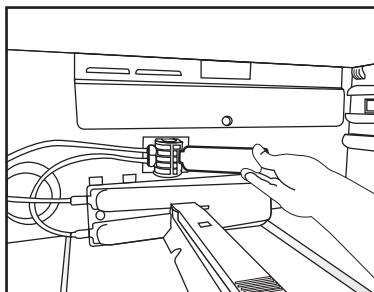

5. Apăsați din nou butonul „Ice” de pe ecran pentru a anula modul „Ice Off”.



Filtrul de apă va curăța anumite particule străine din apă. Acesta nu va curăța microorganismele din apă.



Consultați capitolul 5.2 pentru activarea perioadei de înlocuire a filtrului.

4 Pregătirea

4.1. Modalități de reducere a consumului de energie electrică



Conectarea produsului la sisteme electronice de economisire a energiei este dăunătoare deoarece poate afecta produsul.

- Nu lăsați ușa frigiderului deschisă perioade îndelungate de timp.
- Nu introduceți alimente sau băuturi calde în frigider.
- Nu supraîncărcați frigiderul; blocarea circulației aerului din interior va reduce capacitatea de răcire.
- Consumul de energie al frigiderului a fost măsurat pentru situația în care congelatorul este complet încărcat, fără raftul superior, alte sertare și cu sertarele inferioare instalate. Raftul superior din sticlă poate fi utilizat în funcție de forma și dimensiunea alimentelor care urmează a fi congelate.
- În funcție de caracteristicile produsului, decongelarea alimentelor congelate din compartimentul congelatorului va asigura economisirea energiei și va menține calitatea alimentelor.
- Asigurați-vă că alimentele nu intră în contact cu senzorul de temperatură din compartimentul congelatorului descris mai jos.

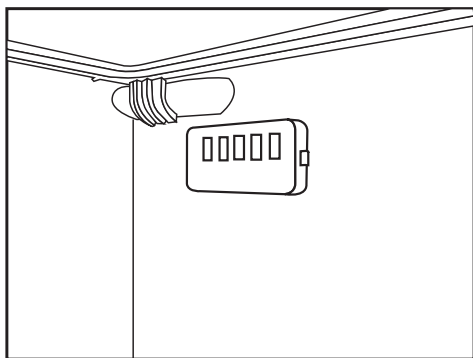

4.2. Prima utilizare

Înainte de utilizarea frigiderului, asigurați-vă că ați realizat pregătirile necesare conform instrucțiunilor din capitolele „Instrucțiuni privind siguranța și mediul” și „Instalarea”.

- Lăsați frigiderul să funcționeze fără alimente timp de 6 ore și nu deschideți ușa, decât dacă este absolut necesar.



Se va auzi un sunet când compresorul este cuplat. Este normal să auziți sunetul chiar dacă compresorul este inactiv, din cauza lichidelor și gazelor comprimate din sistemul de răcire.



Este normal ca marginile frontale ale frigiderului să fie calde. Aceste zone sunt proiectate să se încălzească pentru împiedicarea condensului.

5 Utilizarea produsului

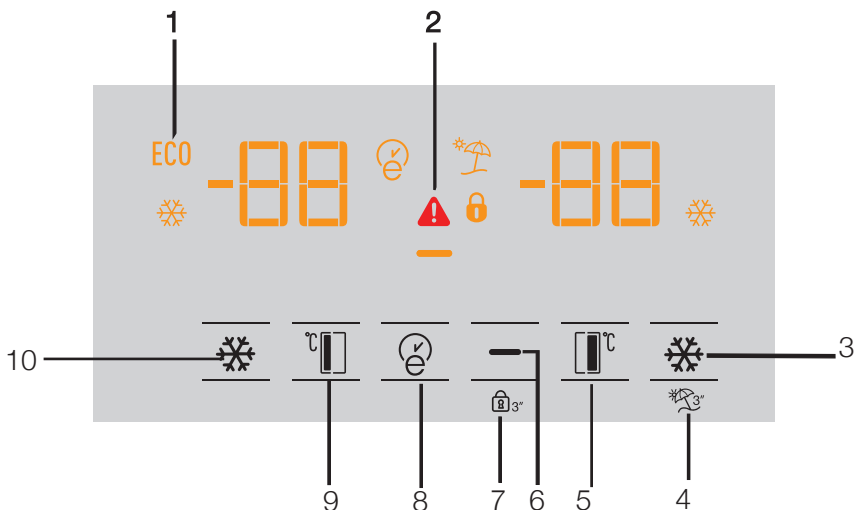

- 1- Mod de funcționare economică
- 2- Alertă temperatură ridicată / defecțiune
- 3- Răcire rapidă
- 4- Funcție vacanță
- 5- Setarea temperaturii din compartimentul frigiderului
- 6- Mod de economisire a energiei (afișaj oprit)
- 7- Mod de blocare a tastelor
- 8- Eco-fuzzy (Funcționare economică specială)
- 9- Setarea temperaturii din compartimentul frigiderului
- 10- Congelare rapidă



***Opțional:** Imaginile din acest manual de utilizare sunt furnizate cu titlu exemplificativ și este posibil să nu se potrivească perfect cu produsul dvs. Informațiile pentru componentele care nu există în dotarea produsului achiziționat de dvs. se aplică pentru alte modele.

Utilizarea produsului

1. Mod de funcționare economică

Acest simbol se va aprinde când compartimentul congelatorului este setat la -18°C , cea mai economică setare. (ECO) Indicatorul de funcționare economică se va stinge când se selectează funcția de răcire sau congelare rapidă.

2. Alertă temperatură ridicată / defecțiune



Acest indicator () va lumina în caz de alerte cauzate de temperatură sau alerte defecțiuni. Dacă vedeți acest indicator aprins, consultați capitoul „Soluții recomandate pentru probleme” din acest manual de utilizare.

3. Răcire rapidă

Când funcția de răcire rapidă este pornită, indicatorul de răcire rapidă se va aprinde () și, iar indicatorul de temperatură a compartimentului frigiderului va afișa valoarea 1. Apăsăți din nou butonul de răcire rapidă pentru a anula această funcție. Indicatorul de răcire rapidă se va stinge și va reveni la setarea normală.

Funcția de răcire rapidă se va anula automat după 1 oră, cu excepția cazului în care este anulată de utilizator. Pentru a răci o cantitate mare de alimente proaspete, apăsați butonul de răcire rapidă înainte de a introduce alimentele în compartimentul frigiderului.

4. Funcția vacanță

Pentru a activa funcția Vacanță, apăsați butonul numărul (4) timp de () 3 secunde; acest lucru va activa indicatorul modului vacanță () . Când funcția Vacation este activă, indicatorul de temperatură a compartimentului frigiderului afișează „-” și nu se va activa niciun proces de răcire în compartimentul frigiderului. Această funcție nu este potrivită pentru a păstra alimente în compartimentul congelatorului. Celelalte compartimente vor rămâne răcite la temperatura respectivă setată pentru fiecare compartiment. Apăsăți din nou butonul funcție vacanță pentru a anula această funcție.



5. Setarea temperaturii din compartimentul frigiderului

După apăsarea butonului numărul (5), temperatura compartimentului frigiderului poate fi setată la 8, 7, 6, 5, 4, 3, 2 și respectiv 1. ()

6. Mod de economisire a energiei (afișaj oprit)

Dacă apăsați acest buton () , simbolul de economisire a energiei () se va aprinde, iar funcția de economisire a energiei se va activa. Activarea funcției de economisire a energiei se va decupla automat de la toate celelalte simboluri de pe afișaj. Când funcția de economisire a energiei este activă, dacă apăsați orice buton sau dacă deschideți ușa, funcția de economisire a energiei se va dezactiva și semnalele de afișare vor reveni la normal. Dacă apăsați din nou acest buton () , simbolul de economisire a energiei se va stinge, iar funcția de economisire a energiei se va dezactiva.

7. Mod de blocare a tastelor

Apăsăți simultan timp de 3 secunde butonul de blocare a tastelor () . Simbolul de blocare a tastelor () se va aprinde și modul de blocare a tastelor va fi activat; butoanele nu funcționează când modul de blocare a tastelor este activ. Apăsăți simultan timp de 3 secunde butonul de blocare a tastelor (XXX). Simbolul de blocare a tastelor se va stinge și modul de blocare a tastelor va fi dezactivat. Apăsăți butonul de blocare a tastelor () pentru a modifica setările de temperatură ale frigiderului.

8. Eco-fuzzy (Funcționare economică specială)

Apăsăți și mențineți apăsat butonul eco-fuzzy timp de 1 secundă pentru a activa funcția eco-fuzzy. Când această funcție este activată, congelatorul trece la modul de funcționare economică timp de minimum 6 ore, iar indicatorul de funcționare economică se va aprinde. Apăsăți și mențineți apăsat butonul funcției eco-fuzzy timp de 3 secunde pentru a dezactiva funcția eco-fuzzy () . Indicatorul se va aprinde la 6 ore de la activarea funcției eco-fuzzy.

9. Setarea temperaturii din compartimentul frigiderului

Temperatura din compartimentul congelatorului este reglabilă. Apăsarea butonului numărul (9) va permite setarea temperaturii din compartimentul congelatorului la -18, -19, -20, -21, -22, -23 și -24.

10. Congelare rapidă

Pentru congelare rapidă, apăsați butonul numărul (10); acesta va activa indicatorul de congelare rapidă (❄️).

Când funcția de congelare rapidă este pornită, indicatorul de congelare rapidă se va aprinde, iar indicatorul de temperatură a compartimentului congelatorului va afișa valoarea -27. Apăsați din nou butonul de congelare rapidă (❄️) pentru a anula această funcție. Indicatorul de congelare rapidă se va stinge și va reveni la setarea normală. Funcția de congelare rapidă se va anula automat după 24 ore, cu excepția cazului în care este anulată de utilizator. Pentru a congela o cantitate mare de alimente proaspete, apăsați butonul de congelare rapidă înainte de a introduce alimentele în compartimentul congelatorului.

Utilizarea produsului

5.1. Activarea alertei de înlocuire a filtrului de apă

(Pentru produsele conectate la magistrala de apă și care includ filtru)

Alerta de înlocuire a filtrului de apă este reglată așa cum se descrie mai jos.

1. Apăsați butonul A (Blocare taste) în timp ce frigiderul funcționează.

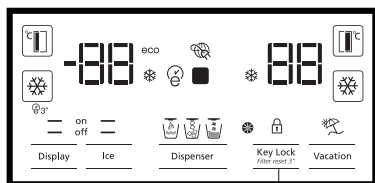

2. Apoi apăsați butoanele următoare

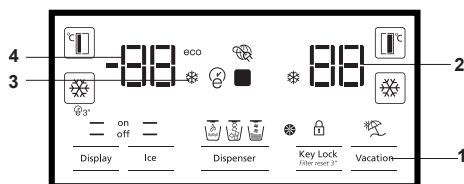

1. Butonul vacanță
2. Butonul de reglare a temperaturii frigiderului
3. Butonul de reglare a răcirii rapide
4. Butonul de reglare a temperaturii congelatorului

Dacă butoanele nu sunt în ordinea de mai sus, indicatorul butonului 1 se va stinge, o alertă scurtă acustică se va auzi, iar indicatorul alertei de înlocuire a filtrului se va aprinde.

Funcția de calcul automat al duratei de viață a filtrului este inactivă în mod implicit. Această funcție trebuie activată pentru produsele prevăzute cu un filtru.

Frigiderul dvs. va indica automat perioada de înlocuire a filtrului după 6 luni. Repetarea acestui proces când funcția de calcul automat al duratei de viață a filtrului este activă va anula această funcție.

5.2. Compartiment răcitor (Opțional)

Utilizați acest compartiment pentru a păstra gustările la temperaturi scăzute sau produsele din carne destinate consumului imediat. Nu puneți fructe și legume în acest compartiment. Puteți mări volumul intern al frigiderului demontând compartimentele răcitor. Pentru a demonta compartimentul, trageți-l pur și simplu înspre dvs., ridicați și scoateți-l afară.

5.3. Compartiment pentru legume

Compartimentul pentru legume al frigiderului a fost conceput pentru a păstra legumele proaspete menținându-le umiditatea. În acest scop, circulara totală a aerului rece este intensificată în compartimentul pentru legume. Păstrați fructele și legumele în acest compartiment. Păstrați legumele cu frunze verzi și fructele separat pentru a prelungi durata de viață.

5.4. Becul albastru (Opțional)

Compartimentul pentru legume al frigiderului este prevăzut cu un becul albastru. Legumele din compartiment își vor continua procesul de fotosinteză sub efectul lungimii de undă a becului albastru și rămân proaspete.

5.5. Ionizator (Opțional)

Sistemul de ionizare din conducta de aer a compartimentului congelatorului ionizează aerul. Emisiile de ioni negativi vor elimina bacteriile și alte molecule care produc mirosuri în aer.

5.6. Filtru dezodorizant (opțional)

Filtru dezodorizant din conducta de aer a compartimentului frigiderului previne acumularea mirosurilor neplăcute.

Utilizarea produsului

5.7. Aparatul Icematic și recipientul pentru gheață (Opțional)

Umpleți aparatul Icematic cu apă și amplasați-l în suportul său. În aproximativ două ore, gheața va fi gata. Nu demontați aparatul Icematic pentru a lua gheață.

Rotiți butoanele de pe partea dreaptă a recipientelor pentru gheață cu 90°. Cuburile de gheață vor cădea în recipientul pentru gheață de dedesubt. Puteți scoate recipientul pentru a servi cuburile de gheață.



Recipientul pentru gheață este destinat doar păstrării cuburilor de gheață. Nu turnați apă în acesta. În caz contrar, se va rupe.

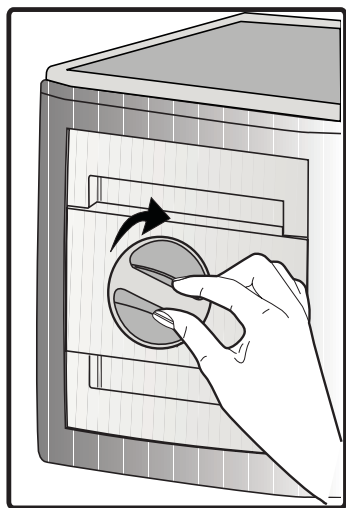

5.8. Congelarea alimentelor proaspete

- Pentru a păstra calitatea alimentelor, alimentele din compartimentul congelatorului trebuie congelate cât mai repede posibil, utilizați funcția de congelare rapidă în acest sens.
- Congelarea alimentelor cât timp sunt proaspete va prelungi timpul de păstrare în compartimentul congelatorului.
- Ambalați alimentele în pachete ermetice și închideți-le etanș.
- Asigurați-vă că alimentele sunt ambalate înainte de a le pune în congelator. Utilizați recipientele congelatorului, folie din aluminiu și hârtie rezistentă la umiditate, pungi din plastic sau materiale de ambalare similare în locul hârtiei tradiționale de împachetat.
- Etichetați și datați fiecare pachet cu alimente înainte de congelare. Acest lucru vă va permite să stabiliți cât de proaspăt este fiecare pachet de fiecare dată când deschideți congelatorul. Păstrați alimentele cu dată de expirare mai recentă în față pentru a vă asigura că acestea sunt consumate mai întâi.
- Alimentele congelate trebuie folosite imediat după decongelare; se interzice recongelarea acestora.
- Nu congelați simultan cantități mari de alimente.

5.9. Recomandări de păstrare a alimentelor congelate

Compartimentul trebuie setat la cel puțin -18°C.

1. Introduceți alimentele în congelator cât mai repede posibil pentru a evita decongelarea.
2. Înainte de congelare, verificați „Data de expirare” indicată pe ambalaj pentru a vă asigura că alimentele nu sunt expirate.
3. Asigurați-vă că ambalajul nu este deteriorat.

5.10. Detalii privind lada frigorifică

Conform standardelor IEC 62552, congelatorul trebuie să aibă capacitatea de a îngheța 4,5 kg de alimente la -18°C sau la temperaturi mai scăzute în 24 de ore pentru fiecare 100 de litri din volumul compartimentului congelatorului. Alimentele se pot păstra pentru perioade îndelungate de timp numai la temperaturi de sau mai mici de -18°C. Puteți păstra alimentele proaspete timp de câteva luni (în lada frigorifică la temperaturi de sau mai mici de 18°C).

Alimentele de congelat nu trebuie să intre în contact cu alimentele precongelați pentru a evita dezghețarea parțială.

Fierbeți legumele și filtrați apa pentru a prelungi durata de păstrare la rece. Puneți alimentele în pachete ermetice după filtrare și introduceți-le în congelator. Nu congelați banane, roșii, salată verde, țelină, ouă fierte, cartofi și alte alimente similare. Congelarea acestor alimente va reduce pur și simplu valoarea nutrițională și calitatea alimentelor, acestea alterându-se și fiind nocive pentru sănătate.

Setarea compartimentului congelatorului	Setarea compartimentului frigiderului	Descrieri
-18°C	4°C	Aceasta este setarea implicită, recomandată.
-20, -22 sau -24°C	4°C	Aceste setări sunt recomandate pentru temperaturi ambientale care depășesc 30°C.
Congelare rapidă	4°C	Utilizați această temperatură pentru a congela alimente într-o perioadă scurtă de timp, aparatul va reveni la setările anterioare după finalizarea procesului.
-18°C sau mai rece	2°C	Utilizați aceste setări în cazul în care considerați că compartimentul frigiderului nu este suficient de rece din cauza temperaturii ambientale sau dacă deschideți frecvent ușa. Frigider / Manual de utilizare

5.11. Introducerea alimentelor

Rafturi congelator	Diverse alimente, cum ar fi carne, pește, înghețată, legume etc.
Rafturi frigider	Alimente în recipiente, farfurii și cutii închise, ouă (în cutii închise)
Rafturi ușă congelator	Alimente și băuturi în ambalaje de mici dimensiuni
Compartiment pentru legume	Fructe și legume
Compartiment pentru alimente proaspete	Gustări (alimente pentru micul dejun, produse din carne care trebuie consumate într-un timp scurt)

5.12. Alertă ușă deschisă (Opțional)

O alertă acustică se va auzi dacă ușa aparatului rămâne deschisă timp de 1 minut. Alerta acustică se va opri când închideți ușa sau când apăsați orice buton de pe afișaj (dacă este disponibil).

5.13. Lampă interioară

Lampa interioară folosește un bec cu leduri. Contactați centrul de service autorizat pentru orice probleme cu această lampă.

6 Întreținerea și curățarea

Curățarea periodică a produsul va prelungi durata de viață a acestuia.



AVERTISMENT: Scoateți frigiderul din priză înainte de curățare.

- Nu utilizați pentru curățare instrumente ascuțite și abrazive, săpun, substanțe de curățare, detergenți, gaz, benzină, ceară de lustruire și alte substanțe similare.
- Dizolvați o linguriță de bicarbonat de sodiu în apă. Umeziți o bucată de cârpă în apă și stoarceți-o. Ștergeți dispozitivul cu această cârpă și uscați bine.
- Asigurați-vă că nu intră apă în carcasa lămpii și în alte componente electrice.
- Curățați ușa folosind o cârpă umedă. Scoateți toate alimentele din interior pentru a demonta ușa și rafturile carcasei. Ridicați rafturile ușii în sus pentru a le demonta. Curățați și uscați rafturile, apoi montați-le la loc glisând de sus.
- Nu utilizați apă cu clor sau produse de curățare pe suprafața exterioară și pe componentele placate cu crom ale produsului. Dacă utilizați clor, suprafețele metalice vor rugini.

6.1. Prevenirea mirosurilor neplăcute

Produsul a fost fabricat fără să prezinte orice mirosuri neplăcute. Cu toate acestea, dacă păstrați alimentele în compartimentele inadecvate și curățați suprafețele interne în mod necorespunzător se pot acumula mirosuri neplăcute.

Pentru a evita acest lucru, curățați interiorul cu apă cu bicarbonat de sodiu la fiecare 15 zile.

- Păstrați alimentele în recipiente închise. Alimentele neetanșate corespunzător pot răspândi microorganismele și se pot acumula mirosuri neplăcute.
- Nu păstrați alimente expirate și alterate în frigider.

6.2. Protejarea suprafețelor din plastic

Dacă ajunge ulei pe suprafețele din plastic, acestea se pot deteriora; curățați-le imediat cu apă caldă.

7 Depanare

Înainte de a apela la service, citiți această listă. Puteți economisi timp și bani. Această listă include probleme frecvente care nu sunt provocate de defecte de material sau de manoperă. Este posibil ca unele funcții descrise aici să nu se aplice pentru produsul dvs.

Frigiderul nu funcționează.

- Ștecărul nu este introdus corect în priză. >>> *Introduceți ștecherul în priză.*
- Siguranța prizei la care este conectat frigiderul sau siguranța principală este arsă. >>> *Verificați siguranțele.*

Condens pe perețele lateral al compartimentului frigiderului (MULTI ZONE, COOL CONTROL și FLEXI ZONE).

- Mediu foarte rece. >>> *Nu instalați produsul în medii cu temperaturi sub -5°C.*
- Deschidere frecventă a ușii >>> *Aveți grijă să nu deschideți ușa frigiderului prea frecvent.*
- Mediu foarte umed. >>> *Nu instalați produsul în medii umede.*
- Alimentele lichide sunt păstrate în recipiente deschise. >>> *Păstrați alimentele lichide în recipiente închise.*
- Ușa frigiderului este întredeschisă. >>> *Nu lăsați ușa frigiderului deschisă perioade îndelungate de timp.*
- Termostatul este setat la o temperatură prea scăzută. >>> *Setați termostatul la o temperatură adecvată.*

Compresorul nu funcționează.

- Sistemul de protecție termică a compresorului se va activa în cazul penelor de curent sau în cazul deconectării și reconectării la priză, întrucât presiunea din sistemul de răcire nu este încă echilibrată. Frigiderul va porni după circa 6 minute. Contactați un centru de service dacă frigiderul nu pornește după această perioadă.
- Frigiderul este în modul de dezghețare. >>> *Acest mod este normal pentru un frigider cu dezghețare automată. Ciclul de dezghețare are loc periodic.*
- Frigiderul nu este conectat la priză. >>> *Asigurați-vă că ștecărul este introdus corect în priză.*
- Reglarea temperaturii nu este corectă. >>> *Selectați temperatura adecvată.*
- Pană de curent. >>> *Frigiderul va continua să funcționeze normal după ce curentul revine.*

În timpul funcționării frigiderului, zgomotul devine mai intens.

- Modul de funcționare a frigiderului se poate modifica în funcție de condițiile ambientale. Acesta este un fenomen normal și nu reprezintă o defecțiune.

Frigiderul pornește des sau funcționează perioade îndelungate de timp.

Depanare

- Este posibil ca noul frigider să fie mai mare decât cel vechi. Frigiderele mari funcționează perioade îndelungate de timp.
- Este posibil ca temperatura din încăperea să fie ridicată. >>> *De regulă, frigiderul funcționează perioade îndelungate de timp la temperaturi ridicate în încăperea.*
- Este posibil ca frigiderul să fi fost conectat recent la priză sau să fi fost umplut recent cu alimente. >>> *Dacă frigiderul a fost conectat recent la priză sau a fost umplut cu alimente, va dura mai mult până frigiderul va atinge temperatura setată. Acest lucru este normal.*
- Este posibil ca în frigider să fi fost introduse recent cantități mari de alimente calde. >>> *Nu introduceți alimente calde în frigider.*
- Este posibil ca ușile să fi fost deschise frecvent sau lăsate întredeschise mai mult timp. >>> *Aerul cald care pătrunde în frigider determină funcționarea pe perioade mai îndelungate de timp. Deschideți mai rar ușile.*
- Este posibil ca ușa congelatorului sau frigiderului să fi fost lăsată întredeschisă. >>> *Verificați dacă ușile sunt închise corect.*
- Ați selectat o temperatură foarte joasă. >>> *Selectați o temperatură mai ridicată și așteptați ca aceasta să fie atinsă.*
- Este posibil ca garnitura ușii frigiderului sau congelatorului să fie murdară, uzată, ruptă sau poziționată incorect. >>> *Curățați sau înlocuiți garnitura. Garniturile deteriorate/defecte determină funcționarea pe perioade îndelungate de timp a frigiderului pentru a se asigura temperatura corectă.*

Temperatura congelatorului este foarte joasă, iar temperatura frigiderului este adecvată.

- Ați selectat o temperatură foarte joasă a congelatorului. >>> *Selectați o temperatură mai ridicată a congelatorului și verificați din nou.*

Temperatura frigiderului este foarte joasă, iar temperatura congelatorului este adecvată.

- Ați selectat o temperatură foarte joasă a frigiderului. >>> *Selectați o temperatură mai ridicată a frigiderului și verificați din nou.*

Alimentele din sertarele frigiderului îngheață.

- Ați selectat o temperatură foarte joasă a frigiderului. >>> *Selectați o temperatură mai ridicată a congelatorului și verificați din nou.*

Temperatura din frigider sau congelator este foarte mare.

- Ați selectat o temperatură foarte mare a frigiderului. >>> *Temperatura setată pentru frigider afectează temperatura congelatorului. Modificați temperatura frigiderului sau congelatorului până când temperatura din frigider sau congelator ajunge la un nivel adecvat.*
- Este posibil ca ușile să fi fost deschise frecvent sau lăsate întredeschise mai mult timp. >>> *Deschideți mai rar ușile.*
- Este posibil ca ușa să fie întredeschisă. >>> *Închideți complet ușa.*
- Este posibil ca frigiderul să fi fost conectat recent la priză sau să fi fost umplut recent cu alimente. >>> *Acest lucru este normal. Dacă frigiderul a fost conectat recent la priză sau a fost umplut cu alimente, va dura mai mult până frigiderul va atinge temperatura setată.*
- Este posibil ca în frigider să fi fost introduse recent cantități mari de alimente calde. >>> *Nu introduceți alimente calde în frigider.*

Vibrații sau zgomot.

Depanare

- Podeaua este denivelată sau instabilă. >>> *Dacă frigiderul se clatină când este împins ușor, reglați picioarele pentru a echilibra frigiderul. De asemenea, asigurați-vă că podeaua este suficient de stabilă și poate susține frigiderul.*
- Zgomotul poate fi provocat de obiectele amplasate pe frigider. >>> *Aceste obiecte trebuie îndepărtate de pe frigider.*

Frigiderul emite zgomote asemănătoare curgerii sau pulverizării lichidelor etc.

- Funcționarea frigiderului se bazează pe circulația gazelor și lichidelor. >>> *Acesta este un fenomen normal și nu reprezintă o defecțiune.*

Frigiderul emite un zgomot similar cu șuieratul vântului.

- Frigiderul este prevăzut cu un ventilator pentru răcire. Acesta este un fenomen normal și nu reprezintă o defecțiune.

Condens pe pereții interiori ai frigiderului.

- Mediile calde și umede favorizează formarea gheții și condensului. Acesta este un fenomen normal și nu reprezintă o defecțiune.
- Este posibil ca ușile să fi fost deschise frecvent sau lăsate întredeschise mai mult timp. >>> *Deschideți mai rar ușile; dacă ușa este deschisă, închideți-o.*
- Este posibil ca ușa să fie întredeschisă. >>> *Închideți complet ușa.*

Condens în exteriorul frigiderului sau între uși.

- Este posibil ca mediul să fie umed. Acest fenomen este normal în medii umede. >>> *La reducerea umidității, condensul va dispărea.*

Mirosuri neplăcute în frigider.

- Frigiderul nu este curățat periodic. >>> *Curățați periodic interiorul frigiderului folosind un burete, apă caldă și carbonată.*
- Este posibil ca mirosul să fie cauzat de anumite recipiente și ambalaje. >>> *Folosiți un recipient sau un ambalaj care nu prezintă mirosuri neplăcute.*
- Alimentele au fost puse în recipiente deschise. >>> *Păstrați alimentele în recipiente închise. Alimentele neetanșate corespunzător pot răspândi microorganisme și se pot acumula mirosuri neplăcute.*
- Aruncați toate alimentele expirate sau alterate din frigider.

Ușa nu se închide.

- Este posibil ca alimentele să împiedice închiderea ușii. >>> *Mutați alimentele care împiedică închiderea ușii.*
- Este posibil ca frigiderul să fie înclinat. >>> *Reglați picioarele de pentru a echilibra frigiderul.*
- Podeaua este denivelată sau instabilă. >>> *Asigurați-vă că podeaua este plană și suficient de stabilă pentru a putea susține frigiderul.*

Compartimentul pentru legume este blocat.

- Este posibil ca alimentele să atingă partea superioară a sertarului. >>> *Rearanjați alimentele în sertar.*



AVERTISMENT: Dacă problema persistă după ce ați urmat instrucțiunile din acest capitol, contactați distribuitorul dvs. sau un centru de service autorizat. Nu încercați să reparați produsul.

COUNTRY	COMPANY	CC	TELEPHONE	E-MAIL / FAX
AUSTRIA	KÜPPERSBUSCH GesmbH	43	1 866 800	info@kueppersbusch.at
BELGIUM	B.V.B.A. KÜPPERSBUSCH S.P.R.L.	32	2 466 8740	info@koppersbusch.be
BULGARIA	TEKA BULGARIA LTD.	359	2 9768 330	2 9768 332
CHILE	TEKA CHILE, S.A.	56	2 4386 000	info@teka.cl
P. R. CHINA	TEKA INTERNATIONAL TRADING (Shanghai)	86	2 1 511 688 41	info@teka.cn
CZECH REPUBLIC	TEKA CZ S.R.O.	420	2 84 691940	info@teka-cz.cz
ECUADOR	TEKA ECUADOR, S.A.	593	4 2100311	ventas@teka.ec
GERMANY	TEKA KÜCHENTECHNIK GmbH	49	2771 3950	info@teka-kuechentechnik.de
GREECE	TEKA HELLAS A.E.	30	210 9760283	info@tekahellas.gr
HUNGARY	TEKA HUNGARY KFT	36	1 3542110	teka@teka.hu
INDONESIA	PT TEKA BUANA	62	21 390 5274	teka@tekabuana.com
MALAYSIA	TEKA KÜCHENTECHNIK (MALAYSIA) SDN.	60	3 7620 1600	customer_svc@teka.com.my
MAROC	TEKA MAROC, SA	34	942 355 286	942 355 260
MIDDLE EAST	TEKA KÜCHENTECHNIK MIDDLE EAST FZE	971	4 887 2912	teka@emirates.net.ae
MEXICO	TEKA MEXICANA S.A. de C.V.	52	555 133 0493	ventas@tekamexicana.com.mx
POLAND	TEKA POLSKA SP. ZO.O.	48	22 7383270	teka@teka.com.pl
PORTUGAL	TEKA PORTUGAL, S.A.	351	234 329 500	sacliente@teka.pt
ROMANIA	SC TEKA KÜCHENTECHNIK ROMANIA SRL	40	21 233 44 50	21 233 44 51
RUSSIA	TEKA RUS LLC	7	495 101 31 08	info@tekarus.ru
SINGAPORE	TEKA SINGAPORE PTE. LTD.	65	67342415	tekasin@pacific.net.sg
SPAIN	TEKA INDUSTRIAL, S.A.	34	942355050	mail@teka.com
THAILAND	TEKA (THAILAND) CO. LTD.	66	2 652 2999	2 652 2740 1
TURKEY	TEKA TEKNİK MUTFAK	90	212 288 3134	teka@teka.com.tr
UKRAINE	TEKA UA	380	44 496 0680	info@teka.ua
UNITED ARAB EMIRATES	TEKA KÜCHENTECHNIK U.A.E. LLC	971	4 283 3047	uaeteka@emirates.net.ae
UNITED KINGDOM	TEKA PRODUCTS LTD.	44	1235 861916	info@teka.co.uk
USA	TEKA USA, INC.	1	813 2888820	info@tekausa.com
VENEZUELA	TEKA ANDINA, S.A.	58	2 1229 12821	teka@teka.com.ve
VIETNAM	TEKA VIETNAM CO LTD	848	38 258 746	38 258 747



TEKA INDUSTRIAL, S.A.
C/ Cajo, 17
39011 Santander (Spain)
Tel.: +34 942 355050
Fax: +34 942 347694
mail@teka.com

teka
www.teka.com

TEKA KÜCHENTECHNIK GmbH
Sechsheldener Str. 122
35708 Haiger (Germany)
Tel.: +49 2771 8141 0
Fax: +49 2771 8141 10
info@teka-kuechentechnik.de

57 4428 0000/AB

EN-DE-FR-PL-RU-ES-PT-DK-GR-RO