

★ ★ ★ ●
TRISTAR



ST-8227A

NL

Algemene Veiligheidsaanwijzingen.

Controleer of de spanning van uw stroomnetwerk overeenkomt met de spanning aangegeven op het label van uw apparaat.

- Voordat u dit apparaat in gebruik gaat nemen, lees a.u.b. eerst de gebruiksaanwijzing grondig door en bewaar het zodat u het later weer kunt nalezen.
- Bewaar deze gebruiksaanwijzing, het garanticertificaat, de verkoopbon en indien mogelijk de kartonnen doos met de binnenste verpakking.
- Het apparaat is uitsluitend bedoeld voor privé gebruik en niet voor commercieel gebruik. Houd het uit de buurt van directe warmte, zon en vocht en bescherm het tegen zware botsingen.
- Haal altijd de stekker uit het stopcontact wanneer het apparaat niet in gebruik is, wanneer er accessoires op aangesloten worden, tijdens het schoonmaken van het apparaat of wanneer er een storing plaatsvindt. Schakel het apparaat van tevoren uit. Trek aan de stekker niet aan de kabel.
- Dit apparaat is niet bedoeld om gebruikt te worden door personen (waaronder kinderen) met verminderde fysieke, zintuiglijke of mentale capaciteiten of een gebrek aan ervaring en kennis, tenzij zij onder toezicht staan of aanwijzingen hebben gekregen m.b.t. het gebruik van dit apparaat door iemand die verantwoordelijk is voor hun veiligheid.
- Om kinderen te beschermen tegen de gevaren van elektrische apparatuur mag u ze nooit zonder toezicht bij het apparaat laten. Selecteer daarom een plek voor uw apparaat op dusdanige wijze dat kinderen er niet bij kunnen. Zorg er voor dat de kabel niet naar beneden hangt.
- Test het apparaat, de stekker en de kabel regelmatig op schade. Als er schade is dan dient het apparaat niet gebruikt te worden maar dient het gerepareerd te worden door een gekwalificeerd technicus om gevaar te vermijden. Alleen de oorspronkelijke onderdelen mogen gebruikt worden.
- Een beschadigd snoer of stekker moet vervangen worden door een geautoriseerde technicus om gevaar te vermijden. Repareer het apparaat niet zelf.
- Houd het apparaat uit de buurt van hitte, direct zonlicht, vochtigheid en scherpe randen e.d.
- Laat het apparaat nooit alleen wanneer het gebruikt wordt. Schakel het apparaat uit wanneer u het niet gebruikt zelfs al is het maar voor een ogenblik.
- Het gebruik van een verlengsnoer of afstandbediende schakelaar is niet toegestaan.
- Gebruik het apparaat niet buitenshuis.
- Dompel in geen geval het apparaat onder in water of een andere vloeistof en laat het er niet mee in contact komen. Gebruik het apparaat niet met natte of vochtige handen.
- Wanneer het apparaat vochtig of nat wordt, haal dan onmiddellijk de stekker uit het stopcontact. Reik niet met uw hand in het water.
- Gebruik het apparaat alleen waarvoor het bedoeld is.

Onderdelenlijst

1. Keramische zoolplaat
2. Onderstuk
3. Sproeier
4. Behuizing
5. Water vuldop
6. Stoomknop
7. Sproei/stoomstoot knop
8. Voedingskabel
9. Snoerbeveiliging
10. Achterbehuizing
11. Handvat
12. Powerindicatorlampje
13. Waterreservoir
14. Temperatuurknop
15. Zelfreinigingknop

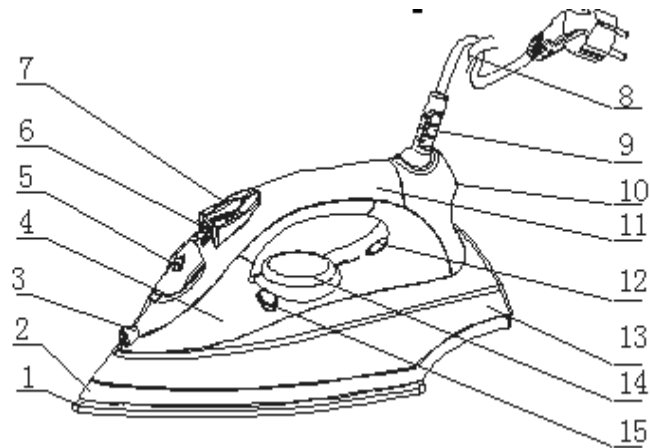

Belangrijk voordat u het strijkijzer gebruikt

- Zorg ervoor dat het snoer niet in aanraking komt met hete oppervlaktes. Zorg ervoor dat het strijkijzer geheel afgekoeld is voordat u het opbergt.
- Er kunnen brandplekken ontstaan door heet water of stoom. Wees voorzichtig als u het strijkijzer ondersteboven keert, er kan zich nog heet water in het reservoir bevinden.
- Als het strijkijzer niet naar behoren functioneert, haalt u dan de stekker uit het stopcontact en neem contact op met de dichtstbijzijnde deskundige verkoopagent.
- Uw strijkijzer is zo gemaakt dat het verticaal kan staan. Laat het strijkijzer nooit onbeheerd achter wanneer ingeschakeld. Laat het strijkijzer nooit op een onbeschermd oppervlak staan, ook niet wanneer deze verticaal staat.
- Zorgt u ervoor dat de zoolplaat glad blijft. Strijk nooit over metalen voorwerpen (knopen, ritsen, etc.)
- Bepaalde delen van het strijkijzer zijn lichtjes ingevet, hierdoor kan het strijkijzer een beetje gaan roken als het voor het eerst wordt aangezet. Dit zal echter snel stoppen.
- Haal het plastic beschermhoesje van het onderstuk (indien aanwezig) en maak het onderstuk schoon met een zacht doekje.

Het waterreservoir vullen

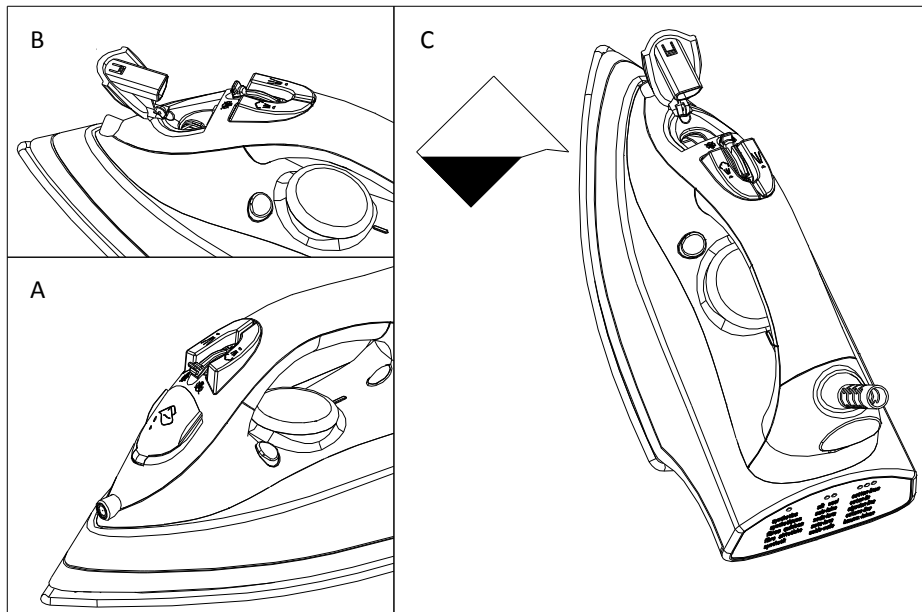

- Haal de stekker uit het stopcontact.
- Zet de stoomknop (6) op droogstrijken (afbeelding A). Zorg ervoor dat de schuifknop tussen de stoomknoppen (7) naar voren ingesteld is.
- Open de watertank (afbeelding B), vul de tank via de vuldop (Afbeelding C). Zorg ervoor dat de watertank niet te vol zit, let hierbij op de aanduiding MAX.

Giet het resterende water uit de tank alvorens het strijkijzer op te bergen.

Gebruik geen chemisch ontkalkt of geparfumeerd water.

Als het water dat u gebruikt hard water is, raden wij u aan om alleen gedistilleerd of gedemineraliseerd water te gebruiken.

Temperatuur selecteren

- Lees de strijkinstructies op het te strijken kledingstuk.
- Als het kledingstuk geen strijkinstructies bevat maar u weet van welk textiel het is gemaakt, gebruik dan de onderstaande lijstje.
- Textielwaren die bepaalde afwerkingen bevatten (vormen, plooiën, contrasten...) dienen op de laagste temperatuur gestreken te worden.
- Als het textiel uit meerdere vezelstoffen bestaat, kies dan altijd de laagst passende temperatuur. Als een voorwerp 60% uit polyester bestaat en 40% uit katoen, moet u altijd kiezen voor de temperatuur die overeenkomt met polyester en dient u geen stoom te gebruiken.
- Zorg ervoor dat u eerst de voorwerpen rangschikt naar de passende strijktemperatuur: wol bij wol, katoen bij katoen, etc. Het strijkijzer wordt namelijk net zo snel warm als het ook weer afkoelt. Begin met het strijken van de stoffen die op de laagste temperatuur gestreken dienen te worden, zoals synthetische stoffen. Werk op deze manier naar de stoffen die op hoger temperatuur gestreken dienen te worden.
- Draai de temperatuurknop (14) zo dat het wijst naar het geschikte signaal aan de hand van de volgende aanwijzingen:
 - instelling voor nylon en acetaat.
 - instelling voor wol, zijde en mengsels van stoffen.
 - instelling voor katoen en linnen (stomen).

Het gebruik van het strijkijzer

- Vul het strijkijzer zoals beschreven in paragraaf “**Het waterreservoir vullen**”.
- Steek de stekker in het stopcontact.
- Het is alleen mogelijk om te stoomstrijken als er afgesteld wordt op de hoogste temperatuur (14). Anders kan er water uit de zoolplaat (1) lekken.
- Wacht tot het lichtje van het powerindicatielampje (12) uitgaat, dat betekent dat de geselecteerde temperatuur is bereikt.
- Schuif de stoomknop (6) naar de gewenste positie.
- Plaats het strijkijzer in de verticale positie als u klaar bent met strijken, of wanneer u eventjes pauzeert.
- Haal de stekker uit het stopcontact als u klaar bent. Giet alle waterresten uit het waterreservoir (13) en zorg ervoor dat het strijkijzer is afgekoeld voordat u het opbergt.

Sproeien

- De sproeifunctie kan zowel tijdens het droogstrijken als met stoomstrijken in elke positie gebruikt worden, zolang het waterreservoir gevuld is met water.
- Druk op de sproeiknop (7) voor deze functie.
- Deze knop moet herhaaldelijk ingedrukt worden om deze functie voor het eerst te starten.

Stoomstoot

Een stoomstoot geeft een extra hoeveelheid stoom af om hardnekkige kreukels te verwijderen.

- Stel de temperatuurknop (14) in op de ‘MAX’ positie en wacht tot het licht van het powerindicatielampje (12) uitgaat.
- Wacht een paar seconden totdat de stoom goed in de vezels is doorgedrongen alvorens de knop weer in te drukken.
- Gebruik de stoomstootknop (7) niet meer dan drie keer achtereenvolgens voor de beste stoomkwaliteit. U dient de knop een aantal keer te pompen om deze functie te starten. Overmatig gebruik van dit onderdeel zorgt ervoor dat het strijkijzer afkoelt, zorg ervoor dat het lichtje van het powerindicatielampje uit is alvorens de stoomstootknop te gebruiken.

Aanwijzingen ter bescherming van het milieu



Dit product mag aan het einde van zijn levensduur niet bij het normale huisafval worden gedeponerd, maar dient bij een speciaal inzamelpunt voor het hergebruik van elektrische en elektronische apparaten te worden aangeboden. Het symbool op artikel, gebruiksaanwijzing en verpakking attendeert u hier op. De gebruikte grondstoffen zijn geschikt voor hergebruik. Met het hergebruik van gebruikte apparaten of grondstoffen levert u een belangrijke bijdrage voor de bescherming van ons milieu. Informeer bij uw lokale overheid naar het bedoelde inzamelpunt.



DU

Allgemeine Sicherheitshinweise

Überprüfen Sie, ob Ihre Haushaltsspannung mit der Spannung auf dem Typenschild Ihres Geräts übereinstimmt.

- Lesen Sie diese Bedienungsanleitung vor der Inbetriebnahme bitte sorgfältig durch und bewahren Sie diese für die Zukunft gut auf.
- Bewahren Sie bitte diese Bedienungsanleitung, den Garantieschein, die Kaufquittung, und wenn möglich, den Karton mit der inneren Verpackung auf!
- Dieses Gerät ist nur für den privaten und nicht den kommerziellen Gebrauch! Schützen Sie es vor direkter Hitze, Sonne und Feuchtigkeit, und schützen Sie es vor Einwirkungen scharfer Gegenstände.
- Ziehen Sie immer den Stecker, wenn das Gerät nicht in Gebrauch ist, wenn Sie Zubehörteile anschließen, das Gerät reinigen oder eine Störung auftritt. Ziehen Sie den Stecker vorher. Halten Sie das Kabel am Stecker und ziehen Sie nicht am Kabel selbst.
- Dieses Gerät ist nicht für Personen mit körperlich, sensorisch oder geistig eingeschränkten Fähigkeiten, oder für unerfahrene und unwissende Personen geeignet, es sei denn, diese wurden von einer schutzbefohlenen Person in Bezug auf den Gebrauch des Geräts beaufsichtigt oder angeleitet.
- Lassen Sie Kinder nicht unbeaufsichtigt mit dem Gerät, um sie vor den Gefahren im Umgang mit elektrischen Geräten zu schützen. Suchen Sie für das Gerät also einen Platz aus, der für Kinder unzugänglich ist. Achten Sie darauf, dass das Kabel nicht herunterhängt.
- Überprüfen Sie das Gerät, den Stecker und das Kabel regelmäßig auf Schäden. Verwenden Sie das Gerät nicht bei Vorhandensein irgendwelcher Schäden, sondern lassen Sie es von einem Techniker reparieren, um Gefahrensituationen zu vermeiden. Es dürfen nur Originalteile verwendet werden.
- Beschädigte Kabel oder Stecker müssen von einem autorisierten Techniker ersetzt werden, um Gefahrensituationen zu vermeiden. Reparieren Sie das Gerät nicht selbst.
- Verwendung einer Verlängerungskabel oder externe Zeitschalter ist nicht erlaubt.
- Schützen Sie das Gerät und das Kabel vor Hitze, direktem Sonnenlicht, Feuchtigkeit, scharfen Kanten und ähnlichem.
- Verwenden Sie das Gerät nicht unbeaufsichtigt! Schalten Sie das Gerät immer aus, wenn Sie es nicht benutzen, auch wenn es nur für einen kurzen Moment ist.
- Verwenden Sie das Gerät nicht im Freien.
- Das Gerät darf unter keinen Umständen in Wasser oder andere Flüssigkeiten gestellt werden oder mit solchen in Berührung kommen. Benutzen Sie das Gerät nicht mit nassen oder feuchten Händen.
- Wenn das Gerät feucht oder nass wird, ziehen Sie bitte umgehend den Stecker. Fassen Sie nicht in das Wasser.
- Verwenden Sie das Gerät nur für seinen Bestimmungszweck.

Komponenten

1. Keramische Bügelfläche
2. Bodenfläche
3. Sprühdüse
4. Gerätegehäuse
5. Einfüllstutzen für Wasser
6. Dampfknopf
7. Dampfstoß
8. Netzkabel
9. Kabelschutz
10. Hintere Verkleidung
11. Obere Verkleidung
12. Statusanzeige
13. Wassertank
14. Temperatur-Einstellung
15. Selbstreinigung

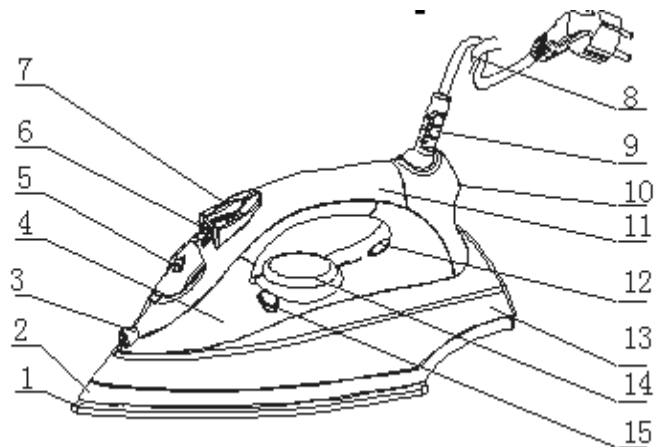

Bitte beachten Sie folgende Hinweise vor der Benutzung des Bügeleisens:

- Achten Sie bitte darauf, dass das Netzkabel keine heißen Flächen berührt. Lassen Sie das Bügeleisen vollständig abkühlen, bevor Sie es verpacken.
- Verbrennungs- und Verbrühungsgefahr durch heiße Geräteteile, heißes Wasser oder Wasserdampf. Beim Umdrehen des Bügeleisens lassen Sie bitte besondere Vorsicht walten, da sich heißes Wasser im Tank befinden könnte.
- Funktioniert das Bügeleisen nicht ordnungsgemäß, so ziehen Sie bitte den Netzstecker und wenden Sie sich an einen autorisierten Kundendienst.
- Das Bügeleisen ist zur aufrechten Aufstellung konzipiert. Lassen Sie es im eingeschalteten Zustand nicht unbeaufsichtigt. Stellen Sie das Bügeleisen nicht auf einer ungeschützten Fläche ab, auch nicht aufrecht.
- Achten Sie bitte darauf, dass die Bügelfläche stets glatt ist. Bügeln Sie nicht über metallische Gegenstände (Knöpfe, Reißverschlüsse usw.).
- Bestimmte Teile des Bügeleisens sind leicht geölt, daher kann es bei Erstbenutzung zu leichter Rauchbildung kommen. Dies gibt sich nach einem kurzen Moment.
- Nehmen Sie den Kunststoffschutz von der Bügelfläche ab (sofern damit geliefert), reinigen Sie die Bügelfläche mit einem weichen Tuch.

Nachfüllen des Wassertanks

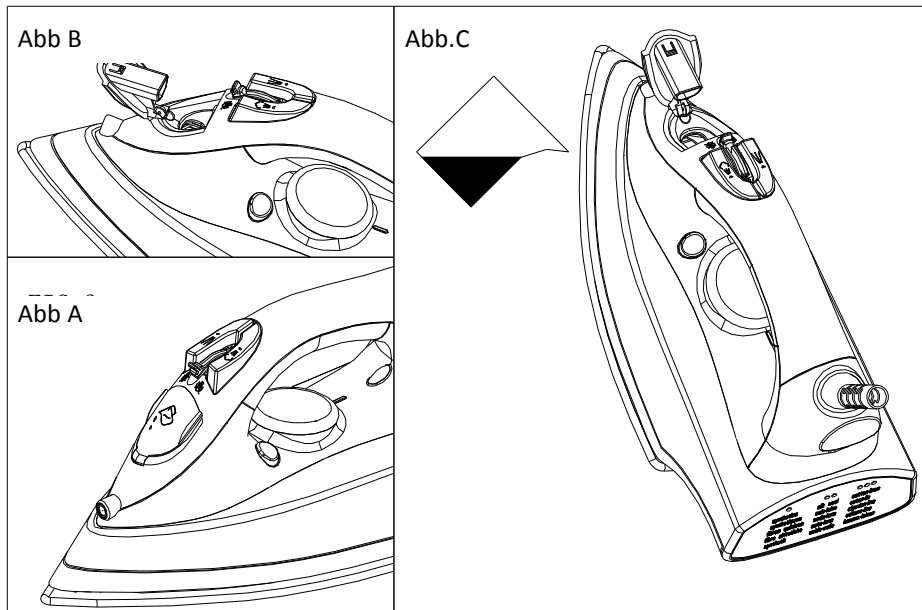

- Ziehen Sie den Netzstecker.
- Stellen Sie das Bügeleisen auf Trockenbügeln ein (Abb. A).
- Füllen Sie den Tank durch den Einfüllstutzen (Abb. B&C).

Bewahren Sie das Bügeleisen nicht mit gefülltem Wassertank auf.

Benutzen Sie kein chemisch entkalktes oder parfümiertes Wasser.

Ist Ihr Wasser sehr hart, dann wird die Benutzung von destilliertem oder vollentsalztem Wasser empfohlen.

Temperaturwahl

- Lesen Sie die Bügelvorschriften für das zu bügelnde Kleidungsstück.
- Können Sie keine Bügelvorschriften finden, Sie wissen jedoch, um welche Materialien es sich handelt, dann benutzen Sie bitte die nachstehende Tabelle.
- Textilien mit einem bestimmten Finish (poliert, Falten, Kontraste ...) können auf der niedrigsten Einstellung gebügelt werden.
- Enthält das Material unterschiedliche Fasern wie beispielsweise 60% Polyester und 40% Baumwolle, so wählen Sie stets die niedrigere Einstellung ohne Dampf.
- Sortieren Sie Ihre Bügelwäsche nach der Bügeltemperatur: Wolle zu Wolle, Baumwolle zu Baumwolle usw. Beginnen Sie mit der niedrigsten Einstellung.
- Drehen Sie das Einstellrad für die Temperatur-Einstellung, das entsprechende Symbol muss nach vorn zeigen:
 - Nylon und Azetat
 - Wolle, Seide oder Mischtextilien
 - ... Baumwolle oder Leinen (Dampf)

Bedienungshinweise

- Füllen Sie das Bügeleisen mit Wasser, wie im Abschnitt „**Nachfüllen des Wassertanks**“ beschrieben.
- Stecken Sie den Netzstecker in die Steckdose.
- Dampfbügeln ist nur in der höchsten Temperatur-Einstellung (14) möglich. Anderenfalls wird möglicherweise Wasser auf der Bügelfläche ausgegeben.
- Warten Sie ab, bis die Statusanzeige (12) erlischt, dann ist die voreingestellte Temperatur erreicht.
- Nehmen Sie die entsprechende Einstellung des Dampfknopfes vor.
- Nach dem Bügeln und während Pausen stellen Sie das Bügeleisen bitte aufrecht ab.
- Nach dem Bügeln ziehen Sie bitte den Netzstecker. Gießen Sie das Restwasser ab und lassen Sie das Bügeleisen vollständig abkühlen, bevor Sie es verstauen.

Sprühen

- Die Sprühdüse kann für alle Einstellungen benutzt werden, beim Trockenbügeln und beim Dampfbügeln, es muss sich hierzu jedoch Wasser im Tank befinden.
- Drücken Sie für diese Funktion den Sprühknopf.
- *Der Knopf muss bei Erstbenutzung mehrfach gedrückt werden.*

Dampfstoß

Hiermit behandeln Sie hartnäckige Falten.

- Stellen Sie die Temperatur-Einstellung auf „max“ und warten Sie ab, bis die Statusanzeige erlischt.
- Lassen Sie den Dampf einige Sekunden einwirken.
- Für beste Dampfqualität benutzen Sie den Dampfstoß nicht mehr als dreimal nacheinander. Der Knopf muss bei Erstbenutzung mehrfach gedrückt werden. Ein übermäßiger Gebrauch dieser Funktion führt zum Abkühlen des Bügeleisens. Achten Sie bitte stets darauf, dass die Statusanzeige erloschen ist, wenn Sie den Dampfstoß auslösen.

Hinweise zum Umweltschutz



Dieses Produkt darf am Ende seiner Lebensdauer nicht über den normalen Haushaltsabfall entsorgt werden, sondern muss an einem Sammelpunkt für das Recycling von elektrischen und elektronischen Geräten abgegeben werden. Das Symbol auf dem Produkt, der Gebrauchsanleitung oder der Verpackung weist darauf hin. Die Werkstoffe sind gemäß ihrer Kennzeichnung wieder verwertbar. Mit der Wiederverwendung, der stofflichen Verwertung oder anderen Formen der Verwertung von Altgeräten leisten Sie einen wichtigen Beitrag zum Schutze unserer Umwelt. Bitte erfragen Sie bei der Gemeindeverwaltung die zuständige Entsorgungsstelle.



FR

Instructions générales de sécurité

Vérifiez si la tension de votre alimentation correspond au voltage indiqué sur le label de votre appareil.

- Avant de mettre cet appareil en service, veuillez lire le manuel d'instructions attentivement et conservez-le afin de pouvoir vous y référer dans le futur.
- Veuillez conserver ces instructions, le certificat de garantie, le ticket de caisse et, si possible, le carton contenant l'emballage interne.
- L'appareil est conçu uniquement pour un usage privé et non pour un usage commercial ! Tenez le à l'écart de la chaleur, du soleil et de l'humidité et protégez-le des impacts coupants.
- Débranchez toujours la prise quand vous n'utilisez pas l'appareil, quand vous attachez des parties accessoires, quand vous nettoyez l'appareil ou quand vous observez un problème. Eteignez d'abord l'appareil. Tirez sur la prise et non sur le câble.
- Cet appareil n'est pas prévu pour être utilisé par des personnes (y compris les enfants) dont les capacités physiques, sensorielles ou mentales sont réduites, ou des personnes dénuées d'expérience ou de connaissance, sauf si elles ont pu bénéficier, par l'intermédiaire d'une personne responsable de leur sécurité, d'une surveillance ou d'instructions préalables concernant l'utilisation de l'appareil.
- Il convient de surveiller les enfants pour s'assurer qu'ils ne jouent pas avec l'appareil.
- Afin de protéger les enfants des dangers des appareils électriques, ne les laissez jamais sans surveillance à proximité de l'appareil. En conséquence, lorsque vous choisissez l'emplacement de l'appareil, faites-le de telle manière que l'enfant n'aura pas accès à l'appareil. Vérifiez et assurez-vous que les câbles ne pendent pas.
- Testez régulièrement l'appareil, la prise et le câble au cas où ils seraient endommagés.. Seules des parties de remplacement originales peuvent être utilisées.
- Si la prise ou de câble d'alimentation serait endommagé, il doit être remplacé par le fabricant, son service après vente ou des personnes de qualification similaire afin d'éviter un danger Ne réparez pas l'appareil vous-même.
- Tenez l'appareil et le câble à l'écart de la chaleur, des rayons directs du soleil, de l'humidité ou des coins tranchants...etc.
- N'utilisez jamais l'appareil sans surveillance ;éteignez l'appareil quand vous ne l'utilisez pas, même pour un court moment.
- L'appareil n'est pas destiné à être mis en fonctionnement au moyen d'une minuterie extérieure ou par un système de commande à distance séparé.
- N'utilisez pas l'appareil en extérieur.
- L'appareil ne doit être placé dans l'eau ou un autre liquide en aucune circonstance. N'utilisez pas l'appareil si vos mains sont humides ou mouillées.
- Si l'appareil devient humide ou mouillé, débranchez la prise principale immédiatement. Ne touchez pas l'eau.
- Utilisez l'appareil seulement pour les fins auxquelles il a été conçu.

Liste des pièces

1. Semelle en céramique
2. Base
3. Orifice de vaporisation
4. Boîtier
5. Filtre à eau
6. Bouton de vapeur
7. Bouton jet/ rafale
8. Cordon d'alimentation
9. Protection du cordon
10. Couvercle arrière
11. Couvercle supérieur
12. Témoin d'alimentation électrique
13. Réservoir d'eau
14. Bouton de température
15. Bouton d'auto nettoyage

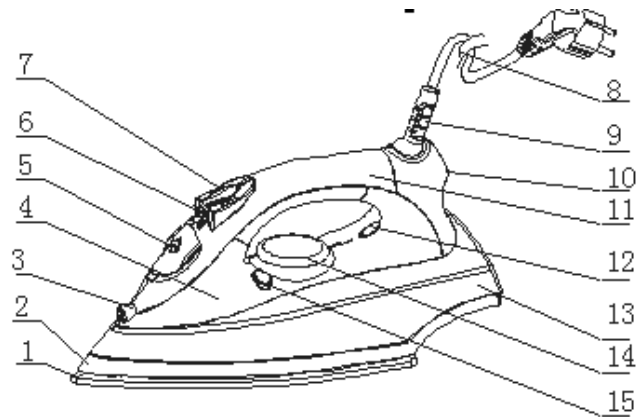

Points importants à connaître avant l'utilisation du fer

- Ne pas laisser le cordon entrer en contact avec des surfaces chaudes. Assurez-vous que le fer est complètement refroidi avant de le ranger.
- Les parties métalliques chaudes, l'eau chaude ou la vapeur peuvent provoquer des brûlures. Agissez avec précaution lorsque vous retournez le fer à l'envers. Le réservoir peut contenir de l'eau chaude.
- Si le fer ne fonctionne pas correctement, débranchez-le de l'alimentation électrique et contactez l'agent d'entretien qualifié le plus proche.
- Votre fer est conçu pour reposer sur son talon. Ne jamais laisser le fer allumé sans surveillance. Ne jamais poser le fer sur une surface non protégée, même en le posant sur le support de son talon.
- Maintenez sa surface très lisse. Ne pas le faire glisser sur des objets métalliques (boutons, fermetures à glissière etc...).
- Certaines pièces du fer ont été légèrement graissées. Il est dès lors possible que le fer fume un peu lorsqu'il est branché pour la première fois.
- Retirez la protection en plastique de la base (si elle existe) et nettoyez la base à l'aide d'un chiffon doux.

Comment remplir le réservoir d'eau

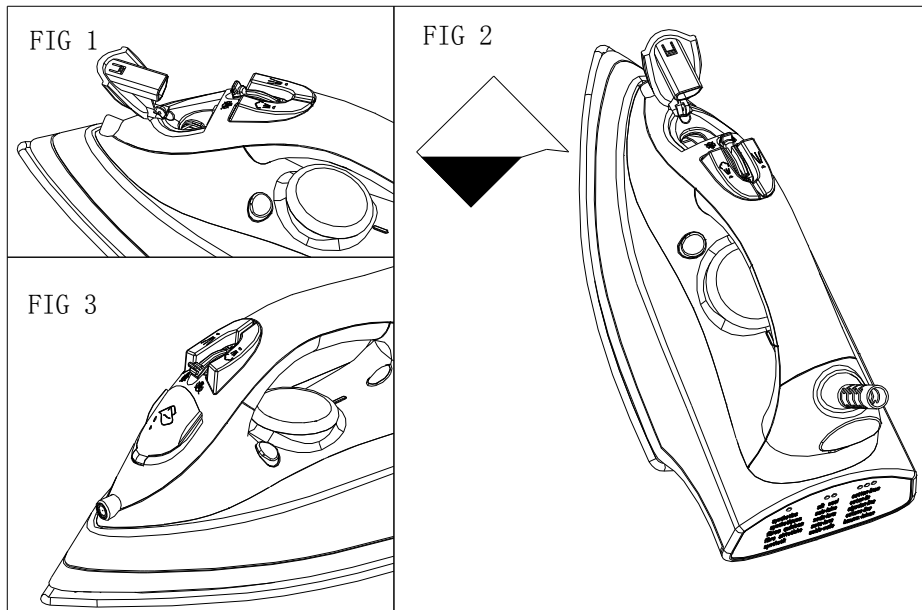

- Débranchez le fer.
- Placez le bouton de vapeur sur la position repassage à sec (fig.3).
- Remplissez le réservoir par l'orifice de remplissage (fig.2, 3).

Ne pas ranger le fer avec de l'eau dans le réservoir.

Ne pas utiliser de l'eau décalcifiée ou parfumée.

Si votre eau est dure, il est préférable d'utiliser uniquement de l'eau distillée ou déminéralisée.

Choix de la température

- Vérifiez les instructions de repassage du vêtement à repasser.
- Si le vêtement ne possède aucune instruction de repassage, mais que vous connaissez la nature de son tissu, utilisez le tableau ci-après.
- Les tissus ayant une finition (glaçage, plis, contrastes...) peuvent être repassés à la température la plus basse.
- Si le tissu contient plusieurs sortes de fibres, sélectionnez toujours la température appropriée. Si un article contient 60% de polyester et 40% de coton, vous devez toujours sélectionner la température correspondant au polyester et sans vapeur.
- Triez d'abord les articles à repasser en fonction de la température de repassage la mieux appropriée : la laine avec la laine, le coton avec le coton, etc... Dans la mesure où le fer chauffe aussi rapidement qu'il refroidit, commencez le repassage des articles nécessitant la température la plus basse, tels que ceux fabriqués en fibres synthétiques. Continuez le repassage dans l'ordre de progression de la température nécessaire.
- Tournez l'unité de contrôle de la température jusqu'à ce qu'elle soit en face du symbole approprié de la manière suivante :
 - Position pour le nylon et l'acétate.
 - Position pour la laine, la soie ou les mélanges.
 - ... Position pour le coton ou le lin (vapeur).

Procédures d'utilisation

- Remplir le fer comme décrit dans la section « **Comment remplir le réservoir d'eau** »
- Branchez le fer sur la prise électrique.
- Le repassage à la vapeur n'est possible que lorsque les températures les plus élevées sont sélectionnées à l'aide du bouton de contrôle de la température (14)
Si ce n'est pas le cas, de l'eau peut s'échapper à travers la semelle.
- Attendre jusqu'à ce que le témoin d'alimentation électrique (12) s'éteigne, ce qui indique que la température sélectionnée a été atteinte.
- Tournez le bouton de vapeur sur la position souhaitée.
- Lorsque le repassage est terminé et pendant les pauses, placez le fer en position verticale.
- Lorsque le repassage est terminé, débranchez le fer de l'alimentation électrique. Videz-le de toute eau restante et assurez-vous qu'il est refroidi avant de le ranger.

Vaporisation

- Le vaporisateur peut être utilisé dans toutes les positions, aussi bien en repassage à sec qu'en repassage à la vapeur, tant que le réservoir d'eau est rempli.
- Appuyez sur le bouton de vaporisation pour avoir accès à cette fonction.
- Ce bouton doit être pressé de manière répétée la première fois pour que la fonction soit obtenue.

Jet de vapeur

Le jet de vapeur produit de la vapeur supplémentaire pour enlever les plis persistants.

- Placez le sélecteur de température sur la position "MAX" et attendez que l'indicateur d'alimentation s'éteigne.
- Attendez quelques secondes que la vapeur pénètre les fibres avant d'appuyer de nouveau.
- Pour une meilleure qualité de vapeur, ne pas produire plus de trois jets à chaque fois.
Plusieurs actions de pompage sont nécessaires pour amorcer cette fonction.
L'utilisation excessive de cette fonction provoque le refroidissement du fer. Vérifiez que le témoin d'alimentation est éteint avant de faire fonctionner la commande de jet de vapeur.

Renseignements pour la protection de l'environnement



Ce produit ne devrait pas être mis dans les déchets ménager à la fin de son existence mais doit être remis à une point de ralliement pour des produits électroménager et électronique. Ce symbole sur article, mode d'emploi et boîte vous indique ce recyclage. Les matières de cet article sont appropriées pour recyclage. Par le recyclage des appareils ou de ses matières premières vous contribuez à la protection de notre environnement.

Renseignez-vous auprès des autorités locales pour cet endroit de rassemblement.

General safety instructions

Check if the tension of your supply corresponds with the voltage indicated on the rating plate of your appliance.

- Before commissioning this device please read the instruction manual carefully and keep this so that you can check them later .
- Please keep these instructions, the guarantee certificate, the sales receipt and, if possible, the carton with the inner packaging!
- The device is intended exclusively for private and not for commercial use! Keep it away from direct heat, sun and moist and protect it against sharp impacts.
- Always remove the plug from the socket whenever the device is not in use, when attaching accessory parts, cleaning the device or whenever a disturbance occurs. Switch off the device before. Pull on the plug, not on the cable.
- This appliance is not intended for use by persons with reduced physical, sensory or mental capacities , or lack of experience and knowledge (including children) , unless they have been supervised or instructed concerning use of the appliance by a person responsible for their safety.
- In order to protect children from the dangers of electrical appliances, never leave them unsupervised with the device. Consequently, when selecting the location for your device, do so in such a way that children do not have access to the device. Take care to ensure that the cable does not hang down.
- Test the device, plug and the cable regularly for damage. If there is damage of any kind, the device should not be used but the appliance must be repaired by a qualified technician in order to avoid a hazard. Only original spare parts must be used.
- A damaged cord or plug must be replaced by an authorized technician to avoid a hazard. Do not repair the device yourself,.
- Keep the device and the cable away from heat, direct sunlight, moisture, sharp edges and such like.
- Never use the device unsupervised! Switch off the device whenever you are not using it, even if this is only for a moment.
- Do not use the device outdoors.
- Under no circumstances must the device be placed in water or other liquid, or come into contact with such. Do not use the device with wet or moist hands.
- Should the device become moist or wet, remove the mains plug from the socket immediately. Do not reach into the water.
- Use the device only for the intended purpose.

Parts list

1. Ceramic soleplate
2. Base
3. Spray nozzle
4. Housing
5. Water filler
6. Steam button
7. Spay/ burst button
8. Power cord
9. Cord guard
10. Rear cover
11. Top cover
12. Power indicator light
13. Water tank
14. Temperature knob
15. Self clean knob

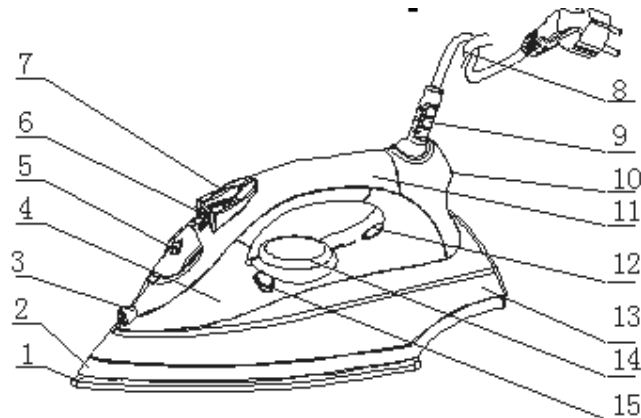

Important points before using the iron

- Do not allow the cord to touch hot surfaces. Make sure the iron is completely cooled down before putting away.
- Burns can occur from torching hot metal parts, hot water or steam. Use caution when you turn a steam iron upside down, there may be hot water in the reservoir.
- If the iron is not operating normally, disconnect it from the power supply and contact the nearest authorized service agent.
- Your iron is designed to rest on the heel. Do not leave the iron unattended when switched on. Do not place the iron on an unprotected surface even if it is on its heel rest.
- Keep the base very smooth. Do not run it over metal objects (buttons , zips ,etc.)
- Certain parts of the iron have been lightly greased, therefore the iron could smoke a little when plugged in for the first time. This will stop after a short while.
- Remove the plastic protector from the base(if it has one) clean the base with a soft cloth.

How to fill the water tank.

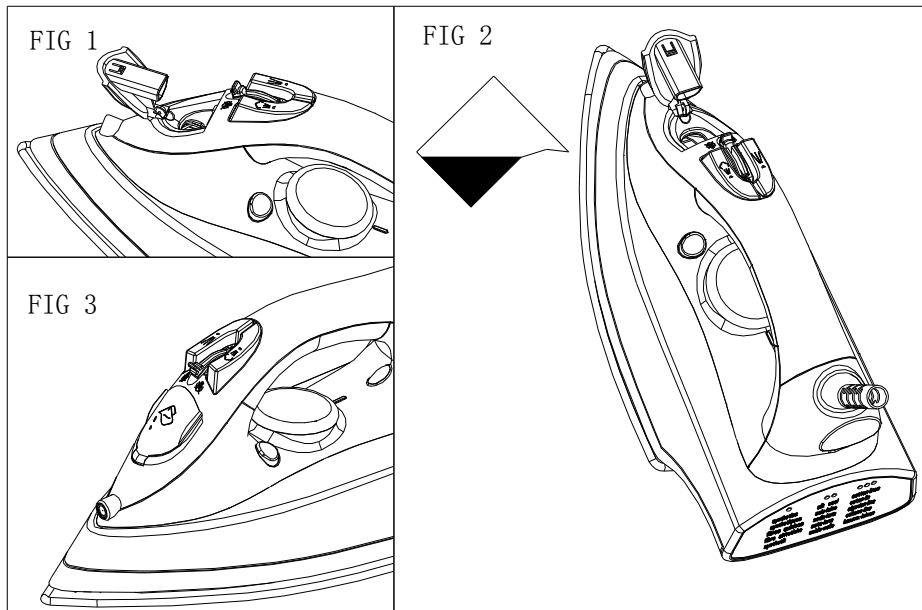

- Unplug the iron.
- Set the steam button to dry ironing .(fig.3)
- Fill the tank through the filling hole.(fig.1, 2)

Do not store the iron with water in the tank.

Do not use chemically de-limed water or perfumed.

If you have hard water ,it is advisable to use only distilled or demineralized water.

Selecting the temperature

- Check the ironing instructions on the garment to be ironed.
- If the garment does not have any ironing instructions but you know the kind of fabric in question, use the chart below.
- Fabrics that have some kind of finish (polishing, wrinkles, contrasts....) can be ironed at the lowest temperatures.
- If the fabric contains several kinds of fibres, always select the temperature applicable ,if an article contains 60% polyester and 40% cotton ,you must always choose the temperature corresponding to polyester and without steam.
- First classify the articles to be ironed according to the most suitable ironing temperature : wool with wool, cotton with cotton, etc. as the iron heats up as fast as it cools , start by ironing the articles requiring the lowest temperature such as those made of synthetic fibres. Progress towards those that require the highest temperatures.
- Turn the temperature control until it is in front of the appropriate signal according to the following:
 - position for nylon and acetate.
 - position for wool ,silk or mixures.
 - position for cotton or linen (steam).

Operation procedures

- Fill the iron as described in the section “**how to fill the water tank**”.
- Plug the iron into the electric socket.
- Steam ironing is only possible when the highest temperatures on the temperature control (14) are selected .
Otherwise, water may escape through the soleplate.
- Wait until the power indicator light (12) goes out, which indicates that the selected temperature has been reached.
- Turn the steam button to the required position.
- When the ironing is finished and during breaks, place the iron in its upright position.
- Disconnect the iron from the mains supply when finished. Pour of any remaining water out of it and make sure the iron cools down before putting away.

Spray

- The spray can be used in any position, either in dry or steam ironing, as long as the water tank is filled with water.
- Press the spray button for this function.
- This button has to be pressed repetitively to start this function for the first time.

Shot of steam

Shot of steam give extra steam for removing persistent wrinkles.

- Place the temperature selector at the “max” position and wait until the power indicator light goes out
- Wait for a few seconds for the steam to penetrate the fibre before pressing again.
- For the best steam quality, do not use more than three successive bursts each time.
Several pumping actions are needed to start this function.
Excessive use of this feature will cause the iron to cool , ensure that the power indictator light is out, before operating the shot of steam control.

Guidelines for protection of the environment



This appliance should not be put into the domestic garbage at the end of its useful life, but must be disposed of at a central point for recycling of electric and electronic domestic appliances. This symbol on appliance, instruction manual and packaging puts your attention to this important issue. The materials used in this appliance can be recycled. By recycling used domestic appliances you contribute an important push to the protection of our environment. Ask your local authorities for information regarding the point of recollection.

Istruzioni di sicurezza generale

Controllare che la tensione dell'alimentazione corrisponda con quella indicata nella targhetta di classificazione dell'apparecchio.

- Prima di far usare a qualcuno questo dispositivo si prega di leggere attentamente il manuale d'istruzioni e tenerlo in modo da poterlo controllare in futuro.
- Si prega di tenere queste istruzioni, il certificato di garanzia, la ricevuta di acquisto e, se possibile, il cartone con l'imballaggio interno!
- Il dispositivo è inteso esclusivamente per uso privato e non commerciale! Tenerlo lontano dal calore diretto, sole e umidità e proteggerlo da urti con oggetti affilati.
- Togliere sempre la spina dalla presa tutte le volte che il dispositivo non viene usato, quando si attaccano gli accessori, quando si pulisce il dispositivo o quando si ha qualche disturbo. Prima spegnere il dispositivo. Tirare la spina, non il cavo.
- Questo apparecchio non è inteso per l'uso da parte di persone con ridotte capacità fisiche, sensoriali o mentali, o mancanza di esperienza e conoscenza (inclusi bambini), se non sono supervisionate o istruite sull'uso dell'apparecchio da una persona responsabile per la loro sicurezza.
- Per proteggere i bambini dai pericoli degli apparecchi elettrici, non lasciarli mai senza controllo con il dispositivo. Di conseguenza, quando si sceglie il luogo per il dispositivo, si deve farlo in modo che i bambini non vi abbiano accesso. Fare attenzione che il cavo non penzoli.
- Controllare regolarmente che il dispositivo, la spina e il cavo non siano danneggiati. Se c'è un qualche danno, il dispositivo non dovrebbe essere usato ma l'apparecchio deve essere riparato da un tecnico qualificato in modo da evitare un qualsiasi pericolo. Devono essere usate solo pezzi di ricambio originali.
- Un filo o una spina danneggiata devono essere sostituiti da un tecnico autorizzato per evitare un rischio. Non riparare da se il dispositivo.
- Tenere il dispositivo e il cavo lontano da calore, luce diretta del sole, umidità, bordi affilati e simili.
- Non usare mai il dispositivo senza controllo! Spegnere il dispositivo tutte le volte che non si usa, anche se solo per un momento.
- Non usare il dispositivo all'aperto.
- In nessuna circostanza il dispositivo deve essere messo in acqua o altro liquido, o entrare in contatto con essi. Non usare il dispositivo con mani bagnate o umide.
- Se il dispositivo diventasse umido o bagnato, togliere la spina dalla presa immediatamente. Non toccare l'acqua.
- Usare il dispositivo solo per lo scopo per cui è inteso.

Lista delle parti

1. Piastra in ceramica
2. Base
3. Ugello spray
4. Alloggiamento
5. Foro riempimento
6. Regolatore vapore
7. Pulsante spray/ colpo di vapore
8. Cavo di alimentazione
9. Custodia cavo
10. Coperchio posteriore
11. Coperchio superiore
12. Spia accensione luminosa
13. Serbatoio d'acqua
14. Termostato
15. Manopola funzione self-clean

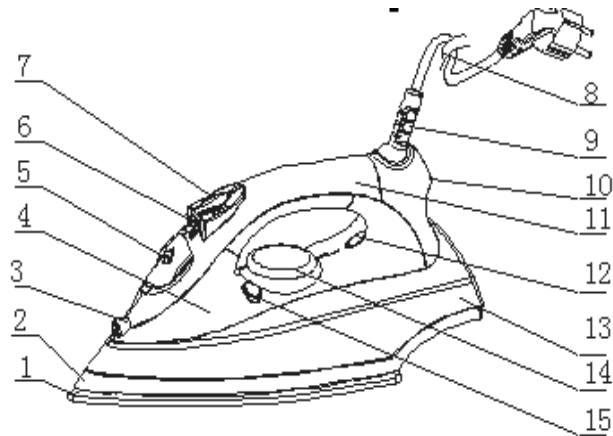

Informazioni importanti da sapere prima di utilizzare il ferro da stiro

- Evitare che il cavo entri in contatto con superfici calde. Assicurarsi che il ferro da stiro sia completamente freddo prima di riporlo.
- Il contatto con parti metalliche calde, acqua calda o vapore può provocare scottature. Porre la massima attenzione nel caso si capovolgesse il ferro da stiro, poiché potrebbe esserci dell'acqua calda nel serbatoio.
- Se il ferro non funziona normalmente, staccare la spina e contattare il più vicino centro di assistenza autorizzato.
- Il ferro da stiro deve essere posto in posizione verticale. Non lasciare il ferro incustodito mentre è acceso. Non porre il ferro su superfici non protette, pur trovandosi in posizione verticale.
- Mantenere la base del ferro molto liscia. Evitare il contatto con oggetti metallici (bottoni, cerniere, ecc...)
- Alcune parti dell'apparecchio sono state leggermente lubrificate, di conseguenza il ferro potrebbe emettere una piccola quantità di fumo al suo primo utilizzo, tuttavia scompare dopo poco tempo.
- Rimuovere l'adesivo protettivo in plastica dalla base (se ne ha uno), pulire la base con un panno morbido.

Come riempire il serbatoio d'acqua.

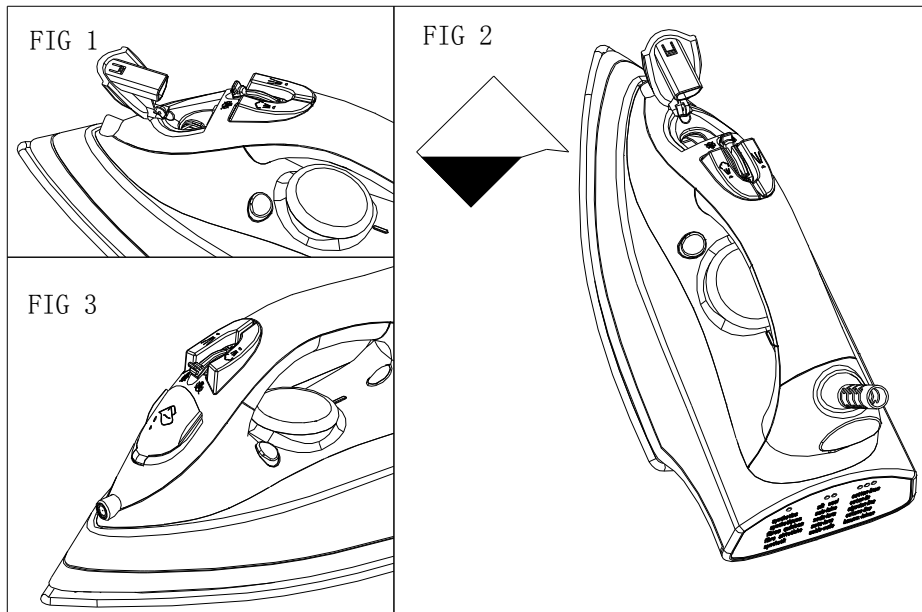

- Scollegare la presa di corrente del ferro.
- Impostare il regolatore del vapore per stiratura a secco.(fig.3)
- Riempire il serbatoio d'acqua attraverso il foro di riempimento.(fig.1, 2)

Non riporre il ferro da stiro con acqua all'interno del serbatoio.

Non usare acqua con azione disincrostante o profumata.

Nel caso l'acqua della vostra zona fosse particolarmente dura, si consiglia di utilizzare solamente acqua distillata o demineralizzata.

Regolazione della temperatura

- Controllare le indicazioni di stiratura riportate sull'etichetta dell'indumento da stirare.
- Nel caso in cui l'etichetta dell'indumento non riporti alcuna indicazione per la stiratura e si conosce il tipo di tessuto, fare riferimento allo schema riportato qui sotto.
- I tessuti che hanno rifiniture particolari (lucidatura, pieghe, contrasti....) possono essere stirati alle temperature più basse.
- Se il tessuto contiene diversi tipi di fibre, scegliere sempre la temperatura applicabile. Nel caso il capo da stirare contenesse 60% di poliestere e 40% di cotone, occorre sempre scegliere la temperatura corrispondente al poliestere e senza vapore.
- Classificare prima di tutto i capi da stirare sulla base della temperatura di stiratura più appropriata : lana con lana, cotone con cotone ecc...Poiché il ferro si riscalda tanto rapidamente quanto si raffredda, iniziare la stiratura dai capi che richiedono la temperatura più bassa, quali le fibre sintetiche. Proseguire in seguito con i capi che richiedono le temperature più elevate.
- Ruotare il termostato fino a raggiungere il simbolo della temperatura desiderata come qui sotto riportato:
 - posizione per nylon e acetato.
 - posizione per lana, seta o misti.
 - ... posizione per cotone o lino (vapore).

Modalità d'uso

- Riempire il ferro da stiro come descritto nella sezione **“come riempire il serbatoio d'acqua”**.
- Collegare il ferro alla presa elettrica.
- La stiratura a vapore è possibile solamente quando il termostato è impostato alle temperature più elevate (14).
Diversamente, l'acqua potrebbe fuoriuscire attraverso la piastra.
- Attendere fino a quando la spia di accensione luminosa non si spegne (12), ciò indica che la temperatura selezionata è stata raggiunta.
- Ruotare il termostato fino a raggiungere la posizione richiesta.
- Al termine della stiratura e durante le pause, mantenere il ferro in posizione verticale.
- Scollegare il ferro dall'alimentazione di rete. Svuotare l'acqua residua del serbatoio ed assicurarsi che il ferro sia freddo prima di conservarlo.

Spray

- Lo spray può essere usato in qualsiasi posizione, sia nella stiratura a secco che in quella a vapore, ma solo finché vi è dell'acqua all'interno del serbatoio.
- Premere il pulsante spray per questa funzione.
- Questo pulsante deve essere premuto ripetutamente nel caso questa funzione venisse utilizzata per la prima volta.

Colpo di vapore

Il colpo di vapore eroga un forte getto di vapore per eliminare le pieghe più ostinate.

- Impostare il termostato alla posizione **“max”** ed attendere fino allo spegnimento della spia luminosa.
- Attendere pochi secondi affinché il vapore penetri nella fibra del tessuto, prima di premere nuovamente il pulsante.
- Per un risultato ottimale, non utilizzare più di 3 colpi di vapore consecutivi.

Questa funzione necessita di parecchie azioni di pompaggio.

Un uso eccessivo di questa modalità porterà ad un raffreddamento del ferro; assicurarsi dunque che la spia luminosa sia spenta prima di utilizzare la funzione del colpo di vapore.

Avvertenza per la tutela dell'ambiente



Come indicato dal simbolo riportato sul prodotto, sulle istruzioni per l'uso oppure sull'imballaggio, una volta terminata la vita utile di questo prodotto, non smaltirlo nei normali rifiuti domestici, bensì portarlo ad un centro di raccolta per il riciclaggio di apparecchi elettrici ed elettronici. I materiali sono riutilizzabili in conformità alla loro marcatura. Con il riutilizzo, il ricupero dei materiali oppure altre forme del ricupero di apparecchi vecchi si contribuisce in modo importante alla tutela del nostro ambiente. Richiedete all'amministrazione comunale i dati relativi al punto di smaltimento competente.



Instrucciones generales de seguridad

Asegúrese de que el voltaje de la toma de corriente se corresponde con el voltaje indicado en la placa de especificaciones del aparato.

- Antes de utilizar el aparato, lea el manual de instrucciones atentamente y consérvelo para futuras consultas.
- Conserve el manual de instrucciones, el certificado de garantía, el recibo de compra y, si es posible, el embalaje original.
- El aparato está diseñado exclusivamente para uso particular y no comercial. Manténgalo alejado de fuentes de calor, del sol y de la humedad, y protéjalo de impactos fuertes.
- Desconecte el enchufe de la toma de corriente siempre que no utilice el aparato, que desee acoplar accesorios, que lo limpie o cuando detecte algún problema. Desenchufe el aparato antes de realizar estas operaciones. Tire del enchufe, no del cable.
- El aparato no está diseñado para ser utilizado por personas con disminuciones físicas, sensoriales o mentales, o con falta de experiencia y conocimiento (niños incluidos), a menos que estén supervisados o hayan sido instruidos sobre el uso del aparato por una persona responsable de su seguridad.
- Para proteger a los niños de los peligros de los aparatos eléctricos, nunca los deje solos con el aparato sin supervisión. Consecuentemente, al seleccionar el emplazamiento del aparato, piense en un lugar fuera del alcance de los niños. Asegúrese de que el cable no quede colgando.
- Pruebe el aparato, el enchufe y el cable para detectar cualquier daño posible. En caso de detectar cualquier tipo de daño, no utilice el aparato y hágalo reparar por un técnico cualificado. Sólo se deben utilizar piezas originales.
- Si el cable o el enchufe están dañados deberán ser sustituidos por un técnico autorizado para evitar cualquier tipo de peligro. No repare el aparato usted mismo.
- Mantenga el aparato y el cable alejados de fuentes de calor, de la luz directa del sol, de la humedad, de bordes afilados y semejantes.
- Nunca utilice el aparato sin vigilancia. Desconecte el aparato cuando no lo utilice, aunque sólo sea por un rato.
- No utilice el aparato al aire libre.
- Bajo ninguna circunstancia coloque el aparato bajo agua o cualquier otro líquido, ni permita que entre en contacto con dichos líquidos. No utilice el aparato con las manos mojadas o húmedas.
- En caso de que el aparato se moje, desenchúfelo de la corriente inmediatamente. No permita que entre en contacto con el agua.
- No utilice el aparato para otros usos que no sean para el que ha sido fabricado.

Lista de piezas

1. Suela de cerámica
2. Base
3. Boquilla pulverizadora
4. Carcasa
5. Boquilla para agua
6. Botón de vapor
7. Botón pulverización/Ráfaga
8. Cable alimentación
9. Protección cable
10. Tapa trasera
11. Tapa superior
12. Luz indicadora de encendido
13. Depósito agua
14. Perilla temperatura
15. Perilla autolimpieza

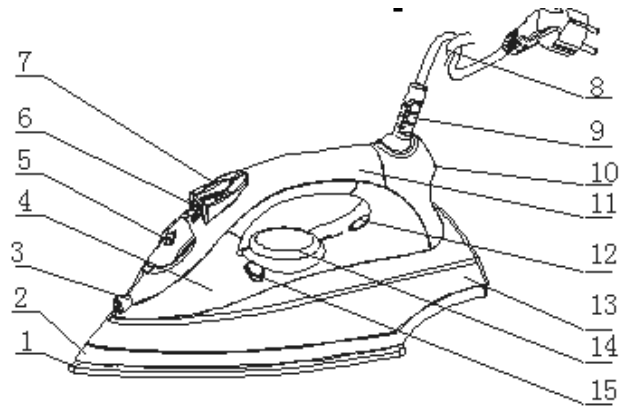

Puntos importantes antes de utilizar la plancha

- No permita que el cable toque las superficies calientes. Asegúrese de que la plancha ha enfriado completamente antes de guardarla.
- Pueden ocurrir quemaduras al tocar las piezas metálicas, agua caliente o vapor. Tenga precaución cuando gire la plancha hacia arriba o hacia abajo, ya que puede haber agua caliente en la reserva.
- Si la plancha no funciona con normalidad, desconéctela de la fuente de alimentación y póngase en contacto con el servicio técnico más cercano.
- Su plancha está diseñada para descansar en el soporte. No deje la plancha sin atender mientras esté encendida. No ponga la plancha sobre una superficie sin proteger incluso si está sobre el soporte.
- Mantenga la base lisa. No la pase sobre objetos metálicos (botones, cremalleras, etc.)
- Ciertas piezas de la plancha han sido ligeramente engrasadas, por consiguiente, la plancha puede echar un poco de humo al encenderla por primera vez. Dejará de echarlo tras unos breves instantes.
- Quite el protector de plástico de la base (si lo tiene), y limpie la base con un paño suave.

Cómo llenar el depósito de agua

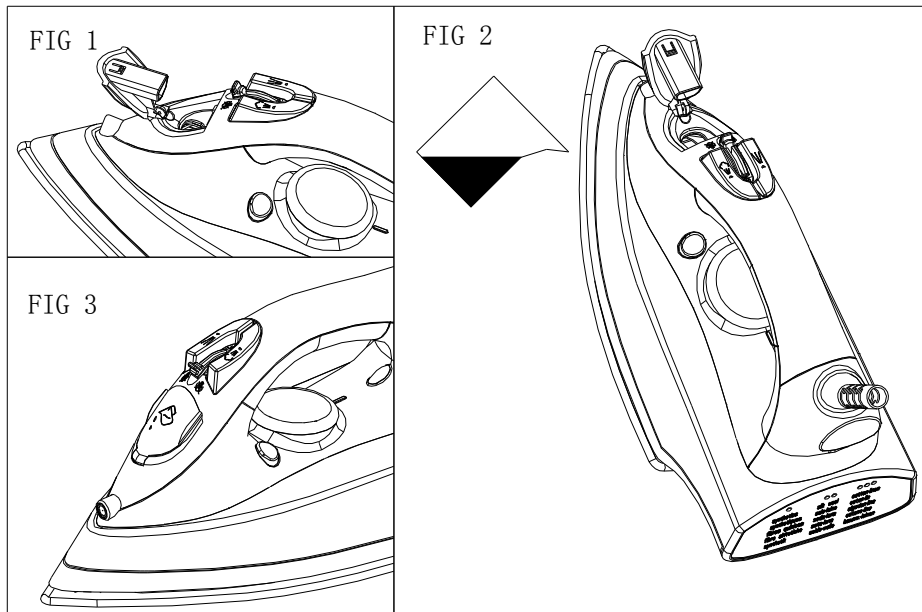

- Desenchufe la plancha
- Ponga el botón de vapor en planchado en seco (Ilustración 3)
- Llene el depósito por medio de la boquilla de llenado (Ilustración 1, 2)

No guarde la plancha con agua en el depósito.

No utilice agua descalcificada con químicos ni agua perfumada.

Si su agua es dura, es recomendable utilizar agua destilada o desmineralizada.

Seleccionar la temperatura

- Compruebe las instrucciones de planchado en la prenda que va a planchar.
- Si la prenda no tiene instrucciones de planchado pero usted sabe el tipo de tejido en cuestión, utilice el gráfico a continuación.
- Los tejidos que tienen algún tipo de acabado (pulido, arrugas, contrastes...) pueden plancharse a las temperaturas más bajas.
- Si el tejido contiene diferentes tipos de fibras, seleccione siempre la temperatura aplicable, si una prenda contiene el 60% de poliéster y el 40% de algodón, debe seleccionar siempre la temperatura correspondiente al poliéster y sin vapor.
- Primero, clasifique las prendas que va a planchar según la temperatura de planchado más adecuada: lana con lana, algodón con algodón, etc. ya que la plancha se calienta tan rápido como se enfría, comience a planchar por las prendas que necesiten una temperatura más baja, como las fabricadas de fibras sintéticas. Luego continúe con aquellas que necesiten temperaturas más altas.
- Gire la unidad de control de temperatura hasta que esté enfrente de la señal adecuada según lo siguiente:
 - Posición para nylon y acetato.
 - Posición para lana, seda o mezclas.
 - Posición para algodón o ropa de cama (Vapor)

Procedimientos de funcionamiento

- Llene el depósito tal y como se indica en la sección “**Cómo llenar el depósito**”.
- Enchufe la plancha en la toma de corriente.
- Solamente se puede planchar a vapor cuando se seleccionan las temperaturas más altas en el control de temperatura (14). De lo contrario, podría salir agua de la suela.
- Espere hasta que la luz indicadora de encendido (12) se apague, lo que indica que se ha alcanzado la temperatura seleccionada.
- Gire el botón de vapor hasta la posición necesaria.
- Cuando termine de planchar y durante los descansos, ponga la plancha en vertical.
- Desconecte la plancha de la toma de corriente cuando haya acabado. Vierta el agua que quede y asegúrese de que se enfría antes de guardarla.

Pulverización

- La pulverización se puede utilizar en cualquier posición, en planchado en seco o a vapor, siempre que el depósito
- Presione el botón de pulverización para esta función.
- El botón debe ser presionado repetidamente para utilizar esta función por primera vez.

Chorro de vapor

Un chorro de vapor que le proporciona vapor extra para eliminar las arrugas persistentes.

- Coloque el selector de temperatura en la posición “máx.” y espere hasta que la luz indicadora se apague.
- Espere unos segundos a que el vapor penetre en el tejido antes de presionarlo de Nuevo.
- Para una mejor calidad de vapor, no utilice más de tres chorros seguidos cada vez.

Es necesario bombear varias veces antes de utilizar esta función por primera vez.

Una utilización excesiva de esta característica puede hacer que se enfríe la plancha, asegúrese de que la luz indicadora está apagada antes de disparar un chorro de vapor.

Indicaciones para la protección del medio ambiente



Este producto no debe desecharse con la basura normal una vez finalizada su vida útil, sino que debe depositarse en un punto de recogida selectiva para el reciclaje de aparatos eléctricos y electrónicos, tal como advierte el símbolo que aparece en el producto, en las instrucciones de uso o en el embalaje. Los materiales se pueden reutilizar según su clasificación. Al reutilizar los aparatos antiguos, ya sea de forma material o de cualquier otra forma, contribuye de manera importante a la protección de nuestro medio ambiente. Infórmese en su ayuntamiento sobre los puntos de eliminación de residuos correspondientes.



PT

Instruções gerais de segurança

Verifique se a sua tensão de alimentação corresponde à tensão indicada na placa de identificação do seu aparelho.

- Antes de ligar este aparelho, leia o manual de instruções, e guarde-o para consulta futura.
- Guarde estas instruções, o certificado de garantia, o recibo de compra e, se possível, a caixa com os respectivos materiais de acondicionamento!
- Este aparelho destina-se exclusivamente a utilização privada e não a utilizações comerciais! Mantenha-o afastado da luz directa do sol, do calor e da humidade para o proteger contra avarias.
- Retire sempre a ficha da tomada quando não estiver a utilizar o aparelho, quando fixar acessórios, quando limpar o aparelho ou quando ocorrer uma avaria. Desligue primeiro o aparelho. Retire o cabo da tomada e não do aparelho.
- Este aparelho não deve ser utilizado por pessoas com capacidades físicas, sensoriais ou mentais reduzidas, ou com pouca experiência e conhecimento (incluindo crianças), a não ser que tenham sido instruídas e supervisionadas na utilização do aparelho pela pessoa responsável pela sua segurança.
- No sentido de proteger as crianças dos perigos dos aparelhos eléctricos, nunca as deixe sem supervisão junto do aparelho. Da mesma forma, quando seleccionar o local onde vai colocar o aparelho, faça-o de modo a que as crianças não lhe consigam aceder. Certifique-se de que o cabo não fica suspenso.
- Verifique regularmente se o dispositivo, a ficha e o cabo estão danificados. Se houver algum tipo de dano, não deve utilizar o aparelho. Deve entregá-lo a um técnico qualificado para que este o repare, evitando assim mais perigos. Só podem ser utilizadas peças de substituição originais.
- Se o cabo ou o fio estiverem danificados, devem ser substituídos por um técnico autorizado para evitar mais perigos. Não tente reparar o aparelho sozinho.
- Mantenha o aparelho e o cabo longe do calor, da luz directa do sol, da humidade, de extremidades afiadas e de outras situações semelhantes.
- Não utilize este aparelho sem supervisão! Desligue o aparelho sempre que não o estiver a utilizar, mesmo que seja por breves momentos.
- Não utilize o aparelho ao ar livre.
- O aparelho não pode, em nenhuma circunstância, entrar em contacto ou ser colocado dentro de água ou de outro líquido. Não utilize o aparelho se tiver as mãos molhadas ou húmidas.
- Se o aparelho ficar húmido ou molhado, retire imediatamente a ficha da tomada. Não coloque as mãos dentro de água.
- Utilize o aparelho exclusivamente para o fim a que se destina.

Lista de Peças

- 1 Base de assentamento em cerâmica
- 2 Base
- 3 Botão do vaporizador
- 4 Encaixe
- 5 Depósito de água
- 6 Botão de vapor
- 7 Botão para vaporização / jacto
- 8 Fio de energia
- 9 Protecção do fio
- 10 Cobertura traseira
- 11 Cobertura superior
- 12 Luz indicadora de energia
- 13 Tanque de água
- 14 Botão regulador de temperatura
- 15 Botão de auto-limpeza

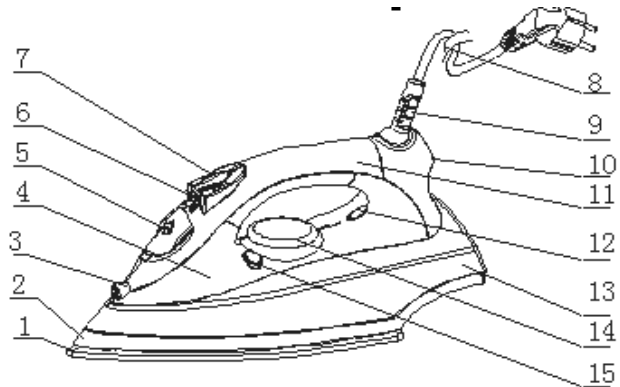

Pontos importantes a ter em conta antes de usar o ferro

- Não permita que o fio toque em superfícies quentes. Assegure-se que o ferro está completamente frio antes de o guardar.
- Podem ocorrer queimaduras a partir de faíscas de partes metálicas quentes, água quente ou vapor. Tenha cuidado quando dirigir o vapor do ferro para cima ou para baixo, pode existir água quente no reservatório.
- Se o ferro não estiver a funcionar normalmente, desligue-o da corrente e contacte o seu agente autorizado.
- O seu ferro está concebido para descansar sobre a parte traseira. Não abandone o ferro quando estiver ligado. Não coloque o ferro sobre uma superfície desprotegida mesmo se ele estiver sobre a sua parte traseira.
- Mantenha a base muito macia. Não passe o ferro sobre objectos metálicos (botões, zipes, etc.)
- Certas partes do ferro foram ligeiramente lubrificadas, por isso o ferro pode emitir um ligeiro cheiro quando for ligado pela primeira vez. Isto irá parar depois de um curto espaço de tempo.
- Remova o protector plástico da base (se houver) limpe a base com um pano macio.

Como encher o depósito de água.

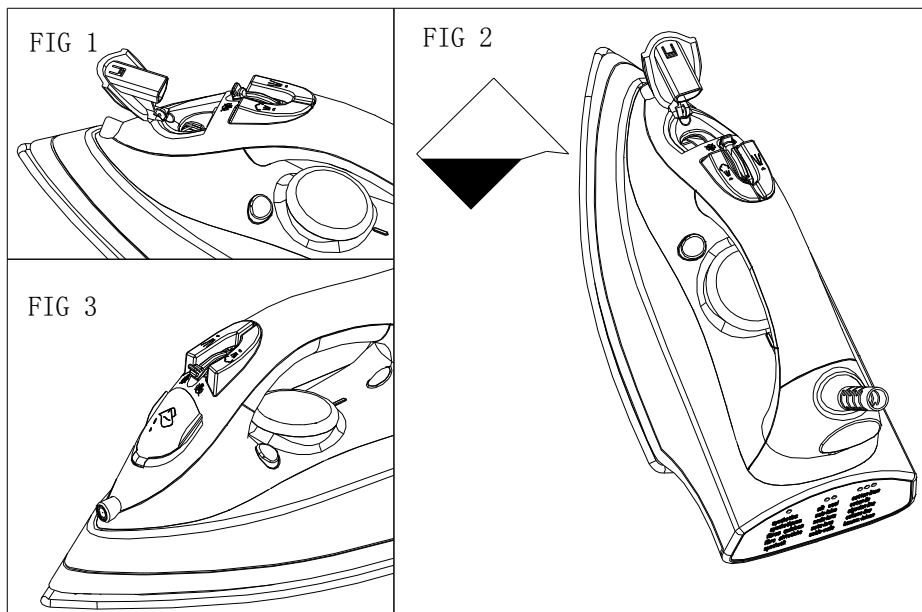

- Desligue o ferro.
- Coloque o botão de vapor para passar a seco (Fig.3)
- Encha o depósito através do orifício próprio (Fig.1, 2)

Não guarde o ferro com água no depósito.

Use água quimicamente descalcificada ou perfumada.

Se a água for densa, é aconselhável usar apenas água destilada ou desmineralizada.

Escolher a temperatura

- Verifique as instruções de passar a ferro sobre a peça a ser passada.
- Se a peça de roupa não tiver qualquer instrução para passar a ferro mas se você conhecer o tipo de tecido em questão, use o gráfico a seguir.
- Tecidos que têm algum tipo de acabamento (polimento, rugas, contrastes..) podem ser passados com as temperaturas mais baixas.
- Se o tecido contiver vários tipos de fibras, escolha sempre a temperatura aplicável, se um artigo contém 60% de poliéster e 40% de algodão, deve sempre escolher a temperatura que corresponde a poliéster e sem vapor.
- Primeiro classifique os artigos a serem passados de acordo com a temperatura mais adequada: lã com lã, algodão com algodão, etc., visto que o ferro aquece tão depressa como arrefece, comece por passar os artigos que requerem temperaturas mais baixas tais como os tecidos feitos com fibra sintéticas. Continue no sentido daqueles que exigem temperaturas mais elevadas.
- Rodar o controle de temperatura até que esteja de frente do sinal apropriado de acordo com o seguinte:
 - Posição para nylon e acetato.
 - Posição para lã, seda ou misturas.
 - ... Posição para algodão ou linho (vapor).

Procedimentos para operação

- Encha o ferro conforme e descreve na secção “**como encher o depósito de água**”.
- Ligue o ferro à tomada de energia.
- Apenas é possível passar com vapor quando as temperaturas mais elevadas no controle de temperatura (14) são escolhidas.
De outro modo, a água pode escapar-se através da base de suporte.
- Espere até que a luz indicadora de energia (12) se apague, o que indica que a temperatura escolhida foi atingida.
- Rode o botão de vapor para a posição requerida.
- Quando terminar de passar a ferro e durante intervalos, coloque o ferro na sua posição de descanso sobre a parte traseira.
- Desligar o ferro da tomada quando terminar. Despejar qualquer água remanescente e assegure-se de que o ferro arrefeceu antes de o arrumar.

Vaporizador

- O vaporizador pode ser usado em qualquer posição, mesmo quando se passa a seco ou com vapor, desde que o depósito de água esteja cheio de água.
- Carregue no botão pulverizador para esta função.
- Este botão tem que ser pressionado repetitivamente para iniciar esta função pela primeira vez.

Jacto de vapor

O jacto de vapor produz vapor extra removendo rugas persistentes.

- Coloque o selector de temperatura na posição “max” e espere até que a luz indicadora de energia se apague.
- Espere alguns segundos para que o vapor penetre na fibra antes de pressionar de novo.
- Para melhor qualidade do uso do vapor, não use mais do que três jactos sucessivos de cada vez.
Várias acções de bombagem são necessárias para iniciar esta função.
O uso excessivo desta função poderá provocar o arrefecimento do ferro; assegure-se de que a luz indicadora de

Indicações para a protecção ambiental



Este produto não pode ser deitado no lixo doméstico normal no final da sua vida útil, tendo de ser colocado num ponto de recolha selectiva para reciclagem de aparelhos eléctricos e electrónicos. O símbolo apresentado no produto, o manual de instruções ou a embalagem avisam sobre esta situação. Os materiais são reutilizáveis de acordo com a sua identificação. Através da reutilização, do aproveitamento de materiais ou de outras formas de aproveitamento de aparelhos antigos, irá contribuir significativamente para proteger o ambiente. Informe-se no seu município para saber qual o ponto de eliminação de resíduos responsável.

