



TR - 2547

Model: TR-2547

GEBRUIKSAANWIJZING

VOOR HET GEBRUIK ALLE INSTRUCTIES DOORLEZEN EN BEWAAR DIT INSTRUCTIEBOEKJE.

ONDERDELEN

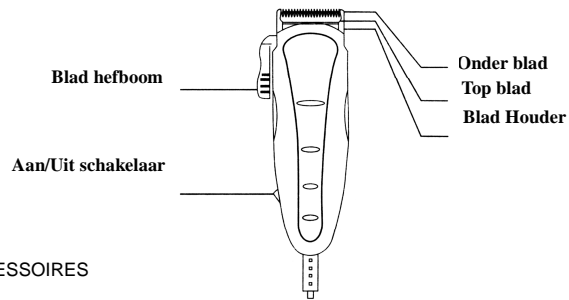

ACCESSOIRES

Meegeleverde kammen

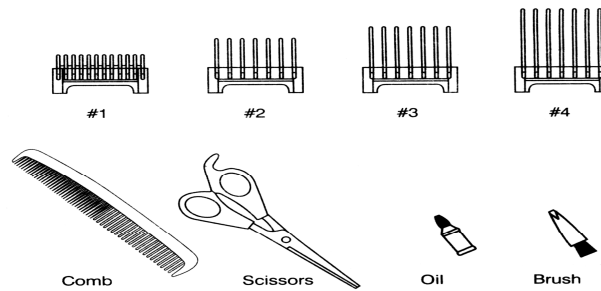

Nooit natte haren knippen, Het is alleen bestemd voor droge haren.

Voor het gebruik

- Wees zeker zijn dat de tondeuse schoon is, gesmeerd met olie en in goede staat verkeert.

- Leg een handdoek om de nek heen, om vallende haren op te vangen.
- Laat de persoon op een stoel zitten, op dezelfde hoogte dat zijn/haar haar zich bevindt op het niveau van uw ogen.
- Kam het haar en houd de tondeuse ontspannen vast; dat helpt U voor een vlotte afwerking.

HAAR KNIPPEN MET MEEGELEVERDE KAMMEN

(Voor half- tot lang haar)

- Om de kam vast te zetten, houd de kam met tanden naar boven, duw de kam stevig tegen het scheerblad.

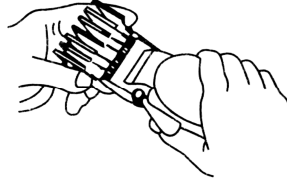

Attachment kam#1 --- laat het haar tot een gewenste lengte over.
 Attachment kam #2 --- laat het haar tot een lengte van 0,6 cm. over.
 Attachment kam #3 --- laat het haar tot een lengte van 1,2 cm. over
 Attachment kam #4 --- laat het haar tot een lengte van 2 cm. over

- In het begin, knip alleen een kleine hoeveelheid haar tot dat U zich vertrouwd heeft gemaakt met de lengte waarmee de verschillende kammen het haar achter laten.
- Het is aan te raden om eerst met de langste kam, daarna pas met een kortere kam als U het haar korter wilt knippen.
- Voor gelijkmatig haar knippen, de tondeuse nooit duwen of drukken of snel er doorheen halen. De tondeuse werkt het meest effectief op zijn eigen snelheid.
- Kam het haar in zijn natuurlijke groei/kam richting.
- Zet de grootst meegeleverde kam op de tondeuse en knip het haar aan de kant van beneden naar boven.

Houd de tondeuse zachtjes tegen het haar met de tanden van meegeleverde kam naar boven gericht maar wel vlak tegen het hoofd.

Duw langzaam de tondeuse naar boven, knip alleen een kleine hoeveelheid in



Fig.2

een keer. (Fig. 1)

- Herhaal de bovenstaande stappen voor de achterkant en zijkant. (Fig.2)

Als U wenst om het haar korter te knippen, dan kunt U of een andere meegeleverde kam gebruiken of de kam iets dieper in het haar drukken.

Deze gehele procedure vraagt ervaring, het is altijd beter om eerst meer haren over te houden. (Fig.3)

Voor boven op het hoofd, als U de meegeleverde #4 kam gebruikt, kunt U het haar behoorlijk kort knippen. Met de tanden tegen het hoofd houden, trim het langzaam vanaf het voorkant naar achter. Nogmaals, in het begin is het beter om het haar iets langer te houden. (Fig.4)

Afkanten

- Er is geen attachement nodig om af te kanten. Neem de tondeuse en druk de hefboom naar close-cut positie.
- Kam het haar naar uw style. Plaats de tondeuse tussen het bakkebaard en het oor. (Fig. 5)
- Overtuig U dat U de rand van het kamblad tegen de haarlijn houdt. Met het afgekante haar als gids, beweeg de tondeuse langzaam, om en achter het oor. (Fig.6)
- Voor achter in de nek en de bakkebaarden, houd de tondeuse ondersteboven (zie schets) en houd het tegen de huid op gewenste lengte, naar beneden bewegen.

Bovenop kort haar knippen.

- Altijd achter in de nek van boven naar beneden knippen, met de meegeleverde langste kam. Houd het vlak tegen het hoofd, beweeg de tondeuse langzaam. Gebruik dezelfde techniek voor zijkanten. Maar dan knipt u van beneden naar boven (Fig.7)
- Knip het voorhoofd in de tegen richting van het haar groeien. Tot op dezelfde lengte als de zijkant. (Fig.8)
- Voor een vlakke bovenkant, gebruik een vlakke kam, niet de meegeleverde kam, maar een gewone kam. Om het haar naar de neklijn op te knippen, gebruik dan



Fig.3



Fig.4



Fig.5



Fig.7

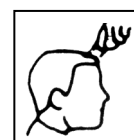

Fig.8



Fig.9

een kortere knipkam. Controleer of het overal gelijk is.(Fig.9)

Als U de zijkanten korter wilt hebben en achter meer gedekt, de onderstaande tekening volgen a.u.b.:

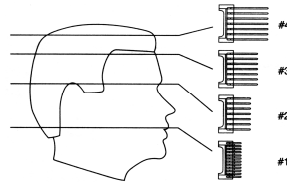

De vier geïllustreerde basisgebieden zijn uw "wegenkaart" voor het makkelijk doe-het-zelf haar knippen.

ONDERHOUD

- De tondeuse is eerst nagekeken en geolied voordat het fabriek verlaat.
- de bladen moeten weer op een lijn staan na het uitnemen voor het schoonmaken en vervanging.

Om de bladen weer op een lijn te zetten, gewoon de tanden van de boven- en onder bladen punt voor punt bij elkaar zetten.

(Einde van bovenblad tanden moet ong.1.2mm achter van het onderblad.

Vergelijk uw tondeuse bladen met de tekening)

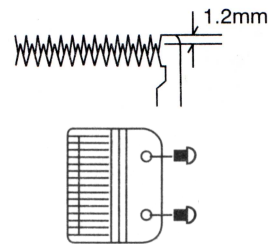

- Als het niet op een lijn zit, voeg er een paar druppels olie toe, zet de tondeuse aan voor een korte tijd, zet het weer uit en draai de schroeven los, daarna weer afpassen. Draai de schroeven weer vast nadat de bladen op een lijn staan

Olie

- Om de tondeuse in goede conditie te houden, dient u de bewegende delen na een paar keer knippen met een weinig olie te smeren. (eerst goed schoon maken)
- Gebruik geen haarolie, vet, of olie gemixt met benzine of anders. Als het verdamppt zal een dunne laag olie achterlaten dat de werking kan hinderen.

Verstelbare hefboom

- De hefboom is bevestigd naast uw duim. (als U rechtshandig bent) en is makkelijk te verstellen.
- De hefboom biedt vele mogelijkheden en maakt het voor U mogelijk om zonder meegeleverde kammen de haarlengte te veranderen.
- Als de hefboom op de bovenste positie is, knipt U het haar het kortst, de hefboom naar beneden verstellen, en u krijgt langer haar.
- Op z'n laagste positie, krijgt U de haarlengte zoals van #1 kam.
- De hefboom ondersteunt ook het gebruik van uw bladen voor het knippen van de randjes.
- Indien u dik haar heeft en de tondeuse blokkeert, kunt u door het hefboom te bewegen het haar dat vast zit tussen de bladen weer los halen.
- Wanneer de tondeuse aan staat, stel de positie van "kort" naar "lang" voor een paar keer, nadat U klaar bent met het haar knippen: dat helpt om overgebleven haar weg te halen. Als het tondeuseblad stopt en dat helpt niet, dan is het blad bot geworden. Vervang het met een nieuwe.



Fig.6

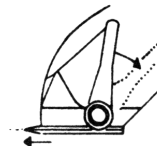

Opbergen

- Bewaar het product buiten bereik van kinderen in een geventileerde ruimte.

BELANGRIJKE VEILIGHEIDSINFORMATIE

Bij het gebruik van elektrische toestellen, en vooral in aanwezigheid van kinderen, moeten de basis veiligheidsmaatregelen altijd worden nageleefd. Om ongelukken, zelfs dodelijke, door elektrische schokken te voorkomen.:

- Voor het reinigen de stekker uit het stopcontact halen.
- Plaats het toestel niet op een plaats waardoor het in een badkuip kan invallen.
- Gebruikt het niet onder douche of in bad,
- Niet in het water of andere vloeibaar stof laten vallen.
- Pak het onverhoopt in het water gevallen toestel niet vast. Maar haal meteen eerst de stekker uit het stopcontact.

Om het risico van persoonlijke ongelukken te voorkomen:

- Gebruikt het toestel uitsluitend voor het bestemde doel.
- Gebruikt geen andere accessoires dan meegeleverd zijn.

- Het toestel niet onbeheerd achter laten als het aangesloten is op het stroomnet.
- Let goed op wanneer het toestel gebruikt wordt door of in de nabijheid van kinderen en invalide personen.
- Nooit het toestel bedienen met een beschadigd snoer of stekker. Controleer het snoer regelmatig.
- Houd het snoer weg van hete oppervlakken.
- Trek, draai en wikkel het snoer niet om het toestel.
- Nooit iets in een opening van het toestel stoppen.
- Voor het gebruik, controleer dat de bladen op een lijn zitten.
- Gedurende de werking, zet het toestel niet weg: Eerst uitzetten en stekker uithalen.
- Gebruik het toestel niet met kapotte kam, ook niet met blad waarvan enige tanden ontbreken. Het kan verwondingen veroorzaken.
- Gebruikt het niet buiten het huis, ook niet dichtbij een ontvlambare stof of brandbare materialen.
- Alle reparatie moet geschieden door bevoegde personen.
- Als het stroomsnoer kapot gaat, laat het vervangen door het fabrikant, bij het service punt, of dergelijke daartoe bevoegde personen om ongelukken te voorkomen.

FRANCAIS

Modèle : TR-2547

MODE D'EMPLOI

LISEZ TOUTES LES INSTRUCTIONS AVANT L'UTILISATION ET GARDEZ CES INSTRUCTIONS

NOMS DE PARTS

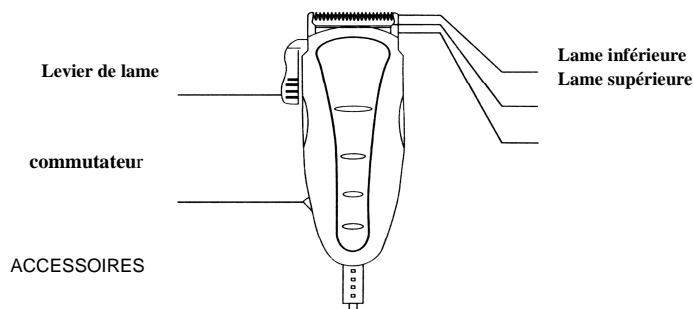

Peignes d'attache

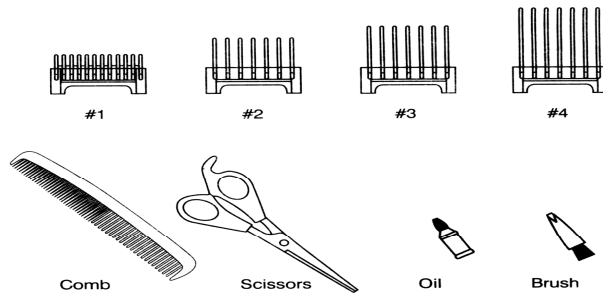

GUIDE POUR COUPER LES CHEVEUX À LA MAISON

N'employez jamais le produit pour couper les cheveux humides, Il est conçu pour fonctionner seulement en condition sèche.

Avant de vous commencer

- Assurez-vous que votre tondeuse soit propre, correctement huilée et perfectionnez les conditions de travail.
- Mettez une serviette autour du cou de la personne pour empêcher des cheveux de tomber à l'intérieur du collier.
- La personne dont les cheveux doivent être coupés devrait se placer sur une chaise de sorte que sa tête soit à la hauteur de vos yeux.
- Peignez les cheveux pour enlever tout l'embrouillement, tenez la tondeuse dans une poignée confortable et détendue. Cela vous aidera à maintenir une commande de découpage précise.

DÉCOUPAGE DE CHEVEUX AVEC LES PEIGNES D'ATTACHEMENT

(pour moyenne à longue coupe)

- Pour attacher des peignes, tenez le peigne avec ces dents, attachez instantanément le peigne fermement au fond de la lame de tondeuse,

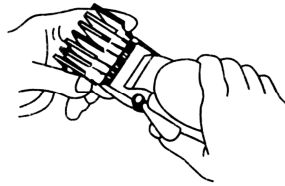

Peigne d'attachement #1 --- laissez les cheveux approx. mélangés en longueur

Peigne d'attachement #2 --- laissez les cheveux approx. 0,6 cm. en longueur

Peigne d'attachement #3 --- laissez les cheveux approx. 1,2 cm en longueur

Peigne d'attachement #4 --- laissez les cheveux approx. 2 cm. en longueur

- Au début, coupez seulement un peu de cheveux jusqu'à ce que vous vous habituez à la longueur que chaque peigne d'attachement laisse les cheveux.
- Il est recommandé d'essayer d'abord le peigne d'attachement le plus long sur la tondeuse, et d'employer ensuite le plus court si la longueur désirée est plus courte.
- Pour le découpage uniforme, ne poussez ou forcez jamais la tondeuse par les cheveux à une vitesse rapide. La tondeuse fonctionne le plus efficacement quand elle fonctionne à sa propre vitesse.
- Commencez par peigner les cheveux dans sa direction naturelle,

Placez le peigne d'attachement le plus grand sur votre tondeuse et commencez par équilibrer les côtés de bas en haut. Tenez la tondeuse légèrement contre les cheveux avec des dents du peigne d'attachement se dirigeant vers mais plates contre la tête. Soulevez lentement la tondeuse à l'extérieur des cheveux, en coupant seulement un peu à la fois.(fig. 1)



Fig.1



Fig.2

- Répétez autour des côtés et du dos de la tête.(Fig.2)
- Si vous désirez des cheveux plus courts, changez contre un peigne d'attachement numéroté inférieur ou appliquez plus de pression et moins d'ascenseur loin de la tête avec le peigne d'attachement actuel.



Fig.3

- Ce procédé entier exige la pratique, et il vaut toujours mieux de laisser beaucoup de cheveux pour les premières coupes.(Fig.3)

- Pour le dessus de la tête, vous allez donner un raccourci si vous utilisez le peigne d'attachement #4. Avec les dents plates contre la tête, commencez lentement à équilibrer à partir de l'avant au dos. Encore, il vaut mieux de laisser les cheveux plus longs pour les premières coupes.(Fig.4)



Fig.4

Contournement

- Le contournement n'exige aucun d'attachement. Prenez la tondeuse et poussez le levier en position de la coupe étroite.



Fig.5

- Peignez les cheveux dans le style. Placez la tondeuse entre les favoris et les oreilles.(fig. 5)

- Assurez-vous que le bord de la lame soit contre la ligne des cheveux. Avec le contour des cheveux en tant que votre guide, déplacez lentement la tondeuse au-dessus de, autour de, et derrière les oreilles.(Fig.6)



Fig.6

- Pour le dos du cou et des favoris, tenez la tondeuse à l'envers, (voyez le croquis), et descendez en le tenant contre la peau à la longueur désirée.

Raccourcis pour perfectionner les dessus plats, et équiper les coupes.

- Coupez toujours du dos du cou à la couronne, en employant le peigne d'attache le plus long. En le tenant plat contre la tête, relevez lentement la tondeuse par les cheveux.



Fig.7

Employez la même technique pour les côtés, en coupant du côté inférieur au côté supérieur de la tête.(Fig.7)

- Pour l'avant de la couronne, coupez les cheveux contre la direction vers laquelle ils poussent. Égalisez alors les cheveux avec les côtés.(Fig.8)



Fig.8

- Pour un dessus plat, utilisez un peigne plat, mais pas le peigne d'attache. Juste coupez les cheveux au-dessus de la tête. Pour effiler des cheveux jusqu'à l'encolure, employez des peignes d'attache de plus étroit découpage. Peignez les cheveux et contrôlez pour des taches inégaux et des favoris d'ensemble et l'encolure.(Fig.9)



Fig.9

Si une coupe courte sur les côtés et le dos est désirée, suivez le diagramme ci-dessous :

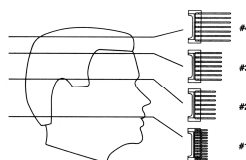

Les quatre domaines de base illustrés sur le guide de découpage de cheveux sont votre "carte de route" au découpage de cheveux facile .

ENTRETIEN

- Nos tondeuses ont été soigneusement examinées pour vous assurer que les lames étaient huilées et alignées avant de partir de notre usine.
- Des lames doivent être réalignées si elles ont été enlevées pour le nettoyage ou le remplacement.

Pour réaligner les lames, assortissez simplement les dents de lames de haut et de fond, point pour le point.

(L'extrémité des dents supérieures de lame doit être approximativement de 1.2mm de la lame inférieure. Comparez vos lames de tondeuse avec le croquis)

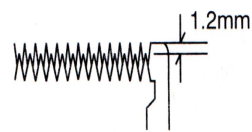

- Si l'alignement de lame est incorrect, ajoutez quelques gouttes d'huile aux lames, mettez la tondeuse en marche pour un petit moment, éteignez et débranchez. Desserrez-vous les vis légèrement et les ajustez. Serrez les vis après que la lame est alignée.

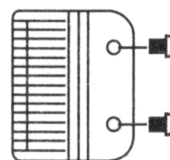

Huile

Pour maintenir votre tondeuse en conditions optimales, les lames devraient être huilées après chaque coupe.

D'abord nettoyez les lames.

N'employez pas l'huile de cheveux, graisse, huile mélangée avec le kérosène ou tout dissolvant. Comme le dissolvant évapora et laissera l'huile épaisse qui peut ralentir le mouvement de lames.

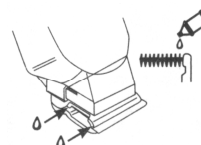

Levier réglable

- Le levier est commodément placé près de votre pouce (si vous êtes à main droite) ainsi il peut être facilement ajusté tandis que la tondeuse est en votre main.
- Le levier ajoute la polyvalence à votre tondeuse en vous permettant de changer graduellement la proximité de votre coupe sans peigne d'attachement.
- Quand le levier est en position la plus élevée, les lames vous donneront la coupe la plus étroite et laissent les cheveux très courts. La pousse du levier de haut en bas augmente graduellement la longueur de découpage.
- En sa position la plus basse, le levier laissera les cheveux approximativement la même longueur comme le peigne #1.
- Le levier prolongera également l'utilisation de vos

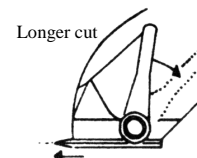

lames car un bord de découpage différent est employé dans chaque arrangement

- En outre, si le découpage de cheveux extrêmement lourds a bloqué les lames, il vous aidera à enlever les cheveux qui sont devenus coincés entre les deux lames sans enlever les lames.
- Tandis que la tondeuse fonctionne, déplacez rapidement le levier de "la coupe étroite" à "la coupe plus longue" pendant une période. Il est favorable de faire cela chaque fois après que vous avez employé votre tondeuse pour maintenir les lames dégagées des cheveux coupés. Si votre tondeuse s'arrête de couper et cela n'aide pas, vos lames de découpage sont hors d'usage. Remplacez-les avec de nouvelles lames.

Stockage

- Conservez le produit dans l'endroit doux et sec hors de portée des enfants.

INSTRUCTIONS IMPORTANTES

En utilisant les appareils électriques, particulièrement quand les enfants sont présents, des mesures de sécurité de base devraient toujours être suivies, y compris ce qui suit :

Pour réduire le risque de mort ou des dommages par décharge électrique :

- Débranchez cet appareil avant le nettoyage.
- Ne placez pas ou ne stockez pas l'appareil où il peut tomber ou être tiré dans un baquet ou un évier.
- N'employez pas en se baignant ou dans une douche,
- Ne placez pas dedans, ou jetez dans, l'eau ou tout autre liquide.
- N'atteignez pas l'appareil qui est tombé dans l'eau. Débranchez immédiatement.
- Pour réduire le risque de brûlures, électrocution, le feu, ou blessures de personnes :
- N'utilisez pas cet appareil pour un usage autre que celui pour lequel le produit est destiné suivant ce manuel.
- N'utilisez pas les attachements non recommandés par le fabricant.
- Cet appareil devrait ne jamais être laissé sans surveillance une fois branchée.
- La surveillance étroite est nécessaire quand cet appareil est employé par, sur, ou près des enfants ou des invalides.
- N'actionnez jamais cet appareil s'il a une corde ou une prise endommagée, s'il ne fonctionne pas correctement.
- Maintenez le câble loin des surfaces de chauffage
- Ne tirez, tordez, ou n'enveloppez pas la ligne corde autour d'appareil.
- Ne laissez tomber ou insérez jamais n'importe quel objet dans n'importe quelle ouverture

de cet appareil.

- Avant l'emploi, assurez-vous que les lames sont alignées correctement.
- Ne placez pas l'appareil sur aucune surface tandis qu'il fonctionne : tirer la fiche.
- N'employez pas cet appareil avec un peigne endommagé ou cassé ni avec des dents qui manquent des lames comme les dommages peuvent se produire.
- N'employez pas dehors ou n'actionnez pas où les produits d'aérosol (jet) sont utilisés ou où l'oxygène est administré.
- Tout autre entretien devrait être exécuté par un service autorisé représentant.
- Si la corde d'approvisionnement est endommagée elle doit être remplacée par le fabricant ou son agent de service ou une personne pareillement qualifiée afin d'éviter un risque. Contrôlez vous-même régulièrement le cordon pour dommages éventuels.

DEUTSCH

Muster: TR-2547

GEBRAUCHSANLEITUNG

LESEN SIE BITTE DIE GEBRAUCHSANWEISUNG VOR DER ANWENDUNG
UND BEWAHREN SIE DIESE AUF.

BEZEICHUNGEN

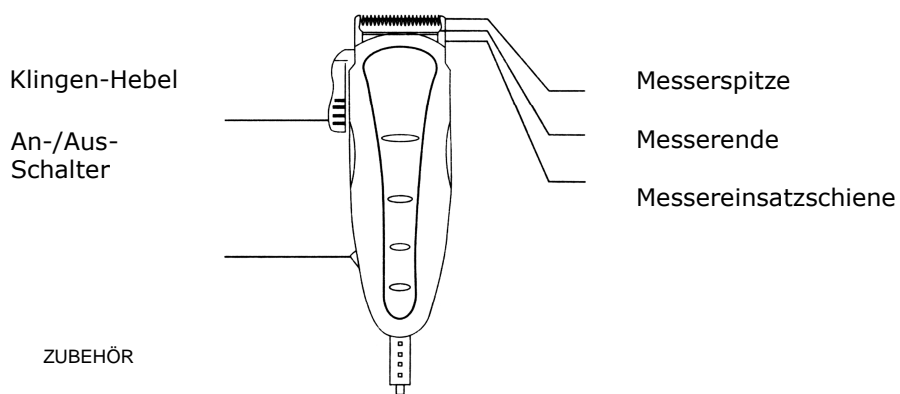

KAMMAUFSÄTZE

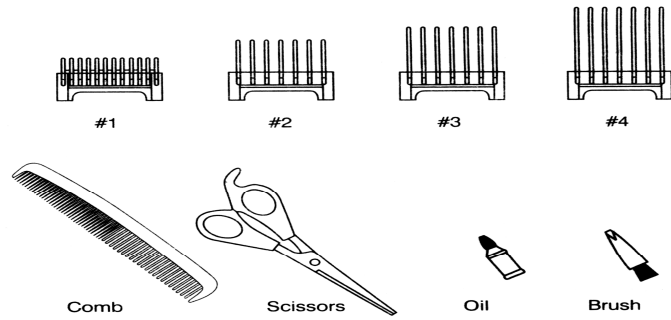

Anleitung zum Haare schneiden für zu Hause:

Das Produkt darf nie bei nassen Haaren verwendet werden. Es darf nur im trockenen Haar angewendet werden.

Bevor Sie anfangen:

- Kontrollieren Sie ob das Gerät sauber, geölt und einwandfrei läuft bevor Sie mit der Anwendung beginnen.
- Legen Sie ein Handtuch oder einen Umhang um den Hals der Person, damit die geschnittenen Haare nicht in den Kragen fallen können.
- Bringen Sie die Person, deren Haare geschnitten werden sollen, in eine Position die ungefähr in Ihrer Augenhöhe liegt.
- Kämmen Sie zunächst die Haare glatt. Versuchen Sie das Gerät entspannt und bequem zu halten. Dies hilft Ihnen einen genauen und sauberen Haarschnitt zu erhalten.

Haare schneiden mit den verschiedenen Kammaufsätzen:
(Für mittleren bis längeren Haarschnitt)

Um den Kammaufsatz aufzustecken, halten Sie diesen an den Zähnen fest und drücken die Unterseite auf die Schneide bis er einrastet.

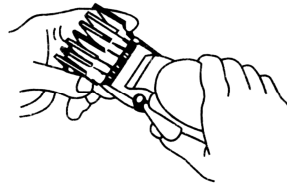

Kammaufsatz #1 --- ist für kurze bis mittellange Haare geeignet
 Kammaufsatz #2 --- ist für Haare mit ungefähr 1/4"-Länge geeignet
 Kammaufsatz #3 --- ist für Haare mit ungefähr 1/2"-Länge geeignet
 Kammaufsatz #4 --- ist für Haare mit ungefähr 3/4"-Länge geeignet

- Zuerst schneiden Sie nur kleine Mengen Haare, um sich langsam daran zu gewöhnen und sich an die gewünschte Schnittlänge ran zu tasten.
- Am Anfang verwenden Sie den längsten Kammaufsatz um zu schneiden. Danach verwenden Sie einen kürzeren Kammaufsatz, falls Sie die Haare kürzer schneiden möchten.
- Um einen einheitlichen Schnitt zu erreichen, sollten Sie nicht zu schnell schneiden. Das Gerät arbeitet am Besten mit seiner eigenen Geschwindigkeit.
- Kämmen Sie die Haare in ihre natürlichen Richtungen. Beachten Sie eventuelle Haarwirbel.
- Stecken Sie den längsten Kammaufsatz auf Ihr Gerät und schneiden Sie von unten nach oben. Nehmen Sie einen Kamm zu Hilfe und kämmen das Haar glatt nach unten. Halten Sie das Gerät senkrecht zum Kamm und schneiden vorsichtig die Spitzen ab.

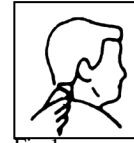

Fig.1

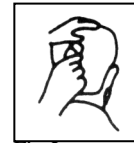

Fig.2

Wiederholen Sie diesen Vorgang langsam bis alle Haare die gewünschte Länge haben und die Kontur stimmt. Versuchen Sie jedes Mal nur kleine Mengen abzuschneiden.

(Fig. 1)

Danach gehen Sie zu den Seitenbereichen über und dann zum Hinterkopf um diesen Vorgang zu wiederholen. (Fig.2)



Fig.3

- Wenn Sie die Haare kürzer schneiden möchten, können Sie entweder zu einem kürzeren Kammaufsatz wechseln oder Sie behalten diesen Aufsatz bei und wenden beim schneiden mehr Kraft auf.
- Dieses braucht ein wenig Übung und es ist besser bei den ersten Haarschnitten weniger Haare als zu viel abzuschneiden. (Fig.3)

- Am Oberkopf können Sie das Haar ziemlich kurz halten. Dies erreichen Sie mit dem Kammaufsatz #4. Halten Sie das Gerät flach gegen den Kopf und fahren langsam mit den Zahnsitzen des Aufsatzes durch die Haare. Diesen Vorgang wiederholen Sie so lange bis der ganze Oberkopf bearbeitet ist. Zunächst sollten Sie die Haare nicht zu kurz schneiden, um später vielleicht nachbessern zu

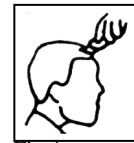

Fig.4

können. (Fig. 4)

Haarkonturen und -ansätze

- Konturen brauchen keinen bestimmten Kammaufsatz. Benutzen Sie das Gerät in seiner Grundeinstellung.
- Kämmen Sie die Haare in die gewünschte Form. Bringen Sie das Gerät zwischen Kotletten und Ohr in Position. (Fig. 5)
- Stellen Sie sicher, dass sich das Gerät direkt an der Haarkontur befindet. Mit der Haarkontur als Führungslinie schneiden Sie langsam über, um und hinter den Ohren herum. (Fig.6)
- Im Nackenbereich und im Bereich der Kotletten halten Sie das Gerät nach unten (siehe Abbildung) und schneiden dicht an der Haut die Haare auf die entsprechende Länge.



Fig. 5



Fig. 6

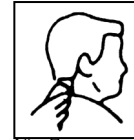

Fig. 7

Kurzer Haarschnitte (Bürstenhaarschnitt)

- Schneiden Sie immer vom Haaransatz im Nacken zum Oberkopf, dabei benutzen Sie den längsten Kammaufsatz. Gehen Sie mit dem Gerät flach und langsam durch die Haare nach oben. Verwenden Sie die gleiche Technik für die Seitenpartien und schneiden von unten Richtung Oberkopf. (Fig.7)
- Den Vorderkopf schneiden Sie gegen die Haarwuchsrichtung. Dann gleichen Sie die Seitenpartien an. (Fig.8)
- Für die Spitzen am Oberkopf benutzen Sie einen Kamm, aber keinen extra Kammaufsatz. Schneiden Sie nur die Haare, die überstehen oder noch zu lang sind. Um den Schnitt im Nacken spitz zulaufen zu lassen, benötigen Sie extra Kammaufsätze. Kämmen Sie die Haare in Form und prüfen Sie ob noch Haare überstehen und der Schnitt gerade verläuft. (Fig.9)

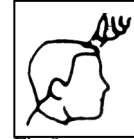
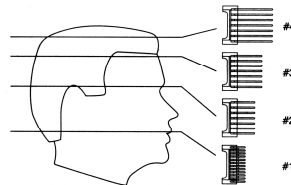

Fig. 8



Fig. 9

Wenn Sie einen Kurzhaarschnitt mit verjüngenden Seitenpartien und Hinterkopf wünschen, folgen Sie nachstehendem Diagramm:



Die vier grundlegenden Bereiche, die auf dem Haarausschnittführer veranschaulicht werden, sind Ihre "Landkarte" zum einfachen Do-it-your-self-Haarausschnitt.

Die Versorgung

Bevor Ihr Gerät unsere Fabrik verließ wurde es sorgfältig überprüft, um sicherzugehen, dass die Messer geölt und ausgerichtet waren.

- Die Zähne müssen wieder ausgerichtet werden, wenn sie für Reinigung oder Wiedereinbau entfernt wurden.

Um die Zähne der Messer auszurichten, bringen Sie einfach die Ober- und Unterseite der Zähne Punkt für Punkt zusammen.

Das Ende der oberen Messerzähne darf etw. 1,2 mm

vom Ende des Messers entfernt werden. Vergleichen

Sie die Zeichnung mit Ihrem Gerät.

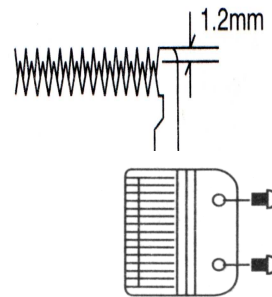

Wenn die Ausrichtung falsch ist, fügen Sie dem Messer einige Tropfen Öl zu, schalten Sie das Gerät für einen Moment ein. Dann stellen Sie es ab und ziehen den Stecker. Lösen Sie die Schrauben etwas und justieren diese neu. Ziehen Sie Schrauben fest, wenn das Messer korrekt ausgerichtet ist.

Öl

- Die Messer sollten regelmäßig geölt werden, damit Sie das Gerät in ei

Benutzen Sie kein Haaröl, Fett oder ähnliches welche Kerosine oder Lösungsstoffe greifen das Öl an und dadurch werden die Messer langsamer und /

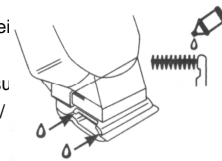

Der Einstellhebel

- Der Hebel sitzt bequem nahe Ihrem Daumen (wenn Sie Rechtshänder sind), so kann dieser leicht justiert werden, wenn Sie das Gerät in Ihrer Hand halten.
- Durch den Hebel haben Sie die Möglichkeit das Gerät vielseitiger zu benutzen. Ohne Aufsatz können Sie mit dem Hebel die Schnittlänge variieren.
- Wenn sich der Hebel in der oberen Position ist, werden die Haare kurz geschnitten. Stufenweise können Sie die Schnittlänge erhöhen, indem Sie den Hebel abwärts drücken.
- In der niedrigsten Position des Hebels schneidet man ungefähr die gleiche Haarlänge wie mit dem Aufsatz #1 – ca. 1,0 mm.
- Der Hebel verlängert auch den Gebrauch Ihrer Messer, da bei der jeweiligen Einstellung eine andere Schneide benutzt wird.
- Durch den Hebel lassen sich auch Haare leichter entfernen, falls diese das Gerät blockieren sollten.

Während das Gerät in Betrieb ist schieben Sie den Hebel einige Male hin und her. Dadurch entfernen Sie auch die letzten Haare aus Ihrem Gerät.

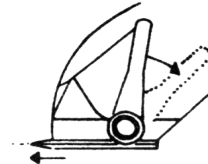

- Nach einiger Zeit werden die Messer stumpf, diese müssen dann durch neue ersetzt werden.

Lagerung

- Bewahren Sie dieses Gerät bitte trocken auf. Am Besten in einem Schrank außerhalb der Reichweite von Kindern.

Sicherheitsvorschriften

Wenn Sie elektrische Geräte benutzen, besonders in Anwesenheit von Kindern, müssen die grundlegenden Sicherheitsmaßnahmen eingehalten werden. Außerdem folgende Sicherheitsmaßnahmen:

Todesrisiko durch Beschädigung des Gerätes oder durch elektrischen Schlag:

- Bevor Sie das Gerät säubern, Immer den Stecker herausziehen.
- Stellen bzw. legen Sie das Gerät nicht an einen Ort, wo es in ein Waschbecken oder in ein mit

Wasser gefülltes Gefäß fallen kann.

- Nie während des Baden in der Badewanne oder in der Dusche benutzen.
- Nie ins Wasser oder in die andere Flüssigkeit halten oder tauchen.
- Falls das Gerät ins Wasser gefallen ist, ziehen Sie zuerst den Stecker aus der Steckdose bevor Sie das Gerät aus dem Wasser herausnehmen.

Vermeiden von Risiken, wie Brandwunden, Kurzschlüssen, Feuer oder andere Verletzungen von Personen

- Benutzen Sie das Gerät nur den in der Gebrauchsanweisung beschriebenen Zweck.
- Benutzen Sie das Gerät nicht für andere Zwecke.
- Das Gerät sollte regelmäßig gepflegt werden, damit bei der Anwendung keine Gefahren entstehen können.
- Beim Benutzen des Gerätes ist immer besonders zur Vorsicht geraten, wenn Kinder in der Nähe sind.
- Wenn das Gerät oder ein Kabel beschädigt ist, darf man das Gerät nicht verwenden. Auch das Kabel sollte regelmäßig auf Schäden kontrolliert werden.
- Das Kabel nie mit heißen Gegenständen in Berührung kommen lassen.
- Das Kabel sollte nie geknickt oder um das Gerät gewickelt werden.
- Nie Nadeln, Bleistifte oder ähnliches in irgendwelche Löcher im Gerät stecken.
- Bevor Sie das Gerät benutzen, sollten Sie auch die Messer kontrollieren.
- Während der Benutzung des Gerätes sollten Sie es nie unbeaufsichtigt liegen lassen: Zuerst den Stecker heraus ziehen.
- Das Gerät nie benutzen, wenn die Zähne des Messers Beschädigungen aufweisen.
- Das Gerät sollte nur im Haus benutzt werden und nicht in Berührung mit leicht entflammaren Stoffen kommen.
- Reparaturen sollten nur von anerkannten Fachleuten vorgenommen werden.
- Um Risiken zu vermeiden, sollte bei Beschädigungen des Gerätes und/ oder des Kabels, die Reparatur einem Fachmann überlassen werden.

ENGLISH

Model: TR-2547

INSTRUCTION MANUAL
READ ALL INSTRUCTIONS BEFORE USING
AND SAVE THESE INSTRUCTIONS

PART NAME

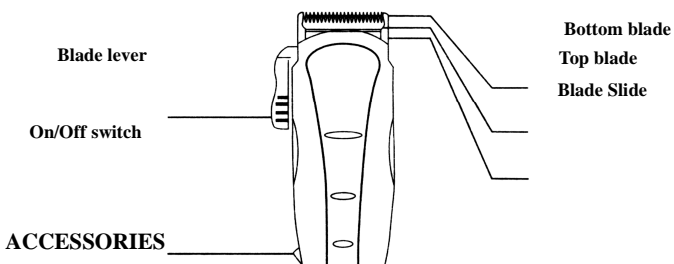

Attachment Combs

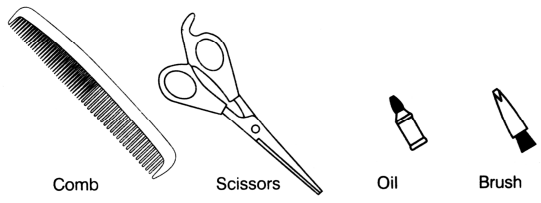
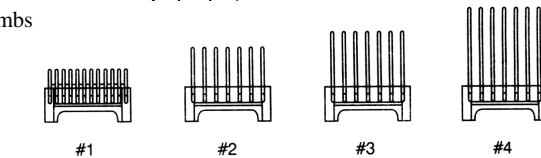

GUIDE FOR CUTTING HAIR AT HOME
Never use the product to cut wet hair,
It is designed to work in dry condition only.

Before you begin

- Make sure that your clipper is clean, properly oiled and perfect working condition.
- Place a towel around the neck of the person to prevent hair from falling down inside the collar.
- Position the person whose hair is to be cut on a chair so that his/her head is at your eye's level.
- Comb the hair to remove all tangles, hold the clipper in a relaxed; comfortable grip. This will help you to maintain an accurate cutting control.

CUTTING HAIR WITH THE ATTACHMENT COMBS

(For medium to long cut)

- To attach combs, hold comb with teeth up, snap comb attachment

firmly to the bottom of the clipper blade,

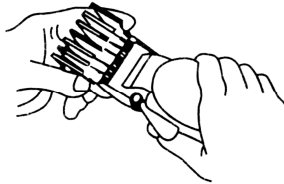

Attachment comb #1 --- leaves hair approx. Blending in length
Attachment comb #2 --- leaves hair approx. 1/4" in length
Attachment comb #3 --- leaves hair approx. 1/2" in length
Attachment comb #4 --- leaves hair approx. 3/4" in length
Special angle comb is available.

- At the beginning, cut only a small amount of hair until you become accustomed to the length each attachment comb leaves the hair.
- It is suggested to try the longest attachment comb on the clipper first, then use the shorter one if the desired length is shorter.
- For uniform cutting, never push or force the clipper through the hair at a fast rate. The clipper works most efficiently when it works at its own speed.
- Start by combing the hair in its natural direction,
- Place the largest, attachment comb onto your clipper and start by trimming the sides from the bottom upwards. Hold the clipper lightly against the hair with teeth of the attachment comb pointing up but flat against the head. Slowly lift the clipper up and outward through the hair, cutting only a small amount at a time.(Fig. 1)



Fig.1



Fig.2

- Repeat around sides and back of head.(Fig.2)
- If you desire shorter hair, either change to a lower number attachment comb or apply more pressure and less lift away from head with the present attachment comb.
- This entire procedure requires practice, and it is always better to leave too much hair the first few haircuts.(Fig.3)
- For the top of the head, you will give a fairly short cut if



Fig.3



Fig.4

you use the #4 attachment comb. With the teeth flat against the head, slowly start trimming from the front to the back. Again, it is better to leave the hair longer the first few haircuts.(Fig.4)

Outlining

- Outlining requires no attachment. Take the clipper and push the lever up to the close-cut position.
- Comb hair into the style. Position clipper between the side burns and the ear.(Fig. 5)
- Make sure the corner edge of the blade is against the hairline. With the outline of the hair as your guide, slowly move the clipper over, around, and behind the ears.(Fig.6)
- For the back of the neck and the sideburns, hold the clipper upside down, (see sketch), and holding it against the skin at the length desired, move downwards.

Short cuts to perfect flat tops, crew cuts.

- Always cut from the back of the neck to the crown, using the longest attachment comb. Holding it flat against the head, slowly move the clipper up through the hair. Use the same technique for the sides, cutting from the bottom to the upper side of the head. (Fig.7)
- For the front to the crown, cut the hair against the direction in which it grows. Then even it up with the sides.(Fig.8)
- For a flat top, use a flat comb, not the attachment comb. Just cut hair on top of the head over it. To taper hair down to the neckline, use closer cutting attachment combs. Comb hair and check for uneven spots and outline sideburns and neckline.(Fig.9)



Fig.5



Fig.6



Fig.7

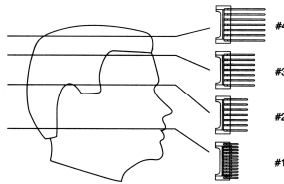

Fig.8



Fig.9

If a short tapered cut on the sides and back is desired, follow the diagram below:



The four basic areas illustrated on the hair cutting guide are your "road map" to easy do-it-yourself hair cutting.

MAINTENANCE

- Your clippers were carefully examined to ensure that the blades were oiled and aligned before leaving our factory.
- Blades must be realigned if they have been removed for cleaning or replacement.

To realign the blades, simply match the upper and bottom blades teeth up, point for point.

(End of top blade teeth) should be approximately 1.2mm back from bottom blade.

Compare your clipper blades with the sketch)

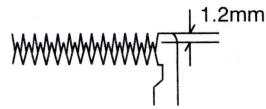

- If blade alignment is incorrect, add a few drops of oil to the blades, turn clipper on for a few moments, turn off and unplug. Loosen screws slightly and adjust. Tighten screws after blade is aligned.

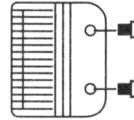

Oil

- To maintain your clipper in peak condition, the blades should be oiled every few haircuts.
- Do not use hair oil, grease, oil mixed with kerosene or any solvent. As the solvent will evaporate and leave the thick oil which may slow down the blades motion.

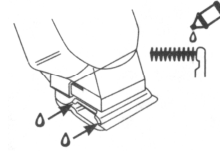

Adjustable lever

- The lever is conveniently located near your thumb (if you're right-handed) so it can easily be adjusted while the clipper is in your hand.
- The lever adds versatility to your clipper by allowing you to gradually change the closeness of your cut without an attachment comb.

- When the lever is in the uppermost position, the blades will give you the closest cut and leave the hair very short. Pushing the lever downward gradually increases the cutting length.
- In its lowest position, the lever will leave the hair approximately the same length as a #1 comb.
- The lever will also extend the use of your blades since a different cutting edge is used in each setting.
- In addition, if extremely heavy hair cutting has jammed the blades, it will help you remove hair that has become wedged between the two blades without removing the blades.
- While the clipper is running, rapidly move the lever from "close cut" to "longer cut" a couple of times. Doing this each time after you have finished using your clipper will help to keep the blades clear of cut hair. If your clipper stops cutting and this does not help, your cutting blades are dulled. Replace them with new blades.

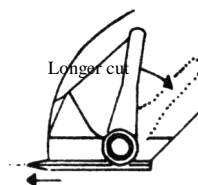

Storage

- Keep the product in soft and ventilated place unreachd by children.

IMPORTANT SAFEGUARDS

When using electrical appliances, especially when children are present, basic safety precautions should always be followed, including the following:

To reduce the risk of death or injury by electric shock:

- Unplug this appliance before cleaning.
- Do not place or store appliance where it can fall or be pulled into a tub or sink.
- Do not use while bathing or in a shower,
- Do not place in, or drop into, water or other liquid.
- Do not reach for an appliance that has fallen into water. Unplug immediately.

To reduce the risk of burns, electrocution, fire, or injury to persons:

- Use this appliance only for its intended use as described in this manual.
- Do not use attachments not recommended by the manufacturer.
- This appliance should never be left unattended when plugged in.
- Close supervision is necessary when this appliance is used by, on, or near children or invalids.
- Never operate this appliance if it has a damaged cord or plug, if it is not working properly.
- Keep the cord away from heated surfaces.

- Do not pull, twist, or wrap line cord around appliance.
- Never drop or insert any object into any opening on this appliance.
- Before use, make certain blades are aligned properly.
- Do not place appliance on any surface while it is operating.
- Do not use this appliance with a damaged or broken comb nor with teeth missing from the blades as injury may occur.
- Do not use outdoors or operate where aerosol (spray) products are being used or where oxygen is being administered.
- Any other servicing should be performed by an authorized service representative.
- If the supply cord is damaged it must be replaced by the manufacturer or its service agent or a similarly qualified person in order to avoid a hazard.

Español

MANUAL DE INSTRUCCIONES

MAQUINA DE CORTE ELECTRICA

SOLO PARA USO DOMESTICO

MODELO: TR-2547

FAVOR DE LEER CON CUIDADO TODAS LAS INSTRUCCIONES ANTES DE USAR LA MAQUINA Y GUARDAR ESTE MANUAL PARA FUTURA REFERENCIA

DESCRIPCION GENERAL

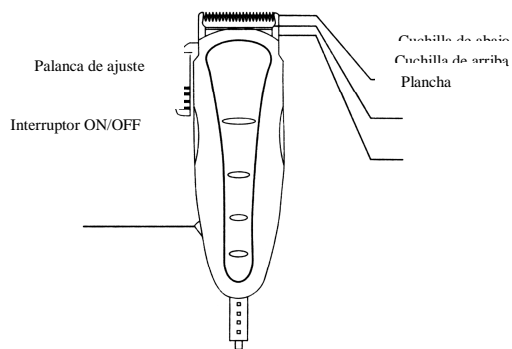

ACCESORIOS

Peines Maestros

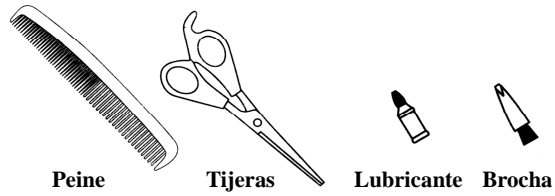
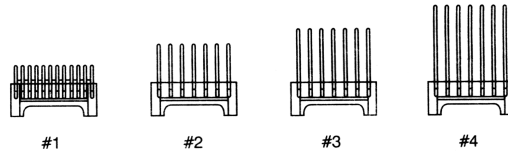

Peine

Tijeras

Lubricante

Brocha

GUIA CABELLO EN CASA

PARA CORTAR

Nunca use el producto para cortar cabello mojado.
La maquina esta diseñada solo para cortar cabello seco.

Antes de empezar

- Revise que la maquina este limpia, este lubricada y en perfectas condiciones de trabajo.
- Ponga una toalla al rededor del cuello de la persona para prevenir la caida de pelos dentro del cuello de la camisa.
- Siente a la persona que va a cortarse el cabello de manera que su cabeza esta a nivel de los ojos de usted.
- Peine el pelo para eliminar cualquier enredo en los cabellos.

CORTE CON PEINE MAESTRO

(Para corte mediano y largo)

- Para poner el peine maestro, tome el peine con los dientes hacia arriba e insertelo firmemente a la parte baja de la plancha.

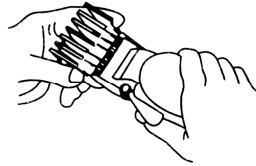

Peine Maestro #1 deja el pelo a 3mm Aprox. de largo
 Peine Maestro #2 deja el pelo a 6mm Aprox. de largo
 Peine Maestro #3 deja el pelo a 9mm Aprox. de largo
 Peine Maestro #4 deja el pelo a 12mm Aprox. de largo

- Al empezar corte ligeramente el pelo para familiarizarse con el largo de pelo que deja el peine maestro.
- Al empezar use el peine que deja el pelo mas largo y gradualmente use los otros peines si desea dejar el pelo más corto.
- Para obtener un corte uniforme, mueva la maquina suavemente y evite movimientos bruscos o rapidos. Trate de mover a la misma velocidad que corta la maquina.
- Empiece peinando el pelo de acuerdo a su direccion natural.
- Ponga el peine maestro mas grande y empiece a cortar ligeramente por los lados y la parte de atras de la cabeza. Tome la maquina ligeramente y contra el pelo con los dientes del peine apuntando hacia arriba y planos contra la cabeza. Despacio, mueva la maquina hacia arriba y hacia afuera del pelo, cortando solamente una parte del pelo cada vez. (Fig. 1)
- Repita en los lados y la parte de atras de la cabeza. (Fig. 2)
- Si desea pelo mas corto, puede cambiar a otro peine maestro mas bajo o puede usar un poco de presion y levantar la maquina menos para aumentar el corte del peine actual.
- Todo este procedimiento requiere practica, y siempre es mejor dejar el pelo mas largo durante los primeros cortes de cabello. (Fig. 3)

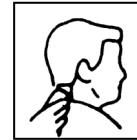

Fig.1



Fig.2



Fig.3

- Para el cabello encima de la cabeza, usted dejara el pelo corto si usa el peine maestro #4. Con los dientes planos contra la cabeza, despacio empiece a cortar de adelante hacia atras. Nuevamente, es mejor dejar el pelo largo durante los primeros cortes de pelo. (Fig. 4)



Fig.4

CORTE SIN PEINE MAESTRO

- Tome la maquina y empuje la palanca hacia arriba a la posicion de corte fino.
- Peine el pelo segun el estilo preferido. Ponga la maquina entre las patillas y la oreja. (Fig. 5)
- Ponga la maquina al filo de la linea del pelo. Use la linea del pelo como guia y suavemente mueva la maquina alrededor de la oreja.
- Para el corte final de las patillas y en la nuca, agarre

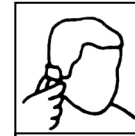

Fig.6

la maquina en posicion invertida, (vea el diagrama), y mueva la maquina hacia abajo a lo largo de la parte requerida. (Fig. 6)

- Siempre corte de la parte de atras de la cabeza hacia arriba y adelante, usando el peine maestro mas grande. Mantengalo plano contra la cabeza, suavemente y despacio mueva la maquina a travez del pelo. Use la misma tecnica para los lados, cortando de abajo hacia arriba. (Fig. 7)



Fig.7

- De la frente a la parte mas alta de la cabeza, corte el pelo contra la direccion que crece el pelo. Luego empareje el corte con los lados. (Fig. 8)



Fig.9

- Para hacer un corte plano (flat top) use un peine, no un peine maestro. Corte el pelo que está encima del peine. (Fig. 9). Para emparejar el pelo hacia la parte de atras de la cabeza, use un peine maestro para un corte mas corto. Peine el pelo y revise para dejar un corte uniforme.

Si desea hacer un corte de pelo corto. Siga el diagrama de abajo:

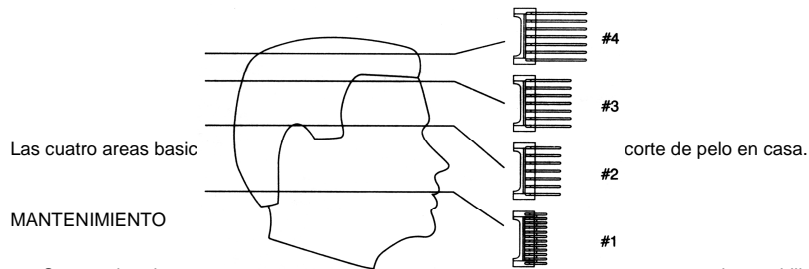

- Su maquina de corte electrica fue cuidadosamente examinada para asegurar que las cuchillas esten lubricadas y alineadas antes de su embarque.
 - Si las cuchillas se han movido para limpieza o reemplazo, entonces hay que alinearlas nuevamente.
-
- Si el alineamiento de las cuchillas no esta correcto, agregue unas gotas de aceite a las cuchillas, encienda la maquina por un brevemente, apaguela y desconectela de la toma de electricidad. Afloje los tornillos y alinie las cuchillas. Luego ajuste los tornillos.
 - Para lubricar, solo use aceite que no continene biphenil

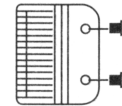

policlorinado. No use mucho aceite para evitar que entre en la maquina.

- Para mantener su maquina en buen estado de funcionamiento, debe aplicar unas gotas de aceite despues de usarla con algunos cortes de pelo.

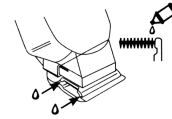

- No use aceite para el cabello, grasa, aceite mezclado con con kerosene o solventes. Ya que solventes se evaporan y dejan el aceite pesado que pueden reducir la velocidad de las cuchillas.

Palanca de ajuste

- La palanca esta convenientemente situada cerca de su dedo pulgar (si usa su mano derecha) para facilmente ajustar el corte de la maquina.
- La palanca da versatilidad a su maquina permitiendole cambiar gradualmente el grado de corte sin usar un peine maestro..
- Cuando la palanca esta en la posicion mas alta, la maquina está cerca de la piel y dejará el pelo bien corto. Al empujar la palanca hacia abajo, el largo del pelo aumentará.
- En la posicion mas baja de la palanca, la maquina dejara el pelo aproximadamente del mismo largo que el peine maestro #1.
- La palanca tambien extenderá el uso de las cuchillas ya que las cuchillas usaran posiciones diferentes de corte de acuerdo a la posicion de la palanca.
- Tambien al mover la palanca, ayudara a sacar pelos que pueden quedarse entre las cuchillas, sin necesidad de desarmar las cuchillas.

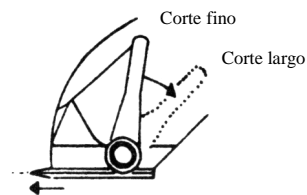

- Mientras la maquina esta funcionando, rapidamente mueva la palanca de corte fino a corte largo un par de veces. De esta manera, al terminar un corte de pelo, ayudará a eliminar pelos que esten atrapado entre las cuchillas. Si la maquina deja de cortar, y esta medida no ayuda, entonces las cuchillas estan desgastadas y debe poner cuchillas nuevas.

IMPORTANTES MEDIDAS DE SEGURIDAD

Cuando se usan articulos electricos, especialmente cuando hay niños, siempre se deben de seguir medidas basicas de seguridad, incluyendo las siguientes:

Para reducir el riesgo o peligro de muerte por descarga electrica:

- Desenchufe la maquina antes de limpiarla.
- No colocar la maquina en lugar de donde puede ser jalado o caer en una tina, lavadero o lugar mojado.
- No usar la maquina en el baño, la ducha o cuando se baña.
- No poner o meter en agua o en cualquier otro liquido
- No tomar un artefacto que ha caído en el agua. Primero desenchufarlo inmediatamente.

Para reducir los riesgos de quemaduras, electrocutamiento, incendio o daños a personas:

- Use solo la maquina para su proposito como se indica en este manual. No usar accesorios no recomendados por el fabricante.
- Este artefacto nunca debe dejarse desatendido mientras esta enchufado.
- Si el artefacto es usado con , por, o cerca de niños o personas debiles o invalidas, solo debe usarse bajo la supervision de un adulto.
- Nunca opere la maquina, si tiene el cable o enchufe malogrado o deteriorado. O si no esta funcionando bien.
- Mantenga el cable lejos de fuentes de calor intenso.
- No jalar, doblar o enrollar el cable en la maquina.
- Antes de usar, revisar el correcto alineamiento de las cuchillas.
- Nunca ponga o inserte objeto alguno en las aberturas de la maquina.
- No poner la maquina sobre una superficie, mientras esta funcionando.
- No usar la maquina con peines rotos o quebrados ni con cuchillas con dientes rotos o deteriorados, ya que puede resultar en danos y averias.

Português

MODELO: TR-2547 MÁQUINA DE CORTAR CABELO ELECTRÓNICA
APENAS PARA USO DOMÉSTICO

MANUAL DE INSTRUÇÕES

LEIA TODAS AS INSTRUÇÕES E GUARDE-AS ANTES DE UTILIZAR O APARELHO

NOME DAS PEÇAS

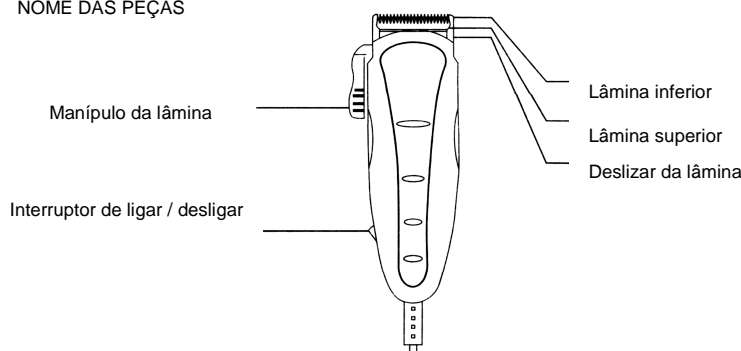

ACESSÓRIOS

Pente

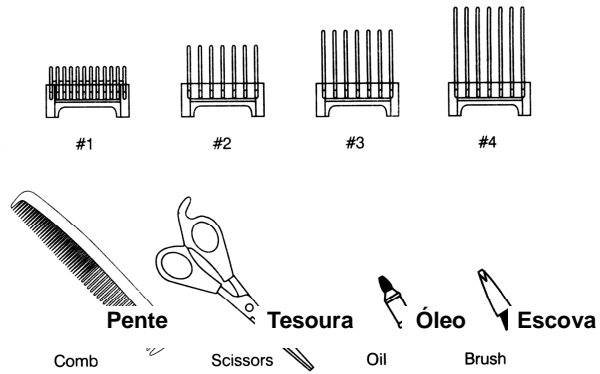

GUIA PARA CORTAR CABELO EM CASA

Nunca utilize o aparelho para cortar cabelo húmido.

O aparelho foi concebido apenas para cortar cabelo seco.

Antes de começar

- Certifique-se que a sua máquina de cortar cabelo está limpa, oleada propriamente e em perfeitas condições de funcionamento.
- Coloque uma toalha à volta do pescoço da pessoa, para prevenir a queda de cabelos para dentro da gola.
- Coloque a pessoa a quem vai cortar o cabelo sentada numa cadeira com a cabeça ao nível dos seus olhos.
- Penteie o cabelo para remover quaisquer emaranhados. Segure a máquina numa posição confortável e relaxada. Isso ajudará a manter um controlo mais preciso de corte.

CORTAR CABELO COM OS PENTES ANEXADOS

(Para cortes médios a longos)

- Para anexar pentes, segure o pente com os dentes para cima e coloque-o firmemente na parte inferior da lâmina do cortador de cabelo.

O pente nº1 deixa cerca de 3mm

O pente nº2 deixa cerca de 6mm



O pente nº3 deixa cerca de 9mm
O pente nº4 deixa cerca de 12mm

- No início corte apenas uma pequena parte do cabelo até se habituar ao tamanho que cada pente deixa.
- Também sugerimos tentar primeiro o pente maior e utilizar, de seguida, um pente menor caso assim o deseje.
- Para cortes uniformes, nunca empurre ou force o cortador para cortar mais depressa. O cortador é mais eficiente quando trabalha à sua devida velocidade.



Fig.1

- Comece por cortar o cabelo na sua direcção natural.
- Coloque um pente maior no seu cortador e comece a cortar as partes laterais de baixo para cima. Segure o cortador levemente contra o cabelo com os dentes do pente para cima, mas encostados à cabeça. Vá subindo o cortador devagar pelo cabelo, cortando pequenas quantidades de cada vez. (Fig. 1).



Fig.2

- Repita o mesmo procedimento à volta da cabeça e na parte de trás. (Fig. 2).

- Se desejar o cabelo mais curto, basta trocar de pente ou aplicar mais pressão no pente contra a cabeça com o mesmo pente.
- Todo este processo requer prática e é preferível deixar mais cabelo nos primeiros cortes (Fig. 3).



Fig.3

- Para o topo da cabeça dará um pequeno corte se utilizar o pente nº4. Com os dentes encostados à cabeça, comece a cortar da parte da frente para a parte de trás. Novamente, preferível deixar mais cabelo nos primeiros cortes (Fig. 4).



Fig.4

Contornos

- Os contornos não requerem pentes. Basta colocar o cortador sem pentes na posição de corte.
- Corte o cabelo ao seu estilo. Coloque o cortador entre as patilhas e a orelha. (Fig. 5).
- Certifique-se que os cantos da lâmina estão contra a linha do cabelo. Utilize o contorno do cabelo como guia, movendo o cortador por cima, à volta e atrás das orelhas (Fig. 6).
- Para a parte de trás e de lado do pescoço, segure o cortador de cima para baixo, (tal como na imagem) e vá descendo com a lâmina contra a pele, de acordo com o tamanho desejado.

Cortes curtos para topos direitos perfeitos, cortes à escovinha.

- Corte sempre da parte de trás do pescoço até ao topo, utilizando o pente maior. Coloque-o direito contra a cabeça, mova o cortador lentamente através do cabelo. Utilize a mesma técnica para os lados, cortando da parte inferior até à parte superior da cabeça (Fig. 7).
- Para a parte da frente, corte o cabelo no sentido do crescimento. De seguida alinhe-o de acordo com os lados (Fig. 8).
- Para um topo liso, utilize um pente liso e não um pente da máquina. Corte o cabelo do topo da cabeça por cima do pente. Para estreitar até ao pescoço, utilize pentes mais curtos. Penteie o cabelo para verificar se existem partes desniveladas e corte-as (Fig. 9).



Fig.5



Fig.6



Fig.7

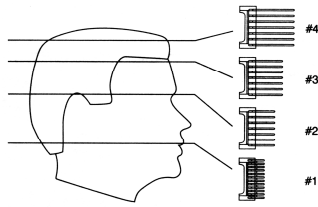

Fig.8



Fig.9

Caso deseje um corte estreitado dos lados e na parte de trás, siga o diagrama abaixo apresentado:



As quatro áreas básicas ilustradas no guia para cortes de cabelo são o seu "guia" para cortes de cabelo feitos por si.

MANUTENÇÃO

- A sua máquina foi cuidadosamente analisada para nos certificarmos que as lâminas estavam oleadas antes de saírem da fábrica.
- As lâminas deverão ser realinhadas caso sejam retiradas para serem limpas ou substituídas.

- Se o alinhamento de uma lâmina estiver incorrecto, coloque algumas gotas de óleo nas lâminas, ligue o cortador durante alguns segundos e volte a desligar e a retirá-lo da tomada. Desaperte um bocado os parafusos e faça os ajustes. Volte a apertar os parafusos quando a lâmina estiver alinhada.

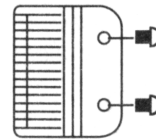

- Só poderá utilizar óleo que não contenha bifenyl policlorinado. Não utilize demasiado óleo, para que este não entre para o interior da unidade.
- Para manter o seu cortador em boas condições, deverá olear as lâminas depois de alguns cortes. Não utilize óleo para o cabelo, brilhantina, óleo misturado com querosene ou qualquer diluente, pois estes acabarão por evaporar e deixar o óleo



MANÍPULO AJUSTÁVEL

- O manípulo encontra-se convenientemente perto do seu polegar (caso seja destro) para que possa ser facilmente ajustado enquanto tem o cortador na mão.
- O manípulo dá versatilidade ao seu cortador, permitindo mudar gradualmente a proximidade do corte sem pentes.
- Quando o manípulo estiver mesmo no topo, as lâminas darão um corte mais curto. Empurrar o manípulo para baixo aumenta gradualmente o tamanho do corte.
- Na sua posição mais baixa, o manípulo deixará o cabelo aproximadamente com o mesmo tamanho do pente nº1.
- O manípulo também aumentará a utilização das suas lâminas, pois cada ajuste tem um diferente corte.
- Para além disso, caso o cabelo seja excessivamente pesado e tenha encravado as lâminas, o movimento do manípulo ajudará a retirar o cabelo sem retirar as lâminas.
- Enquanto o cortador estiver a funcionar, passe o manípulo de corte curto para o corte comprido várias vezes. Fazer isto sempre que terminar de utilizar o cortador fará com que mantenha as lâminas limpas. Caso o seu cortador pare de cortar e este movimento não ajudar, significa que as suas lâminas estão estragadas e deverá substituí-las por umas novas.

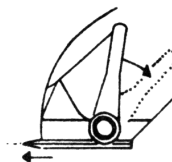

NOTAS IMPORTANTES DE SEGURANÇA

Ao utilizar aparelhos eléctricos, especialmente na presença de crianças, deverá tomar precauções importantes de segurança, incluindo as seguintes:

Para reduzir o risco de morte ou lesões devido a choques eléctricos:

- Desligar a unidade da tomada antes de fazer a limpeza.
- Não colocar a unidade em locais onde possa cair ou ser puxada para dentro de um lavatório.
- Não utilizar durante o banho ou no chuveiro.

- Não colocar dentro de água ou de qualquer outro líquido.
- Não se aproxime de uma unidade que tenha caído dentro de água. Desligue-a imediatamente da tomada.

Para reduzir o risco de queimaduras, electrocussão, fogo ou lesões:

- Utilize a unidade apenas para o uso descrito neste manual. Não utilize acessórios que não sejam recomendados pelo fabricante.
- Esta unidade não deverá ser deixada ligada quando não estiver a ser utilizada.
- Deverá haver uma forte supervisão quando a unidade estiver a ser utilizada por, em, ou perto de crianças ou pessoas deficientes.
- Nunca utilize esta unidade caso o fio ou a ficha estejam danificados ou a unidade não estiver a funcionar correctamente.
- Mantenha o fio afastado de superfícies quentes.
- Não puxe, dobre ou enrole o fio à volta da unidade.
- Nunca deixe cair ou insira qualquer objecto dentro das entradas desta unidade.
- Antes da utilização, certifique-se que as lâminas estão alinhadas correctamente.
- Não coloque a unidade em qualquer superfície enquanto esta estiver a funcionar.
- Não utilize esta unidade com um pente danificado ou partido ou com lâminas em que falem dentes, pois isso poderá criar lesões na pessoa.

ITALIANO

Modello: TR-2547

IL MANUALE DI ISTRUZIONE

Leggete tutte queste istruzioni prima dell'uso e conservate queste istruzioni.

Nomi dei pezzi:

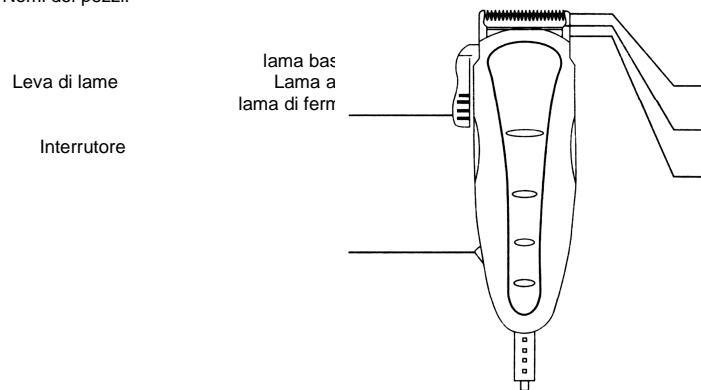

Accessori:

Pettini accessori

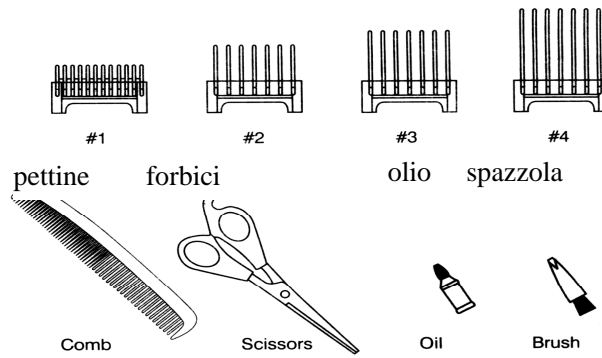

indicazione per tagliare i capelli a casa

Non usate mai il prodotto a tagliare i capelli umidi.
Questo prodotto viene disegnato a funzionare solo nella condizione secca.

Prima dell'inizio

- Assicurate che le forbici sono pulite e oliate bene, e anche una condizione perfetta di lavoro.
- Ponete un asciugamento attorno al collo della persona a prevenire il cadere dei capelli nella colla.
- Sistemate la persona su una sedia, così la sua testa si livella ai vostri occhi.
- Pettinate i capelli a rimuovere tutti i grovigli, tenete le forbici con una impugnatura rilassata e comoda. Questo può aiutarvi a mantenere un controllo preciso sul tagliare.

Tagliare i capelli con i pettini accessori
(per i capelli medi e lunghi)

- Per attaccare i pettini, tenete il pettine con i denti su in alto, attaccate il pettine fermamente in fondo alla lama delle forbici.

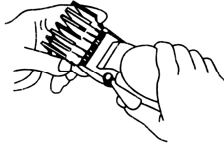

Il pettine accessorio#1 ---- lasciare i capelli quasi mescolati al prima
Il pettine accessorio#2 ---- lasciare i capelli di una lunghezza di circa 1/4 di prima

Il pettine accessorio#3 ----- lasciare i capelli di una lunghezza di circa 1/2 di prima
 Il pettine accessorio#4 ----- lasciare i capelli di una lunghezza di circa 3/4 di prima
 Il speciale pettine di angolo è disponibile.

- All'inizio, tagliate solo una piccola quantità dei capelli fino a quando diventate abituato alla lunghezza del taglio di ogni pettine.
- E' suggestivo usare prima il più lungo pettine, poi usate quello più breve se desidera una lunghezza più piccola.
- Per il taglio uniforme, non spingete o forzate mai le forbici ad attraversare i capelli ad una velocità troppo grande. Le forbici funzionano molto efficientemente alla sua propria velocità.
- Iniziate con pettinare i capelli seguendo la propria direzione naturale.



Fig.1

- Ponete il più grande pettine accessorio sulle forbici, iniziate con la spuntata dei lati dal fondo verso alto.
 Mantenete le forbici leggermente contro i capelli con i denti delle forbici, i quali aguzzano ma anche essere piatti contro la testa.
 Pian piano sollevate le forbici, e ogni volta tagliate solo una piccola quantità di capelli.(Fig.1)



Fig.2

- Ripetete intorno ai lati e il dietro della testa.(Fig.2)
- Se desiderate i capelli più brevi, o usate un pettine accessorio di un numero più piccolo, o applicate più pressione e meno sollevamento dalla testa con lo stesso pettine.

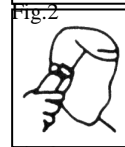

Fig.3

- Tutto questo processo bisogna esercizi, ed è sempre meglio che i primi tagli lascino molto più capelli.(Fig.3)

- Per la cima dei capelli, se usate il pettine accessorio#4 farai un taglio molto piccolo. Con i denti piatti contro la testa, pian piano iniziate la spuntata da avanti verso dietro. Per i primi tagli, è anche meglio lasciare i capelli molto più lunghi.(Fig.4)



PROFILARE E CONTORNO

- Bisogna nessun pettine. Tenete le forbici e spingete il livello alla posizione di close-cut.

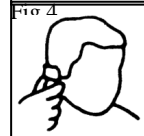

Fig.5

- Pettinate i capelli in stile. Ponete le forbici fra i lati e le orecchie.(Fig.5)
- Assicurate che il margine della lama è contro la linea dei capelli. Con il contorno dei capelli come guida, pian piano muovete le forbici sopra,intorno,e dietro le orecchie.(Fig.6)

- Per il dietro del collo e i lati, mantenete le forbici sottosopra,(vedete schizzo), mantenendole contro la pelle muovete in discesa alla lunghezza desiderata.



Fig.6

I capelli brevi con la cima piatta, i capelli a spazzola.

- Sempre tagliate dal dietro del collo alla cima usando il pettine più lungo. Mantenendolo piatto contro la testa pian piano muovete le forbici su attraverso i capelli.

Usate la stessa tecnica per i lati tagliando dal fondo al lato superiore della testa.(Fig.7)

- Da avanti alla cima, tagliate i capelli contro la direzione in cui crescono. Poi fate la lunghezza al pari dei lati.(Fig.8)
- Per una cima piatta, invece del pettine accessorio, usate un pettine piatto. Solo tagliate i capelli sulla cima della testa sopra. Per assottigliare i capelli giù alla linea del collo, usate pettini accessori più stretti. Pettinate i capelli e esaminate i punti non pari, e i lati del contorno e la linea del collo.(Fig.9)

Se si desidera un assottigliare dei lati e del dietro, seguite il diagramma sotto:

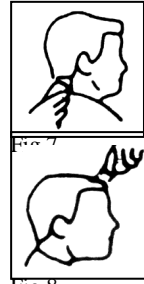
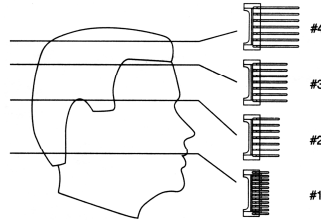

Fig.8



Fig.9

Queste quattro fondamentali aree illustrate sulla guida del taglio dei capelli sono "la mappa delle strade" per effettuare di persona facilmente un taglio dei capelli.

Manutenzione

- Le forbici vennero esaminate con cura per assicurare che le lame vennero oliate e aggiustate prima di lasciare la nostra fabbrica.
- Le lame devono essere riaggiustate se vengono rimosse a causa della pulita o rimessa.

Per riaggiustare le lame, semplicemente accoppiate i denti delle lame superiore e bassa, punto per punto.

(l'estremità dei denti della lama superiore devono essere circa 1.2mm indietro dalla lama bassa. Confrontate le vostre lame delle forbici con lo schizzo.)

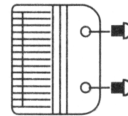
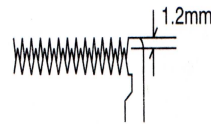

- Se l'aggiustamento della lama non è corretto, aggiungete alcune gocce di olio alle lame, accendete

le forbici per qualche minuto, spegnetele e staccatele. Allentate le viti lievemente e aggiustate. Stringete le viti dopo l'aggiustamento delle lame.

OILO

- Per mantenere le forbici a funzionare benissimo, le lame devono essere oliate a tempo determinato dopo essere usate per qualche volta di tagli.
- No usate l'olio dei capelli, lubrificante, l'olio mescolato con cherosene o qualsiasi solvente. Perché il solvente evaporerà e lascerà un olio spesso che forse rallenta il movimento delle lame.

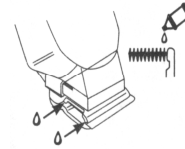

LEVA REGOLABILE

- La leva viene situata convenientemente vicina al pollice (se non siete mancino), quindi può essere facilmente aggiustata quando le forbici sono nella vostra mano.
- La leva aggiunge la versatilità alle forbici permettendovi a cambiare gradualmente la strettezza del taglio senza un pettine accessorio.
- Quando la leva è nella posizione più alta, le lame darà il taglio più stretto e lascerà i capelli molto brevi. Stringete la leva in discesa, gradualmente aumenta la lunghezza.
- Nella posizione più bassa, la leva lascerà i capelli di una lunghezza quasi simile al pettine#1.
- La leva può anche estendere l'uso delle lame perché in ogni condizione viene usata una diversa lama.
- Inoltre, se il lavoro di taglio troppo grosso ha bloccato le lame, la leva può anche aiutarvi a muovere i capelli che hanno già incastrato nel mezzo delle due lame senza rimuovere le lame.
- Quando le forbici stanno funzionando, velocemente muovete la leva da "close cut" a "longer cut" per un paio di volte. Fare questo ogni volta dopo aver finito di usare le forbici può aiutare a mantenere le lame pulite dai capelli tagliati. Se le forbici si smettono di lavorare e questo non aiuta, le lame di taglio sono ottuse. Sostituitele con quelle nuove.

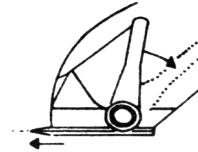

IMMAGAZZINAMENTO

- Mantenete il prodotto in un posto arieggiato e mansueto, fuori portata di mano dei bambini.

SALVAGUARDIE IMPORTANTI

Quando vengono usati gli apparecchi elettrici, soprattutto quando sono presenti i bambini, le fondamentali precauzioni di sicurezza devono essere sempre seguite, includendo i seguenti:

Per eliminare il rischio di morte o di ferita a causa della scossa elettrica:

- Attaccate questo apparecchio prima della pulizia.
- Non ponete o conservate l'apparecchio a dove caderebbe o verrebbe spinto in un bagno o acquaio.
- Non usatelo durante un bagno o una doccia.
- Non ponetelo o lasciatelo cadere nell'acqua o in altri liquidi.
- Non toccate un apparecchio che cade nell'acqua. Staccatelo immediatamente.

Per eliminare il rischio di bruciatura, fulmine, fuoco o ferita verso le persone:

- Usate questo apparecchio solo per l'uso intenzionale come quello descritto in questo manuale.
- Non usate gli accessori non consigliati dai fabbricanti.
- Questo apparecchio non deve essere mai lasciato incustodito quando attaccato a una presa.
- La supervisione attenta è necessaria quando questo apparecchio viene usato da, su, o vicino ai bambini o invalidi.
- Non operate questo apparecchio se ha un filo o una spina danneggiata, se non funziona bene.
- Mantenete il filo elettrico lontano dalle superfici riscaldate.
- Non spingete, piegate o avvolgete il filo elettrico intorno all'apparecchio.
- Non lasciate cadere o inserite qualsiasi oggetto in qualsiasi sbocco su questo apparecchio adattamente.
- Non ponete l'apparecchio su qualsiasi superficie quando sta operando.
- Non usate questo apparecchio con un pettine danneggiato o rotto senza i denti mancati dalle lame perché forse causa la ferita.
- Non usatelo all'aria aperta o operatelo dove vengono usati i prodotti di aerosol (spruzzo) o dove l'ossigeno viene somministrato.
- Qualsiasi manutenzione deve essere eseguita da un rappresentante autorizzato di manutenzione.

Se il filo elettrico fornito è rotto, deve essere sostituito dal fabbricante o dal suo agente della manutenzione, o da una persona allo stesso modo qualificata per evitare un pericolo.

AANWIJZINGEN TER BESCHERMING VAN HET MILIEU



Dit product mag aan het einde van zijn levensduur niet bij het normale huisafval worden gedeponerd, maar dient bij een speciaal inzamelpunt voor het hergebruik van elektrische en elektronische apparaten te worden aangeboden. Het symbool op artikel, gebruiksaanwijzing en verpakking attendeert u hier op. De gebruikte grondstoffen zijn geschikt voor hergebruik. Met het hergebruik van gebruikte apparaten of grondstoffen levert u een belangrijke bijdrage voor de bescherming van ons milieu. Informeer bij uw lokale overheid naar het bedoelde inzamelpunt.

RENSEIGNEMENTS POUR LA PROTECTION DE L'ENVIRONNEMENT



Ce produit ne devrait pas être mis dans les déchets ménager à la fin de son existence mais doit être remis à une point de ralliement pour des produits électroménager et électronique. Ce symbole sur article, mode d'emploi et boîte vous indique ce recyclage. Les matières de cet article sont appropriées pour recyclage. Par le recyclage des appareils ou de ses matières premières vous contribuez à la protection de notre environnement.

Renseignez-vous auprès les autorités locales pour cet endroit de rassemblement.

HINWEISE ZUM UMWELTSCHUTZ



Dieses Produkt darf am Ende seiner Lebensdauer nicht über den normalen Haushaltsabfall entsorgt werden, sondern muss an einem Sammelpunkt für das Recycling von elektrischen und elektronischen Geräten abgegeben werden. Das Symbol auf dem Produkt, der Gebrauchsanleitung oder der Verpackung weist darauf hin. Die Werkstoffe sind gemäß ihrer Kennzeichnung wieder verwertbar. Mit der Wiederverwendung, der stofflichen Verwertung oder anderen Formen der Verwertung von Altgeräten leisten Sie einen wichtigen Beitrag zum Schutze unserer Umwelt. Bitte erfragen Sie bei der Gemeindeverwaltung die zuständige Entsorgungsstelle.

GUIDELINES FOR PROTECTION OF THE ENVIRONMENT



This appliance should not be put into the domestic garbage at the end of its useful life, but must be disposed of at a central point for recycling of electric and electronic domestic appliances. This symbol on appliance, instruction manual and packaging puts your attention to this important issue. The materials used in this appliance can be recycled. By recycling used domestic appliances you contribute an important push to the protection of our environment. Ask your local authorities for information regarding the point of recollection..

AVVERTENZA PER LA TUTELA DELL'AMBIENTE



Come indicato dal simbolo riportato sul prodotto, sulle istruzioni per l'uso oppure sull'imballaggio, una volta terminata la vita utile di questo prodotto, non smaltirlo nei normali rifiuti domestici, bensì portarlo ad un centro di raccolta per il riciclaggio di apparecchi elettrici ed elettronici. I materiali sono riutilizzabili in conformità alla loro marcatura. Con il riutilizzo, il ricupero dei materiali oppure altre forme del ricupero di apparecchi vecchi si contribuisce in modo importante alla tutela del nostro ambiente. Richiedete all'amministrazione comunale i dati relativi al punto di smaltimento competente.

INDICAÇÕES PARA A PROTECÇÃO AMBIENTAL



Este produto não pode ser deitado no lixo doméstico normal no final da sua vida útil, tendo de ser colocado num ponto de recolha selectiva para reciclagem de aparelhos eléctricos e electrónicos. O símbolo apresentado no produto, o manual de instruções ou a embalagem avisam sobre esta situação. Os materiais são reutilizáveis de acordo com a sua identificação. Através da reutilização, do aproveitamento de materiais ou de outras formas de aproveitamento de aparelhos antigos, irá contribuir significativamente para proteger o ambiente. Informe-se no seu município para saber qual o ponto de eliminação de resíduos responsável.

INDICACIONES PARA LA PROTECCIÓN DEL MEDIO AMBIENTE



Este producto no debe desecharse con la basura normal una vez finalizada su vida útil, sino que debe depositarse en un punto de recogida selectiva para el reciclaje de aparatos eléctricos y electrónicos, tal como advierte el símbolo que aparece en el producto, en las instrucciones de uso o en el embalaje. Los materiales se pueden reutilizar según su clasificación. Al reutilizar los aparatos antiguos, ya sea de forma material o de cualquier otra forma, contribuye de manera importante a la protección de nuestro medio ambiente. Infórmese en su ayuntamiento sobre los puntos de eliminación de residuos