

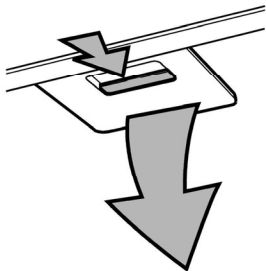

- IT Istruzioni di montaggio e d'uso**
- DE Montage- und Gebrauchsanweisung**
- EN Instruction on mounting and use**
- FR Prescriptions de montage et mode d'emploi**
- ES Montaje y modo de empleo**
- RU Инструкции по монтажу и эксплуатации**
- PT Instruções para montagem e utilização**
- FI Asennus- ja käyttöohjeet**
- NO Instrukser for montering og bruk**
- SV Monterings- och bruksanvisningar**
- HR Uputstva za montažu i za uporabu**
- CS Návod na montáž a používání**
- PL Instrukcja montażu i obsługi**
- RO INSTRUCȚII DE MONTAJ SI FOLOSIRE**
- HU Felszerelési és használati utasítás**
- SK Návod k montáži a užití**
- SR Uputstva za montažu i upotrebu**
- SL Navodila za montažo in uporabo**
- UK Інструкція з монтажу і експлуатації**
- LV ierīkošanas un izmantošanas instrukcija**
- LT montavimo ir naudojimosi instrukcija**
- ET Paigaldus- ja kasutusjuhend**
- AR طرق التركيب والاستعمال**

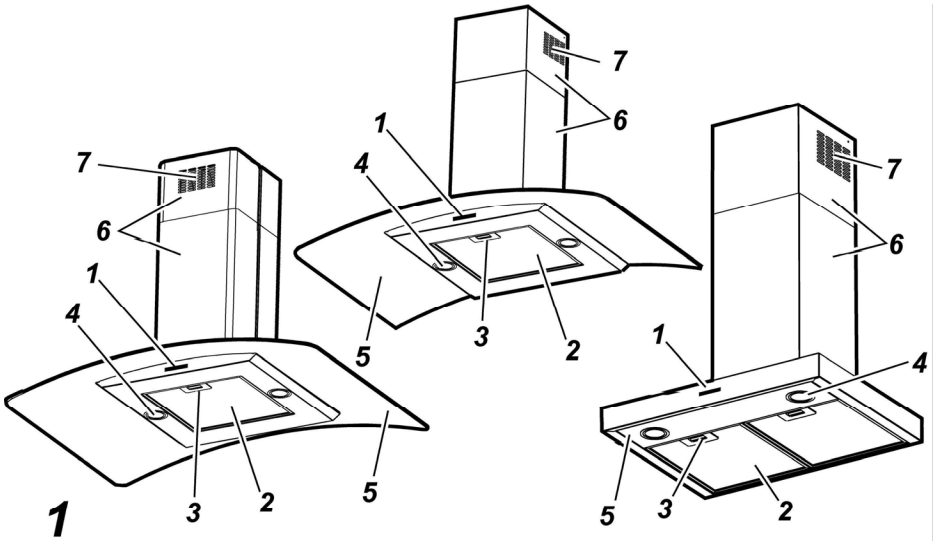

2

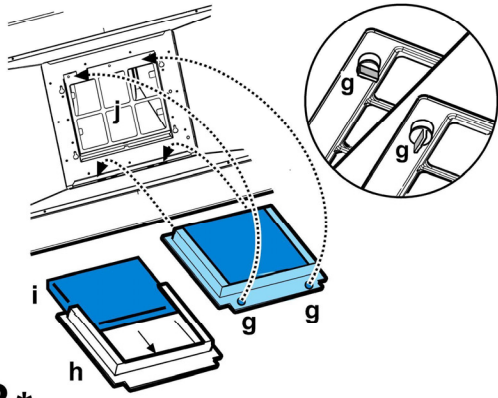

3*

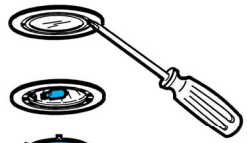

4

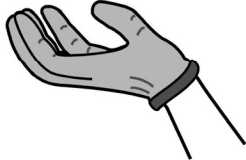

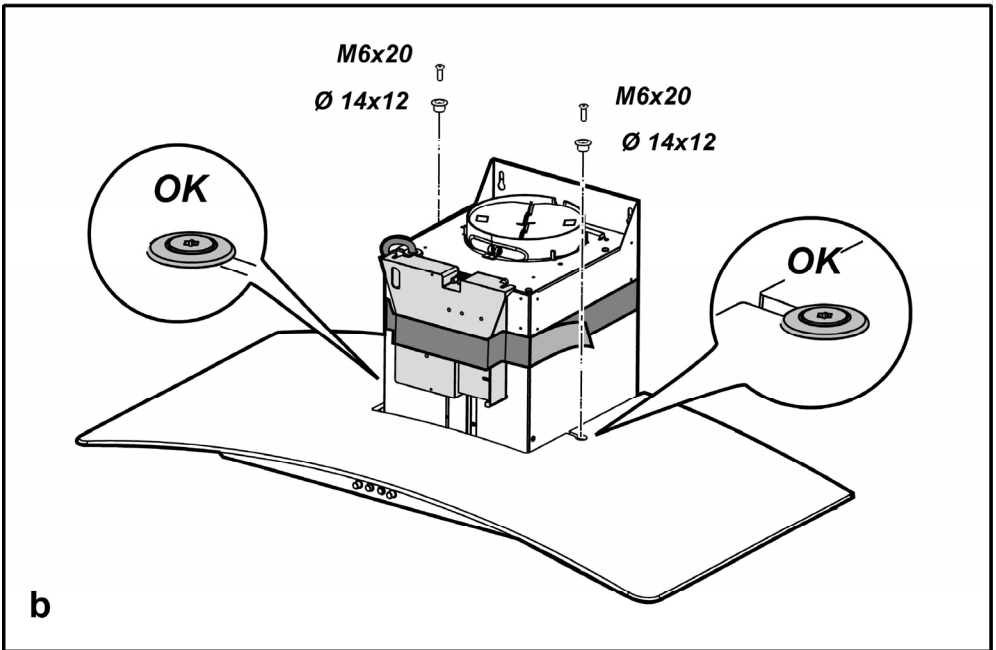
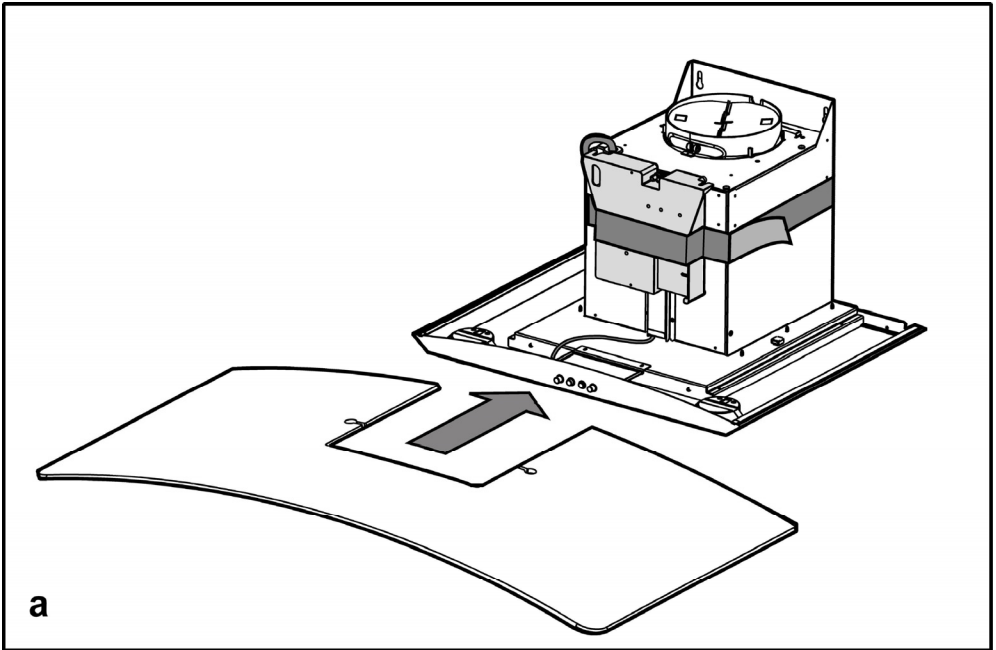

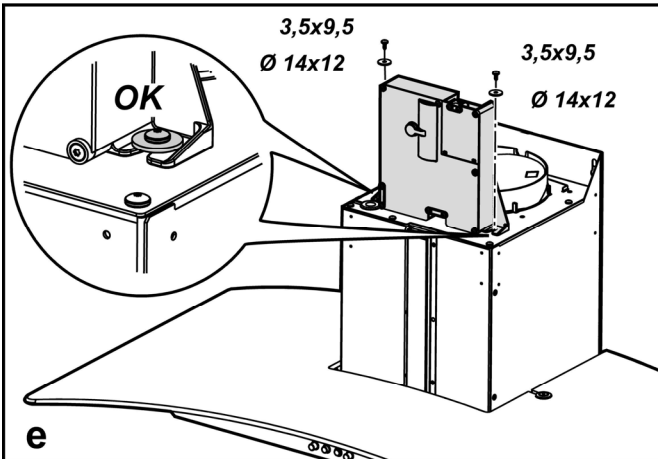
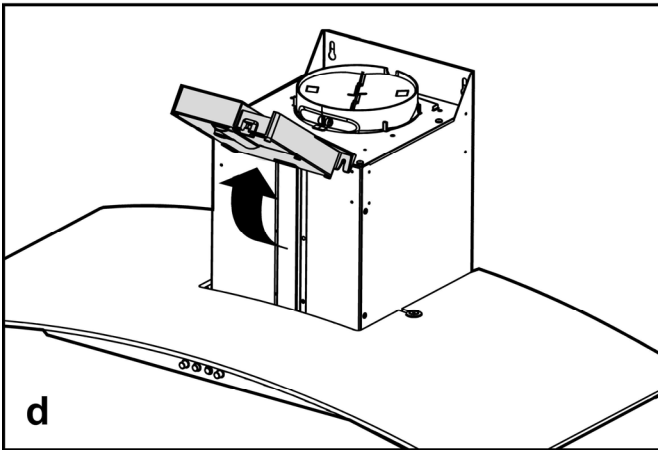
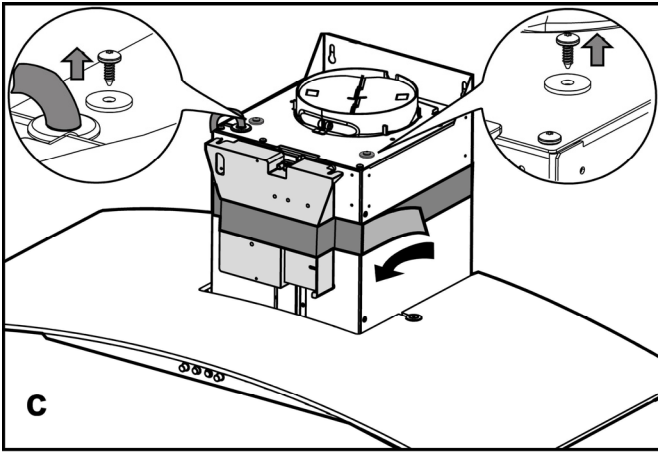

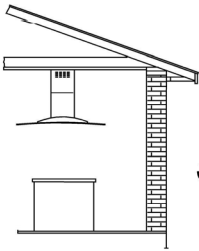

5-6-7

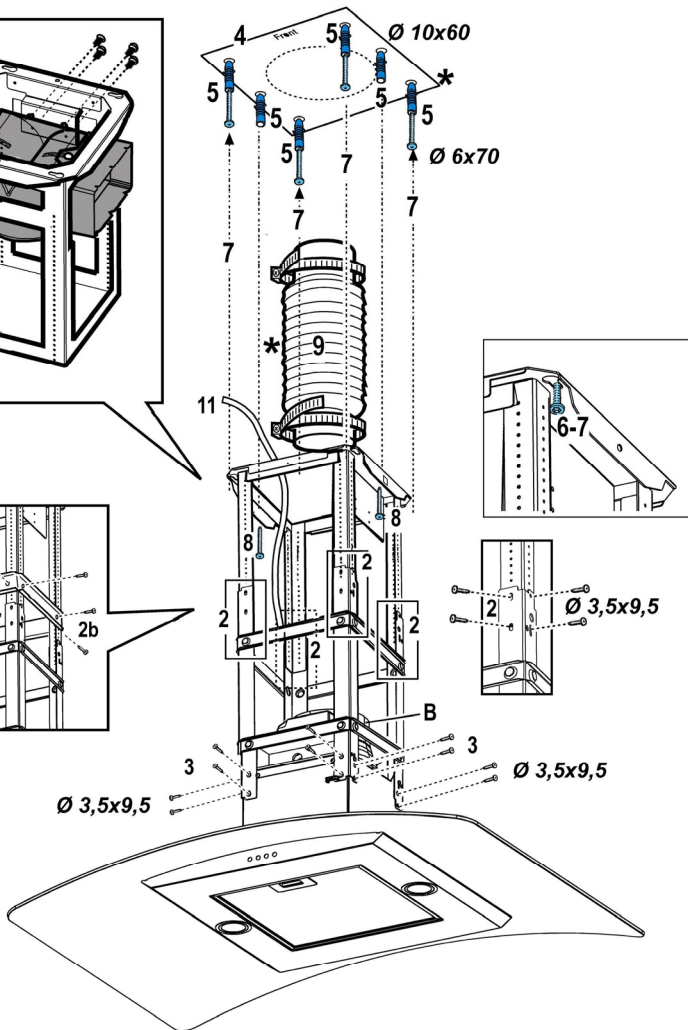
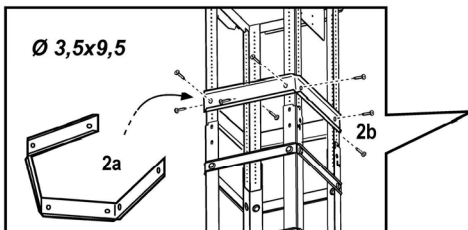
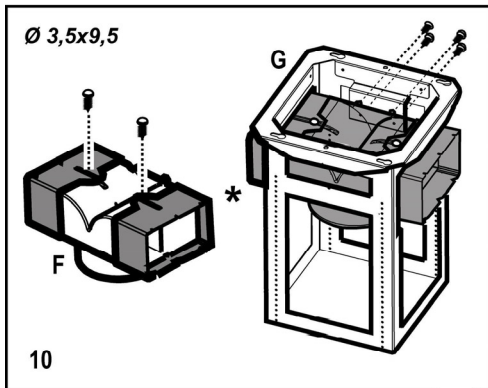

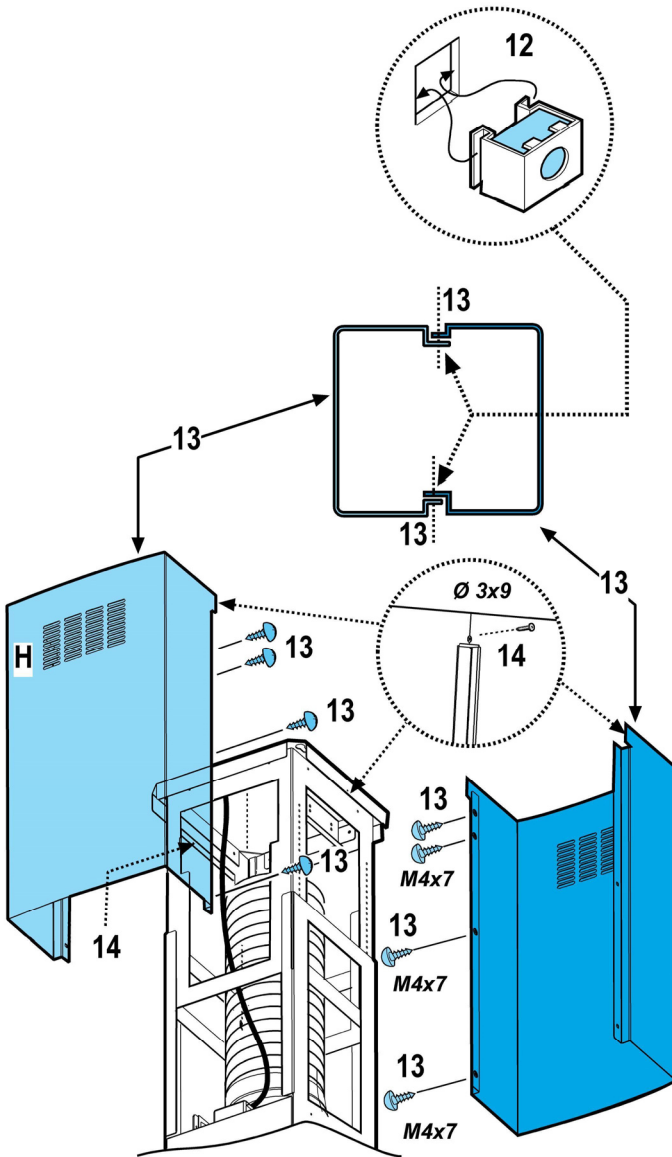

6

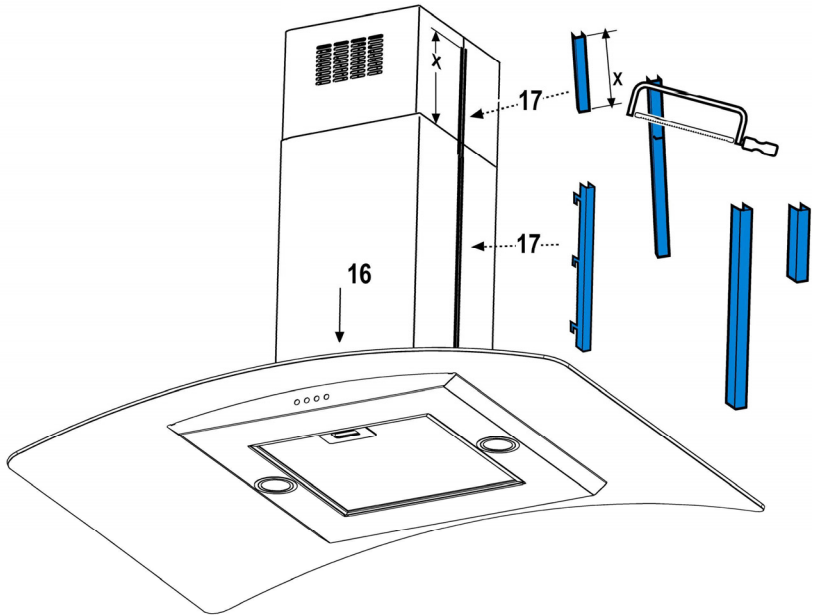
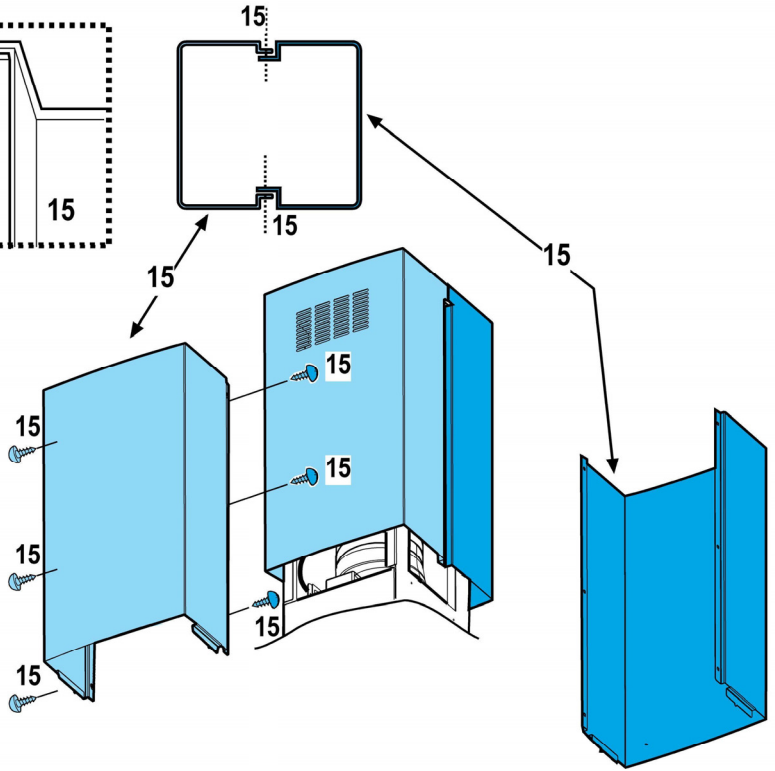
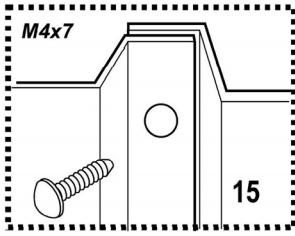

8

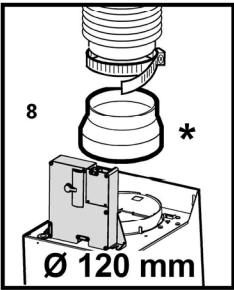
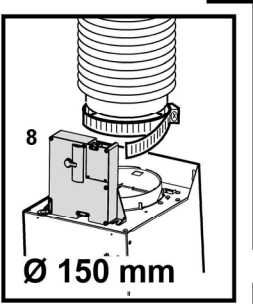
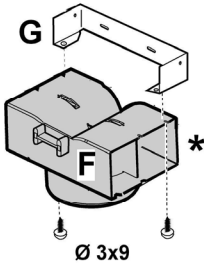
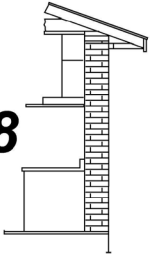

Ø 2,9x6,5



10a

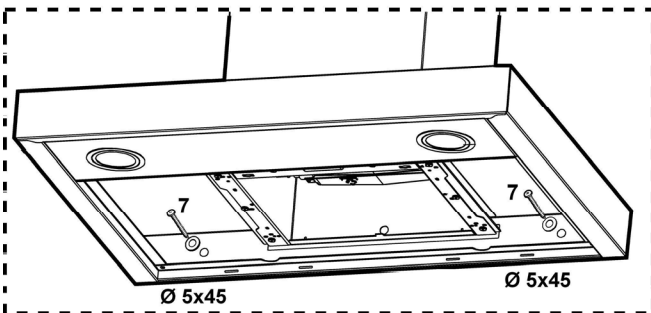
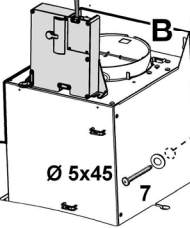
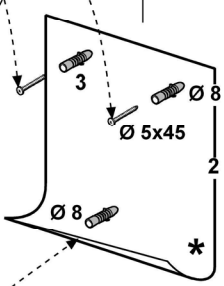
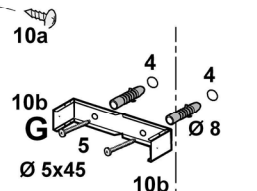
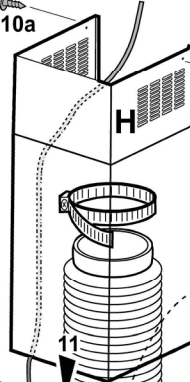

Attenersi strettamente alle istruzioni riportate in questo manuale. Si declina ogni responsabilità per eventuali inconvenienti, danni o incendi provocati all'apparecchio derivati dall'inosservanza delle istruzioni riportate in questo manuale. La cappa è stata progettata esclusivamente per uso domestico.

La cappa può avere estetiche differenti rispetto a quanto illustrato nei disegni di questo libretto, comunque le istruzioni per l'uso, la manutenzione e l'installazione rimangono le stesse.

- ! È importante conservare questo manuale per poterlo consultare in ogni momento. In caso di vendita, di cessione o di trasloco, assicurarsi che resti insieme al prodotto.
- ! Leggere attentamente le istruzioni: ci sono importanti informazioni sull'installazione, sull'uso e sulla sicurezza.
- ! Non effettuare variazioni elettriche o meccaniche sul prodotto o sulle condotte di scarico.

Nota: I particolari contrassegnati con il simbolo "(*)" sono accessori opzionali forniti solo in alcuni modelli o particolari non forniti, da acquistare.



Avvertenze

Attenzione! Non collegare l'apparecchio alla rete elettrica finché l'installazione non è totalmente completata.

Prima di qualsiasi operazione di pulizia o manutenzione, disinserire la cappa dalla rete elettrica togliendo la spina o staccando l'interruttore generale dell'abitazione.

Per tutte le operazioni di installazione e manutenzione utilizzare guanti da lavoro

L'apparecchio non è destinato all'utilizzo da parte di bambini o persone con ridotte capacità fisiche sensoriali o mentali e con mancata esperienza e conoscenza a meno che essi non siano sotto la supervisione o istruiti nell'uso dell'apparecchiatura da una persona responsabile per la loro sicurezza.

I bambini devono essere controllati affinché non giochino con l'apparecchio.

Mai utilizzare la cappa senza griglia correttamente montata!

La cappa non va MAI utilizzata come piano di appoggio a meno che non sia espressamente indicato.

Il locale deve disporre di sufficiente ventilazione, quando la cappa da cucina viene utilizzata contemporaneamente ad altri apparecchi a combustione di gas o altri combustibili.

L'aria aspirata non deve essere convogliata in un condotto usato per lo scarico dei fumi prodotti da apparecchi a combustione di gas o di altri combustibili.

È severamente vietato fare cibi alla fiamma sotto la cappa.

L'impiego di fiamma libera è dannoso ai filtri e può dar luogo ad incendi, pertanto deve essere evitato in ogni caso.

La frittura deve essere fatta sotto controllo onde evitare che l'olio surriscaldato prenda fuoco.

Quando il piano di cottura è in funzione le parti accessibili della cappa possono diventare calde.

Per quanto riguarda le misure tecniche e di sicurezza da adottare per lo scarico dei fumi attenersi strettamente a quanto previsto dai regolamenti delle autorità locali

competenti.

La cappa va frequentemente pulita sia internamente che esternamente (ALMENO UNA VOLTA AL MESE, rispettare comunque quanto espressamente indicato nelle istruzioni di manutenzione riportate in questo manuale).

L'inosservanza delle norme di pulizia della cappa e della sostituzione e pulizia dei filtri comporta rischi di incendi.

Non utilizzare o lasciare la cappa priva di lampade correttamente montate per possibile rischio di scossa elettrica.

Si declina ogni responsabilità per eventuali inconvenienti, danni o incendi provocati all'apparecchio derivati dall'inosservanza delle istruzioni riportate in questo manuale.

Questo apparecchio è contrassegnato in conformità alla Direttiva Europea 2002/96/EC, Waste Electrical and Electronic Equipment (WEEE). Assicurandosi che questo prodotto sia smaltito in modo corretto, l'utente contribuisce a prevenire le potenziali conseguenze negative per l'ambiente e la salute.



Il simbolo  sul prodotto o sulla documentazione di accompagnamento indica che questo prodotto non deve essere trattato come rifiuto domestico ma deve essere consegnato presso l'idoneo punto di raccolta per il riciclaggio di apparecchiature elettriche ed elettroniche. Disfarsene seguendo le normative locali per lo smaltimento dei rifiuti. Per ulteriori informazioni sul trattamento, recupero e riciclaggio di questo prodotto, contattare l'idoneo ufficio locale, il servizio di raccolta dei rifiuti domestici o il negozio presso il quale il prodotto è stato acquistato.

Utilizzazione

La cappa è realizzata per essere utilizzata in versione aspirante ad evacuazione esterna o filtrante a ricircolo interno.

Versione aspirante

La cappa è fornita di una uscita d'aria superiore **B** per lo scarico dei fumi verso l'esterno (tubo di scarico e fascette di fissaggio non fornite).

Attenzione! Se la cappa è provvista di filtro al carbone, questo deve essere tolto.

Versione filtrante

Nel caso non sia possibile scaricare i fumi e vapori della cottura verso l'esterno, si può utilizzare la cappa in **versione filtrante** montando un filtro ai carboni attivi e il deflettore **F** sul supporto (staffa) **G**, i fumi e vapori vengono depurati attraverso la sgrigliatura superiore **H** tramite un tubo di scarico collegato all'uscita d'aria superiore **B** e l'anello di connessione montato sul deflettore **F** (tubo di scarico e fascette di fissaggio non fornite).

Attenzione! Se la cappa non è provvista di filtro al carbone, questo deve essere ordinato e montato prima dell'uso.

I modelli senza motore di aspirazione funzionano solo in versione aspirante e debbono essere collegati ad una unità periferica di aspirazione (*non fornita*).

Le istruzioni di collegamento sono fornite con l'unità periferica di aspirazione.

Installazione

La distanza minima fra la superficie di supporto dei recipienti sul dispositivo di cottura e la parte più bassa della cappa da cucina deve essere non inferiore a 50cm in caso di cucine elettriche e di 65cm in caso di cucine a gas o miste.

Se le istruzioni di installazione del dispositivo di cottura a gas specificano una distanza maggiore, bisogna tenerne conto.



Collegamento Elettrico

La tensione di rete deve corrispondere alla tensione riportata sull'etichetta caratteristiche situata all'interno della cappa. Se provvista di spina allacciare la cappa ad una presa conforme alle norme vigenti posta in zona accessibile anche dopo l'installazione. Se sprovvista di spina (collegamento diretto alla rete) o la spina non è posta in zona accessibile, anche dopo installazione, applicare un interruttore bipolare a norma che assicuri la disconnessione completa della rete nelle condizioni della categoria di sovratensione III, conformemente alle regole di installazione.

Attenzione! Prima di ricollegare il circuito della cappa all'alimentazione di rete e di verificarne il corretto funzionamento, controllare sempre che il cavo di rete sia stato montato correttamente.

Montaggio

La cappa è fornita in due versioni: modello per parete, e modello per soffitto (Isola).

Prima di iniziare con l'installazione:

- Verificare che il prodotto acquistato sia di dimensioni idonee alla zona di installazione prescelta.
- Togliere il/i filtro/i al carbone attivo se forniti (vedi anche paragrafo relativo). Questo/i va/nno rimontato/i solo se si vuole utilizzare la cappa in versione filtrante.
- Verificare che all'interno della cappa non vi sia (per motivi di trasporto) materiale di corredo (ad esempio buste con viti, garanzie etc), eventualmente toglierle e conservarle.
- Se possibile scollegare e rimuovere i mobili sottostanti ed intorno l'area di installazione della cappa in modo da avere una migliore accessibilità al/alla soffitto/parete dove la cappa verrà installata. Altrimenti proteggere per quanto possibile i mobili e tutte le parti interessate all'installazione. Scegliere una superficie piana e coprirla con una protezione dove poi appoggiare la cappa e i particolari a corredo.
- Verificare inoltre che in prossimità della zona di installazione della cappa (in zona accessibile anche con cappa montata) sia disponibile una presa elettrica e sia possibile collegarsi ad un dispositivo di scarico fumi

verso l'esterno (solo Versione aspirante).

- Eseguire tutti i lavori di muratura necessari (ad es.: installazione di una presa elettrica e/o foro per il passaggio del tubo di scarico).

La cappa è dotata di tasselli di fissaggio adatti alla maggior parte di pareti/soffitti. E' tuttavia necessario interpellare un tecnico qualificato per accertarVi sull'idoneità dei materiali a seconda del tipo di parete/soffitto. La/il parete/soffitto deve essere sufficientemente robusto da sostenere il peso della cappa.

Installazione modello per soffitto (Isola)

Fig. 5-6-7

1. Regolare l'estensione della struttura di supporto della cappa, da questa regolazione dipenderà la altezza finale della cappa.

Nota: In alcuni casi la sezione superiore del traliccio è fissata alla sezione inferiore con 1 o più viti, eventualmente verificare e toglierle temporaneamente per permettere la regolazione della struttura di supporto.

2. Fissare le due sezioni della struttura con un totale di 16 viti (4 per angolo).

Applicare sulla sezione superiore, per estensioni superiori alla minima, 1 o 2 staffe (in base a quanto previsto a corredo) per rinforzare la stessa.

Nota: per motivi di trasporto 1 staffa potrebbe essere già temporaneamente fissata con 2 viti al traliccio, eventualmente spostarla nella posizione desiderata o ultimare il suo fissaggio con 6 viti aggiuntive.

A tale scopo procedere come segue:

a. Allargare leggermente le staffe da fissare in modo da poterle applicare all'esterno della struttura.

b. Posizionare la staffa di rinforzo subito sopra il punto di fissaggio delle due sezioni della struttura e fissare con un totale di 8 viti (2 per angolo).

Se fornita, fissare la seconda staffa di rinforzo in posizione equidistante tra la prima staffa di rinforzo ed il lato superiore del traliccio, fissare con 8 viti (2 per angolo).

Nota: nel posizionare e fissare la/e staffa/e di rinforzo verificare che queste non impediscano un agevole fissaggio del tubo di scarico (versione aspirante) o del deflettore (versione filtrante).

3. Agganciare la cappa al traliccio, controllare il perfetto aggancio - per agganciare la cappa al traliccio avvitare con decisione le 16 viti (4 per angolo).
4. Sulla verticale del piano di cottura, applicare lo schema di foratura al soffitto (il centro dello schema dovrà corrispondere al centro del piano di cottura ed i lati dovranno esser paralleli ai lati del piano di cottura-il lato dello schema con la scritta FRONT corrisponde al lato pannello di controllo). Predisporre il collegamento elettrico.
5. Forare come indicato (6 fori per 6 tasselli a muro- 4 tasselli per l'aggancio), avvitare 4 viti sui fori esterni lasciando uno spazio tra la testa della vite e il soffitto di circa 1cm.
6. Agganciare il traliccio al soffitto alle 4 viti (vedi operazione 4).

7. Avvitare con decisione le 4 viti.
 8. Introdurre ed avvitare con decisione altre 2 viti sui fori per il fissaggio di sicurezza rimasti liberi.
 9. Introdurre un tubo di scarico all'interno del traliccio e collegarlo all'anello di raccordo del vano motore (tubo di scarico e fascette di fissaggio non fornite). Il tubo di scarico dovrà essere sufficientemente lungo da raggiungere l'esterno (Versione aspirante) o il deflettore F (Versione filtrante).
 10. **Solo per versione filtrante:** montare il deflettore F sul traliccio e fissarlo con 4 viti alla apposita staffa, collegare infine il tubo di scarico all'anello di connessione posto sul deflettore.
 11. Eseguire la connessione elettrica alla rete domestica, la rete elettrica dovrà essere alimentata solo ad installazione ultimata.
 12. Applicare i dadi forniti di ganci di fissaggio all'interno delle sezioni dei camini superiori e inferiori in corrispondenza delle asole rettangolari, in totale devono essere montati 14 dadi.
 13. Accoppiare le due sezioni superiori del camino a copertura del traliccio in maniera che le feritoie presenti sulle sezioni siano poste una sullo stesso lato del pannello comandi e l'altra sul lato opposto.
Avvitare le due sezioni con 8 viti (4 per lato- vedi anche lo schema in pianta per l'accoppiamento delle due sezioni).
 14. Fissare al traliccio l'assieme camino superiore, in prossimità del soffitto, con due viti (una per lato).
 15. Accoppiare le due sezioni inferiori del camino a copertura del traliccio, utilizzare 6 viti (3 per lato vedi anche lo schema in pianta per l'accoppiamento delle due sezioni).
 16. Inserire la sezione inferiore del camino nella apposita sede a copertura completa del vano motore e della scatola connessioni elettriche, e fissare con due viti dall'interno della cappa.
 17. Applicare 2 mostrine (fornite a corredo) a copertura dei punti di fissaggio delle sezioni del camino inferiore (ATTENZIONE! LE MOSTRINE PER IL CAMINO INFERIORE SONO RICONOSCIBILI PERCHE' PIU' STRETTE E MENO PROFONDE).
Le mostrine più larghe e più profonde sono quelle da utilizzare per il camino superiore, queste vanno tagliate a misura.
 18. Rialimentare la rete elettrica agendo sul pannello elettrico centrale e controllare il corretto funzionamento della cappa.
- corrispondere alla linea di mezzeria disegnata sul muro, inoltre il bordo inferiore dello schema di foratura corrisponde al bordo inferiore della cappa.
3. Forare come indicato sulla dima inserire i tasselli a muro e avvitare 2 viti sui fori superiori, lasciando uno spazio tra la testa della vite e il muro di circa 1cm.
Nota: Eseguire sempre tutti i fori indicati sulla dima: i 2 superiori servono per agganciare la cappa mentre i fori inferiori (generalmente 1 centrale o più laterali) servono per il fissaggio definitivo e di sicurezza.
 4. Applicare la staffa di supporto camini „G“ alla parete aderente al soffitto, utilizzare la staffa di supporto camini come schema di foratura (se presente, la piccola asola ricavata sul supporto deve coincidere con la linea precedentemente tracciata sul muro) e segnare con la matita 2 fori, eseguire i fori, inserire 2 tasselli.
 5. Fissare la staffa di supporto camini alla parete con 2 viti.
 6. Appendere la cappa alle 2 viti superiori (vedi fase di installazione 3).
 7. Introdurre ed avvitare nel/nei foro/i inferiori le viti (e rondella/e!) per il fissaggio definitivo (**OBBLIGATORIO!!**) poi , dopo aver verificato l'assetto della cappa, **SERRARE TUTTE LE VITI** inferiori e superiori.
Nota: i punti di fissaggio inferiori sono visibili togliendo i filtri grassi e si trovano ai lati e/o al centro della cappa (in quest'ultimo caso dopo aver tolto il telaio del filtro al carbone se presente).
In ogni caso si consiglia di utilizzare, quando disponibili, i fori laterali per aumentare la stabilità della cappa.
 8. Eseguire la connessione di un tubo (tubo e fascette per il fissaggio non fornite, da acquistare) per lo scarico dei fumi all'anello di connessione posto sopra l'unità motore aspirante.
L'altra estremità del tubo dovrà essere collegata ad un dispositivo di espulsione fumi verso l'esterno in caso di utilizzo della cappa in versione aspirante. Nel caso si voglia utilizzare la cappa in versione filtrante, allora fissare alla staffa di supporto camini **G** il deflettore **F** e collegare l'altra estremità del tubo all'anello di connessione posto sul deflettore **F**.
 9. Eseguire la connessione elettrica.
 10. Applicare i camini e fissarli sopra con 2 viti (**10a**) alla staffa di supporto camini „G“ (**10b**).
 11. Far scivolare la sezione inferiore del camino a copertura completa del gruppo aspirante sino ad inserirlo nella apposita sede sopra la cappa.
- Rimontare il telaio del filtro al carbone e il/i filtro/i grassi e controllare il perfetto funzionamento della cappa.

Installazione modello per parete

Quando lo schermo vapori è fornito smontato, va fissato come da Fig. a,b.

La scatola di connessione elettrica va fissata come da Fig.

c,d,e.

Fig. 9

1. Con una matita, eseguire una linea sulla parete, sino al soffitto, corrispondente alla linea di mezzeria, faciliterà le operazioni di installazione.
2. Applicare lo schema di foratura al muro: la linea verticale di mezzeria stampata sullo schema di foratura dovrà

Funzionamento

Usare la velocità maggiore in caso di particolare concentrazione di vapori di cucina. Consigliamo di accendere l'aspirazione 5 minuti prima di iniziare a cucinare e di lasciarla in funzione a cottura terminata per altri 15 minuti circa.

Modello con pulsantiera a 4 tasti

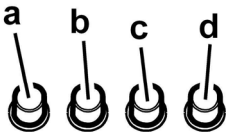

- a. Interruttore luce ON/OFF.
- b. Interruttore OFF/velocità 1
- c. Selezione velocità 2
- d. Selezione velocità 3

Modello con pulsantiera a 5 tasti

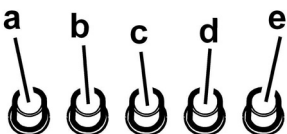

- a. Interruttore luce ON/OFF.
- b. Interruttore OFF motore
- c. Selezione velocità 1 (in caso di poco vapore e fumo)
- d. Selezione velocità 2 (in caso di media quantità di vapore e fumo)
- e. Selezione velocità 3 (in caso di molto vapore e fumo)

Manutenzione

Attenzione! Prima di qualsiasi operazione di pulizia o manutenzione, disinserire la cappa dalla rete elettrica togliendo la spina o staccando l'interruttore generale dell'abitazione.

Pulizia

La cappa va frequentemente pulita (almeno con la stessa frequenza con cui si esegue la manutenzione dei filtri grassi), sia internamente che esternamente. Per la pulizia usare un panno inumidito con detersivi liquidi neutri.

Evitare l'uso di prodotti contenenti abrasivi. **NON UTILIZZARE ALCOL!**

Attenzione: L'inosservanza delle norme di pulizia dell'apparecchio e della sostituzione dei filtri comporta rischi di incendi. Si raccomanda quindi di attenersi alle istruzioni suggerite.

Si declina ogni responsabilità per eventuali danni al motore, incendi provocati da un'impropria manutenzione o dall'inosservanza delle suddette avvertenze.

Filtro antigrasso

Trattiene le particelle di grasso derivanti dalla cottura.

Il filtro antigrasso metallico deve essere pulito una volta al

mezzo con detersivi non aggressivi, manualmente oppure in lavastoviglie a basse temperature ed a ciclo breve.

Con il lavaggio in lavastoviglie il filtro antigrasso metallico può scolorirsi ma le sue caratteristiche di filtraggio non cambiano assolutamente.

Per smontare il filtro grassi tirare la maniglia di sgancio a molla.

Fig. 2

Filtro ai carboni attivi (Solo per Versione Filtrante)

Fig. 3

Trattiene gli odori sgradevoli derivanti dalla cottura.

La saturazione del filtro carbone si verifica dopo un uso più o meno prolungato a seconda del tipo di cucina e della regolarità della pulizia del filtro grassi. In ogni caso è necessario sostituire la cartuccia al massimo ogni quattro mesi.

NON può essere lavato o rigenerato

Rimuovere il telaio reggi filtro girando di 90° i pomelli (g) che lo fissano alla cappa.

Inserire il materassino (i) di carbone all'interno del telaio (h) e rimontare il tutto nella apposita sede (j).

E' possibile utilizzare un filtro carbone di tipo tradizionale, non lavabile ne' rigenerabile, da sostituire ogni 3-4 mesi.

Telaio materassino del filtro carbone sono saldati insieme, l'eventuale telaio fornito con la cappa non va perciò utilizzato. Per l'utilizzo inserire nell'apposita sede e fissare agendo sugli appositi dispositivi.

Sostituzione Lampade

Disinserire l'apparecchio dalla rete elettrica.

Attenzione! Prima di toccare le lampade sincerarsi che siano fredde.

Fig. 4

1. Estrarre la protezione facendo leva con un piccolo giravite a taglio o simile utensile.
2. Sostituire la lampada danneggiata.
Utilizzare solo lampade alogene da 12V -20W max - G4, avendo cura di non toccarle con le mani.
3. Richiudere la protezione (fissaggio a scatto).

Se l'illuminazione non dovesse funzionare, controllate il corretto inserimento delle lampade nella sede prima di chiamare l'assistenza tecnica.

DE - Montage- und Gebrauchsanweisung

Die Instruktionen, die in diesem Handbuch gegeben werden, müssen strikt eingehalten werden. Es wird keinerlei Haftung übernommen für mögliche Mängel, Schäden oder Brände der Dunstabzugshaube, die auf die Nichtbeachtung der Vorschriften in diesem Handbuch zurückzuführen sind. Die Dunstabzugshaube ist ausschliesslich zum Einsatz im privaten Haushalt vorgesehen.

Der Dunstabzugshaube kann von der ästhetischen Seite her anders sein als die Zeichnungen die in diesem Bedienungsanleitung geschrieben sind.

Die Bedienungsanleitungen, die Wartung und die Installation sind aber gleich.

- ! Es ist wichtig diese Bedienungsanleitung zu behalten um sie in jedem Moment nachzuschlagen. Im Fall von Verkäufen, Abtretung oder Umziehen, versichern Sie sich bitte dass Sie mit dem Produkt zusammen bleibt.
- ! Die Bedienungsanleitungen richtig lesen: es gibt wichtige Informationen ueber die Installation, Benutzen und Sicherheit.
- ! Keine elektrische oder mechanische Aenderungen auf dem Produkt oder auf die Fluchtleitungen machen.

Hinweis: Die mit dem (*) gekennzeichneten Teile sind Zubehörteile, die nur bei einigen Modellen im Lieferumfang enthalten sind oder Teile, die nicht im Lieferumfang enthalten sind, und somit extra erworben werden müssen.



Warnung

Achtung! Das Gerät nicht an das Stromnetz anschließen, solange die Installation noch nicht abgeschlossen ist.

Vor Beginn sämtlicher Reinigungs- oder Wartungsarbeiten muss das Gerät durch Ziehen des Steckers oder Betätigen des Hauptschalters der Wohnung vom Stromnetz getrennt werden.

Bei allen Installations- und Instandhaltungsarbeiten immer Schutzhandschuhe tragen.

Kinder nicht mit dem Gerät spielen lassen.

Erwachsene und Kinder dürfen nie unbeaufsichtigt das Gerät betreiben,

– wenn sie körperlich oder geistig dazu nicht in der Lage sind, – oder wenn ihnen Wissen und Erfahrung fehlen, das Gerät richtig und sicher zu bedienen.

Die Dunstabzugshaube niemals ohne korrekt montiertes Gitter in Betrieb setzen!

Die Dunstabzugshaube darf NIEMALS als Abstellfläche verwendet werden, sofern dies nicht ausdrücklich angegeben wird.

Der Raum muss über eine hinreichende Belüftung verfügen, wenn die Dunstabzugshaube mit anderen gas- oder brennstoffbetriebenen Geräten gleichzeitig verwendet wird.

Bei gleichzeitigem Betrieb der Dunstabzugshaube im Abluftbetrieb und Feuerstätten darf im Aufstellraum der Feuerstätte der Unterdruck nicht größer als 4 Pa (4×10^{-5} bar) sein.

Die angesaugte Luft darf nicht in Rohre geleitet werden, die für die Ableitung der Abgase von gas- oder

brennstoffbetriebenen Geräten genutzt werden.

Es ist strengstens verboten, unter der Haube mit offener Flamme zu kochen.

Eine offene Flamme beschädigt die Filter und kann Brände verursachen, daher ist dies in jedem Fall zu vermeiden.

Das Frittieren muss unter Aufsicht erfolgen, um zu vermeiden, dass das überhitzte Öl Feuer fängt.

Zugängliche Teile können beim Gebrauch mit Kochgeräten heiss werden.

In Bezug auf technische und Sicherheitsmaßnahmen für die Ableitung der Abluft sind die Vorschriften der zuständigen örtlichen Behörden strengstens einzuhalten.

Die Haube muss regelmäßig innen und außen gereinigt werden (MINDESTENS EINMAL IM MONAT, diesbezüglich sind in jedem Fall die ausdrücklichen Angaben in der Wartungsanleitung dieses Handbuchs zu beachten).

Eine Nichtbeachtung der Vorschriften zur Reinigung der Haube sowie zur Auswechslung und Reinigung der Filter führt zu Brandgefahr.

Um das Risiko eines Stromschlages zu vermeiden, darf die Dunstabzugshaube ohne richtig eingesetzte Lampen nicht betrieben werden.

Es wird keinerlei Haftung übernommen für Fehler, Schäden oder Brände des Gerätes, die durch Nichteinhaltung der in diesem Handbuch aufgeführten Anweisungen verschuldet wurden.

In Übereinstimmung mit den Anforderungen der Europäischen Richtlinie 2002/96/EG über Elektro- und Elektronik-Altgeräte (WEEE) ist vorliegendes Gerät mit einer Kennzeichnung versehen.

Sie leisten einen positiven Beitrag für den Schutz der Umwelt und die Gesundheit des Menschen, wenn Sie dieses Gerät einer gesonderten Abfallsammlung zuführen. Im unsortierten Siedlungsmüll könnte ein solches Gerät durch unsachgemäße Entsorgung negative Konsequenzen nach sich ziehen.

Auf dem Produkt oder der beiliegenden



Produktdokumentation ist folgendes Symbol  einer durchgestrichenen Abfalltonne abgebildet. Es weist darauf hin, dass eine Entsorgung im normalen Haushaltsabfall nicht zulässig ist. Entsorgen Sie dieses Produkt im Recyclinghof mit einer getrennten Sammlung für Elektro- und Elektronikgeräte. Die Entsorgung muss gemäß den örtlichen Bestimmungen zur Abfallbeseitigung erfolgen.

Bitte wenden Sie sich an die zuständigen Behörden Ihrer Gemeindeverwaltung, an den lokalen Recyclinghof für Haushaltsmüll oder an den Händler, bei dem Sie dieses Gerät erworben haben, um weitere Informationen über Behandlung, Verwertung und Wiederverwendung dieses Produkts zu erhalten.

Betriebsart

Die Haube kann sowohl als Abluftgerät als auch als Umluftgerät eingesetzt werden.

Abluftbetrieb

Die Haube verfügt über einen oberen Luftaustritt **B** zum Ableiten der Küchengerüche nach außen (Abluftrohr und Rohrschellen werden nicht geliefert).

Achtung! Sollte die Dunstabzugshaube mit einem Aktivkohlefilter versehen sein, so muß dieser entfernt werden.

Umluftbetrieb

Ist eine Ableitung von Rauch und Kochdämpfen ins Freie nicht möglich, kann die Haube mit **Umluftbetrieb** arbeiten; in diesem Fall muß ein Aktivkohlefilter bzw. ein Umleitgitter **F** an der Halterung (Bügel) **G** montiert werden; auf diese Weise wird die Luft durch das obere Gitter **H** mit Hilfe eines Abluftrohres, das an den oberen Luftaustritt **B** angeschlossen ist, und eines Anschlusrings am Umleitgitter **F** (Abluftrohr und Rohrschellen sind nicht im Lieferumfang enthalten) rückgeführt.

Achtung! Sollte die Dunstabzugshaube nicht mit einem Aktivkohlefilter versehen sein, ist dieser zu bestellen und vor Inbetriebnahme des Gerätes einzusetzen.

Modelle ohne Saugmotor funktionieren nur mit Abluftbetrieb und müssen an eine externe Saugeneinheit (nicht im Lieferumfang enthalten) angeschlossen werden.

Die Anschlussleitungen liegen der externe Saugeneinheit bei.

Befestigung

Der Abstand zwischen der Abstellfläche auf dem Kochfeld und der Unterseite der Dunstabzugshaube darf 50cm im Fall von elektrischen Kochfeldern und 65cm im Fall von Gas- oder kombinierten Herden nicht unterschreiten.

Wenn die Installationsanweisungen des Gaskochgeräts einen größeren Abstand vorgeben, ist dieser zu berücksichtigen.



Elektrischer Anschluss

Die Netzspannung muss der Spannung entsprechen, die auf dem Betriebsdatenschild im Innern der Haube angegeben ist. Sofern die Haube einen Netzstecker hat, ist dieser an zugänglicher Stelle an eine den geltenden Vorschriften entsprechende Steckdose auch nach der Montage anzuschließen. Bei einer Haube ohne Stecker (direkter Netzanschluss) oder falls der Stecker nicht zugänglich ist, ist ein normgerechter zweipoliger Schalter auch nach der Montage anzubringen, der unter Umständen der Überspannung Kategorie III entsprechend den Installationsregeln ein vollständiges Trennen vom Netz garantiert.

Hinweis! Vor der Inbetriebnahme muss sichergestellt sein, dass die Netzversorgung (Steckdose) ordnungsgemäß montiert wurde.

Montage

Die Dunstabzugshaube ist in zwei Versionen erhältlich: ein

Modell zur Installation an der Wand und ein Modell zur Installation an der Decke.

Bevor Sie mit der Montage beginnen:

- Überprüfen Sie, dass das erstandene Produkt von der Größe her dem Bereich entspricht, in dem es angebracht werden soll.
- Entfernen Sie den/die Aktivkohlefilter (*), falls vorhanden (siehe hierzu auch den entsprechenden Absatz "Wartung"). Der/die Aktivkohlefilter wird/werden nur wieder in die Dunstabzugshaube eingesetzt, wenn diese im Umluftbetrieb verwendet werden soll.
- Vergewissern Sie sich, dass sich im Inneren der Dunstabzugshaube (aus Transportgründen) kein im Lieferumfang enthaltenes Material (zum Beispiel Tütchen mit Schrauben (*), die Garantie (*), usw.) befindet; falls vorhanden, entfernen Sie dieses und heben Sie sie auf.
- Falls möglich, entfernen Sie die Möbel unter und um die Dunstabzugshaube herum, um besseren Zugriff auf die hintere Wand/Decke zu haben, wo die Haube angebracht wird. Sonst legen Sie bitte eine Schutzabdeckung auf die Kochplatte, Arbeitsfläche, sowie die Möbel und Wände, um sie vor Schäden oder Schmutz zu schützen. Wählen Sie eine ebene Oberfläche, um die Einheit zusammenzubauen. Decken Sie diese Oberfläche mit einer Schutzfolie ab und legen Sie die Dunstabzugshaube sowie alle im Lieferumfang enthaltenen Teile darauf.
- Vergewissern Sie sich zudem, dass in der Nähe der Fläche, an der die Dunstabzugshaube angebracht werden soll (eine Fläche, die auch nach der Montage der Dunstabzugshaube weiter zugänglich sein muss), eine Steckdose vorhanden ist und es möglich ist, die Dunstabzugshaube an eine Vorrichtung zum Ableiten der Dämpfe ins Freie anzuschließen (nur Abluftbetrieb).
- Führen Sie alle notwendigen Arbeiten durch (z.B.: Einbau einer Steckdose und/oder Anbringen eines Loches für den Durchgang des Abluftrohres).

Die Abzugshaube ist mit Dübeln ausgestattet, die für die meisten Wände/Decken geeignet sind. Trotzdem sollte ein qualifizierter Techniker hinzugezogen werden, der entscheidet, ob die Materialien für die jeweilige Wand/Decke geeignet sind. Außerdem muß die Wand/Decke das Gewicht der Abzugshaube tragen muss.

Installation Modell für die Decke (Inselhaube)

Bild 5-6-7

1. Die Erweiterung der Struktur des Dunstabzugshaubeshalters regeln, aus dieser Erweiterung haengt die endgueltige Hoehe des Dunstabzugshaube.

Hinweis: Manchmal ist das obere Gitterwerksektion an der unteren Sektion mit einem oder mehreren Schrauben befestigt, eventuell sollte man ueberpruefen oder die Schrauben kurz ausmachen um die Regulation des Halters zu erlauben.

2. Die zwei Sektionen der Struktur mit in gesamten sechzehn Schrauben (vier jeder Ecke). Auf der oberen Sektion , fuer erweiterungen laenger als die geringste, einen oder zwei Steigbuegel

draufmachen (es haengt davon ab wie es in der Asstattung vorgesehen ist), um den Steigbuegel zu staerken.

Hinweis: wegen Transportgruende, koennte einen Steigbuegel schoen kurzfristig mit zwei Schrauben ans Gitterwerk befestigt werden, eventuel es in die gewuenschte Position schieben oder es mit sechs zusaetzlichen Schrauben befestigen. Um das Ziel zu erreichen wie folgend weiter machen:

- a. die Steigbuegel, die befestigt werden muessen, ein wenig verbreitern um sie an der Aussenstruktur draufmachen zu koennen.
 - b. den Verstaerkungsteigbuegel sofort auf den Fixpunkt der zweit Sektionen der Struktur positionieren und mit in gesamten acht Schrauben (zwei jeder Ecke) befestigen.
- Hinweis:** wenn Sie den Steigbuegel oder die Steigbuegel positionieren und befestigen, bitte nachpruefen dass die Steigbuegel eine bequeme Befestigung des Abzugsrohrs (Saug Version) oder des Deflektors (Filter Version) vermeiden..
3. Den Dunstabzugshaube ans Gitterwerk haengen, kontrollieren dass sie gut befestigt worden sind – um den Dunstabzugshaube ans Gitterwerk zu befestigen, bitte die sechzehn schrauben richtig befestigen (vier jeder Ecke).
 4. Auf der Vertikale der Kochplatte, das Lochenschema an die Decke draufmachen (das Zentrum der Schema muss mit dem Zentrum der Kochplatte abstimmen und die Seiten muessen parallel an den Seiten der Kochplatte – der Seite des Schemas mit der Schrift FRONT entspricht der Seite des Kontrollpaneel). Die elektrische Verbindung vorbereiten.
 5. Wie verschrieben bohren (sechs Loecher fuer sechs Einsatzstuecker – vier Einsatzstuecker fuer das Haengen). Die vier Schrauben an die ausseren Loechern befestigen , man muss einen Abstand zwischen dem Kopf der Schraube und der Decke von zirka ein Zentimeter.
 6. Das Gitterwerk an die Decke an die vier Schrauben befestigen (bitte Operation vier anschauen)
 7. Die vier Schrauben richtig befestigen
 8. noch die andere zwei Schrauben an die Loechern fuer die Sicherheitsfixierung, die noch frei geblieben sind, hineinfuegen und befestigen..
 9. einen Ablaufschlauch ins Gitterwerk hereintun und ihn mit der Ringverbindung des Motorraums (Ablaufschlauch und nicht mitgelieferten Befestigungsstreifbander) verbinden. Der Ablaufschlauch muss lang genug sein um das Auessere zu erreichen (Abluftversion) oder Deflektor F (Filterversion).
 10. **Nur als Filterversion:** den Deflektor F aufs Gitterwerk montieren und mit vier Schrauben and den dazu bestimmten Steighuegel befestigen, am Ende den Ablaufschlauch an den auf den daraufgestellten Deflektor Verbindungsring verbinden.
 11. Die elektrische Verbindung an das Versorgungsnetz

erfullen, das elektrische Netz muss nur alimentiert werden wenn die Installation erfullt worden ist.

12. Die mitgelieferten Oese des Befestigungshaengers in die oberen und unteren Sektionen der Kaminen draufmachen in den Bereich der viereckigen Oese. Im Zusammen muessen vierzehn Oewse montiert werden.
13. Die zwei oberen Sektionen des Kamins verbinden um das Gitterwerk zu bedecken so dass die in den Sektionen anwesenden Schliesscharten wie folgendes positioniert werden: eine auf der selben Seite des Steuerungspaneels und die andere auf der anderen Seite.
14. Auf das Gitterwerk, das oberes kaminensemble, in der Naehe der Decke , mit zwei Schrauben (eine jeder Seite) befestigen.
15. Die zwei unteren Sektionen des Kamins verbinden so dass das Gitterwerk zugedeckt ist, sechs Schrauben benutzen (drei jeder Seite, auch das Schema in der Planung anschauen um die zwei Sektionen zu verbinden)
16. Die untere Sektion des Kamins in die richtige Position hereinfuegen so dass der Motorbereich und die Schachtel mit elektrischen Verbindungen ganz zubedeckt werden und mit zwei Schrauben innerhalb der Dunstabzugshaube befestigen.
17. Zwei Kragenspiegel (mitgelieferten) draufmachen so dass die Befestigungspunkte der Sektionen des unteren Kamins zubedeckt werden (**ACHTUNG! DIE KRAGENSPIEGEL FUER DEN UNTEREN KAMIN SIND ERKENNBAR WEIL SIE HAENGER UND WENIGER TIEF SIND**). Die breitersten und tiefersten Kragenspiegel sind diejenige die fuer den oberen Kamin zu benutzen sind, sie muessen massgeschneidert geschnitten werden.
18. Das elektrische Netz nochmal zufuehren, man muss auf das zentrale Paneel arbeiten und den richtigen Ablauf des Dunstabzugshaube kontrollieren.

Installation des Modells für die Wand

Wenn das Dunstbild ausmontiert mitgeliefert wird, muss man es , wie im **Bild a,b** gezeigt, befestigen.

Die elektrische Verbindungsschachtel muss man, wie in **Bild c,d,e** gezeigt, befestigen.

Bild 9

1. Mit einem Bleistift, eine Streife an die Wand zeichnen , bis zur Decke, entsprechend der Mittellinie, das wird die Installationsoperationen erleichtern.
2. Das Bohrenscheema an die Mauer draufmachen: die senkrechte, auf das Bohrenscheema gedruckten Mittellinie muss der auf die Mauer gezeichneten Mittellinie entsprechen, die untere Seite des Bohrenscheema entspricht der unteren Seite der Dunstabzugshaube.
3. Wie auf der Radienschablone geschrieben , die Oese hereintun und zwei Schrauben in die oberen Loecher, Platz zwischen dem Kopf der Schraube und der Mauer von zirka ein Centimeter lassen.

Hinweis: alle die auf der Radienschablone geschriebenen Loecher immer erfullen : die zwei obere

sind dafür nützlich um den Dunstabzugshaube zu haengen waehrend die untere Loecher (im allgemeinen eins im Zentrum oder mehrere auf der Seite) sind dafür nützlich um eine endgueltige Befestigung und Sicherheit zu haben.

4. Den Kaminhaltersteigbuegel „G“ an die an der Decke haftende Wand alla daraufmachen, den Kaminhaltersteigbuegel benutzen, den Kaminhaltersteigbuegel als Loecherscheema (wenn anwesend, die kleine Oese die aus dem Halter gezogen worden ist, sie muss mit der, vorher an die Wand gezeichnete Linee abstimmen) benutzen und sie muessen mit dem Bleistift zwei Loecher zeichnen ,die Loecher machen, die zwei Einsatzstueck hereinfuegen.
5. Den Kaminhaltersteigbuegel an die Wand mit zwei Schrauben befestigen
6. Die Dunstabzugshaube an die zwei oberen Schrauben haengen (bitte die Installationphase **3 anschauen**).
7. Die Schrauben (und die Unterlegscheibe)Unterlegscheiben!) hereinfuegen und sie ins Loch oder in die Loecher befestigen um eine endgueltige Befestigung zu machen (**PFLICHT!!**) nach diesem, nachdem sie die Einrichtung der Dunstabzugshaube nachgeprueft haben, **ALLE DIE SCHRAUBEN BEFESTIGEN** , weder die untere noch die obere.

Hinweis: die untere Befestigungspunkte sind sichtbar wenn man die Fettfilter wegmacht und sie sind and den Seiten oder in der Mitte der Dunstabzugshaube positioniert (in diesem laetztem Fall , nachdem man das Filtergeruest aus der Kohle weggemacht hat , sollte es dabei sein).

Auf jedem Fall, wird es empfohlen die seitlichen Loecher, wenn sie zur Verfuegung sind , zu benutzen um die Stabilitaet der Dunstabzugshaube zu steigern.

8. Einen Schauch verbinden (Schauch und Streifbaender fuer die Befestigung die nicht mitgeliefert sind, sonder man muss sie selber kaufen) fuer das Entladen der Rauchen an den Verbindungsring der auf der Abzugsmotoreinheit positioniert ist .

Das andere Ende des Schlauchs muss an eine Rauchauswerfvorrichtung verbunden werden in Richtung nach aussen wenn man die Dunstabzugshabe in Abzug Version benutzt. Wenn man die Dunstabzugshaube in Filterversion benutzen moechte, man muss an dem Kaminhaltersteigbuegel **G**, den Deflektor **F** befestigen und das andere Ende des Schlauchs and den auf den Deflektor **F** positionierten Verbindungsring befestigen.

9. Die elektrische Verbindung eruellen.
10. Die Kaminen darauftun und sie mit zwei Schrauben (**10a**) an den Kaminhaltersteigbuegel darauf „**G**“ (**10b**) befestigen .
11. Den unteren Teil des Kamins ruetchen lassen damit die Abzuggruppe ganz bedeckt wird bis diese Abzuggruppe in den richtigen Platz auf der Dunstabzugshaube eingefuegt wird. Das Kohlefiltergestell und den/die Fettfilter wieder einbauen und den ordnungsgemaesenen Betrieb der Haube pruefen.

Betrieb

Bei starker Dampfentwicklung die höchste Betriebsstufe einschalten. Es wird empfohlen, die Dunstabzugshaube schon fünf Minuten vor Beginn des Kochvorganges einzuschalten und sie nach dessen Beendigung noch ungefähr 15 Minuten weiterlaufen zu lassen.

Modell mit 4-Tasten-Bedienfeld

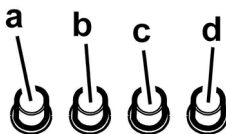

- a. Lichtschalter ON/OFF.
- b. Schalter OFF/Geschwindigkeit 1.
- c. Geschwindigkeitsauswahl 2 .
- d. Geschwindigkeitsauswahl 3 .

Modelle mit der Druckknopftafel mit 5 Tasten.

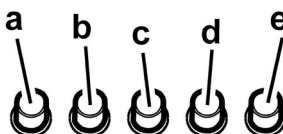

- a. Schalter ON/OFF Beleuchtung
- b. Schalter OFF der Absaugfunktion
- c. Schalter zum Einschalten der geringsten Saugstärke
- d. Schalter zum Einschalten der mittleren Saugstärke
- e. Schalter zum Einschalten der maximalen Saugstärke

Wartung

Hinweis ! Vor jeder Reinigung und Pflege ist die Dunstabzugshaube durch Ziehen des Netzsteckers oder Ausschalten der Sicherung stromlos zu machen.

Reinigung

Die Dunstabzugshaube muss sowohl innen als auch außen häufig gereinigt werden (etwa in denselben Intervallen, wie die Wartung der Fettfilter). Zur Reinigung ein mit flüssigem Neutralreiniger getränktes Tuch verwenden. Keine Produkte verwenden, die Scheuermittel enthalten.

KEINEN ALKOHOL VERWENDEN!

Achtung: Nichtbeachtung dieser Anweisungen zur Reinigung des Gerätes und zum Wechsel bzw. zur Reinigung der Filter kann zum Brand führen. Diese Anweisungen sind unbedingt zu beachten!

Der Hersteller übernimmt keine Haftung für irgendwelche Schäden am Motor oder Brandschäden, die auf eine unsachgemäße Wartung oder Nichteinhaltung der oben angeführten Sicherheitsvorschriften zurückzuführen sind.

Fettfilter

Diese dienen dazu, die Fettpartikel, die beim Kochen frei werden, zu binden.

Der Metallfettfilter muss einmal monatlich gewaschen werden. Das kann mit einem milden Waschmittel von Hand, oder in der Spülmaschine bei niedriger Temperatur und Kurzspülgang erfolgen. Der Metallfettfilter kann bei der Reinigung in der Spülmaschine abfärben, was seine Filtermerkmale jedoch in keiner Weise beeinträchtigt.

Zwecks Demontage der Fettfilter den Aushakgriff ziehen.

Bild 2

Aktivkohlefilter (nur bei der Umluftversion)

Bild 3

Dieser Filter bindet die unangenehmen Gerüche, die beim Kochen entstehen.

Je nach der Benetzungsdauer des Herdes und der Häufigkeit der Reinigung des Fettfilters tritt nach einer mehr oder weniger langen Benutzungsdauer die Sättigung des Aktivkohlefilters auf. Auf jeden Fall muß der Filtereinsatz mindestens alle 4 Monate ausgewechselt werden.

Er kann NICHT gereinigt oder erneut aktiviert werden.

Das Gestell, das den Filter trägt, abnehmen, dafür die Knäufe (g), die es an der Haube befestigen, um 90° drehen. Das Kohlekissen (i) in den Rahmen (h) schieben und alles wieder an entsprechender Stelle (j) montieren.

Es besteht die Möglichkeit einen traditionellen Kohlefilter zu benutzen, welcher weder gewaschen noch regeneriert werden kann. Dieser Kohlefilter muss alle 3 bis 4 Monate gewechselt werden.

Das Kohlefiltergestell und der Filter sind zusammengeschweißt, das eventuell mit der Haube mitgelieferte Gestell ist daher nicht zu verwenden.

Der Kohlefilter wird in die Dunstabzugshaube eingesetzt und mit den vorgesehenen 2 Plastikschrauben befestigt.

Ersetzen der Lampen

Das Gerät vom Stromnetz nehmen.

Hinweis: Vor Berühren der Lampen sich vergewissern, dass sie abgekühlt sind.

Bild 4

1. Die Lampenabdeckung mit Hilfe eines kleinen Schlitzschraubenziehers oder ähnlichem entfernen.
2. Die defekte Lampe auswechseln.
Ausschließlich Halogenlampen zu m12V -20W max - G4 verwenden und darauf achten, diese nicht mit den Händen zu berühren.
3. Die Lampenabdeckung wieder schließen (Schnappverschluss).

Sollte die Beleuchtung nicht funktionieren, erst kontrollieren, ob die Lampen einwandfrei eingesetzt sind, bevor man sich an den Kundendienst wendet.

Closely follow the instructions set out in this manual. All responsibility, for any eventual inconveniences, damages or fires caused by not complying with the instructions in this manual, is declined. The extractor hood has been designed exclusively for domestic use.

The hood can look different to that illustrated in the drawings in this booklet. The instructions for use, maintenance and installation, however, remain the same.

! It is important to conserve this booklet for consultation at any moment. In the case of sale, cession or move, make sure it is together with the product.

! Read the instructions carefully: there is important information about installation, use and safety.

! Do not carry out electrical or mechanical variations on the product or on the discharge conduits.

Note: the elements marked with the symbol “(*)” are optional accessories supplied only with some models or elements to purchase, not supplied.



Caution

WARNING! Do not connect the appliance to the mains until the installation is fully complete.

Before any cleaning or maintenance operation, disconnect hood from the mains by removing the plug or disconnecting the mains electrical supply.

Always wear work gloves for all installation and maintenance operations.

The appliance is not intended for use by children or persons with impaired physical, sensorial or mental faculties, or if lacking in experience or knowledge, unless they are under supervision or have been trained in the use of the appliance by a person responsible for their safety.

This appliance is designed to be operated by adults, children should be monitored to ensure that they do not play with the appliance.

This appliance is designed to be operated by adults. Children should not be allowed to tamper with the controls or play with the appliance.

Never use the hood without effectively mounted grating!

The hood must NEVER be used as a support surface unless specifically indicated.

The premises where the appliance is installed must be sufficiently ventilated, when the kitchen hood is used together with other gas combustion devices or other fuels.

The ducting system for this appliance must not be connected to any existing ventilation system which is being used for any other purpose such as discharging exhaust fumes from appliances burning gas or other fuels.

The flaming of foods beneath the hood itself is severely prohibited.

The use of exposed flames is detrimental to the filters and may cause a fire risk, and must therefore be avoided in all circumstances.

Any frying must be done with care in order to make sure that the oil does not overheat and ignite.

Accessible parts of the hood may become hot when used with

cooking appliance.

With regards to the technical and safety measures to be adopted for fume discharging it is important to closely follow the regulations provided by the local authorities.

The hood must be regularly cleaned on both the inside and outside (AT LEAST ONCE A MONTH).

This must be completed in accordance with the maintenance instructions provided in this manual). Failure to follow the instructions provided in this user guide regarding the cleaning of the hood and filters will lead to the risk of fires.

Do not use or leave the hood without the lamp correctly mounted due to the possible risk of electric shocks.

We will not accept any responsibility for any faults, damage or fires caused to the appliance as a result of the non-observance of the instructions included in this manual.

This appliance is marked according to the European directive 2002/96/EC on Waste Electrical and Electronic Equipment (WEEE). By ensuring this product is disposed of correctly, you will help prevent potential negative consequences for the environment and human health, which could otherwise be caused by inappropriate waste handling of this product.



The symbol  on the product, or on the documents accompanying the product, indicates that this appliance may not be treated as household waste. Instead it should be taken to the appropriate collection point for the recycling of electrical and electronic equipment. Disposal must be carried out in accordance with local environmental regulations for waste disposal.

For further detailed information regarding the process, collection and recycling of this product, please contact the appropriate department of your local authorities or the local department for household waste or the shop where you purchased this product.

Use

The hood is designed to be used either for exhausting or filter version.

Ducting version

The hood is equipped with a top air outlet **B** for discharge of fumes to the outside (exhaust pipe and pipe fixing clamps not provided).

Attention! If the hood is supplied with carbon filter, then it must be removed.

Filter version

Should it not be possible to discharge cooking fumes and vapour to the outside, the hood can be used in the **filter version**, fitting an activated carbon filter and the deflector **F** on the support (bracket) **G**, fumes and vapours are recycled through the top grille **H** by means of an exhaust pipe connected to the top air outlet **B** and the connection ring mounted on the deflector **F** (exhaust pipe and pipe fixing clamps not provided).

Attention! If the hood is not supplied with carbon filter, then it must be ordered and mounted.

The models with no suction motor only operate in ducting mode, and must be connected to an external suction device (not supplied).

The connecting instructions are supplied with the peripheral suction unit.

Installation

The minimum distance between the supporting surface for the cooking equipment on the hob and the lowest part of the range hood must be not less than 50cm from electric cookers and 65cm from gas or mixed cookers.

If the instructions for installation for the gas hob specify a greater distance, this must be adhered to.



Electrical connection

The mains power supply must correspond to the rating indicated on the plate situated inside the hood. If provided with a plug connect the hood to a socket in compliance with current regulations and positioned in an accessible area, after installation. If it not fitted with a plug (direct mains connection) or if the plug is not located in an accessible area, after installation, apply a double pole switch in accordance with standards which assures the complete disconnection of the mains under conditions relating to over-current category III, in accordance with installation instructions.

Warning! Before re-connecting the hood circuit to the mains supply and checking the efficient function, always check that the mains cable is correctly assembled.

Mounting

The hood is supplied in two versions: model for installation to the wall and model for installation to the ceiling.

Before beginning installation:

- Check that the product purchased is of a suitable size for the chosen installation area.
- Remove the charcoal (*) filter/s if supplied (see also relative paragraph). This/these is/are to be mounted only if you want to use the hood in the filtering version.
- Check (for transport reasons) that there is no other supplied material inside the hood (e.g. packets with screws (*), guarantees (*), etc.), eventually removing them and keeping them.
- If possible, disconnect and move freestanding or slide-in range from cabinet opening to provide easier access to rear wall/ceiling. Otherwise put a thick, protective covering over countertop, cooktop or range to protect from damage and debris. Select a flat surface for assembling the unit. Cover that surface with a protective covering and place all canopy hood parts and hardware in it.
- In addition check whether near the installation area of the hood (in the area accessible also with the hood mounted) an electric socket is available and it is possible to connect a fumes discharge device to the outside (only suction version).

- Carry out all the masonry work necessary (e.g. installation of an electric socket and/or a hole for the passage of the discharge tube).

Expansion wall plugs are provided to secure the hood to most types of walls/ceilings. However, a qualified technician must verify suitability of the materials in accordance with the type of wall/ceiling. The wall/ceiling must be strong enough to take the weight of the hood. **Do not tile, grout or silicone this appliance to the wall. Surface mounting only.**

Installation ceiling model (Island)

Fig. 5-6-7

1. Adjust the extension of the support structure of the hood. The final height of the hood depends on this adjustment.
Note: In some cases the upper section of the trellis is fixed to the lower section with 1 or more screws. Check and remove them temporarily to allow the adjustment of the support structure.
2. Fix the two sections with a total of 16 screws (4 per corner).
Apply 1 or 2 brackets as reinforcement for extensions greater than the minimum (on the basis of what is envisaged as equipment).
Note: 1 bracket can already be fixed to the trellis temporarily with 2 screws during transport. Move it into the desired position or complete fixing it with 6 additional screws, as follows:
 - a. Slightly stretch the brackets to be fixed in order to be able to apply them outside the structure.
 - b. Position the reinforcement bracket immediately above the fixing point of the two sections of the structure and fix with a total of 8 screws (2 per corner).
Fix the second reinforcement bracket, if supplied, in a position midway between the first reinforcement bracket and the upper side of the trellis and fix with 8 screws (2 per corner).
Note: check that there is no obstacle to an easy fixing of the discharge tube (aspiration version) or the deflector (filtering version) in positioning the reinforcement bracket(s).
3. Hook the hood to the trellis and make sure that it is perfectly hooked up. Screw the 16 screws up (4 per corner) tightly to hook the hood to the trellis.
4. Apply the perforation diagram of the cooking top to the ceiling vertically (the centre of the diagram must correspond to the centre of the cooking top and the sides must be parallel to the sides of the cooking top – the side of the diagram with the word FRONT corresponds to the control panel side). Prepare the electrical connection.
5. Make holes as indicated (6 holes for 6 wall dowels – 4 dowels for hooking), and screw 4 screws into the external holes, leaving a space of about 1 cm between the head of the screws and the ceiling.
6. Hook the trellis to the ceiling with 4 screws, see operation 4).
7. Screw the 4 screws up tightly.
8. Introduce and screw another 2 screws tightly into the holes for fixing the safety elements remaining free.
9. Introduce a discharge tube inside the trellis and connect to

the connecting ring of the motor space (discharge tube and bands not supplied). The discharge tube must be long enough to reach the exterior (aspiration version) or the deflector (filtering version).

10. **Only for filtering version:** mount deflector **F** onto the trellis and fix it with 4 screws to the apposite bracket and finally connect the discharge tube to the connection ring placed on the deflector.
11. Connect the electricity to the domestic power. Power must be supplied only after the installation has been completed.
12. Put the nuts equipped with fixing hooks inside the sections of the upper and lower flues in correspondence with the rectangular slots. A total of 14 nuts should be mounted.
13. Couple the two upper sections of the flue to cover the trellis so that one of the slits present on the sections is placed on the same side of the command panel and the other on the opposite side.
Screw the two sections up with 8 screws (4 per side – also see the plan diagram for coupling the two sections).
14. Fix the upper flue set to the trellis near the ceiling with two screws (one per side).
15. Couple the two lower sections of the flue to cover the trellis using 6 screws (3 per side - also see the plan diagram for coupling the two sections).
16. Insert the lower section of the flue into the apposite housing to cover the motor space and the electrical connection box completely and fix with two screws from inside the hood.
17. Apply the 2 tabs (supplied) to cover the fixing points of the sections of the lower flue (ATTENTION! THE TABS FOR THE LOWER FLUE ARE RECOGNISABLE BECAUSE THEY ARE NARROWER AND LESS DEEP).
The larger and deeper tabs are those to use for the upper flue and are to be cut to measure.
18. Supply the electrical power again acting on the central electrical panel and check the correct functioning of the hood.

Installation wall model

When the vapour catcher is disassembled, it must be fixed as shown in **Fig. a,b**.

The electric connection box must be assembled as shown in **Fig. c,d,e**.

Fig. 9

1. Drawing a line on the wall with a pencil up to the ceiling, corresponding to the centre line, will make the installation operations easier.
2. Apply the perforation diagram to the wall: the vertical centre line printed on the perforation diagram should correspond to the centre line drawn on the wall. In addition, the lower edge of the perforation diagram corresponds to the lower edge of the hood.
3. Make holes as indicated on the template, insert the wall dowels and screw 2 screws into the upper holes, leaving a space of about 1 cm between the head of the screw and the wall.

Note: Always make the holes indicated on the template.

The upper 2 are for hooking the hood up while the lower holes (generally 1 central or more lateral) are for the definitive and safety fixing.

4. Apply flues support bracket „**G**“ to the wall touching the ceiling. Use the flues support bracket as a perforation diagram (the small slot in the support must coincide with the line previously drawn on the wall, if present), and mark two holes with a pencil. Make the holes and insert 2 dowels.
5. Fix the flues support bracket to the wall with 2 screws.
6. Hang the hood to the two upper screws (see installation phase 3).
7. Introduce and screw the screws (and washer(s) up into the hole(s) for the definitive fixing (**COMPULSORY!!**). Then, having checked the setting of the hood, **TIGHTEN ALL THE upper and lower SCREWS**.
Note: the lower fixing points are visible removing the fats filters and they are at the sides and/or at the centre of the hood (after having removed the frame of the carbon filter, if present, in the latter case).
In any case, we recommend using the lateral holes, when available, to increase the stability of the hood.
8. Connect a tube (tube and bands for fixing not supplied, to be purchased) for discharging the fumes to the connection ring placed over the aspiration motor unit.
The other end of the tube should be connected to a device for expelling fumes on the outside of the hood in the aspiration version. If you want to use the filtering version, fix deflector **F** to flues support bracket **G** and connect the other end of the tube to the connection ring placed on deflector **F**.
9. Connect the electricity.
10. Apply the flues and fix them above with 2 screws (**10a**) to flues support bracket „**G**“ (**10b**).
11. Slide the lower section of the flue down to cover the aspiration set until inserting it completely into the apposite housing over the hood. Remount the carbon filter frame and the fat/s filter/s and check the perfect functioning of the hood.

Additional Installation Specifications:

Use only the fixing screws supplied with the product for installation.

Use the correct length screws which are identified in the Installation Guide

WARNING! Failure to install the screws or fixing device in accordance with these instructions may result in electrical hazards.

Operation

Use the high suction speed in cases of concentrated kitchen vapours. It is recommended that the cooker hood suction is switched on for 5 minutes prior to cooking and to leave in operation during cooking and for another 15 minutes approximately after terminating cooking.

Model with switch-board having 4 push-buttons

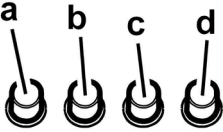

- a. ON/OFF light switch
- b. Speed 1/OFF switch
- c. 2-speed selection
- d. 3-speed selection

Model with 5-key keyboard

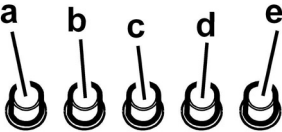

- a. on/off light switch
- b. off aspiration switch
- c. minimum power selection aspiration switch
- d. medium power selection aspiration switch
- e. maximum power selection aspiration switch

Maintenance

ATTENTION! Before performing any maintenance operation, isolate the hood from the electrical supply by switching off at the connector and removing the connector fuse.

Or if the appliance has been connected through a plug and socket, then the plug must be removed from the socket.

Cleaning

The cooker hood should be cleaned regularly (at least with the same frequency with which you carry out maintenance of the fat filters) internally and externally. Clean using the cloth dampened with neutral liquid detergent. Do not use abrasive products. **DO NOT USE ALCOHOL!**

WARNING: Failure to carry out the basic cleaning recommendations of the cooker hood and replacement of the filters may cause fire risks.

Therefore, we recommend observing these instructions.

The manufacturer declines all responsibility for any damage to the motor or any fire damage linked to inappropriate maintenance or failure to observe the above safety recommendations.

Grease filter

Traps cooking grease particles.

The grease filter must be cleaned once a month using non aggressive detergents, either by hand or in the dishwasher, which must be set to a low temperature and a short cycle. When washed in a dishwasher, the grease filter may discolour slightly, but this does not affect its filtering capacity.

To remove the grease filter, pull the spring release handle.

Fig. 2

Charcoal filter (filter version only)

Fig. 3

It absorbs unpleasant odours caused by cooking.

The saturation of the charcoal filter occurs after more or less prolonged use, depending on the type of cooking and the regularity of cleaning of the grease filter.

In any case it is necessary to replace the cartridge at least every four months.

The charcoal filter may NOT be washed or regenerated.

Remove the filter holder frame by turning the knobs (g) 90° that affix the chimney to the cooker hood.

Insert the pad (i) of activated carbon into the frame (h) and fit the whole back into its housing (j).

It is possible to use a traditional carbon filter, neither washable nor regenerable, to be replaced every 3 - 4 months.

The filter holder frame of the carbon filter is welded together; the eventual frame supplied with the hood is not, therefore, to be used.

Insert it into its housing and fix it turning the 2 plastic knobs.

Replacing lamps

Disconnect the hood from the electricity.

Warning! Prior to touching the light bulbs ensure they are cooled down.

Fig. 4

1. Using a flat head screwdriver or equivalent tool, carefully pry loose the light cover.
2. Remove the damaged light and replace with a new 12 Volt, 20 Watt (Maximum) halogen light made for a G-4 base SUITABLE FOR USE IN OPEN LUMINAIRES. Follow package directions and do not touch new light with bare hands.
3. Reinstall the light cover. (it will snap shut).

If the lights do not work, make sure that the lamps are fitted properly into their housings before you call for technical assistance.

Suivre impérativement les instructions de cette notice. Le constructeur décline toute responsabilité pour tous les inconvénients, dommages ou incendies provoqués à l'appareil et dus à la non observation des instructions de la présente notice. La hotte a été conçue exclusivement pour l'usage domestique.

La hotte peut avoir des configurations esthétiques différentes par rapport à ce qui est illustré dans les dessins de ce manuel, cependant les instructions pour l'utilisation, l'entretien et l'installation restent identiques.

- ! Il est important de conserver ce livret pour pouvoir le consulter à tout moment. En cas de vente, de cession ou de déménagement, s'assurer qu'il reste avec le produit.
- ! Lire attentivement les instructions: il y a d'importantes informations sur l'installation, sur l'emploi et sur la sécurité.
- ! Ne pas effectuer des modifications électriques ou mécaniques sur le produit ou sur les conduit d'évacuation.

Note: les pièces indiquées avec le symbole "(*)" sont des accessoires optionnels qui sont fournis uniquement avec certains modèles ou des pièces non fournies qui doivent être achetées.



Attention

Attention! Ne pas raccorder l'appareil au circuit électrique avant que le montage ne soit complètement terminé.

Avant toute opération de nettoyage ou d'entretien, débrancher la hotte du circuit électrique en retirant la prise ou en coupant l'interrupteur général de l'habitation.

Munissez-vous de gants de travail avant d'effectuer toute opération d'installation et d'entretien.

L'appareil n'est pas destiné à une utilisation par des enfants ou des personnes à capacités physiques, sensorielles ou mentales réduites et sans expérience et connaissance à moins qu'ils ne soient sous la supervision ou formés sur l'utilisation de l'appareil par une personne responsable de leur sécurité.

Les enfants doivent être surveillés afin qu'ils ne jouent pas avec l'appareil.

Ne jamais utiliser la hotte sans que la grille ne soit montée correctement!

La hotte ne doit JAMAIS être utilisée comme plan pour déposer quelque chose sauf si cela est expressément indiqué. Quand la hotte est utilisée en même temps que d'autres appareils à combustion de gaz ou d'autres combustibles, le local doit disposer d'une ventilation suffisante.

L'air aspiré ne doit jamais être envoyé dans un conduit utilisé pour l'évacuation des fumées produites par des appareils à combustion de gaz ou d'autres combustibles.

Il est formellement interdit de faire flamber les aliments sous la hotte.

L'utilisation de flammes libres peut entraîner des dégâts aux filtres et peut donner lieu à des incendies, il faut donc les éviter à tout prix.

La friture d'aliments doit être réalisée sous contrôle pour éviter

que l'huile surchauffée ne prenne feu.

Les pièces accessibles peuvent se réchauffer de façon importante quand elles sont utilisées avec des appareils pour la cuisson.

En ce qui concerne les mesures techniques et de sécurité à adopter pour l'évacuation des fumées, s'en tenir strictement à ce qui est prévu dans les règlements des autorités locales compétentes. La hotte doit être régulièrement nettoyée, aussi bien à l'intérieur qu'à l'extérieur (AU MOINS UNE FOIS PAR MOIS, respecter néanmoins les instructions relatives à l'entretien fournies dans ce manuel).

La non observation de ces normes de nettoyage de la hotte et du changement et nettoyage des filtres comporte des risques d'incendie.

Ne pas utiliser ou laisser la hotte sans que les ampoules soient correctement placées pour éviter tout risque de choc électrique.

La société décline toute responsabilité pour d'éventuels inconvénients, dégâts ou incendies provoqués par l'appareil et dérivés de la non observation des instructions reprises dans ce manuel.

Cet appareil porte le symbole du recyclage conformément à la Directive Européenne 2002/96/CE concernant les Déchets d'Équipements Électriques et Électroniques (DEEE ou WEEE).

En procédant correctement à la mise au rebut de cet appareil, vous contribuerez à empêcher toute conséquence nuisible pour l'environnement et la santé de l'homme.



Le symbole  présent sur l'appareil ou sur la documentation qui l'accompagne indique que ce produit ne peut en aucun cas être traité comme déchet ménager. Il doit par conséquent être remis à un centre de collecte des déchets chargé du recyclage des équipements électriques et électroniques.

Pour la mise au rebut, respectez les normes relatives à l'élimination des déchets en vigueur dans le pays d'installation.

Pour obtenir de plus amples détails au sujet du traitement, de la récupération et du recyclage de cet appareil, veuillez vous adresser au bureau compétent de votre commune, à la société de collecte des déchets ou directement à votre revendeur.

Utilisation

La hotte est réalisée de façon qu'elle puisse être utilisée en version aspirante à évacuation extérieure, ou filtrante à recyclage intérieur.

Versión évacuation extérieure

La hotte est équipée d'une sortie de l'air supérieure **B** pour l'évacuation des fumées vers l'extérieur (tuyau d'évacuation et colliers de fixation non fournis).

Attention! Si la hotte est équipée d'un filtre à charbon, ce dernier doit être enlevé.

Version recyclage

Dans l'éventualité où il ne serait pas possible d'évacuer les fumées et les vapeurs de cuisson vers l'extérieur, il est possible d'utiliser la hotte dans la **version recyclage**, en effectuant le montage d'un filtre à charbon actif et d'un déflecteur **F** sur le support (bride) **G**. Les fumées et les vapeurs sont recyclées à travers le grillage supérieur **H**, au moyen d'un tuyau d'évacuation connecté à la sortie d'air supérieure **B** et à la bague de connexion montée sur le déflecteur **F** (tuyau d'évacuation et colliers de fixation non fournis).

Attention! Si la hotte est livrée sans filtre à charbon, celui-ci doit être commandé et monté avant la mise en service.

Les modèles sans moteur d'aspiration fonctionnent uniquement dans la version aspirante et ils doivent être connectés à une unité périphérique d'aspiration (non fournie). Les instructions de raccordement sont fournies avec l'unité périphérique d'aspiration.

Installation

La distance minimum entre la superficie de support des récipients sur le dispositif de cuisson et la partie la plus basse de la hotte de cuisine ne doit pas être inférieure à 50cm dans le cas de cuisinières électriques et de 65cm dans le cas de cuisinières à gaz ou mixtes.

Si les instructions d'installation du dispositif de cuisson au gaz spécifient une plus grande distance, il faut en tenir compte.



Branchement électrique

La tension électrique doit correspondre à la tension reportée sur la plaque signalétique située à l'intérieur de la hotte. Si une prise est présente, branchez la hotte dans une prise murale conforme aux normes en vigueur et placée dans une zone accessible également après l'installation. Si aucune prise n'est présente (raccordement direct au circuit électrique), ou si la prise ne se trouve pas dans une zone accessible également après l'installation, appliquez un disjoncteur normalisé pour assurer de débrancher complètement la hotte du circuit électrique en conditions de catégorie surtension III, conformément aux réglementations de montage.

Attention! Avant de rebrancher le circuit de la hotte à l'alimentation électrique et d'en vérifier le fonctionnement correct, contrôlez toujours que le câble d'alimentation soit monté correctement.

Montage

La hotte est disponible en 2 versions: modèle pour installation au mur et modèle pour installation au plafond.

Avant de commencer l'installation:

- Vérifier que le produit acheté soit de dimensions adéquates pour la zone d'installation choisie.
- Enlevez le(s) filtre(s) au charbon actif (*) si ceux-ci sont fournis (voir également le paragraphe concerné). Celui-ci(ceux-ci) est(sont) remonté(s) uniquement si l'on veut utiliser la hotte en version recyclage.
- Vérifiez qu'à l'intérieur de la hotte il n'y est pas (pour des

raisons de transport) d'autre matériel fourni avec l'équipement (par exemple: vis (*), garanties (*) etc., dans ce cas, enlevez-les et conservez-les.

- Protéger la cuisinière et la hotte contre d'éventuels débris et dégâts en utilisant une toile de protection. Préférer une surface plane pour l'assemblage. Couvrir cette surface d'une protection et placer tous les éléments de la hotte et de la cheminée dessus.
- Préparez le branchement électrique et veillez qu'à proximité de la zone d'installation de la hotte (dans une zone également accessible avec la hotte déjà montée), il y ait une prise électrique et qu'il soit possible de se raccorder à un dispositif d'évacuation de fumées vers l'extérieur (uniquement Version Evacuation).
- Effectuer tous les travaux de maçonnerie nécessaires (par exemple: installation d'une prise électrique et/ou trou pour le passage des tubes d'évacuation).

La hotte est équipée de chevilles de fixation convenant à la plupart des parois/plafonds. Il est cependant nécessaire de s'adresser à un technicien qualifié afin de s'assurer que le matériel est approprié au type de paroi/plafond. La paroi/plafond doit être suffisamment solide pour supporter le poids de la hotte.

Installation du modèle pour plafond (îlot)

Fig. 5-6-7

1. Régler l'extension de la structure de support de la hotte, de ce réglage dépendra la hauteur finale de la hotte.

Remarque: Dans certains cas, la section supérieure du treillis est fixée à la section inférieure à l'aide d'1 ou de plusieurs vis, vérifier éventuellement et les enlever temporairement pour permettre le réglage de la structure du support.

2. Fixer les deux sections de la structure avec un total de 16 vis (4 par angle).

Appliquer sur la section supérieure, pour les extensions supérieures au minimum, 1 ou 2 étriers (sur base de ce qui est fourni dans le kit) pour renforcer cette dernière.

Remarque: pour des raisons de transport, 1 étrier pourrait être déjà fixé au treillis à l'aide de deux vis, le déplacer éventuellement dans la position désirée ou terminer sa fixation à l'aide des 6 vis supplémentaires.

Pour ceci, procéder comme suit:

a. Elargir légèrement les étriers à fixer de façon à pouvoir les appliquer à l'extérieur de la structure.

b. Placer l'étrier de renfort immédiatement au-dessus du point de fixation des deux parties de la structure et fixer avec un total de 8 vis (2 par angle).

Si fourni, fixer le deuxième étrier de renfort en position équidistante entre le premier étrier et le côté supérieur du treillis, fixer à l'aide de 8 vis (2 par angle).

Remarque: en positionnant et en fixant le/les étriers de renfort, vérifier que ces derniers n'empêchent pas une fixation aisée du tube d'évacuation (version aspirante) ou du déflecteur (version filtrante).

3. Accrocher la hotte au treillis, contrôler la parfaite fixation – pour accrocher la hotte au treillis, visser à fond les 16 vis (4 par angle).

4. Sur la verticale du plan de cuisson, appliquer le gabarit de forage au plafond (le centre du gabarit devra correspondre au centre du plan de cuisson et les côtés devront être parallèles aux côtés du plan de cuisson –le côté du gabarit avec l'écriture FRONT correspond au côté panneau de contrôle). Prédéposer le raccordement électrique.
5. Forer comme indiqué (6 trous pour 6 chevilles à mur- 4 chevilles pour l'accrochage), visser les 4 vis sur les trous externes en laissant un espace entre la tête de la vis et le plafond d'environ 1cm.
6. Accrocher le treillis au plafond avec 4 vis (voir opération 4).
7. Visser à fond les 4 vis.
8. Introduire et visser à fond les 2 autres vis sur les trous pour la fixation de sécurité restés libres.
9. Introduire un tube d'évacuation à l'intérieur du treillis et le raccorder à l'anneau de raccord du compartiment moteur (tube d'évacuation et joints de fixation non fournis). Le tube d'évacuation devra être suffisamment long pour rejoindre l'extérieur (Version aspirante) ou le déflecteur F (Version filtrante).
10. **Uniquement pour la version filtrante:** monter le déflecteur F sur le treillis et le fixer à l'aide des 4 vis à l'étrier prévu, enfin, relier le tube d'évacuation à l'anneau de raccordement placé sur le déflecteur.
11. Réaliser le raccordement électrique au circuit de la maison, le courant devra être remis uniquement lorsque l'installation sera terminée.
12. Appliquer les dés de fixation fournis à l'intérieur des parties des cheminées supérieures et inférieures en correspondance des fentes rectangulaires, au total 14 dés doivent être installés.
13. Accoupler les deux parties supérieures de la cheminée en couverture du treillis de façon à ce que les ouvertures présentes sur les parties soient placées au même niveau que le panneau de commande et l'autre ouverture du côté opposé.
Fixer les deux parties à l'aide des 8 vis (4 par côté- voir aussi le plan pour l'accouplement des deux sections).
14. Fixer au treillis l'ensemble de la cheminée supérieure, à proximité du plafond, à l'aide de 2 vis (une par côté).
15. Accoupler les deux parties inférieures de la cheminée en couverture du treillis, utiliser 6 vis (3 par côté- voir aussi le plan pour l'accouplement des deux sections).
16. Insérer la partie inférieure de la cheminée dans l'endroit prévu en couverture complète du compartiment moteur et de la boîte de connexion électrique, et fixer à l'aide de 2 vis à l'intérieur de la hotte.
17. Appliquer 2 masques (fournis dans le kit) en couverture des points de fixation des parties de la cheminée inférieure (ATTENTION! LES MASQUES POUR LA CHEMINÉE INFÉRIEURE SONT RECONNAISSABLES CAR PLUS ÉTROITS ET MOINS PROFONDS).
Les masques plus larges et plus profonds doivent être utilisés pour la cheminée supérieure, ils doivent être coupés sur mesure.
18. Rebrancher le courant électrique au panneau

électrique central et contrôler le fonctionnement correct de la hotte.

Installation du modèle pour mur

Quand l'écran vapeur est fourni démonté, il doit être fixé comme indiqué aux Fig. a, b.

La boîte de raccordement électrique doit être fixée comme indiqué aux Fig. c, d, e.

Fig. 9

1. A l'aide d'un crayon, réaliser une ligne sur la paroi, jusqu'au plafond, correspondant à la ligne médiane, ce qui facilitera les opérations d'installation.
2. Appliquer le gabarit de forage au mur: la ligne verticale médiane imprimée sur le gabarit de forage devra correspondre à la ligne médiane dessinée sur le mur, en outre, le bord inférieur du gabarit de forage devra correspondre au bord inférieur de la hotte.
3. Forer comme indiqué sur le gabarit, insérer les chevilles au mur et visser les 2 vis dans les trous supérieurs en laissant un espace entre la tête de la vis et le mur d'environ 1cm.
Remarque: Réaliser toujours tous les trous indiqués sur le gabarit: les 2 supérieurs servent pour accrocher la hotte tandis que les trous inférieurs (généralement 1 central ou plusieurs latéraux) servent pour la fixation définitive et de sécurité.
4. Appliquer l'étrier de support cheminées „G“ à la paroi adhérent au plafond, utiliser l'étrier de support cheminées comme gabarit de forage (si présente, la petite fente sur le support doit correspondre avec la ligne précédemment tracée sur le mur) et marquer 2 trous avec le crayon, réaliser les trous, insérer 2 chevilles.
5. Fixer l'étrier de support cheminées à la paroi à l'aide de 2 vis.
6. Accrocher la hotte aux 2 vis supérieures (voir phase d'installation 3).
7. Introduire et visser dans le/les trou/s inférieur/s les vis (et rondelle/s!) pour la fixation définitive (**OBLIGATOIRE!!**) ensuite, après avoir vérifié l'horizontalité de la hotte, **VISSER FERMEMENT TOUTES LES VIS** inférieures et supérieures.
Remarque: les points de fixation inférieurs sont visibles en enlevant les filtres anti-graisse et se trouvent sur les côtés et/ou au centre de la hotte (dans ce cas, après avoir enlevé le châssis du filtre au charbon si présent).
Il est de toute façon conseillé d'utiliser, lorsqu'ils sont disponibles, les trous latéraux pour augmenter la stabilité de la hotte.
8. Réaliser le raccordement d'un tube (tube et joints de fixation non fournis, à acheter séparément) pour l'évacuation des fumées à l'anneau de raccordement placé au-dessus de l'unité moteur d'aspiration.
L'autre extrémité du tube devra être reliée à un dispositif d'évacuation des fumées vers l'extérieur en cas d'utilisation de la hotte en version aspirante. Dans le cas où l'on souhaiterait utiliser la hotte en version filtrante, fixer alors à l'étrier de support G le déflecteur F et relier l'autre extrémité du tube à l'anneau de raccordement placé sur le déflecteur F.

9. Effectuer le raccordement électrique.
10. Appliquer les cheminées et les fixer au-dessus à l'aide de 2 vis (10a) à l'étrier de support cheminées „G“ (10b).
11. Faire glisser la partie inférieure de la cheminée en couverture complète du groupe d'aspiration jusqu'à l'insérer à l'endroit prévu au-dessus de la hotte.

Remonter le châssis du filtre à charbon et le/les filtre(s) à graisse et contrôler le fonctionnement parfait de la hotte.

Fonctionnement

Utiliser la puissance d'aspiration maximum en cas de concentration très importante des vapeurs de cuisson. Nous conseillons d'allumer la hotte 5 minutes avant de commencer la cuisson et de la faire fonctionner encore pendant 15 minutes environ après avoir terminé la cuisson.

Modèle avec clavier à 4 touches

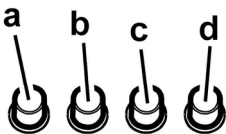

- a. Interrupteur lumières ON/OFF.
- b. Interrupteur OFF/vitesse 1
- c. Sélection vitesse 2
- d. Sélection vitesse 3

Modèle avec boîtier de commande à 5 touches

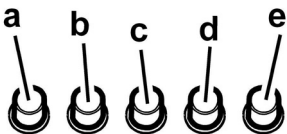

- a. touche ON/OFF éclairage
- b. touche OFF aspiration
- c. touche selection puissance d'aspiration minimum
- d. touche selection puissance d'aspiration moyenne
- e. touche selection puissance d'aspiration maximum

Entretien

Attention! Avant toute opération de nettoyage ou d'entretien, débrancher la hotte du circuit électrique en enlevant la prise ou en coupant l'interrupteur général de l'habitation.

Nettoyage

La hotte doit être régulièrement nettoyée à l'intérieur et à l'extérieur (au moins à la même fréquence que pour l'entretien des filtres à graisse). Pour le nettoyage, utiliser un chiffon humidifié avec un détergent liquide neutre. Ne pas utiliser de produit contenant des abrasifs.

NE PAS UTILISER D'ALCOOL!

ATTENTION: Il y a risque d'incendie si vous ne respectez pas les instructions concernant le nettoyage de l'appareil et le remplacement ou le nettoyage du filtre.

La responsabilité du constructeur ne peut en aucun cas être engagée dans le cas d'un endommagement du moteur ou d'incendie liés à un entretien négligé ou au non respect des consignes de sécurité précédemment mentionnées.

Filtre anti-gras

Il retient les particules de graisse issues de la cuisson.

Le filtre anti-graisse métallique doit être nettoyé une fois par mois avec des détergents non agressifs, à la main ou dans le lave-vaisselle à faibles températures et cycle rapide. Le lavage du filtre anti-graisse métallique au lave-vaisselle peut en provoquer la décoloration. Toutefois, les caractéristiques de filtrage ne seront en aucun cas modifiées. Pour démonter le filtre anti-graisse, tirer la poignée de décrochement à ressort.

Fig. 2

Filtre à charbon actif (uniquement pour version recyclage)

Fig. 3

Retient les odeurs désagréables de cuisson.

La saturation du charbon actif se constate après un emploi plus ou moins long, selon la fréquence d'utilisation et la régularité du nettoyage du filtre à graisses. En tout cas, il est nécessaire de changer le filtre après, au maximum, quatre mois.

IL NE PEUT PAS être nettoyé ou régénéré.

Enlever le châssis de support filtre en tournant de 90° les boutons (g) qui le fixent à la hotte.

Introduire le coussinet (i) au charbon à l'intérieur du châssis (h), puis remonter le tout dans le logement spécialement prévu à cet effet (j).

On peut utiliser un filtre à charbon traditionnel, ni lavable ni régénérable, qui doit être changé tous les 3 ou 4 mois.

Châssis tapis du filtre à charbon sont soudés ensemble, le châssis éventuellement fourni avec la hotte ne doit donc pas être utilisé.

Si on veut utiliser ce filtre, l'introduire dans son logement et fermer-le en tournant les 2 boutons.

Remplacement des lampes

Débrancher l'appareil du réseau électrique

Attention! Avant de toucher les lampes, assurez-vous qu'elles soient froides.

Fig. 4

1. sortir la protection en utilisant un petit tournevis à lame plate ou tout autre outil similaire.
2. Remplacer la lampe endommagée. Utiliser uniquement des lampes halogènes 12V -20W max - G4 (**Adaptée à un système d'éclairage ouvert**), en ayant soin de ne pas les toucher avec les mains.
3. Refermer le plafonnier (fixation par encliquetage). Dans l'éventualité où l'éclairage ne devait pas fonctionner, vérifier si les lampes ont été introduites correctement dans leur logement, avant de contacter le service après-vente.

ES - Montaje y modo de empleo

Atégase estrictamente a las instrucciones del presente manual. Se declina cada responsabilidad por eventuales inconvenientes, daños o incendios provocados al aparato originados por la inobservancia de las instrucciones colocadas en este manual. La campana ha sido concebida exclusivamente para un uso doméstico.

La campana puede ser diferente con respecto a los dibujos de este manual, aunque las instrucciones para su uso, la manutención y la instalación son las mismas.

- ! Es importante guardar este manual para poder consultar si fuera necesario. En el caso de venta, de inutilidad o de mudanza, asegurarse que quede junto al producto.
- ! Leer atentamente las instrucciones: contiene importantes informaciones sobre la instalación, el uso y la seguridad.
- ! No realizar variaciones eléctricas o mecánicas en el producto o en el tubo de escape.

NOTA: Los particulares señalados con el símbolo "(*)" son accesorios opcionales previstos solos en algunos modelos o no previstos, que deben comprarse aparte.



Advertencias

Atención! No conectar el aparato a la red eléctrica hasta que la instalación fue completada.

Antes de cualquier operación de limpieza o mantenimiento, desenchufar la campana o el interruptor general de la casa.

Todas las operaciones de instalación y mantenimiento se deben realizar utilizando guantes de trabajo.

El aparato no está destinado para el uso por parte de los niños o personas con problemas físicos o mentales y sin experiencia y conocimientos a menos que no sea bajo la supervisión de profesionales, o por una persona responsable de su seguridad.

Los niños deben ser controlados para evitar que jueguen con el aparato.

Nunca utilizar la campana sin la parrilla correctamente montada!

La campana no debe ser nunca utilizada como plano de apoyo solo si es expresamente indicado.

El ambiente debe poseer suficiente ventilación, cuando la campana de cocina es utilizada conjuntamente con otros aparatos a gas u otros combustibles.

El aire aspirado no debe ser mezclado en un conducto para descarga de humo producidos por aparatos a gas u otros combustibles.

Es prohibido cocinar alimentos con llama alta por debajo de la campana.

El uso de las llamas libres puede provocar daños a los filtros y dar lugar a incendios, por lo tanto evitar en cada caso.

Las frituras deben ser cocinadas bajo control para evitar que el aceite recalentado prenda fuego.

Las partes accesibles pueden calentarse cuando se usan junto a aparatos para la cocción.

En cuanto a las medidas técnicas y de seguridad adoptar para la descarga de humo atenerse estrictamente a las reglas de las autoridades locales.

La campana se debe limpiar siempre internamente y

externamente (COMO MINIMO UNA VEZ AL MES, respetando las reglas indicadas en este manual)

No efectuar los consejos de limpieza de la campana y el cambio de los filtros puede provocar incendios.

No utilice o deje la campana sin las lámparas correctamente montadas, debido a riesgos de cortocircuito.

Se declina todo tipo de responsabilidades, daños o incendios provocados por no leer atentamente las instrucciones indicadas en este manual.

Este aparato lleva el marcado CE en conformidad con la Directiva 2002/96/EC del Parlamento Europeo y del Consejo sobre residuos de aparatos eléctricos y electrónicos (RAEE).

La correcta eliminación de este producto evita consecuencias negativas para el medioambiente y la salud.



El símbolo  en el producto o en los documentos que se incluyen con el producto, indica que no se puede tratar como residuo doméstico. Es necesario entregarlo en un punto de recogida para reciclar aparatos eléctricos y electrónicos.

Deséchelo con arreglo a las normas medioambientales para eliminación de residuos.

Para obtener información más detallada sobre el tratamiento, recuperación y reciclaje de este producto, póngase en contacto con el ayuntamiento, con el servicio de eliminación de residuos urbanos o la tienda donde adquirió el producto.

Utilización

La campana está diseñada para ser utilizada tanto en la forma de extracción como para la forma filtrante de interior.

Versión aspirante

La campana se suministra dotada de una salida de aire superior **B** para la descarga de los humos hacia el exterior (tubo de descarga y abrazaderas de fijación no suministrados).

¡Cuidado! Si la campana está provista de filtro de carbón, hay que sacarlo.

Versión filtrante

Si no es posible descargar los humos y los vapores de cocción al exterior, se puede utilizar la campana en **versión filtrante** montando un filtro de carbones activos y el deflector **F** en el soporte (brida) **G**; de esta manera, los humos y los vapores se reciclan a través de la rejilla superior **H** mediante un tubo de descarga conectado a la salida del aire superior **B** y el anillo de conexión montado en el deflector **F** (tubo de descarga y abrazaderas de fijación no suministrados).

¡Cuidado! Si la campana no está dotada de filtro de carbón, hay que pedirlo y montarlo antes del uso.

Los modelos sin motor de aspiración solamente funcionan en versión aspirante y tienen que conectarse a una unidad periférica de aspiración (no suministrada).

Las instrucciones de conexión se proveen con la unidad periférica de aspiración.

Instalación

La distancia mínima entre la superficie de cocción y la parte más baja de la campana no debe ser inferior a 50cm en el caso de cocinas eléctricas y de 65cm en el caso de cocinas a gas o mixtas.

Si las instrucciones para la instalación del dispositivo para cocinar con gas especifican una distancia mayor, hay que tenerlo en consideración.



Conexión eléctrica

La tensión de red debe corresponder con tensión indicada en la etiqueta colocada en el interior de la campana. Si es suministrada con un enchufe, conectar la campana a un enchufe conforme a las normas en vigor y colocarlo en una zona accesible, aun después de la instalación. Si no es suministrada con enchufe (conexión directa a la red) o clavija y no es posible situarla en un lugar accesible, aun después de la instalación, colocar un interruptor bipolar de acuerdo con las normativas, para asegurarse la desconexión completa a la red en el caso de la categoría de alta tensión III, conforme con las reglas de instalación.

Atención! Antes de reconectar el circuito de la campana a la red y de verificar el correcto funcionamiento, controlar siempre que el cable de red fue montado correctamente.

Montaje

La campana se suministra en dos versiones: modelo para la instalación en la pared y modelo para la instalación en el techo.

Antes de comenzar con la instalación:

- Asegurarse que el producto adquirido, es de las dimensiones apropiadas para la zona de instalación escogida.
- Quitar el/los filtro/s de carbón activo (*) si es suministrado (ver el parrafo relativo). Este/tos va/van montado/s nuevamente si se desea utilizar la campana en versión filtrante.
- Verificar que en el interior de la campana no haya (por motivos de transportes) materiales suministrados (como por ejemplo bolsas con tornillos (*), garantias (*) ect.), eventualmente quitarlos y conservarlos.
- Si es posible desconectar o quitar los muebles debajo y alrededor del área de instalación de la campana para tener una mejor accesibilidad a la /al pared/techo, donde será instalada la campana. De otro modo, proteger los muebles y todas las partes necesarias para la instalación. Escoger una superficie llana y cubrirla con una protección donde apoyar las piezas metálicas.
- Verificar además que en la zona cerca de la zona de instalación de la campana (con la campana montada) sea disponible un enchufe eléctrico y una descarga para el humo hacia el exterior (solo para la versión aspirante).
- Ejecutar todos los trabajos de mampostería necesarios (ej.: instalación de una toma de corriente y/o agujero para el pasaje del tubo de descarga).

La campana está dotada con tacos de fijación adecuados a la mayor parte de paredes/techos. De cualquier modo, conviene

consultar a un técnico calificado para tener la certeza de que los materiales son adecuados a su pared/techo. La/El pared/techo debe ser lo suficientemente fuerte para sostener el peso de la campana.

Instalación modelo para el techo (Isla)

Fig. 5-6-7

1. Ajuste la extensión de la estructura de soporte de la campana, de este ajuste dependerá la altura final de la campana.

Nota: En algunos casos la sección superior de la rejilla está fijada en la sección inferior con 1 o más tornillos, eventualmente, verifique y quite temporáneamente para permitir el ajuste de la estructura de soporte.

2. Fije las dos secciones de la estructura con un total de 16 tornillos (4 por ángulo).

Aplique sobre la sección superior, para extensiones superiores a la mínima, 1 o 2 abrazaderas (según lo proveído) para reforzar la misma.

Nota: por motivos de transporte, una abrazadera podría estar fijada temporáneamente con 2 tornillos a la rejilla, eventualmente deslícela en la posición deseada o lleve a cabo su fijación final con 6 tornillos adicionales.

En tal sentido, haga como sigue:

a. Extienda ligeramente las abrazaderas que deben ser fijadas, de manera tal, que puedan ser aplicadas en el exterior de la estructura.

b. Coloque la abrazadera de refuerzo arriba del punto de fijación de las dos secciones de la estructura y fije con un total de 8 tornillos (2 por ángulo).

Si proveído, fije la segunda abrazadera de refuerzo en posición equidistante entre la primera abrazadera de refuerzo y el lado superior de la rejilla, fije con 8 tornillos (2 por ángulo).

Nota: cuando se coloca/n y fija/n la/s abrazaderas/s de refuerzo, verifique que las abrazaderas no impidan una fijación fácil del tubo de descarga (versión aspirante) o del deflector (versión filtrante).

3. Enganche la campana a la rejilla, controle el enganche perfecto - para enganchar la campana en la rejilla, atornille firmemente los 16 tornillos (4 por ángulo).
4. Sobre la vertical de la placa de cocción, coloque el esquema de perforación en el techo (el centro del diagrama tendrá que corresponder al centro de la placa de cocción y los lados tendrán que ser paralelos a lo lados de la placa de cocción-el lado del diagrama con la escritura FRONT, corresponde al lado panel de control). Ejecute la conexión eléctrica.
5. Perfore como indicado (6 agujeros para 6 tacos de pared- 4 tacos para el enganche), atornille 4 tornillos en los agujeros externos, dejando un espacio entre la cabeza del tornillo y el techo, de aproximadamente 1cm.
6. Enganche la rejilla al techo con los 4 tornillos (vea operación 4).
7. Atornille con decisión los 4 tornillos.
8. Introduzca y atornille con decisión otros 2 tornillos en los agujeros (para la fijación de seguridad) que han quedado libres.
9. Introduzca un tubo de descarga en el interior de la rejilla,

y conéctelo al anillo de conexión del motor (tubo de descarga y abrazaderas de fijación no proveídas). El tubo de descarga tendrá que ser suficientemente largo para alcanzar el exterior (Versión aspirante) o el deflector F (Versión filtrante).

10. **Sólo para versión filtrante:** monte el deflector F sobre la rejilla y fíjelo con 4 tornillos, en la abrazadera de refuerzo apropiado, conecte el tubo de descarga al anillo de conexión colocado sobre el deflector.
11. Lleve a cabo la conexión eléctrica a la red doméstica. La red eléctrica tendrá que ser alimentada sólo cuando se ha finalizado la instalación.
12. Coloque los dados provistos de ganchos de fijación, en el interior de las secciones de las chimeneas superiores e inferiores en correspondencia de las ranuras rectangulares, en total tienen que ser montados 14 dados.
13. Empareje las dos secciones superiores de la chimenea, para cubrir la rejilla de modo que las ranuras presentes en las secciones estén colocadas una sobre el mismo lado del panel de control y la otra en el lado contrario. Atornille las dos secciones con 8 tornillos (4 por lado-vea también el diagrama para el emparejamiento de las dos secciones).
14. Fije a la rejilla el conjunto chimenea superior, en proximidad del techo, con dos tornillos (una por lado).
15. Empareje las dos secciones inferiores de la chimenea, para cubrir la rejilla, utilice 6 tornillos (3 por lado, vea también el esquema para el emparejamiento de las dos secciones).
16. Introduzca la sección inferior de la chimenea en el lugar apropiado para cubrir completamente el motor y la caja de conexiones eléctricas, y fije con dos tornillos desde el interior de la campana.
17. Aplique 2 revestimientos (proveídos) para cubrir los puntos de fijación de las secciones de la chimenea inferior (¡CUIDADO! LOS REVESTIMIENTOS PARA LA CHIMENEA INFERIOR SE RECONOCEN YA QUE SON MAS ESTRECHOS Y MENOS PROFUNDOS). Los revestimientos más anchos y más profundos, son aquellos que deben ser utilizados para la chimenea superior. Se cortan según la medida deseada.
18. Reactive la red eléctrica actuando sobre el panel eléctrico central y controle el correcto funcionamiento de la campana.

Instalación modelo para pared

Cuando la pantalla vapores es proveída sin montar, debe ser fijada como en la Fig. a,b.

La caja de conexión eléctrica debe ser fijada como en la Fig. c,d,e.

Fig. 9

1. Con un lápiz, haga una línea sobre la pared, hasta el techo, correspondiente a la línea central, facilitará las operaciones de instalación.
2. Coloque el esquema de perforación sobre la pared: la línea vertical de medianería impresa en el esquema, tendrá que corresponder a la línea de medianería

dibujada sobre la pared, además el borde inferior del esquema de perforación corresponde al borde inferior de la campana.

3. Taladre como indicado en la plantilla, introduzca los tacos de pared y atornille 2 tornillos en los agujeros superiores, dejando un espacio entre la cabeza del tornillo y la pared, de aproximadamente 1cm.

Nota: Haga todos los agujeros indicados en la plantilla: los 2 superiores sirven para enganchar la campana, mientras que los agujeros inferiores (generalmente 1 central o más laterales) sirven para la fijación definitiva y de seguridad.

4. Coloque la abrazadera de soporte chimeneas „G“, en la pared que adhiere en el techo, utilice la abrazadera de soporte chimeneas como esquema de perforación (si presente, la pequeña ranura obtenida sobre el soporte, tiene que coincidir con la línea precedentemente trazada sobre la pared) y trace con el lápiz 2 agujeros, haga los agujeros, introduzca los 2 tacos.
5. Fije la abrazadera de soporte chimeneas en la pared con 2 tornillos.
6. Cuelgue la campana en los 2 tornillos superiores (vea fase de instalación 3).
7. Introduzca y atornille en el/los agujero/s inferiores los tornillos (y rondana/s) para la fijación definitiva (¡OBLIGATORIO!) después de verificar el equilibrio de la campana, APRIETE TODOS LOS TORNILLOS inferiores y superiores.

Nota: los puntos de fijación inferiores son visibles quitando los filtros de grasa, y se encuentran en los lados y/o en el centro de la campana (en este último caso después de haber quitado la armadura del filtro de carbón, si presente).

De cualquier manera, se aconseja usar, cuando disponibles, los agujeros laterales para aumentar la estabilidad de la campana.

8. Conecte un tubo (tubo y fajas para la fijación no proveídas, deben ser compradas) para la descarga de humos al anillo de conexión arriba de la unidad motor aspirante.

La otra extremidad del tubo tendrá que ser conectada a un dispositivo de expulsión humos, hacia el exterior en caso de uso de la campana en versión aspirante. Si se desea usar la campana en versión filtrante, fije el deflector F en la abrazadera de fijación chimeneas G, y conecte la otra extremidad del tubo al anillo de conexión colocado sobre el deflector F.

9. Conecte a la red eléctrica.
10. Coloque las chimeneas y fijelas encima de (10a) la abrazadera de soporte chimeneas, con 2 tornillos „G“ (10b).

11. Haga deslizar la sección inferior de la chimenea, para cubrir completamente el grupo aspirante, hasta introducirlo en el lugar apropiado encima de la campana.

Reensamblar el marco del filtro de carbón y el de/ de los filtro/s anti grasas y controlar el perfecto funcionamiento de la campana.

Funcionamiento

Usar la potencia de aspiración mayor en caso de particular concentración de vapores de cocina. Aconsejamos de encender la aspiración 5 minutos antes de iniciar a cocinar y dejarla en función por otros 15 minutos aproximadamente.

Modelo con panel de mandos con 4 botones

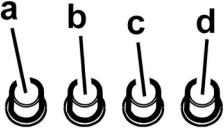

- a. Interruptor luz ON/OFF.
- b. Interruptor OFF/ velocidad 1
- c. Selección velocidad 2
- d. Selección velocidad 3

Modelo con botonera con 5 botones

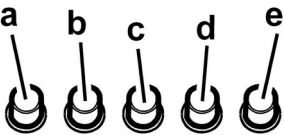

- a. Botón ON/OFF luces.
- b. Botón OFF aspiración
- c. Botón selección potencia de aspiración mínima.
- d. Botón selección potencia de aspiración media.
- e. Botón selección potencia de aspiración máxima.

Mantenimiento

¡Atención! Antes de cualquier operación de limpieza o mantenimiento, retire la campana de la red eléctrica desconectando el enchufe o desconectando el interruptor general de la casa.

Limpieza

La campana debe ser limpiada con frecuencia tanto externamente como internamente (con la misma frecuencia con la que se realiza el mantenimiento de los filtros de grasa). Para la limpieza, utilice un paño impregnado de detergente líquido neutro. No utilice productos que contengan abrasivos. **¡NO UTILICE ALCOHOL!**

ATENCIÓN: De no observarse las instrucciones dadas para limpiar el aparato y sustituir el filtro, puede producirse un incendio. El fabricante recomienda leerlas y respetarlas atentamente.

El fabricante no se hace responsable por los daños al motor o los incendios provocados en el aparato debido a intervenciones de mantenimiento incorrectas o al incumplimiento de las normas de seguridad proporcionadas.

Filtro antigrasa

Retiene las partículas de grasa producidas cuando se cocina.

El filtro antigrasa metálico debe limpiarse una vez al mes

con detergentes no agresivos, manualmente o bien en lavavajillas a bajas temperaturas y con ciclo breve.

Con el lavado en el lavavajilla el filtro antigrasa metálico puede desteñirse pero sus características de filtrado no cambian absolutamente.

Para desmontar el filtro antigrasa, tirar de la manija de desenganche de muelle.

Fig. 2

Filtro al carbón activo (solamente para la versión filtrante)

Fig. 3

Retiene los olores desagradables producidos por el cocinado de alimentos.

La saturación del carbón activado ocurre después de un mayor o menor tiempo de uso prolongado, dependiendo del tipo de cocina y de la regularidad de limpieza del filtro de grasa. En cualquier caso es necesario sustituir el cartucho al menos cada 4 meses.

NO puede lavarse o reciclarse.

Saque la cubierta que sujeta el filtro girando 90 grados los pomos (g) que la sujetan a la campana.

Ponga la placa (i) de carbón en el interior del chasis (h) y móntelo todo en la correspondiente sede (j).

Es posible utilizar un filtro de carbón tradicional, que no sea lavable, ni se pueda regenerar, y que se sustituye cada 3-4 meses.

Marco del filtro de carbono y el filtro van juntos, el conjunto estructural suministrado con la campana no debe utilizarse.

Para la utilización de dicho filtro insertar en su hueco y fijar moviendo en sus mecanismos.

Sustitución de la lámpara

Desconecte el aparato de la red eléctrica.

Atención! Antes de tocar las lámparas asegúrese de que estén frías.

Fig. 4

1. Extraer la protección haciendo palanca con un pequeño destornillador de boca plana o una herramienta similar.

2. Sustituir la lámpara dañada.

Utilizar sólo lámparas halógenas de 12V -20W max - G4 (Adecuada para su uso en luminaria abierta) prestando atención en no tocarlas con las manos.

3. Cerrar el plafón (fijación a presión).

Si la iluminación no funciona, antes de llamar al servicio de asistencia técnica, controlar que las lámparas estén bien montadas en su sede.

Производитель снимает с себя всякую ответственность за неполадки, ущерб или пожар, которые возникли при использовании прибора вследствие несоблюдения инструкций, приведенных в данном руководстве. Вытяжка предназначена исключительно для домашнего использования.

Вытяжка может иметь дизайн, отличающийся от вытяжки показанной на рисунках данного руководства, тем не менее, руководство по эксплуатации, техническое обслуживание и установка остаются те же.

! Очень важно сохранить эту инструкцию, чтобы можно было обратиться к ней в любой момент. Если изделие продается, передается или переносится обеспечить, чтобы инструкция всегда была с ним.

! Внимательно прочитать инструкции: в них находится важная информация по установке, эксплуатации и безопасности.

! Запрещается выполнять изменения в электрической или механической части изделия или в трубах рассеивания.

Примечание: принадлежностей, обозначенные знаком “(*)” поставляются по спецзапросу только к некоторым моделям или в случае необходимости в закупке деталей, которые не были поставлены.



Внимание!

Внимание! Не подключайте прибор к электрической сети, пока операции по установке полностью не завершены.

Прежде чем приступить к операциям по очистке или уходу отсоедините вытяжку от сети, вынув вилку или выключив общий выключатель электрической сети.

Для выполнения всех операций по установке и уходу используйте рабочие перчатки.

Дети или взрослые не должны пользоваться вытяжкой, если по своему физическому или психическому состоянию не в состоянии этого делать, или если они не обладают знаниями и опытом необходимыми для правильного и безопасного управления прибором.

Не оставляйте детей без присмотра, чтобы они не играли с прибором.

Не используйте вытяжку, если решетка неправильно установлена!

Категорически запрещается использовать вытяжку в качестве опорной плоскости, если это специально не оговорено.

Обеспечьте надлежащий воздухообмен помещения, когда Вы используете вытяжку в кухне одновременно с другими приборами на газу или на другом горючем.

Вытягиваемый воздух не должен выбрасываться наружу через воздуховод, используемый для выброса дымов от приборов с газовым сжиганием или с питанием другими горючими.

Категорически запрещается готовить блюда “под пламенем”, поскольку свободное пламя может повредить фильтры и стать причиной пожара; поэтому,

воздерживайтесь от этого в любом случае.

Жаренье в большом количестве масла должно производиться под постоянным контролем, имея в виду, что перегретое масло может воспламениться.

При использовании вместе с прочими аппаратами для варки, открытые части прибора могут сильно нагреваться. Что касается технических мер и условий по технике безопасности при отводе дымов, то придерживайтесь строго правил, предусмотренных регламентом местных компетентных властей.

Производите периодическую очистку вытяжки как внутри, так и снаружи (ПО КРАЙНЕЙ МЕРЕ, РАЗ В МЕСЯЦ с соблюдением условий, которые специально предусмотрены в инструкциях по обслуживанию данного прибора).

Несоблюдение инструкций по чистке вытяжки и по замене и чистке фильтров может стать причиной пожара.

Не используйте и не оставляйте вытяжку без правильно установленных лампочек в связи с возможным риском удара электрическим током.

Мы снимаем с себя всякую ответственность за неполадки, ущерб или сгорание прибора вследствие несоблюдения инструкций, приведенных в данном руководстве.

Данное изделие промаркировано в соответствии с Европейской директивой 2002/96/ЕС по утилизации электрического и электронного оборудования (WEEE).

Обеспечив правильную утилизацию данного изделия, Вы можете предотвратить потенциальные негативные последствия для окружающей среды и здоровья человека, которые могли бы иметь место в противном случае.



Символ  на самом изделии или сопроводительной документации указывает, что при утилизации данного изделия с ним нельзя обращаться как с обычными бытовыми отходами. Вместо этого, его следует сдавать в соответствующий пункт приемки электрического и электронного оборудования для последующей утилизации.

Сдача на слом должна производиться в соответствии с местными правилами по утилизации отходов.

За более подробной информацией о правилах обращения с такими изделиями, их утилизации и переработки обращайтесь в местные органы власти, в службу по утилизации отходов или в магазин, в котором Вы приобрели данное изделие.

Пользование

Вытяжка сконструирована для работы в режиме отвода воздуха наружу или рециркуляции воздуха.

Исполнение с отводом воздуха

Вытяжка снабжена верхним выводным отверстием **В** для выброса дымов наружу (Исполнение с отводом воздуха наружу – выводная труба и хомуты крепления не входят в комплект).

Внимание! Если вытяжка снабжена угольным фильтром, то уберите его.

Исполнение с отводом воздуха

Если отвод дымов и паров наружу невозможен вы можете пользоваться вытяжкой в режиме с рециркуляцией при помощи угольных фильтров и установок дефлектора F на кронштейн G. Таким образом очищенный от дымовых паров воздух возвращается в помещение через верхнюю решетку H и выводную трубу, подсоединяемую к верхнему выводному отверстию B, при помощи соединительного кольца, смонтированного на дефлекторе F (выводная труба и хомуты крепления не входят в комплект поставки). **Внимание!** Если вытяжка не снабжена угольным фильтром, то закажите и установите его перед использованием.

Модели вытяжек без моторного блока могут работать в одном режиме отвода воздуха наружу, поэтому они должны быть подсоединены к внешней вытяжной установке (не входит в поставку).

Инструкции по соединениям поставляются с периферийным вытяжным узлом.

Установка

Расстояние нижней грани вытяжки над опорной плоскостью под сосуды на кухонной плите должно быть не менее 50см – для электрических плит, и не менее 65см для газовых или комбинированных плит.

Если в инструкциях по установке газовой плиты оговорено большее расстояние, то учтите это.



Электрическое соединение

Напряжение сети должно соответствовать напряжению, указанному на табличке технических данных, которая размещена внутри прибора. Если вытяжка снабжена вилкой, подключите вытяжку к штепсельному разъему, отвечающему действующим правилам, который должен быть расположен в легкодоступном месте, что можно сделать и после установки. Если же вытяжка не снабжена вилкой (прямое подключения к сети), или штепсельный разъем не расположен в доступном месте, также и после установки, то используйте надлежаций двухполюсный выключатель, обеспечивающий полное размыкание сети при возникновении условий перенапряжения 3-ей категории, в соответствии с инструкциями по установке.

Внимание! прежде чем подключить к сети питания электрическую систему вытяжки и проверить исправное функционирование ее убедитесь в том, что кабель питания правильно смонтирован.

Установка

Вытяжка поставляется в двух версиях: модель для стены и модель для потолка (Изола).

Перед началом монтажа:

- Проверьте, чтобы размеры приобретенного Вами изделия подходили к выбранному месту его монтажа.
- Снимите угольный фильтр/ы, если они имеются (смотрите также соответствующий раздел). Фильтр/ы

устанавливаются обратно, только если Вы хотите использовать вытяжку в режиме рециркуляции.

- Проверьте, чтобы внутри вытяжки не оставалось предметов, помещенных туда на время ее транспортировки (например, пакетиков с шурупами, листов гарантии и т.д.), если они имеются, выньте их и сохраните.
- По возможности отсоедините и отодвиньте кухонные элементы, расположенные под вытяжкой и рядом с зоной ее монтажа, для обеспечения более свободного доступа к потолку/стенам, к которым будет крепиться вытяжка. Если это невозможно, как можно тщательнее предохраните мебель и прочие предметы на время монтажа. Выберите ровную поверхность, покройте ее защитным покрытием и разложите на ней вытяжку и крепежные детали.
- Проверьте также, чтобы рядом с зоной монтажа вытяжки (в зоне, доступной также после монтажа вытяжки) имелась сетевая розетка и отверстие для дымохода, отводящее дым на улицу (только в режиме отвода).
- Выполните все необходимые работы (например: установка сетевой розетки и/или прodelьвание отверстия для дымоходной трубы).

Вытяжка снабжена дюбелями для крепления ее в большинстве стен/потолков. Однако, необходимо обратиться к квалифицированному технику и убедиться в том, что материалы пригодны для данного типа стены/потолка. Стена/потолок должны обладать достаточной прочностью с учетом массы прибора.

Установка модели для потолка (Изола)

Рис. 5-6-7

1. Отрегулируйте размеры несущей конструкции вытяжки, от данной регулировки будет зависеть окончательная высота вытяжки.

Примечание: В некоторых случаях верхняя секция решетчатой конструкции прикреплена к нижней секции 1 или больше шурупами, поэтому проверить и одновременно снять их для того, чтобы можно было выполнить регулировку несущей конструкции.

2. Зафиксировать две части секции, в общей сложности, 16 шурупами (по 4 шурупа на каждый угол).

Присоединить к верхней секции, если ее размеры больше минимальных 1 или 2 кронштейнами (согласно комплекту) для ее укрепления.

Примечание: для транспортирования 1 кронштейн может быть уже временно зафиксирован 2 шурупами к несущей конструкции, таким образом, возможно, переместить его в нужное положение или окончательно зафиксировать его, используя 6 дополнительных шурупов.

Для этого необходимо действовать следующим образом:

- a. Немного ослабить кронштейны для того, чтобы потом было возможно зафиксировать их с внешней стороны конструкции.

- b.** Установить упорный кронштейн над точкой крепления двух секций устройства и зафиксировать его 8 шурупами (по 2 шурупа на каждый угол).
Если имеется в комплекте, установить второй упорный кронштейн в равноудаленную позицию между первым упорным кронштейном и верхней стороной несущей конструкции, зафиксировать его 8 шурупами (по 2 шурупа на каждый угол).
Примечание: при установке и фиксации кронштейна/ов проверить, чтобы он/они не препятствовали установке выводной трубы (версия с отводом воздуха) или дефлектора (рециркуляция).
- Прикрепить вытяжку к несущей конструкции, проверить правильность защелкивания соединения – для того, чтобы присоединить вытяжку к несущей конструкции необходимо окончательно привинтить 16 шурупов (по 4 шурупа на каждый угол).
 - По вертикальной оси кухонной плиты прислоните шаблон к потолку (центральная точка шаблона должна соответствовать центральной точке плиты, а стороны шаблона должны быть расположены параллельно сторонам плиты, причем сторона шаблона с надписью FRONT соответствует стороне панели управления). Подготовьте электрическое соединение.
 - По разметке проделайте отверстия (6 отверстий под 6 дюбелей, 4 из них для подвешивания), заверните 4 шурупа во внешних отверстиях, оставляя свободное пространство примерно в 1 см между головкой шурупа и потолком.
 - Подвесите несущую конструкцию к 4-м шурупам (см. опер. 4).
 - Заверните 4 шурупа до отказа.
 - Вставьте и заверните до отказа 2 дополнительных шурупа в остальные отверстия для большей надежности крепления.
 - Вставить выводную трубу вовнутрь несущей конструкции и соединить её с соединительным кольцом моторного отсека (выводная труба и хомут крепления не входят в комплект). Выводная труба должна быть достаточно длинной для выхода наружу (исполнение с отводом воздуха) или для соединения с дефлектором F (исполнение с фильтрами).
 - Только для исполнения с фильтрами:** установить дефлектор F на несущей конструкции и зафиксировать его 4 шурупами к соответствующему кронштейну, потом соединить выводную трубу с соединительным кольцом, которое находится на дефлекторе.
 - Подсоединить электроразъём к домашней электросети, электропроводка должна подсоединяться только после окончания монтажа.
 - Вставьте имеющиеся гайки с крючками внутрь верхней и нижней секций камина в соответствии с прямоугольными отверстиями - всего 14 гаек.

- Соединить попарно две верхние секции камина таким образом, чтобы зачехлить несущую конструкцию и чтобы присутствующие отверстия соответствовали одно - панели управления, и другое - находилось на противоположной стороне. Привинтить две секции с помощью 8 шурупов (4 на одну сторону – смотреть также схему на чертёже попарного соединения двух секций).
- Соединить вместе несущую конструкцию и верхний камин у потолка, используя два шурупа (по одному с каждой стороны).
- Соединить попарно две нижние секции камина таким образом, чтобы зачехлить несущую конструкцию, использовать 6 шурупов (3 на одну сторону – смотреть также схему на чертёже попарного соединения двух секций).
- Вставить нижнюю часть камина в соответствующее место, чтобы полностью зачехлить моторный отсек и коробку электрических соединений, зафиксировать с помощью двух шурупов с внутренней стороны вытяжки.
- Присоединить 2 декоративные накладки (они входят в комплект) для зачехления точек крепления секций нижнего камина (ВНИМАНИЕ! ДЕКОРАТИВНЫЕ НАКЛАДКИ ДЛЯ НИЖНЕГО ДЫМОХОДА МОЖНО ИДЕНТИФИЦИРОВАТЬ, ТАК КАК ОНИ БОЛЕЕ УЗКИЕ И МЕНЕЕ ГЛУБОКИЕ). Декоративные накладки более широкие и менее глубокие используются для верхнего камина, и должны быть вырублены под размер.
- Еще раз включить питание электрической сети с центрального электрощита и проконтролировать правильность работы вытяжки.

Установка модели для стены

Когда откидной экран поставляется в разобранном виде, его необходимо прикрепить, как показано на **Рис. a,b**. Коробка электрического соединения крепится, как показано на **Рис. c,d,e**.

Рис. 9

- Используя карандаш провести линию на стене к срезу потолка. Она должна соответствовать геометрической оси, это облегчит процесс установки.
- Приложить схему сверления отверстий к стене: вертикальная линия геометрической оси, напечатанная на схеме сверления должна соответствовать геометрической оси, нарисованной на стене, кроме того, нижний край схемы сверления должен соответствовать нижнему краю вытяжки.
- Просверлить, как указано на трафарете. Вставить дюбеля в верхние отверстия стены и завинтить 2 шурупа, оставляя пространство между головкой винта и стеной приблизительно на 1 см.

Примечание: Проделать все отверстия, указанные на трафарете: 2 верхние отверстия служат для подвешивания колпака, а нижние отверстия (особенно 1 центральный или больше ковые) служат для конечной и безопасной фиксации.

4. Установить упорный кронштейн каминов „G“ на стене, прилегающей к потолку, использовать упорный кронштейн каминов, как это показано на схеме сверления отверстий (если присутствует маленькое отверстие на опоре, оно должно совпадать с преждевременно нарисованной линией на стене) и обозначить карандашом 2 отверстия, проделать отверстия, вставить 2 дюбеля.
5. Зафиксировать упорный кронштейн каминов на стене с помощью 2 шурупов.
6. Подвесить вытяжку на 2 верхних шурупа (смотреть оп. монтажа 3).
7. Вставить шурупы и завернуть их в нижние отверстия/я (также шайбу/ы!) для окончательной фиксации (**ОБЯЗАТЕЛЬНО!!**) после того, как будет проконтролировано правильность установки вытяжки, ЗАВИНТИТЬ ДО УПОРА ВСЕ ШУРУПЫ - нижние и верхние.

Примечание: нижние точки фиксации видны при снятии фильтра задержки жиров и находятся по бокам и/или в центре вытяжки (в этом, последнем случае после снятия рамки угольного фильтра, если таковой в наличии).

В каждом случае рекомендуется использовать, если есть в наличии, боковые отверстия для того, чтобы увеличить устойчивость вытяжки.

8. Присоединить трубу (выводная труба и хомуты крепления не входят в комплект, их нужно купить) для отвода дыма в соединительное кольцо, которое находится на блоке отсасывающего двигателя. Другой конец трубы должен быть подсоединен к устройству выброса дымов наружу в случае использования вытяжки с отводом воздуха. В случае если нужно использовать вытяжку с рециркуляцией необходимо зафиксировать к упорному кронштейну каминов G дефлектор F и присоединить другой конец трубы к соединительному кольцу, которое находится на дефлекторе F.
9. Осуществить подключение электропроводки.
10. Закрепить камин и зафиксировать их сверху с помощью 2 шурупов (10a) к упорному кронштейну каминов „G“ (10b).
11. Накрыть нижней частью камина всасывающую группу так, чтобы она вошла в соответствующее место на вытяжке.

Установите вновь держатель угольного фильтра и фильтр/ы задержки жира и проверьте исправное функционирование вытяжки.

Функционирование

Пользуйтесь интенсивным режимом работы вытяжки в случае особо высокой концентрации кухонных испарений. Мы рекомендуем включить вытяжку за 5 минут до начала процесса приготовления пищи и оставить ее включенной в течение 15 минут приблизительно по окончании процесса.

Модель с панелью на 4 кнопки

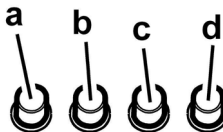

- a. Выключатель освещения ON/OFF.
- b. Выключатель OFF/скорость 1
- c. Переключатель скорости 2
- d. Переключатель скорости 3

Модель с кнопочной панелью с 5 кнопками

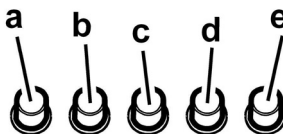

- a. ВКЛ/ВЫКЛ подсветки
- b. ВЫКЛ электродвигателей
- c. – d. – e. Производительность вытяжки, минимальная (c.), средняя (d.), максимальная (e.).

Уход

Внимание! Прежде чем выполнить любую операцию по чистке или техническому обслуживанию, отсоедините вытяжку от электросети, отсоединяя вилку или главный выключатель помещения.

Очистка

Вытяжка должна подвергаться частой очистке как внутри, так и снаружи (по крайней мере с той же периодичностью, что и уход за фильтрами для задержки жира). Для чистки используйте специальную тряпку, смоченную нейтральным жидким моющим средством. Не применяйте средства, содержащие абразивные материалы.

НЕ ПРИМЕНЯЙТЕ СПИРТ!

Внимание: Не соблюдение правил чистки прибора и замены фильтров может привести к риску возникновения пожара. Поэтому рекомендуем соблюдать приведенные инструкции.

Снимается любая ответственность в связи с возможными повреждениями двигателя и с пожарами, возникшими вследствие неправильного ремонта или несоблюдения вышеописанных предупреждений.

Фильтры задержки жира

Удерживает частицы жира, исходящие от плиты.

Фильтр следует зачищать ежемесячно неагрессивными моющими средствами, вручную или в посудомоечной машине при низкой температуре и экономичном цикле мытья.

При мытье в посудомоечной машине может иметь место некоторое обесцвечивание фильтра задержки жира, но его фильтрующая характеристика остается абсолютно неизменной.

Для снятия фильтра задержки жира потяните к себе подпружиненную ручку отщепления фильтра.

Рис. 2

Угольный фильтр (только в режиме рециркуляции)

Рис. 3

Удаляет неприятные запахи кухни.

Насыщение угольного фильтра происходит по истечении более или менее длительного периода эксплуатации, определяемого типом кухни и периодичностью задержки жира. В любом случае, заменяйте патрон по крайней мере через каждые 4 месяца.

Угольный фильтр НЕ подлежит мойке или регенерации.

Снимите опорную раму под фильтр, повернув на 90° рукоятки (g), которые крепят его к вытяжке.

Вставьте губчатый элемент угольного фильтра (i) в раму (h) и повторно установите подсобранный узел в гнездо (j). Возможно использовать угольный фильтр традиционного типа, не подлежащий промывке и регенерации, заменяемый каждые 3-4 месяца.

Рама и угольный фильтр приварены друг к другу; поэтому рама, если она поставлена вместе с вытяжкой не должна использоваться.

Для установки, вставьте фильтр в соответствующее гнездо и закрепите его, действуя на соответствующие устройства.

Замена ламп

Отключите прибор от электросети.

Внимание! Прежде чем прикасаться к лампам убедитесь в том, что они остыли.

Рис. 4

1. Выньте защитный элемент при помощи небольшой отвертки с ножевой головки или подобного инструмента.
2. Замените перегоревшую лампу.
Используйте для этого лишь галогенные лампы на 12V - 20W макс - G4, не прикасаясь к ним руками.
3. Закройте плафон (крепление защелкой).

Если система подсветки не работает, проверьте корректную установку ламп в гнездах, прежде чем обратиться в центр технической помощи.

Siga especificamente as instruções indicadas neste manual. Declina-se qualquer responsabilidade por eventuais inconvenientes, danos ou incêndios provocados ao aparelho, derivantes da inobservância das instruções indicadas neste manual. O exaustor foi projectado para ser utilizado exclusivamente em ambientes domésticos.

A coifa pode ter estéticas diferentes a quanto ilustrado neste livrete, todavia as instruções de uso, manutenção e instalação permanecem as mesmas.

! É importante conservar este manual para eventuais consultas futuras.

Em caso de venda ou mudança, certificar-se que o manual acompanhe o produto.

! Ler cuidadosamente as instruções: elas apresentam importantes informações sobre a instalação, uso e segurança.

! Não efetuar variações elétricas ou mecânicas no produto ou nos tubos de fuga.

Nota: As peças que apresentam o símbolo “(*)” são acessórios opcionais fornecidos somente em alguns modelos ou são peças que não acompanham o produto, mas que precisam ser adquiridas.



Advertências

Atenção! Não conectar o aparelho à rede elétrica enquanto a instalação não tiver sido totalmente completada.

Antes de qualquer limpeza ou manutenção, desligar a coifa da rede elétrica tirando o plugue da tomada ou desligando o interruptor geral da alimentação elétrica.

Para todas as operações de instalação e manutenção, utilize luvas adequadas para este tipo de atividade.

O aparelho não é destinado para uso de crianças ou pessoas com alguma incapacidade física, motoras, ou mentais reduzidas, e também à às pessoas sem experiência ou sem conhecimentos suficientes. Devem ser de ser auxiliadas por alguém que tenha com conhecimento e capacidade competência para utilizar o aparelho.

As crianças devem ser controladas de maneira que não brinquem com o aparelho.

Nunca utilizar a coifa sem a grelha esteja corretamente montada!

A coifa NUNCA deve ser utilizada como plano de apoio.

Quando a coifa é utilizada ao mesmo tempo com outros aparelhos a combustão de gás ou outros combustíveis o local deve dispor de suficiente ventilação.

O ar aspirado não deve ser transportado por meio de ductos usados para a descarga dos fumos produzidos por aparelhos a combustão de gás ou de outros combustíveis.

É severamente proibido cozinhar alimentos diretamente na chama sob a coifa.

O emprego de chama livre é danoso para os filtros e pode dar lugar a incêndios, portanto, deve ser absolutamente evitado.

A fritura deve ser feita sob controlo de modo a evitar que o óleo superaquecido se incendeie.

As partes externas podem aquecer-se notavelmente quando forem usadas com os aparelhos de cocção.

No que diz respeito às medidas técnicas e de segurança a serem adoptadas para a descarga dos fumos, ater-se estritamente a quanto previsto pelos regulamentos das autoridades competentes locais.

A coifa deve ser limpa frequentemente tanto interna quanto externamente (AO MENOS UMA VEZ POR MÊS, respeitando as instruções de manutenção indicadas neste manual).

O não atendimento às normas de limpeza da coifa e de substituição e limpeza dos filtros pode provocar riscos de incêndio.

A coifa não de ser utilizada sem lâmpadas ou com sua montagem incorreta, pois isto pode provocar risco de choque elétrico.

Não nos responsabilizamos por eventuais inconvenientes, danos ou incêndios provocados ao aparelho, caso as instruções indicadas neste manual não sejam seguidas corretamente.

Este aparelho está classificado de acordo com a Diretiva Europeia 2002/96/EC sobre Resíduos de equipamento elétrico e eletrónico (REEE).

Ao garantir a eliminação adequada deste produto, estará a ajudar a evitar potenciais consequências negativas para o ambiente e para a saúde pública, que poderiam derivar de um manuseamento de desperdícios inadequado deste produto.



O símbolo  no produto, ou nos documentos que acompanham o produto, indica que este aparelho não pode receber um tratamento semelhante ao de um desperdício doméstico.

Pelo contrário, deverá ser depositado no respectivo centro de recolha para a reciclagem de equipamento eléctrico e electrónico.

A eliminação deverá ser efectuada em conformidade com as normas ambientais locais para a eliminação de desperdícios.

Para obter informações mais detalhadas sobre o tratamento, a recuperação e a reciclagem deste produto, contate o Departamento na sua localidade, o seu serviço de eliminação de desperdícios domésticos ou a loja onde adquiriu o produto.

Uso

A coifa é fabricada para ser utilizada na versão aspirante, com exaustão externa do ar, ou filtrante, com recirculação interna.

Versão aspirante

O exaustor é fornecido com uma saída de ar superior **B** para a descarga da fumaça ao exterior (tubo de descarga e braçadeiras de fixação não fornecidos).

Aviso! Se o exaustor já estiver equipado com um filtro de carvão ativo, terá de ser retirado.

Versão filtrante

Se não for possível descarregar a fumaça e os vapores de cozimento para o exterior, o exaustor poderá ser utilizado na **versão filtrante**, desde que se monte um filtro de carvão ativo e o deflector F do suporte G. Nesta configuração, a fumaça e os vapores são reciclados passando pela grade superior H através de um tubo de descarga ligado à saída superior de ar B e do anel de conexão montado no deflector F (o tubo de descarga e as braçadeiras de fixação não são fornecidos).

Aviso! Se o exaustor não estiver equipado com um filtro de carvão, terá de ser encomendado e colocado.

Os modelos sem motor de aspiração funcionam exclusivamente na versão aspirante e devem ser ligados a uma unidade periférica de aspiração (não fornecida).

As instruções da ligação são fornecidas com a unidade periférica de aspiração.

Instalação

A distância mínima entre a superfície de suporte dos recipientes sobre o fogão e a parte mais baixa da coifa não deve ser inferior a 50cm no caso de fogões elétricos e 65cm no caso de fogões a gás ou combinados.

Se as instruções de instalação do fogão a gás especificarem uma distância maior, deve-se levar em conta esta indicação.



Conexão elétrica

A voltagem da rede elétrica deve corresponder à voltagem indicada na etiqueta das características situada no interior da coifa. Se dotada de ficha, conectar a coifa a uma tomada em conformidade com as normas vigentes posta em zona acessível, mesmo depois da instalação. Se não dotada de ficha (conexão direta à rede) ou a tomada não se encontra em zona acessível, mesmo depois da instalação, aplicar um interruptor bipolar em conformidade com a norma que assegure a desconexão completa da rede nas condições da categoria de sobretensão III, conformemente às regras de instalação.

Atenção! Antes de conectar novamente o circuito da coifa com a alimentação elétrica, verificar seu funcionamento, atentar sempre para que o cabo de rede esteja montado corretamente.

Montagem

A coifa é fornecida em duas versões: modelo para parede e modelo para tecto (Ilha).

Antes de iniciar a instalação:

- Verificar que o produto adquirido tenha dimensões adequadas para a área escolhida de instalação.
- Tirar o/s filtro/s de carvão ativado (*) se fornecidos (ver também o parágrafo relativo). Este/s deve/m ser remontado/s somente caso se deseje utilizar a coifa na versão filtrante.
- Verificar que dentro da coifa não haja (por motivos de transporte) materiais extras (por exemplo envelopes com parafusos (*), garantias (*) etc.), eventualmente tirar e

conservar.

- Se possível desconectar e deslocar a instalação solta ou fazer correr o vidro abrindo-o de modo a acessar mais facilmente a parede na parte traseira. Caso contrário, colocar uma cobertura espessa e protetiva sobre a bancada e o plano de cozimento para protegê-los contra danos ou entulho. Selecionar uma superfície plana para montar a unidade. Cobrir tal superfície com uma cobertura de proteção e colocar em seu interior todas as partes da coifa e as ferramentas.
- Além disso, verificar que nas proximidades da área de instalação da coifa (em área acessível também com a coifa montada) uma tomada elétrica se encontre a disposição e seja possível conectar-se a um dispositivo de descarga fumos para o externo (somente Versão aspirante).
- Executar todos os trabalhos de alvenaria necessários (por ex: instalação de uma tomada elétrica e/ou tubo para a passagem do tubo de descarga).

A coifa é dotada de buchas de fixação adequadas à maior parte das paredes/tetos. No entanto é necessário que um técnico qualificado faça sua instalação. A parede/teto deve ser suficientemente robusta para suportar o peso da coifa.

Instalação modelo para tecto (Ilha)

Fig. 5-6-7

1. Regular a extensão da estrutura de suporte da coifa; desta regulação dependerá a altura final da coifa.
Nota: Em alguns casos a secção superior da treliça é fixada à secção inferior com 1 ou vários parafusos, eventualmente verificar e tirar temporariamente para permitir a regulação da estrutura de suporte.
2. Fixar as duas secções da estrutura com um total de 16 parafusos (4 em cada canto).
Aplicar 1 ou 2 elementos de suporte (com base a quanto previsto em dotação) na secção superior, em uma extensão superior à mínima, de modo a reforçar a mesma.
Nota: por motivos de transporte 1 elemento de suporte já pode estar temporariamente fixado com 2 parafusos à treliça, eventualmente deslocá-lo para a posição desejada ou terminar sua fixação com 6 parafusos adicionais.
Para tanto proceder como segue:
 - a. Alargar ligeiramente os elementos de suporte a serem fixados de modo a podê-los aplicar na parte externa da estrutura.
 - b. Posicionar o elemento de reforço logo acima do ponto de fixação das duas secções da estrutura e fixar com um total de 8 parafusos (2 em cada canto).
Se fornecido, fixar o segundo elemento de reforço em posição equidistante entre o primeiro elemento de reforço e o lado superior da treliça, fixar com 8 parafusos (2 em cada canto).
Nota: ao posicionar e fixar o/s elemento/s de reforço, verificar que estes não impeçam uma fácil fixação do tubo de descarga (versão aspirante) ou do deflector (versão filtrante).
3. Enganchar a coifa à treliça, controlar o perfeito

- enganche – para enganchar a coifa à treliça fixar firmemente os 16 parafusos (4 em cada canto).
4. Aplicar, verticalmente ao plano de cozimento, o gabarito de furação ao tecto (o centro do gabarito deverá corresponder ao centro do plano de cozimento e os lados deverão ser paralelos aos lados do plano de cozimento – o lado do gabarito com a escrita FRONT corresponde ao lado painel de controlo). Predispor a conexão eléctrica.
 5. Furar como indicado (6 furos para 6 buchas para parede - 4 buchas para enganche), fixar 4 parafusos nos furos externos deixando um espaço entre a cabeça do parafuso e o tecto de cerca de 1cm.
 6. Enganchar a treliça do tecto aos 4 parafusos (ver operação 4).
 7. Fixar firmemente os 4 parafusos.
 8. Introduzir e fixar firmemente mais 2 parafusos nos furos para a fixação de segurança que ficaram livres.
 9. Introduzir um tubo de descarga no interior da treliça e conectá-lo ao anel de união do vão motor (tubo de descarga e abraçadeiras de fixação não fornecidos). O tubo de descarga deverá ser suficientemente comprido de modo a alcançar o externo (Versão aspirante) ou o deflector F (Versão filtrante).
 10. **Somente para versão filtrante:** montar o deflector F na treliça e fixá-lo com 4 parafusos ao respectivo elemento de suporte, enfim, conectar o tubo de descarga ao anel de conexão posto no deflector.
 11. Executar a conexão eléctrica à rede doméstica; a rede eléctrica deverá ser alimentada somente depois de terminada a instalação.
 12. Aplicar as porcas com ganchos de fixação dentro das secções das chaminés superiores e inferiores em correspondência dos rasgos rectangulares, no total devem ser montadas 14 porcas.
 13. Acoplar as duas secções superiores da chaminé como cobertura da treliça de modo que os rasgos presentes nas secções fiquem posicionados um no mesmo lado do painel comandos e o outro no lado oposto.
Fixar as duas secções com 8 parafusos (4 em cada lado – ver também o desenho em planta para o acoplamento das duas secções).
 14. Fixar o conjunto chaminé superior à treliça nas proximidades do tecto com dois parafusos (um de cada lado).
 15. Acoplar as duas secções inferiores da chaminé como cobertura da treliça, utilizar 6 parafusos (3 em cada lado, ver também o desenho em planta para o acoplamento das duas secções).
 16. Inserir a secção inferior da chaminé na respectiva sede como cobertura completa do vão motor e da caixa de conexões eléctricas, e fixar com dois parafusos pela parte interna da coifa.
 17. Aplicar 2 tampas (fornecidas em dotação) como cobertura dos pontos de fixação das secções da chaminé (**ATENÇÃO! AS TAMPAS PARA A CHAMINÉ INFERIOR PODEM SER**

RECONHECIDAS POR SEREM MAIS ESTREITAS E MENOS PROFUNDAS).

As tampas mais largas e mais profundas são aquelas que devem ser utilizadas para a chaminé superior, estas devem ser cortadas sob medida.

18. Alimentar novamente a rede eléctrica agindo no painel eléctrico central e controlar o correcto funcionamento da coifa.

Instalação modelo para parede

Quando o anteparo vapores é fornecido desmontado deve ser fixado como indicado no **Fig. a,b**.

A caixa de conexão eléctrica deve ser fixada como indicado na **Fig. c,d,e**.

Fig. 9

1. Utilizando um lápis, desenhar uma linha na parede até o tecto, correspondente à linha de centro, isto facilitará as operações de instalação.
2. Aplicar o gabarito de furação à parede: a linha de centro vertical impressa no gabarito de furação deverá corresponder à linha de centro desenhada na parede, além disso a borda inferior do gabarito de furação corresponde à borda inferior da coifa.
3. Furar como indicado no gabarito, inserir as buchas e fixar 2 parafusos nos furos superiores deixando um espaço entre a cabeça do parafuso e a parede de cerca de 1cm.

Nota: Executar sempre todos os furos indicados no gabarito: os 2 superiores servem para enganchar a coifa enquanto os furos inferiores (geralmente 1 central ou vários laterais) servem para a fixação definitiva e de segurança.

4. Aplicar o elemento de suporte chaminés “G” à parede aderente ao tecto, utilizar o elemento de suporte chaminés como gabarito de furação (se presente, o pequeno rasgo no suporte deve coincidir com a linha anteriormente traçada na parede) e marcar a lápis 2 furos, executar os furos, inserir 2 buchas.
5. Fixar o elemento de suporte chaminés à parede com 2 parafusos.
6. Pendurar a coifa aos 2 parafusos superiores (ver fase de instalação 3).
7. Introduzir e rosar no/s furo/s inferior/es os parafusos (e anilha/s) para a fixação definitiva (**OBIGATÓRIO!**) em seguida, após ter verificado a disposição da coifa, **APERTAR TODOS OS PARAFUSOS** inferiores e superiores.

Nota: os pontos de fixação inferiores são visíveis tirando o filtro gorduras e se encontram nos lados e no centro da coifa (neste último caso após ter tirado o chassis do filtro de carvão activado se presente).

Em todo caso aconselha-se utilizar, quando disponíveis, os furos laterais para aumentar a estabilidade da coifa.

8. Efectuar a conexão a um tubo (tubo e abraçadeiras para a fixação não fornecidos, a serem adquiridos) para a descarga dos fumos ao anel de conexão posto sobre a unidade motor aspirante.

Em caso de uso da coifa na versão aspirante a outra extremidade do tubo deverá ser conectada a um

dispositivo de expulsão fumos para o externo. Caso se deseje utilizar a coifa na versão filtrante, fixar o deflector F ao elemento de suporte chaminés G e conectar a outra extremidade do tubo ao anel de conexão posto no deflector F.

9. Executar a conexão eléctrica.
10. Aplicar as chaminés e fixá-las em cima com 2 parafusos (10a) ao elemento de suporte chaminés "G" (10b).
11. Deixar a secção inferior da chaminé escorregar como cobertura completa do conjunto aspirante até inseri-la na respectiva sede sobre a coifa.

Remontar o chassis do filtro de carvão activado e o/s filtro/s gorduras e controlar o perfeito funcionamento da coifa.

Funcionamento

Usar a potência de aspiração no caso de uma maior concentração de vapor de cozimento. Aconselhamos ligar a aspiração 5 minutos antes de iniciar a cozinhar e de deixá-la em funcionamento por aproximadamente 15 minutos após o término do cozimento.

Modelo com botoeira com 4 teclas

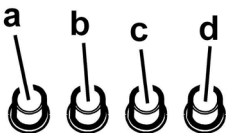

- a. Interruptor luz ON/OFF.
- b. Interruptor OFF/velocidade 1
- c. Selecção velocidade 2
- d. Selecção velocidade 3

Modelo com botoeira com 5 teclas

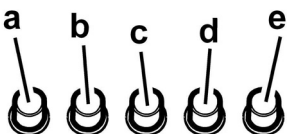

- a. botão ON/OFF luzes
- b. botão OFF aspiração
- c. botão de selecção da potência de aspiração mínima
- d. botão de selecção da potência de aspiração média
- e. botão de selecção da potência de aspiração máxima

Manutenção

Atenção! Antes de qualquer operação de limpeza ou manutenção, desconectar a coifa da rede eléctrica tirando o pluge da tomada ou desligando o interruptor geral da alimentação eléctrica.

Limpeza

O exaustor deve ser limpo frequentemente, interna e externamente (pelo menos com a mesma frequência com a qual se efectua a manutenção dos filtros antigorduras).

Para a limpeza use um pano umedecido com detergentes líquidos neutros. Evite o uso de produtos contendo abrasivos.

NÃO UTILIZE ÁLCOOL!

Atenção: O não cumprimento das instruções fornecidas para a limpeza do aparelho e para a limpeza ou substituição do filtro pode provocar riscos de incêndio.

O fabricante não se responsabiliza por danos causados ao motor ou decorrentes de incêndio, provocados por uma manutenção inadequada ou pelo não cumprimento das indicações de segurança citadas neste manual.

Filtro antigordura

Capta as partículas de gordura derivantes do cozimento.

O Filtro de gordura deve ser limpo uma vez por mês com detergentes não agressivos. O filtro pode ser lavado manualmente ou em máquina de lavar louça a baixas temperaturas e com ciclo breve.

O filtro metálico para a gordura pode perde cor com as lavagens na máquina da louça, mas suas características de filtração não se alteram.

Para desmontar o filtro anti gordura puxe o puxador de libertação com mola.

Fig. 2

Filtro de carvão activo (só para a versão filtrante)

Fig. 3

Retém os odores desagradáveis produzidos durante a preparação de alimentos.

A saturação do filtro de carvão activado se verifica após um uso mais ou menos prolongado em função do tipo de cozinha e da regularidade da limpeza do filtro de gorduras. Em todo caso, é necessário substituir o cartucho no máximo cada 4 meses.

NÃO pode ser lavado ou regenerado.

Remover o chassis de suporte do filtro girando as manoplas (g) que o fixam à coifa de 90°.

Coloque o pano (i) de carvão no interior da estrutura (h) e reinstale o conjunto na sede correspondente (j).

É possível utilizar um filtro de carvão activado de tipo tradicional, não lavável nem regenerável, a ser substituído cada 3-4 meses.

Chassis e elemento do filtro de carvão activado são soldados juntos, portanto, o eventual chassis fornecido com a coifa não deve ser utilizado.

Para o uso inserir em sua sede e fixar agindo nos dispositivos específicos.

Substituição das lâmpadas

Desligar o aparelho da rede elétrica;

Atenção! Antes de tocar as lâmpadas, certificar-se que estejam frias.

Fig. 4

1. Extraia a proteção usando uma pequena chave de parafuso ou ferramenta semelhante como alavanca.
2. Substitua a lâmpada queimada.
Utilize exclusivamente lâmpadas de halogéneo de 12V - 20W max - G4, tomar cuidado para não as tocar com as mãos.
3. Feche a cobertura (fixação por encaixe).

Se a iluminação não funcionar, verifique se as lâmpadas foram instaladas corretamente no seu devido lugar antes de chamar a assistência técnica.

FI - Asennus- ja käyttöohjeet

Noudata käyttöohjetta huolellisesti. Valmistaja ei vastaa käyttöohjeen noudattamattajättämisestä aiheutuneista haitoista, vahingoista tai tulipaloista. Tuuletin on suunniteltu ainoastaan kotitalouskäyttöön.

Tuuletin voi olla ulkoasuultaan erilainen kuin ohjekirjan kuvissa näkyvä malli. Käyttöohjeet, huolto ja asennus

! On tärkeää säilyttää ohjekirja tulevaa tarvetta varten.

Mikäli laite myydään tai siirretään uudelle omistajalle tai jos laitteen käyttäjä muuttuu, on varmistettava että käyttöohje jää uuden käyttäjän saataville.

! Lue käyttöohjeet huolellisesti: ne sisältävät tärkeää tietoa laitteen asennuksesta, käytöstä ja turvallisuudesta.

! Älä tee muutoksia laitteen sähköliitäntöihin, mekaanisiin osiin tai poistoputkiin.

Huom: Symbolilla "(*)" merkityt tarvikkeet ovat vain joissakin malleissa mukana olevia lisävarusteita tai tarvikkeita, jotka on ostettava erikseen.



Turvallisuustietoa

Huomio ! Älä yhdistä laitetta sähköverkkoon ennenkuin asennus on täysin valmis.

Irrota laite sähköverkosta aina ennen puhdistus- tai huoltotoimenpiteitä , ottamalla töpseli irti seinästä tai katkaisemalla virta huoneiston pääkytkimestä.

Käytä asennus- ja huoltotoissa suojakäsineitä.

Lapset, aistivammaiset, psyykkisesti vammaiset tai henkilöt, joilla ei ole kokemusta tai tietoa laitteen käytöstä voivat käyttää laitetta ainoastaan valvonnan alaisena, tai jos he ovat saaneet ohjeita laitteen käytöstä sen turvallisuudesta vastaavalta henkilöltä.

On valvottava että lapset eivät leiki laitteella.

Älä koskaan käytä laitetta, jos sen ritilää ei ole asennettu oikealla tavalla!

Tuuletinta ei saa KOSKAAN käyttää tukipintana, jollei niin ole erikseen mainittu.

Huoneisto on aina tuuletettava hyvin, kun tuuletinta käytetään yhtäaikaaisesti kaasulla tai muilla polttoaineilla toimivien laitteiden kanssa. Poistoilmaa ei saa johtaa kaasulla tai muilla polttoaineilla toimivien laitteiden savunpoistohormiin.

Tuulettimen alla liekittäminen on ehdottomasti kielletty.

Avotulen käyttö vahingoittaa suodattimia ja voi aiheuttaa tulipalon, siksi sitä on vältettävä joka tapauksessa.

Kosketuspinnat voivat kuumentua huomattavasti, kun niitä käytetään keittovälineiden kanssa.

Älä jätä paistumassa olevaa ruokaa ilman valvontaa, jotta kuumentunut öljy ei syty palamaan. Noudata huolellisesti paikallisten viranomaisten antamia savunpoiston teknisiä ja turvatoimenpiteitä koskevia määräyksiä.

Tuuletin on puhdistettava huolellisesti sekä sisä- että ulkopuolelta (VÄHINTÄÄN KERRAN KUUKAUDESSA, noudata kuitenkin tämän käyttöohjeen neuvoja).

Tuulettimen puhdistusta ja suodattimien vaihtoa ja puhdistusta koskevien määräysten noudattamattajättäminen voi aiheuttaa tulipalovaaran.

Älä käytä tuuletinta, jos lamppuja ei ole asennettu oikein. Siitä voi aiheutua sähköiskun vaara.

Valmistaja ei vastaa käyttöohjeen noudattamatta jättämisestä aiheutuneista haitoista, vahingoista tai tulipaloista.

Tämä laite on valmistettu EU-direktiivin 2002/96/EC, Waste Electrical and Electronic Equipment (WEEE) mukaisesti. Hävittämällä laitteen asianmukaisesti käyttäjä voi ehkäistä mahdolliset ympäristölle ja ihmisten terveydelle haitalliset seuraukset



Tuotteesta tai tuoteasiakirjoista löytyvä merkki  ilmoittaa, että tuotetta ei saa käsitellä talousjätteenä ja että se on toimitettava sähkö- ja elektronisten laitteiden kierrätyspisteeseen. Laite on hävitettävä paikallisten jätteenkäsittelysäännösten mukaisesti. Jos tarvitset lisätietoja laitteen käsittelystä, palautuksesta ja kierrätyksestä, ota yhteys paikalliseen viranomaiseen, jätehuoltoon tai liikkeeseen josta tuote on ostettu.

Käyttö

Tuuletin on tarkoitettu käytettäväksi joko imukuperversiona ulkoisella poistolla tai suodatinversiona sisäiseen kiertoon.

Imukuperversiona

Tuuletin on varustettu ylemmällä poistoaukolla **B**, jonka kautta savu poistuu ulos (poistoputki ja kiinnitysnauhat eivät kuulu varustukseen).

Huomio! Jos tuulettimessa on hiilisuodatin, se on irrotettava.

Suodatinversio

Jos ruoanlaitosta aiheutunutta savua ja höyryä ei ole mahdollista poistaa ulos, voidaan tuuletinta käyttää **suodatinversiona** asentamalla aktiivihiihisuodatin ja ilmanohjain **F** tukeen (laippa) **G**, savu ja höyryt kierrättyvät ylemmän verkon **H** lävitse ylemmään ilma-aukkoon **B** yhdistetyn poistoputken ja ilmanohjaimen **F** asennetun liitosrenkaan avulla (poistoputki ja kiinnitysnauhat eivät kuulu varustukseen).

Huomio! Jos tuulettimessa ei ole hiilisuodatinta, se on tilattava ja asennettava ennen tuulettimen käyttöä.

Ilman imumoottoria toimivat mallit toimivat ainoastaan imukuperversiona ja ne on yhdistettävä keskusimuriin (ei kuulu varustukseen).

Liitäntäohjeet tulevat lisälaitteen mukana.

Asennus

Lieden keittotason tukipinnan ja keittiötuulettimen alimman osan välinen minimietäisyys on oltava vähintään 50cm sähköliesien osalta ja 65cm kaasu- ja sekalesien osalta.

Jos kaasulieden käyttöohjeissa vaaditaan suurempi etäisyys, on se otettava huomioon.

Sähköliitäntä

Verkon jännitteen on oltava sama kuin tuulettimen sisäpuolella olevassa tyyppikilvessä ilmoitettu jännite. Jos laitteessa on pistoke, liitä tuuletin voimassaolevien normien mukaiseen pistorasiaan, joka sijaitsee sellaisessa paikassa, että siihen pääsee käsiksi myös asennuksen jälkeen. Jos laitteessa ei ole pistoketta (suora liitos verkkoon) tai pistoke ei ole sellaisessa paikassa että siihen pääsee käsiksi myös asennuksen jälkeen, käytä normien mukaista kaksinapaista katkaisijaa, jolla varmistetaan että laite saadaan kokonaan irti sähköverkosta, jos ylijännite kategorioita III, asennussääntöjen mukaisesti.

Huomio! Tarkista aina, että verkkokaapeli on asennettu oikealla tavalla ennen kuin yhdistät tuulettimen sähköverkkoon ja tarkista että se toimii oikein.

Asennus

Tuulettimessa on kaksi toimintomallia: seinään kiinnitettävä tai kattoon kiinnitettävä malli (Saari)

Ennen asennuksen aloittamista:

- Tarkista että hankittu laite mahtuu sille varattuun paikkaan.
- Irrota aktiivihiihsuodatin/aktiivihiihsuodattimet jos ne kuuluvat varustukseen (katso myös niitä koskeva kappale). Se/he asennetaan vain jos tuuletinta halutaan käyttää suodatinversiona.
- Tarkista, että tuulettimen sisällä ei ole (kuljetuksesta johtuen) pakkausmateriaalia (esimerkiksi ruuveja, takuupapereita tms sisältäviä kirjekuoria). Jos sellaisia on, ota ne pois ja säilytä ne.
- Jos mahdollista, irrota ja siirrä tuulettimen alla ja sen asennusalueen ympärillä olevat huonekalut, jotta pääset helpommin käsiksi kattoon/seinään, johon tuuletin asennetaan. Muussa tapauksessa suojaa huonekalut ja muut asennusalueella olevat kohteet mahdollisimman hyvin. Valitse tasainen alusta ja peitä se suojalevyllä, jonka päälle voit laittaa tuulettimen ja sen varusteet.
- Tarkista lisäksi, että tuulettimen asennusalueen lähellä (siten että siihen pääsee käsiksi myös kun tuuletin on asennettu) on pistorasia ja että tuuletin voidaan yhdistää ulkoiseen savunpoistolaitteeseen (ainoastaan Imukupuversiona).
- Tee kaikki tarpeelliset muuraustyöt (esim: pistorasian asennus ja/tai poistoputkea varten tarvittava aukko).

Tuulettimessa on useimpiin seinä- ja kattomalleihin sopivat kiinnitystulpat. On kuitenkin välttämätöntä kutsua asiantuntija tarkistamaan materiaalien sopivuus seinä- ja kattomalliin. Seinän/katon on oltava riittävän tukeva kestääkseen tuulettimen painon.

Kattoon kiinnitettävä malli (Saari)

Kuva 5-6-7

1. Säädä tuulettimen tukirakenteen jatko, tuulettimen lopullinen korkeus riippuu tästä säädöstä.
Huom:joissakin tapauksissa keuhkon yläosa on kiinnitetty alaosaan yhdellä tai useammalla ruuvilla, tarkista tarvittaessa ja irrota ruuvit väliaikaisesti tukirakenteen säädön ajaksi .

2. Kiinnitä rakenteen osat yhteensä 16 :lla ruuvilla (4 joka kulmaan).
Laita laajuudeltaan suuremman yläosan vahvistukseksi 1 tai 2 laippaa (laitteen mukana tulevan varustuksen mukaisesti).
Huom: Kuljetusta varten 1 laippa on mahdollisesti jo kiinnitetty väliaikaisesti keuhkoon 2:lla ruuvilla . Siirrä se sille varattuun paikkaan tai viimeistelee sen kiinnitys 6:lla lisäruuvilla.
Toimi seuraavalla tavalla:
a. Suurena kiinnitettäviä laippoja siten, että ne voidaan laittaa rakenteen ulkopuolelle.
b. Laita tukilaippa aivan rakenteen kahden osan kiinnityskohdan yläpuolelle ja kiinnitä 8:lla ruuvilla (2 joka kulmaan).
Jos laitteessa on toinen tukilaippa, kiinnitä se siten että se on yhtä kaukana ensimmäisestä tukilaipasta ja keuhkon yläosasta, kiinnitä se 8:lla ruuvilla (2 joka kulmaan).
Huom: tarkista tukilaippaa/tukilaippoja asentaessasi, että ne eivät häitää poistoputken (imukupuversion) tai ilmanohjaimen (suodatinversion) asennusta
3. Ripusta tuuletin keuhkoon ja tarkista että se on oikein paikoillaan – ruuvaa tuulettimen keuhkoon ripustamiseen tarvittavat 16 ruuvia tiukasti kiinni (4 joka kulmaan).
4. Laita kattoon porausmalli pystysuoraan keittotasoon (mallin keskikohdan on oltava keittotasoon keskellä ja reunojen on oltava keittotasoon reunojen kohdalla – se mallin puoli jossa lukee FRONT on samalla puolella kuin ohjaustaulu). Valmistele sähköasennus.
5. Poraa ohjeiden mukaisesti (6 reikää kautta seinätulppaa kohden - 4 tulppaa kiinnitystä varten), ruuvaa kiinni 4 ruuvia ulkopuolella oleviin reikiin, jätä ruuvien pään ja katon väliin noin 1cm:n tila.
6. Ripusta keuhko neljään ruuviin (katso vaihe 4).
7. Ruuvaa 4 ruuvia tiukasti kiinni.
8. Laita tyhjiin varmuuskiinnitysreikiin 2 lisäruuvia ja ruuvaa ne tiukasti kiinni.
9. Työnnä poistoputki keuhkon sisälle ja yhdistä se moottoritilan liitosrenkaaseen (poistoputki ja kiinnitysnauhat eivät kuulu varustukseen). Poistoputken on oltava tarpeeksi pitkä, jotta se ulottuu ulos asti (imukupuversiona) tai ilmanohjaimen F asti (suodatinversiona).
10. **Ainoastaan suodatinversiona:** Asenna ilmanohjain F keuhkoon ja kiinnitä se 4:llä ruuvilla sille varattuun laippaan, yhdistä lopuksi poistoputki ilmanohjaimessa olevaan liitosrenkaaseen.
11. Yhdistä laite kodin sähköverkkoon. Virran saa kytkeä päälle vasta kun asennus on valmis.
12. Laita kiinnityskoukuilla varustetut mutterit ylä- ja alahormien osien sisäpuolelle suorien aukkojen kohdalle, yhteensä muttereita on asennettava 14 kappaletta.
13. Yhdistä keuhkon hormin kaksi ylempää osaa siten, että toinen aukko on samalla puolella kuin ohjaustaulu ja toinen ohjaustaulun vastakkaisella puolella.
14. Kiinnitä keuhko ylähormiin, lähele kattoa kahdella ruuvilla (yksi kummallekin puolelle).

15. Yhdistä kehikon hormin kaksi alemmaa osaa, käytä 6 ruuvia (3 kummallekin puolelle, katso myös kuvassa oleva malli osien yhdistämisestä).
16. Piilota hormin alaosa sille varattuun paikkaan moottoritilassa ja sähkörasiaassa, kiinnitä kahdella ruuvilla tuulettimen sisäpuolelta.
17. Laita kaksi laippaa (laitteen mukana) alemman hormin kiinnityskohtien päälle. (HUOMIO! ALEMMAN HORMIN LAIPAT TUNNISTAA SIITÄ, ETTÄ NE OVAT KAPEAMMAT JA MATALAMMAT).
Leveämmät ja syvämmät laipat kuuluvat ylähormiin, ne leikataan sopivankokoisiksi.
18. Kytke virta uudestaan päälle sähkötaulusta ja tarkista, että tuuletin toimii moitteettomasti.

Seinään asennettavan mallin asennus

Kun höyrysuoja toimitetaan asennettuna, se kiinnitetään **Kuvien a,b** ohjeiden mukaisesti.

Sähköliitäntärasia kiinnitetään **Kuvien c,d,e** mukaisesti.

Kuva 9

1. Piirrä lyijykynällä seinän keskiosan kohdalle kattoon asti ulottuva viiva asennustyön helpottamiseksi.
2. Laita porausmalli seinään: porausmallissa näkyvän keskiviivan on oltava seinään piirretyn keskiviivan kohdalla ja porausmallin alaosan on oltava tuulettimen alareunan kohdalla.
3. Poraa mallin mukaisesti ja laita seinätulpat paikoilleen, ruuvaa ylempiin reikiin 2 ruuvia ja jätä ruuvien pään ja seinän väliin noin 1 cm:n tila.
Huom: Tee aina kaikki porausmallissa olevat reiät: 2 ylempää reikää tarvitaan tuulettimen ripustamiseen ja alemmat reiät (yleensä 1 keskellä tai useampia reikiä sivuilla) ovat tuulettimen lopullista ja turvakiinnitystä varten.
4. Laita hormien tukilaippa "G" seinään lähelle kattoa. Käytä hormien tukilaippaa porausmallina (jos tukeen on tehty pieni aukko, sen on oltava seinään aiemmin piirretyn viivan kohdalla) ja merkitse 2 reikää lyijykynällä. Poraa reiät ja laita niihin 2 tulppaa.
5. Kiinnitä hormien tukilaippa seinään 2:lla ruuvilla.
6. Ripusta tuuletin kahteen ylempään ruuviin (katso asennusvaihe 3).
7. Laita alempaan reikään /alempiin reikiin ruuvit ja ruuvaa ne kiinni (myös pultti/pultit) lopullista kiinnitystä varten (PAKOLLISTA!). KIRISTÄ KAIKKI YLHÄÄLLÄ JA ALHAALLA OLEVAT RUUVIT sen jälkeen kun olet tarkastanut tuulettimen sijainnin.

Huom: Alemmat kiinnityskohdat tulevat näkyviin kun rasvasuodattimet irrotetaan ja ne sijaitsevat tuulettimen sivuilla ja/tai keskiosassa (viimeksi mainitussa tapauksessa ne tulevat näkyviin kun hiilisuolettimen alusta irrotetaan, jos laite on varustettu hiilisuolettimella).

8. Yhdistä imumoottorin yläpuolella olevaan liitosrenkaaseen savunpoistoputki (putki ja kiinnitysnauhat eivät kuulu varustukseen, ne on ostettava erikseen).
Putken toinen pää on yhdistettävä ulkoiseen savunpoistolaitteeseen, jos tuuletinta käytetään

imukuperversiona. Jos tuuletinta halutaan käyttää suodatinversiona, kiinnitä hormien tukilaippaan **G** ilmanohjain **F** ja yhdistä putken toinen pää ilmanohjaimessa **F** olevaan liitosrenkaaseen.

9. Tee sähköliitäntä.
10. Laita hormit paikalleen ja kiinnitä ne ylhäältä 2:lla ruuvilla (**10a**) hormien tukilaippaan "**G**" (10 b).
11. Liu'uta hormin alaosa kokonaan imuysikkön päälle kunnes imuysikkö on oikealla paikallaan tuulettimen yläpuolella.

Laita hiilisuolettimen alusta ja rasvasuodatin/rasvasuodattimet takaisin paikalleen ja tarkista, että tuuletin toimii moitteettomasti.

Toiminta

Käytä maksiminopeutta jos keittiössä on erityisen paljon höyryä. On suositeltavaa käynnistää tuuletus 5 minuuttia ennen ruoanlaiton aloittamista ja antaa sen toimia noin 15 minuuttia ruoanlaiton lopettamisesta.

4 koskettimen näppäimistöllä toimiva malli

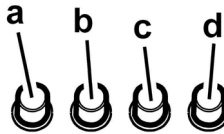

- a. ON/OFF valokatkaisija
- b. OFF katkaisija/nopeus 1
- c. Nopeuden 2 valitsin
- d. Nopeuden 3 valitsin

Viisinäppäimisen koskettimiston malli

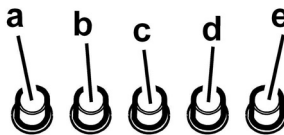

- a. N/OFF valokatkaisija
- b. Moottorin OFF katkaisija
- c. Nopeuden 1 valitsin (jos höyryä ja savua on vähän)
- d. Nopeuden 2 valitsin (jos höyryä ja savua on keskinkertainen määrä)
- e. Nopeuden 3 valitsin (jos höyryä ja savua on paljon).

Huolto

Huomio! Irroita laite aina virtalähteestä ennen puhdistus- tai huoltotoimenpiteitä, irrota virtajohdon pisteke verkkovirtapistorasiasista tai katkaise virta kodin sähköverkosta.

Puhdistus

Tuuletin on puhdistettava usein sekä sisä- että ulkopuolelta (vähintään yhtä usein kuin rasvasuodattimien huolto). Käytä puhdistukseen neutraalissa nestemäisessä pesuaineessa kostutettua kangasta.

Vältä hankaavia pesuaineita.

ÄLÄ KÄYTÄ ALKOHOLIPITOISIA PUHDISTUSAINEITA!

Huomio: Laitteen puhdistusta ja suodattimien vaihtoa koskevien määräysten noudattamattajättäminen voi aiheuttaa tulipalovaaran. On siis suositeltavaa noudattaa määräyksiä. Valmistaja ei vastaa mahdollisista vääristä huoltotoimenpiteistä tai yllämainittujen normien noudattamattajättämisestä aiheutuvista moottorivioista tai tulipaloista.

Rasvasuodatin

Se pidättää ruuanlaitosta syntyvät rasvahiukkaset.

Rasvasuodatin on puhdistettava kerran kuukaudessa miedolla pesuaineella, käsin tai astianpesukoneessa alhaisella lämpötilalla ja lyhyellä pesuohjelmalla.

Metallinen rasvasuodatin voi haalistua astianpesukoneessa, mutta tämä ei vaikuta sen suodatustehoon millään tavalla.

Rasvasuodatin irrotetaan vetämällä jousikahvasta.

Kuva 2

Hiilisuodatin (ainoastaan suodatinversiossa)

Kuva 3

Imee ruuanlaitosta aiheutuvat epämiellyttävät hajut.

Hiilisuodattimen kyllästys tapahtuu pidemmän käytön jälkeen riippuen keittiötyypistä ja rasvasuodattimen puhdistustiheydestä. Joka tapauksessa suodatin on vaihdettava vähintään neljän kuukauden välein.

Sitä ei voi pestä eikä käyttää uudestaan

Irrota suodattimen tuki kiertämällä 90°kahvoja (**g**), joilla se on kiinnitetty tuulettimeen.

Laita hiililevy (**i**) alustan (**h**) sisälle ja laita kaikki osat niille varattuun paikkaan (**j**).

On mahdollista käyttää perinteistä hiilisuodatinta, jota ei voi pestä eikä käyttää uudestaan ja joka on vaihdettava 3-4 kuukauden välein.

Hiilisuodattimen alusta ja levy on hitsattu yhteen, sen vuoksi tuulettimeen mukana mahdollisesti tulevaa alustaa ei käytetä.

Laita se käyttöä varten sille varattuun paikkaan ja kiinnitä se tarkoitukseen varatuilla välineillä.

Lamppujen vaihto

Irrota laite sähköverkosta.

Huomio! Tarkista että lamput eivät ole kuumia ennen kuin kosket niihin.

Kuva 4

1. Irrota suojuus nostamalla sitä pienen pienellä ruuvimeisselillä tai vastaavalla työkalulla.

2. Vaihda vioittunut lamppu.

Käytä ainoastaan max 12V -20W – G4 halogeenilamppuja ja varo koskemasta niitä käsin.

3. Sulje kansi (iskukiinnitys).

Jos valaistus ei toimi, tarkista että lamput on asennettu oikein paikoilleen ennen kuin otat yhteyttä tekniseen tukeen.

NO - Instruksjer for montering og bruk

Instruksjonene i denne håndboken må følges nøye. Produsenten fraskriver seg ethvert ansvar for eventuelle uhell, skader eller brann på apparatet som skyldes at bruksanvisningen i denne håndboken ikke har blitt overholdt. Denne ventilatoren er kun til husholdningsbruk.

Ventilatorhetten kan se annerledes ut enn det som vises på tegningene i denne håndboken. Bruksanvisningen, vedlikehold og installasjon forblir alikevel de samme.

! Det er viktig å oppbevare denne håndboken for å kunne konsultere den i ethvert øyeblikk. Ved salg, overdragelse eller flytting av produktet, må man forsikre seg om at den følger med.

! Les bruksanvisningen nøye: den inneholder viktige informasjonen om installasjon, bruk og sikkerhet.

! Ikke utfør elektriske eller mekaniske endringer på produktet eller på avtrekksrørene.

MERK: De delene som er merket med symbolet "(*)" er ekstrautstyr som kun leveres med noen modeller, eller er deler som ikke leveres, men må anskaffes separat.



Advarsel

Merk! Ikke koble apparatet til strømmettet før installasjonen er helt fullført.

Før rengjøring eller vedlikehold av apparatet må ventilatoren kobles fra strømmettet ved å trekke ut støpset eller skru ut sikringen i husets sikringsskap.

Ved alle installasjonsprosedyrer og alt vedlikehold av ventilatoren må man bruke arbeidshansker

Ventilatoren er ikke egnet til å brukes av barn eller personer med nedsatte fysiske, mentale eller sensoriske funksjoner, eller med manglende erfaring og kjennskap, med mindre disse ikke blir overvåket eller gitt instruksjoner om bruk av apparatet av en person som står ansvarlig for deres sikkerhet.

Barn må overvåkes for å kontrollere at de ikke leker med apparatet.

Ventilatoren må aldri brukes uten at gitteret er korrekt montert! Ventilatoren må ALDRI brukes som anleggsflate, med mindre det er uttrykkelig angitt.

Rommet må være godt ventilt når ventilatoren brukes samtidig med andre apparater som bruker gassforbrenning eller andre brennstoffer.

Luften som suges opp må ikke føres ut i en avtrekkskanal for røyk som produseres av apparater som bruker gassforbrenning eller andre brennstoffer.

Det er strengt forbudt å lage mat på åpen ild under ventilatorhetten.

Bruk av åpen ild skader filterne og kan fremkalle brann, derfor må det absolutt unngås.

Steking må foregå under kontroll for å unngå at den overopphetede oljen tar fyr.

De berørbare delene kan bli meget varme når de brukes sammen med kokeapparater.

Når det gjelder de tekniske sikkerhetsforanstaltningene som må anvendes for røykutløp, må man forholde seg strengt til gjeldende lokale regelverk. Ventilatoren må rengjøres ofte både innvendig og utvendig (MINST EN GANG I MÅNEDEN;

uansett må man følge instruksjonene som er uttrykkelig angitt i vedlikeholdsanvisningene i denne håndboken).

Hvis man ikke overholder normene for rengjøring av ventilatoren og utskifting og rengjøring av filterne, vil dette medføre risiko for brann.

Ventilatoren må alltid ha korrekt monterte lyspærer, både under bruk og i stand by, for å unngå risikoen for elektrisk støt.

Produsenten fraskriver seg ethvert ansvar for eventuelle uhell, skader eller brann på apparatet som skyldes at bruksanvisningen i denne håndboken ikke har blitt overholdt.

Dette apparatet er merket i konformitet med EU-direktivet 2002/96/EC, Waste Electrical and Electronic Equipment (WEEE). Ved å forsikre seg om at dette produktet kasseres forskriftsmessig, bidrar brukeren med å forebygge mulige negative miljø- og helsekonsekvenser.



Symbolet  på produktet eller på papirer som følger med viser at dette produktet ikke må behandles som vanlig husholdningsavfall, men må leveres til et egnet gjenvinningscenter for elektrisk og elektronisk avfall. Produktet må kasseres i henhold til lokale normer for kassering av avfall. For videre informasjon om behandling, gjenvinning og resirkulering av dette produktet kan du kontakte egnet lokalt kontor, renovasjonskontoret for husholdningsavfall eller butikken hvor du kjøpte produktet.

Bruksmåte

Ventilatorhetten er laget for å brukes med direkte avtrekk der avtrekksluften føres ut i friluft, eller med resirkulering av avtrekksluften.

Direkte avtrekk

Ventilatorhetten er utstyrt med en øvre luftutgang **B** for å føre avtrekksluften ut i friluft (avtrekksrør og festebånd er ikke medlevert).

Merk! Dersom ventilatorhetten er utstyrt med kullfilter må dette fjernes.

Resirkulering av luften

Når man ikke har mulighet til å føre røyk og damper fra matlagning ut i friluft, kan man bruke ventilatorhetten **med resirkulering av luften** ved å montere et aktivt kullfilter og deflektoren **F** på støttebøylen **G**. Slik vil røyk og damper resirkuleres gjennom den øvre risten **H** ved hjelp av et avtrekksrør som er koblet til den øvre luftutgangen **B** og koblingsringen som er montert på deflektoren **F** (avtrekksrør og festebånd er ikke medlevert).

Merk! Dersom ventilatorhetten ikke er utstyrt med kullfilter, må dette bestilles og monteres før bruk.

Modellene uten sugemotor fungerer kun med direkte avtrekk og må kobles til en eksentrisk sugeenhet (ikke medlevert).

Instruksjonene for tilkobling leveres sammen med den eksentriske sugeenheten.

Installasjon

Minimumsavstanden mellom koketoppen og undersiden av kjøkkenventilatoren må ikke være på mindre enn 50cm når det gjelder elektriske kokeplater og 65cm når det gjelder gassbluss og kombinerte koketopper.

Dersom bruksanvisningen for et gasskokeapparat opererer med en større avstand, må denne overholdes.



Elektrisk tilslutning

Nettspenningen må være i samsvar med den elektriske spenningen som angis på typeskiltet inne i ventilatoren. Hvis det følger med støpsel, kobles ventilatoren til en lett tilgjengelig stikkontakt som er godkjent i henhold til gjeldende normer. Stikkontakten må være lett tilgjengelig også etter installasjonen. Hvis det ikke følger med støpsel (direkte kobling til strømmettet), eller stikkontakten selv etter installasjonen ikke er lett tilgjengelig, må man sette på en godkjent topolet bryter som garanterer fullstendig frakobling fra strømmettet i situasjonene som oppstår i kategorien overspenning III, i henhold til installasjonsreglene.

Merk! Før man kobler ventilatorens strømkrets til strømmettet og fastslår at alt fungerer korrekt, må man alltid kontrollere at strømledningen er korrekt montert.

Montering

Ventilatorhetten leveres i to versjoner: veggmodell og takmodell (Isola).

Før installasjonen:

- Kontroller at produktet har passe størrelse i forhold til plassen du har valgt å installere det på.
- Ta vekk det aktive kullfilteret/de aktive kullfilterene dersom ventilatoren er utstyrt med dette/disse. (se også tilhørende paragraf). Dette/disse gjenmonteres bare om man vil bruke ventilatoren med resirkulering av luften.
- Kontroller at det ikke ligger igjen tilbehørsutstyr (f.eks. poser med skruer, garantipapir, o.s.v.) inne i ventilatorhetten etter transporten. Ta det i så fall ut og ta vare på det.
- Dersom det er mulig, er det best å demontere og ta vekk møblene under og rundt ventilatorhettens installasjonsområde for å ha bedre tilgjengelighet til taket/veggen hvor ventilatorhetten skal installeres. Ellers må man så langt det er mulig beskytte møblene rundt og alle delene som berøres av installasjonen. Velg en flat overflate og dekk den med en beskyttelse som du kan sette ventilatorhetten og tilbehørsutstyret på.
- Kontroller dessuten at det er en tilgjengelig stikkontakt i nærheten av ventilatorhettens installasjonsområde (tilgjengelig også etter at ventilatorhetten er montert) og at det er mulig å koble seg til en innretning for røykavtrekk som går ut i friluft (kun for Sugefunksjon).
- Gjør alle nødvendige samarbeider (f.eks.: installasjon av en stikkontakt og/eller boring av hull for avtrekksrør).

Ventilatorhetten er utstyrt med festeplugger som passer til de fleste vegger/tak. Allikevel er det nødvendig å la en kvalifisert tekniker kontrollere for å forsikre deg om at disse materialene egner seg til din vegg/ditt tak. Veggen/taket må være sterkt

nok til å tåle ventilatorhettens vekt.

Installasjon av takmodellen (Isola)

Fig. 5-6-7

1. Reguler omfanget på ventilatorhettens støttestruktur, da ventilatorhettens endelige høyde kommer an på denne reguleringen.

Merk: I noen tilfeller er den øvre seksjonen av rammen festet til den nedre seksjonen med 1 eller flere skruer. Dette må man eventuelt kontrollere, og i så tilfelle fjerne dem midlertidig for å muliggjøre reguleringen av støttestrukturen.

2. Fest strukturens to seksjoner med totalt 16 skruer (4 for hvert hjørne).

Hvis støttestrukturens omfang er større enn minsteomfanget, må man sette 1 eller 2 støttebøyler (etter hva som er medlevert) på den øverste seksjonen for å forsterke denne.

Merk: Av transportgrunner kan én bøyلة være midlertidig festet til rammen med 2 skruer. Denne må man eventuelt flytte til ønsket posisjon, eller feste den ordentlig med 6 ekstra skruer der den er.

Gå frem som følger:

a. Bøy festebøylene litt ut slik at du kan sette dem på strukturens ytterside.

b. Sett støttebøylen rett over festepunktet til strukturens to seksjoner og fest dem med totalt 8 skruer (2 for hvert hjørne).

Hvis det er medlevert enda en støttebøyلة, kan man feste den på punktet midt mellom den første støttebøylen og rammens øverste side; fest med 8 skruer (2 for hvert hjørne).

Merk: når du setter på plass og fester støttebøylen/støttebøylene, må du kontrollere at disse ikke hindrer et problemfritt feste av avtrekksrøret (sugefunksjon) eller av deflektoren (filtrerende funksjon).

3. Hekt ventilatorhetten på rammen og kontroller at den er hekket ordentlig på. For å hekte ventilatorhetten på rammen, må man skru hardt til de 16 skruene (4 for hvert hjørne).
4. Sett hullskjemaet i taket loddrett over kokeplatene (skjemaets midtpunkt må befinne seg over kokeplatenes midtpunkt, og sidene må være parallelle med kokeplatenes sider-skjemaets side med skriften FRONT tilsvarer siden med kontrollpanelet). Gjør klart for elektrisk tilslutning.
5. Bor hull som angitt (6 hull for 6 veggplugg- 4 plugg for hvert hekte), skru til 4 skruer i de ytre hullene og la det være et opprom på cirka 1 cm mellom skruhodet og taket.
6. Hekt rammen til taket på de 4 skruene (se operasjon 4).
7. Skru de 4 skruene hardt til.
8. Sett inn enda 2 skruer i de frie hullene for sikkerhetsfestene og skru dem hardt til.
9. Sett inn et avtrekksrør på innersiden av rammen og koble det til motorhusets koblingsring (avtrekksrør og festeband er ikke medlevert). Avtrekksrøret må være langt nok til å nå utendørs (sugefunksjon) eller deflektoren F (filtrerende funksjon).

10. **Kun for filtrerende funksjon:** monter deflektoren F på rammen og fest den med 4 skruer til den dertil bestemte støttebøylen, koble til slutt avtrekksrøret til koblingsringen på deflektoren.
 11. Utfør elektrisk tilslutning. Man må imidlertid ikke koble til strømmen før ferdig utført installasjon.
 12. Sett mutterne som er utstyrt med festekroker inn i de øvre og nedre skorsteinseksjonene på linje med de rektangulære hullene, totalt skal det monteres 14 muttere.
 13. Sett sammen de to øvre seksjonene på skorsteinen så de dekker rammen, slik at den ene av de to åpningene på seksjonene stiller seg på samme side som betjeningspanelet, og den andre på motsatt side. Skru de to seksjonene sammen med 8 skruer (4 for hver side- se også kartet for sammensetning av de to seksjonene).
 14. Fest hele den øverste skorsteinen til rammen med to skruer (en for hver side), nær taket.
 15. Sett sammen de to nedre seksjonene på skorsteinen så de dekker rammen, bruk 6 skruer (3 for hver side, se også kartet for sammensetning av de to seksjonene).
 16. Sett den nedre seksjonen på skorsteinen på det dertil bestemte stedet så den fullt dekker motorhuset og klemesken, og fest med to skruer fra ventilatorhettens innerside.
 17. Sett på 2 merker (medlevrt) som dekker festepunktene til seksjonene på den nedre skorsteinen (MERK! MERKENE TIL DEN NEDRE SKORSTEINEN ER LETT GJENKJENNELIGE FORDI DE ER TRANGERE OG IKKE SÅ DYPE). De bredere og dypere merkene skal brukes til den øvre skorsteinen, disse skjæres ut etter mål.
 18. Koble til strømmen igjen på den elektriske tavlen og kontroller at ventilatorhetten fungerer korrekt.
5. Fest støttebøylen for skorsteinene til veggen med 2 skruer.
 6. Hekt ventilatorhetten på de 2 øverste skruene (se installasjonsfase 3).
 7. Sett inn skruen/skruene (med spennskive/-skiver!) i det nederste/de nederste hullet/hullene for definitivt feste. **(OBLIGATORISK!!)** Deretter, etter å ha kontrollert at ventilatorhetten ikke er montert skjevt, SKRU HARDT TIL ALLE SKRUENE, både de nederste og de øverste. **Merk:** de nederste festepunktene er synlige når man tar vekk fettfiltrene, og de befinner seg på sidene og/eller på midten av ventilatorhetten (festepunktet på midten ser man etter å ha fjernet dekslet til karbonfilteret, hvis det er et slikt). For å øke ventilatorhettens stabilitet anbefales det i alle tilfeller å utnytte sidehullene, når disse finnes.
 8. Koble til et avtrekksrør for røyk (rør og festebånd medleveres ikke og må kjøpes) til koblingsringen som sitter over sugemotoren. Den andre enden av røret må kobles til en anordning som fører røyken ut i friluft hvis man bruker ventilatorhetten i sugefunksjon. Dersom man vil bruke ventilatorhetten i filtrerende funksjon, må man feste deflektoren F til støttebøylen for skorsteinene G, og koble den andre enden av røret til koblingsringen på deflektoren F.
 9. Utfør elektrisk tilslutning.
 10. Sett på skorsteinene og fest dem med 2 skruer (10a) til støttebøylen for skorsteinene „G“ (10b).
 11. Skyv den nedre delen av skorsteinen inn slik at den dekker sugeviften nøyaktig, og sett den inn på den bestemte plassen over ventilatorhetten. Gjenmonter dekslet til karbonfilteret og fettfilteret/-filtrene, og kontroller at ventilatorhetten fungerer perfekt.

Installasjon av veggmodellen

Når dampskjermen leveres umontert, skal den festes som på figur a,b.

El-boksen skal festes som på figur c,d,e.

Fig. 9

1. Tegn en linje på veggen som går helt opp til taket, som tilsvarer midtlinjen; dette vil lettere gjøre installasjonen.
2. Sett hullskjemaet på veggen: den vertikale midtlinjen på hullskjemaet må flukte med midtlinjen som er tegnet på veggen. Dessuten må den nederste kanten på hullskjemaet flukte med den nederste kanten på ventilatorhetten.
3. Bor hull som anvist på sjablonen, sett inn veggpluggene og skru i 2 skruer i de øverste hullene. La det være et opprom på cirka 1 cm mellom skruhodet og veggen. **Merk:** Bor alltid alle hullene som er anvist på sjablonen: de 2 øverste er nødvendige for å hekte på ventilatorhetten, mens de nederste hullene (vanligvis ett hull på midten eller flere hull på sidene) er sikkerhetsfester.
4. Sett støttebøylen for skorsteinene „G“ mot veggen helt oppunder taket, og bruk denne som hullskjema (det lille

Funksjon

Bruk største hastighet ved høy dampkonsentrasjon på kjøkkenet. Vi anbefaler å slå på viften 5 minutter før du begynner å lage mat, og la den fortsette å virke i enda cirka 15 minutter etter du er ferdig med matlagingen.

Modell med betjeningsboks med 4 taster

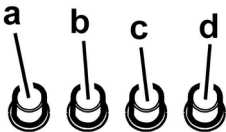

- a. Lysbryter ON/OFF.
- b. Bryter OFF/hastighet 1
- c. Hastighetsvelger 2
- d. Hastighetsvelger 3

Modell med betjeningsboks med 5 taster

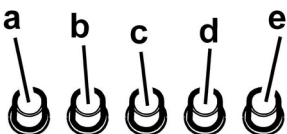

- a. Lysbryter ON/OFF
- b. Motorbryter OFF
- c. Hastighetsvelger 1 (hvis det er lite damp og røyk)
- d. Hastighetsvelger 2 (hvis det er middels mye damp og røyk)
- e. Hastighetsvelger 3 (hvis det er mye damp og røyk)

Vedlikehold

Advarsel! Før enhver form for rengjøring eller vedlikehold må ventilatorhetten frakobles strømmettet ved å dra ut ledningen eller slå av husets hovedstrømbryter.

Rengjøring

Ventilatoren må rengjøres jevnlig, både innvendig og utvendig (minst så ofte som man utfører vedlikehold av fettfiltrene). Til rengjøring benyttes en klut fuktet med et nøytralt rengjøringsmiddel.

Unngå bruk av slipende eller etsende produkter.

Advarsel: Hvis ikke reglene for rengjøring og utskifting av filterne følges, kan det føre til brann. Det er derfor meget viktig å følge denne bruksanvisningen nøye.

Produsenten fraskriver seg ethvert ansvar for eventuelle skader på motoren, brann som skyldes manglende vedlikehold eller andre skader som skyldes at instruksene over ikke er blitt fulgt.

Fettfilteret

Fanger kokefettpartikler.

Fettfilteret må rengjøres en gang i måneden uten bruk av aggressive rengjøringsmidler, for hånd eller i oppvaskmaskin ved lav temperatur og med kort sykklus.

Ved vask i oppvaskmaskin kan fettfilteret i metall miste fargen, men dens filterkarakteristikk endres absolutt ikke.

For å demontere fettfilteret må man dra i fjærhåndtaket.

Fig. 2

Kullfilter (kun med resirkulering av luften)

Fig. 3

Holder tilbake ubehagelige lukter fra matlaging.

Kullfilteret må skiftes ut hver 4. måned ved middels bruk av ventilatoren, og oftere hvis ventilatoren brukes mye.

Det kan IKKE vaskes eller benyttes om igjen

Ta vekk filterdekselet ved å vri kulehåndtakene (g) som fester det til ventilatorhetten 90° rundt.

Sett "karbon-madrassen" (i) inn i dekselet (h) og gjenmonter alt der det var (j).

Det er mulig å bruke et tradisjonelt karbonfilter, som verken er vaskbart eller regenerativt, som må skiftes ut hver 3.-4. måned.

"Madrassen" med dekselet sitter sammen, derfor skal det eventuelle dekselet som leveres med ventilatorhetten ikke brukes.

Ved bruk settes filteret inn i filterhuset og festes med de dertil bestemte innretningene.

Utskifting av lyspærer

Koble ventilatoren fra strømmettet.

Merk! Forsikre deg om at lyspæren er kald før du tar i den.

Fig. 4

1. Dra ut beskyttelsesdekselet ved å presse med en liten skrutrekker eller lignende redskap.
2. Skift ut den ødelagte lyspæren.
Bruk bare halogene lyspærer på maks 12V -20W - G4, og pass på å ikke røre dem med hendene.
3. Lukk beskyttelsesdekselet igjen (fjærfeste).
Dersom belysningen ikke skulle virke, kontroller at lyspærene er satt korrekt på plass før du henvender deg til teknisk assistanse.

Följ noga instruktionerna i denna manual. Tillverkaren fransäger sig allt ansvar för eventuella funktionsfel, skador eller bränder som uppstår på apparaten på grund av att instruktionerna i denna manual inte har respekterats. Denna köksfläkt är endast ämnad för privat bruk i hemmet.

Fläktens utseende kan skilja sig från illustrationen i ritningarna i denna handbok men alla anvisningar för användning, underhåll och installation förblir desamma.

! Det är viktigt att spara denna instruktionsbok så att den när som helst är tillgänglig för framtida konsultationer. I händelse av försäljning, överlåtelse eller flytt skall instruktionsboken alltid följa med produkten.

! Läs instruktionerna noga: dessa tillhandahåller viktig information beträffande installation, användning och säkerhet.

! Utför inga elektriska eller mekaniska ändringar på produkten eller avledningskanalerna.

OBS: Delar som är märkta med symbolen "(*)" är extra tillbehör som endast medlevereras med vissa modeller, eller icke medlevererade delar som skall införskaffas separat.



Varningsföreskrifter

Varning! Anslut inte apparaten till elnätet förrän installationen är helt slutförd.

Gör alltid fläkten strömlös innan någon typ av underhållsarbete eller rengöring inleds genom att dra ur kontakten eller slå av bostadens huvudströmbrytare.

Använd alltid skyddshandskar vid installation och underhåll.

Apparaten får inte användas av barn eller personer med reducerad rörelseförmåga eller mental kapacitet, eller personer som saknar erfarenhet och kännedom om apparaten, såtillvida inte användandet övervakas eller instruktioner ges av erfaren person som ansvarar för säkerheten.

Barn får inte lämnas utan uppsikt för att förhindra att de leker med apparaten.

Fläkten får aldrig användas utan att gallret är korrekt monterat!

Fläkten får ALDRIG användas som avställningsyta om inte detta är uttryckligen angivet.

Lokalen skall vara ordentligt ventilerad när köksfläkten används tillsammans med andra apparater vilka matas med gas och andra typer av bränsle.

Utblåsningsluften får inte ledas in i rökkanal som används för avledning av rökångor som kommer från apparater vilka matas med gas eller andra typer av bränsle.

Det är strängt förbjudet att flambära mat under fläkten.

Öppna lågor skadar filtren och kan orsaka brand och skall därför undvikas i alla lägen.

Frityrökning skall ske under uppsikt för att undvika att överhettad olja fattar eld.

Vid användning tillsammans med spisar och matlagningsutrustning kan tillgängliga delar hettas upp avsevärt.

Vad beträffar de tekniska och säkerhetsåtgärder som skall vidtas för avledning av utblåsningsluften, skall de föreskrifter

som utfärdats av lokala myndigheter noga efterlevas.

Rengör fläkten ofta, såväl utvändigt som invändigt, (MINST EN GÅNG I MÅNADEN, och respektera under alla händelser samtliga underhållsinstruktioner i denna manual).

Bristande rengöring av fläkten och filtren samt ett uteblivet byte av filtren medför brandfara.

Använd eller lämna aldrig fläkten utan korrekt imonterade lampor för att undvika risken för elektriska stötar.

Tillverkaren fransäger sig allt ansvar för eventuella problem eller bränder som orsakats av att instruktionerna i denna manual inte efterlevts.

Denna produkt är märkt enligt EG-direktiv 2002/96/EEC beträffande elektriskt och elektroniskt avfall (Waste Electrical and Electronic Equipment, WEEE).

Genom att säkerställa en korrekt kassering av denna produkt bidrar du till att förhindra potentiella, negativa konsekvenser för vår miljö och vår hälsa, som annars kan bli följden om produkten inte hanteras på rätt sätt.



Symbolen på produkten, eller i medföljande dokumentation, indikerar att denna produkt inte får behandlas som vanligt hushållsavfall. Den skall i stället lämnas in på en lämplig uppsamlingsplats för återvinning av elektrisk och elektronisk utrustning. Produkten måste kasseras enligt lokala miljöbestämmelser för avfallshantering.

För mer information om hantering, återvinning och återanvändning av denna produkt, var god kontakta de lokala myndigheterna, ortens sophanteringstjänst eller butiken där produkten inhandlades.

Användning

Fläkten har tillverkats för att användas som utsugningsversion med utvärdig evakuering eller som filterversion med intern återcirkulation.

Utsugningsversion

Fläkten är utrustad med ett övre luftutsläpp **B** för evakuering av matos utomhus (avledningsrör och fixeringsklämmor bifogas inte).

Varning! Om fläkten är utrustad med ett kolfilter, skall detta avlägsnas.

Filterversion

Om en utvärdig evakuering av luften inte är möjlig kan fläkten användas som **filterversion** och ett aktivt kolfilter och en luftavledare **F** monteras på hållaren (bygel) **G**, matoset och ångorna leds ut i lokalen igen genom det övre gallret **H** med hjälp av ett avledningsrör som anslutits till det övre luftutsläppet **B** och anslutningsringen som är monterad på luftavledaren **F** (avledningsrör och fixeringsklämmor bifogas inte).

Varning! Om fläkten inte är utrustad med ett kolfilter, skall ett sådant beställas och monteras innan fläkten kan sättas i bruk.

De modeller som saknar utsugningsmotor fungerar endast som utsugningsversion och skall anslutas till en fristående utsugningsenhet (bifogas icke).

Anslutningsinstruktionerna bifogas med den utvändiga utblåsheten.

Installation

Minsta tillåtna avstånd mellan kokkärlets stödyta på spishällen och köksfläktens underkant är 50cm om det är frågan om en elektrisk spis och 65cm om det är frågan om gasspis eller kombinerad gashäll.

Om spishällens instruktioner anger ett större avstånd skall detta respekteras.



Elektrisk anslutning

Nätspänningen skall motsvara spänningen som anges på märkplåten som sitter inne i fläkten. Om fläkten är utrustad med stickkontakt skall denna anslutas till ett uttag som är lättillgängligt även efter installationen och som uppfyller gällande föreskrifter. I det fall fläkten saknar stickkontakt (*direktanslutning till nätet*), eller om uttaget är placerat på en svaråtkomlig plats skall en godkänd tvåpolig strömbrytare installeras som garanterar en fullkomlig fränkoppling från nätet i samband med överspanningsklass III, i enlighet med installationsbestämmelserna.

Varning! kontrollera innan fläktens krets ansluts med nätspänningen att den fungerar korrekt och är korrekt monterad.

Montering

Fläkten är disponibel i två versioner: väggmodell och takmodell (frihängande).

Innan installationen påbörjas:

- Kontrollera att den införskaffade produktens dimensioner är lämpliga för installationsplatsen.
- Ta ur det/de aktiva kolfiltret/n om sådana är medlevererade (se även den här för gällande paragrafen). Denna /dessa monteras tillbaka endast om fläkten skall användas som filterversion.
- Kontrollera att inget bifogat material (till exempel påsar med skruvar, garantihandlingar etc.) har placerats inne i fläkten (av transportskäl), avlägsna eventuellt och spar.
- Om det är möjligt skall möbler under och intill fläktens installationsområde kopplas ur och avlägsnas i syftet att öka åtkomligheten till taket/väggen där fläkten skall installeras. I annat fall skall möbler och delar i området intill installationsplatsen så långt det är möjligt skyddas. Välj en plan yta och täck den med ett skyddande överdrag där fläkten och medlevererade delar läggs upp.
- Kontrollera också att ett elektriskt uttag finns i närheten av fläktens installationsplats (på tillgänglig plats även när fläkten är monterad) och att det går att ansluta fläkten till en anordning som leder ut röken utomhus (gäller endast Utsugningsversionen).
- Utför alla nödvändiga väggarbeten (t.ex.: installationen av ett eluttag och/eller en öppning för avledningsrörets passage).

Fläkten är utrustad med fixeringspluggar som passar de flesta typer av väggar/tak. Det är under alla händelser nödvändigt att rådfråga en kvalificerad fackman för att förvissa sig om att materialen är lämpade för den aktuella typen av vägg/tak. Väggen/taket skall vara tillräckligt hållfast för att bära upp fläktens vikt.

Installation av takmodell (Frihängande)

Fig. 5-6-7

1. Justera längden på fläktens stödstruktur. Denna reglering är avgörande för fläktens slutgiltiga höjd.
OBS: I vissa fall är den övre delen av stativet fixerad i den undre delen med 1 eller flera skruvar, kontrollera och skruva eventuellt ur dessa skruvar en kort stund för att möjliggöra en justering av stödstrukturen.

2. Fixera struktursens två delar med totalt 16 skruvar (4 i varje hörn).

Applicera på den övre delen, för utdragningar som överskrider minimilängden, 1 eller 2 byglar (beroende på det bifogade materialet) i syftet att öka delens stadga.

OBS: av transportskäl kan 1 bygel redan vara provisoriskt fixerat på stativet med två skruvar, flytta den eventuellt till önskad position och avsluta fixeringen med ytterligare 6 skruvar.

Gör på följande sätt vid monteringen:

a. Utvidga byglarna som skall fixeras en aning så att de kan appliceras på struktursens utsida.

b. Positionera förstärkningsbygeln strax ovanför fixeringspunkten mellan de båda strukturdelarna och fixera med sammanlagt 8 skruvar (2 i varje hörn).

Om sådan medlevererats, skall en andra förstärkningsbygel fixeras mittemellan den första förstärkningsbygeln och stativets övre kant, fixera med 8 skruvar (2 i varje hörn).

OBS: Kontrollera när staget/n positioneras och fixeras att de inte hindrar en säker fixering av avledningsröret (utsugningsversionen) eller luftavledaren (filterversionen).

3. Häng upp fläkten på stativet och kontrollera att den är korrekt fasthakad- dra åt de 16 skruvarna (4 i varje hörn) ordentligt för att fästa fläkten vid stativet.
4. Placera bormallen i taket, lodrätt i förhållande till spishällen (bormallens mittpunkt skall sammanfalla med spishällens mittpunkt och sidorna skall vara parallella med spishällens sidor -bormallens sida med texten FRONT motsvarar sidan där kontrollpanelen sitter). Förbered den elektriska anslutningen.
5. Borra enligt anvisningarna (6 hål för 6 väggpluggar- 4 pluggar för upphängning), skruva i 4 skruvar i de yttre hålen och lämna ett cirka 1 cm stort utrymme mellan skruvhuvudet och taket.
6. Häng upp stativet i taket på de 4 skruvarna (se arbetsmoment 4).
7. Dra åt de 4 skruvarna ordentligt.
8. Sätt i och dra åt ytterligare 2 skruvar ordentligt i de fria fixeringshålerna.
9. Sätt i ett avledningsrör i stativet och anslut detta till anslutningsringen på motorhuset (avledningsrör och fixeringsklämmor levereras inte tillsammans med fläkten). Röret skall vara tillräckligt långt för att nå ut ur lokalen

- (Utsugningsversion) eller till luftavledaren F (Filterversion).
10. **Gäller endast filterversionen:** montera luftavledaren F på stativet och fixera den med 4 skruvar på den särskilda bygeln, anslut därefter avledningsröret till anslutningsringen på luftavledaren.
 11. Utför den elektriska anslutningen till elnätet som inte får strömföras förrän installationen är slutförd.
 12. Applicera de medlevererade muttrarna med fixeringskrokar invändigt inuti skorstenarnas övre och undre delar i höjd med de rektangulära springorna, totalt skall 14 muttrar monteras.
 13. Sammanfoga de två övre skorstensdelarna som skall täcka stativet så att en av öppningarna som finns på delarna hamnar på samma sida som kontrollpanelen och den andra på den motsatta sidan.
Skruva ihop de två delarna med 8 skruvar (4 på varje sida - se även schemat i ritningen över sammanfogningen av de båda delarna).
 14. Fixera den övre skorstenen på stativet med två skruvar (en på varje sida).
 15. Sammanfoga de två undre skorstensdelarna som skall täcka stativet med hjälp av 6 skruvar (3 för varje sida - se även schemat i ritningen för sammanfogningen av de två delarna).
 16. Sätt i den undre delen av skorstenen i dess särskilda säte så att den helt täcker motorhuset och den elektriska kopplingsdosan.
 17. Applicera 2 täckbrickor (medföljer leveransen) för att dölja de undre skorstensdelarnas fixeringspunkter (VARNING! TÄCKBRICKORNA TILL DEN NEDRE SKORSTENEN KÄNNES IGEN PÅ ATT DE ÄR SMALARE OCH TUNNARE).
De bredare och tjockare täckplattorna skall användas för den övre delen av skorstenen. Dessa skall skäras till korrekt storlek.
 18. **Strömförse** nätet från bostadens huvudelskåp och kontrollera att fläkten fungerar korrekt.
- de undre hålen, vanligtvis 1 centralt hål eller flera laterala hål) används för att fixera fläkten slutgiltigt och säkert.
4. Placera skorstenens upphängningsbygel „G“ på väggen intill taket, använd skorstenens upphängningsbygel som bormall (om en sådan finns skall den lilla slitsen på bygeln sammanfalla med linjen som ritats på väggen) och markera med en blyertspenna ut de 2 hålen. Borra hålen och sätt i 2 väggpluggar.
 5. Fixera skorstenarnas upphängningsbygel på väggen med 2 skruvar.
 6. Häng upp fläkten på de 2 övre skruvarna (se installationsmoment 3).
 7. Sätt i och dra åt skruvarna (med bricka/or!) i de/2 undre hålet/n för den definitiva fixeringen (**OBLIGATORISKT!!**), dra därefter åt **SAMTLIGA ÖVRE OCH UNDRE SKRUVAR**, efter att ha kontrollerat fläktens korrekta position.
OBS: de undre fixeringspunkterna är åtkomliga efter att fettfiltren monterats bort och sitter på sidorna och/eller centralt på fläkten (i det sistnämnda fallet skall även kolfiltrets ram avlägsnas om en sådan är monterad). Vi rekommenderar under alla händelser att använda sidohålen när sådana finns i syftet att öka fläktens stabilitet.
 8. Anslut ett avledningsrör för matos (rör och rörklämmor bifogas inte, skall införskaffas separat) till anslutningsringen som sitter ovanpå utsugningsmotorenheten.
Rörets andra ände skall anslutas till en anordning som leder ut matoset ur lokalen i det fall fläkten skall användas som utsugningsversion. I det fall man önskar använda fläkten som filterversion skall en luftavledare F fixeras på skorstenarnas upphängningsbygel G och den andra änden av röret anslutas till anslutningsringen på luftavledaren F.
 9. Utför den elektriska anslutningen.
 10. Applicera skorstensdelarna och fixera dem upp till med 2 skruvar (**10a**) på skorstenarnas upphängningsbygel „G“ (**10b**).
 11. Dra ner den undre delen av skorstenen så att den täcker utblåsenheten och sätt den i det särskilda sätet på fläkten.

Montera tillbaka kolfiltrets ram och fettfiltret/n och kontrollera att fläkten fungerar korrekt.

Installation av väggmodellen

I det fall ångskärmen levereras nedmonterad skall den fixeras enligt anvisningarna i **Fig. a,b**.

Den elektriska kopplingsdosan skall fixeras enligt anvisningarna i **Fig. c,d,e**.

Fig. 9

1. Rita en linje upp till taket på väggen med en blyertspenna. Denna linje motsvarar fläktens mittlinje och underlättar installationsarbetet.
2. Applicera bormallen på väggen: bormallens vertikala mittlinje skall sammanfalla med den markerade linjen på väggen, vidare motsvarar bormallens nedre del fläktens undre kant.
3. Borra enligt anvisningarna på bormallen, sätt i väggpluggarna och skruva i 2 skruvar i de övre hålen och lämna ett 1 cm stort utrymme mellan skruvhuvudet och väggen.

OBS: Borra alltid samtliga indikerade hål på bormallen: de 2 övre hålen används för att hänga upp fläkten medan

Funktion

Använd en högre hastighet om matoset är mycket koncentrerat. Vi rekommenderar att starta luftevakueringen 5 minuter innan matlagningen inleds och låta den fungera i cirka 15 minuter efter avslutad matlagning.

Modell med tryckknappspanel med 4 tangenter

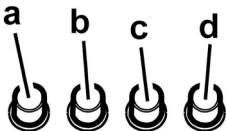

- ON/OFF-Strömbrytare för belysning.
- Strömbrytare för OFF/Hastighet 1
- Val av hastighet 2
- Val av hastighet 3

Modell med tryckknappspanel med 5 tangenter

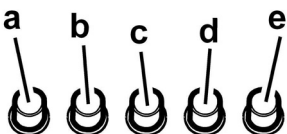

- ON/OFF-strömbrytare för belysning.
- OFF-strömbrytare för motorn
- Hastighetsval 1 (vid små koncentrationer av ånga och matos).
- Hastighetsval 2 (vid medelstora koncentrationer av ånga och matos)
- Hastighetsval 3 (vid större koncentrationer av ånga och matos)

Underhåll

Varning! Gör alltid fläkten strömlös innan någon typ av underhållsarbete eller rengöring inleds genom att slå ifrån bostadens huvudströmbrytare.

Rengöring

Fläkten skall rengöras ofta, såväl invändigt som utvändigt (åtminstone med samma underhållsintervall som för fettfiltren). Använd en trasa fuktad med neutrala rengöringsmedel vid rengöring.

Undvik produkter som innehåller slipmedel.

ANVÄND INTE ALKOHOL!

Varning: Observera att en bristande rengöring av apparaten och icke utförda filterbyten kan medföra brandrisk. Följ därför ovanstående instruktioner nog.

Tillverkaren fransäger sig allt ansvar för eventuella motorskador, eldsvådor beroende på ett bristande underhåll eller att dessa instruktioner inte respekterats.

Observera att en bristande rengöring av apparaten och filtren kan medföra brandrisk. Följ därför ovanstående instruktioner nog.

Fettfilter

Detta suger upp fettpartiklar som bildas i samband med matlagningen.

Filtret skall rengöras en gång i månaden, med ett mildt rengöringsmedel, för hand eller i diskmaskin, med låg temperatur och kort program.

Vi tvätt i diskmaskin kan fettfiltret av metall missfärgas utan att detta på något sätt påverkar filtrets uppsugningsförmåga.

När filtret skall monteras ur drar man i handtaget som lossas med hjälp av en fjäder.

Fig. 2

Kolfilter (gäller endast filterversionen)

Fig. 3

Kolfiltret fångar upp obehagliga odörer som uppstår i samband med matlagningen.

Kolfiltret mätts efter en mer eller mindre lång tidsperiod beroende på i vilken utsträckning fläkten används, på typen av matlagning och hur regelbundet fettfiltren rengörs. Det är under alla händelser nödvändigt att ersätta kolfilterpatronen minst var 4 månad.

Filtret kan INTE rengöras eller återanvändas.

Byt ut dynan vart tredje år och varje gång filtren skadats. Avlägsna filterhållaren genom att vrida rattarna (g) som fixerar filtret i fläkten i 90°. Sätt i kolfilterdynan (i) i ramen (h) och montera tillbaka i det härför avsedda sätet (j).

Det är även möjligt att använda ett traditionellt kolfilter som inte kan rengöras eller återanvändas och som därför skall bytas ut var 3-4 månad.

Kolfiltrets ram och dyna är sammanfogade och den eventuella ram som följer med fläkten skall därför inte användas.

Vid användning sätts filtret i det härför avsedda sätet och fixeras med härför avsedda anordningar.

Byte av Lampor

Koppla ur apparaten från elnätet.

Varning! Kontrollera att lamporna har svalnat innan ni vidrör dem.

Fig. 4

1. Ta bort skyddet med hjälp av en liten platt skruvmejsel eller liknande verktyg.

2. Ersätt den skadade lampan.

Använd endast halogenlampor 12V -20W max - G4, och var noga med att inte vidröra lamporna.

3. Stäng plafonden igen (fixering genom intryckning).

I det fall belysningen inte fungerar, kontrollera att lamporna är korrekt iskruvade i sitt säte innan ni kontaktar det tekniska servicekontoret.

Strogo se pridržavajte uputstava koje donosi ovaj priručnik. Otklanjamo bilo kakvu odgovornost za eventualne nezgode, smetnje ili požar na aparatu koji proizlaze iz nepoštivanja uputstava koje donosi ovaj priručnik. Kuhinjska napa je projektirana isključivo za kućansku uporabu.

Vanjski izgled kuhinjske nape se može ponešto razlikovati od onog što smo opisali i ilustrirali u crtežima ovog priručnika, ali u svakom slučaju uputstva za uporabu, održavanje iste i instalacija ostaju nepromijenjena.

! Važno je sačuvati ovaj priručnik da biste ga mogli konzultirati u svakom trenutku. U slučaju da prodate ovaj proizvod, poklonite ili da se preselite uvjerite se da on bude uvijek zajedno sa proizvodom.

! Pažljivo pročitajte uputstva: u njima se nalaze važne informacije o instalaciji, uporabi i sigurnosti.

! Ne izvršavajte nikakve mehaničke ili električne varijacije (izmjene) na proizvodu ili na cijevima za izbacivanje.

Napomena: Pojednosti koje su označene znakom "(*)" su opcionalni pribor koji se daje samo s određenim modelima ili pojednostosti koje se ne prilažu jer ih trebate kupiti.



Upozorenja

Pozor! Ne priključujte aparat na električnu mrežu sve dok niste kompletno završili sa instaliranjem.

Prije bilo kakvog čišćenja ili održavanja, iskopčajte kuhinjsku napu s električne mreže vadeći utikač ili isključujući opći kućni prekidač/skopku.

Ovaj aparat nije namijenjen uporabi od strane djece ili osoba koje imaju smanjene fizičke, mentale ili osjetne sposobnosti, i kojima nedostaje iskustva i saznanja osim ako oni nisu nadgledani i obučeni kako upotrebljavati aparat od osoba koje su odgovorne za njihovu sigurnost.

Trebate paziti na djecu da se ne igraju s aparatom.

Na upotrebljavajte nikada kuhinjsku napu bez da je pregrada ili mrežica pravilno montirana!

Ne upotrebljavajte NIKADA napu kao podlogu na koju ćete polagati predmete ukoliko to nije jasno naglašeno.

Prostorija treba imati dovoljno provjetravanje, kada je kuhinjska napa upotrebljavana istovremeno s drugim aparatima na plinski pogon ili na drugo gorivo.

Zrak koji se usisava ne smije biti proveden u cijev koja se koristi za izbacivanje dimova koje proizvode ostali aparati na plinski pogon ili drugo gorivo.

Strogo se zabranjuje pripremanje hrane na plamenu ispod nape.

Korištenje nekontroliranog plamena je štetno za filtre te može izazvati požar, u svakom slučaju bi ga trebalo izbjegavati.

Držite pod kontrolom postupak pri prženju kako biste izbjegli da se pregrijano ulje zapali.

Neki dijelovi se mogu znatno zagrijati kada se koriste zajedno sa aparatima za kuhanje.

Što se tiče tehničkih mjera kojih se treba pridržavati s obzirom na dimove, strogo se pridržavajte pravilnika nadležnih lokalnih vlasti.

Kuhinjska napa se treba često čistiti i prati i izvana i iznutra

(BAREM JEDANPUT NA MJESEC, poštivajte sve ono što je navedeno u uputstvima za održavanje koje donosi ovaj priručnik).

Ne poštivanje propisa o čišćenju nape i zamjene i čišćenja filtra povećava opasnost od požara.

Ne upotrebljavajte niti ostavljajte kuhinjsku napu bez da ste pravilno montirali lampe jer postoji rizik od električnog udara.

Otklanjamo bilo kakvu odgovornost radi eventualnih neprilika, štete ili požara koje bi mogao izazvati aparat a koje proizlaze iz nepoštivanja uputstava koje donosi ovaj priručnik.

Ovaj aparat je označen u skladu s Europskim pravilima 2002/96/EC, Waste Electrical and Electronic Equipment (WEEE).

Proverite jeste li odveli na otpad ovaj proizvod u skladu s lokalnim pravilima, korisnik doprinosi sprečavanju i uklanjanju eventualnih negativnih posljedica za okolinu i za zdravlje.



Ovaj simbol  na proizvodu ili na dokumentaciji koja ga prati govori da ovaj proizvod ne smije tretiran kao ostali kuhinjski otpad nego treba biti odveden na odgovarajući sabirni centar gdje se odbacuju električni i elektronski uređaji. Odbacite takve uređaje tako da se pridržavate lokalnih pravila za uklanjanje otpadaka. Za dobijanje daljnjih informacija o odbacivanju ovakvih aparata, obratite se lokalnim uredima, sabirnim mjestima za sakupljanje otpada ili trgovini u kojoj ste kupili ovaj proizvod.

Korištenje

Kuhinjska napa je napravljena kako bi se koristila u usisnoj verziji s vanjskim pražnjenjem (evakuacijom) ili pomoću filtra koji kruži u unutrašnjosti prostorije.

Verzija za isisivanje

Napa posjeduje gornji izlaz zraka **B** za odvođenje plinskih para prema vani (odvodna cijev i pričvršne objemice se ne dostavljaju).

Pozor! Ako napa ima ugljeni filter, treba ga skinuti.

Filtracijska verzija

U slučaju da je nemoguće izbaciti paru i dimove proizvedene kuhanjem prema vani, možete upotrijebiti napu u **filtracijskoj verziji** montirajući aktivni karbonski filter i skretač **F** na ležištu (kvaka) **G**, dimovi i para se pročišćavaju preko gornje mrežice ili pregrade **H** pomoću ispušne cijevi povezane s izlazom gornjeg zraka **B** i s karikom za povezivanje koja je montirana na skretaču **F** (ispušna cijev i ovoji za pričvršćivanje nisu priloženi).

Pozor! Ako napa nema ugljeni filter, treba ga naručiti i montirati prije uporabe nape.

Modeli bez motora za usisivanje funkcioniraju samo u usisnoj verziji i trebaju biti povezani sa vanjskom jedinicom za usisivanje (koja nije priložena).

Uputstva o povezivanju su priložena s vanjskom usisnom cjelinom.

Postavljanje

Minimalna udaljenost između podloge za posude na uređaju za kuhanje i najnižeg dijela kuhinjske nape ne smije biti niža od 50cmkda se radi o električnim štednjacima ,a 65cmu slučaju plinskih štednjaka ili mješovitih.

Ukoliko uputstva za instalaciju aparata na plin govore da je potrebno održavati veću udaljenost, trebate ih se pridržavati.



Povezivanje s električnom strujom

Napon mreže treba odgovarati naponu koji je naveden na etiketi karakteristika koji se nalazi u unutrašnjosti kuhinjske nape. Ukoliko ima utikač, povežite kuhinjsku napu s jednim utikačem koja je u skladu s propisima na snazi i koji je postavljen na pristupačnom mjestu čak i nakon instalacije. Ako nije opremljen utikačem (direktno povezivanje s mrežom) ili utikač nije postavljen na pristupačnom mjestu, čak i nakon instalacije postavite dvopolan prekidač koji je u skladu s propisima i koji osigurava kompletno iskopčavanje s mreže u uvjetima kategorije br.3 o previsokom naponu , u skladu s pravilima o instalaciji.

Upozorenje! Prije nego što ponovno povežete kružni put kuhinjske nape s napajanjem mreže te provjerite pravilno funkcioniranje , uvijek dobro kontrolirajte je li kabl mreže bio pravilno montiran.

Montaža

Prilažemo kuhinjsku napu u dvije varijante: zidni model ii stropni model (Otok).

Prije nego što počnete s postavljanjem:

- Provjerite da li proizvod koji ste kupili ima dimenzije koje su prikladne zoni koju ste odabrali.
- Uklonite aktivni/e karbonski/e filter/e ukoliko je/su priložen/i (vidi i paragraf koji se odnosi na to). On/i se treba/ju ponovo montirati samo ukoliko koristite kuhinjsku napu u verziji koja filtrira.
- Provjerite da se u unutrašnjosti nape ne nalaze(radi praktičnijeg prijevoza opremni materijal (na primjer vrećice s vijcima, garancije itd) , to eventualno uklonite i sačuvajte.
- Ukoliko je moguće razdvojite i uklonite namještaj koji je ispod ili u blizini zone na koju se postavlja kuhinjska napa kako bi se olakšao pristup stropu ili zidu na koji se postavlja napa. Ukoliko to nije moguće, zaštitite na najbolji mogući način namještaj i sve ono što bi moglo biti oštećeno prilikom postavljanja nape. Izaberite ravnu površinu i pokrijte je zaštitnim pokrivačem jer ćete tamo prisloniti kuhinjsku napu i opremni materijal.
- Uvjerite se da se u blizini zone u kojoj će instalirati kuhinjsku napu (u zoni u kojoj je moguć pristup i kad ste završili s montiranjem nape) nalazi i utikač za struju i da je moguće povezati se s uređajem za izbacivanje dimova vani (samo Usisna verzija).
- Obavite sve potrebne zidarske radove (na primjer: instaliranje jednog utikača za struju i/ili otvora za prolazak ispušne cijevi).

Kuhinjska napa ima komadiće za pričvršćivanje koji su prikladni za skoro sve zidove ili stropove. Pored svega toga je

potrebno se obratiti kvalificiranom stručnjaku koji će utvrditi prikladnost materijala vrsti zida ili stropa. Zid ili strop treba biti dovoljno čvrst kako bi podnio težinu kuhinjske nape.

Instaliranje stropnog modela (Otok)

Slike 5-6-7

1. Regulirajte protezanje strukture koja pridržava kuhinjsku napu jer će od toga ovisiti finalna visina kuhinjske nape.
Napomena: U pojedinim slučajevima gornji dio strukture za pridržavanje je pričvršćen na donji dio sa jednim ili dva vijka, eventualno to provjerite i u tom slučaju uklonite ih istovremeno kako biste omogućili reguliranje strukture za pridržavanje.
2. Pričvrstite oba dijela strukture sa sve ukupno 16 vijaka (4 za svaki kut).
Nanesite na gornji dio, po veličini većoj od minimalne, 1 ili 2 kvake (s obzirom na ono što vam je priloženo) kako biste istu pojačali.
Napomena: radi motiva koji su u svezi sa prijevozom 1 kvaka može biti privremeno pričvršćena sa dva vijka na strukturu, ako je tako premjestite je u željeni položaj i dovršite pričvršćivanje sa 6 dodatnih vijaka.
Nastavite kako slijedi:
 - a. Lagano raširite kvake koje trebate pričvrstiti na način da ih možete namjestiti na vanjski dio strukture.
 - b. Postavite kvaku za pojačanje odmah iznad mjesta pričvršćivanja dvaju dijelova strukture i pričvrstite sa sve ukupno 8 vijaka (2 za svaki kut).Ukoliko je priložena, pričvrstite i drugu kvaku za pojačanje na mjesto koje je jednako udaljeno od prve kvake za pojačanje i gornjeg dijela strukture, pričvrstite je sa 8 vijaka (2 za svaki kut).
Napomena: u trenutku postavljanja i pričvršćivanja kvake/a za pojačanje provjerite da ove ne onemogućuju pravilno pričvršćivanje cijevi za izbacivanje (usisna verzija) ili skretača (filtracijska verzija).
3. Zakačite kuhinjsku napu za strukturu, kontrolirajte jeste li perfektno zakačili – da biste zakačili kuhinjsku napu za površinu zavijte odlučno 16 vijaka (4 za svaki kut).
4. Na okomitoj površini poklopcu kuhala, nanesite shemu za bušenje stropa (centar sheme se treba perfektno poklopiti sa centrom kuhala a bočni dijelovi trebaju biti paralelni sa bočnim dijelovima kuhala – strana sheme na kojoj se nalazi natpis FRONT odgovara strani na kojoj se nalazi kontrolna ploča). Pripremite za električno povezivanje.
5. Probušite kako je prikazano (6 rupa za 6 malih drvenih umetaka na zid- 4 mala drvena umetka za zakačivanje), zavijte 4 vijka na vanjske rupe ostavljajući prostor između glave vijka i stropa od otprilike 1cm.
6. Zakačite strukturu za strop s 4 vijka (pogledaj postupak 4).
7. Zavijte odlučno 4 vijka.
8. Ubacite i zavijte odlučno ostala 2 vijka u rupe (sa zadatkom sigurnosnog pričvršćivanja) koje su ostale slobodne (prazne).
9. Ubacite cijev za izbacivanje u unutrašnjost strukture i povežite ga sa karikom za spajanje u prostoru gdje se nalazi motor (cijev za izbacivanje i ovjači za

- pričvršćivanje nisu priloženi). Cijev za izbacivanje treba biti dovoljno duga kako bi dovela do vanjskog prostora (Usisna verzija) ili do skretača F (Filtracijska verzija).
- 10. Samo za filtracijsku verziju :** montirajte skretač F na strukturu i pričvrstite ga sa 4 vijaka na prikladnu kvaku, na kraju povežite cijev za izbacivanje sa karikom za spajanje koja se nalazi na skretaču.
 - 11.** Obavite električno povezivanje sa kućnom električnom mrežom, trebate uključiti napajanje strujom tek nakon što ste završili instaliranje .
 - 12.** Nanesite matice zavrtnja koje su opremljene i kvakama za pričvršćivanje u unutrašnjost dijela gornjih i donjih kamina i to točnije na mjesta gdje se nalaze pravokutne rupice , sve ukupno trebate montirati 14 matica zavrtnja.
 - 13.** Prekopite dva gornja dijela kamina tako da pokriju strukturu na način da rupe koje se nalaze na dijelovima su postavljene jedna na istoj strani kontrolne ploče komandi , a druga na suprotnoj strani .
Zavijte dva dijela sa 8 vijaka (4 na svakoj strani- pogledajte također shemu nacrtu za spajanje dvaju dijelova).
 - 14.** Pričvrstite za strukturu skup gornjih kamina, u blizini stropa, sa dva vijka (jedan za svaku stranu).
 - 15.** Prekopite dva donja dijela kamina kako bi pokrili strukturu, upotrijebite 6 vijaka (3 za svaku stranu a pogledajte i shemu nacrtu za spajanje dvaju dijelova).
 - 16.** Stavite donji dio kamina na odgovarajuće mjesto kako bi kompletno pokrila prostor u kojem se nalazi motor i kutije za električno povezivanje, i pričvrstite sa dva vijka iz unutrašnjosti kuhinjske nape.
 - 17.** Nanesite 2 pokrivača (priložene s opremom) kako biste pokrili mjesta za pričvršćivanje dijelova donjeg kamina (**UPOZORENJE! POKRIVAČI ZA DONJI DIO KAMINA SU PREPOZNATLJIVI JER SU UŽI I NISU DUBOKI**).
Širi i dublji pokrivači su oni koji se koriste za gornji kamin, oni se režu po mjeri.
 - 18.** Uključite napajanje električnom strujom tako da aktivirate centralnu električnu kontrolnu ploču i kontrolirajte pravilno funkcioniranje kuhinjske nape.

Instaliranje zidnog modela

Kada je komad za zaštitu od pare priložen odvojeno, treba se pričvrstiti kao na **Slici a,b**.

Kutija za električno povezivanje se pričvršćuje kao na **Slici c,d,e**.

SI. 9

- 1.** Pomoću jedne olovke, nacrtajte jednu liniju na zidu, sve do stropa, a ona treba odgovarati srednjoj liniji tako da će vam to olakšati postupak instaliranja.
- 2.** Nanesite shemu za bušenje na zid: okomita srednja linija odštampana na shemi za bušenje treba potpuno odgovarati srednjoj liniji koja je nacrtana na zidu , osim toga donji rub sheme za bušenje treba odgovarati donjem rubu kuhinjske nape.
- 3.** Probušite kako je prikazano na slici , ubacite mali komadić drveta na zid i zavijte dva vijka na gornje rupe, ostavljajući prostor između glave vijka i zida od otprilike 1cm.

Napomena: Načinite uvijek sve rupe koje se nalaze na nacrtu: 2 gornje su potrebne kako bi se zakačila kuhinjska napa dok su donje rupe (obično 1 centralna ili više bočnih) potrebne za definitivno pričvršćivanje i za sigurnosno pričvršćivanje.

- 4.** Stavite drvene komadiće za potporu kamina „G“ na zid koji se prisanja na strop, koristite drvene komadiće za potporu kamina kao shemu za bušenje (ukoliko postoji, mala rupa koja se nalazi na potpornom dijelu se treba poklopiti sa linijom koju ste prethodno nacrtali na zidu) i označite olovkom 2 rupe, načinite rupe i ubacite drvene komadiće.
- 5.** Pričvrstite kvaku za potporu kamina na zid sa 2 vijka.
- 6.** Objesite kuhinjsku napu o 2 gornja vijka (pogledajte fazu instalacije 3).
- 7.** Ubacite i zavijte u donju/e rupu/e vijke(i matice !) za definitivno pričvršćivanje (**OBAVEZNO !!**) zatim , nakon što ste kontrolirali strukturu kuhinjske nape, **STEGNITE SVE VIJKE** i donje i gornje.

Napomena: donja mjesta za pričvršćivanje su vidljiva kada uklonite filtre za uklanjanje masnoće koji se nalaze bočno i/ili u centru kuhinjske nape (u ovom posljednjem slučaju nakon što ste uklonili okvir karbonskog filtra ako postoji).

U svakom slučaju savjetujemo da koristite, kada su vam na raspolaganju, bočne rupe kako biste povećali stabilnost kuhinjske nape.

- 8.** Provedite povezivanje cijevi (cijev i ovoji za pričvršćivanje nisu priloženi, to je potrebno da sami kupite) za izbacivanje dimova sa karikom za povezivanje koja je postavljena iznad cjeline motora za usisivanje.
Drugi kraj cijevi se treba povezati sa uređajem za izbacivanje dimova prema vanjskom prostoru u slučaju da koristite napu u usisnoj verziji. U slučaju da želite koristiti kuhinjsku napu u filtracijskoj verziji, pričvrstite drvene komadiće za potporu kamina **G** skretač **F** i povežite drugi kraj cijevi sa karikom za povezivanje koja se nalazi na skretaču **F**.
- 9.** Obavite električno povezivanje.
- 10.** Stavite kamine i pričvrstite ih gore sa 2 vijka (**10a**) na drvene komadiće za potporu kamina „G“ (**10b**).
- 11.** Kličite sa donjim dijelom kamina sve dok ne pokrijete kompletno usisni dio i sve dok ga ne ubacite na njemu pripadajuće mjesto iznad kuhinjske nape.
Ponovo montirajte okvir karbonskog filtra i karbonski/e filter/e te provjerite pravilno funkcioniranje kuhinjske nape.

Funkcioniranje

Upotrebljavajte veću brzinu u slučaju velikog prisustva pare u kuhinji. Savjetujemo da uključite usisavanje 5 minuta prije nego što počnete s kuhanjem i da ostavite da djeluje nakon što ste završili s kuhanjem za još otprilike 15 minuta.

Model upravljačke konzole s četiri tipke

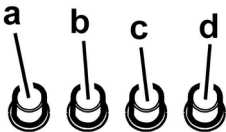

- Prekidač za svjetlo uključí /isključí ON/OFF.
- Prekidač isključí OFF/ brzina 1
- Odabir brzine 2
- Odabir brzine 3

Model sa tastaturom koja ima 5 tipaka

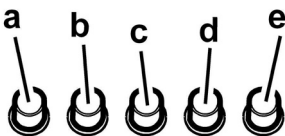

- Prekidač za svjetlo uključí/isključí ON/OFF.
- Prekidač isključí OFF motor
- Odabir brzine 1 (u slučaju slabog prisustva pare i/ili dima)
- Odabir brzine 2 (u slučaju osrednjeg prisustva pare i/ ili dima)
- Odabir brzine 3 (u slučaju velikog prisustva pare i/ili dima)

Održavanje

Upozorenje! Prije bilo kakvog postupka čišćenja ili održavanja, iskopčajte kuhinjsku napu od napajanja strujom na način da izvadite utičnicu ili isključite opći prekidač kuće.

Čišćenje

Kuhinjska napa se treba često čistiti (barem isto tako često kao i filteri za uklanjanje masnoće), u unutrašnjosti i izvana. Koristite ovlaženu krpu s neutralnim deterdžentima u tekućem stanju.

Izbjegavajte uporabu proizvoda koji bi mogli grebati.

NE KORISTITE ALKOHOL!

Pozor: Nepoštivanje pravila o čišćenju aparata i pravila o zamjeni filtera povećava rizik od požara. Stoga se preporučuje poštivanje sugeriranih uputstava.

Otklanjamo bilo kakvu odgovornost za eventualne kvarove na motoru, požar izazvan neodgovarajućim održavanjem ili nepoštivanjem navedenih upozorenja.

Filter za masnoću

Zadržava čestice masnoće koje se stvaraju prilikom kuhanja.

Taj filter morate čistiti jednom mjesečno, upotrijebivši neagresivne deterdžente, bilo ručno ili u stroju za pranje posuđa, u kojem slučaju morate izabrati program pranja s kratkim ciklusom i na niskoj temperaturi.

Ako ga perete u stroju za posuđe, možda ćete opaziti manju promjenu ili gubitak boje, što ni u kom slučaju ne utječe na učinkovitost filtra.

Da biste skinuli filter za uklanjanje masnoće povucite ručicu na opruge koja se otkvači.

Slika 2

Karbonski filter (samo za filtracijsku verziju)

Slika 3

Zadržava neugodne mirise koji se stvaraju prilikom kuhanja.

Zasićenje karbonskog filtra se pojavljuje poslije manje-više produžene uporabe s obzirom na tip kuhinje i na urednost u čišćenju filtera za uklanjanje masnoće. U svakom slučaju je potrebno zamijeniti kartušu barem svaka četiri mjeseca. NE može se niti oprati, niti obnoviti.

Pomaknite okvir koji pridržava filter i okrenite za 90° okrugle drške (g) koji ga pričvršćuju za kuhinjsku napu.

Ubacite karbonski madraščić (i) unutar okvira (h) i ponovo sve montirajte u za to određeno mjesto (j).

Moguće je upotrebljavati i karbonski filter koji se ne može prati niti regenerirati, zamijenite ga svaka 3-4 mjeseca.

Okvir i madraščić karbonskog filtra su spojeni, eventualni okvir dan s napom se ne smije koristiti.

Koristite tako da ubacite na odgovarajuće mjesto i pričvrstite koristeći prikladne sprave.

Zamjena Lampe

Iskopčajte aparat s električne mreže.

Pozor! Prije nego što dodimete lampe provjerite jesu li se ohladile.

Slika 4

- Izvadite zaštitni dio koristeći se malim zavijačem ili sličnim priborom kao polugom.
- Zamijenite oštećenu lampu. Koristite samo halogene lampe od 12V -20W maks - G4, i pripazite da ih ne dirate rukama.
- Stavite na mjesto zaštitni dio (ako ste dobro učvrstili, čut ćete prasak).

Ako vam ne bude funkcionirala rasvjeta, kontrolirajte jeste li pravilno stavili lampu prije nego što pozovete tehnički servis

Výrobce odmítá převzít jakoukoliv odpovědnost za případné závady, škody nebo vznícení digestoře, které byly způsobeny nedodržáním těchto předpisů. Digestoř byla projektována k výlučné domácímu použití.

Digestoř může mít odlišný vzhled od ilustrací na výkresech této příručky, nicméně návod k použití, údržba a montáž zůstávají nezměněny.

! Je důležité uchovat si tuto příručku, abyste ji mohli konzultovat v jakémkoliv okamžiku. V případě prodeje, postoupení či stěhování si zajistěte, aby zůstala společně s přístrojem.

! Přečtete si pozorně návod: obsahuje důležité informace o instalaci, užití a bezpečnosti.

! Neměňte elektrickou či mechanickou úpravu výroku nebo vývodního zařízení.

Poznámka: detaily označené symbolem “(*)” jsou volitelné doplňky, dodávané pouze pro některé modely nebo součástky, které je nutné dokoupit.



Výměna žárovek

Pozor! Nenapojte přístroj na elektrickou síť, dokud nebyla zcela dokončena jeho instalace.

Před provedením jakéhokoliv úkonu čištění nebo údržby, je třeba odpojit kryt od elektrické sítě tak, že se odpojí od zásuvky nebo vypnutím hlavního vypínače obytné jednotky.

Při všech instalačních a údržbových pracích používejte pracovní rukavice.

Přístroj není určen k používání pro děti nebo pro osoby se sníženými fyzickými, smyslovými nebo mentálními schopnostmi, které s ním nemají zkušenost a neznají ho. Tyto osoby můžou s přístrojem zacházet pouze tehdy, kdy jsou pod dohledem odborného personálu nebo jsou speciálně vyškoleny k jeho použití osobou odpovědnou za jejich bezpečnost.

Děti musí být pod dohledem, aby si s přístrojem nehrály.

Nikdy nepoužívejte kryt bez správně namontované mřížky!

Kryt nesmí být NIKDY používán jako odkládací plocha. Může se tak stát pouze ve specificky uvedených případech.

Místnost musí být vybavena dostatečnou ventilací, v případě, že je kuchyňský kryt používán současně s jinými přístroji s plynovým spalováním nebo spalováním jinými palivy.

Odsávaný vzduch nesmí být odváděn do odvodu používaného pro odpad kouřů z přístrojů na plynové spalování nebo spalování jiných paliv.

Je přísně zakázáno vařit jídla s volným plamenem pod krytem. Použití otevřeného plamene je škodlivé pro filtry a může se stát příčinou požárů, je tedy třeba se mu vyhnout v každém případě.

Smažení je třeba provádět pouze za stálé kontroly, aby nenastala situace, kdy se olej přehřeje a dojde k jeho vznícení.

Přístupné části se mohou značně rozpálit, pokud jsou používány současně s varným zařízením.

Pokud se týká technických a bezpečnostních opatření, která je třeba zaujmout při odvádění kouře, je třeba úzce dodržovat normy místních odpovědných orgánů.

Kryt je třeba často čistit jak vnitřně, tak z vnějšku (ALESPOŇ JEDNOU ZA MĚSÍC), je třeba v každém případě dodržovat vše, co je uvedeno v návodu k údržbě popsaném v tomto manuálu).

Nedodržování norem čištění krytu a výměny a čištění filtrů se může stát příčinou požárů.

Nepoužívejte či nenechávejte digestoř bez řádně nastavených svídek a nevystavujte se tak nebezpečí elektrického výboje.

Výrobce se zříká jakékoliv odpovědnosti za eventuelní nepříjemnosti, škody nebo požáry způsobené na přístroji, které jsou následkem nedodržování pokynů uvedených v tomto manuálu.

Tento spotřebič je označený v souladu s evropskou směrnicí 2002/96/ES o likvidaci elektrického a elektronického zařízení (WEEE). Zajištěním správné likvidace tohoto výrobku pomůžete zabránit případným negativním důsledkům na životní prostředí a lidské zdraví, k kterým by nevhodnou likvidací tohoto výrobku mohlo dojít.



Symbol  na výrobku nebo na dokumentech přiložených k výrobku udává, že tento spotřebič nepatří do domácího odpadu. Spotřebič je nutné odvézt do sběrného místa pro recyklaci elektrického a elektronického zařízení.

Likvidace musí být provedena v souladu s místními předpisy o ochraně životního prostředí, které se týkají likvidace odpadu. Podrobnější informace o zpracování, rekuperaci a recyklaci tohoto výrobku zjistíte u příslušného místního úřadu, služby pro likvidaci domovního odpadu nebo v obchodě, kde jste výrobek zakoupili.

Použití

Digestoř je možné použít s odsáváním mimo místnost, nebo s recirkulačním filtrem pro čištění vzduchu v místnosti.

Odsávací verze

Digestoř je vybavena vzduchovým vývodem **B** pro odvod kuchyňských par ven z odvětrávaného prostoru – odtahová verze. (Potrubí pro odtah par není součástí vlastní digestoře).

Pozor! Jestliže je digestoř vybaven uhlíkovým filtrem, je třeba ho odstranit.

Filtrující verze

Jestliže není možné páry pohlcované digestoří odvádět pomocí potrubí ven z místnosti, lze použít stejný typ digestoře ve filtrační verzi. V tomto případě musí být nainstalován do digestoře uhlíkový filtr a na držák **G** připevněna vzduchová rozbočka **F**. Pomocí potrubí připojeného do vzduchového vývodu **B** jsou odváděné páry vedeny do vzduchové rozbočky **F**. Oba spoje jsou jištěny páskou se sponou. Přefiltrované páry jsou poté přes mřížky **H** vráceny zpět do místnosti. (Potrubí pro vedení par a pásky se sponou nejsou součástí dodávky vlastní digestoře).

Pozor! Jestliže digestoř není vybaven uhlíkovým filtrem, musí být objednan a namontován před užitím přístroje.

Modely bez sacího motoru jsou dodávány pouze v odtahové verzi a musí být napojeny na externí odsávání. (Není součástí dodávky).

Návod na propojení je uveden spolu s periferní odsávací jednotkou.

Instalace

Minimální vzdálenost mezi podporou nádoby na varné ploše a nejnižší částí digestoře nesmí být menší než 50cm v případě elektrických sporáků 65cm v případě plynových či smíšených sporáků.

Pokud návod na instalaci varného zařízení na plyn doporučuje větší vzdálenost, je třeba se tímto pokynem řídit.



Elektrické připojení

Síťové napětí musí odpovídat napětí uvedenému na štítku s charakteristikami umístěnému uvnitř krytu. Pokud je kryt vybaven přípojkou, stačí jej zapojit do zásuvky odpovídající stávajícím normám, která se nachází ve snadno dosažitelném prostoru i po provedené montáži. Pokud kryt není vybaven přípojkami (přímé připojení k síti) nebo se zásuvka nenachází ve snadno dosažitelném prostoru i po provedené montáži, je třeba použít dvojpólový vypínač odpovídající normám, který zaručí úplné odpojení od sítě v podmínkách kategorie přepětí III, v souladu s pravidly instalace.

Pozor! Dříve než opět napojíte obvod digestoře na síťové napájení a ověříte správné fungování, zkontrolujte si vždy, že síťový kabel byl správně namontován.

Instalace

Digestoř je dodáván ve dvou verzích: model montovaný na stěnu a model pro strop (Ostrov).

Před zahájením instalace:

- Zkontrolujte, zda má zakoupený výrobek vhodné rozměry pro zvolený prostor instalace.
- Odložte filtr/y s aktivním uhlím – jsou-li dodány (viz příslušný odstavec). Je třeba je namontovat zpět v případě, že hodláte používat odsavač ve filtrační verzi.
- Zkontrolujte, zda se uvnitř odsavače nenachází (z přepravních důvodů) materiál příslušenství (například sáčky se šrouby, záruky atd.), případně je vyjměte a uschovejte.
- Pokud je to možné, odpojte a odstraňte nábytek nacházející se pod a kolem prostoru instalace za účelem získání lepšího přístupu ke stropu/stěně, na který/ou má být odsavač nainstalován. Dále je třeba v rámci možnosti co nejlépe ochránit nábytek a všechny součásti potřebné pro instalaci. Zvolte si rovný povrch a pokryjte jej ochrannou fólií, na kterou uložíte odsavač a součásti příslušenství.
- Dále zkontrolujte, zda je v blízkosti prostoru instalace odsavače (v prostoru přístupném i po montáži odsavače) dostupná zásuvka elektrického rozvodu a zda bude možné provést připojení zařízení na odvádění kouře směrem ven (platí pouze pro odsávací verzi).
- Proveďte všechny potřebné zednické práce (např.: instalaci zásuvky elektrického rozvodu a/nebo realizaci otvoru pro průchod kouřové trubky).

Digestoř je dodáván se speciálními hmoždinkami, které jsou

vhodné pro zavěšení do většiny stropních konstrukcí. Přesto by měl zavěšení provést kvalifikovaný odborný pracovník, který rozhodne, zda jsou tyto hmoždinky vhodné pro místní typ a materiál stropní konstrukce. Zároveň zhodnotí únosnost stropu pro digestoř.

Montáž modelu pro strop (Ostrov)

Obr. 5-6-7

1. Upravte rozpětí podpěrné struktury digestoře, na tomto upravení bude záviset závěrečná výška digestoře.

Poznámka: V některých případech horní sekce kostry je upevněna na dolní sekci 1 či více šrouby, eventuálně si ověřte a současně je vyjměte, abyste umožnili regulaci podpěrné struktury.

2. Upevněte obě sekce struktury celkově 16 šrouby (4 pro každý roh).

Přiložte na horní sekci, pro rozpětí větší než minimum 1 či 2 podpěry (podle vybavení) k k jejímu posílení.

Poznámka: z dopravních důvodů 1 podpěra by mohla být dočasně upevněna 2 šrouby na kostru, eventuálně ji tedy přesuňte do potřebné pozice anebo dokončete její upevnění 6 dodatečnými šrouby.

Za tímto účelem postupujte následovně:

- a. Lehce rozšiřte podpěry tak, že je můžete přiložit na vnější stranu struktury.
- b. Umístěte dodatečnou podpěru nad bod upevnění obou sekcí struktury a upevněte celkově 8 šrouby (2 pro každý roh).

Pokud je součástí vybavení, upevněte druhou dodatečnou podpěru do pozice, která je stejně vzdálená od první dodatečné podpěry a horní strany kostry, upevněte 8 šrouby (2 pro každý roh).

Poznámka: při umísťování a upevňování podpěr/y ověřte si, zda tyto nezabraňují ve snadném upevnění výfukové hadice (odsávací verze) anebo deflektoru (filtrující verze).

3. Zavěste digestoř na kostru, zkontrolujte, zda je dokonale zavěšen, - k zavěšení digestoře na kostru energicky upevněte 16 šroubů (4 pro každý roh).
4. Na vertikále varné plochy přiložte děrovací šablonu ke stropu (střed schématu bude muset odpovídat středu varné plochy a strany budou muset být souběžné se stranami varné plochy – strana schématu s nápisem FRONT odpovídá straně kontrolního panelu). Připravte napojení na elektrickou síť.
5. Vyvrtejte jak vyznačeno (6 otvorů pro 6 moždíků ve stěně - 4 moždíky pro zavěšení) zašroubujte 4 šrouby do vnějších otvorů a ponechte prostor asi 1 cm mezi hlavičkou šroubu a stropem.
6. Zavěste kostru na strop 4 šrouby (viz operaci 4).
7. Zašroubujte energicky 4 šrouby.
8. Vsuňte a zašroubujte energicky další 2 šrouby do otvorů pro bezpečné upevnění, které zůstaly volné
9. Vsuňte výfukovací hadici dovnitř kostry a napojte ji na spojovací prstec motorového prostoru (výfukovací radice a upevňovací proužky nejsou součástí vybavení. Výfukovací radice musí být dostatečně dlouhá tak, aby dosáhla vnější (odsávací verze) anebo deflektoru F (filtrující verze).

10. **Pouze pro filtrující verzi:** namontujte deflektor **F** na kostru a upevněteho 4 šrouby na příslušnou podpěru, a propojte nakonec vřukovací hadici na spojovací prsteneč umístěný na deflektoru
11. Napojte na domácí elektrickou síť, elektrická síť smí být napájena jen po dokončené montáži.
12. Umistěte matice, které jsou vybaveny závěsnými háky dovnitř horních a dolních sekcí komínů kryjících se s obdélníkovými otvory, celkově se musí namontovat 14 matic.
13. Propojte obě horní sekce komínu kryjícího kostru tak, že otvory nacházejících se na sekcích se nacházejí jedna na stejné straně ovládacího panelu a druhá na straně opačné.
Zašroubujte obě sekce 8 šrouby (4 na každé straně – viz schéma na výkresu o propojení obou sekcí).
14. Upevněte na kostru horní komín do blízkosti stropu, a to dvěma šrouby (po každé straně jeden).
15. Propojte obě dolní sekce kóminu kryjící kostru, použijte 6 šroubů (3 po každé straně, viz též schéma výkresu o propojení obou sekcí).
16. Vsuňte dolní sekci komínu do příslušného uložení ke kompletnímu vykrytí motorového prostoru a skříňky s elektrickými obvody a upevněte dovnitř digestoře dvěma šrouby.
17. Přiložte 2 štítky (součást vybavení) ke krytí upevňovacích bodů sekci dolního komínu (POZOR! ŠTÍTKY PRO DOLNÍ KOMÍN SE ROZEZNAJÍ, PROTOŽE JSOU UŽŠÍ A MĚNĚ HLUBOKÉ).
Širší a hlubší štítky se používají pro horní komín, je třeba je řezat na míru.
18. Napojte na elektrickou síť prostřednictvím hlavního elektrického panelu a kontrolujte správné fungování digestoře.

Instalace modelu určeného pro montáž na stěnu

Je-li štít proti parám dodáván rozmontovaný, je třeba ho upevnit jak uvedeno na **Obr. a, b**.

Hlavní rozvodová skříňka je upevněna dle **Obr. c,d,e**.

Obr. 9

1. Tužkou narýsujte čáru na stěně až po strop, odpovídající střednici, což usnadní montážní práce.
2. Umistěte děrovací šablonu na stěnu, vertikální střednice vytištěná na děrovací šabloně se musí kryt se střednicí narýsovanou na stěně, mimo to dolní hrana děrovací šablony se kryje s dolním okrajem digestoře.
3. Vyrvejte jak bylo vyznačeno díry, vsuňte moždicky do stěny a zašroubujte 2 šrouby v horních otvorech a ponechat prostor mezi hlavici šroubu a stěnou, přibližně 1 cm.

Poznámka: Vyrvejte vždy všechny otvory vyznačené na šabloně: 2 horní slouží k zavěšení digestoře, zatímco dolní otvory (povětšinou 1 centrální a nebo více postranních) slouží k definitivnímu upevnění a bezpečnosti.

4. Přiložte podpěru komínů „**G**“ na stěnu přiléhající ke stropu, použijte podpěru pro komíny jako schéma

děrování (pokud existuje, malý otvor na podere se musí kryt s dřive vyznačenou čarou una stěně) a vyznačte tužkou 2 otvory, vsuňte 2 moždicky.

5. Upevněte podpěru na podporu komínů na stěnu 2 šrouby.
6. Zavěste digestoř na 2 horní šrouby (viz instalačnífázi v 3).
7. Vsuňte a vyvrtejte do otvoru/otvorů šrouby (a matice/matice) pro definitivní upevnění (**POVINNÉ!!**) pak po kontrole umístění digestoře **ZAŠROUBUJTE VŠECHNY** dolní a horní **ŠROUBY**.

Poznámka: upevňovací dolní body jsou viditelné po vyjmutí filtrů proti masťotám a nacházejí se na stranách a/nebo uprostřed digestoře (v tomto případě po odstranění rámu filtru s uhlíkem pokud existuje).

V každém případě se doporučuje používat, pokud jsou k dispozici, postranní otvory ke zvýšení stability digestoře.

8. Napojte hadici (radice a těsnící proužky nejsou součástí vybavení, je třeba je koupit) pro výfuk dýmů, na propojovací proužek nad odsávacím motorem.
Druhá koncovka radice musí být napojena na zařízení na vypuzování dýmů směrem navenek v případě užívání digestoře v odsávací verzi. V případě, že se bude žádat použití digestoře ve filtrující verzi, upevněte na podpěru komínů **G** deflektor **F** a propojte další koncovku radice na propojovací prsteneč umístěný nad deflektorem **F**.
9. Napojte na elektrickou síť.
10. Přiložte komíny a upevněte je nahoře 2 šrouby (**10a**) na podpěru komínů „**G**“ (**10b**).
11. Nechte sklouznout dolní sekci komínu ke kompletnímu zakrytí odsávacího agregátu až do vsunutí do příslušného uložení nad digestoř.

Namontujte zpět rámeč uhlíkového filtru a filtr/y proti masťotám a zkontrolujte dokonalé fungování digestoře.

Provoz

V případě velmi intenzivní koncentrace kuchyňských par použijte maximální sací výkon. Doporučuje se zapnout digestoř 5 minut před zahájením vaření a vypnout ji cca 15 minut po ukončení vaření.

Model s ovladačem s 4 tlačítky

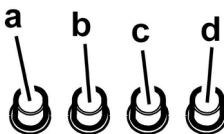

- a. spínač osvětlení ON/OFF.
- b. vypínač OFF/rychlost 1
- c. volba rychlosti 2
- d. volba rychlosti 3

Model s ovládacím panelem s 5 tlačítky

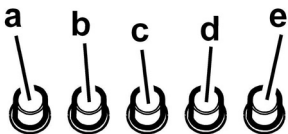

a. zapnutí/vypnutí osvětlení

b. vypnutí motoru

Sací výkon:

c. - minimální; d. – střední; e. - maximální

Údržba

Pozor! Před jakoukoliv operací čištění či údržby odpojte digestoř od elektrické sítě, vyjměte zátrčku anebo vypněte hlavní spínač bytu.

Čištění

Digestoř musí být často čistěna, jak uvnitř tak zevně (alespoň stejně často jako je prováděna údržba filtrů proti mastnotám). Pro čištění je třeba použít látku navlhčenou denaturovaným líhem anebo neutrálními tekutými čistícími prostředky. Nepoužívejte prostředky obsahující brusné látky.

NEPOUŽÍVEJTE ALKOHOL!

Pozor: nedodržení norem čištění přístroje a vyměňování filtrů by mohlo vést k požárům. Doporučujeme tedy dodržovat návod k použití.

Výrobce odmítá jakoukoliv zodpovědnost za škody na motoru, požáry způsobené nesprávnou údržbou či nedodržením výše uvedeného upozornění.

Tukový filtr

Zadržuje částice tuku uvolňující se při vaření.

Tukový filtr se musí 1 x do mísicе vyčistit .

Je možné jej čistit ručně jemným mycím prostředkem nebo v kuchyňské myčce při nejnižší teplotě a kratším programu.

Demontáž tukového filtru je znázorněna - zatlačte na západku filtru.

Obr. 2

Filtr s aktivním uhlíkem (jen u filtrační verze)

Obr. 3

Tento filtr pohlcuje nepříjemné pachy vznikající při vaření.

Saturace filtru s uhlíkem nastane po více či méně dlouhém užití, tj. závisí na typu kuchyně a pravidelném čištění filtru proti mastnotám. V každém případě je nutné nahradit patronu maximálně jednou za 4 měsíce.

NEMŮŽE být umýván či regenerován.

Pro demontáž filtru pootočte fixační šroubek rámu o 90° (g).

Novou vložku s aktivním uhlíkem (i) vsuňte do rámu (h) a vše namontujte zpět na odpovídající místo.

Je možné používat tradiční typ filtru s uhlíkem, který nelze mýt či obnovit, a který je třeba vyměňovat jednou za 3-4 měsíce.

Rámec a pěnovka filtru s uhlíkem jsou společně svařeny, eventuální rámec dodaný s digestořmi se tedy nemá používat.

Před užitím je třeba ho umístit do příslušného uložení a upevnit prostřednictvím příslušných zařízení.

Výměna žárovek

Odpojte přístroj z elektrické sítě.

Pozor! Dříve než se dočnete svítidel si ověřte že vychladla.

Obr. 4

1. Vyjměte ochranu jemným vypáčením pomocí malého šroubováku či podobného nástroje.

2. Vyměňte poškozenou žárovku.

Použijte pouze halogenová svítidla o výkonu 12V - 20W max - G4 a dávejte pozor, abyste se jich nedotýkali rukama.

3. Uzavřete opět stropní lampu (je upevněna na západku)

Jestliže osvětlení nefunguje, dříve než zavoláte servis si ověřte, zda jste správně nasadili žárovky do uložení.

Przy przeprowadzaniu instalacji urządzenia należy postępować według wskazówek podanych w niniejszej instrukcji. Producent uchyla się od wszelkiej odpowiedzialności za uszkodzenia wynikłe na skutek instalacji niezgodnej z informacjami podanymi w niniejszej instrukcji. Okap został zaprojektowany wyłącznie do użytku domowego. **Okap może różnić się pod względem wyglądu od okapu przedstawionego na rysunkach niniejszej instrukcji, ale zalecenia dotyczące obsługi, konserwacji i montażu pozostają niezmienione.**

- ! Należy zachować instrukcję obsługi aby móc z niej skorzystać w każdej chwili. W przypadku sprzedaży urządzenia lub przeprowadzki, należy upewnić się, że dołączono do niego instrukcję obsługi.
- ! Uważnie zapoznać się z treścią instrukcji obsługi, która dostarcza dokładne informacje dotyczące instalacji, użytkowania i pielęgnacji urządzenia..
- ! Nie dokonywać zmian elektrycznych czy mechanicznych w urządzeniu lub na przewodach odprowadzających.

Uwaga: Elementy oznaczone symbolem "(*)" wchodzą wyłącznie w skład wybranych modeli, w pozostałych przypadkach powinny być zakupione osobno.



Ostrzeżenia

Uwaga! Nie podłączać urządzenia do sieci elektrycznej przed ukończeniem montażu.

Przed wykonaniem jakiegokolwiek czynności czyszczenia lub konserwacji należy odłączyć okap od zasilania, wyjmując wtyczkę z gniazdka lub wyłączając główny wyłącznik zasilania.

Wszelkie czynności montażowe i konserwacyjne wykonywać w rękawicach ochronnych.

Niniejsze urządzenie nie jest przeznaczone do użytku przez osoby (w tym dzieci) o ograniczonych zdolnościach fizycznych, sensorycznych czy umysłowych, a także nieposiadające wiedzy lub doświadczenia w użytkowaniu tego typu urządzeń, chyba, że będą one nadzorowane lub zostaną poinstruowane na temat korzystania z tego urządzenia przez osobę odpowiedzialną za ich bezpieczeństwo.

Dzieci należy pilnować, aby mieć pewność, że nie bawią się urządzeniem.

Nie należy nigdy używać okapu bez prawidłowo zamontowanych filtrów!

Okap nie powinien być NIGDY używany jako płaszczyzna oparcia chyba, że taka możliwość została wyraźnie wskazana. Pomieszczenie, w którym okap jest używany łącznie z innymi urządzeniami spalającymi gaz lub inne paliwo powinno posiadać odpowiednią wentylację.

Zasyrane powietrze nie powinno być odprowadzane do kanału wykorzystywanego do odprowadzania spalin wytwarzanych przez urządzenia gazowe lub na inne paliwo.

Surowo zabrania się przygotowywania pod okapem potraw z użyciem otwartego ognia (flambirowanie).

Użycie otwartego ognia jest groźne dla filtrów i stwarza ryzyko pożaru, a zatem nie wolno tego robić pod żadnym pozorem.

Podczas smażenia należy zachować ostrożność, aby nie

dopuszczać do przegrzania oleju, aby nie uległ samozapaleniu.

Dostępne części mogą ulec znacznemu nagrzananiu, jeżeli będą używane razem z urządzeniami przeznaczonymi do gotowania.

W zakresie koniecznych do zastosowania środków technicznych i bezpieczeństwa dotyczących odprowadzania spalin należy ściśle przestrzegać przepisów wydanych przez kompetentne władze lokalne.

Okap powinien być często czyszczony zarówno na zewnątrz jak i od wewnątrz (PRZYNAJMNIJ RAZ W MIESIĄCU, z zachowaniem wskazówek dotyczących konserwacji podanych w niniejszej instrukcji).

Nieprzestrzeganie zasad dotyczących czyszczenia okapu oraz wymiany i czyszczenia filtrów powoduje powstanie zagrożenia pożarem.

Celem uniknięcia porażenia prądem nie należy używać lub pozostawiać okapu bez prawidłowo zamontowanych żarówek. Producent nie ponosi żadnej odpowiedzialności za ewentualne szkody lub pożary spowodowane przez urządzenie a wynikające z nieprzestrzegania zaleceń podanych w niniejszej instrukcji.

Niniejsze urządzenie posiada oznaczenia zgodnie z Dyrektywą Uniją 2002/96/EC w sprawie zużytego sprzętu elektrycznego i elektronicznego (WEEE).

Zapewniając prawidłowe złomowanie niniejszego urządzenia, przyczynią się Państwo do ograniczenia ryzyka wystąpienia negatywnego wpływu produktu na środowisko i zdrowie ludzi, które mogłoby zaistnieć w przypadku niewłaściwej utylizacji urządzenia.



Symbol  na urządzeniu lub opakowaniu oznacza, że tego produktu nie można traktować jak innych odpadów komunalnych. Należy oddać go do właściwego punktu zbiórki i recyklingu sprzętów elektrycznych i elektronicznych.

Właściwa utylizacja i złomowanie pomaga w eliminacji niekorzystnego wpływu złomowanych urządzeń na środowisko oraz zdrowie. Aby uzyskać szczegółowe dane dotyczące możliwości recyklingu niniejszego urządzenia, należy skontaktować się z lokalnym urzędem miasta, służbami oczyszczania miasta lub sklepem, w którym produkt został zakupiony.

Obsługa

Urządzenie można używać jako wyciąg (odprowadzanie oparów na zewnątrz) bądź jako pochłaniacz (opary są filtrowane i odprowadzane z powrotem do pomieszczenia).

Okap pracujący jako wyciąg

Okap jest zaopatrzony w wyjście powietrza górne **B** do odprowadzania oparów na zewnątrz (rura odprowadzająca i obejmę mocującą nie stanowią wyposażenia okapu).

Uwaga! Jeżeli okap jest wyposażony we wkład węglowy, należy go usunąć.

Okap pracujący jako pochłaniacz

W wypadku, gdyby nie było możliwe wypuszczenie dymu i pary kuchni na zewnątrz, można używać okapu w wersji filtrującej. Montując filtr węgla aktywnego i deflektor F na podstawie (skrzynce) G, dymy i para będą przetworzone przez ruszt podstawowy H poprzez rurę wypustu połączoną przy wyjściu powietrza górnego B i pierścienia łączącego, zamontowanego na deflektorze F (rura wylotu i zaciski mocujące nie są załączone do kompletu wyposażenia).

Uwaga! Jeżeli okap nie jest wyposażony we wkład węglowy, należy go zamówić i zamontować przed przystąpieniem do używania okapu.

Modele okapów, które nie posiadają wentylatora wyciągowego, funkcjonują wyłącznie jako wyciąg i muszą być połączone z urządzeniem wyciągowym (nie zawartym w wyposażeniu).

Wskazówki dotyczące podłączenia są dostarczane razem z zewnętrznym urządzeniem wyciągowym.

Instalacja okapu

Minimalna odległość między powierzchnią, na której znajdują się naczynia na urządzeniu grzejnym a najniższą częścią okapu kuchennego powinna wynosić nie mniej niż 50cm w przypadku kuchenek elektrycznych i nie mniej niż 65cm w przypadku kuchenek gazowych lub typu mieszanego.

Jeżeli w instrukcji zainstalowania kuchni gazowej podana jest większa odległość, należy dostosować się do takich wskazań.



Połączenie elektryczne

Napięcie sieciowe musi odpowiadać napięciu wskazanemu na tabliczce umieszczonej w wewnętrznej części okapu. Jeśli okap jest wyposażony we wtyczkę, należy ją podłączyć do gniazdka zgodnego z obowiązującymi normami i umieszczonego w łatwo dostępnym miejscu, również po zakończonej instalacji.

Jeśli okap nie jest wyposażony we wtyczkę (bezpośrednie podłączenie do sieci) lub wtyczka nie znajduje się w łatwo dostępnym miejscu, również po zakończonej instalacji, należy zastosować znormalizowany wyłącznik dwubiegunowy, który umożliwi całkowite odcięcie od sieci elektrycznej w warunkach nadprądowych kategorii III, zgodnie z zasadami instalacji.

Uwaga! Przed ponownym podłączeniem obwodu okapu do zasilania i sprawdzeniem poprawności jego działania należy się zawsze upewnić, czy przewód zasilający jest prawidłowo zamontowany.

Instalacja okapu

Okap jest dostarczany w dwóch wersjach: model naścienny i model sufitowy (wyspa).

Przed przystąpieniem do instalacji:

- Sprawdzić, czy wymiary zakupionego produktu są stosowne do wybranego miejsca montażu.
- Zdemontować filtr węglowy (*), jeżeli znajduje się na wyposażeniu (patrz odpowiedni rozdział). Filtr należy ponownie zamontować tylko wtedy, gdy okap będzie używany w wersji filtrującej.

- Sprawdzić, czy wewnątrz okapu nie pozostawiono (z powodów związanych z transportem) dodatkowego materiału dostarczanego wraz z urządzeniem (na przykład woreczków z wkrętami (*), karty gwarancyjnej (*) itp), ewentualnie wyjąć je i zachować.
- Jeżeli to możliwe, należy odłączyć i usunąć meble, znajdujące się w obszarze instalacji okapu, po to aby uzyskać łatwy dostęp do sufitu/ściany, na której ma być zamontowany okap. W przeciwnym wypadku należy jak najlepiej zabezpieczyć meble oraz wszystkie części przed przypadkowym uszkodzeniem. Wybrać płaską powierzchnię, na której będzie oparty okap i elementy wyposażenia i przykryć ją folią ochronną.
- Ponadto należy sprawdzić, czy w pobliżu strefy montażu okapu (w miejscu dostępnym również po zamontowaniu okapu) jest dostępne gniazdko wtykowe i czy można podłączyć okap do urządzenia odprowadzającego na zewnątrz opary (tylko w wersji filtrującej). Wykonać wszystkie niezbędne prace murarskie (np.: montaż gniazdka wtykowego i/lub otwór do przejścia przewodu odprowadzającego opary).

Okap jest zaopatrzony w kolki mocujące odpowiednie do większości ścian i sufitów. Konieczne jest jednak zasięgnięcie porady wykwalifikowanego technika, aby upewnić się co do odpowiedniości materiałów w zależności od typu ściany lub sufitu. Ściana lub sufit muszą być odpowiednio mocne, aby utrzymać ciężar okapu.

Montaż modelu sufitowego (wyspa)

Rys. 5-6-7

1. Wyregulować szerokość wspornej konstrukcji okapu, od tej regulacji zależeć będzie końcowa wysokość okapu.
Nota: W niektórych przypadkach górna część kratownicy jest połączona z jej dolną częścią za pomocą 1 lub kilku wkrętów, w takiej sytuacji należy je tymczasowo wyjąć, aby umożliwić wyregulowanie wspornej konstrukcji.
2. Umocować obydwie części stelaża za pomocą 16 śrub (po 4 śruby w każdym kącie).
Dla szerokości większej niż minimalna, należy założyć w górnej części 1 lub 2 wsporniki (w zależności od wyposażenia) celem jej wzmocnienia.
Nota: z powodów transportowych 1 wspornik może być pryzorycznie umocowany do kratownicy za pomocą 2 śrubek, należy go ewentualnie przesunąć na żądaną pozycję lub dokończyć jego montażu za pomocą 6 dodatkowych śrubek.

W tym celu należy postępować jak poniżej:

- a. Lekko poszerzyć wsporniki tak, by można je było zamontować na zewnątrz konstrukcji.
- b. Umieścić wspornik bezpośrednio nad punktem mocowania obwodu części konstrukcji i umocować za pomocą 8 wkrętów (po 2 w każdym kącie).
Jeżeli drugi wspornik znajduje się na wyposażeniu, umocować go w połowie odległości między pierwszym wspornikiem a górną krawędzią kratownicy, umocować za pomocą 8 wkrętów (po 2 w każdym kącie).
Nota: w trakcie pozycjonowania i mocowania wspornika lub wsporników należy sprawdzić czy nie będą one przeszkadzały podczas montażu przewodu spalinowego

- (wersja z wyciągiem) lub deflektora (wersja filtrująca).
3. Umocować okap do kratownicy, sprawdzić poprawność zaczepu – aby umocować okap do kratownicy mocno dokręcić 16 wkrętów (po 4 w każdym kącie).
 4. Na pionowej linii osi płaszczyzny gotowania, należy wzornik wiercenia otworów na suficie (środek wzornika powinien pokrywać się ze środkiem płaszczyzny gotowania, a boki powinny być równoległe do boków płaszczyzny gotowania-bok wzornika z napisem FRONT odpowiada bokowi panelu sterowniczego). Wykonać połączenie elektryczne.
 5. Wywiercić otwory według wskazówek (6 otworów dla 6 kółek - 4 kołki do zaczepienia), wkręcić 4 wkręty do zewnętrznych otworów pozostawiając przestrzeń równą ok. 1 cm między głowicą wkrętu a sufitem.
 6. Zaczepić kratownicę do sufitu za pomocą 4 wkrętów (patrz czynność 4).
 7. Mocno dokręcić 4 wkręty.
 8. Założyć i dokręcić kolejne 2 wkręty w otworach bezpieczeństwa, które pozostały wolne.
 9. Umieścić przewód spalinowy wewnątrz kratownicy i podłączyć go do złącza pierścieniowego oprawy silnika (przewód spalinowy i opaski mocujące nie są na wyposażeniu). Przewód spalinowy powinien być dostatecznie długi, by wyjść na zewnątrz (wersja z wyciągiem) lub osiągnąć deflektor F (wersja filtrująca).
 10. **Dotyczy tylko wersji filtrującej:** zamontować deflektor F na kratownicy i umocować go do stosownego wspornika za pomocą 4 wkrętów, następnie połączyć przewód spalinowy ze złączem pierścieniowym znajdującym się na deflektorze.
 11. Wykonać połączenie do domowej sieci elektrycznej, sieć elektryczna powinna być zasilona tylko po zakończeniu montażu.
 12. Założyć nakrętki wyposażone w zaczepy wewnątrz górnych i dolnych kominów w miejscu prostokątnych otworów, razem należy zamontować 14 nakrętek.
 13. Zakryć kratownicę dwoma górnymi częściami kominu tak, by otwory w obydwu częściach pokryły się, jedna z bokiem panelu sterowniczego, druga, po przeciwległym boku.
Dokręcić obydwie części za pomocą 8 wkrętów (po 4 z każdego boku- patrz schemat przedstawiający połączenie obydwu części).
 14. Umocować całą górną część kominu do kratownicy, w pobliżu sufitu, za pomocą dwóch wkrętów (po jednym z każdego boku).
 15. Połączyć obydwie, dolne części kominu i zakryć kratownicę za pomocą 6 wkrętów (po 3 z każdego boku- patrz schemat przedstawiający połączenie obydwu części).
 16. Umieścić dolną część kominu w stosownym gnieździe całkowicie przykrywając silnik i puszkę rozgałęźną, umocować od wewnątrz okapu za pomocą dwóch wkrętów.
 17. Założyć 2 osłony (na wyposażeniu) tak, by przykryć punkty mocowania części dolnego kominu (UWAGA! OSŁONY DOLNEGO KOMINA MOGĄ BYĆ ŁATWO

ROZPOZNANE, GDYŻ SĄ WĘŻSZE I PŁYTSZE).

Osłony szersze i głębsze powinny być użyte do górnego kominu i należy je uciąć na wymiar.

18. Zasilic sieć elektryczną z centralnego panelu elektrycznego i sprawdzić poprawność działania okapu.

Montaż modelu ściennego

Jeżeli osłona przeciwooparowa jest dostarczona w stanie zdemontowanym, należy ją zamontować jak pokazano na Fig. a,b.

Puszka rozgałęźna powinna być zainstalowana jak pokazano na Fig. c,d,e.

Rys. 9

1. Za pomocą ołówka narysować na ścianie aż do sufitu linię odpowiadającą pionowej osi; ułatwi to montaż okapu.
2. Przyłożyć do ściany schemat otworów: Pionowa linia podziału wydrukowana na schemacie powinna się pokrywać z narysowaną na ścianie linią osi ponadto, dolny brzeg schematu pokrywa się z dolną krawędzią okapu.
3. Wywiercić otwory według wskazówek na wzorniku, wkręcić 2 kołki do górnych otworów pozostawiając przestrzeń równą ok. 1 cm między głowicą wkrętu a ścianą.

Nota: Należy wykonać wszystkie otwory zaznaczone na wzorniku: 2 górne otwory służą do zaczepienia okapu podczas, gdy dolne otwory (zwykle 1 środkowy lub kilka bocznych) służą do ostatecznego i bezpiecznego zamocowania okapu.

4. Umieścić wspornik kanału dymnego „G” na ścianie przylegającej do sufitu, użyć wspornika jako schematu do wywiercenia otworów (jeżeli obecny, mały otwór znajdujący się na wsporniku powinien pokrywać się z uprzednio wyznaczoną na ścianie linią) i zaznaczyć ołówkiem 2 otwory, następnie wywiercić otwory i umieścić 2 wkręty.
5. Umocować wspornik do ściany za pomocą 2 wkrętów.
6. Zaczepić okap o 2 górne wkręty (patrz faza montażu 3).
7. Umieścić i wkręcić do otworu/otworów dolnych wkręty (wraz z nakładkami!) celem definitywnego umocowania (**OBOWIAZKOWEGO!!**), następnie, po sprawdzeniu pozycji okapu, **DOKRĘCIĆ WSZYSTKIE WKRĘTY** dolne i górne.

Nota: dolne punkty mocowania są widoczne po zdjęciu filtrów przeciwłuszczowych i znajdują się po bokach i/lub pośrodku okapu (w tym ostatnim przypadku po wyjęciu obudowy filtra węglowego, jeżeli obecna).

Zaleca się wykorzystanie, jeżeli są dostępne, bocznych otworów celem zwiększenia stabilności okapu.

8. Wykonać podłączenie przewodu (przewód i opaski mocujące należy dokupić, gdyż nie wchodzi w skład wyposażenia standardowego) odprowadzającego opary do połączenia kołnierzego umieszczonego nad zespołem napędowym wyciągu.

Drugi koniec przewodu powinien być podłączony do urządzenia odprowadzającego opary na zewnątrz w przypadku używania okapu jako wyciągu. W przypadku użycia okapu w wersji filtrującej, do wspornika kanału

dymnego **G** należy zainstalować deflektor **F** i podłączyć drugi koniec przewodu do połączenia kolnierzonego znajdującego się na deflektorze **F**.

9. Wykonać podłączenie elektryczne.
10. Założyć obydwie części kanału dymnego i umocować je za pomocą 2 wkrętów (**10a**) do wspornika „**G**” (**10b**).
11. Zsunąć dolną część kanału tak, by całkowicie przykryć zespół filtrujący i zamocować ją w stosownym gnieździe nad okapem.

Załączyć sieć elektryczną i skontrolować prawidłowe funkcjonowanie okapu. Połączenie elektryczne.

Działanie okapu

W przypadku, gdy powietrze w pomieszczeniu kuchennym jest szczególnie zanieczyszczone, należy używać okapu ustawionego na najwyższą prędkość. Zaleca się uruchomienie okapu 5 minut przed przystąpieniem do gotowania jakichkolwiek potraw i pozostawienie go włączonym jeszcze przez ok. 15 minut po zakończeniu gotowania.

Model z 4 - klawiszowym pulpitem

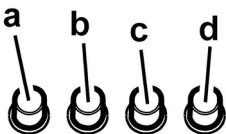

- a. Wyłącznik światła
- b. Wybór prędkości 1 / Wyłącznik silnika
- c. Wybór prędkości 2
- d. Wybór prędkości 3

Model z 5-klawiszowym pulpitem

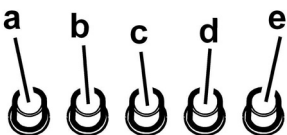

- a. Przycisk włączenia/wyłączenia oświetlenia
- b. Przycisk wyłączenia silnika
- c. - d. - e. Prędkość zasysania: pierwsza (c.), druga (d.), trzecia (e.).

Konserwacja

Uwaga! Przed wykonaniem jakiejkolwiek czynności czyszczenia lub konserwacji należy odłączyć okap od zasilania wyjmując wtyczkę z gniazdka lub wyłączając główny wyłącznik zasilania.

Czyszczenie okapu

Okap należy często czyścić, tak wewnątrz jak i na zewnątrz (przynajmniej z tą samą częstotliwością, z którą wykonuje się czyszczenie filtrów tłuszczowych) przy użyciu szmatki nawilżonej łagodnymi środkami. Nie należy używać środków ściernych.

NIE STOSOWAĆ ALKOHOLU!

Uwaga: Nieprzestrzeganie przepisów dotyczących czyszczenia urządzenia i wymiany filtrów powoduje powstanie zagrożenia pożarem. Zaleca się zatem przestrzeganie podanych wskazówek.

Producent nie ponosi żadnej odpowiedzialności za ewentualne uszkodzenia silnika lub pożary wynikające z nieprzestrzegania zasad konserwacji oraz wzmiankowanych wyżej instrukcji.

Filtr przeciwłuszczowy

Zatrzymuje cząstki tłuszczu pochodzące z gotowania.

Musi być czyszczony co najmniej raz w miesiącu, za pomocą środka czyszczącego nie żrącego, ręcznie lub w zmywarce w niskiej temperaturze i krótkim cyklu mycia.

Mycie w zmywarce metalowego filtra tłuszczowego może spowodować jego nieznaczne odbarwienie, to jednak nie pogarsza parametrów jego pracy.

Aby wyjąć filtr tłuszczowy należy pociągnąć za klamkę sprężynową.

Rys. 2

Filtr na węgiel (tylko dla wersji filtrującej)

Rys. 3

Zatrzymuje przykre zapachy pochodzące z gotowania.

Nasylenie filtra następuje po krótszym lub dłuższym okresie użytkowania w zależności od rodzaju kuchni i od regularności z jaką jest wykonywane czyszczenie filtra tłuszczowego. Wkład filtra powinien być w każdym razie wymieniony po upływie nie więcej niż czterech miesięcy.

NIE wolno myć lub regenerować filtra.

Zdjąć ramkę podtrzymującą filtr obracając o 90° uchwyt (g) który umocowuje go do okapu.

Włożyć materacyk (i) węglowy do wnętrza ramki (h) i zamontować wszystko na właściwym miejscu. (j).

Można stosować filtr węglowy tradycyjny, który nie należy czyścić ani regenerować, lecz należy wymieniać co 3 – 4 miesiące.

Rama spawana jest z materacem filtra węglowego i dlatego nie należy stosować ramy, która ewentualnie zawarta jest w wyposażeniu okapu.

Umieścić filtr w przeznaczonym do tego miejscu, po czym umocować go za pomocą urządzeń blokujących.

Wymiana lampek

Przed przystąpieniem do jakichkolwiek operacji związanych z konserwacją urządzenia, należy odłączyć okap od zasilania energią elektryczną.

Uwaga! Nie dotykać żarówek dopóki są gorące.

Rys. 4

1. Posługując się małym śrubokrętem, podważyć ochronę lampy i usunąć ją.
2. Wymienić spaloną żarówkę. Należy stosować wyłącznie żarówki halogenowe o maksymalnej mocy 20 W - 12 V - G4. Nie należy dotykać żarówek rękami.
3. Umieścić oprawę przysuflitową (oprawa musi zazębic się). W przypadku, gdy oświetlenie nie działa należy najpierw sprawdzić, czy lampki zostały prawidłowo zamontowane. Jeżeli po przeprowadzeniu takiej kontroli oświetlenie nadal nie działa, należy zwrócić się do serwisu.

Urmăriți îndeaproape instrucțiunile conținute în acest manual. Producătorul își declină orice responsabilitate în cazul daunelor sau incendiilor provocate aparatului și derivate dintr-o utilizare incorectă și din nerespectarea instrucțiunilor conținute în acest manual. Hota a fost proiectată exclusiv pentru uz casnic.

Hota poate fi din punct de vedere estetic diferită față de cea ilustrată în desenele acestui manual, totuși instrucțiunile de utilizare, întreținere și instalare rămân aceleași.

! Este important să păstrați acest manual pentru a-l putea consulta în orice moment. În caz de vânzare, cesiune sau mutare, asigurați-vă că acesta rămâne împreună cu produsul.

! citiți cu atenție instrucțiunile: există informații importante privind instalarea, utilizarea și siguranța.

! Nu efectuați modificări de tip electric sau mecanic asupra produsului sau asupra țevilor de evacuare.

Notă: Părțile contrasemnate de simbolul "(*)" sunt accesorii furnizate numai pentru câteva modele sau sunt părți care nu sunt în dotare și trebuie să fie cumpărate.



Avertismente

Atenție: Nu conectați aparatul la rețeaua electrică până ați terminat de montat toată instalația.

Înainte de orice intervenție de curățenie și întreținere, deconectați hota de la rețeaua electrică, scoțând ștecherul sau deconectând întrerupătorul general al locuinței.

Pentru toate operațiile de instalare și întreținere utilizați mânuși de protecție.

Aparatul nu este destinat pentru a fi folosit de către copii sau persoane cu capacități fizice senzoriale și mentale reduse sau care nu au experiența și cunoștința adecvată, numai în cazul în care acestea sunt sub supraveghere sau le sunt date instrucțiunile de folosire a aparatului de către o persoană responsabilă cu siguranța acestora.

Copiii trebuie să fie supravegheați pentru a fi siguri că nu se joacă cu aparatul.

Nu folosiți niciodată hota fără montajul corect al grilei!

Hota nu trebuie folosită NICIODATĂ ca suprafață de așezare numai în cazul în care este indicat în mod specific.

Localul trebuie să fie destul de ventilat, când hota de bucătărie se folosește împreună cu alte aparate cu combustie de gaz sau alți combustibili.

Aerul aspirat nu trebuie să treacă printr-o conductă folosită pentru eliminarea fumului produs de aparatele cu combustie de gaz sau alți combustibili.

Este absolut interzis pregătirea sub hotă a mâncărurilor cu flammă.

Folosirea flăcării libere poate dăuna filtrele și poate crea incendii, așadar trebuie evitată în orice caz.

Friptura trebuie făcută sub control pentru a evita ca uleiul prea încălzit să se aprindă.

Părțile componente cu care am putea intra în contact se pot încălzi considerabil în momentul în care se folosesc împreună

cu aparatul pentru pregătirea mâncării.

În ceea ce privesc măsurile tehnice și de siguranță care trebuie să fie adoptate pentru evacuarea fumurilor este strict necesar să respectați regulamentele în vigoare și să apelați la autoritățile competente locale.

Hota trebuie să fie curățată tot des atât în interior cât și în exterior (CEL PUȚIN ODATĂ PE LUNĂ, respectând în mod expresiv toate indicațiile redată în instrucțiunile de întreținere reproduse în acest manual)

Nerespectarea normelor de curățare a hotei precum și neînlocuirea sau necurățarea filtrelor poate crea la riscuri de incendii.

Nu folosiți niciodată hota fără montajul corect al becurilor pentru a nu crea riscuri de scurtcircuit.

Firma își declină orice responsabilitate pentru eventualele pagube, daune sau incendii provocate de aparatul care provin din nerespectarea instrucțiunilor redată în acest manual.

Acest aparat este marcat în conformitate cu Directiva Europeană 2002/96/CE referitoare la Deșeurile de Echipament Electric și Electronic (WEEE).

Asigurându-vă că acest produs este eliminat în mod corect, contribuiți la prevenirea potențialelor consecințe negative asupra mediului înconjurător și sănătății persoanelor, consecințe care ar putea fi provocate de aruncarea necorespunzătoare a gunoi a acestui produs.



Simbolul  de pe produs, sau de pe documentele care însoțesc produsul, indică faptul că acesta nu poate fi aruncat împreună cu deșeurile menajere. Trebuie predat la punctul de colectare corespunzător, pentru reciclarea echipamentului electric și electronic.

Aruncarea la gunoi a aparatului trebuie făcută în conformitate cu normele locale pentru eliminarea deșeurilor.

Pentru informații mai detaliate privind eliminarea, valorificarea și reciclarea acestui produs, vă rugăm să contactați administrația locală, serviciul de eliminare a deșeurilor menajere sau magazinul de unde ați cumpărat produsul.

Utilizarea

Hota a fost realizată pentru a fi utilizată în versiunea aspirantă cu evacuare externă sau în versiunea filtrantă cu riciu intern.

Varianta aspirantă

Hota este dotată cu o aerisire în partea superioară **B**, pentru evacuarea gazelor de ardere în exterior (tubul de evacuare și cilierele de fixare nu sunt furnizate).

Atenție! Dacă hota este prevăzută cu filtru de cărbune, acesta trebuie scos.

Varianta Filtrantă

Če dimov in pare, ki nastajajo pri kuhanju, ni mogoče odvajati navzven, se lahko uporabi **obtočno najo** in se na nosilec (streme) **G** montira filter z aktivnim ogljem in deflektor **F**; tako se dimi reciklirajo skozi zgornjo čistilno rešetko **H** preko odvodne cevi, povezane z zgornjim izhodom zraka **B** in

spojnim obročkom, nameșcenim na deflektorju F (odvodna cev in pritrilni jermeni niso priloženi).

Atenție! Dacă hota nu este prevăzută cu filtru de cărbune, trebuie să-i faceți comanda și să-l instalați înainte de a utiliza hota.

Modelele care nu sunt prevăzute cu motor de aspirare, funcționează numai în versiune aspirantă și trebuie conectate la o unitate periferică de aspirare (*care nu este în dotare*).

Instrucțiunile pentru sistemul de racordare sunt furnizate cu unitatea periferică de aspirare.

Instalarea

Distanța minimă între suprafața suportului recipientelor pe dispozitivul de gătit și partea de jos a hotei nu trebuie să fie mai mică de 50cm în cazul mașinilor de gătit electrice, și de 65cm în cazul mașinilor de gătit cu gaz sau mixte.

Dacă instrucțiunile dispozitivului de gătit cu gaz specifică o distanță mai mare, este necesar să țineți cont de aceasta.



Conexarea Electrică

Tensiunea din rețea trebuie să corespundă cu tensiunea la care se referă eticheta situată în interiorul hotei. Dacă este prevăzută cu ștecher conectați hota la o priză conform cu normele în vigoare, poziționată într-o zonă accesibilă și după instalare. Dacă nu este prevăzută cu ștecher (conexiunea este direct la rețea) sau ștecherul nu este poziționat într-o zonă accesibilă și după instalare, aplicați un întrerupător bipolar la normă care să asigure deconectarea completă de la rețea în condițiile categoriei de supratensiune III, conform regulilor de instalare.

Atenție! înainte de a efectua conectarea circuitului hotei la alimentația din rețea și de a verifica funcționarea corectă, controlați totdeauna dacă cablul a fost montat în mod corect.

Montarea

Hota este furnizată în două versiuni: model de perete și model de tavan (Isola).

Informații preliminare pentru instalare:

- Verificați ca produsul cumpărat să fie de dimensiune și volum adecvat zonei de instalare alese.
- Scoateți filtrul/filtrele de cărbun activ dacă sunt furnizate (a se vedea paragraful relativ). Acesta/aceste vor fi instalate numai dacă se utilizează hota în versiunea filtrantă.
- Verificați ca în interiorul hotei să nu fie (pentru motive de transport) materiale de echipament (de exemplu: pungi cu șuruburi, garanții etc.), eventual să le scoateți și să le păstrați.
- Dacă este posibil dezlegați și mișcați mobila în jurul ariei de instalare a hotei, în modul de a avea o cât mai bună accesibilitate la peretele unde va fi instalată hota. Dacă nu se poate, protejați pe cât posibil mobila și toate părțile care interesează instalarea. Alegeți o suprafață plană și acoperiți-o cu o protecție unde apoi veți pune hota și echipamentul special.
- Verificați ca în apropierea zonei de instalare a hotei (în zona accesibilă chiar cu hota montată) să fie o priză

electrică și dacă e posibil să fie conectată la un dispozitiv de evacuare a fumului spre extern (numai pentru versiunea aspirantă).

- Executați toate lucrările necesare de zidărit (de exemplu instalarea unei prize electrice și/sau orificiul pentru trecerea tubului de evacuare).

Hota este dotată cu dibluri de fixare adecvate pentru toți pereții/ tavane. Este necesar, totuși, să cereți parerea unui tehnician specialist pentru a se asigura de calitatea materialelor și felul de perete sau tavan. Peretele/tavanul trebuie să fie destul de gros pentru a putea susține greutatea hotei.

Instalarea modelului de tavan (Isola)

Fig. 5-6-7

1. Reglați extensia structurii suportului hotei; de această reglare va depinde înălțimea finală a hotei.

Notă: În unele cazuri secțiunea superioară a cadrului de sprijin este fixată la secțiunea inferioară cu 1 sau mai multe șuruburi, eventual verificați și îndepărtați-le parțial pentru a permite reglarea structurii de suport.

2. Fixați cele două secțiuni ale structurii cu cele 16 șuruburi (4 pentru fiecare colț).

Aplicați pe secțiunea superioară, pentru extensiuni superioare minime, 1 sau 2 cadruri (în bază la ceea ce e prevăzut de echipament) pentru a o întări.

Notă: pentru motive de transport 1 cadru poate să fie deja fixat parțial cu 2 șuruburi la cadrul de sprijin, eventual duceți-l în poziția dorită și terminați fixarea cu încă 6 șuruburi.

Pentru această operațiune procedați în modul următor:

a. Lărgiți ușor cadru de fixare în așa fel încât să poată fi aplicat în exteriorul structurii.

b. Poziționați cadru de întărire imediat deasupra punctului de fixare ale celor două secțiuni ale structurii și fixați-le cu cele 8 șuruburi (2 pentru fiecare colț).

Dacă este prevăzută, fixați al doilea cadru de întărire într-o poziție echidistantă între primul cadru de întărire și latura superioară a cadrului de sprijin, fixați cu cele 8 șuruburi (2 pentru fiecare colț).

Notă: În timpul poziționării și fixării cadrului de întărire, verificați ca acestea să nu împiedice un ușor fixaj al tubului de evacuare (versiunea aspirantă) sau a deflectorului (versiunea filtrantă).

3. Agățați hota la cadru de sprijin, controlați dacă s-a agățat corect – pentru agățarea cadrului de sprijin la hota înșurubați cu putere cele 16 șuruburi (4 pentru fiecare colț).
4. Aplicați schema de găurire pe partea verticală a plitei (centrul schemei trebuie să corespundă cu centrul plitei, iar laturile trebuie să fie paralele cu laturile plitei – latura schemei cu inscripția FRONT să corespundă laturii panoului de control). Realizați conexiunea electrică.
5. Găuriți în modul următor (6 orificii pentru 6 dibluri în perete – 4 dibluri de prindere), înșurubați cele 4 șuruburi în găurile externe lăsând un spațiu între capul șurubului și tavan de aproximativ 1 cm.
6. Aplicați cadru de sprijin de tavan cu cele 4 șuruburi (vezi operațiunea 4).

7. Înșurubați cu putere cele 4 șuruburi.
8. Introduceți și înșurubați cu putere celelalte 2 șuruburi în găuri, pentru a avea o fixare de siguranță cât mai bună..
9. Introduceți tubul de evacuare în interiorul cadrului de sprijin și conectați-l la inelul de conectare în unitatea motorului (tubul de evacuare și fâșiile de fixare nu sunt în dotare).Tubul de evacuare trebuie să fie suficient de lung pentru a putea ajunge la extern (Versiunea aspirantă) sau deflectorul F (Versiunea filtrantă)
10. **Doar pentru versiunea filtrantă:** montați deflectorul F pe cadru de sprijin și fixați-l cu 4 șuruburi la cadru, pe urmă, racordați tubul de evacuare la inelul de conectare poziționat pe deflector..
11. Executați conexiunea electrică la rețeaua menajeră, rețeaua electrică trebuie să fie alimentată numai când ați terminat de instalat hota.
12. Aplicați piulițele prevăzute cu cârlige de fixare în interiorul secțiunii coșului superior și inferior în așa fel încât să corespundă cu orificiile dreptunghiulare; în total vor trebui montate 14 piulițe.
13. Împreunați cele două secțiuni superioare a coșului pentru acoperirea cadrului de sprijin astfel încât orificiile prezente pe secțiuni să fie puse una pe aceeași latură a panoului de comandă și alta pe latura opusă. Înșurubați cele două secțiuni cu 8 șuruburi (4 pe latură - a se vedea schema în plan pentru împreunarea celor două secțiuni).
14. Fixați cadrul de sprijin și coșul superior în apropierea tavanului, cu două șuruburi (unul pentru fiecare latură).
15. Împreunați cele două secțiuni inferioare ale coșului pentru cuplarea cadrului de sprijin, folosiți 6 șuruburi (3 pentru fiecare parte – a se vedea și schema în plan pentru împreunarea celor două secțiuni).
16. Introduceți secțiunea inferioară a coșului în adecvatul locaș pentru cuplarea completă a motorului precum și cutia conectării electrice, și fixați cu două șuruburi în interiorul hotei.
17. Aplicați 2 plăcuțele (furnizate în echipament) pentru a acoperi găurile de fixare ale secțiunii coșului inferior ((ATENȚIE! PLĂCUȚELE PENTRU COȘUL INFERIOR SUNT UȘOR DE RECUNOSCUT DEOARECE SUNT STRĂMTE ȘI NU FOARTE ADÂNCI). Plăcuțele mai largi și mai adânci sunt cele care se folosesc pentru coșul superior, acestea vor fi tăiate după măsură.
18. Alimentați rețeaua electrică de la panoul electric central și controlați corecta funcționare a hotei.

Instalarea modelului de perete

Daca ecranul cu aburi este furnizat demontat, acesta trebuie fixat așa cum este indicat în Fig. a,b.

Cutia de conexiune electrica trebuie fixata așa cum este indicat în Fig. c,d,e.

Fig. 9

1. Cu ajutorul unui creion, trasați o linie pe perete până la tavan, corespunzătoare liniei mediane, veți facilita astfel operațiile de instalare.
2. Aplicați schema de găurire în așa fel încât linia verticală

mediană, tipărită pe schema de găurire trebuie să corespundă cu linia orizontală desenată pe perete, iar partea inferioară a schemei de găurire să corespundă cu partea inferioară a hotei.

3. Găuriți așa cum este indicat în schema de găurire, introduceți diblurile în perete și înșurubați cele 2 șuruburi în orificiile superioare, lăsând un spațiu între capul șurubului și tavan de aproximativ 1 cm.

Notă: Executați întotdeauna găurile așa cum este indicat în schema de găurire: cele 2 superioare se folosesc pentru prinderea hotei în timp ce orificiile inferioare (adică 1 central sau mai multe laterale) se folosesc pentru fixarea definitivă și de siguranță.

4. Aplicați cadrul de sprijin al coșului "G", pe peretele din apropierea tavanului, utilizați cadrul de sprijin al coșului ca schema de găurire (dacă este prezent, micul orificiu obținut pe suport, trebuie să coincidă cu linia trasată pe perete) însemnați cu un creion 2 orificii, executați orificiile, introduceți cele 2 dibluri.
5. Fixați schema de sprijin al coșului de perete prin 2 șuruburi.
6. Așezați hota la cele 2 șuruburi superioare (vezi faza de instalare 3).
7. Introduceți și înșurubați șuruburile (și șaiba/șabilele) în orificiul/orificiile inferioare pentru efectuarea fixării definitive. (OBLIGATORIU!!), pe urmă, după ce ați verificat stabilitatea hotei, ÎNȘURUBAȚI DEFINITIV TOATE ȘURUBURILE inferioare și superioare.

Notă: Punctele de fixare inferioare sunt vizibile îndepărtând filtrele de grăsime ce sunt situate pe marginea și/sau în centrul hotei (în acest ultim caz doar după ce ați scos cadrul filtrului de cărbune, dacă există). Vă recomandăm, în orice caz, să utilizați, dacă există, orificiile laterale pentru o mai bună stabilitate a hotei.

8. Executați legătura unei conducte (conducta și fâșiile de fixare nu sunt în dotare) în scopul evacuării fumului către inelul de conectare ce se află deasupra unității motorului aspirant.

Cealaltă extremitate a conductei trebuie conectată la un dispozitiv de expulzare a fumului către exterior în cazul utilizării hotei în versiunea aspirantă. În cazul utilizării hotei în versiunea filtrantă, fixați de cadrul de sprijin al coșului G, deflectorul F și conectați cealaltă extremitate a conductei la inelul de conectare ce se află pe deflectorul F.

9. Executați conexiunea electrică.
10. Aplicați coșurile și fixați-le deasupra prin 2 șuruburi (10a) pe suportul coșului „G” (10b).

11. Lăsați ca partea inferioară a coșului să alunece deasupra grupului aspirant până când îl introduceți în locașul corespunzător, situat deasupra hotei.

Remontați capacul filtrului de cărbune și filtrul/filtrele de grăsime și controlați funcționarea corectă a hotei.

Funcționarea

Se recomandă o viteză crescută, în special în cazul unei concentrații mari de vapori în bucătărie. Vă sfătuim să o lăsați să aspire 5 minute înainte de a demara procesul de coacere și de a o lăsa în funcțiune, la închiderea procesului de coacere, pentru încă 15 minute (aproximativ).

Modelul cu panou de comandă cu 4 butoane

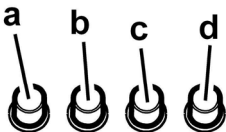

- a. Întrerupător lumini ON/OFF.
- b. Întrerupător OFF/viteza 1
- c. Selectare rapidă 2
- d. Selectare rapidă 3

Modelul cu panou de comandă cu 5 butoane

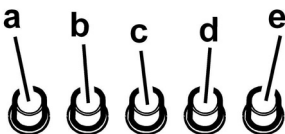

- a. Întrerupător lumini ON/OFF.
- b. Întrerupător OFF motor
- c. Selectare rapidă 1 (dacă sunt puțini aburi și fum)
- d. Selectare rapidă 2 (dacă cantitatea de aburi și fum este medie)
- e. Selectare rapidă 3 (dacă cantitatea de aburi și fum este mare)

Întreținerea

Atenție! Înainte de orice intervenție de curățenie și întreținere, deconectați hota de la rețeaua electrică, scoțând ștecherul sau deconectând întrerupătorul general al locuinței.

Curățarea

Hota trebuie curățată frecvent (cel puțin cu aceeași frecvență cu care se curăță filtrele anti-grăsime), fie în interior cât și în exterior. Pentru curățare folosiți un material îmbibat cu detergenți lichizi neutri. Evitați folosirea produselor pe bază de abrazivi **NU FOLOȘIȚI ALCOOL!**

Atenție: Nerespectarea normelor de curățare a hotei și de înlocuire a filtrelor conduce la potențiale riscuri de incendii. Vă sfătuim să respectați îndeaproape instrucțiunile prezente în acest manual.

Producătorul își declină orice responsabilitate în cazul daunelor la motor sau incendiilor provocate aparatului și derivate dintr-o utilizare sau întreținere incorectă precum și din nerespectarea instrucțiunilor conținute în acest manual.

Filtru anti-grăsime

Captează particulele de grăsime care apar în timpul pregătirii alimentelor.

Trebuie curățat o dată pe lună cu detergenți neabrazivi, manual sau utilizând mașina de spălat vase, la temperaturi scăzute și folosind un program scurt.

Filtrul metallic anti-grăsime, spălat cu mașina de spălat vase se poate decolora, dar nu-și va pierde caracteristicile de filtrare. Pentru demontarea filtrului trageți mânerul de prindere cu resort.

Fig. 2

Filtru de cărbune (numai pentru versiunea filtrantă)

Fig. 3

Reține mirosurile neplăcute, derivate în urma procesului de coacere.

Saturația filtrului de cărbune depinde de folosirea mai mult sau mai puțin prelungită a tipului de mașina de gătit precum și de curățarea regulată a filtrului pentru grăsime. În orice caz, cartușul filtrului trebuie înlocuit cel mult la fiecare patru luni. NU-l spălați sau refolosiți!

Îndepărtați cadrul susținător al filtrului, rotind la 90° suporturile care-l fixează de hotă.

Introduceți buretele (i) de cărbune în interiorul cadrului (h) și remontați tot ansamblul în locașul corespunzător (j).

E posibil să utilizați un filtru de cărbune tradițional, care nu se spala și nu se refolosește, care trebuie înlocuit o dată la 3-4 luni.

Cadru din plastic, buretele și filtru de cărbune sunt lipite împreună, eventualul sportul furnizat împreună cu hota nu trebuie utilizat. Pentru a putea fi utilizat, introduceți-l în adecvatul locaș și fixați-l, acționând pe dispozitivii adecvați.

Înlocuirea becurilor

Deconectați hota de la rețeaua electrică.

Atenție! Înainte de a atinge becurile, asigurați-vă că nu au o temperatură ridicată.

Fig. 4

1. Scoateți protecția folosindu-vă de o șurubelniță sau de o piesă identică.
 2. Înlocuiți becul ars
Folosiți doar becuri halogene de 12V -20W max - G4, având grijă să nu le atingeți cu mâna.
 3. Închideți protecția (fixare prin declanșare)
- Dacă plafoniera nu se aprinde, controlați dacă ați introdus bine becurile înainte de a chema Asistența tehnică.

Ezen kézikönyv utasításait szigorúan be kell tartani. Az itt feltüntetett utasítások be nem tartásából származó bármilyen hiba, kár vagy tüzesettel kapcsolatban a gyártó felelősséget nem vállal. Az elszívó kizárólag háztartási felhasználásra készült.

Az elszívó esztétikai megjelenésében eltérhet a jelen kézikönyv ábráin szereplőtől, de a használati, karbantartási és felszerelési utasítások nem változnak.

! Fontos, hogy ezt a kézikönyvet megőrizze, hogy bármikor tájékozódhasson belőle. Eladás, átadás vagy költözés esetén gondoskodjon arról, hogy a kézikönyv a termékét kísérje.

! Az útmutatásokat figyelmesen olvassa el: fontos tájékoztatások találhatóak köztük a telepítésre, a használatra és a biztonságra vonatkozóan.

! Ne módosítsa a termék elektromos vagy mechanikai rendszerét, vagy a kivezető csöveket.

Megjegyzés: A (*) jellel jelzett alkatrészek extrák, csak bizonyos modellekhez járnak, illetve a készülékkel nem szállított, megvásárolandó alkatrészek.

Figyelmeztetés

Figyelem! A készüléket mindaddig ne kösse be az elektromos hálózatba, amíg a beszerelést teljesen be nem fejezte.

Takarítás vagy karbantartás előtt minden esetben kösse ki az elszívót az elektromos hálózatból a villásdugó kihúzása vagy a lakás fő biztosítékának lecsapása révén.

Valamennyi üzembe helyezési és karbantartási művelethez használjon védőkesztyűt.

A készülék nem arra készült, hogy gyermekek, vagy csökkent fizikai vagy értelmi képességekkel rendelkező, tapasztalatok és ismeretek híján levő emberek használják, hacsak nem a biztonságukért felelős személy felügyelete alatt, vagy ha ez a személy a készülék használatát megtanította.

Ügyeljenek a kisgyermekekre, nehogy a készülékkel játszanak.

Az elszívót a fém zsírszűrő (rács) nélkül soha ne használja!

A konyhai páraelszívót SOHA nem szabad lerakó felületnek használni, kivéve, ha kifejezetten fel van tüntetve ez a lehetőség.

A helyiségnek elegendő szellőzéssel kell rendelkeznie, amennyiben a konyhai elszívót gáz és más tüzelőanyaggal működtetett készülékekkel egyidőben használják.

Az elszívott levegőt nem szabad olyan kéménybe, füstcsőbe vezetni, amelyet gáz vagy más tüzelőanyagok égéstermékének elvezetésére használnak.

Az elszívó alatt szigorúan tilos flambírozott ételeket készíteni.

A nyílt láng használatra károsítja a filtereket, tűzveszélyt okozhat, ezért minden esetben kerülni kell.

Bő zsiradékban sütni csak ellenőrzés mellett szabad, nehogy a túlhevült olaj vagy zsír meggyulladjon.

Főzés közben a felszálló forró levegő a készülékházat felmelegítheti!

A füstelvezetésre vonatkozó műszaki és biztonsági intézkedések tekintetében szigorúan be kell tartani a helyi illetékes hatóságok előírásait.

Az elszívót gyakran kell tisztogatni, mind belülről, mind kívülről. (LEGALÁBB HAVONTA EGYSZER, minden esetben betartva ezen kézikönyvben kifejezetten előírt karbantartási utasításokat.)

Az elszívó tisztántartására, valamint a filterek cseréjére és tisztítására vonatkozó előírások be nem tartása tűzveszélyt okoz.

A páraelszívót ne használja szabályosan beszerelt izzólámpa nélkül, mert áramütés veszélye léphet fel.

A kézikönyvben szereplő utasítások be nem tartásából következő kellemetlenségekért, károkért vagy tüzesetekért a gyártó nem vállal felelősséget..

A készüléken található jelzés megfelel az elektromos és elektronikus berendezések hulladékaíróról szóló 2002/96/EK európai irányelvben (WEEE) foglalt előírásoknak.

A hulladékká vált termék szabályszerű elhelyezésével Ön segít elkerülni a környezettel és az emberi egészséggel kapcsolatos azon esetleges negatív következményeket, amelyeket a termék nem megfelelő hulladékkezelése egyébként okozhatna.

A terméken vagy a termékhez mellékelte dokumentumokon feltüntetett



■ jelzés arra utal, hogy ez a termék nem kezelhető háztartási hulladékként. Ehelyett a terméket a villamos és elektronikus berendezések újrahasznosítását végző telephelyek valamelyikén kell leadni.

Kiselejtezőskor a hulladéktávollításra vonatkozó helyi környezetvédelmi előírások szerint kell eljárni.

A termék kezelésével, hasznosításával és újrahasznosításával kapcsolatos bővebb tájékoztatásért forduljon a lakóhelye szerinti polgármesteri hivatalhoz, a háztartási hulladékok kezelését végző társasághoz vagy ahhoz a bolthoz, ahol a terméket vásárolta.

Használat

Az elszívót úgy tervezték, hogy kivezetett üzemmódban a szabadba történő kibocsátással, vagy filteres, keringtetett üzemmódban működhessen.

Kivezetett üzemmód

Az elszívó a füst szabadba kivezetéséhez rendelkezik egy felső **B** kivezetőnyílással (Kivezetett változat – kivezető cső és rögzítő kengyel nem jár a készülékhez).

Figyelem! Ha a páraelszívó szénfilterrel rendelkezik, ezt ki kell venni!

Keringtetett üzemmód

Ha nem lehet a főzés füstjét és gőzét a szabadba kivezetni, az elszívót keringtetett változatban is lehet üzemeltetni, amennyiben a **G** tartóra (kengyel) felszereli az **F** deflektort és egy aktív szenes filtert. Így a füst és pára a felső **B** kivezető nyíláshoz kötött kivezető cső és összekötő gyűrű segítségével a felső **H** rácsozaton át visszacirkulál (Kivezető cső és rögzítő bilincsek nem járnak a készülékhez).

Figyelem! Ha a páraelszívó szénfilterrel nem rendelkezik, ezt meg kell rendelni, és használatba vétel előtt fel kell szerelni.

Az elszívó motor nélküli modellek csak kivezetett változatban működnek és külső elszívó egységhez (ez nem jár a készülékhez) kell kötni őket.

A bekötési útmutató az elszívó egységhez van mellékelve.

Felszerelés

A főzőkészülék felülete és a konyhai szagelszívó legalsó része közötti minimális távolság nem lehet kisebb, mint 50cm elektromos főzőlap, és 65cm gáz vagy vegyes tüzelésű főzőlap esetén.

Ha a gázfőzőlap beszerelési utasításában ennél nagyobb távolság szerepel, azt kell figyelembe venni.



Villamos bekötés

A hálózati feszültségnek azonosnak kell lennie a konyhai páraelszívó belsejében elhelyezett műszaki adattáblán feltüntetett feszültséggel. Ha az elszívó rendelkezik villásdugóval, csatlakoztassa egy hozzáférhető helyen elhelyezett, az érvényben lévő szabványoknak megfelelő dugaszoló aljzathoz, akár a beszerelést követően is. Ha nem rendelkezik csatlakozódugóval (közvetlen csatlakozás a hálózathoz) vagy a dugaszoló aljzat nem hozzáférhető, szereljen fel egy szabványos, kétpólusú megszakítót akár a beszerelést követően is, amely III. túláram-kategória esetén biztosítja a hálózatról való teljes leválasztását, a telepítési szabályoknak megfelelően.

Figyelem! mielőtt az elszívó áramkörét visszaköti a hálózatba és ellenőrzi, hogy az elszívó helyesen működik-e, mindig ellenőrizze azt is, hogy a hálózati vezeték beszerelése szabályos-e.

Felszerelés

Az elszívó két változatban kapható: fali modell és mennyezetre szerelhető modell (sziget).

PMielőtt a telepítést elkezdéné:

- Ellenőrizze, hogy a megvásárolt termék a kiválasztott telepítési helynek megfelelő méretű-e.
- Vegye le az aktív szénest filtert/filtereket (*) ha van a gépen (lásd a vonatkozó bekezdést is). Ezt csak akkor kell visszaszerelni, ha az elszívót keringtetett üzemmódban kívánja használni.
- Ellenőrizze, hogy az elszívó belsejében nem maradtak-e (szállítási igények miatt) tartozékok (például csavarokat tartalmazó zacskók (*), garanciaokmány (*) stb.) ha igen, vegye ki és őrizze meg.
- Ha lehetséges, az elszívó felszerelési helye alatt és környezetében bontsa ki és távolítsa el a bútorokat, hogy jobban hozzáférhessen a falhoz/mennyezethez, ahová az elszívót telepíteni fogja. Ha nem lehet, a bútorokat és a szerelés környezetét amennyire lehetséges, takarja le. Válasszon ki egy sík felületet, takarja le, és erre rakja le az elszívót és a hozzá tartozó kiegészítőket.
- Ellenőrizze továbbá, hogy az elszívó telepítési zónájában (olyan helyen, amely azután is hozzáférhető, hogy az

elszívót felszerelték), van-e egy villamos csatlakozó aljzat, és a füstelvezetéshez lehet-e csatlakozni egy kültérbe vezető készülékhez (csak kivezetett üzemmódnál).

- Végezze el az összes szükséges kőművesmunkát (pl. csatlakozó aljzat telepítése, kivezető cső számára falnyílás készítése).

Az elszívót a legtöbb falhoz/mennyezethez alkalmas rögzítő tiplikkal láttuk el. Mindazonáltal szakembert kérdezzen meg arról, alkalmasak-e az anyagok az adott falhoz/mennyezethez. A falnak/mennyezetnek elegendően erősnek kell lennie, hogy az elszívó súlyát megtartsa.

A mennyezetre szerelhető modell (sziget) felszerelése ábra 5-6-7

1. Állítsa be a páraelszívó tartószerkezetének kinyúlását. Ettől a beállítástól függ az elszívó végleges mérete.

Megjegyzés: Egyes esetekben a rácszat felső szakasza az alsó szakaszhoz 1 vagy több csavarral van rögzítve. Ellenőrizze, és ideiglenesen vegye ki a csavarokat, hogy a tartószerkezet beállítását el tudja végezni.

2. Rögzítse a szerkezet két részét összesen 16 csavarral (sarkonként 4).

A legkisebbnél nagyobb kiterjedés esetén a szerkezet felső részére szereljen 1 vagy 2 bilincset (aszerint, hogy hány darab jár a géppel), hogy megerősítse azt.

Megjegyzés: szállítási okok miatt előfordulhat, hogy 1 kengyel időlegesen, 2 csavarral már a vázra szerelve található. Ezt szükség szerint helyezze át a kívánt helyre, vagy fejezze be a rögzítést 6 további csavarral.

Ennek érdekében a következőképpen járjon el:

a. Kissé tágtítsa a felrögzítendő kengyeleket, úgy hogy a szerkezet külsejére lehessen őket szerelni.

b. Helyezze az erősítő kengyelt közvetlenül a szerkezet két részének rögzítési pontja fölé, és rögzítse összesen 8 csavarral (sarkonként 2).

Rögzítse a második megerősítő kengyelt az első erősítő kengyel és a víz felső oldala között egyenlő távolságra, és rögzítse 8 csavarral (sarkonként 2).

Megjegyzés: amikor az erősítő kengyelt/kengyeleket elhelyezi és rögzíti, ellenőrizze, hogy nem akadályozzák-e (kivezetett változatnál) a kivezető cső vagy (keringtetett változatnál) a deflektor kényelmes rögzítését.

3. Akassza fel az elszívót a tartórácsra (ha szétszerelve érkezett), ellenőrizze, hogy tökéletesen beakadt-e. Az elszívó felakasztásához a 16 csavart (sarkonként 4) erőteljesen csavarja be .
4. A főzőlap függőleges tengelyén szerelje a fúrosablont a mennyezetre (a sablon középpontjának a főzőlap középpontjával kell egybeesnie, a szélei legyenek párhuzamosak a főzőlap széleivel - a sablon FRONT feliratú oldala a vezérlőpanel oldalának felel meg). Készítse elő a villamos bekötést.
5. A jelölés szerint készítse el a furatokat (6 furatot a 6 fali tiplii, 4 -et a felakasztás számára). Csavarozza be a 4 csavart a külső furatokba, a csavar feje és a mennyezet között hagyjon kb. 1 cm távolságot..

6. Akassza a tartóvázat a mennyezetre a 4 csavarra (lásd 4. művelet).
 7. Erősen csavarozza be a 4 csavart.
 8. A másik 2 csavart helyezze be a szabadon maradt biztonsági rögzítő furatokba és erősen csavarozza be őket.
 9. Vezessen be egy kivezető csövet a váz belsejébe és csatlakoztassa azt a motorház csatlakozó gyűrűjéhez (a kivezető cső és rögzítő bilincsei nem tartozékaik a gépnek). A kivezető csőnek elegendő hosszúságúnak kell lennie ahhoz, hogy kiérjen a szabadba (kivezetett változat), vagy az F deflektorig (filteres változat).
 10. **Csak a filteres (keringtetett) változatnál:** szerelje az F deflektort a vázra és rögzítse 4 csavarral az erre szolgáló kengyelre, majd csatlakoztassa a kivezető csövet a deflektoron elhelyezett csatlakozó karikára.
 11. Készítse el a villamos bekötést, de csak akkor csatlakoztassa a lakás hálózatába, miután a beszerelést befejezte.
 12. Helyezze fel a rögzítőhoroggal ellátott csavaranyákat a felső és alsó kürtődarab belsejébe a szögletes füleknek megfelelően. Összesen 14 csavaranyát kell felszerelni.
 13. Illesse össze a kürtő két felső darabját amellyel eltakarja a tartórácsot úgy, hogy az egyik kürtődarabon lévő rés a vezérlőpanel oldalára, a másik az ellenkező oldalra nézzen.
Csavarozza össze a két kürtődarabot 8 csavarral (4-4 darabot oldalanként. Lásd a két kürtőtakaró összeillesztési sémáját is).
 14. Rögzítse a tartórácsra az összeállított felső kürtőszakaszt a mennyezet közelében két csavarral (oldalanként egy-egy).
 15. Illesse össze a kürtő két alsó darabját, amellyel eltakarja a tartórácsot, ehhez használjon 6 csavart (3-3 darabot oldalanként. Lásd a két kürtőtakaró összeillesztési sémáját is).
 16. Helyezze a kürtő alsó szakaszát a helyére, ezzel eltakarja a motorházat és az elektromos csatlakozódobozt, és rögzítse két csavarral az elszívó belsejében.
 17. Helyezze fel az alsó kürtőszakasz rögzítési pontjait takaró 2 darab lemezt (FIGYELEM! AZ ALSÓ KÜRTŐSZAKASZHOZ VALÓ TAKARÓLEMEZEK ARRÓL ISMERHETŐK FEL, HOGY KESKENYEBBEK ÉS KEVÉSÉBÉ MÉLYEK).
A szélesebb és mélyebb takarólemezeket a felső kürtőszakaszhoz kell felhasználni, ezeket méretre kell vágni.
 18. A központi kapcsolótábla segítségével helyezze áram alá a készüléket és ellenőrizze, hogy az elszívó helyesen működik-e.
1. Az elszívó középvezetékének megfelelően ceruzával húzzon a falra egy függőleges vonalat egészen a mennyezetig, ez segíti majd a felszerelési műveleteknél.
 2. Helyezze a fűrőslablont a falra: a slablont nyomtatott függőleges középvezetéknek egybe kell esnie a falra húzott középvezetékkel, míg a fűrőslablont alsó szélé a páraelszívó alsó szélét jelöli.
 3. A jelölés szerint készítse el a furatokat. Csavarozza be a 2 csavart a felső furatokba, a csavar feje és a fal között hagyjon kb. 1 cm távolságot.
Megjegyzés: Mindig minden furatot fúrjon ki, amely a fűrőslablont tartalmaz. A 2 felső az elszívó felakasztására szolgál, míg az alsók (általában 1 központi vagy több oldalsó) a végleges és a biztonsági rögzítést szolgálja.
 4. A "G" kürtőtartó kengyelt helyezze a mennyezettel érintkező falra, a kürtőtartó kengyelt a fűrési slablonnak megfelelően használja (a tartón a kis ovális furatnak, ha van, egybe kell esnie az előzetesen a falra húzott vonallal), és ceruzával jelölje be a 2 furatot. Készítse el a furatokat és illesse be a 2 tiplint.
 5. Rögzítse a kürtőtartó kengyelt a falra 2 db csavarral.
 6. Akassza fel az elszívót a 2 felső csavarra (lásd a beszerelés 3. munkafázisát).
 7. Helyezze be és csavarozza be az alsó furat(ok) ba a csavar(ok)at (és alátéte(ke)t!) a végleges rögzítéshez (**EZ KÖTELEZŐ!**), majd miután ellenőrizte a páraelszívó helyes állását, MINDEN CSAVART, az alsókat és felsőket is, TELJESEN CSAVAROZZA BE.
Megjegyzés: az alsó rögzítési pontok láthatóvá válnak, ha kiveti a zsírszűrőket, és a páraelszívó oldalán és/vagy közepén található (ez utóbbi esetben akkor láthatók, ha kivette az aktív szénes filtert, amennyiben a készülék rendelkezik vele).
Mindenesetre tanácsoljuk, hogy amennyiben vannak, használják az oldalsó furatokat, ezzel növekedik a páraelszívó stabilitása.
 8. Készítse el a füstkivezető cső csatlakoztatását (a kivezető cső és a hozzá való rögzítő bilincsek beszerzése a vevő feladata) a szívó motor-egység felett elhelyezett gyűrűhöz.
A cső másik végét, amennyiben kivezetett üzemmódban kívánja az elszívót használni, egy a szabadba kivezető készülékhez kell csatlakoztatni. Amennyiben az elszívót keringtetett változatban kívánja használni, rögzítse a G kürtőtartó kengyelhez az F deflektort, és a cső másik végét kösse a F deflektor felett elhelyezkedő csatlakozó gyűrűhöz.
 9. Végezze el az elektromos bekötést.
 10. Szerelje fel a kürtőket, és rögzítse fent 2 csavarral (10a) a "G" kürtőtartó kengyelhez (10b).
 11. Engedje a kürtő alsó részét az elszívóra csúszni, így teljesen eltakarja az elszívó egységet, amíg az elszívó tetején kialakított fészekbe ér.
A készüléket a vezérlőpanel segítségével helyezze áram alá, és ellenőrizze az elszívó korrekt működését.

A fali modell felszerelése

Ha a gőzrács nincsen felszerelve, az a., b. ábrák szerint rögzítsük.

A vezetékek bekötésére való dobost a c., d., e. ábrák szerint rögzítsük.

ábra 9

Működése

Amikor a konyhában különösen nagy a pára koncentráció, használja a nagyobb sebességet. Javasoljuk, hogy főzés előtt 5 perccel kapcsolja be az elszívót, és a főzés befejezése után 15 percig működtesse tovább.

4 billentyűs nyomógombpanelos modell

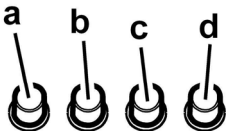

- a. világítás kapcsoló BE/KI
- b. Motor KI kapcsoló/ 1. sebesség
- c. 1. sebesség kiválasztás
- d. 3. sebesség kiválasztás

5 billentyűs nyomógombpanelos modell

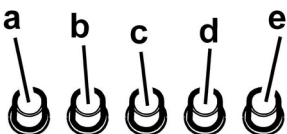

- a. Világítás BE/KI billentyű.
- b. Világítás KI motor.
- c. 1 sebesség választó kapcsoló (kevés füst és gőz esetére)
- d. 2 sebesség választó kapcsoló (közepes mennyiségű gőz és füst esetére)
- e. 3 sebesség választó (sok gőz és füst esetére)

Karbantartás

Figyelem! Takarítás vagy karbantartás előtt minden esetben kösse ki az elszívót az elektromos hálózathoz a villásdugó kihúzása vagy a lakás fő biztosítékának lecsapása révén.

Tisztítás

Az elszívót gyakran kell tisztítani, mind belülről, mind kívülről (legalább olyan gyakran, mint a zsírszűrő filterek tisztítását). A tisztításhoz használjon semleges folyékony mosószerrel átitatott nedves ruhát. Kerülje a súrolószert tartalmazó mosószerek használatát.

NE HASZNÁLJON ALKOHLT!

Figyelem! Az elszívó tisztán tartására, valamint a filterek cseréjére vonatkozó előírások be nem tartása tűzveszélyt okoz. Ezért felhívjuk figyelmét, hogy tartsa be az utasításokat. A helytelen karbantartás, vagy a fent említett utasítások be nem tartása miatt a motorban esetleg bekövetkező károk vagy tüzesetek miatt semmiféle felelősséget nem vállalunk.

Zsírszűrő filter

Visszatartja a főzésből eredő zsírrészecskéket.

Havonta egyszer nem agresszív tisztítószerrel, kézzel vagy mosogatógépben, alacsony hőfokon és rövid ciklussal el kell mosogatni.

Mosogatógépben történő mosogatás a zsírszűrő elszíneződését okozhatja, de ez nem változtat hatékonyságán.

A zsírszűrő filter leszereléséhez húzza meg a rugós horgot.

ábra 2

Szénfilter (csak keringtetett változat esetén)

ábra 3

Magában tartja a főzésből származó kellemetlen szagokat.

A szénfilter telítődése többé vagy kevésbé hosszú idő alatt történik meg, a tűzhely típusától és a zsírszűrő tisztogatásának rendszerességétől függően. Mindenképpen cserélni kell a betétet legalább négyhavonként.

NEM lehet kimosni vagy regenerálni

A filtertartó keretet a (g) gombok 90 °-kal való elfordításával vegye ki.

Helyezze a szénfiltert a keret (h) belsejébe és mindent szereljen vissza a helyére (j).

Hagyományos, nem mosható és nem regenerálható szénfilter használható, ezt 3-4 havonta cserélni kell.

A tűzött szénfilter össze van hegesztve a kerettel, ezért az elszívóhoz esetleg adott keretet nem kell felhasználni.

A szénszűrőt az erre kialakított helyre kell beilleszteni és a rögzítőszerkezetekkel rögzíteni.

Égőcsere

Bármilyen karbantartási munka megkezdése előtt szüntesse meg az elszívó áramellátását, kösse ki a hálózathoz.

Figyelem! Mielőtt a lámpákhoz érne, győződjön meg róla, hidegek-e.

ábra 4

1. Egy kis csavarhúzó vagy hasonló szerszám segítségével vegye ki a védőburkolatot.
2. Cserélje ki a meghibásodott égőt.
Csak 12V - 20W max - G4 halogén égőket használjon, vigyázzon arra, hogy kézzel ne érjen hozzájuk.
3. Zárja vissza a lámpaburát (bepattan).

Amennyiben a világítás nem működik, mielőtt a műszaki szervizszolgálatot hívná, ellenőrizze, hogy az égők helyesen illeszkednek-e a foglalatba.

SK - Návod na použitie a montáž

Prísne sa dodržiavať návodom uvedenými v tejto príručke. Vyhýba sa každej zodpovednosti za prípadné nespôsobilosti, škody alebo nehody spôsobené nedodržiavaním návodov uvedených v tejto príručke. Odsávač pary bol projektovaný výnimočne pre používanie v domácnosti.

Odsávač pary môže mať odlišný výzor ako je zobrazený na nákrese v tejto knižke, ale napriek tomu návody pre použitie, údržba a montáž ostanú rovnaké.

! Je potrebné uchovať si tento návod, aby sa mohlo podľa neho riediť v každej chvíli. V prípade predaja, odstúpenia alebo sťahovania, ubezpečiť sa, aby bola spolu s výrobkom.

! Prečítať si pozorne inštrukcie: sú v nej dôležité informácie týkajúce sa montáže, používania a bezpečnosti.

! Neuskutočňovať elektrické alebo mechanické úpravy na výrobku alebo na odvodovom potrubí.

Poznámka: Mimoriadnosti označené symbolom “(*)” sú nezáväzná príslušenstvá poskytnuté len pre niektoré modely alebo mimoriadnosti neposkytnuté, zakúpiteľné.

Upozornenia

Upozornenie! Nenapojiť zariadenie na elektrickú sieť skôr ako inštalácia nie je celkovo ukončená.

Skôr ako sa začne akákoľvek činnosť čistenia alebo údržby, odpojiť odsávač pary od elektrickej siete odpojením zástrčky alebo vypnutím hlavného vypínača bytu.

Pri všetkých inštaláčnych a údržbárskych prácach používajte ochranné pracovné rukavice.

Spotrebič nie je určený na používanie osobami (vrátane detí) so zníženými fyzickými, zmyslovými alebo mentálnymi schopnosťami alebo s nedostatkom skúsenosti a vedomostí, pokiaľ im osoba zodpovedná za ich bezpečnosť neposkytne dohľad alebo ich nepoučila o používaní spotrebiča.

Deti musia byť pod dohľadom, aby sa nehrali so zariadením. Nepoužívať NIKDY odsávač pary bez správne namontovanej mriežky!

Odsávač pary sa nesmie NIKDY používať ako oporná plocha, iba za predpokladu, že je to výslovne určené.

V prípade, že sa kuchynský odsávač používa súčasne s inými zariadeniami, ktoré sú v styku s plynom alebo inými horľavinami, miestnosť musí byť zariadená vhodnou ventiláciou.

Odsávací vzduch nesmie byť odvádzaný do toho istého odvodu, ktorý sa používa na odvod dymov, ktoré vylučujú zariadenia spaľujúce plyny alebo iné horľaviny.

Je prísne zakázané pod odsávačom pary pripravovať jedlá na plameni.

Použitie voľného plameňa poškodzuje filtry, čo môže byť príčinou vyvolania požiaru, preto sa ho v každom prípade treba vyvarovať.

Vyprázdnenie potravín sa musí vykonávať pod kontrolou a treba sa vyhnúť tomu, aby prepálený olej začal horieť.

Pri použití spolu s varnými spotrebičmi, prístupové časti sa môžu značne zohriať.

Čo sa týka technických a bezpečnostných opatrení schválených pre odvod dymov, je potrebné dodržiavať sa presne predpismi stanovenými príslušnými miestnymi úradmi.

Odsávač pary je potrebné pravidelne čistiť vnútorne aj zvonku (ASPOŇ JEDENKRÁT ZA MESIAC, akokoľvek rešpektovať ako je výslovne určené v poučeníach o údržbe uvedených v tejto príručke).

Nedodržiavanie pravidiel týkajúcich sa čistenia odsávača pary a výmeny a čistenia filtrov, vyvoláva nebezpečenstvo vzniku požiaru.

Nepoužívať alebo nenechať odsávač pary bez správne namontovaných žiaroviek kôli možnému nebezpečenstvu elektrického otrasu.

Neberú sa do úvahy žiadne zodpovednosti za prípadné neprimerannosti, škody a požiare vyvolané zariadením, pochádzajúce z nedodržiavania sa návodov uvádzaných v tejto príručke.

Tento prístroj je poznačený v zhode s Európskym Vedením 2002/96/EC, Waste Electrical and Electronic Equipment (WEEE).

Uistením sa, že tento výrobok bol po svojej životnosti odstránený správnym spôsobom, užívateľ prispieva k predchádzaniu možným negatívnym následkom pre životné prostredie a zdravie.



Symbol  výrobku alebo na jeho sprievodnej dokumentácii, upozorňuje, že s týmto výrobkom sa nesmie zaobchádzať ako s domácim odpadom, ale musí byť odovzdaný do príslušné miesta zberu pre recykláciu elektrických a elektronických prístrojov. Zbaviť sa ho riadením sa podľa miestnych zákonov o odstránení odpadkov. Kôli dokonalejším informáciám o zaobchádzaní, znovuzískaní a recyklácii tohto výrobku, kontaktujte príslušné miestne úrady, služby pre zber domáceho odpadu alebo predajňu, v ktorej výrobok bol zakúpený.

Používanie

Odsávač pary je realizovaný na požitie vo verzii odsávania a vonkajšej evakuácie alebo filtrácie s vnútornou recykláciou.

Odsávacia verzia

Odsávač pary je vybavený horným východom vzduchu **B** pre odvod dymov vonkajším smerom (odvodová rúra a upevňovacie pásky nie sú dodané).

Pozor! Ak odsávač pary je vybavený uhoľným filtrom, ten musí byť odstátny.

Filtračná verzia

V prípade, že nie je možné odvádzat' dymy a pary smerom von, môže sa používať odsávač pary vo **filtračnej verzii** namontovaním aktívno uhoľného filtra a deflektora **F** na podstavec (strmeň) **G**, dymy a pary sa zrecyklujú cez vrchnú mriežku **H** prostredníctvom odvodovej trubice napojenej na horný vývod vzduchu **B** a napájací prstenec namontovaný na deflektor **F** (odvodová trubica a upevňovacie pásky nie sú súčasťou vybavenia).

Pozor! Ak odsávač pary nie je vybavený uhoľným filtrom, ten musí byť objednaný a namontovaný ešte pred použitím.

Modely bez odsávacieho motora slúžia iba v odsávacej verzii. A musia byť napojené na odsávaciu odvodovú jednotku (nie je dodaná).

Návody na zapojenie sú dodané s obvodomou jednotou odsávania.

Montáž

Minimálna vzdialenosť medzi povrchom podstavca pre nádobu na kuchynskom sporáku a najspodnejšej časti kuchynského odsávača pary nesmie byť kratšia ako 50cm v prípade elektrického sporáka a ako 65cm v prípade plynového alebo kombinovaného sporáka.

Ak návody kuchynského plynového aparátu uvádzajú väčšiu vzdialenosť, je potrebné s tým počítať.



Elektrické napojenie

Napätie siete musí zodpovedať s napätím udaným na etikete charakteristiky umiestnenej vo vnútri odsávača pary. Ak je predložená zástrčka, zapojiť odsávač pary do rozvodu zodného so stanovenými právnymi predpismi na prístupnom území aj po inštalácii. Ak nie je predložená zástrčka (priamy spoj so sieťou), alebo zástrčka nie je umiestnená na prístupnom území, aj po inštalácii, pripojiť dvoj pólový vypínač zodný s predpismi, ktoré zaručujú kompletné odpojenie sa zo siete podľa podmienok kategórie nadmierného napätia III, v zhode s pravidlami inštalácie.

Upozornenie! pred napojením okruhu odsávača pary do prívodovej elektrickej siete a pred kontrolou jeho správnej činnosti, skontrolovať stále, aby kábel siete bol správne namontovaný.

Montáž

Odsávač pary je k dispozícii vo dvoch verziách: model pre stenu a model pre strop (Isola).

Skôr ako sa začína s inštaláciou:

- Presvedčiť sa či zakúpený výrobok je rovnakého rozmeru ako piestor určený na inštaláciu.
- Odmontovať uhoľno aktívne filter/filtry ak sú vo výbave (pozrieť sa aj na relatívny paragraf v príručke). Tento/tieto sa znovu namontujú iba v prípade, keď sa žiada používať odsávač pary vo filtračnej verzii.
- Presvedčiť sa, aby sa vo vnútri odsávača pary nenachádzali (kôli dôvodu dopravy) priložené materiály (napríklad sáčok so závitmi, záruka, atď), za týchto predpokladov odstrániť ich a uchovať ich.
- Ak je možné, odpojiť a dočasne odstrániť nábytok pod a okolo priestoru inštalácie odsávača pary takým spôsobom, aby sa uľahčil prístup k stropu/stene ku ktorému odsávač pary bude namontovaný. V opačnom prípade, podľa možnosti, ochrániť nábytky a každé časti týkajúce sa inštalácie. Určiť jednu rovnú plochu a pokryť ju nejakou ochranou, kde sa potom oprie odsávač pary a jednotlivé časti vybavenia.
- Presvedčiť sa, okrem toho, či v blízkosti inštalácie

odsávača pary (na prístupnom mieste aj s namontovaným odsávačom pary) je k dispozícii elektrická zástrčka a či je možné napojiť sa na jedno zariadenie slúžiace na odvod dymov vonkajším smerom (iba Odsávacia verzia).

- Uskutočniť každé nevyhnutné murárske práce (napríklad: inštalácia elektrickej zástrčky a/alebo otvor pre prechod odvodovej trubice).

Odsávač pary je vybavený upevňovacími klinmi vhodnými pre väčšinu typov stien/stropov. Jednako je nevyhnutné poradiť sa s kvalifikovaným technikom, aby vám schválil spôsobilosť materiálov na základe akého typu je stena/strop. Stena/strop musí byť dostatočne mohutná, aby udržala hmotnosť odsávača pary.

Montáž modela pre strop (Isola)

Obr. 5-6-7

1. Regulovať rozťahnutie konštrukcie podpory odsávača pary, od tejto regulácie bude zodpoved už konečná výška odsávača pary.

Poznámka: V niektorých prípadoch horná časť pilieru je upevnená o spodnú časť s 1 alebo viac skrutkami, eventuálne skontrolovať a dočasne ich vybrať, aby sa mohla regulovať konštrukcia podpory.

2. Pripevniť dve časti konštrukcie s celkovo 16 skrutkami (4 pre každý roh).

Aplikovať na hornú časť, pre minimálne horné rozťahnutie, 1 alebo 2 strmene (na základe toho, koľko je ich vo výbave), aby ju posilnili.

Poznámka: z dôvodov prepravy 1 strmeň by mohol už byť s 2 skrutkami dočasne pripevnený k pilieru, eventuálne ho posunúť do žiadanej polohy alebo dokončiť jeho pripevnenie so 6 dopĺňujúcimi skrutkami.

Na tento účel postupovať nasledovne:

Mierne rozťahnúť strmene k upevneniu tak, aby sa mohli aplikovať z vonkajšej strany konštrukcie.

Umiestniť posilňujúce strmene tesne nad bod upevnenia dvoch konštrukcií a upevniť ich s celkovo 8 skrutkami (2 pre každý roh).

Ak je dodaný, upevniť druhý posilňujúci strmeň do polohy rovnakej medzi prvým posilňujúcim strmeňom a hornou stranou piliera, upevniť s 8 skrutkami (2 pre každý roh).

Poznámka: počas umiestňovania a upevňovania posilňovacieho/cích strmeňa/hov zabezpečiť sa, aby nebránili ľahkému upevneniu odvodovej trubice (odsávacia verzia) alebo deflektora (filtračná verzia)

3. Zavesiť odsávač pary na pilier, skontrolovať, či je perfektné zavesený – k upevneniu odsávača pary na pilier rozhodne zaskrutkovať 16 skrutiek (4 pre každý roh).
4. Na vertikálnu úroveň k varnej ploche aplikovať vrtiaciu schému na strop (stred schémy bude musieť zodpovedať stredú varnej dosky a strany budú musieť byť rovnobežné so stranami varnej dosky – strana schémy s nápisom FRONT zodpovedá strane kontrolného panelu). Zabezpečiť elektrické napojenie.
5. Vŕtať ako je uvedené (6 otvory pre 6 hmoždinky do múra – 4 hmoždinky pre zavesenie), zaskrutkovať 4 skrutky do vonkajších otvorov tak, aby ostal približne 1 cm priestor

- medzi hlavou skrutky a stropom.
6. Zavesiť pilier o strop so 4 skrutkami (pozri operáciu 4)
 7. S rozhodnutím zaskrutkovať 4 skrutky.
 8. Vložiť a s rozhodnutím zaskrutkovať ďalšie 2 skrutky do otvorov pre bezpečnostné upevnenie, ktoré ostali voľné.
 9. Zaviesť odvodovú trubicu do vnútra piliera a napojiť ju o pripojovací prstenec priestora motora (odvodová trubica a spojovacie svorky nie sú súčasťou dodávky). Odvodová trubica bude musieť byť dostatočne dlhá, aby došla vonku (Odsávacia verzia) alebo k deflektoru F (Filtračná verzia).
 10. **Len filtračná verzia:** namontovať deflektor F na pilier a upevniť ho 4 skrutkami na príslušný strmeň, nakoniec pripojiť odvodovú trubicu o pripojovací prstenec uložený na deflektore.
 11. Uskutočniť elektrické pripojenie k domácej sieti, elektrická sieť bude musieť byť napojená len po ukončení inštalácie.
 12. Aplikovať matice vybavené upevňovacími háčkami do vnútra sekcií horných a dolných komínov v zodpovednosti obdĺžnikových otvorov, celkovo musia byť namontované 14 matice.
 13. Spojiť dve horné sekcie komína po zakrytie piliera takým spôsobom, aby štrbiny nachádzajúce sa na sekciách boli umiestnené jedna na rovnej strane riadiaceho panelu a druhá na opačnej strane.
Zaskrutkovať obe sekcie s 8 skrutkami (4 pre každú stranu – pozri aj schému v pláne pre spojenie dvoch sekcií).
 14. Pripeniť pilier spolu s horným komínom, v blízkosti stropu, s dvoma skrutkami (jedna pre stranu).
 15. Spojiť dve dolné sekcie komína po zakrytie piliera, použiť 6 skrutky (3 pre každú stranu, pozri aj schému v pláne pre spojenie dvoch sekcií)
 16. Vložiť dolnú sekciu komína do príslušného sídla po kompletné zakrytie priestoru motora a skriňového elektrického rozvádzača, a pripevniť s 2 skrutkami z vnútra odsávača pary.
 17. Aplikovať 2 výložky (sú súčasťou dodávky) po zakrytie upevňovacích bodov sekcií dolného komína (POZOR! VÝLOŽKY PRE DOLNÝ KOMÍN SÚ POZNATEINÉ, PRETOŽE SÚ UŽŠIE A MENEJ HLBOKÉ).
Výložky širšie a hlbšie sú tie, ktoré sa použijú pre horný komín, tie je treba na mieru vystrihať.
 18. Pripojiť elektrickú sieť pôsobením na hlavný elektrický panel a skontrolovať správnu činnosť odsávača pary.

Inštalácia modelu určeného pre montáž na stenu

Keď je parná záštitá dodaná odmontovaná, upevňuje sa ako na **Obr. a,b.**

Škatuľa pre elektrické napojenie sa upevňuje ako na **Obr. c,d,e.**

Obr. 9

1. Na stene, až po strop, vyznačiť s ceruzkou jednu čiaru zodpovedajúcu stredovej línii, ktorá uľahčí jednotlivé konania pri inštalácii.
 2. Priložiť náčrt na vrtanie na stenu: zvislá čiara stredovej osi vylúčenej na náčrte na vrtanie musí zodpovedať stredovej čiare vyznačenej na stene, okrem toho, spodná časť náčrtu na vrtanie zodpovedá spodnej časti odsávača pary.
 3. Vrtáť ako je uvedené na náčrte, do otvorov vložiť hmoždinky na múr a zaskrutkovať 2 skrutky do horných otvorov, tak aby ešte ostala vzdialenosť medzi hlavičkou skrutky a stenou približne 1 cm.
Poznámka: Uskutočniť stále všetky ovory vyznačené na náčrte: dve horné slúžia na zaviesenie odsávača pary, kým spodné otvory (zvyčajne 1 stredná alebo viac bočných) slúžia na definitívne upevnenie a poistenie.
 4. Priložiť podstavcový strmeň komínov „G“ ku stene dotýkajúcu sa stropa, využiť podstavcový strmeň komínov ako náčrt na vrtanie (Ak je prítomná, malá dierka vyznačená na podstavci sa musí zhodovať s predošle vyznačenou čiarou na stene) vyznačiť s ceruzkou 2 otvory, vyvrtáť otvory, vložiť 2 hmoždinky.
 5. Pripveniť podstavcový strmeň komínov ku stene s 2 skrutkami.
 6. Zavesiť odsávač pary na 2 horné skrutky (Vid'.Inštalčná fáza 3).
 7. Kóli definitívnemu upevneniu (**POVINNÉ!!**), vložiť a zaskrutkovať do spodného/spodných otvora/otvorov skrutky (a podložku/y), potom, po overení správneho uloženia odsávača pary, ZASKRUTKOVAŤ VŠETKY SPODNÉ A VRCHNÉ SKRUTKY.
Poznámka: Spodné upevňovacie body sú viditeľné, keď sa zložia tukové filtre a nachádzajú sa na bokoch a/alebo v strede odsávača pary (v prípade, že sa nachádza v strede odsávača pary, ak je prítomný uhoľný filter, je viditeľný po jeho zložení).
V každom prípade, kóli zvýšeniu stability odsávača pary, ak sú k dispozícii, odporúčajú sa používať bočné otvory.
 8. Vykonať spojenie jednej trubice (povijanová trubica na prípravene nie je dodaná, je ju potrebné zakúpiť) na odvod dymov s prtenčovým spojením uloženým nad jednotkou odsávacieho motora. V prípade použitia odsávača pary v odsávacej verzii, druhý koniec trubice bude musieť byť napojený na jeden aparát, ktorý vylúči dymy smerom von. V prípade, keď sa bude žiadať používať odsávač pary vo filtračnej verzii, bude potrebné upevniť deflektor F o podstavcový strmeň komínov F a napojiť druhý koniec trubice o prstenecové spojenie uložené na deflektori F.
 9. Vykonať elektrické napojenie.
 10. Priložiť komíny a pripevniť ich hore o komínový podstavec“G“ (10b) s dvoma skrutkami (10a).
 11. Nechať zošmyknúť spodnú sekciu komína kompletným zakrytím odsávača pary, až kým nezasadne do dotýčného sedla na vrchu odsávača pary.
- Znovu namontovanie rámu uhoľného filtra a filtra/filtrov tukov a overiť perfektný chod odsávača pary.

Činnosť

V prípade mimoriadneho zhromaždenia sa pary v kuchyni, používajú väčšiu rýchlosť. Odporúčame zapnúť odsávanie 5 minút pred začatím varenia a nechať ho v chode ešte približne ďalších 15 minút po ukončení varenia.

Model s ovládačom so 4 tlačidlami

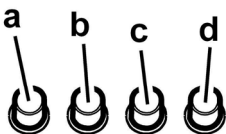

- a. Vypínač svetla ON/OFF.
- b. Vypínač svetla OFF/rýchlosť 1
- c. Voľba rýchlosti 2
- d. Voľba rýchlosti 3

Model s ovládačom so 5 tlačidlami

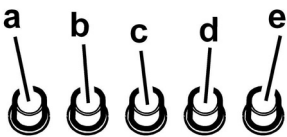

- a. Vypínač svetla ON/OFF.
- b. Vypínač motora OFF
- c. Voľba rýchlosti 1 (v prípade málo pary a dymu)
- d. Voľba rýchlosti 2 (v prípade priemerneho množstva pary a dymu)
- e. Voľba rýchlosti 3 (v prípade mnoho pary a dymu)

Údržba

Skôr ako začína ktorákoľvek údržba, odpojiť odsávač pary z elektrického vedenia.

Čistenie

Odsávač pary sa pravidelne čistí zvonku aj zvnútra (aspoň rovnako častým opakovaním ako sa vykonáva údržba filtrov tuku).

Na čistenie používať vlhké plátno s neutrálnymi tekutými čistiacimi prostriedkami.

Vyhnúť sa používaniu prostriedkov obsahujúcich škrabacie látky.

NEPOUŽÍVAŤ ALKOHOL!

Upozornenie: Nedodržanie noriem na čistenie zariadenia a výmenu filtrov predstavuje riziko požiaru. Odporúča sa preto dodržiavať uvedené pokyny.

Odmietajú sa akákoľvek zodpovednosť za prípadné škody na motore, požiare vyvolané nesprávnou údržbou alebo nedodržaním vyššie uvedených upozornení.

Protitukový filter

Udržiava častice tukov pochádzajúcich z varenia.

Musí byť čistený jedenkrát za mesiac s nehrádzivými čistiacimi prostriedkami, ručne alebo v umývačke riadu s nízkou teplotou a s krátkym umývacím cyklom.

Umývaním v umývačke riadu, protitukový kovový filter môže vyblednúť, ale jeho filtračné vlastnosti sa tým vôbec nezmenia.

Na odpojenie filtru tukov, potiahnuť rukoväť pružinového háku.

Obr. 2

Uhoľný filter (iba pre filtračnú verziu)

Obr. 3

Udržiava nepríjemné zápachy pochádzajúce z varenia.

Nasýtenosť uhoľného filtru sa odhaľuje iba po viac-menej predĺženom použití, na základe typu kuchyne a pravidelnosti čistenia filtru tukov. V každom prípade je nevyhnutné vymeniť zásobník maximálne každé štyri mesiace.

NEMÔŽE byť umývaný alebo regenerovaný.

Vybrať rám pridržajúci filter otočením o 90° rukoväť (g), ktoré ho upevňujú o odsávač pary.

Vložiť uhoľný vankúšik (i) do vnútra rámu (h) a znovu namontovať všetko na svoje miesto (j).

Je možné používať bežný uhoľný filter, neumývateľný ani neobnovateľný, ktorý je potrebný vymieňať každé 3-4 mesiace.

Rám a vankúšik uhoľného filtru sú spolu zvarované; preto prípadný rám, ktorý je súčasťou vybavenia odsávača pary sa nevyužije.

Pre jeho použitie, vložiť ho do príslušného miesta prostredníctvom príslušných ústrojov.

Výmena žiaroviek

Vypnite odsávač z elektrickej siete.

Pozor! Skôr ako sa dotknete žiaroviek, presvedčte sa, že sú chladné.

Obr. 4

1. Vytiahnite ochranný kryt s použitím malého skrutkovača s rezným hrotom alebo podobným nástrojom.
2. Vymeňte poškodenú žiarovku. Používajte len halogénové žiarovky 12V - 20W, max. - G4, a dbajte pritom, aby ste sa ich nedotkli rukami.
3. Zatvorte ochranný kryt (upevnenie na západku).

Ak by osvetlenie nefungovalo, skôr ako zavoláte technickú asistenciu, overiť správne nasadenie žiaroviek do sedla.

Strogo se pridržavajte objašnjenja koje donosi ovaj priručnik. Otklanjamo bilo kakvu odgovornost za eventualne neprilike, štetu ili požar izazvan na aparatu koji proizlazi od nepoštovanja uputstava koje donosi ovaj priručnik. Ova napa je projektovana isključivo za kućansku upotrebu.

Kuhinjska napa može imati drugačiji estetski izgled u odnosu na ono što se prikazuje na slikama u ovom priručniku, u svakom slučaju uputstva o upotrebi, održavanju i instalaciji ostaju nepromenjenima.

! Važno je da sačuvate ovaj priručnik da bi ga mogli konsultovati u svakom trenutku. U slučaju da prodate, poklonite ili premestite ovaj proizvod treba da se uverite da je priručnik uvek zajedno sa proizvodom.

! Pažljivo pročitajte uputstva: ona pružaju važne informacije o instalaciji, upotrebi i o sigurnosti.

! Ne obavljajte varijacije/izmene bilo mehaničke bilo električne prirode na proizvodu ili na cevima za izbacivanje.

Napomena: Pojednosti koje su obeležene simbolom "(*)" su opcionalni pribor koji je priložen samo sa nekim modelima ili se radi o pojedinim delovima koji nisu priloženi, a koje treba da kupite.



Upozorenja

Pažnja! Ne priključujte aparat na električnu mrežu sve dok niste potpuno završili sa instalacijom.

Pre bilo kakvog postupka održavanja ili čišćenja, iskopčajte kuhinjsku napu sa električne mreže na način da izvadite utikač ili tako da iskopčate opšti prekidač koji imate u kući ili stanu.

Deca ili ljudi sa smanjenim mentalnim, fizičkim ili senzornim sposobnostima i koja nemaju iskustva ili dovoljno znanja ne smeju da koriste ovaj aparat sem ako nisu pod kontrolom ljudi koji su odgovorni za njihovu bezbednost ili su od tih ljudi obučeni kako da upotrebljavaju ovaj aparat.

Obavezno kontrolišite decu kako se ne bi igrala sa aparatom. Nikad ne koristite kuhinjsku napu bez da ste pravilno montirali rešetku!

Kuhinjska napa se ne sme NIKAD upotrebljavati kao površina za naslanjanje ili polaganje predmeta sem ako to nije jasno navedeno.

Prostorija u koju treba da postavite kuhinjsku napu mora da ima dobru ventilaciju kada se napa koristi zajedno sa drugim aparatima u prostoriji koji su na gasno sagorevanje ili neko drugo gorivo.

Usisavani vazduh se ne sme provoditi u cev koja se koristi za izbacivanje dimova koje proizvode aparati na gasno sagorevanje ili drugu vrstu goriva.

Strogo se zabranjuje pripremanje hrane na plamenu ispod kuhinjske nape.

Upotreba nekontrolisanog plamena je štetna za filtere i može da izazove požar, zato treba da se izbegava u svakom slučaju.

Prilikom prženja hrane kontrolišite da se prezagrejano ulje ne zapali.

Delovi kojima je moguć pristup se mogu prilično zagrejati kada se koriste zajedno sa aparatima za kuvanje.

Što se tiče tehničkih i bezbednosnih mera koje se moraju provoditi s obzirom na izbacivanje dimova, strogo se pridržavajte pravilnika nadležnih lokalnih vlasti.

Kuhinjska napa se mora često čistiti bilo spolja bilo iznutra (BAREM JEDAN PUT MESEČNO, pošaljite ono što je napisano u uputstvima o održavanju koje donosi ovaj priručnik).

Nepoštovanje pravila o čišćenju kuhinjske nape i zamene ili čišćenja filtera povećava mogućnost izbijanja požara.

Ne koristite i ne ostavljajte kuhinjsku napu bez pravilno montirane lampe jer postoji rizik od električnog udara.

Otklanjamo bilo kakvu odgovornost za eventualne neprilike, štetu ili požar izazvan na aparatu koji proizlazi od nepoštovanja uputstava koje donosi ovaj priručnik.

Ovaj je aparat označen u skladu sa Evropskom Direktivom 2002/96/EC, Waste Electrical and Electronic Equipment (WEEE). Proverite da li je ovaj proizvod odbačen na pravilan način jer na taj način korisnik pridonosi sprečavanju eventualnih negativnih posledica za zdravlje i za okolinu.



Simbol  na proizvodu ili na popratnoj dokumentaciji ilustruje da se ovaj proizvod ne sme tretirati kako kućni otpad nego treba da se odloži na prikladnom sabirnom mestu za odbacivanje električnih i elektronskih aparata. Odložite ovaj otpad na način da se strogo pridržavate lokalnih pravilnika o odbacivanju smeća. Za dobijanje detaljnijih informacija o tretmanu, odbacivanju i ponovnom korištenju ovog proizvoda, stupite u kontakt sa prikladnim lokalnim ustanovama, službom za sakupljanje kućnog otpada i/ili sa prodavnicom u kojoj ste kupili ovaj proizvod.

Korišćenje

Kuhinjska napa je napravljena da bi se koristila u usisnoj verziji sa spoljašnjim izbacivanjem ili u filtracijskoj verziji sa unutrašnjim kruženjem.

Usisna verzija

Kuhinjska napa ima gornji izlaz za vazduh **B** za izbacivanje dimova prema spolja (**cevi za izbacivanje i omotači nisu priloženi**).

Upozorenje! Ukoliko kuhinjska napa poseduje karbonski filter, istog treba da izvadite.

Filtracijska verzija

U slučaju da nije moguće izbacivanje dima i pare napolje, možete da koristite kuhinjsku napu u **filtracijskoj verziji** tako da montirate aktivni karbonski filter i skretač **F** na podlogu (kvaka) **G**, tako će se dim i para pročišćavati pomoću gornje rešetke **H** zahvaljujući izduvnoj cevi koja je povezana sa gornjim izlazom za vazduh **B** i prstenom za povezivanje koji je montiran na skretaču **F** (izduvna cev i komadići za pričvršćivanje nisu priloženi).

Upozorenje! Ukoliko kuhinjska napa nema karbonski filter, morate da ga naručite i montirate pre upotrebe.

Modeli bez motora za usisavanje funkcionišu samo u usisnoj verziji i treba da se povežu sa perifernom celinom za usisavanje (koja nije priložena).

Uputstva koja govore o povezivanju se prilažu zajedno sa perifernom jedinicom.

Instalacija

Minimalna udaljenost između površine koja služi da se postave posude na uređaj za kuvanje i najnižeg dela kuhinjske nape ne sme da bude manja od 50cm u slučaju da se radi o električnim kuhinjama i 65cm u slučaju da se radi o kuhinjama na gas ili mešovitim kuhinjama. Ukoliko uputstva za instalaciju uređaja za kuvanje na gas specificiraju veću udaljenost, morate da se pridržavate tih uputstava.



Električno povezivanje

Napon mreže treba da odgovara naponu koji je naveden na etiketi karakteristika koja se nalazi u unutrašnjosti kuhinjske nape. Ukoliko postoji utikač povežite kuhinjsku napu sa utičnicom koja je u skladu sa propisima na snazi i koja je postavljena na pristupačnom mestu čak i posle instalacije.

Ukoliko je kuhinjska napa bez utikača, (direktno povezivanje na mrežu) ili utičnica nije postavljena na pristupačnom mestu, čak i posle instalacije postavite dvopolni utikač koji obezbeđuje kompletno isključenje sa mreže u uslovima kategorije previsokog napona III, u skladu sa pravilima o instalaciji.

Upozorenje! pre nego što ponovo povežete kuhinjsku napu sa električnom mrežom i kontrolišete pravilno funkcionisanje, proverite da li je kabl mreže montiran na pravilan način.

Montaža

Kuhinjska napa se prilaže u dve verzije: zidni model i plafonski model (Ostrvo).

Pre nego što počnete sa instalacijom :

- Proverite da proizvod kojeg ste nabavili ima odgovarajuće dimenzije u odnosu na zonu u kojoj ste ga odlučili postavljati.
- Izvadite aktivni/e karbonski/e filter/e ukoliko je/su priložen/i (konsultujte paragraf koji se odnosi na to). Istog/e treba da ponovo postavite samo ako želite da koristite kuhinjsku napu u filtracijskoj verziji.
- Kontrolišite da se u unutrašnjosti kuhinjske nape ne nalazi popratni materijal (na primer kese sa vjercima, garancije itd. koje su stavljene unutra zbog jednostavnijeg transporta, eventualno ih uklonite i sačuvajte).
- Ukoliko je moguće rasklopite i uklonite kuhinjski nameštaj koji se nalazi ispod mesta na kojem će se postavljati napa na način da imate jednostavniji pristup plafonu/zidu na kojem/oj će se montirati kuhinjska napa. U suprotnom slučaju zaštitite što je bolje moguće sve delove koji bi se mogli oštetiti prilikom montaže. Pronađite i pokrijte zaštitnim materijalom jednu ravnu površinu na koju ćete položiti kuhinjsku napu i ostale popratne delove.
- Kontrolišite da u blizini zone postavljanja kuhinjske nape (a u zoni u kojoj će biti moguć pristup i posle instalacije

kuhinjske nape) postoji električna utičnica i da je moguće povezivanje sa uređajem za izbacivanje dima napolje (samo Usisna verzija).

- Obavite sve zidarske radove koji su potrebni (na pr.: instalacija električne utičnice i/ili rupe za prolaz izduvne cevi).

Kuhinjska napa je opremljena komadićima za pričvršćivanje koji su prikladni za skoro sve zidove/plafone. U svakom slučaju je potrebno da se obratite kvalifikovanom tehničaru kako bi proverio prikladnost materijala s obzirom na tip zida/plafona. Zid / plafon treba da bude dovoljno čvrst kako bi podnosio težinu kuhinjske nape.

Instalacija plafonskog modela (Ostrvo)

SI. 5-6-7

1. Regulišite položaj strukture za podupiranje kuhinjske nape, o njemu će zavisiati završna visina kuhinjske nape.

Napomena: U nekim slučajevima gornji deo nogara će se pričvrstiti sa donjim delom uz pomoć 1 ili više šrafova, eventualno ih možete skinuti radi regulisanja strukture podloge.

2. Pričvrstite dva dela strukture uz pomoć sve ukupno 16 šrafova. (4 sa svake strane).

Postavite na gornji deo jedan ili dva držača (u odnosu na ono što predviđa opremni materijal) da bi ga ojačali.

Napomena: radi što lakšeg transporta 1 držač može već da bude privremeno pričvršćen sa 2 šrafa na nogar, eventualno ga pomerite i postavite u položaj koji želite ili dovršite pričvršćivanje uz pomoć 6 dodatnih vijaka.

U tom smislu postupite na sledeći način:

a. Lagano raširite držače koji se pričvršćuju na način da bude moguće njihovo postavljanje na spoljni deo strukture.

b. Postavite držač za ojačavanje odmah iznad mesta za pričvršćivanje dvaju delova strukture i pričvrstite pomoću ukupno 8 šrafova (2 za svaki ugao).

Ako je priložena, pričvrstite drugi držač za ojačavanje na mesto koje je na jednakou udaljenosti od prvog držača za ojačavanje i gornjeg dela nogara, pričvrstite pomoću ukupno 8 šrafova (2 za svaki ugao).

Napomena: prilikom postavljanja i pričvršćivanja držača za ojačavanje kontrolišite da isti ne bi onemogućavali pričvršćivanje cevi za odsis (usisna verzija) ili skretača (filtracijska verzija).

3. Zakačite kuhinjsku napu o nogar i kontrolišite da li je došlo do pravilnog zakačivanja- da biste zakačili kuhinjsku napu sa nogarom odlučno stegnite 16 šrafova (4 sa svake strane).
4. Na vertikalnom delu površine za kuvanje, postavite šemu za bušenje na plafon (centar šeme se treba da podudara sa centrom površine za kuvanje a bočni delovi treba da se podudaraju sa bočnim stranama površine za kuvanje- strana šeme na kojoj je natpis FRONT odgovara strani kontrolnog panela. Pripremite za električno povezivanje.
5. Probušite na prikazani način (6 otvora za 6 zidnih spojnih pločica- 4 podloške za kačenje), zavijte 4 šrafa na vanjske otvore i ostavite prostor između glave šrafa i plafona od otprilike 1cm.
6. Zakačite strukturu pomoću 4 šrafa (pogledajte operaciju

- 4).
7. Odlučno zavijte 4 šrafova.
 8. Stavite i čvrsto stegnite preostala slobodna 2 šrafova na sigurnosne otvore koji su ostali slobodni.
 9. Unesite cev za odvod u unutrašnjost strukture i povežite je sa karikom sklopa motora (cev za odvod i ovoji za pričvršćivanje nisu priloženi).
Cev za odsis treba da bude dovoljno duga da bi izašla napolje (Usisna verzija) ili skretača F (Filtracijska verzija).
 10. **Samo za filtracijsku verziju:** montirajte skretač F na nogar i pričvrstite uz pomoć 4 šrafova na prikladan držač, na kraju povežite cev za odsis sa karikom koja se nalazi na skretaču.
 11. Obavite električno povezivanje na kućnu mrežu, ne sme se početi sa napajanjem strujom pre nego što se završi sa instalacijom.
 12. Postavite matice sa kukama za pričvršćivanje u delove gornjeg i donjeg kamina na pravougaone otvore, ukupno treba da se postavi 14 matica.
 13. Sastavite dva gornja dela kamina na način da pokriju nogar a otvori koji postoje na delovima se moraju postaviti jedan sa iste strane komandnog panela a drugi na suprotnu stranu.
Stegnite dva dela uz pomoć 8 šrafova (4 sa svake strane - pogledajte takođe i nacrt za spajanje dvaju delova).
 14. U samoj blizini plafona pričvrstite na nogar gornji kamin pomoću dva šrafova (jedan sa svake strane).
 15. Sastavite dva donja dela kamina na način da pokriju nogar, koristite 6 šrafova (3 sa svake strane - pogledajte takođe i šemu nacrt o tome na koji način sastaviti dva dela).
 16. Stavite donji deo kamina u prikladan sedište da bi kompletno pokrio udubinu za motor i kutiju za električno povezivanje i pričvrstite pomoću dva šrafova sa unutrašnje strane kuhinjske nape.
 17. Postavite 2 oznake (kojima ste opremljeni) da bi pokrili mesta na kojima se obavlja pričvršćivanje delova donjeg kamina (PAŽNJA! OZNAKE ZA DONJI KAMIN SE MOGU PREPOZNATI JER SU UŽE I PLIČE).
Šire oznake se koriste za gornji kamin, njih treba prerezati po meri.
 18. Ukopčajte napajanje strujom preko centralne električne table i kontrolišite pravilno funkcionisanje kuhinjske nape.

Instalacija zidnog modela

Kada je zaštitni deo protiv pare priložen razmontiran, treba da se pričvrsti kao na **SI. a,b**.

Kutija za električno povezivanje se pričvršćuje kao na **SI.**

c,d,e

SI. 9

1. Koristeći jednu olovku, nacrtajte jednu liniju na zidu, sve do plafona, koja odgovara centralnoj liniji za postavljanje, to će Vam olakšati operacije postavljanja.
2. Postavite šemu bušenja na zid: vertikalna srednja linija koja je odštampana na šemi za bušenje treba da se podudara sa srednjom linijom koja je nacrtana na zidu,

sem toga donji rub šeme za bušenje treba da se podudara sa donjim rubom nape

3. Probušite kako je prikazano na šablonu postavite komadiće na zid i zavijte 2 zavrtnja na gornje rupe, ostavljajući malo prostora između glave zavrtnja i zida od otprilike 1 cm.

Napomena: Napravite sve rupe koje su prikazane na šablonu: 2 gornje su potrebne da se zakači kuhinjska napa dok donje rupe (obično 1 centralna ili više bočnih) su potrebne za definitivno bezbednosno pričvršćivanje.

4. Postavite kvaku koja pridržava kamin „G“ na zid koji je blizu plafona, koristite kvaku za pridržavanje kao šemu za bušenje (mala rupica koja se nalazi na kvaki treba da se podudara sa linijom koju ste prethodno nacrtali na zidu) i označite olovkom 2 rupe, napravite rupe, postavite 2 komadića za pričvršćivanje.
5. Pričvrstite kvaku za pridržavanje kamina na zid sa 2 zavrtnja.
6. Okačite kuhinjsku napu na 2 gornja zavrtnja (pogledajte fazu za instalaciju 3).
7. Postavite i zavijte u donju/e rupu/e zavrtnje(okrugle!) za definitivno pričvršćivanje (**OBAVEZNO!!**) posle, čim ste proverili držanje kuhinjske nape, ZAVIJTE DO KRAJA SVE ZAVRTNJE donje i gornje.

Napomena: mesta za pričvršćivanje se mogu videti kada izvadite filtere za uklanjanje masnoće a nalaze se bočno ili na centru kuhinjske nape u ovom poslednjem slučaju nakon što ste izvadili kućište karbonskog filtera ako ukoliko postoji).

U svakom slučaju savetujemo da koristite, kada je moguće, bočne rupe da bi se poboljšala stabilnost kuhinjske nape..

8. Obavite povezivanje cevi (cev i komadići za pričvršćivanje nisu priloženi, treba da ih sami nabavite) za ispuštanje dima na prstenu za povezivanje koji je postavljen iznad motora za usisavanje.

Drugi kraj cevi treba da se poveže sa uređajem za izbacivanje dima napolje u slučaju da koristite kuhinjsku napu u usisnoj verziji. U slučaju da želite da koristite kuhinjsku napu u filtracijskoj verziji, pričvrstite kvaku koja pridržava kamin „G“ skretač „F“ i povežite drugi deo cevi sa prstenom za povezivanje koji se nalazi na skretaču „F“.

9. Sprovedite električno povezivanje.

10. Postavite kamine i pričvrstite ih gore sa 2 zavrtnja (**10a**) na kvaku za pridržavanje kamina „G“ (**10b**).

11. Učinite sve da bi donji deo kamina skliznuo dok ne pokrije kompletno usisnu grupu, sve dok se ne ubaci na prikladno mesto iznad kuhinjske nape.

Ponovo postavite okvir karbonskog filtera i filtera za uklanjanje masnoće te kontrolišite perfektno funkcionisanje kuhinjske nape.

Funkcionisanje

Uključite veću brzinu u slučaju da se radi o velikoj koncentraciji pare u kuhinji. Savetujemo da se uključite usisavanje vazduha 5 minuta pre nego što počnete sa kuvanjem i da ostavite uključeno usisavanje otprilike 15 minuta posle završetka kuvanja.

Model sa tastaturom koja ima 4 dugmeta

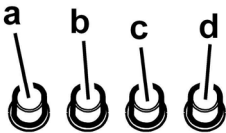

- a. Prekidač za svetlo ON/OFF.
- b. Prekidač OFF/ brzina 1
- c. Odabir brzine 2
- d. Odabir brzine 3

Model sa tastaturom koja ima 5 dugmadi

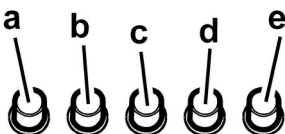

- a. Prekidač za svetlo ON/OFF.
- b. Prekidač OFF motora
- c. Biranje brzine 1 (u slučaju postojanja malo pare i dima)
- d. Biranje brzine 2 (u slučaju postojanja srednje količine pare i dima)
- e. Biranje brzine 3 (u slučaju postojanja mnogo pare i dima)

Održavanje

Upozorenje! Pre bilo kakve operacije čišćenja ili održavanja, iskopčajte kuhinjsku napu od napajanja strujom na način da izvadite utikač iz utičnice ili tako da isključite opšti prekidač kuće ili stana.

Čišćenje

Kuhinjska napa se mora često prati (barem toliko često koliko često održavate filter za uklanjanje masnoće), bilo iznutra bilo spolja. Za čišćenje koristite meku ovlaženu krpu i tečne neutralne deterdžente.

Izbegavajte upotrebu proizvoda koji grebu. **NE UPOTREBLJAVAJTE ALKOHOL!**

Upozorenje: Nepoštovanje pravila o čišćenju aparata i pravila o zameni filtera povećava rizik od požara. Zato savetujemo da se pridržavate navedenih uputstava.

Otklanjamo bilo kakvu odgovornost za eventualna oštećenja izazvana na motoru, požar izazvan kao posledica nepravilnog održavanja ili od nepoštovanja navedenih upozorenja.

Filter za uklanjanje masnoće

Zadržava masne čestice koje su posledica kuvanja.

Treba da se čisti jedan put na mesec sa neagresivnim deterdžentima, ručno ili u mašini za pranje posuda na niskim temperaturama i uključujući kratak ciklus pranja.

Posle pranja u mašini za pranje posuda metalni filter za uklanjanje masnoće može da izgubi boju (može da deluje isprano) ali njegove filtracijske karakteristike se neće nimalo promeniti.

Ako želite da izvadite filter za uklanjanje masnoće povucite ručicu za otkačivanje koja ima oprugu.

SI. 2

Aktivni karbonski filter (Samo za Filtracijsku

Verziju)

SI. 3

Zadržava neprijatne mirise koji su posledica kuvanja.

Do zasićenja karbonskog filtera dolazi posle produžene upotrebe i zavisi od vrste kuhinje i od toga koliko često se prao filter za uklanjanje masnoće. U svakom je slučaju potrebno zameniti kartušu svaka 4 meseca.

NE može se prati ili obnavljati.

Izvadite kućište koje pridržava filter okrećući za 90° okrugle drške (g) koje ga pričvršćuju za kuhinjsku napu.

Postavite karbonsku podlogu (i) u unutrašnjost kućišta (h) i ponovo sve postavite na njima odgovarajuće mesto (j).

Moguće je koristiti tradicionalni karbonski filter, koji se ne može oprati niti obnoviti, i tako treba da ga zamenite svaka 3-4 meseca.

Kućište i podloga karbonskog filtera su zavareni zajedno, i zato eventualno kućište kojim je opremljena kuhinjska napa ne treba da koristite.

Za korišćenje unesite ga na njemu određeno mesto i pričvrstite radeći na prikladnim uredajima.

Zamenjivanje Lampe

Iskopčajte aparat sa električne mreže.

Upozorenje! Pre nego što dotaknete lampe budite sigurni da su se ohladile.

SI. 4

1. Izvadite zaštitni deo tako da pritisnete malim odvijačem ili sličnim alatom.
2. Zamenite oštećenu lampu.
Koristite samo halogene lampe od 12V -20W maks. - G4, pazeći da ih ne dirate rukama.
3. Zatvorite zaštitni deo (pričvršćuje se na skok).

Ukoliko rasveta ne funkcioniše, kontrolišite da li ste pravilno postavili lampe na njihovo mesto pre nego što pozovete servisnu službu radi asistencije.

Strogo se držite navodil iz tega priročnika. Zavračamo vsakršno odgovornost za morebitne nepravilne, škodo ali požare na napravi, ki bi izvirali iz neupoštevanja navodil iz tega priročnika. Napa je bila zasnovana izključno za domačo uporabo.

Napa se lahko po izgledu razlikuje od slik iz te knjižice, navodila za uporabo, vzdrževanje in namestitvev pa so enaka.

! Priročnik hranite v kraju, kjer si ga je mogoče kadarkoli pogledati. Če napravo prodate, odstopite ali premestite naj priročnik ostane vedno ob izdelku.

! Pozorno preberite navodila: saj navajajo pomembne informacije o namestitvi, uporabi in varnosti.

! Napravi ne spreminjajte električnih ali mehanskih lastnosti, ne posegajte v izpušne odvode.

Opomba: detajli, označeni s simbolom ("*"), so opcijski dodatki, ki so dobavljeni le z nekaterimi modeli ali niso dobavljeni, saj so razpoložljivi proti plačilu.



Opozorilo

Pozor! Ne priključujte naprave na električno omrežje, dokler inštalacija ni v celoti zaključena.

Pred vsakršnim čiščenjem ali vzdrževanjem, izključite napo iz električnega omrežja, tako da vtič izvlčete iz vtičnice ali izključite glavno vklopno stikalo.

Naprave naj ne uporabljajo otroci ali osebe z nižjimi fizičnimi, senzoričnimi ali umskimi sposobnostmi in osebe brez ustreznih izkušenj in znanja, razen pod nadzorom ali ob pomoči odgovorne osebe, ki poskrbi za njihovo varnost.

Otroke je treba imeti pod nadzorom, da se ne bi igrali z napravo.

Nape nikoli ne uporabljajte, če rešetka ni pravilno nameščena! Nape NIKOLI ne uporabljajte kot odlagalne površine, razen če je to izrecno dovoljeno.

Ko se kuhinjsko napo uporablja istočasno s drugimi napravami, ki delujejo na plin ali druga goriva, mora biti prostor dovolj prezračen.

Vsesani zrak se ne sme usmerjati v cevovod, ki služi kot odvod za pline, katere proizvajajo naprave, ki delujejo na plin ali druga goriva.

Pod napo je strogo prepovedana priprava flambiranih jedi.

Uporaba odprtega ognja je škodljiva za filtre in lahko povzroči požare, zato je treba uporabo slednjega v vsakem primeru prepovedati.

Cvrtje zahteva stalen nadzor, da se pregreto olje ne bi vnelo.

Ob istočasni uporabi pečice, se lahko dostopni deli močno segrejejo.

Kar zadeva tehnične in varnostne ukrepe za odvod dimov, se morate strogo držati predpisov pristojnih lokalnih oblasti.

Napo pogosto čistite tako zunaj kot znotraj (VSAJ ENKRAT MESEČNO, v vsakem primeru upoštevajte, kar izrecno narekujejo navodila za vzdrževanje v tem priročniku).

Neupoštevanje pravil čiščenja nape ter zamenjave in čiščenja filtrov predstavlja tveganje požarov.

Nape ne uporabljajte oziroma je ne puščajte z nepravilno nameščenimi žarnicami, saj obstaja tveganje električnega

udara.

Zavračamo vsakršno odgovornost za morebitne nepravilne, škodo ali požare na napravi, ki bi izvirali iz neupoštevanja navodil iz tega priročnika.

Ta naprava je označena skladno z Evropsko direktivo 2002/96/ES, Waste Electrical and Electronic Equipment (WEEE oziroma direktivo o odpadni električni in elektronski opremi). S pravilnim odlaganjem tega izdelka uporabnik prispeva k preprečevanju morebitnih negativnih posledic na okolje in zdravje.



Znak  na izdelku ali na priloženi dokumentaciji označuje, da se ga ne sme zavržiti med komunalne odpadke, temveč odnesti na ustrezno zbirno mesto za recikliranje odpadne električne in elektronske opreme. Napravo zavržite skladno z lokalnimi predpisi, ki veljajo na področju odlaganja odpadkov. Za dodatne informacije o ravnanju, ponovni uporabi in recikliranju tega izdelka se obrnite na ustrezno lokalno službo, zbirni center komunalnih odpadkov ali trgovino, kjer ste izdelek kupili.

Uporaba

Napa je izdelana za uporabo v odzračevalni različici z zunanjim odvodom ali obtočni oz. filtracijski z notranjim obtokom.

Odzračevalna različica

Napa ima en zgornji izhod zraka B za zunanji odvod dimov (odvodna cev in pritrilni jermeni niso priloženi).

Opozorilo! Če je napa opremljena s filtrom na oglje, ga morate sneti.

Obtočna različica

Če dimov in pare, ki nastajajo pri kuhanju, ni mogoče odvajati navzven, se lahko uporabi **obtočno napo** in se na nosilec (strepe) **G** montira filter z aktivnim ogljem in deflektor **F**; tako se dimi reciklirajo skozi zgornjo čistilno rešetko **H** preko odvodne cevi, povezane z zgornjim izhodom zraka **B** in spojnim obročkom, nameščenim na deflektorju **F** (odvodna cev in pritrilni jermeni niso priloženi).

Opozorilo! Če napa ni opremljena s filtrom z ogljem, morate le-tega naročiti in ga pred uporabo namestiti.

Modeli brez sesalnega motorja delujejo le v odzračevalni različici in morajo biti povezani na periferno sesalno enoto (*ni priložena*).

Navodila za priključitev veljajo za celotno periferno sesalno enoto.

Inštalacija

Minimalna razdalja med podporno površino posod na kuhalni površini in spodnjim delom nape za kuhinjske prostore ne sme biti manjša od 50cm pri električnih štedilnikih in 65cm pri plinskih ali mešanih štedilnikih.

Če je v navodilih za instalacijo plinskega kuhalnika napisana večja razdalja, jo je treba tudi upoštevati.

Električna povezava

Omrežna napetost mora ustrezati napetosti, navedeni na nalepki z lastnostmi, nameščeni v notranjosti nape. Če ima napa vtič, slednjega vstavite v vtičnico, ki je skladna z veljavnimi predpisi in se nahaja na takem mestu, ki bo dostopno tudi po vgradnji naprave. Če napa nima vtiča (neposredna povezava na omrežje) ali se vtič nahaja na takem mestu, ki po vgradnji naprave ne bi bilo dostopno, namestite dvopolno stikalo, skladno s predpisi, ki zagotavlja popoln izklop iz omrežja v pogojih prenapetostnega razreda III, skladno s predpisi o inštalaciji.

Pozor! pred ponovnim priklopom tokokroga nape na omrežno napajanje in kontrolo pravilnega delovanja, vselej preverite, ali je omrežni kabel pravilno nameščen.

Montaža

Napo prejmete v dveh različicah: stenski in stropni (otočni) model.

Pred pričetkom namestitve:

- Preverite, ali dimenzije kupljenega izdelka ustrezajo izbranimu prostoru namestitve.
- Odstranite filter/e z aktivnim ogljem, če je/so priložen/i (glejte tudi ustrezni odstavek). Namestite ga/jih le, če želite uporabiti napo v odzračevalni različici.
- Prepričajte se, da v notranjosti nape (zaradi prevoznih razlogov) ni morebitnega priloženega materiala (na primer, ovojnice z vijaki, garancije itd.); če je, ga odstranite in shranite.
- Če je mogoče, razstavite in odstranite omarice, ki se nahajajo pod in okrog območja namestitve nape, tako da imate boljši dostop do stropa/stene, kamor bo napa nameščena. V nasprotnem primeru pa kolikor je mogoče zaščitite omarice in vse dele, kjer bo potekala namestitve. Izberite ravno površino in jo prekrijte z zaščito, kamor boste nato položili napo in priložene dele.
- Preverite tudi, da je v bližini območja namestitve nape (v predelu, ki je dostopen tudi z montirano napo) na razpolago električna vtičnica in da je mogoča povezava s sistemom za zunanji odvod dimov (samo pri odzračevalni različici).
- Izvedite vsa potrebna zidarska dela (npr.: namestitev električne vtičnice in/ali odprtine za prehod odvodne cevi).

Napi so priloženi pritrdilni vložki, primerni za večji del sten/stropov. Vseeno pa se je treba obrniti na usposobljenega tehnika, ki vam bo potrdil ustreznost materialov glede na vrsto stene/stropa. Stena/Strop morata biti dovolj trdna, da lahko prenašata težo nape.

Namestitev stropnega (otočnega) modela nape

Sl. 5-6-7

1. Nastavite obseg podporne strukture nape; od te nastavitve bo odvisna končna višina nape.

Opomba: V posameznih primerih je zgornji del mrežastega stebra pritrjen na spodnji del z 1 enim ali več vijaki; po potrebi ga preverite in začasno snemite, da omogočite nastavitve podporne strukture.

2. Oba dela strukture pritrдите s skupno 16 vijaki (4 na vsak vogal).

Pri obsegih, ki so večji od minimalnega, na zgornji del pritrđite 1 ali 2 stremeni (glede na to, kar je napi priloženo) za ojačitev samega dela.

Opomba: zaradi prevoza je 1 streme morda že začasno pritrđeno z 2 vijakoma na mrežasti steber; po potrebi streme pomaknite v želeni položaj ali ga dokončno pritrđite s 6 dodatnimi vijaki.

Pri tem ravnejte kakor sledi:

a. Rahlo razširite stremena, ki jih želite pritrđiti, tako da jih lahko pritrđite na zunanji del strukture.

b. Podporno streme namestite neposredno pod mesto pritrđitve dveh delov strukture in ga pritrđite s skupno 8 vijaki (2 na vsak vogal).

Če je priloženo dobavi, pritrđite drugo podporno streme na enako razdaljo med prvim podpornim stremenom in zgornjo stranjo mrežastega stebra ter ga pritrđite z 8 vijaki (2 na vsak vogal).

Opomba: pri namestitvi in pritrđitvi podpornih/ega stremen/a se prepričajte, da slednje/i ni/niso moteče/i za pritrđitev odvodne cevi (odzračevalna različica) ali deflektorja (obtočna različica).

3. Napo pritrđite na mrežasti steber in preverite, ali je dobro pritrđena – pri pritrđitvi nape na mrežasti steber do konca privijte 16 vijakov (4 na vsak vogal).
4. Pravokotno na kuhalno ploščo, postavite na strop šablono za vrtnanje (središče šablone se mora nahajati v središču kuhalne plošče in stranice morajo biti vzporedne s stranicami kuhalne plošče - stran šablone z napisom FRONT odgovarja strani upravljalne plošče). Pripravite električno povezavo.
5. Zavrtajte luknje kakor je prikazano (6 lukenj za 6 zidnih vložkov – 4 vložki za pritrđitev), v zunanje luknje privijte 4 vijake, pri čemer pustite med glavo vijaka in stropom približno 1 cm prostora.
6. Mrežasti steber pritrđite na 4 vijake na stropu (glejte operacijo 4).
7. Močno privijte 4 vijake.
8. Za varno pritrđitev, v luknji, ki sta še prosti, vstavite in močno privijte preostala 2 vijaka.
9. V notranjost mrežastega stebra vstavite odvodno cev in jo povežite s spojnim obročkom prostora za motor (odvodna cev in pritrđilni jermeni niso priloženi). Odvodna cev mora biti dovolj dolga, da sega navzven (odzračevalna različica) ali do deflektorja F (obtočna različica).
10. **Samo za obtočno različico:** deflektor F namestite na mrežasti steber in ga s 4 vijaki pritrđite na ustrezno streme, nazadnje še povežite odvodno cev s spojnim obročkom na samem deflektorju.
11. Izvedite električno povezavo s hišnim omrežjem; napajanje električnega omrežja priključite šele po zaključeni namestitvi.
12. Matice s pritrđilnimi kavljivi vstavite v dele zgornjih in spodnjih kaminov, v pravokotne reže; skupno mora biti nameščenih 14 matic.
13. Spojite zgornja dela kamina za prekritje mrežastega

stebra, tako da se bodo reže, prisotne na delih, nahajale ena na strani upravljalne plošče, druga pa na nasprotni strani.

Dela privijte z 8 vijaki (4 na vsako stran – glejte tudi tlorisni prikaz za spojitve dveh delov).

14. Celoto zgornjega kamina z dvema vijakoma (enim na vsako stran) pritrdite na mrežasti steber, na strop.
15. Spojite dva spodnja dela kamina za prekritje mrežastega stebra, pri čemer uporabite 6 vijakov (3 na vsako stran, glejte tudi tlorisni prikaz za spojitve teh dveh delov).
16. Spodnji del kamina vstavite v posebno ležišče, tako da v celoti prekriva prostor z motorjem in električno priključno dozo ter ga iz notranjosti nape pritrdite z dvema vijakoma.
17. Pritrdite 2 nalepki (priloženi), da pokrijete pritrdilna mesta delov spodnjega kamina (POZOR! NALEPKI ZA SPODNJI KAMIN BOSTE Z LAHKOTO PREPOZNALI, KER STA OŽJI IN MANJ GLOBOKI).

Širši in bolj globoki nalepki sta tisti, ki jih boste uporabili za zgornji kamin; ti je treba odrezati po meri.

18. S pomočjo glavne električne omarice ponovno vzpostavite napajanje električnega omrežja in preverite pravilno delovanje nape.

Namestitvev stenskega modela

V kolikor parni ščitnik dobavljen demontiran, ga pritrdimo kot kažeta **sliki a, b**.

Omaro za električno priključitev pritrdimo kot kažejo **slike c, d, e**.

Sl. 9

1. S svinčnikom narišite na zid središčno črto, ki bo segala vse do stropa; tako bo postopek namestitve lažji.
2. Vrtalno šablono postavite na zid: navpična središčnica, odtsinjena na vrtalni šabloni, mora ustrezati središčnici, narisani na zidu, spodnji rob vrtalne šablone pa spodnjemu robu nape.
3. Zavrtajte luknje, tako kakor je narisano na šabloni, vstavite zidne vložke in v zgornji dve luknji privijte 2 vijaka, pri čemer pustite med glavico vijaka in zidom približno 1 cm prostora.

Opomba: Vedno zavrtajte vse luknje, označene na šablono: 2 zgornji luknji služita za pritrditev nape, spodnje (običajno 1 središčna ali več stranskih) pa za dokončno in varno pritrditev.

4. Streme za podporo kaminov "G" namestite na zid ob strop; podporno streme kaminov uporabite vrtalno šablono (če je prisotna, mora majhna reža na nosilcu sovpadati s črto, ki ste jo predhodno narisalo na zid) in s svinčnikom označite 2 luknji, zavrtajte luknji ter vstavite 2 vložka.
5. Podporno streme kaminov pritrdite na zid z 2 vijakoma.
6. Napo obesite na 2 zgornja vijaka (glejte fazo namestitve 3).
7. V spdnjo/e odprtino/e vstavite in privijte vijake (in podložko/e) za dokončno pritrditev (**OBVEZNO!!!**), nato pa, potem ko ste preverili namestitev nape, ZATEGNITE VSE spodnje in zgodnje VIJAKE.

Opomba: spodnja pritrdilna mesta so vidna, če

odstranite maščobne filtre in nahajajo se na straneh in/ali v sredini nape (v tem primeru jih boste uzrli šele, ko boste odstranili ogrodje oglenega filtra, če je le-ta prisoten).

V vsakem primeru se svetuje uporaba stranskih lukenj, če so le-te prisotne, zaradi večje stabilnosti nape.

8. Cev (cev in pasovi za pritrditev niso del dobave in jih morate kupiti sami) za odvod dimnih plinov povežite s spojinim obročkoma nad enoto sesalnega motorja. V primeru odzračevalne različice nape, je treba drugi konec cevi povezati z napravo za odvajanje dimnih plinov navzven. Če želite uporabljati napo v obtočni različici, pa na podporno streme kaminov **G** pritrdite deflektor **F** in drugi konec cevi pritrdite na spojni obroček na samem deflektorju **F**.
9. Izvedite električno povezavo.
10. Namestite kamine in jih v zgornjem delu pritrdite z 2 vijakoma (**10a**) na podporno streme kaminov "G" (**10b**).
11. Spodnji del kamina potisnite tako, da bo v celoti prekril sesalno skupino in se bo zaskočil v ustrezno ležišče nad napo.

Ponovno namestite ogrodje oglenega filtra in maščobni/e filter/re ter preverite pravilno delovanje nape.

Delovanje

V primeru posebno visoke koncentracije dimov v kuhinji uporabite najvišjo hitrost. Priporočamo vam, da prezračevanje vključite 5 minut pred pričetkom kuhanja in ga pustite delovati še približno 15 minut po končanem kuhanju.

Model z nadzorno ploščo s štirimi gumbi

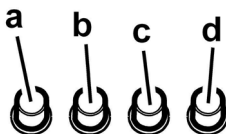

- a. Stikalo za luč ON/OFF.
- b. Stikalo OFF/hitrost 1
- c. Izбира hitrosti 2
- d. Izбира hitrosti 3

Model z upravljalno ploščo s 5 tipkami

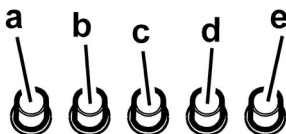

- a. Stikalo za luč ON/OFF.
- b. Stikalo OFF motorja
- c. Izбира hitrosti 1 (v primeru majhne količine pare in dima).
- d. Izбира hitrosti 2 (v primeru srednje količine pare in dima).
- e. Izбира hitrosti 3 (v primeru velike količine pare in dima).

Vzdrževanje

Pozor! Pred vsakršnim čiščenjem ali vzdrževanjem izključite električno napajanje nape, tako da vtič izvlečete iz vtičnice ali izklopite glavno stikalo.

Čiščenje

Napa zahteva pogosto čiščenje, tako zunaj kot znotraj.

Za čiščenje uporabljajte krpo, navlaženo s tekočimi nevtralnimi detergenti.

Izogibajte se uporabi izdelkov, ki vsebujejo abrazivne snovi.

NE UPOBLJAJTE ALKOHOLA!

Pozor: Neupoštevanje pravil za čiščenje naprave in zamenjavo filtrov predstavlja tveganje požarov. Zato vam svetujemo, da sledite priporočenim navodilom.

Zavračamo vsakršno odgovornost za morebitno škodo na motorju in požare, ki bi bili posledica neprimerne vzdrževanja ali neupoštevanja zgornjih opozoril.

Maščobni filter

Zaustavlja maščobne delce, ki nastajajo pri kuhanju.

Očistiti ga je treba enkrat mesečno z ne agresivnimi čistilnimi sredstvi, ročno ali v pomivalnem stroju pri nizki temperaturi in kratkim ciklom pranja.

S pranjem v pomivalnem stroju se maščobni filter lahko razbarva, toda njegove filtrirne značilnosti ostanejo nespremenjene.

Za demontažo maščobnega filtra povlecite odklopno ročico na vzmet.

Slika 2

Ogleni filter (samo za obtočno različico)

Slika 3

Zadržuje neprijetne vonjave, ki nastajajo pri kuhanju.

Ogleni filter je potrebno zamenjati po daljši uporabi, glede na tip kuhe ter redno čiščenje maščobnega filtra. Vsekakor je potrebno zamenjati vložek najmanj vsake štiri mesece.

Filter ni niti pralen niti obnovljiv.

Odstranite nosilno ogrodje filtra, tako da ga zatiče (**g**), ki ga pritrjujejo na napo, zavrtite za 90°.

Ogleni vložek (**i**) vstavite v nosilno ogrodje (**h**) in vse skupaj ponovno namestite v ustrezno ležišče (**j**).

Uporabite lahko klasični ogleni filter, ki ni ne pralen ne obnovljiv, zamenjati pa ga je treba vsake 3-4 mesece.

Nosilno ogrodje in vložek oglenega filtra sta zvarjena skupaj; morebitnega ogrodja, dobavljenega z napo, zato ni mogoče uporabiti.

Za uporabo ga vstavite v posebej temu namenjeno ležišče in ga pritrdite s posebnimi pritrdilnimi sredstvi.

Zamenjava žarnic

Izključite električno napajanje naprave.

Pozor! Preden se žarnic dotaknete, se prepričajte, ali so hladne.

Slika 4

1. Izvlecite zaščito, pri čemer si pomagajte z majhnim ploščatim izvijačem ali podobnim orodjem.

2. Zamenjajte pregorelo žarnico.

Uporabite le halogenske žarnice 12V -20W max - G4, pri čemer pazite, da se jih ne dotaknete z rokami.

3. Ponovno zaprite zaščito (zaskočna pritrditev).

Če luč ne bi delovala, preverite pravilno vstavitve žarnic v njihovo ležišče, preden se po pomoč obrnete na servisno službo.

Чітко дотримуватися приведених в даному керівництві інструкцій. Виробник знімає з себе всяку відповідальність за неполадки, збитки або пожеж, що може мати місце при використанні прибору внаслідок невиконання інструкцій, приведених в даному керівництві. Витяжка призначена виключно для побутового використання.

Кухонна витяжка може мати дизайн, що відрізняється від витяжки зображеної на малюнках цієї інструкції але в будь-якому випадку інструкції з монтажу, технічного обслуговування та експлуатації залишаються без змін.

! Важливо зберегти ці інструкції для того, щоб можна було звернутися до них в любий час. У випадку продажу, передачі чи переїзду, переконатися в тому щоб інструкції були разом з виробом.

! Уважно прочитати інструкції: В них міститься важлива інформація з встановлення, використання та безпеки.

! Заборонено виконувати електричні чи механічні зміни у виробі чи у вивідних каналах.

Примітка: деталі, зазначені знаком "(*)" постачаються по спеціальному замовленню лише до деяких моделей, або у випадку необхідності в закупці деталей, які не були поставлені.



Попередження по безпеці

Увага! Не під'єднувати пристрій до електромережі поки установка повністю не завершена.

Перед виконанням будь-якої операції по чистці або ремонту, відключити ковпак від електромережі, виймаючи вилку або відключаючи основний вимикач приміщення.

Обладнання не призначено для використання з боку дітей або людей з обмеженими фізичними можливостями сприйняття або розумовими і з відсутністю досвіду і знань, за винятком випадків коли вони знаходяться під наглядом або навчені використовувати обладнання людиною, що відповідає за їх безпеку.

Не допускайте дітей до приладу без нагляду обладнання.

Не використовуйте витяжку, якщо решітка неправильно змонтована витяжний ковпак без правильно вмонтованої решітки!

Витяжка не повина використовуватись як опорна поверхня, лише у випадках коли ясно про це сказано.

В випадку використання витяжки разом з іншими пристроями на газі або інших горючих, приміщення має мати достатню вентиляцію. Повітря, що всмоктується не має бути направлено в витяжний канал, який використовується для викиду димів від роботи пристроїв на газі або інших горючих.

Суворо забороняється готувати удалить їжу під вогнем.

Використання вільного вогню є шкідливим для фільтрів і може викликати пожежу, отже необхідно уникати його використання у будь-якому випадку.

Смаження має відбуватися під контролем, щоб уникнути займання розігрітої олії.

Відкриті частини можуть сильно нагріватися коли використовуються разом з приладами для варіння.

Що ж стосується використання технічних правил та правил безпеки для викиду димів, то необхідно чітко дотримуватись нормативів, передбачених місцевими інстанціями.

Чищення витяжки має регулярно проводитися, як всередині, так і назовні (НЕ МЕНШЕ ОДНОГО РАЗУ НА МІСЯЦЬ, в будь-якому випадку виконувати всі інструкції, що описані в цьому керівництві).

Недотримання норм очищення витяжки та заміни і очищення фільтрів може викликати ризик пожежі.

не використовуйте і не залишайте без вірно вмонтованих ламп у зв'язку з можливим ризиком удару електричним струмом.

Не несеться жодної відповідальності за несправності, ушкодження та пожежі нанесені пристрою, що є наслідком недотримання порад, поданих в даній інструкції.

Даний виріб промаркований відповідно до Європейської директиви 2002/96/EC, утилізація електричного і електронного обладнання (WEEE). Забезпечуючи вірну утилізацію цього виробу, Ви допоможете попередити потенційні негативні наслідки для оточуючого середовища і здоров'я людини, котрі могли б мати місце в протилежному випадку.



Символ  на самому виробі або на супроводжуючому його документі вказує, що при утилізації цього виробу з ним не можна поводитися як зі звичайними побутовими відходами. Він має здаватися у відповідний пункт прийому електричного і електронного обладнання для подальшої утилізації. Здавання на злам повинно виконуватися згідно з місцевими правилами по утилізації відходів. Для більше детальної інформації про правила поводження з такими виробами, їх утилізації і переробки звертайтеся в місцеві органи влади, в службу по утилізації відходів, або в магазин, в якому Ви придбали даний виріб.

Використання

Витяжка розроблена для роботи в режимі всмоктування, виводячи повітря назовні або в фільтруючому режимі з рециркуляцією повітря.

Режим рециркуляції

Витяжка має один верхній вихід повітря **В** для виводу диму назовні (вивідна труба і хомути кріплення не входять в комплект поставки).

Увага! Якщо витяжка обладнана вугільним фільтром, обов'язково зніміть його.

Фільтруючий тип

Якщо вивід диму і пару на зовню неможливо, ви можете користуватися ковпаком в **фільтруючому режимі**, встановлюючи вугільний фільтр і дефлектор **F** на кронштейні **G**. Таким чином очищене від димових парів повітря повертається в приміщення через верхню решітку **H** і вивідну трубу, під'єднану до верхнього вивідного отвору **B** за допомогою з'єднующого кільця, встановленого на дефлекторі **F** (вивідна труба і хомути кріплення не входять в комплект поставки).

Увага! Якщо витяжка не обладнана вугільним фільтром, замовте та встановіть його перед використанням.

Моделі ковпаків без моторного блоку можуть працювати лише в одному режимі відводу повітря назовні, тому повинні бути під'єднані до зовнішньої витяжної установки (не входить в поставку).

Інструкції щодо під'єднання постачаються з периферійним обладнанням.

Інсталяція

Відстань нижньої відчастини витяжки до посуду на кухонній плиті має бути не менше 50cm, у випадку електричних плит, та 65cm, у випадку газових та комбінованих плит.

Необхідно приймати до уваги відстані, якщо вказуються в інструкції з інсталяції газової плити.



Під'єднання до електромережі

Напряга в електромережі має відповідати вказаним характеристикам на етикетці, яка знаходиться всередині витяжки. Якщо в комплект входить вилка під'єднання в електромережу, то слід під'єднати витяжку до розетки, що відповідає існуючим нормам та знаходиться в доступному місці, що можна виконати й після інсталяції. Якщо ж вилка не входить в комплект (пряме під'єднання в електромережу), або розетка не знаходиться в доступному місці, також і після інсталяції, то слід вмонтувати належний двох-полюсний вимикач, який забезпечить повне відключення від мережі в умовах перенапруги III категорії, в повній відповідності з правилами інсталяції.

Увага! перед тим як знову підключити витяжку до електромережі і перевірити правильність роботи, завжди контролюйте щоб шнур мережі був змонтований вірно.

Інсталяція

Ковпак постачається у двох виконаннях: модель для кріплення до стінки і модель для кріплення до стелі (Ізола)

Перед початком монтажу:

- Перевірте щоб розміри придбаного Вами виробу підходили до вибраного місця його монтажу.
- Зніміть вугільний фільтр/и якщо він/вони присутні (дивитись також відповідний розділ). Фільтр/и знову встановлюються якщо Ви хочете використовувати ковпак в режимі рециркуляції.
- Перевірити щоб всередині ковпака не залишалось предметів, поміщених туди на час його

транспортування (наприклад, пакетиків з шурупами, листів гарантії і т.п.), якщо вони є, вийміть їх і збережіть.

- Якщо можливо, від'єднайте і відсуньте кухонні меблі, що знаходяться під ковпаком і навкруги зони його інсталяції, для забезпечення більш вільного доступу до стелі/стін де ковпак буде прикріплений. Якщо це неможливо якомога ретельніше захистіть меблі і інші предмети на час монтування. Виберіть рівну поверхню, накрійте її захисними покриттям і розмістіть на ній ковпак і деталі для кріплення.
- Також перевірте щоб поряд із зоною монтажу ковпака (в зоні, доступній також після монтажу ковпака) знаходилася мережева розетка і отвір для димоходу, який виводить дим на вулицю (лише в режимі відводу).
- Виконати всі необхідні роботи (наприклад: встановлення мережевої розетки і/або виконання отвору для димової труби).

В комплект витяжки входять шурупи для кріплення, розраховані на більшість типів стін/стель. Проте необхідно звернутися до кваліфікованого техника для перевірки придатності матеріалів в залежності від типу стіни чи стелі. Стіна/стеля повинні бути достатньо міцними, щоб витримати вагу витяжки.

Установка моделі для кріплення до стелі (Ізола)

Мал. 5-6-7

1. Відрегулюйте розміри несучої конструкції ковпака від чого буде залежати кінцева висота ковпака.

Примітка: В деяких випадках верхня секція решітки прикріплена до нижньої 1 або більше шурупами, тому перевірити і зняти їх щоб можна було виконати регулювання несучої конструкції.

2. Закріпити дві секції структури 16 шурупами (по 4 на кожен кут).

Приєднати до верхньої секції, якщо її розміри більше мінімальних, 1 або 2 кронштейни (в залежності скільки є в комплекті) для її укріплення.

Примітка: для транспортування 1 кронштейн може бути вже тимчасово прикріплений 2 шурупами до конструкції, таким чином можна перемістити його на потрібну позицію або завершити його кріплення 6 додатковими шурупами.

Для цього необхідно виконати наступне:

a. Послабити кронштейни для того, щоб можна було їх закріпити із зовнішньої сторони конструкції.

b. Розмістити опірний кронштейн над точкою кріплення двох секцій пристрою і зафіксувати його 8 шурупами (по 2 на кожен кут).

Якщо постачається в комплекті, встановити другий опірний кронштейн на рівновіддалену позицію між першим опірним кронштейном і верхом несучої конструкції, закріпити його 8 шурупами (по 2 на кожен кут).

Примітка: під час установки та кріплення кронштейнів/у перевірити, щоб вони/він не перешкождали установці вивідної труби (версія з виводом повітря), або дефлектора (рециркуляція).

3. Прикріпити ковпак до несучої конструкції, перевірити чи добре він зачепився – для того щоб приєднати ковпак до несучої конструкції необхідно закрутити до кінця 16 шурупів (по 4 на кожен куток).
4. По вертикальній вісі кухонної плити прикласти шаблон до стелі (центральна точка шаблону повинна відповідати центру плити та бокові сторони шаблону повинні розміщуватися паралельно бокам варильної поверхні, при цьому сторона шаблону з написом FRONT відповідає стороні панелі управління). Підготувати електричне під'єднання.
5. По розмітці просвердлити отвори (6 отворів під 6 дюбелів - 4 із них для підвішування), закрутити 4 шурупи у зовнішні отвори, залишаючи вільний простір між головкою шурупа та стелею приблизно в 1 см.
6. Підвісити несучу конструкцію до стелі за 4 шурупи (дивись операцію 4).
7. Міцно закрутити 4 шурупи.
8. Вставити та міцно закрутити 2 додаткових шурупи в інші вільні отвори для більшої надійності.
9. Вставити вивідну трубу всередину несучої конструкції та з'єднати її зі з'єднуючим кільцем моторного відділу (вивідна труба і хомути не входять в комплектацию). Вивідна труба повинна бути достатньо довгою для виходу назовні (виконання з виводом повітря) або для з'єднання з дефлектором F (виконання з фільтрами).
10. **Лише для моделі з фільтрами:** встановити дефлектор F на несучій конструкції та зафіксувати його 4 шурупами до відповідного кронштейну, потім з'єднати вивідну трубу до з'єднуючого кільця, що знаходиться на дефлекторі.
11. Виконати під'єднання до домашньої електромережі, але живлення повинно бути підключене лише після закінчення установки витяжного ковпака.
12. Вставити гайки з гаками всередину верхньої та нижньої секції каміну відповідно до прямокутних отворів – всього 14 гайок.
13. З'єднати по парно дві верхніх секції каміну, таким чином щоб зачохлити несучу конструкцію та щоб присутні отвори відповідали один – панелі управління другий знаходився на протилежній стороні. Прикрутити дві секції за допомогою 8 шурупів (по 4 на одну сторону – дивись також схему попарного з'єднання двох секцій).
14. З'єднати разом несучу конструкцію та верхній камінь біля стелі, використовуючи два шурупи (по одному на сторону).
15. З'єднати по парно дві нижні секції каміну, щоб зачохлити несучу конструкцію, використовуючи 6 шурупів (по 3 на сторону - дивись також схему попарного з'єднання двох секцій).
16. Вставити нижню частину каміну у відповідне місце щоб повністю зачохлити моторний відділ та коробку електричних з'єднань, зафіксувати за допомогою двох шурупів з внутрішньої сторони ковпака.
17. Прикласти 2 декоративних накладки (входить до комплекту) для покриття точок кріплення секцій нижнього каміну (УВАГА! ДЕКОРАТИВНІ НАКЛАДКИ

ДЛЯ НИЖНЬОГО КАМІНУ РОЗПІЗНАЮТЬСЯ ПО ТОМУ ЩО ВОНИ Є БІЛЬШ ВУЗЬКИМИ ТА МЕНЬШЕ ГЛУБОКИМИ).

Ширші та глибші декоративні накладки використовуються для верхнього каміну і повинні біти вирізані по розміру.

18. Ще раз включити живлення електричної мережі від центрального електрощитка й проконтролювати правильність роботи ковпака.

Установка моделі для кріплення до стіни

Коли відкидний екран постачається в розібраному вигляді, його необхідно прикріпити, як показано на **Мал.а, б**

Коробка електричного з'єднання кріпиться, як показано на **Мал.с,д,е**.

Мал. 9

1. Накресліть олівцем лінію на стіні до зрізу стелі. Вона повинна відповідати геометричній вісі, це полегшить установку.
2. Прикласти схему свердління отворів до стіни: вертикальна лінія геометричної вісі, надрукована на схемі свердління повинна відповідати геометричній вісі намальованій на стіні, крім цього нижній край схеми повинен співпадати з нижнім краєм ковпака.
3. Просвердлити як показано на трафареті. Вставити дюбеля у верхні отвори та закрутити 2 шурупи, залишаючи вільний простір між головкою шурупа та стіною приблизно в 1 см.

Примітка: Виконати всі отвори вказані на трафареті: 2 верхніх отвори необхідні для підвішування ковпака та нижні – для (в основному 1 центральний або більше як один по краям) кінцевого та надійного кріплення.

4. Приставте опірний кронштейн „G“ до стіни, використовуйте його як схему для свердління (за наявності, отвір на опорі повинен співпадати з намальованою на стіні лінією), позначте олівцем 2 отвори, зробіть отвори і вставте 2 дюбелі.
5. Зафіксуйте опірний кронштейн витяжки на стіні двома шурупами.
6. Повісьте витяжку за 2 верхніх шурупа (дивись фазу установки 3).
7. Вставити та закрутити в нижній/нижні отвір/отвори шурупи (та шайби) для кінцевого кріплення (**БОВ'ЯЗКОВО!!**) потім, перевіряючи правильність установки ковпака, **ЗАТЯГНУТИ ДО УПОРУ ВСІ ШУРУПИ** – верхні та нижні.

Примітка: нижні точки фіксації видно при знятті жирового фільтру та знаходяться по краям й/або в центрі ковпака (в цьому, останньому випадку після того як зняли рамку вугільного фільтру, якщо він є).

В будь-якому випадку радимо використовувати, якщо є, бокові отвори для збільшення стабільності ковпака.

8. Під'єднайте трубу (труба і хомути для кріплення не входять в комплект, їх необхідно додатково придбати) для відведення випаровувань до з'єднувального кільця, розташованого зверху над вузлом двигуна всмоктування.

Інший бік труби повинен бути під'єднаний до механізму виведення випарувань назовні, у випадку використання витяжки в режимі відведення повітря. Якщо ж витяжка використовуватиметься в режимі рециркуляції, закріпіть на опірному кронштейні **G** дефлектор **F** і під'єдняйте інший край труби до з'єднувального кільця, розташованого на дефлекторі **F**.

9. Здійсніть електричне підключення.
10. Приставте каміні і зафіксуйте його зверху 2 шурупами (**10a**) до опірною кронштейна „**G**“ (**10b**).
11. Накрити нижньою частиною каміна групу всмоктування так, щоб вона зайшла у відповідне місце на ковпаку.

Встановити знову рамку вугільного фільтра та жировий/і фільтр/и і перевірити справність роботи ковпака.

Функціонування

Використовуйте інтенсивну швидкість у випадку особливо високої концентрації кухонних парів. Рекомендуємо включити витяжку за 5 хвилин до початку готування їжі і залишити його включеним на протязі 15 хвилин після закінчення готування їжі.

Модель з панеллю на 4 кнопки

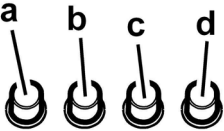

- a. Вимикач світла ON/OFF.
- b. Вимикач OFF/швидкість 1
- c. Перемикач швидкості 2
- d. Перемикач швидкості 3

Модель з панеллю на 5 кнопок

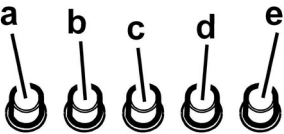

- a. Вимикач світла ON/OFF.
- b. Вимикач OFF двигуна
- c. Перемикач швидкості 1 (у випадку невеликої кількості парів та диму)
- d. Перемикач швидкості 2 (у випадку середньої кількості парів та диму)
- e. Перемикач швидкості 3 (у випадку великої кількості парів та диму)

Догляд

Увага! Перед будь-якою операцією чистки чи обслуговування, від'єднайте витяжку від електромережі, витягуючи вилку або відключаючи головний вимикач житла.

Чистка

Витяжка має чиститися часто і як зовні так і в середині (по крайній мірі з такою ж періодичністю як і догляд за фільтрами для затримання жирів). Для чистки використовуйте спеціальну серветку, намочену нейтральним рідким миючим засобом.

Не використовуйте засоби що мають абразивні матеріали.

НЕ ВИКОРИСТОВУЙТЕ СПИРТ!

Увага: Не виконання правил чищення і заміни фільтрів може привести до ризику виникнення пожежі. Тому рекомендуємо дотримуватись приведених інструкцій.

Знімається всяка відповідальність в зв'язку з можливими uszkodженнями двигуна і пожежами, що виникли внаслідок невірному ремонту або не виконання вищеписаних попереджень.

Фільтр затримки жирів

Затримує жири сполучення, що виникають під час приготування їжі.

Повинен чиститися один раз на місяць не сильнодіючими миючими засобами, вручну або в посудомийній машині при низькій температурі і з коротким циклом.

При митті в посудомийній машині металевий фільтр затримки жиру може втратити колір, але його характеристики з фільтрування жодним чином не зміняться.

Для зняття фільтра затримки жиру потягніть на себе пружинну ручку відчеплення фільтра.

Мал. 2

Вугільний фільтр (тільки в режимі рециркуляції)

Мал. 3

Вбирає неприємні запахи кухні.

Перевірка вугільного фільтра на насичення проводиться після більш менш довгого періоду використання в залежності від типу кухні і регулярності очистки фільтра жирів. У будь-якому випадку необхідно замінити патрон максимум кожні чотири місяці.

НЕ підлягає миттю чи поновленню.

Зніміть опорну раму під фільтр, повертаючи на 90° рукоятки (**g**), які прикріплюють його до ковпака.

Вставте вугільну подушку (**i**) в раму (**h**) і знову все встановіть в гніздо (**j**).

Можливо використовувати традиційний вугільний фільтр, який не потрібно мити і регенувати, замінний кожні 3 – 4 місяці.

Рама і подушка вугільного фільтра приварені один до одного, тому рама, якщо вона постачається разом з ковпаком не повинна використовуватися.

Для використання, вставте фільтр у відповідне гніздо і закріпіть його, діючи на відповідні пристрої.

Заміна Ламп

Відключити прилад від електромережі.

Увага! Перш ніж торкати лампи необхідно впевнитися що вони охололи.

Мал. 4

1. Вийміть захисний елемент за допомогою невеликої викрутки або подібного інструменту.
2. Замініть перегорілу лампу.
Використовуйте для цього лише галогенні лампи на 12V -20W макс - G4, не доторкуючись до них руками.
3. Закрийте плафон (кріплення засувкою).

Якщо система підсвітки не працює, перевірте вірну установку ламп в гнізда, перед тим як звертатися до центру технічної допомоги.

LV - ierīkošanas un izmantošanas instrukcija

Stingri sekot instrukcijām, kas atrodas šajā rokasgrāmatā. Netiek uzņemta jebkāda atbildība par iespējamām grūtībām, kaitējumiem vai ugunsgrēkiem, kas var notikt ierīcei šīs rokasgrāmatas instrukciju neievērošanas gadījumā. Gaisa nosūcējs tika projektēts tikai izmantošanai mājās.

Gaisa nosūcējam var būt estētiskie defekti, nekā tas ir uzrādīts šīs gramatiņas attēlos, bet jebkurā gadījumā, lietošanas, tehniskās apkopes un instalācijas instrukcijas paliek tādas pašas.

! Ir svarīgi saglabāt šo rokasgrāmatu, lai varētu ar to konsultēties jebkurā brīdī. Pārdošanas, nodošanas vai pārbraukšanas gadījumā, pārliecināties, ka paliek kopā ar produktu.

! Uzmanīgi izlasīt instrukcijas: ir svarīga informācija par instalēšanu, lietošanu un drošību.

! Neveikt elektriskas vai mehāniskas izmaiņas uz produkta vai izlādes caurulēm.

Piezīme: Īpašas detaļas ar simbolu (*) ir opcionāli piederumi, kuri tiek piegādāti tikai ar dažiem modeļiem, vai detaļas, kuras nav piegādātas un, kuras ir jāiegādājas.



Drošības brīdinājumi

Uzmanību! Nepieslēgt ierīci pie elektriskā tīkla, līdz ko ierīkošana nav pilnīgi pabeigta.

Pirms jebkuras tīrīšanas vai tehniskās apkalpošanas operācijas, atslēgt gaisa nosūcēju no elektriskā tīkla, izņemot kontaktdakšu vai atslēdzot mājokļa kopējo slēdzi.

Ierīce nav domāta, lai to izmantotu bērni vai cilvēki ar nepietiekamām fiziskām, sensorālām vai mentālām spējām, vai ar nepietiekošām zināšanām un pieredzi, izņemot gadījumus, kad tos pieskata vai ierīces izmantošanu apmāca cilvēks, kurš ir atbildīgs par viņu drošību.

Bērniem ir jābūt pieskaftītiem, lai tie nespēlētos ar ierīci.

Nekad neizmantojot gaisa nosūcēju, ja režģis nav pareizi ierīkots!

Gaisa nosūcējs nekad netiek izmantots, kā atbalsta konstrukcija, ja nu tikai tas ir skaidri norādīts.

Telpā ir jābūt pietiekamai ventilācijai, kad gaisa nosūcējs tiek vienlaicīgi izmantots ar citām ierīcēm, kuras darbojas ar gāzi vai citām degvielām.

Iesūktam gaisam nav jābūt vērstam caurulē, kura tiek izmantota gāzes vai citu degvielu ierīču dūmu izvadīšanai.

Ir stingri aizliegts pagatavot ēdienus "flambē" veidā zem gaisa nosūcēja.

Atkārtās uguns izmantošana ir kaitīga filtriem un var provocēt ugunsgrēkus, tādēļ no tās jebkurā gadījumā ir jāizvairās.

Cepšana ir jāveic to uzraugot, lai izvairītos no pārkarsušās eļļas degšanas.

Pieejamās daļas var ievērojami sasilst, kad tiek izmantotas kopā ar ierīcēm ēdiena gatavošanai.

Kas attiecas uz tehniskiem un drošības noteikumiem, lai izvadītu dūmus, tad ir nepieciešams stingri pieturēties pie vietējo kompetento autoritāšu noteikumiem.

Gaisa nosūcējs ir bieži jātīr, gan no ārpuses, gan no iekšpuses (VISMAZ VIENU REIZI MĒNESI, jebkurā gadījumā, ņemot vērā to, kas ir skaidri rakstīts šīs

rokasgrāmatas tehniskās apkalpošanas instrukcijās).

Gaisa nosūcēja tīrīšanas, filtru nomainīšanas un tīrīšanas normu neievērošana provocē ugunsgrēka risku.

Neizmantojot vai neatstājot gaisa nosūcēju bez pareizi ierīkotām spuldzēm iespējamā elektriskā trieciena riska dēļ.

Tiek noraidīta jebkura atbildība par iespējamajiem kaitējumiem, neērītībām vai ugunsgrēkiem, kurus provocēja ierīce, gadījumā kad netika ievērotas šīs rokasgrāmatas instrukcijas.

Šī ierīce atbilst Eiropas Direktīvai 2002/96/EC, Waste Electrical And Electronic Equipment (WEEE). Pārlicinoties, vai šis produkts tiek izmests ārā pareizā veidā, izmantotājs veicina izvairīšanos no negatīvajām sekām apkārtējai videi un veselībai.



Simbols  uz produkta vai uz pievienotās dokumentācijas nozīmē, ka ar šo produktu nav jārīkojas, kā mājas atkritumam, bet tas ir jānogādā uz tam domātu savākšanas punktu, kur atkārtoti izlieto elektriskās un elektroniskās ierīces. Tas ir jāizmet, respektējot vietējos likumus, kas attiecas uz atkritumu aizvākšanu. Pēc papildus informācijas par produkta izmantošanu, apstrādi un atkārtotu izlietošanu, ir jāgriežas vietējā iestādē, kas nodarbojas ar attiecīgo jautājumu, atkritumu atkārtotās izlietošanas servisu, vai uz veikalu, kur produkts tika iegādāts.

Izmantošana

Gaisa nosūcējs ir veidots, lai to izmantotu iesūkšanas versijā ar evakuāciju uz ārpusi vai filtrēšanas versijā ar iekšējo recirkulāciju.

Iesūkšanas versija

Gaisa nosūcējam ir gaisa augšējā izeja **B**, kas ir domāta dūmu izvadīšanai uz ārpusi (izvadīšanas caurule un stiprinājuma spailis nav piegādātas).

Uzmanību! Ja gaisa nosūcējam ir ogles filtrs, tam ir jābūt noņemtam

Versija ar filtru

Gadījumā, ja nav iespējams izvadīt dūmus un tvaikus uz ārpusi, var izmantot gaisa nosūcēju **versijā ar filtru**, ierīkojot aktīvo ogļu filtru un deflektoru **F** uz balsta (skavas) **G**, dūmi un tvaiki tiek atfiltrēti caur augšējo režģi **H**, caur izplūdes cauruli, kas ir savienota ar augšējo gaisa izeju **B** un savienošanas gredzens ir ierīkots uz deflektora **F** (izplūdes caurule un fiksēšanas aptveres nav dotas līdzī).

Uzmanību! Ja gaisa nosūcējam nav ogles filtra, tam ir jābūt pasūtītam un ierīkotam pirms izmantošanas.

Modeļi bez iesūkšanas motora darbojas tikai iesūkšanas versijā un tiem ir jābūt pievienotiem pie perifēriskas iesūkšanas vienības (nav piegādāta ar ierīci).

Savienošanas instrukcijas ir sniegtas kopā ar perifērisko vienību.

Ierīkošana

Minimālam attālumam starp plīts virsmu, kur tiek novietoti tīlpumi ir viszemākās gaisa nosūcēja daļas nav jābūt mazākam par 50cm elektriskās plīts gadījumā un 65cm gāzes un kombinētas virtuves gadījumā.

Gadījumā, ja ierīkošanas instrukcijās gāzes ierīcei tiek precizēts lielāks attālumam, ir nepieciešams to ievērot.



Elektriskā pieslēgšana

Tīkla spriegumam ir jāatbilst spriegumam, kurš ir atzīmēts uz īpašas etiķetes, kura atrodas gaisa nosūcēja iekšpusē. Ja nosūcējam ir kontaktdakša, pievienot to rozetei, kura atbilst pastāvošiem likumiem un atrodas pieejamā zonā arī pēc instalēšanas.

Ja gaisa nosūcējam nav kontaktdakšas (tieša pieslēgšana pie elektriskās sistēmas) vai arī kontaktdakša neatrodas pieejamā zonā, arī pēc instalēšanas, pielietot normām atbilstošu bipolāru slēdzi, kurš nodrošina pilnu atslēgšanu no tīkla sprieguma, pārslodzes kategorijas III nosacījumos, saskaņā ar ierīkošanas likumiem.

Uzmanību! pirms pieslēgt gaisa nosūcēju pie tīkla barošanas un pirms pārbaudīt tā pareizu darbošanos, vienmēr pārbaudīt ka tīkla kabelis ir ierīkots pareizi.

Ierīkošana

Gaisa nosūcējam ir divas versijas: modelis sienai un modelis griestiem (Sala).

Pirms uzsākt ierīkošanu:

- Pārbaudīt vai iegādātajam produktam ir piemēroti izmēri izvēlētajai ierīkošanas zonai.
- Noņemt aktīvās ogles filtru/s, ja tādi ir piegādāti ar ierīci (skat. attiecīgu paragrafu). Tam/tiem ir jābūt montētam/tiem atpakaļ, tikai ja Jūs vēlaties izmantot gaisa nosūcēju filtrācijas versijā.
- Pārbaudīt vai gaisa nosūcējā nav (transportēšanas dēļ) pievienotu detaļu (piem., maisiņi ar skrūvēm, garantijas utt), gadījumā, ja tas tā ir, tie ir jāizņem un jāsauglabā.
- Ja ir iespējams, atvienot un pārvietot mēbeles, kuras atrodas gaisa nosūcēja ierīkošanas zonas apakšā un blakus, lai iegūtu labāku pieejamību pie griestiem/sienas, kur tiks ierīkots gaisa nosūcējs. Pretējā gadījumā, aizsargāt cik vien tas ir iespējams mēbeles un visas ierīkošanas pielietojamās daļas. Izvēlēties plakānu virsmu un pārkļāt to ar aizsargu, kur vēlāk piesliet gaisa nosūcēju un pievienotās detaļas.
- Kā arī, pārbaudīt, vai gaisa nosūcēja ierīkošanas zonas tuvumā (zona, kura ir pieejama arī ar ierīkotu gaisa nosūcēju) būtu pieejama elektriskā rozete un būtu iespējams pieslēgties pie mehānisma, kurš izvada dūmus uz ārpusi (tikai iesūkšanas versija).
- Veikt visus nepieciešamos būvdarbus (piem., elektriskās rozetes ierīkošana un/vai atveres ierīkošana izvadīšanas caurules pārejai).

Gaisa nosūcējs ir aprīkots ar fiksēšanas korķiem, kas ir piemēroti sienu/griestu lielākai daļai. Jebkurā gadījumā, ir nepieciešams griezties pie kvalificēta tehniķa, lai pārliecinātos

par materiālu derīgumu sienu/griestu veidam. Sienai/griestiem ir jābūt pietiekoši biežai/iem, lai noturētu gaisa nosūcēja svaru.

Modeļa ierīkošana griestiem (Sala)

Attēls 5-6-7

1. Regulēt gaisa nosūcēja balsta struktūras garumu - no tās būs atkarīgs gaisa nosūcēja galējais garums.

Piezīme: Dažos gadījumos, gaisa nosūcēja balsta struktūra ir piefiksēta pie apakšējās sekcijas ar 1 vai vairākām skrūvēm; nepieciešamības gadījumā pārbaudīt un uz laiku noņemt, lai ļautu balsta struktūras regulēšanu.

2. Piestiprināt struktūras divas sekcijas ar 16 skrūvēm (4 katram stūrim).

Ja garums ir lielāks par minimālu garumu, instalēt augšējā sekcijā 1 vai 2 skavas (atkarībā no tā, kas tiek dots līdzī gaisa nosūcējam), lai nostiprinātu struktūru.

Piezīme: transportēšanas iemeslu dēļ, 1 skava jau varētu būt piefiksēta ar 2 skrūvēm pie gaisa nosūcēja balsta struktūras; pēc nepieciešamības, pārvietot to vēlamajā pozīcijā vai pabeigt tās piestiprināšanu ar 6 papildus skrūvēm.

Šādām mērķim rīkoties sekojošā veidā:

a. Viegli paplašināt skavas, kuras ir jāpiefiksē, tādā veidā, lai varētu tās pielietot uz struktūras ārpusē.

b. Novietot pastiprinājuma skavu uzreiz virs struktūras divu sekciju fiksēšanas punkta un piefiksēt ar 8 skrūvēm (2 katram stūrim).

Ja tika iedota līdzī, piefiksēt otru pastiprinājuma skavu vienāda attāluma pozīcijā starp pirmo pastiprinājuma skavu un gaisa nosūcēja balsta struktūras augšējo daļu, piefiksēt ar 8 skrūvēm (2 katram stūrim).

Piezīme: kad tiek novietota/s un piefiksēta/s pastiprinājuma skavas, ir jāpārbauda, ka tās neliedz izplūdes caurules (iesūkšanas versija) vai deflektora (versija ar filtru) fiksēšanu.

3. Piekārt gaisa nosūcēju uz tā balsta struktūras un pārbaudīt, ka tas ir labi piekārt. Lai piekārtu gaisa nosūcēju uz tā balsta struktūras, droši pieskrūvēt 16 skrūves (4 katram stūrim).
4. Vertikāli, virs ēdiena pagatavošanas virsmas, novietot urbums shēmu uz griestiem (shēmas centram ir jāatbilst ēdiena pagatavošanas virsmas centram un sāniem ir jābūt paralēliem ēdiena pagatavošanas virsmas sāniem; shēmas sānam ar uzrakstu FRONT ir jāatbilst kontroles paneļa sānam). Sagatavot elektrisko pievienojumu.
5. Urbt, kā tas ir uzrādīts (6 atvērumi 6 sienas enkuriem- 4 sienas enkuri piekāšanai), pieskrūvēt 4 skrūves uz ārējiem atvērumiem, atstājot attālumam starp skrūves galviņu un griestiem aptuveni 1cm.
6. Piekārt gaisa nosūcēja balsta struktūru pie griestiem uz 4 skrūvēm (skatīties operāciju 4).
7. Droši pieskrūvēt 4 skrūves.
8. Ievadīt un droši pieskrūvēt citas 2 skrūves uz atvērumiem drošības fiksēšanai, kas ir palikuši brīvi.
9. Ievadīt izplūdes cauruli gaisa nosūcēja balsta struktūras iekšdaļā un piestiprināt to dzinēja nodaļas savienošanas

gredzenam (izplūdes caurule un fiksēšanas lentes nav dotas līdzī). Izplūdes caurulei ir jābūt pietiekoši garai, lai sasniegtu ārpusi (iesūkšanas versija) vai deflektoru F (Versija ar filtru).

- 10. Tikai versijai ar filtru:** montēt deflektoru F uz gaisa nosūcēja balsta struktūras un piestiprināt to ar 4 skrūvēm pie attiecīgās skavas, pievienot izplūdes cauruli pie savienošanas gredzena, kas atrodas uz deflektora.
- Veikt elektrisko pieslēgumu pie mājokļa tīkla; Elektriskajam tīklam ir jābūt paveidīti tikai tad, kad montēšana ir pabeigta.
- Instalēt uzgriežņus ar fiksēšanas āķiem augšējo un apakšējo dūmvada sekciju iekšpusē, atbilstoši tainstūra atvērumiem; kopumā ir jābūt montētiem 14 uzgriežņiem.
- Apvienot dūmvada divas augšējās sekcijas, kas pārklās gaisa nosūcēja balsta struktūru; atvērumiem uz sekcijām ir jāatrodas vienam uz komandu paneļa tās pašas puses un otram uz pretējās puses.
Pieskrūvēt divas sekcijas ar 8 skrūvēm (4 katras pusei – skatīties arī shēmu plānā divu sekciju apvienošanai).
- Piefiksēt uz gaisa nosūcēja balsta struktūras augšējā dūmvada kopumu, griestu tuvumā, ar divām skrūvēm (viena katrai pusei).
- Apvienot dūmvada divas apakšējās sekcijas, kas pārklās gaisa nosūcēja balsta struktūru, izmantojot 6 skrūves (3 katrai pusei, skatīties arī shēmu plānā divu sekciju apvienošanai).
- Ievadīt dūmvada apakšējo sekciju tam domātā vietā, pilnībā pārklājot dzinēja nodaļu un elektrisko savienojumu kārbu; piefiksēt ar divām skrūvēm no gaisa nosūcēja iekšpusē.
- Instalēt 2 vāciņus (kas tiek doti līdzīgi), lai pārklātu apakšējā dūmvada divu sekciju fiksēšanas punktus (UZMANĪBU! VĀCIŅI APAKŠĒJAM DŪMVADAM IR ATPAZĪSTAMI, JO TĪE IR ŠAURĀKI UN MAZĀK DZILI).
Platakie un vairāki dzīļi vāciņi ir tie, kas tiek izmantoti augšējam dūmvadam un tiem ir jābūt grieztiem vajadzīgajai izmēra.
- Pieslēgt elektrības tīklu, rīkojoties uz centrālā elektriskā paneļa un pārbaudīt gaisa nosūcēja pareizu darbošanos.

Sienas modeļa ierīkošana

Kad tvaiku ekrāns ir dots līdzīgi izmontēts, tas tiek piefiksēts kā tas ir norādīts **Att.a,b**.

Elektriskās savienošanas kārbai ir jābūt fiksētai kā tas ir norādīts **Att. c, d, e**.

Attēls 9

- Ar zīmuli, uzzīmēt uz sienas līniju, līdz griestiem, kas atbilst centrālajai līnijai, tas atvieglos ierīkošanas operācijas.
- Pielietot atvēruma shēmu uz sienas: centrālajai vertikālajai līnijai, kas ir iespiesta uz atvēruma shēmas, vajadzēs atbilst centrālajai līnijai, kas ir uzzīmēta uz sienas, pietam atvēruma shēmas apakšējai malai ir jāatbilst gaisa nosūcēja apakšējai malai.
- Veikt atvērumus, kā tas ir norādīts uz šablona, ievietot sienas enkurus sienā un pieskrūvēt 2 skrūves uz

augšējiem atvērumiem, atstājot aptuveni 1cm attālumu starp skrūves galviņu un sienu.

Piezīme: Vienmēr veikt visus uz šablona norādītos atvērumus: 2 augšējie ir domāti gaisa nosūcēja uzkāšanai, bet apakšējie (parasti 1 centrālais vai vairāki malējie) ir domāti galīgai fiksēšanai un drošībai.

- Pielietot dūmvada balsta skavu “**G**” pie sienas, kas pieslejas pie griestiem, izmantot balsta skavu, kā atvēruma shēmu (ja ir, mazam atvēruman, kas ir izveidots uz balsta, ir jāsakrīt ar līniju, kas tika pirms tam uzzīmēta uz sienas) un atzīmēt ar zīmuli 2 atvērumus, veikt atvērumus, ievietot 2 sienas enkurus.
- Piefiksēt dūmvada balsta skavu pie sienas ar divām skrūvēm.
- Uzkārt gaisa nosūcēju uz divām augšējām skrūvēm (skat. ierīkošanas fāzi 3).
- Ievadīt un ieskrūvēt apakšējā/os atvērumā/os skrūves (un starplika/as!) galīgai fiksēšanai (**OBLIGĀTI!!!**)
pēc tam, kad gaisa nosūcēja horizontālais slīpums ir pārbaudīts, LABI IEKSRŪVĒT VISAS SKRŪVES gan apakšējās, gan augšējās.
- Piezīme:** apakšējie fiksēšanas punkti ir redzami, noņemot tauku filtrus, un atrodas uz gaisa nosūcēja malām un/vai centrā (šajā pēdējā gadījumā, pēc ogļu filtra karkasa noņemšanas, ja tāds ir).
Jebkurā gadījumā, ir ieteikts izmantot, kad ir pieejami, malas atvērumus, lai paaugstinātu gaisa nosūcēja stabilitāti.
- Veikt caurules savienojumu (caurule un spailes fiksēšanai nav dotas līdzīgi, tās ir jāiegādājas) dūmu izvadīšanai pie savienošanas gredzena, kas atrodas virs iesūkšanas dzinēja grupas.

Caurules otram galam ir jābūt pievienotam pie dūmu izvadīšanas uz ārpusi mehānisma, gadījumā, ja gaisa nosūcējs tiek izmantots iesūkšanas versijā. Gadījumā, ja ir vēlēšanās izmantot gaisa nosūcēju versijā ar filtru, tātad ir jāpiefiksē pie dūmvada balsta skavas “**G**” deflektoru “**F**” un ir jāpievieno otrs caurules gals pie savienošanas gredzena, kas atrodas uz deflektora “**F**”.

- Veikt elektrisko pieslēgumu.
- Pielietot dūmvadus un piefiksēt tos augšā ar divām skrūvēm (**10a**) pie dūmvada balsta skavas “**G**” (**10b**).
- Slidināt apakšējo dūmvada sekciju Far scivolare la sezione inferiore del camino a copertura completa del gruppo aspirante sino ad inserirlo nella apposita sede sopra la cappa.

Ierīkot no jauna ogļu filtra karkasu un tauku filtru/s un pārbaudīt gaisa nosūcēja izcilo darbošanos.

Darbošanās

Izmantot augstāku ātrumu īpašas virtuves dūmu koncentrācijas gadījumā. Iesakām ieslēgt iesūkšanu 5 minūtes pirms ēdiena gatavošanas sākšanas un neslēgt to ārā vēl 15 minūtes pēc ēdiena gatavošanas pabeigšanas.

Modelis ar 4 taustu paneli

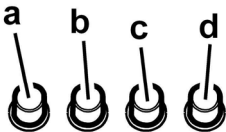

- a. Gaismas slēdzis ON/OFF.
- b. Slēdzis OFF/ātrums 1
- c. Ātruma 2 izvēle
- d. Ātruma 3 izvēle

Modelis ar 5 taustu paneli

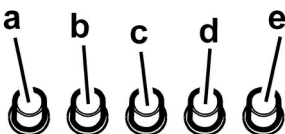

- a. Gaismas ON/OFF slēdzis.
- b. Dzinēja OFF slēdzis.
- c. 1. ātruma slēdzis (gadījumā, ja ir maz tvaika vai dūmu)
- d. 2. ātruma slēdzis (gadījumā, ja ir tvaika un dūmu vidējs daudzums)
- e. 3. ātruma slēdzis (gadījumā, ja ir tvaika un dūmu liels daudzums)

Tehniskā apkalpošana

Pirms jebkura veida tehniskās apkalošanas darba, atslēgt gaisa nosūcēju no elektrības.

Tīrīšana

Gaisa nosūcējs ir bieži jātīra (vismaz tikpat bieži, cik bieži tiek veikta tauku filtru tehniskā apkalpošana) gan no ārpuses, gan no iekšpuses. Tīrīšanai ir jāizmanto mitrs audums, kurš ir samitrināts ar neitrāliem šķīdriem mazgāšanas līdzekļiem.

Neizmantojiet jebkuru abrazīvus saturošu produktu.

NEIZMANTOT ALKOHOLU!

Uzmanību: Ierīces tīrīšanas un filtra nomaiņas normu neievērošana var vest pie ugunsgrēka riskiem. Tātad ir ieteicams pieturēties pie ieteiktām instrukcijām.

Tiek noraidīta jebkura atbildība par iespējamiem dzinēja bojājumiem, ugunsgrēkiem, kas tika provocēti neatbilstošas tehniskās apkalošanas vai augstāk minēto brīdinājumu neievērošanas dēļ.

Prettauku filtrs

Notur tauku daļiņas, kas tiek veidotas no ēdiena pagatavošanas.

Prettauku filtram ir jābūt tīrītam katru mēnesi, ar neagresīviem līdzekļiem, manuāli vai trauku mazgājamā mašīnā, pie zemas temperatūras un izmantojot īso ciklu. Ja tas tiek mazgāts trauku mazgājamā mašīnā, prettauku filtra metāla detaļas var kļūt nespodras, bet jebkurā gadījumā to spējas nemainās

Lai noņemtu tauku filtru, ir jāvelk deblokēšanas atsperes rokturis.

Attēls 2

Aktīvo ogļu filtrs (Tikai Versijai ar Filtru)

Attēls 3

Notur nepatīkamas smaržas, kuras veidojas no ēdiena gatavošanas.

Ogļu filtra piesātināšana notiek pēc vairāk vai mazāk ilgas izmantošanas, atkarībā no virtuves veida un tauku filtru tīrīšanas biežuma. Jebkurā gadījumā, ir nepieciešams nomainīt kartridžu katru ceturto mēnesi.

NEVAR būt mazgāts vai atjaunots.

Noņemt karkasu, kas tur filtru, pagriežot apaļos rokturus (g) uz 90°, kas to fiksē pie gaisa nosūcēja.

Ievietot ogļa matracīti (i) karkasa (h) iekšā un iemontēt visu atpakaļ tam domātā vietā (j).

Ir iespējams izmantot tradicionāla veida ogļu filtru, kas nav mazgājams un nav atjaunojams, tas ir jānomaina katru 3-4.mēnesi.

Karkass un ogļu filtra matracītis ir sametināti kopā, tādēļ iespējamais karkass, kas tiek dots līdzī ar gaisa nosūcēju netiek lietots.

Lietošanai, ievietot tam domātā vietā un piefiksēt darbojoties uz tam domātiem mehānismiem.

Spuldžu nomaiņošana

Atvienot ierīci no elektriskās sistēmas.

Uzmanību! Pirms pieskarties spuldzēm, pārliecināties, ka tās ir aukstas.

Attēls 4

1. Izņemt aizsardzību, ar plakana skrūvgrieža, vai līdzīga priekšmeta palīdzību.

2. Nomainīt bojātu spuldzi.

Izmantojiet tikai 12V -20W max - G4 halogēna spuldzes, uzmanoties lai neaiztīktu tās ar rokām.

3. Aiztaisīt aizsargu (fiksēšana ar klikšķi).
Ja apgaismojums nedarbojas, pārbaudīt, vai spuldze ir pareizi ievietota, pirms griezties pie tehniskā servisa.

Griežtai laikykitės naudojimosi instrukcijų. Gamintojas nepriima jokios atsakomybės, jei montuojant prietaisą buvo nesilaikoma naudojimosi instrukcijoje nurodytų taisyklių ir tokiu būdu prietaisas sugedo, buvo pažeistas ar užsidegė. Gaubtas buvo sukurtas naudoti tik namuose.

Išoriškai gaubtas gali atrodyti kitaip, nei pavaizduota šioje brošiūroje, tačiau naudojimosi, priežiūros ir montavimo nurodymai lieka tokie patys.

! Svarbu saugoti šias instrukcijas, kad galėtumėte jas bet kuriuo metu pasiskaityti. Jei gaminį parduotumėte, perleistumėte kitiems ar perkeltumėte į kitą vietą, įsitikinkite, kad instrukcijos liktų kartu su gaminiu.

! Įdėmiai perskaitykite instrukcijas: jose pateikta svarbi informacija apie įdiegimą, naudojimą ir saugumą.

! Nekeiskite elektrinių ar mechaninių gaminio ar iškrovimo vamzdžių savybių.

Pastaba: Detalės, pažymėtos simboliu (*), yra pasirenkami priedai, esantys tik kai kurių modelių komplektacijoje, arba detalės, kurių komplekte nėra ir kurias reikia įsigyti atskirai.



Saugos taisyklės

Dėmesio! Nejunkite aparato į elektros tinklą tol, kol įdiegimas nėra visiškai užbaigtas.

Prieš bet kokį priežiūros ar valymo veiksmą, reikia išjungti gaubtą iš elektrosrovės šaltinio, ištraukiant kištuką iš rozetės arba išjungiant jungiklį.

Įrenginiu nepatariama naudotis vaikams, žmonėms su fizine arba protine negalia be už juos atsakingo asmens priežiūros arba specialių nurodymų.

Vaikams neturi būti leidžiama žaisti su įrenginiu.

Nenaudokite gaubto, jei grotelės sumontuotos netaisyklingai.

Gaubto niekada nenaudokite kaip atramos, nebent toks jo naudojimo būdas yra nurodytas kaip galimas.

Patalpa turi būti gerai vėdinama, kai virtuvės gaubtas yra naudojamas kartu su kitais dujinių įrenginiais.

Įsiurbiamas oras neturi būti nukreiptas į dūmtraukį, įtraukiantį garus, išeinančius iš dujinių bei kitų įrenginių.

Griežtai draudžiama gaminti maistą ant ugnies po gaubto.

Atvira ugnis pažeidžia filtrus ir gali sukelti gaisrą, todėl jos reikia griežtai vengti.

Kepant reikia prižiūrėti, kad įkaitęs aliejus neužsidegtų.

Naudojant kartu su maisto gaminimo įranga kai kurios detalės gali stipriai įkaisti.

Būtina laikytis vietos valdžios nustatytų dūmtraukio techninių bei saugos taisyklių.

Gaubtą reikia valyti tiek iš išorės, tiek iš vidaus (bent vieną kartą per mėnesį arba taip, kaip nurodyta naudojimo instrukcijų knygelėje).

Gaubto bei filtrų valymo ir keitimo instrukcijų nesilaikymas didina gaisro pavojaus riziką.

Jei lempos neteisingai įmontuotos ar jų nėra, nenaudokite gaubto, gali įvykti elektros iškrova.

Įmonė neatsako už įvairius nepatogumus, žalą arba gaisrą, kilusį nesilaikant įrenginio naudojimo instrukcijų, nurodytų šioje knygelėje.

Šis prietaisas pažymėtas remiantis ES Direktyva 2002/96/EB

dėl elektros ir elektroninės įrangos atliekų, (EE) atliekų). Pasirūpindamas, kad šis gaminyt būtų išmestas tinkamai, vartotojas padeda išvengti neigiamų pasekmių aplinkai ir sveikatai.



Simbolis  ant gaminio ar jo dokumentuose rodo, kad šis gaminyt neturi būti priskiriamas būtinoms atliekoms, o turi būti pristatytas į tam tikrą atliekų surinkimo punktą elektrinių ir elektroninių aparatų pakartotiniam panaudojimui. Gaminį išmeskite laikydamiesi vietinių atliekų šalinimo normų. Norėdami gauti daugiau informacijos apie šio gaminio apdorojimą, rinkimą ir pakartotinį panaudojimą, kreipkitės į specialią vietinę įstaigą, buitinių atliekų rinkimo centrą ar parduotuvę, kurioje gaminyt buvo pirktas.

Naudojimas

Gaubtas gali būti naudojamas oro ištraukimo į išorę režimu arba vidinės recirkuliacijos filtravimo režimu.

Oro ištraukimo režimas

Gaubte yra viršutinė oro išėjimo anga **B**, skirta garų ištraukimui ir pašalinimui į išorę (ištraukiamojo vamzdžio ir užtvirtinimo gnybtų komplekte nėra).

Dėmesio! Jei gaubte yra anglies filtrų, būtina juos pašalinkite

Filtravimo režimas

Jei maisto gaminimo metu neįmanoma dūmų ir garų ištraukti į išorę, gaubtą galite naudoti **filtravimo režimu**, įmontuodami aktyviosios anglies filtrą ir deflektorių **F** į atramą (laikiklį) **G**. Tokiu būdu dūmai ir garai bus recirkuliuojami per viršutinės grotelės **H** per ištraukiamąjį vamzdį, prijungtą prie viršutinės oro išėjimo angos **B** ir sandarinimo žiedo, įmontuoto ant deflektoriaus **F** (ištraukiamojo vamzdžio ir užtvirtinimo gnybtų nėra komplekte).

Dėmesio! Jei gaubte nėra anglies filtrų, juos reikia užsakyti ir įmontuoti prieš naudojimą.

Modeliai be traukos variklio veikia tik ištraukimo režimu ir turi būti prijungti prie išorinio ištraukimo įrenginio (nėra komplekte).

Pajungimo instrukcija pateikiama kartu su periferiniu bloku.

Įrengimas

Jei viryklė elektrinė, mažiausias atstumas tarp viryklės kaitlentės paviršiaus ir žemiausios virtuvinio gaubto dalies turi būti 50cm, o jei viryklė dujinė ar kombinuota – 65cm jei viryklė dujinė ar kombinuota.

Jei dujinės viryklės įrengimo instrukcijoje nurodomas didesnis atstumas, būtina į tai atsižvelgti.



Prijungimas prie elektros tinklo

Įtampa elektros tinkle turi atitikti įtampą, nurodytą etiketėje, priklijuotoje gaubto viduje. Jei yra kištukas, reikia įjungti gaubtą į rozetę, atitinkančią galiojančius nuostatus ir esančią

prieinamoje vietoje net ir po gaubto įdiegimo. Jeigu kištuko (yra numatytas tiesioginis prijungimas prie elektros srovės) arba nėra rozetės prieinamoje vietoje net ir po gaubto įdiegimo, yra naudojamas dvipolis jungiklis, pagal visas įdiegimo taisykles užtikrinantis visišką atsijungimą nuo elektros tinklo per aukštos įtampos atvejų.

Dėmesio! Prieš vėl prijungdami gaubtą prie elektros maitinimo tinklo ir patikrindami, ar jis tinkamai veikia, visada įsitikinkite, ar tinklo kabelis tinkamai įmontuotas.

Montavimas

Pateikiami du gaubto variantai: tvirtinamas prie sienos modelis ir modelis, skirtas pakabinti prie lubų (Isola).

Prieš pradedami įrengimas:

- Patikrinkite, ar įsigyto gaminio dydis tinka pasirinktai įrengimo vietai.
- Pašalinkite aktyviosios anglies filtrą (-us), jei jis (jie) yra komplekte, (taip pat žiūrėkite atitinkamą pastraipą). Jį (juos) reikia įmontuoti tik norint naudoti gaubtą filtravimo režimu.
- Patikrinkite (transportavimo tikslais), ar gaubto viduje nėra įrangos detalių (pavyzdžiui, maišelių su varžtais, garantijų ir t.t.), jas išimkite ir saugokite.
- Jei įmanoma, atjunkite ir pašalinkite po gaubtu ir aplink jo įrengimo vietą esančius baldus, kad būtų galima geriau prieiti prie lubų/sienos, kur gaubtas bus įrengtas. Priešingų atvejų kiek įmanoma saugokite baldus ir visas įrengimui reikalingas dalis. Pasirinkite lygų paviršių ir uždenkite jį apsaugine dangą, ant jos padėkite gaubtą ir įrangos detales.
- Patikrinkite, ar šalia gaubto įrengimo vietos (taip pat ir šalia sumontuoto gaubto vietos) yra prieiga prie elektros lizdo ir ar įmanoma prijungti prie garų ištraukimo į išorę įrenginio (tik ištraukimo režimui).
- Atlikite visus reikalingus mūrijimo darbus (pvz.: elektros lizdo įrengimas ir/ar angos, skirtos ištraukiamajam vamzdžiui, išplovimas).

Jei prie gaubto yra tvirtinimo pleištai, pritaikyti daugumai sienų/lubų, vis tiek reikia iškviešti kvalifikuotą specialistą, kuris patikrintų, ar medžiagos pritaikytos tam sienų/lubų tipui. Sienos/lubos turi būti pakankamai storos, kad išlaikytų gaubto svorį.

Tvirtinamo prie lubų gaubto (Isola) montavimas

5-6-7 pav.

1. Sureguliuokite gaubto laikančiąją struktūrą (laikiklį), nuo to priklausys galutinis gaubto aukštis.
Pastaba: kai kuriais atvejais viršutinė grotelių konstrukcijos sekcija pritvirtinta prie žemutinės sekcijos vienu ar keliais varžtais, todėl patikrinkite bei išimkite juos kartu (vienu metu) tam, kad laikančioji struktūra būtų tinkamai sureguliuota.
2. Pritvirtinkite šias dvi laikiklio dalis varžtais, kurių viso bus 16 (4 varžtai kiekvienam kampui).
Tuo atveju, jeigu viršutinės dalies išmatavimai yra didesni už minimalius, sustiprinkite ją pritvirtindami 1 ar 2 (priklausomai nuo komplekto) kronšteinus.
Pastaba: dėl transportavimo vienas kronšteinas galėtų būti jau laikinai pritvirtintas dviem varžtais prie

laikančiosios konstrukcijos, tokiu atveju, nustatykite jį norimoje pozicijoje ir užbaikite fiksavimą 6 papildomais varžtais. Tam reikia atlikti šiuos veiksmus:

a. Prutuptį susilpninkite kronšteinų užveržimą, kad būtų galima juos užfiksuoti iš konstrukcijos išorės.

b. Nustatykite sustiprinimo kronšteiną iš karto virš dviejų konstrukcijos dalių pritvirtinimo taško ir užfiksuokite 8 varžtais (2 varžtai kiekvienam kampui).

Jeigu komplekte yra antras kronšteinas, pritvirtinkite jį vienodu atstumu nuo pirmo kronšteino ir laikančiosios konstrukcijos viršutinės dalies, užfiksuokite jį 8 varžtais (2 varžtai kiekvienam kampui)

Pastaba: montuodami ir pritvirtindami kronšteiną (-us), patikrinkite, ar jis (jie) netrukdo pritvirtinant ištraukiamąjį vamzdį (versija su oro ištraukimu) arba deflektorių (versija su vidine oro recirkuliacija).

3. Pritvirtinkite gaubtą prie laikančiosios konstrukcijos, patikrinkite, ar tai padaryta teisingai ir galutinai pritvirtinkite gaubtą, užverždami 16 varžtų (4 varžtai kiekvienam kampui).
4. Pagal kaitlentes vertikalią ašį pridėkite pritvirtinimo (grežimo) šablona prie lubų (šablono centras turi atitikti kaitlentes centrą, o šonai turi būti paralelūs kaitlentes šonų atžvilgiu, be to, šablono pusė su užrašu FRONT turi atitikti valdymo skydelio šoną. Paruoškite elektros pajungimą.
5. Kaip nurodyta schemoje, išgręžkite skylės (6 skylutės – 6 mūrvinėms, iš jų 4 – pakabinimui), užveržkite 4 varžtus išorinėse skylutėse palikdami maždaug 1 cm atstumą tarp varžto galvutės ir lubų.
6. Pakabinkite laikančiąją konstrukciją ant 4 varžtų prie lubų (žr. 4 veiksmą).
7. Užveržkite iki galo 4 varžtus.
8. Kad būtų saugiau, įdėkite ir užveržkite iki galo kitus du papildomus varžtus kitose skylutėse.
9. Įdėkite ištraukiamąjį vamzdį į laikančiąją konstrukciją ir pritvirtinkite jį prie variklio sekcijos sandarinimo žiedo (ištraukiamojo vamzdžio ir užtvirtinimo gnybtų komplekte nėra). Ištraukiamasis vamzdis turi būti pakankamai ilgas, kad siektų gaubto vidų (veikiant oro ištraukimo į išorę režimu) arba deflektorių F (veikiant vidinės recirkuliacijos filtravimo režimu).
10. **Tik gaubtui veikiant filtravimo režimu:** įmontuokite F deflektorių į laikančiąją konstrukciją ir pritvirtinkite jį 4 varžtais prie atitinkamo kronšteino, po to pritvirtinkite ištraukiamąjį vamzdį prie deflektoriaus sandarinimo žiedo.
11. Pajunkite įrenginį prie namų elektros tinklo. Elektros tinklo maitinimas gali prasidėti tik visiškai užbaigus montavimo darbus.
12. Įdėkite veržles su kabliukais į viršutinės bei apatinės dūmtraukio dalies vidų taip, kad jie atitiktų stačiakampes angas, viso turi būti įmontuota 14 veržlių.
13. Sujunkite dvi viršutinės dūmtrakio dalis tokiu būdu, kad jos padengtų laikančiąją konstrukciją, viena iš esamų angų būtų ten, kur yra valdymo skydelis, o kita – priešingoje pusėje.
Sujunkite abi dalis 8 varžtais (4 kiekvienam šonui, taip

- pat žr. schemą, esančią dviejų dalių sujungimo brėžinyje).
14. Sujunkite kartu prie lubų laikančiąją konstrukciją ir viršutinį dūmtraukį dviem varžtais (po vieną kiekviename šone).
 15. Sujunkite dvi apatinės dūmtraukio dalis taip, kad jos dengtų laikančiąją konstrukciją, panaudokite tam 6 varžtus (po 3 kiekvienam šonui, taip pat žr. dviejų dalių (sekcijų) sujungimo pora brėžinio schemą).
 16. Įdėkite apatinę dūmtraukio dalį į atitinkamą vietą, kad variklio sekcija bei elektros prijungimo dėžė būtų visiškai uždengtos, ir pritvirtinkite dviem varžtais iš gaubto vidaus.
 17. Pritvirtinkite du dekoratyvinius skydelius (jie yra komplekte) taip, kad jie uždengtų apatinio dūmtraukio dalių sujungimo taškus. (DĖMESIO! DEKORATYVINIUS SKYDELIUS APATINIAM DŪMTRAUKIUI GALIMA ATPAŽINTI PAGAL TAI, KAD JIE YRA SIAURESNI IR NEGILŪS).
Platesni ir gilesni skydeliai skirti viršutiniams dūmtraukiui, jie turi būti paruošti (išpjaustyti) pagal dydį.
 18. Dar kartą įjunkite elektros tinklo maitinimą iš centrinio elektros skydo ir patikrinkite, ar teisingai veikia gaubtas oro ištraukimo režimu.

Ant sienos kabinamo gaubto montavimas

Tuo atveju, kai garų surinkėjas pristatomas nesumontuotas, jis pritvirtinamas taip, kaip parodyta a ir b paveikslukuose.

Elektros jungimo dėžė pritvirtinama taip, kaip parodyta c, d ir e paveikslukuose.

9 pav.

1. Ant sienos pieštuku nusibrėžkite liniją iki lubų, atitinkančią geometrinę ašį, tai palėnsvins montavimą.
2. Pridėkite šabloną (grėžimo schemą) prie sienos: geometrinės ašies vertikali linija, atspausdinta grėžimo schemeje, turi atitikti liniją ant sienos, be to, apatinis šablono (grėžimo schemos) kraštas turi atitikti apatinį gaubto kraštą.
3. Kaip nurodyta šablone, išgręžkite skylės, įdėkite tvirtinimo pleištus ir užveržkite 2 varžtus viršutinėse skylutėse, palikdami maždaug 1 cm tarpą tarp varžto galvutės ir sienos.
Pastaba: Visada išgręžkite visas šablone nurodytas skylės: 2 viršutinės reikalingos gaubtui pakabinti, o apatinės skylutės (parastai 1 centrinė arba kelios šoninės) reikalingos norint galutinai ir saugiai pritvirtinti prie sienos.
4. Nustatykite dūmtraukio kronšteiną „G“ ant sienos, panaudokite dūmtraukio sustiprinimo kronšteiną, kaip tai pavaizduota grėžimo schemeje (jeigu tokia yra, mažą angą atramoje turi atitikti nupieštą ant sienos liniją) ir pažymėkite pieštuku dvi skylutes, išgrežti jas bei įdėti 2 tvirtinimo pleištus.
5. Dviem varžtais pritvirtinkite kronšteiną prie sienos.
6. Pakabinkite gaubtą ant 2 viršutinių varžtų (žr. 3 montavimo fazę).
7. Įdėkite ir užveržkite apatinėje (-se) skylutėje (-se) varžtus (ir poveržlę(-es) galutinai užfiksavimui (**BŪTINA!!**),po

to, patikrinus gaubto pritvirtinimą, UŽVERŽKITE IKI GALO visus varžtus, viršuje ir apačioje.

Pastaba: fiksavimo taškai apačioje matomi nuėmus riebalų filtrus ir yra gaubto šonuose ir/arba gaubto centre (šiuo paskutiniu atveju – nuėmus riebalų filtro rėmus, jeigu tokių yra).

Bet kuriuo atveju rekomenduojama pasinaudoti (jeigu jų yra) šoninėmis skylutėmis, kad gaubtas būtų stabilėsnis.

8. Pajunkite (dūmų) ištraukiamąjį vamzdį (ištraukiamojo vamzdžio ir tvirtinimo gnybtų komplekte nėra, juos reikia įsigyti atskirai) prie sandarinimo žiedo, esančio virš traukos variklio sekcijos.

Kitas vamzdžio galas turi būti prijungtas prie dūmų išvedimo į išorę prietaiso tuo atveju, jeigu naudojamas gaubtas veikia oro ištraukimo režimu. Tuo atveju, kai norima naudoti gaubtą, veikiantį filtravimo režimu, reikia pritvirtinti prie **G** dūmtraukio kronšteinu **F** deflektorių ir prijungti kitą vamzdžio galą prie **F** deflektoriaus sandarinimo žiedo.

9. Atlikite elektros pajungimą.
10. Užtvirtinkite dūmtraukius ir užfiksukite juos iš viršaus 2 varžtais (**10a**) dūmtraukio kronšteine „G“ (**10b**).
11. Nuleiskite apatinę dūmtraukio dalį taip, kad ji uždengtų oro ištraukimo grupę, ir įstatykite ją į jai skirtą vietą virš gaubto.

Iš naujo įdėkite anglies filtro laikiklį ir riebalų filtrą (-us) bei patikrinkite, ar gaubtas veikia teisingai.

Veikimas

Virtuvėje susikaupus dideliam garų kiekiui, naudokite didžiausią greitį. Patartina įjungti ištraukimą prieš 5 minutes pradėdant gaminti, o baigus gaminti palikti veikti dar apie 15 minučių.

Modelis, kurio skyde yra 4 mygtukai

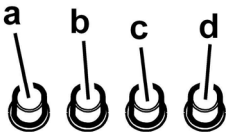

- Šviesos jungiklis ON/OFF.
- 1 greičio išjungiklis OFF
- 2 greičio perjungiklis
- 3 greičio perjungiklis

Modelis, kurio skyde yra 5 mygtukai

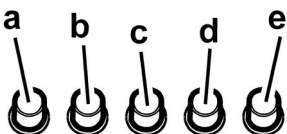

- Šviesos jungiklis ON/OFF.
- Variklio išjungiklis OFF
- 1 greičio perjungiklis (nedaug garų ir dūmų)
- 2 greičio perjungiklis (esant vidutiniam garų ir dūmų kiekiui)
- 3 greičio perjungiklis (esant dideliame garų ir dūmų kiekiui)

Priežiūra

Dėmesio! Prieš valydami prietaisą, išjunkite jį iš elektros tinklo. Ištraukite kištuką iš rozetės arba išjunkite pagrindinį namų elektros jungiklį.

Valymas

Gaubta reikia nuolat valyti (bent jau taip pat dažnai kaip ir prižiūrint riebalų filtrus), tiek iš vidaus, tiek ir iš išorės. Valymui naudoti šluostę, suvilgytą skystu neutraliu valikliu. Nenaudokite abrazyvinių valymo priemonių.

NENAUDOKITE SPIRITO!

Dėmesio: netinkamai valant prietaisą bei nesilaikant filtrų keitimo normų gali kilti gaisro pavojus. Todėl rekomenduojama laikytis pateiktų nurodymų.

Gamintojas neprisiima jokios atsakomybės už gaisrą bei galimus variklio gedimus, kilusius dėl netinkamos priežiūros arba dėl šių nurodymų nesilaikymo.

Nuo riebalų saugantis filtras

Sulaiko keпамų riebalų daleles.

Turi būti valomas vieną kartą per mėnesį švelniais valikliais, rankiniu būdu ar indaplovėje atitinkamoje temperatūroje ir trumpuoju ciklu.

Plaunant metalinį nuo riebalų saugantį filtrą indaplovėje, jis gali prarasti spalvą, bet jo filtravimo savybės išliks nepakitusios

Norėdami išmontuoti riebalų filtrą, patraukite spyruoklinę atkabinimo rankeną.

2 pav.

Anglies filtras (tik filtravimo režimu)

3 pav.

Naikina nemalonius kvapus, atsirandančius maisto gaminimo metu.

Anglies filtras prisipildo naudojant jį ilgą laiką, priklausomai nuo virtuvės tipo ir riebalų filtro valymo reguliarumo. Bet kokiu atveju, kapsulę reikia keisti mažiausiai kas keturis mėnesius. NEGALIMA plauti ar regeneruoti.

Nuimkite karkasą, laikantį filtrą, pasukdami 90° kampu rankenėles (g), kurios jį pritvirtina prie gaubto.

Įdėkite anglies kempinė (i) į karkaso (h) vidų ir įmontuokite viską į reikiamas vietas (j).

Anglies filtrą galima naudoti tradiciniu būdu, neplaunant ir neregeneruojant, tokiu atveju filtrą reikia keisti kas 3-4 mėnesius.

Karkasas ir anglies filtro kempinė yra sujungti, todėl tuo atveju, jei karkasas pridodamas prie gaubto, jo naudoti nereikia.

Norėdami naudoti karkasą, įdėkite į jam skirtą vietą ir pritvirtinkite specialiais įrankiais.

Lempų keitimas

Išjunkite prietaisą iš elektros tinklo.

Dėmesio! Prieš lieddami lempas, įsitinkinkite, kad jos atvėsusios.

4 pav.

- Ištraukite apsauginę plokštelę atkeldami ją mažu plokščiu atsuktuvu ar panašiu įrankiu.
- Pakeiskite neveikiančią lempą. Naudokite tik halogenines 12V -20W (daugiausia) lempas G4, saugokitės, kad nepaliestumėte jų rankomis.
- Įdėkite apsauginę plokštelę (pritvirtinus turi pasigirsti spragtelėjimas).

Jei apšvietimas neveiks, prieš kviesdami techninę pagalbą, patikrinkite, ar lempas įstatėte teisinga pozicija.

Järgige täpselt käesolevas juhendis antud juhiseid.

Seadme valmistaja keeldub igasugusest vastutusest seadmega seotud võimalike ebaseadmisviiside, rikete või tulekahjude eest, mis tulenevad selles juhendis antud juhiste eiramisest. Õhupuhaсти on projekteeritud ainult koduseks kasutamiseks.

Õhupuhaсти kujundus võib olla teistsugune kui selles brošüüris toodud joonistel, kuid kasutus-, hooldus- ja paigaldusjuhendid on samad.

! Hoidke juhendit alles, et saaksite seda igal hetkel uurida. Veenduge müügi, võõrandamise või kolimise korral, et juhend jääks toote juurde.

! Lugege juhised tähelepanelikult läbi: siin on tähtsat teavet paigaldamise, kasutamise ja ohutuse kohta.

! Ärge muutke toodet ega selle väljatõmbetorusid elektriliselt ega mehaaniliselt.

Märkus. Sümboliga "(*)" tähistatud osad on lisaseadmed, mis kuuluvad ainult mõne mudeli juurde, või seadmed, mis ei kuulu komplekti ja tuleb eraldi osta.



Ohuabinõud

Tähelepanu! Ärge lülitage seadet elektrivõrku enne, kui paigaldamine on täiesti lõpetatud.

Enne puhastus- või hooldustööd lülitage õhupuhaсти vooluvõrgust välja, tõmmates selleks pistiku seinakontaktist või lülitades voolu pealülitist välja.

Kasutage paigaldus- ja hooldustöödel kaitsekindaid.

Lapsed, füüsilise, vaimse või meelepuudega inimesed ja isikud, kellel ei ole seadme kasutamise kogemust, võivad seadet kasutada ainult järelevalve all või siis, kui nende turvalisuse eest vastutav inimene on õpetanud neid seadet kasutama.

Lastel ei tohi lubada seadmega mängida.

Ärge kasutage õhupuhaсти ilma õigesti paigaldatud võreta.

Õhupuhaсти peale ei tohi KUNAGI midagi toetada, kui seda ei ole eraldi märgitud.

Kui õhupuhaсти kasutatakse samaaegselt teiste, gaasil või muul kütusel töötavate seadmetega, peab ruum olema piisavalt ventileeritud.

Seadme torustikku ei tohi ühendada ventilatsioonisüsteemiga, mida kasutatakse muul otstarbel, näiteks suitsugaaside eemaldamiseks seadmetest, milles kasutatakse majapidamisgaasi või muid kütuseid.

Lahtise tulega toiduvalmistamine õhupuhaсти all on rangelt keelatud.

Lahtine tuli kahjustab filtreid ja võib põhjustada tulekahju ning seega tuleb seda igati vältida.

Toidu praadimisel peab olema hoolikas, et vältida õli ülekuumenemist ja süttimist.

Kõõgiseadmete kasutamisel võivad õhupuhaсти kokkupuutepinnad märkimisväärselt soojeneda.

Tuleb järgida eeskirju, mida ametiasutused on suitsuärastuse tehniliste ja ohutusmeetmete kohta kehtestanud.

Õhupuhaсти peab seest ja väljast regulaarselt (VÄHEMALT ÜKS KORD KUUS) puhastama, pidades kinni käesolevas juhendis toodud hooldusnõuetest.

Kui käesolevas juhendis õhupuhaсти ja filtreite puhastamise kohta sätestatud nõudeid ei täideta, võib tekkida tulekahju oht. Ärge kasutage õhupuhaсти ega jätke seda seisma ilma korralikult paigaldatud lampideta, sest see põhjustab elektrilöögi ohtu.

Me ei võta vastutust seadme vigastuste ja kahjustuste eest, mis tekivad käesolevas juhendis sätestatud nõuete eriramise tagajärjel.

Seade on märgistatud direktiivi 2002/96/EÜ (elektri- ja elektroonikaseadmete jäätmete kohta) (Waste Electrical and Electronic Equipment, WEEE) kohaselt. Kui hoolitsete selle eest, et see toode kõrvaldatakse kasutusest õigesti, aitate vältida võimalikke negatiivseid tagajärgi keskkonnale ja tervisele.



Sümbol  tootel või sellega kaasas olevates dokumentides näitab, et toodet ei tohi käidelda nagu olmejäätmeid, vaid see tuleb anda elektri- ja elektroonikaseadmete jäätmete vastuvõtupunkti, kust see läheb taasinglusesse. Järgige kohalikke jäätmete kõrvaldamise alaseid õigusnorme. Lisateabe saamiseks selle toote käitlemise, taaskasutamise ja ringlussevõtu kohta võtke ühendust vastava kohaliku asutuse, olmejäätmete kogumise ettevõtte või selle firma, kelle käest te toote ostsite.

Kasutamine

Õhupuhaсти on valmistatud nii, et seda saaks kasutada nii väljatõmberežiimis kui ka õhku filtreeriva toasise tsirkulatsiooniga režiimis.

Väljatõmberežiim

Õhupuhaсти ülemise väljalaskeava **B** kaudu viiakse suits väliskeskkonda (väljatõmbetoru ja kinnitusklambrid ei kuulu komplekti).

Tähelepanu! Kui õhupuhaстиle on paigaldatud söefilter, tuleb see eemaldada

Filtreeriv versioon

Juhul, kui küpsetamissuitsu ja -aure ei ole võimalik välja lasta, võib kasutada õhupuhaсти **filtreerivat versiooni**, monteerides aktiivsöefiltri ja deflektori **F** toele **G**, suits ja aurud puhastatakse ülemise võre **H** kaudu läbi ülemise õhuväljalaskeavaga **B** ühendatud väljutamistoru ja deflektorile **F** monteeritud ühendusvõru (väljutamistoru ja kinnituslinte ei ole kaasas).

Tähelepanu! Kui õhupuhaстиl söefilter puudub, tellige ja paigaldage see enne seadme kasutuselevõttu.

Ilma imimootoriga mudelid töötavad ainult väljatõmberežiimis ja selline mudel tuleb ühendada välimise väljatõmbeseadmega (ei kuulu komplekti).

Kokkupanemisõpetus on lisaseadme juures.

Paigaldamine

Minimaalne vahekaugus pliidi pinna ja köögi õhupuhasti alumise ääre vahel ei tohi elektripliidi puhul olla väiksem kui 50cm ning gaasi- või kombineeritud pliidi puhul väiksem kui 65cm.

Kui gaasipliidi paigaldusjuhendis nõutakse suuremat vahekaugust, tuleb seda arvesse võtta.



Elektriühendus

Võrgupinge peab vastama õhupuhasti sees asuval andmesildil toodud pingele. Kui õhupuhastil on pistik, ühendage see kehtivatele eeskirjadele vastavasse pistikupessa, mis asub ka pärast õhupuhasti paigaldamist ligipääsetavas kohas. Kui õhupuhastil pistikut ei ole (puhasti on otse võrku ühendatud) või kui pistik ei asu kohas, mis jääks ka pärast õhupuhasti paigaldamist ligipääsetavaks, paigaldage nõuetekohane kahepooluseline lüüti, mis kindlustaks vastavalt paigalduseeskirjadele III kategooria liigpinge korral täieliku eraldamise soovulvõrgust.

Tähelepanu! Enne kui lülitate õhupuhasti uuesti elektrivõrku ja kontrollite, kas see töötab korralikult, kontrollige alati, kas võrgukaabel on korralikult monteeritud.

Paigaldamine

Õhupuhasteid on kahte liiki: seinale paigaldatav mudel ja lakke paigaldatav mudel (Isola).

Enne paigaldamise algust:

- Kontrollige, kas ostetud toote mõõdud sobivad varem väljavalitud paigalduspiirkonna mõõtudega.
- Eemaldage aktiivsõefilter/-filtrid, kui seade on nendega varustatud (vt ka vastavat punkti). See/need pannakse tagasi ainult siis, kui õhupuhastit tahetakse kasutada filtreerimisrežiimil.
- Kontrollige, ega õhupuhasti sees ei ole (transportimise ajal sinna sattunud) selle juurde kuuluvaid esemeid (nt kruvidega ümbrikke, garantiidokumente jms). Kui on, siis võtke need välja ja hoidke alles.
- Kui võimalik, ühendage õhupuhasti paigaldamispiirkonna alla ja ümbrusse jäävad mööbliesemed lahti ning viige eemale, et laele/seinale, kuhu puhasti paigaldatakse, oleks kergem ligi pääseda. Kui see ei ole võimalik, katke kõik paigaldamispiirkonna lähedusse jäävad mööbliesemed ja muud esemed võimalikult hästi kinni. Valige üks tasane pind, kuhu õhupuhastit ja selle juurde kuuluvaid detaile saaks toetada.
- Lisaks sellele kontrollige, kas õhupuhasti paigaldamispiirkonnas (ja kohas, kuhu pääseks ligi ka pärast õhupuhasti paigaldamist) saab kasutada pistikupesa ning kas õhupuhastit saab ühendada väljatõmbeseadmega, mis juhib suitsu väliskeskonda (ainult väljatõmberežiimi korral).
- Tehke kõik vajalikud müüritisetööd (nt paigaldage pistikupesa ja/või puurike auk väljatõmbetoru jaoks).

Õhupuhastiga on kaasas tüübid, mis sobivad enamikule seintele/lagedele. Kui tahate kindel olla, et need seinte/lae materjaliga sobivad, tuleb siiski pöörduda kvalifitseeritud

tehniku poole. Sein/lagi peab olema küllalt tugev, et õhupuhasti raskust kanda.

Lakke kinnitava mudeli paigaldamine (Isola)

Joonis 5-6-7

1. Kohandage õhupuhasti toe pikkust: sellest reguleerimisest sõltub õhupuhasti lõplik kõrgus.

Tähelepanu: Mõnikord on toetusalse ülaosa kinnitatud alumise osa külge 1 või enama kruviga, vajadusel kontrollige seda ja eemaldage kruvid ajutiselt toe reguleerimiseks.

2. Kinnitage toe kaks osa, kasutades 16 kruvi (4 iga nurga jaoks).

Kinnitage ülaosale vastavalt selle laiusele 1 või 2 kinnitusalus (olenevalt komplektis sisalduvale), et seda toetada.

Tähelepanu: transpordiks võib 1 toetusalus olla juba ajutiselt kinnitatud 2 kruviga kinnitusalusel, vajadusel seadke see soovitud asendisse, või kinnitage lõplikult 6 lisakruvi abil.

Selleks tehke järgmist:

a. Painutage kergelt laiemaks metallist kinnitusalusel, et neid saaks kasutada konstruktsiooni välisküljel.

b. Seadke metallist kinnitusalus kohe toe kahe osa kinnituskohale ja kinnitage 8 kruvi abil (2 tk iga nurga jaoks).

Kui komplektis on ka teine metallist kinnitusalus, fikseerige see võrdsel kaugusel esimese tugevdusaluse ja tugisõrestiku ülakülje suhtes, kinnitage 8 kruvi abil (2 tk iga nurga jaoks).

Tähelepanu: kui paigaldate ja kinnitate metallist kinnitusalusel/alusel, kontrollige, et need ei takista väljatõmbetoru (väljatõmberežiimi korral) või deflektori kinnitamist (filtreerimisrežiimi korral).

3. Kinnitage õhupuhasti toetusalusel, kontrollige, et see on korrektselt konksudele toetatud, nüüd kinnitage õhupuhasti lõplikult toetusalusel, keerates korralikult kinni kõik 16 kruvi (4 tk iga nurga jaoks).
4. Kõigitasapinna vertikaalatasandil kasutage lae mulgustusskeemi (skeemi keskkohat peab vastama kõigitasapinna keskkohale ja küljed peavad olema paralleelsed kõigitasapinna külgedega – skeemi külje, millele on kirjutatud „FRONT“, vastab juhtpaneeli küljele). Valmistage ette elektriühendus.
5. Tehke ettenähtud augud (6 auku 6 seinatüübi jaoks, 4 tüüblit kinnitusalusel jaoks), keerake kinni 4 kruvi välisavadel jättes u 1 cm kruvipea ja lae vahele.
6. Seadke tross lakke 4 kruvile (vt operatsiooni 4).
7. Keerake kinni 4 kruvi.
8. Seadke aukudesse paika ja keerake kinni veel 2 kruvi, et fikseerida kindlalt ülejäänud.
9. Seadke väljalasketoru tugisõrestiku sisemusse ja ühendage see mootori ühendusrõngaga (väljalasketoru ega kinnitusribasid pole komplektis). Väljalasketoru peab olema piisavalt pikk, et ulatuks väliskeskonda (väljatõmberežiimi puhul) või deflektorini F (filter-režiimi puhul).
10. Ainult filer-režiimiga mudeli puhul: monteerige deflektor F tugisõrestikule ja kinnitage see 4 kruviga

- vastavale metallist kinnitusalusel, lõpuks ühendage väljalasketoru deflektoril oleva ühendusrõngaga.
11. sooritage elektriühendus kodusesse võrku, võrgu toite võib lülitada sisse alles siis, kui paigaldamine on lõpetatud.
 12. Seadke korstnae ülemisse ja alumisse osasse paika komplektis olevad kinnituskonsude mutrid vastavalt täisnurksetele aasadele, kokku tuleb paigaldada 14 kruvi.
 13. seadke kokku korstna kaks ülaosa (katke eelnevalt tugisõrestik) nii, et nimetatud osapoolte üks pilu on asetatud juhtpaneeli-poolsel küljele ja teine selle vastasküljele.
Kinnitage need kaks osa 8 kruviga (4 iga külje kohta – vt ka vastavat skeemi).
 14. Kinnitage kahe kruvi abil lae lähedale tugikarkassile korstna ülaosa (üks kummagi külje jaoks).
 15. Seadke kokku korstna kaks alaosa, kattes tugisõrestiku, kasutage 6 kruvi (3 tk kummagi külje jaoks; vt ka sellekohast skeemi).
 16. Seadke korstna alumine osa selleks ettenähtud kohta (mootor ja elektrikapp olgu seejuures täielikult kaetud) ja kinnitage kahe kruviga korstna seest.
 17. Paigaldage 2 katteplaadikest (komplektiga kaasas) alumise korstna kinnituskohtadele. (TÄHELEPANU! ALAKORSTNA KATTEPLADIKESED ON KITSAMAD JA VÄIKSEMA SÜGAVUSEGA.)
Laiemaid ja sügavamaid kattepladikeseid on vaja korstna ülaosa jaoks, neid tuleb lõigata vastavalt vajadusele.
 18. Aktiveerige elektri-keskpaneeli kaudu uuesti elektrivõrk, kontrollige, et korsten töötab korralikult.

Vaheseintele mõeldud mudeli paigaldamine

Kui aurutõke on komplektis lahti monteerituna, kinnitage see, nagu näidatud joonistel **a, b**.

Elektrikapi kinnitamiseks vaadake jooniseid **c, d, e**.

Joonis 9

1. Tõmmake hariliku pliitsiga seinale laeni ulatuv joon, mis peab vastama keskjoonele: see hõlbustab paigaldustöid.
2. Seadke mulgustuskeem seinale: trükitud vertikaalne keskjoon mulgustus-skeemil peab vastama seinale joonistatud keskjoonele, lisaks vastab mulgustuskeemi alaserv korstna alaservale.
3. Tehke augud nagu mudelil ette nähtud, seadke tüüblid seinasse ja keerake kinni 2 kruvi ülemistes aukudes, jätke kruvipea ja seinavahele u 1 cm.

Tähelepanu: tehke mudelil ettenähtud augud: 2 ülemist on korstna seinale riputamiseks, alumised (tavaliselt 1 keskel või rohkem küljel) lõplikuks kinnitamiseks ja ohutuse tagamiseks.

4. Seadke korstnaote kinnitusalus „G“ seinale vastu lage, kasutage korstnaote metallist kinnitusalus mulgustuskeemina (kui toe külge on tehtud väike aas, peab see kokku sobituma eelnevalt seinale tõmmatud joonega) ja märkige pliitsiga 2 auku, puurige augud, seadke paika 2 tüüblit.
5. Kinnitage korstnaote metallist kinnitusalus 2 kruviga seinale.
6. Kinnitage õhupuhasti 2-le ülemisele kruvile (vt

paigaldamine 3).

7. Seadke kruvid albumis(tes)se auku(desse) ja keerake kinni (ja varustage seibiga!), et lõplikult kinnitada (**KOHUSTUSLIK!**), seejärel, kui olete kontrollinud õhupuhastit, KEERAKE KINNI KÕIK KRUVID, nii alumised kui ülemised.

Tähelepanu: alumisi kinnituskohti saab näha, kui eemaldada rasvafiltrid: need on õhupuhasti külgedel ja/või keskosas (viimasel juhul pärast seda, kui on eemaldatud võimalik sõefiltri raam).

Igal juhul soovitame kasutada võimalusel õhupuhasti stabiilsuse suurendamiseks külgmisi auke.

8. Ühendage suitsude väljalasketoru (toru ja kinnitusribasid ei kuulu komplekti, need tuleb eraldi osta) ühendusrõngaga, mis asub imimootori kohal.
Toru teine ots tuleb ühendada suitsude väljatõmbeseadmega, kui kasutate õhupuhastit väljatõmberežiimil. Kui soovite kasutada õhupuhastit filter-režiimil, kinnitage korstnaote metallist kinnitusalusel **G** deflektor **F** ja ühendage toru teine ots deflektori **F** ühendusrõngaga.
9. Seadke töökorda elektriühendus.
10. Seadke kohale korstnad ja kinnitage need ülevalt 2 kruviga (**10a**) korstnaotele „G“ (**10b**).
11. Laske korstna alumine osa alla libiseda, kuni see paigutub oma kohale õhupuhastil: imiseadmed olgu seejuures täielikult kaetud.
Monteeri sõefiltri korpus ja rasvafilter või -filtrid ning kontrollige, kas õhupuhasti töötab korralikult.

Töötamine

Kui auru kontsentratsioon köögis on eriti suur, kasutage kõige suuremat kiirust. Soovitame väljatõmbe sisse lülitada 5 minutit enne söögitegemise algust ning jätta see pärast söögivalmistamise lõppu veel umbes 15 minutiks tööle.

4 lülitiga mudel

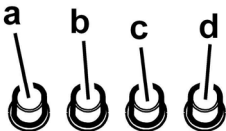

- Valguse ON/OFF-lüliti
- OFF / 1. kiiruse lüliti
2. kiiruse lüliti
3. kiiruse lüliti

5 lülitiga mudel

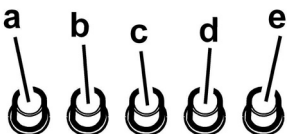

- Valgustuse lüliti
- Mootori väljalülitamisnupp
1. kiiruse lüliti (vähese auru ja suitsu puhul)
2. kiiruse lüliti (keskmise hulga auru ja suitsu puhul)
3. kiiruse lüliti (rohke auru ja suitsu puhul)

Hooldus

Enne hooldustöid võtke õhupuhasti vooluvõrgust välja.

Puhastamine

Õhupuhastit tuleb sageli (vähemalt sama tihti, kui hooldatakse rasvafiltreid) nii seest kui ka väljast puhastada. Puhastamiseks kasutage neutraalse vedela puhastusvahendiga niisutatud lappi.

Vältige abrasiivseid aineid sisaldavaid vahendeid.

ÄRGE KASUTAGE PUHASTAMISEKS ALKOHOLI!

Tähelepanu! Seadme puhastamise ja filtrite vahetamise eeskirjade mittejärgimisega kaasneb tulekahju oht. Seepärast on soovitatav järgida antud juhiseid.

Me ei võta endale mingit vastutust ebaõigest käsitsemisest või eespool toodud ettevaatusabinõude eiramisest tingitud võimalike mootorikahjustuste ja tulekahjude eest.

Rasvafilter

Püüab kinni toiduvalmistamisel tekkivad rasvaosakesed.

Seda tuleb kord kuus mittesööbivate puhastusvahenditega puhastada kas käsitsi või nõudepesumasinas madala temperatuuri ja lühikese tsükliga.

Nõudepesumasinas pesemisel võib metallist rasvafilter värvi muuta, aga tema filtreerimisomadusi ei muuda see vähimalgi määral.

Rasvafiltri eemaldamiseks tõmmake hooba.

Joonis 2

Aktiivsöefilter (ainult filtreeriva režiimi jaoks)

Joonis 3

Absorbeerib toiduvalmistamisel tekkivad ebameeldivad lõhnad.

Söefilter küllastub kas lühema või pikema kasutamise järel olenevalt pliidist ja sellest, kui korrapäraselt rasvafiltrit puhastatakse. Igal juhul tuleb kassett välja vahetada vähemalt iga nelja kuu tagant.

Seda EI TOHI pesta ega taasaktiveerida

Eemaldage filtrit hoidev raam, pöörates raami puhasti (g) küljes hoidvaid nuppe 90° võrra.

Asetage söefilter (i) raami (h) sisse ja pange see oma kohale (j) tagasi.

Kasutada võib tavapäraselt mittepestavat ja -uendatavat söefiltrit, mis tuleb iga 3-4 kuu möödudes välja vahetada.

Sel juhul on filter ja raam kokku keevitatud: õhupuhastiga koos tarnitud raami pole vaja.

Kasutamiseks asetage filter oma kohale ja fikseerige see lukustusseadme abil.

Pirnide vahetamine

Võtke aparaat vooluvõrgust välja.

Tähelepanu! Enne pirnide puudutamist veenduge, kas need on jahtunud.

Joonis 4

- Eemaldage kaitsekate väiksema kruvikeeraja või muu sarnase tööriista abil.
- Vahetage kahjustunud pirn välja.
Kasutage üksnes 20-vatise võimsusega (12 V) G4-pirne ning ärge neid käega puudutage.
- Sulgege kaitsekate (klõpsatusega) uuesti.
Kui valgustus ei hakka tööle, kontrollige enne tehnoloogilist katsumist, kas pirn on korralikult pesas.

3. أغلق الغطاء الحافظ (تثبيت بالوحدة)
لو لم تشتعل الأضواء يجب التأكد من أن المصابيح مثبتة
بأماكنها قبل الاتصال بقسم المساعدة الفنية.

تجنب استعمال المواد التي تحتوي على مائة خادشة. لا تستعمل الكحول !
 انتبه: إن تجاهل قواعد تنظيف الجهاز وتغيير المصافي يؤدي إلى أخطار الحريق. لذلك ننصح بقراءة وإتباع المعلومات المقترحة.
 لا يتحمل المنتج أية مسؤولية ناتجة عن احتمال عطب في المحرك ، أو حريق ناجم عن صيانة غير ملائمة أو إهمال التنبيهات المذكورة أعلاه.

استعمل السرعة القصوى في حالات خاصة كما في زيادة تكلف البخار في المطبخ. من المستحسن أشغال الشفط 5 دقائق قبل بدء الطبخ وتركه في مشتغلا لمدة حوالي 15 دقيقة بعد الانتهاء من الطبخ.

نوع بلوحة ذات الأربعة أزرار

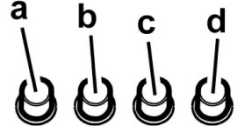

a. الفاعل الكهربائي ON/OFF

b. الفاعل الكهربائي OFF /السرعة 1

c. انتقاء السرعة 2

d. انتقاء السرعة 3

المصفاة المضادة للدهون
 هي تحصر الجزيئات الدهنية المتأتية عن الطهي.

يجب تنظيف المصفاة المعدنية المضادة للدهون مرة في الشهر (أو عندما يشير نظام إشارة تشبع المصافي إلى ضرورة ذلك- إذا كان متوقعا في النوع المقتنى-) ويكون ذلك بمنظف غير خادش، يدويا أو بغسالة الأواني بدرجة منخفضة و بدرجة غسيل قصيرة.
 عند الغسل بغسالة الأواني يمكن أن يتغير لون المصفاة المعدنية المضادة للدهون و لكن مميزات التصفية لا تتغير قطعا.

ولفك مصفاة الدهون اجنب المقبض اللولبي

شكل 2

نوع بلوحة ذات الخمسة أزرار

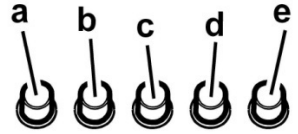

a. الفاعل الكهربائي ON/OFF

b. الفاعل الكهربائي OFF المحرك

c. انتقاء السرعة 1 (في حالة كمية صغيرة من البخار والدخان)

d. انتقاء السرعة 2 (في حالة كمية متوسطة من البخار والدخان)

e. انتقاء السرعة 3 (في حالة كمية كبيرة من البخار والدخان)

مصفاة الكربون الحي (فقط في النوعية بالتصفية)
 شكل 3

هي تحصر الروائح الكريهة المتأتية عن الطهي.

إن تشبع المصفاة يظهر بعد استعمال مطول نسبيا حسب نوعية المطبخ ومواعد الطهي والمواظبة على تنظيف مصفاة الدهون. وفي كل الحالات من الضروري تعويض الخرطوشة كل أربعة أشهر على الأقصى.
 لا يمكن غسل المصفاة أو إعادة تجديدها.
 أزل الهيكل الذي يشد المصافي بتدوير بنحو 90° المقابض (g) التي تشده للغطاء.

أدمج حشوة الكربون (i) داخل الهيكل (h) ثم ركب الكل من جديد في المكان المجهول لذلك. (j).
 ومن الممكن استعمال مصفاة كربون من النوع العادي غير قابلة لا للغسيل ولا للتجديد ولكن يجب تغييرها كل 3 أو 4 أشهر.

وإن الهيكل وحشوة مصفاة الكربون ملحومين لبعضهما فالهيكل الذي يحتمل أن يتوفر مع الغطاء لا يجب استعماله.

وللاستعمال أدمجه في مكانه المخصص وثبت بالفعل على القطع المجهولة للغرض.

تبديل المصباح

افصل الجهاز عن الشبكة الكهربائية

انتبه! قبل لمس المصباح يجب التأكد من أنها باردة.

شكل 4

1. أزل الغطاء الحافظ مستعينا في ذلك بأداة لفك وتثبيت البراغي.
 2. عوض المصباح العادم
- استعمل فقط مصابيح هالوجينية G4 max 20W 12V-منتبها لعدم لمسها بالأيدي.

الصيانة

انتبه! قبل البدء بأي عملية تنظيف أو صيانة افصل غطاء الشفط عن الشبكة الكهربائية بنزع الفيشة أو يقطع التيار الكهربائي الرئيسي للمسكن.

التنظيف

يُصح بتنظيف غطاء الشفط بشكل مستمر (تقريبا في نفس الأوقات التي يتم فيها تبديل المصافي الدهنية) سواء من الداخل أو من الخارج. للتنظيف استعمل قطعة قماش مبللة بوسائل منظف حيادي.

4. ركب علاقة اسناد المداخن "G" على الحائط الملاصق للسقف، استعمل علاقة إسناد المداخن كتخطيط للثقب (إن توفرت العروة الصغيرة المعجولة في الاسناد فيجب أن تقابل هذه الأخيرة الخط الذي رُسم سابقا على الحائط) ثم ارم بقلم رصاص ثقبين قم بالثقب ثم ضع السدادين بالحائط.
5. ثبت علاقة اسناد المداخن إلى الحائط ببرغيين.
6. علق غطاء الشفط بالبرغيين الفوقيين (انظر مرحلة التركيب 3)
7. ضع وثبت بالثقب التحتيه البراغي (والبرارم!) للثبتيه النهائي (اجباري!!) ثم بعد التأكد من محور الغطاء قم بشد كل البراغي بإحكام تلك التحتيه والفوقية.
- ملاحظة:** إن نقاط الثبتيه التحتيه ظاهرة ومرونية بإزالة المصافي الدهنية الموجود على جوانب وفي وسط الغطاء (وفي هذه الحالة الأخيرة بعد إزالة هيكل مصفاة الكربون إن وجدت هذه).
- وعلی أية حال ننصح باستعمال ، لو توفرت ، الثقب الجانبية ليزيد استقرار الغطاء.
8. قم بربط أنبوب (أنبوب وأشرطة للثبتيه غير متوفرة ويزم اقتناؤها) لتفريغ الأذخنة إلى حلقة الربط الموجودة فوق وحدة المحرك الشافط.
- الطرف الآخر للأنبوب سيجب ربطه بجهاز دفع الأذخنة نحو الخارج في حالة استعمال الغطاء بالنوعية الشافطة. وفي حالة إرادة استعمال الغطاء بنوعية التصفيه ، إذن ثبت علاق إسناد المداخن G والزراغ F واربط الطرف الآخر للأنبوب بحلقة الربط الواقعة فوق الزراغ F.
9. قم بالتوصيل الكهربائي.

10. قم بتصصيب المداخن وثبتها في الفوق (10a) بعلاق إسناد المداخن "G" (10b).

11. اجعل القسم التحتي للمدخنة ذات التغطية الكاملة للمجموعة الشافطة ينزلق حتى تتمجه في مكانه المخصص فوق غطاء الشفط.
- ركب من جديد مصفاة الكربون والمصفاة أو المصافي الدهنية وراقب التشغيل السليم للغطاء.

وصف غطاء الشفط

شكل 1

1. لوحة التحكم
2. مصفاة مضادة للدهون
3. مقبض لنزع المصفاة المضادة للدهون.
4. مصباح هالوجيني
5. شاشنة البخار
6. المدخنة التلسكوبية
7. مخرج الهواء (فقط للاستعمال في النوعية المصفية)

آلية العمل

10. **نوعية التصفيه فقط:** ركب الزرائع F على القضيب وثبته ب 4 براغي بالعلاق الخاص ، أخيرا اربط أنبوب التفريغ بحلقة الربط الموجودة على الزرائع.
11. قم بالربط الكهربائي بالشبكة المنزلية ، يجب تزويد الشبكة الكهربائية فقط عند إتمام عملية التركيب.
12. ثبت البراغي اللولبية المزودة بعلاقات للثبتيه داخل قطعتي المداخن العلوية والتحتية تجاه العروات المستطيلة ، وفي المجموع يجب تركيب 14 برغيا لولبيا .
13. جمّع القطعتين الفوقيتين للمدخنة حتى تغطيها القضيب بشكل أن الفتحات الموجودة في القطعتين تكون الواحدة في نفس الجانب للوحة أزرار التحكم والأخرى في الجانب المضاد.
14. ثبت بالقضيب كل مجموعة المدخنة الفوقية بالقرب من السقف ببرغيين (واحد لكل جانب).
15. جمّع القطعتين التحتيتين للمدخنة حتى تغطيها القضيب ، استعمل 6 براغي (3 لكل جانبانظر أيضا في الرسم التخطيطي لكيفية تجميع القطعتين)
16. أدمج القطعة التحتيه للمدخنة في مكانها الخاص بها حتى تغطي تماما غرفة المحرك وعلبة التوصيلات الكهربائيه ، وثبت ببرغيين بداخل غطاء الشفط.
17. ضع غطاءين (متوفرين مع القطع المرافقه) ولك لتغطية نقاط ثبتيه قطعتي المدخنة التحتيه (انتبه ! يسهل التعرف على غطاءات المدخنة التحتيه لأنها أضيق وأقل عمق)
- إن الغطاءات الأوسع والأعمق هي تلك التي تستعمل للمدخنة الفوقية ، كما يجب قصّها حسب القياس.
18. أعد التزويد الكهربائي باستخدام اللوحة الكهربائيه المركزي وراقب التشغيل السليم لغطاء الشفط.

تركيب النوع الحائطي

- إذا توفرت شاشنة الأذخنة دون أن تكون مركبة فيجب تثبته كما في شكل a,b.
- يجب تثبتيه علبة الربط الكهربائي كما في الشكل c,d,e
- شكل 9.

1. وقلم رصاص ، ارم خطا على الحائط يصل الى السقف، اتبع دائما الخط الأوسط فهذا يسهل عمليات التركيب
2. ضع تخطيط الثقب على الحائط : بحيث يقابل الخط العمودي الأوسط المرسوم على تخطيط الثقب الخط الأوسط المرسوم على الحائط وإضافة الى ذلك فإن الطرف التحتي لتخطيط الثقب يكون مقابلاً للطرف التحتي لغطاء الشفط.
3. اتقب كما يشار إليه في قالب الثقب وادمج سدادات الحائط ثم ثبت برغيين بالثقب الفوقي تاركا فضاءا بين رأس البرغي والسقف بنحو 1 سم .
- انتبه:** أنجز الثقب المشار إليها في القالب: الثقبين الفوقيات يصلحان لتعليق غطاء الشفط أما الثقب التحتيه (عادة واحد في الوسط أو أكثر جانبيه) فهي تصلح للثبتيه النهائي وللأمان.

ملاحظة: في بعض الحالات يقع تثبيت القسم العلوي للقضيب بالقسم التحتي ببرغي أو أكثر وعلى أية حال تأكد من ذلك وأزله مؤقتا للسماح بتعديل هيكل الاسناد.

2. ثبت قسيمي الهيكل بمجموع 16 برغيا (4 براغي بكل زاوية)

ركب علقا أو اثنين بالقسم الفوقي للتمديد فوقا (حسب ما تسمح به الأجزاء المرافقة) وذلك لتدعيم القسم نفسه.

ملاحظة: لأسباب النقل يمكن تثبيت علاق وقتيا ببرغيين على القضيب ويمكن تحويله بعد ذلك في الوضعية المرغوبة أو إكمال التثبيت بالبرغي 6 الباقية. وللهدف عمل كالاتي:

أ) وسع قليلا العلاقات للتثبيت حتى يمكن تركيبها بخارج الهيكل .

ب) ضع علاقة التدعيم في الفور فوق نقطة التثبيت لقسيمي الهيكل وثبت بمجموع 8 براغي (2 بكل زاوية)

ت) وإذا كان متوفرا فثبت علاق التدعيم الثاني في وضعية بمنسافة متساوية بين علاق التدعيم الأول والجانب العلوي للقضيب، وثبت ب 8 براغي (2 بكل زاوية)

ملاحظة: وفي تصويب وتثبيت علاق أو علاقات التثبيت تأكد أن هذه الأخيرة لا تعطل حسبت تثبيت أنبوب التفريغ (نوعية الشفط) أو الزانغ (نوعية التصفية).

3. علق الغطاء بالقضيب ، تأكد من أن يكون ذلك محكما – ولتعلق الغطاء بالقضيب شدّه ب 16 برغيا (4 بكل زاوية).

4. وفي الاتجاه العمودي لوحة مواد الطبخ ، ضع رسم تخطيطي الثقب بالسقف (يجب أن يقابل مركزه مركز لوحة المواد ويجب أن تكون جوانبه متوازية مع جوانب اللوحة – جانب التخطيط بالكتابة FRONT يقابل جانب لوحة التحكم) . ابدأ في الاستعداد للربط الكهربائي.

5. اثقب كما هو مشار إليه (6 ثقبات و6 سدادات حائطية - 4 للتعليق) ، ثبت 4 براغي بالثقب الخارجية تاركا فضاءا بين رأس البرغي والسقف بنحو 1 سم .

6. علق القضيب بالسقف ب 4 البراغي (انظر العملية (4)

7. ثبت بطريقة محكمة ال 4 براغي
8. ضع وثبت بطريقة محكمة 2 برغيين آخرين بثقب التثبيت التي بقيت شاغرة.

9. أدمج أنبوب تفريغ داخل القضيب واربطه بحلقة الوصل في غرفة المحرك (أنبوب التفريغ وأشرطة التثبيت غير متوفرة). يجب أن يكون أنبوب التفريغ ذو طول كاف حتى يصل إلى الخارج (نوعية الشفط) أو الزانغ F (نوعية التصفية).

يجب أن تكون قدرة الشبكة الكهربائية متناسبة مع صفات غطاء الشفط المكتوبة في الداخل إذا كان الجهاز مجهزا بغيشة يجب وصله مباشرة على الخط الكهربائي بوصلات مطابقة للقواعد المعمول بها ويجب أن تكون الغيشة سهلة المنال حتى بعد الانتهاء من التركيب. وأما إذا كان الجهاز غير مجهز بغيشة (وصل مباشر بالشبكة) أو هذه غير سهلة المنال، حتى بعد التركيب، فيجب تركيب مفتراح فصل ثنائي مناسب يضمن الفصل الكامل عن الشبكة الكهربائية في حالات الحمولة الزائدة درجة III، وذلك تطابقا مع قوانين التركيب.

انتبه! قبل إعادة وصل التيار الكهربائي للجهاز ومراقبة التشغيل الصحيح، يجب التأكد دائما من أن السلك الكهربائي مركب بطريقة صحيحة.

التركيب

يتوفر غطاء الشفط في نوعيتين : نوع حائطي ونوع بالسقف (Isola)

قبل الشروع في عملية التركيب

- تأكد من أن المنتج المقتنى هو ذو أبعاد وقياسات ملائمة للجهة التي تم اختيارها للتركيب بها.
- ولتسهيل عملية التركيب ننصح بنزع مؤقت لمصافي الدهون والأجزاء الأخرى القابلة لذلك وذلك بتابع طرق الفك والتركيب مثل ما يشار إليها .
- انزع مصفاة أو مصافي الكربون الحي ان كانت متوفرة (انظر للفقرة المتعلقة بذلك) ثم أعد تثبيت هذه المصافي فقط في حالة التشغيل بالنوعية المصفية .
- تأكد من عدم وجود أدوات مرافقة (كأكياس للبراغي أو شهادة الضمان) داخل الغطاء (لأسباب النقل)، ففي تلك الحال أزلها واحتفظ بها.
- وإذا أمكن أزل وفق الأثاث الموجود بالقرب من مساحة التركيب حتى يسهل النفوذ للحائط أو السقف الذي يتم تركيب الجهاز به. أو في المقابل اعمل على حماية الأثاث وكل الأجزاء الداخلة في التركيب. اختر مساحة مسطحة واجعل فوقها غلافا تسند عليه الغطاء وأدواته المرافقة.
- تأكد كذلك أنه بمقربة من جهة التركيب (في مكان يسهل النفوذ إليه حتى بعد تركيب الغطاء) من وجود قايس وأنه يمكن ربط جهاز تفريغ الدخان نحو الخارج (فقط في نوعية الشفط) .
- قم بكل عمليات السدّ والبناء الضرورية (مثل تركيب قايس أو ثقب لتمرير أنبوب التفريغ).
- إن جهاز الشفط مزود بأوتاد (علاقات) للتثبيت ملائمة لأغلبية أنواع الجدران والسقوف. وعلى أي حال من الأفضل استشارة تقني مؤهل للتأكد من نوعية المواد حسب الحائط أو السقف حتى تكون متينة لتحمل وزن جهاز الشفط.

تركيب النوع (موديل) بالسقف (Isola)

شكل. 5- 6- 7

- عدّل امتداد هيكل إسناد غطاء الشفط ويتحدّد الارتفاع النهائي للغطاء تبعا لهذا التعديل.

عدم الاهتمام بمعايير النظافة و صيانة الفلتر يعرض الى مخاطر الحريق.

إن إهمال قواعد تنظيف الجهاز وعدم تعويض وتنظيف المصافي يؤدي إلى خطر الحرائق.

لا يجب استخدام أو ترك الجهاز بمصايح مثبتة بشكل غير سليم لتجنب احتمال صدمة كهربائية.

لا يتحمل المنتج أية مسؤولية ناجمة عن أعطاب أو أضرار أو حريق تلحق بالجهاز نتيجة عدم احترام التعليمات الواردة في هذا الدليل.

هذا الجهاز يتوافق مع القانون الأوربي EC/96/2002 ، Waste Electrical and Electronic Equipment (WEEE). وبالناك من التخلص من هذا المنتج بشكل صحيح ، يكون المستفيد قد أسهم في الوقاية من النتائج السلبية المحتملة على البيئة والصحة.



إن الرمز على المنتج أو على مجموع الوثائق التابعة له يشير إلى أن هذا المنتج يجب ألا يعامل مثل بقية النفايات المنزلية بل أن يسلم الى مركز متخصص في جمع وإعادة استعمال الأجهزة الكهربائية والالكترونية . يجب التخلص من المنتج عملا باحترام القوانين المحلية المعمول بها للتخلص من النفايات، وللحصول على معلومات اضافية تتعلق بالاستفادة وإعادة استعمال هذا المنتج، يرجى الاتصال بالمكتب المحلي الخاصي ومصلة جمع النفايات المنزلية ، أو المحل التجاري حيث تم شراء هذا المنتج.

الاستعمال :
إن غطاء الشفط مصمم ليستعمل بنوعية شفط الهواء و تقيغه الى الخارج أو تصفيته و إعادة تحريكه في الداخل.

نوعية الشفط
إن غطاء الشفط مزود بمخرج فوقي للهواء B لتفريغ الدخان نحو الخارج (أنبوب التفريغ والأشرطة للشد غير متوفرة).

انتبه! إذا كان غطاء الشفط مزودا بمصفاة الكربون فيجب إزالة هذه الأخيرة.

نوعية التصفية
إن استحال تفريغ أدخنة وبخار الطبخ نحو الخارج، فيمكن استعمال الغطاء في النوعية الشافطة بتركيب مصفاة بالكربونات الحية والزائغ F على الحامل G ، فيتم تطهير الأدخنة والبخار عبر الشبكة الفوقية H عن طريق أنبوب تفريغ موصول بمنفذ خروج الهواء الفوقي B وحلقة الربط المركبة على الزائغ F (أنبوب التفريغ وأشرطة التثبيت غير متوفرة).

انتبه! إن لم يكن غطاء الشفط مزودا بمصفاة الكربون فيجب طلب هذه الأخيرة وتركيبها قبل الاستعمال.

إن الأصناف التي هي دون محرك الشفط تشتغل فقط بنوعية الشفط ويجب ربطها بوحدة خارجية للشفط (غير مزودة).

إن تعليمات الربط تتوفر مع وحدة الشفط الخارجية.

طريقة التركيب
إن أدنى مسافة بين سطح الاستناد للاوعية على الجهاز المعد للطبخ و القسم السفلي من غطاء شفط المطبخ، يجب الأقل عن 50 سم في حال المواد الكهربائية وعن 65 سم في حال مواد تعمل بالغاز أو المختلطة.

إذا كانت تعليمات تركيب جهاز الطبخ بالغاز تشير بمسافة أقصى، يجب أخذ ذلك بعين الاعتبار.

الربط الكهربائي

تتابع عن كتب التعليمات الواردة في هذا الدليل. نحن لسنا مسؤولين عن اي اعراض تلف او حريق ناجمة عن سوء استعمال الجهاز بسبب عدم مراعاة الملاحظات الواردة في هذا الدليل. إن غطاء الشفط صنع خصيصا للاستعمال المنزلي فقط.

يمكن أن تختلف جمالية الغطاء بالمقارنة مع ما جاء في رسوم هذا الدليل، إلا أن طرق الاستعمال، والصيانة، والتركيب لا تتغير.

! من المهم الاحتفاظ بهذا الدليل للرجوع إليه في كل وقت. وفي خلة بيع المنتج والانتقال إلى بيت آخر تأكد من أن الدليل مرافق للمنتج.

! يجب قراءة طرق التركيب بانتباه

! لا تدخل تغييرات كهربائية أو ميكانيكية على المنتج أو على شبكة أنابيب التفريغ.

ملاحظة: إن التفاصيل المرسومة بالرمز (*) تمثل أجزاء مكتملة اختيارية تتوفر فقط في أصناف معينة أو تكون قطعاً غير مزودة يمكن اقتناؤها.

تحذيرات

انتبه! عدم ربط الجهاز بشبكة الكهرباء حتى تكتمل عملية التثبيت بشكل تام.

قبل اية عملية تنظيف أو صيانة ، افصل غطاء شفط الهواء عن التيار الكهربائي أو اقطع التيار الكهربائي بالمفتاح الرئيسي للمسكن.

بالنسبة لجميع عمليات التركيب و الصيانة استخدم قفازات العمل.

الجهاز غير مصمم للاستخدام من قبل الأطفال أو الأشخاص ذوي العاهات الجسمية الحسية أو العقلية أو تنقصهم الخبرة و المعرفة، الا اذا كانوا تحت الرقابة ومتعلمين استخدام هذه المعدات من قبل شخص مسؤول عن سلامتهم.

يجب أن يكون الأطفال مراقبين حتى لا يلعبوا بالجهاز.

يمنع قطعاً استخدام غطاء الشفط من دون شعريّة مثبتة بشكل صحيح!

يمنع قطعاً استخدام غطاء الشفط كسطح أو لوحة لوضع الأدوات الا اذا كان مشارا اليه.

عندما يتم استخدام غطاء الشفط بتزامن مع أجهزة أخرى تشتغل بالغاز أو غيره من أنواع الوقود يجب أن يكون المكان مهيناً للغرض بالتهوية الكافية.

يجب الأيقاد الهواء المشفوف في أنبوب مجعول لتفريغ أدخنة ناتجة عن أجهزة تشتغل باحتراق الغاز أو غيره من أنواع الوقود.

يمنع منعاً باتاً طبخ الأطعمة بطريقة اللهب مباشرة تحت غطاء الشفط .

إن استخدام اللهب مضر للمصافي ويمكن أن يؤدي الى حرائق لذا ينبغي منعها في أي حال.

يجب أن تقع عملية القلي تحت المراقبة لغاية تجنب أن يحترق الزيت الساخن جدا.

يمكن أن تصبح القطع الخارجية للجهاز ساخنة عندما تكون موافد الطبخ مشتعلة.

فيما يتعلق بالمعايير التقنية و السلامة التي ينبغي العمل بها لتصريف الدخان، يُحتم احترام أحكام وأنظمة السلط المحلية المعنية لكل بلد.

يجب أن يتم تنظيف غطاء الشفط بشكل متكرر سواء من الداخل أو الخارج (على الأقل مرة في الشهر عموماً

باحترام معلومات الصيانة المشار إليها في هذا الدليل).

