

ufesa

estás en casa

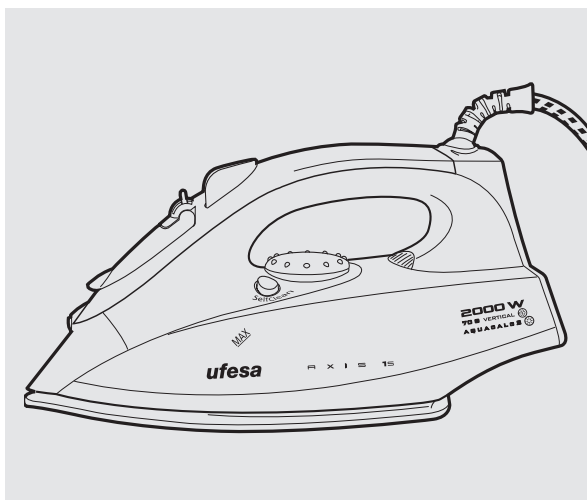

PV1500 (TYPE: CKBD23)
PV1505 (TYPE: CKBD23)

INSTRUCCIONES DE USO
OPERATING INSTRUCTIONS
MODE D'EMPLOI
INSTRUÇÕES DE USO
HASZNÁLATI UTASÍTÁS
إرشادات التشغيل

ES
GB
FR
PT
HU
AR

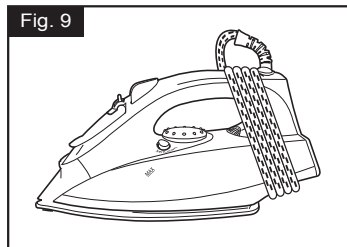
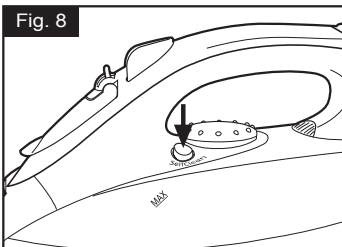
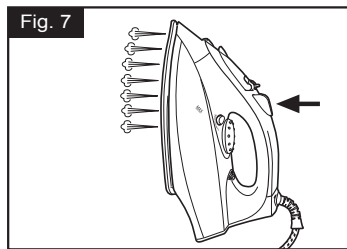
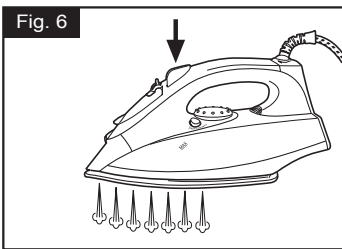
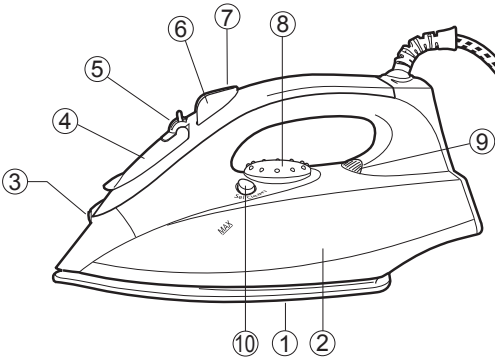
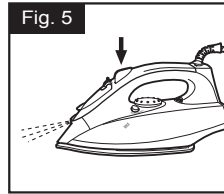
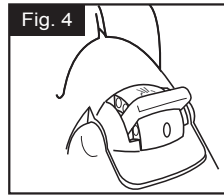
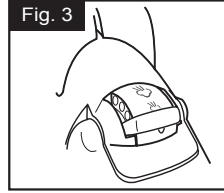
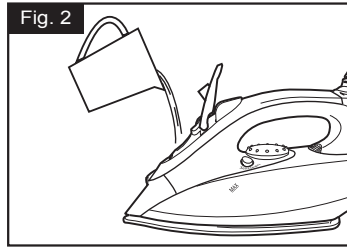
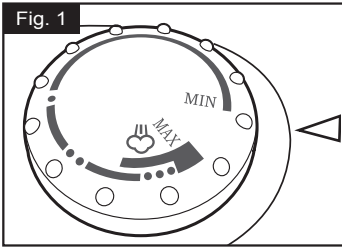

ES

1. Placa de asiento
2. Depósito
3. Boquilla de spray
4. Tapa del depósito
5. Regulador de vapor
6. Pulsador de spray
7. Pulsador de súper vapor
8. Regulador de temperatura
9. Lámpara piloto
10. Pulsador de autolimpieza

GB

1. Soleplate
2. Water tank
3. Spray nozzle
4. Water tank cover
5. Steam regulator
6. Spray button
7. Super steam button
8. Temperature regulator
9. Pilot Lamp
10. SelfClean button

FR

1. Semelle
2. Réservoir d'eau
3. Buse spray
4. Couvercle du réservoir d'eau
5. Régulateur vapeur
6. Bouton spray
7. Bouton de super vapeur
8. Régulateur de température
9. Lampe témoin
10. Bouton d'autonettoyage

PT

1. Base
2. Recipiente de água
3. Boca do borrifador
4. Tampa do recipiente de água
5. Regulador de vapor
6. Botão do borrifador
7. Botão Super Vaporização
8. Regulador da temperatura
9. Lâmpada-piloto
10. Botão Autolimpante

HU

1. Talplemez
2. Víztartály
3. Permetező nyílása
4. Víztartály fedél
5. Gőzszabályozó gomb
6. Permetező funkció
7. Extra gőz gomb
8. Hőfokszabályozó kapcsoló
9. Ellenőrző lámpa
10. Öntisztítás gomb

AR

1. اللوحة السفلية
2. خزان الماء
3. فوهة البخاخ
4. غطاء خزان الماء
5. مقود ضبط البخار
6. ضاغط البخاخ
7. زر البخار الفائق
8. مقود ضبط الحرارة
9. لمبة إرشاد
10. زر التنظيف الذاتي

ESPAÑOL

ADVERTENCIAS GENERALES DE SEGURIDAD

Peligro de sacudidas eléctricas e incendio!

- No deje la plancha sin vigilancia cuando esté conectada a la alimentación.
- Desconecte el enchufe de la red antes de llenar el aparato con agua o antes de retirar el agua restante tras su utilización.
- La plancha tiene que utilizarse y colocarse sobre una superficie estable.
- Cuando se coloque sobre su soporte, asegúrese de que la superficie sobre la que se coloca el soporte es estable.
- No ha de utilizar la plancha si se ha caído, si hay señales visibles de daño o si existe fuga de agua, hay que hacerla revisar por el Servicio Técnico Autorizado antes de volverla a usar.
- Con objeto de evitar posibles situaciones de peligro, las reparaciones e intervenciones que debieran efectuarse en el aparato, por ejemplo la sustitución del cable de conexión, sólo podrán ser ejecutadas por personal especializado del Servicio Técnico Autorizado.
- Este aparato pueden utilizarlo niños con edad de 8 años

y superior, y personas con capacidades físicas, sensoriales o mentales reducidas o falta de experiencia y conocimiento, si se les ha dado la supervisión o instrucción apropiadas respecto al uso del aparato de una manera segura y comprenden los peligros que implica. Los niños no deben jugar con el aparato. La limpieza y el mantenimiento a realizar por el usuario no deben realizarlos los niños sin supervisión.

- Mantener la plancha y su cable fuera del alcance de los niños menores de 8 años cuando está conectada o enfriándose.

-  ATENCIÓN. Superficie caliente. La superficie puede calentarse durante el funcionamiento.

- Conecte y use el aparato sólo en conformidad con los datos que figuran en la placa de características del mismo.
- Esta plancha debe conectarse obligatoriamente a un enchufe con toma de tierra. Si es absolutamente necesario usar una alargadera, compruebe que sea compatible con 16A y que tenga una toma de tierra.
- Si el fusible de seguridad empotrado en el aparato se funde, el aparato se vuelve inoperante. Para restaurar la operación normal del aparato, se debe llevar a un Centro de Servicio Técnico autorizado.
- Para evitar que la plancha trabaje bajo condiciones desfavorables, fenómenos como caídas de voltaje transitorias o fluctuaciones de luz, se recomienda que la plancha esté conectada a un sistema de suministro de energía con una impedancia máxima de 0.27Ω . Si es necesario, el usuario puede preguntar a la empresa de suministro de energía sobre el sistema de impedancia en el punto de interfase.
- No coloque el aparato directamente bajo el grifo para llenar el depósito de agua.
- Desconecte el aparato de la red eléctrica tras

cada uso o en caso de comprobar defectos en el mismo.

- No desenchufe el aparato de la toma de corriente tirando del cable.
- No sumerja la plancha en agua o en cualquier otro líquido.
- No deje el aparato expuesto a la intemperie (lluvia, sol, escarcha, etc).

ANTES DE USAR LA PLANCHA POR PRIMERA VEZ

Llene el depósito (2) de la plancha con agua y coloque el mando regulador de temperatura (8) en posición «MAX».

Enchufe el aparato y cuando la plancha alcance la temperatura seleccionada (el piloto (9) se apagará), evapore el agua colocando el regulador de vapor (5) en posición (☞) (Fig. 4) y accionando repetidas veces el pulsador de super vapor (7).

Al utilizar por primera vez el vapor, hágalo fuera de la ropa por si hubiese algo de suciedad en la cámara de vapor.

MODO DE USAR LA PLANCHA

El piloto (9) de aviso se iluminará mientras la plancha se está calentando y se apagará tan pronto se alcance la temperatura deseada. Una vez que la plancha esté caliente, podrá planchar también durante las fases de calentamiento de la misma.

Clasifique las prendas en función de los símbolos de tratamiento, empezando siempre por las prendas que se planchan con la temperatura más baja.

- Fibras sintéticas. Temperatura baja
- Seda - lana. Temperatura media
- Algodón - lino. Temperatura alta

LLENAR DE AGUA EL DEPOSITO

Coloque el mando regulador del vapor (5) en la posición «0» (Fig. 3) y extraiga el enchufe de la toma de corriente.

Use solo agua limpia de red, sin aditivos de ningún tipo. Cualquier otro líquido, puede ocasionar daños en el aparato.

El nivel de agua no debe sobrepasar la marca «Max».

Para que la función de la salida de vapor funcione de forma óptima durante más tiempo, mezcle agua corriente con agua destilada, según el siguiente cuadro de valores:

Grado de Dureza del Agua	Cantidad de agua destilada por agua corriente
Muy Blanda / Blanda	0
Media	0
Dura	aprox 1
Muy Dura	aprox 2

Consulte el grado de dureza del agua en el centro de suministro de la zona de residencia. No sobrepase la marca de llenado máximo.

PLANCHADO SIN VAPOR

Sitúe el regulador de vapor (5) en la posición «0» (Fig. 3) y coloque el regulador de temperatura (8) a la posición deseada. Puede utilizar el Spray y el Supervapor si lo desea.

PLANCHADO CON VAPOR

Desenchufe la clavija de la red. Gire el regulador de vapor (5) a la posición «0» (Fig. 3), abra la tapa de la boca de carga (4) y llene el depósito (2) con agua (Fig. 2).

Conecte la plancha a la red y seleccione la temperatura adecuada. El piloto de aviso (9) se iluminará mientras la plancha se está calentando y se apaga tan pronto se ha alcanzado la temperatura seleccionada.

Tan pronto como la plancha esté caliente, gire el regulador (5) hasta la posición (☞). Usted podrá regular en todo momento la cantidad de vapor al girar el selector de vapor entre (☞) y (☞). (Fig. 4)

Cuando proceda a planchar con vapor compruebe que el regulador de temperatura (8) se encuentre siempre entre los márgenes •• y Max.

Al utilizar por primera vez la plancha con vapor, hágalo fuera de la ropa por si hubiese algo de suciedad en la cámara de vapor.

Cuando finalice la función de planchado coloque el regulador de vapor (5) en la posición «0» (Fig. 3) y vacíe el depósito (2).

SPRAY (Fig. 5)

Usted puede obtener un chorro de Spray suplementario tanto en un planchado en seco como con vapor, de la siguiente forma:

- Presione el pulsador (6). No utilice spray para planchar seda, ya que pueden quedar marcadas las gotas de agua.

PLANCHADO CON SUPERVAPOR (Fig. 6)

Del mismo modo que en la función Spray, usted puede obtener un chorro de vapor suplementario en un planchado en seco como con vapor, para ello:

- Desplace el regulador de temperatura (8) entre los márgenes ** y Max, y espere a alcanzar la temperatura.
- Eleve la plancha ligeramente sobre el tejido y presione el pulsador (7) firmemente.
- Deje una pausa de al menos 5 segundos entre los sucesivos chorros de vapor.

DESARRUGADOR VERTICAL (Fig. 7)

- Desplace el regulador de temperatura (8) entre los márgenes ** y Max, y espere a alcanzar la temperatura.
- Suspenda la prenda de una percha y sitúe la plancha a 10-20 cm de distancia. No planche nunca una prenda si esta se encuentra sobre una persona.
- Presione el pulsador de super vapor (7) manteniendo una pausa de al menos 5 segundos entre cada pulsación.

AUTOLIMPIEZA (Fig. 8)

¡ATENCIÓN! Efectúe esta operación sobre un sumidero. Se recomienda limpiar de vez en cuando los residuos de cal depositados en los conductos y cámaras de vapor a fin de mantener una producción de vapor constante.

Para ello, llene el depósito de agua (2) poniendo el regulador de temperatura (8) en la posición «MAX». Enchufe la clavija y cuando se apague la lámpara (9), presione el pulsador de «Autolimpieza» (10).

Mantenga pulada esta opción hasta que deje de salir agua por los orificios de vapor.

VACIADO DEL AGUA DEL DEPOSITO

Desenchufe la clavija, abra la tapa de la boca de carga y vacíe el depósito colocando la plancha con la punta hacia abajo, sacudiéndola ligeramente.

CONSERVACION (Fig. 9)

La plancha se puede guardar enrollando el cordón en su zona trasera. Es conveniente guardar la plancha en posición vertical, con el depósito vacío y el regulador de vapor en posición 0.

MANTENIMIENTO Y LIMPIEZA

Evite rayar la plancha, no la pase sobre superficies duras. Los restos de almidón o aprestos en la base se pueden quitar con un algodón húmedo o producto no abrasivo.

No introduzca productos químicos ni detergentes en el interior del depósito.

La superficie exterior puede limpiarse con un

pañó húmedo, no utilizando productos abrasivos ni disolventes.

ADVERTENCIAS DE DEPOSICIÓN / ELIMINACIÓN:

 Para su transporte, nuestras mercancías cuentan con un embalaje optimizado. Este consiste –por principio- en materiales no contaminantes que deberían ser entregados como materia prima secundaria al servicio local de eliminación de basuras.

 Este producto cumple la Directiva de la UE 2002/96/CE.

 El símbolo del cubo de basura tachado sobre el aparato indica que el producto, cuando finalice su vida útil, deberá desecharse separado de los residuos domésticos, llevándolo a un centro de desecho de residuos separado para aparatos eléctricos o electrónicos o devolviéndolo a su distribuidor cuando compre otro aparato similar. El usuario es el responsable de llevar el aparato a un centro de desecho de residuos especiales al finalizar su vida útil. De lo contrario, podrá ser sancionado en virtud de los reglamentos de desecho de residuos vigentes. Si el aparato inutilizado es recogido correctamente como residuo separado, podrá ser reciclado, tratado y desechado de forma ecológica; esto evita un impacto negativo sobre el medio ambiente y la salud, y contribuye al reciclaje de los materiales del producto. Para obtener más información sobre los servicios de desecho de residuos disponibles, contacte con su agencia de desecho de residuos local o con la tienda donde compró el aparato. Los fabricantes e importadores se hacen responsables del reciclaje, tratamiento y desecho ecológico, sea directamente o a través de un sistema público.

Su Ayuntamiento o Municipio le informará sobre posibilidades de deposición / eliminación para los aparatos en desuso.

ENGLISH

GENERAL SAFETY WARNINGS

⚠ Danger of electric shock or fire!

- The iron must not be left unattended while it is connected to the supply mains.
- Remove the plug from the socket before filling the appliance with water or before pouring out the remaining water after use.
- The appliance must be used and placed on a stable surface.
- When placed on its stand, make sure that the surface on which the stand is placed is stable.
- The iron should not be used if it has been dropped, if there are visible signs of damage or if it is leaking water. It must be checked by an authorized Technical Service Centre before it can be used again.
- With the aim of avoiding dangerous situations, any work or repair that the appliance may need, e.g. replacing a faulty mains cable, must only be carried out by qualified personnel from an Authorised Technical Service Centre.
- This appliance can be used

by children aged from 8 years and above and persons with reduced physical, sensory or mental capabilities or lack of experience and knowledge if they have been given supervision or instruction concerning use of the appliance in a safe way and understand the hazards involved. Children shall not play with the appliance. Cleaning and user maintenance shall not be made by children without supervision.

- Keep the iron and its cord out of reach of children less than 8 years of age when it is energized or cooling down.

•⚠ CAUTION. Hot surface. Surface is liable to get hot during use.

- This appliance is to be connected and used in accordance with the information stated on its characteristics plate.
- This appliance must be connected to an earthed socket. If it is absolutely necessary to use an extension cable, make sure that it is suitable for 16A and has a socket with an earth connection.
- If the safety fuse fitted in the appliance blows, the appliance will be rendered inoperative. To restore normal operation the appliance will have to be taken to an authorised Technical Service Centre.
- In order to avoid that, under unfavourable mains conditions, phenomena like transient voltage drops or lighting fluctuations can happen, it is recommended that the iron is connected to a power supply system with a maximum impedance of 0.27Ω. If necessary, the user can ask the public power supply company for the system impedance at the interface point.
- The appliance must never be placed directly under the tap to fill the water tank.

- Unplug the appliance from the mains supply after each use, or if a fault is suspected.
- The electrical plug must not be removed from the socket by pulling the cable.
- Never immerse the iron in water or any other fluid.
- Do not leave the appliance exposed to weather conditions (rain, sun, frost, etc.).

BEFORE USING THE IRON FOR THE FIRST TIME

Fill the iron's water tank (2) and set the temperature regulator (8) to the "MAX" position.

Plug the appliance in and when the iron reaches the selected temperature (the pilot lamp (9) will go out), evaporate the water by setting the steam regulator (5) to the (☁) position and pressing the super steam button (7) repeatedly.

When using the steam for the first time, first try it away from the clothes just in case there is any dirt lodged in the steam chamber.

HOW TO USE THE IRON

The pilot lamp (9) will stay lit while the iron is heating up and go out as soon as it has reached the selected temperature. Once the iron is hot, you can start ironing even while it continues to heat itself.

Sort your garments out based on their cleaning symbol labels, always starting with clothes that have to be ironed at low temperatures.

- Synthetic fibres Low temperature
- Silk - Wool Medium temperature
- Cotton - Linen High temperature

FILLING THE WATER TANK

Set the steam regulator (5) to the "0" position (Fig. 3) and unplug the iron from the wall socket.

Only use clean tap water, without any type of additive. Any other type of liquid could damage the appliance.

The water level should not exceed the "Max" line marked.

To obtain better and longer steam production mix tap water with distilled water in the measures shown in the table below:

Water hardness	Amount of distilled water per tap water
Very soft / soft	0
Average	0
Hard	Approx 1
Very hard	Approx 2

Your water supply company can provide you with the hardness levels for your area. Do not fill beyond the maximum water level.

IRONING WITHOUT STEAM

Set the steam regulator (5) to the "0" position (Fig. 3) and slide the temperature control to the desired position. The Spray and Super steam functions may be used if required.

IRONING WITH STEAM

Unplug the iron from the mains supply. Turn the steam regulator (5) to the "0" position, open the lid on the filling spout and fill the tank with water. (Fig. 2)

Plug the iron into the mains supply and select a suitable temperature. The pilot lamp (9) will stay lit while the iron is heating up and go out as soon as it has reached the selected temperature.

As soon as the iron is hot turn the steam regulator (5) to the (☁) position. You can always regulate the amount of the steam by turning the steam selector between (☁) and (☁☁). (Fig. 4)

When ironing with steam, make sure that the temperature control is always between the •• and Max settings.

When using the steam iron for the first time, try it away from the clothes just in case there is any dirt in the steam chamber.

When you have finished ironing, set the steam regulator (5) to the "0" position and empty the tank.

SPRAY (Fig. 5)

You can get an additional burst of spray, whether ironing dry or with steam, in the following way:

- Press the spray button (6). Do not use the spray for ironing silk as this may leave water marks.

IRONING WITH SUPERSTEAM (Fig. 6)

Just as with the Spray function you can also get an additional burst of steam when ironing with or without steam by doing the following:

- Set the temperature regulator (8) between the •• and Max settings and wait until the iron reaches temperature.

- Raise the iron slightly up off the material and press the super steam button (7) down firmly.

- Pause for at least 5 seconds between each jet of steam.

CREASE REMOVAL IN VERTICAL (Fig. 7)

- Set the temperature regulator (8) between the •• and Max settings and wait until the iron reaches temperature.

- Hang the garment on a hanger and place the iron some 10-20 cm away. Never iron a garment if somebody is wearing it at the time.

- Press the super steam push button (7) pausing for at least 5 seconds between each press.

SELF-CLEANING (Fig. 8)

CAUTION! Do this operation over a sink. To keep steam production constant occasional cleaning is recommended as limescale can build up inside the steam ducts and steam chamber.

To do this fill the water tank (2), setting the temperature regulator (8) to the "MAX" position. Plug the appliance in and when the lamp (9) goes out press the "SelfClean" button (10) down.

Keep the button held down until water stops coming out through the steam holes.

EMPTYING OUT THE WATER TANK

Take the plug out of the mains socket, open the lid on the filling spout and empty out the tank by holding the iron pointed-end down and shaking it gently.

STORAGE (Fig. 9)

The iron can be stored away with the cable coiled up in the rear area. It is advisable to store the iron in the upright position with the water tank empty and the steam regulator set to "0".

CLEANING & MAINTENANCE

Avoid scratching the iron; do not pass it over hard surfaces. Traces of starch or sprays can be removed from the base by using damp cotton wool or a non abrasive cleaning product.

Do not put chemicals or detergents into the water tank.

The outside surfaces can be cleaned down with a damp cloth, without ever having to use abrasive agents or solvents.

ADVICE ON DISPOSAL:



Our goods come in optimized packaging.

This basically consists in using non-contaminating materials which should be handed over to the local waste disposal service as secondary raw materials.



This product complies with EU Directive 2002/96/CE.

The crossed wheelee bin symbol shown on the appliance indicates that when

it comes to dispose of the product it must not be included in with household refuse. It must be taken to a special refuse collection point for electric and electronic appliances or returned to the distributor when purchasing a similar appliance. Under current refuse disposal regulations, users who fail to take

discarded appliances to special refuse collection points may be penalized. Correct disposal of discarded appliances means that they can be recycled and processed ecologically, helping the environment and allowing materials used in the product to be reused. For more information on available waste disposal schemes contact your local refuse service or the shop where the product was purchased. Manufacturers and importers are responsible for ecological recycling, processing and disposal of products, whether directly or via a public system.

Your local town council can provide you with information about how to dispose of obsolete appliance.

FRANÇAIS

CONSIGNES IMPORTANTES DE SECURITE

⚠ Risque de secousses électriques et d'incendie !

- Le fer à repasser ne doit pas être laissé sans surveillance lorsqu'il est branché sur le secteur.
- Débranchez la fiche de la prise de courant avant de remplir l'appareil d'eau ou de vider l'eau restante après son utilisation.
- L'appareil doit être posé et utilisé sur une surface stable.
- Lorsqu'il est posé sur son support, assurez-vous que la surface sur laquelle le support repose est stable.
- Ne pas utiliser le fer à repasser s'il a chuté, s'il présente des dommages apparents ou s'il fuit. Dans ce cas, l'appareil devra être examiné par un centre d'assistance technique agréé avant toute réutilisation.
- Afin d'éviter les situations dangereuses, toute maintenance ou réparation nécessaire de l'appareil, par ex. le remplacement d'un câble secteur défectueux, doit uniquement être effectuée par le personnel qualifié d'un centre d'assistance technique agréé.
- Cet appareil peut être utilisé par des enfants de plus de 8

ans et des personnes ayant un handicap physique, sensoriel ou mental, ou bien un manque d'expérience et de connaissances, s'ils ont reçu des explications ou des instructions sur la façon d'utiliser l'appareil de manière sécurisée et qu'ils en comprennent les risques encourus. Les enfants ne doivent pas jouer avec l'appareil. Le nettoyage et l'entretien ne doivent pas être entrepris par des enfants sans surveillance.

- Tenir le fer et son cordon hors de portée des enfants de moins de 8 ans lorsqu'il est branché ou lorsqu'il refroidit.

- **⚠ ATTENTION ! Surface chaude.** La surface est susceptible d'être chaude lors de l'utilisation.

- Cet appareil doit être branché et utilisé conformément aux informations indiquées sur sa plaque signalétique.

- Cet appareil doit être obligatoirement branché sur une prise électrique avec terre. Si vous devez utiliser une rallonge, assurez-vous qu'elle est adaptée à une intensité de 16 A et qu'elle est pourvue d'une prise de terre.

- Si le fusible de sécurité intégré vient à sauter, l'appareil ne pourra plus fonctionner. Pour le faire remettre en état, confiez l'appareil à un centre de service technique agréé.

- Pour éviter que cela ne se produise, dans des conditions défavorables du secteur, où des phénomènes comme des baisses transitoires de tension ou des sautes de courant dues à la foudre peuvent survenir, il est conseillé de brancher le fer à un circuit électrique présentant une impédance maximale de $0,27\Omega$. L'utilisateur peut s'il y a lieu se renseigner auprès de l'entreprise de fourniture d'électricité concernant l'impédance du circuit au niveau du point d'interface.

- L'appareil ne doit jamais être posé directement sous le robinet pour remplir le réservoir d'eau.
- Débranchez l'appareil du bloc d'alimentation secteur après chaque utilisation ou en cas de défaut suspecté.
- Ne retirez pas la fiche de la prise de courant en tirant sur le câble.
- Ne plongez jamais le fer à repasser dans l'eau ou tout autre liquide.
- N'exposez jamais l'appareil aux intempéries (pluie, soleil, gelée, etc.).

AVANT LA PREMIÈRE UTILISATION DU FER À REPASSER

Remplir d'eau le réservoir (2) et placez la commande de régulation de la température (8) sur la position "MAX".

Branchez l'appareil et quand le fer aura atteint la température sélectionnée, le témoin (9) s'éteindra. Faire évaporer l'eau en plaçant le régulateur de la vapeur (5) sur la position (☞) (Fig. 4) en appuyant à plusieurs reprises sur le bouton de la super-vapeur (7).

Il est possible que la chambre à vapeur contienne de la saleté, c'est pourquoi la première utilisation du fer doit être effectuée sur un tissu autre que le linge à repasser.

MODE D'EMPLOI

Le témoin (9) indicateur s'allume tant que le fer est en train de chauffer et s'éteint aussitôt que la température sélectionnée est atteinte. Dès que le fer sera chaud, vous pourrez également repasser le linge durant les phases de réchauffement du fer.

Triez les pièces de linge suivant les symboles de conseils de repassage de l'étiquette en commençant toujours par le linge à repasser à la température la plus basse.

- Fibres synthétiques : Température basse
- Soie - laine : Température moyenne
- Coton - lin : Température élevée

POUR REMPLIR D'EAU LE RÉSERVOIR

Placez le bouton de régulation de la vapeur (5) sur la position "0" (Fig. 3) et retirez la fiche de la prise de courant.

Utilisez uniquement de l'eau propre du robinet, sans additifs. Tout autre type de liquide risque d'endommager l'appareil.

Le niveau d'eau ne doit pas dépasser la ligne marquée "Max".

Pour que l'option sortie de vapeur fonctionne correctement et plus longtemps, mélangez l'eau du robinet avec de l'eau distillée conformément aux indications figurant au tableau suivant :

Degré de dureté de l'eau	Quantité d'eau distillée à ajouter à l'eau du robinet
Eau très douce / eau douce	0
Eau moyenne	0
Eau dure	Environ 1
Eau très dure	Environ 2

Pour connaître le degré de dureté de l'eau de votre commune, adressez-vous à votre distributeur d'eau. Ne jamais dépasser l'indication de remplissage maximum.

REPASSAGE À SEC

Placez le régulateur de vapeur (5) sur "0" (Fig. 3) et placez le régulateur de température (8) sur la position voulue. Possibilité d'utiliser le spray et le Supervapeur.

REPASSAGE VAPEUR

Débranchez la fiche de la prise. Placez le régulateur de vapeur (5) sur la position "0" (Fig. 3) ouvrez le bec de remplissage (4) et remplissez d'eau le réservoir (2) (Fig. 2).

Branchez le fer à la prise et sélectionnez la température requise. Le témoin indicateur (9) s'allumera durant le réchauffement du fer et s'éteindra dès que la température sélectionnée aura été atteinte.

Dès que le fer est chaud tournez le régulateur de vapeur (5) sur la position (☞). Vous pouvez toujours régler la quantité de vapeur en tournant le sélecteur de vapeur entre (☞) et (☞). (Fig. 4)

Avant de repasser avec l'option vapeur, vérifiez si le régulateur de la température (8) se trouve toujours entre les marges •• et max.

Lors de votre premier repassage avec l'option vapeur, il est conseillé de le faire hors du linge à repasser pour éviter de le salir au cas où la chambre à vapeur contiendrait un peu de saleté.

À la fin du repassage, placez le régulateur de vapeur (5) sur "0" (Fig. 3) et videz le réservoir (2).

SPRAY (Fig. 5)

Pour obtenir un jet de spray supplémentaire au cours du repassage à sec comme durant le repassage vapeur, faire comme indiqué cidessous :

- Appuyez sur le bouton (6). Ne pas utiliser le spray pour repasser la soie car les gouttes d'eau risquent de tacher le tissu.

REPASSAGE AVEC LA SUPERVAPEUR (Fig. 6)

Comme il en est avec le spray, il est possible d'obtenir un jeu de vapeur supplémentaire durant le repassage à sec ainsi que durant le repassage vapeur en faisant comme indiqué

ci-après :

- Placez le régulateur de température (8) entre les marges ** et max et attendre que le fer atteigne la température requise.

- Levez légèrement le fer au-dessus du linge à repasser et appuyez fort sur le bouton (7).

- Faire une pause d'au-moins 5 secondes entre les jets de vapeur successifs.

DÉFROISSEUR VERTICAL (Fig. 7)

- Placez le régulateur de température (8) entre les marges ** et max et attendre que le fer atteigne la température requise.

- Suspendre le vêtement sur un cintre et placez le fer à 10-20 cm du vêtement. Ne jamais repasser un vêtement sur une personne.

- Appuyez sur le bouton super-vapeur (7) en faisant une pause d'au-moins 5 secondes entre chaque appui.

AUTONETTOYAGE (Fig. 8)

ATTENTION ! Cette opération doit être effectuée au-dessus d'un évier. Pour assurer une production de vapeur continue, il est recommandé de nettoyer de temps en temps le tartre déposé dans les tuyaux et dans les chambres à vapeur.

Pour ce faire, remplissez le réservoir d'eau (2), en réglant le régulateur de température (8) sur la position "MAX". Branchez l'appareil et lorsque la lampe (9) s'éteint appuyez sur le bouton d'autonettoyage (10).

Continuez à appuyer sur le bouton jusqu'à ce qu'il ne sorte plus d'eau par les trous de vapeur.

POUR VIDER L'EAU DU RÉSERVOIR

Débranchez la fiche de la prise, ouvrez le bec de remplissage et videz le réservoir en plaçant la pointe du fer vers le bas et en le secouant légèrement.

RANGEMENT (Fig. 9)

Le fer peut être rangé en enroulant le cordon derrière l'appareil. Il est conseillé de ranger le fer en position verticale, de vider d'abord le réservoir et de placer le régulateur de vapeur sur la position 0.

ENTRETIEN ET NETTOYAGE

Pour éviter de rayer la semelle, ne pas passer le fer sur des surfaces dures. Les restes d'amidon et d'apprêts collés sur la semelle doivent être nettoyés à l'aide de coton humide ou d'un produit non abrasif.

Ne pas introduire de produits chimiques ni détergents dans le réservoir.

Pour les parties externes du fer, utilisez un chiffon humide, ne pas employer de produits abrasifs ni dissolvants.

REMARQUES CONCERNANT LE DÉPÔT / ÉLIMINATION DES DÉCHETS :



Toutes nos marchandises sont conditionnées dans un emballage optimisé pour le transport.

En principe, ces emballages sont composés de matériaux non polluants qui devront être déposés comme matière première secondaire au Service Local d'élimination des déchets.



Produit aux normes de la Directive de l'UE 2002/96/CE.

Le logo "poubelle" apposé sur l'appareil

indique que tout appareil électroménager hors d'usage ne doit pas être jeté dans les déchets ménagers mais être déposé dans un centre de collecte de déchets d'appareils électriques ou électroniques ou qu'il doit être remis à votre vendeur à l'occasion de l'achat d'un nouvel appareil. Il incombe à l'utilisateur de déposer lui-même l'appareil hors d'usage dans un centre de collecte spécialement prévu à cet effet, faute de quoi, celui-ci risque de se voir sanctionné pour manquement au règlement en vigueur concernant les déchets. Si l'appareil hors d'usage est correctement collecté comme déchet trié, il pourra être recyclé, traité et éliminé écologiquement évitant ainsi tout impact négatif sur l'environnement tout en contribuant au recyclage des matériaux qui composent le produit. Pour toutes informations relatives aux Services d'élimination des déchets, adressez-vous à la déchetterie de votre ville ou à votre vendeur habituel. Les fabricants et les importateurs réalisent le recyclage, le traitement et l'élimination écologique, soit directement soit par l'intermédiaire d'un système public.

Pour toute information concernant le dépôt et l'élimination des appareils usagés, renseignez-vous auprès de la Mairie de votre Commune ou de la Préfecture de votre Département.

PORTUGUÊS

ADEVERTÊNCIAS GERAIS DE SEGURANÇA

⚠ Perigo de choques eléctricos e incêndio!

- O ferro de engomar não deverá ser deixado sem supervisão quando estiver ligado à eletricidade.
- Retire a ficha da tomada antes de encher o aparelho com água ou antes de despejar a água restante após o seu uso.
- O aparelho deve ser utilizado e apoiado numa superfície estável.
- Quando colocado no seu suporte, garanta que a superfície onde o suporte é colocado é estável.
- O ferro de engomar não deve ser utilizado depois duma caída, se apresentar sinais visíveis de danos ou se tiver uma fuga de água. Neste caso, o aparelho deverá ser verificado por um Centro de serviço técnico autorizado antes de ser novamente utilizado.
- Com vista a evitar situações perigosas, qualquer trabalho ou reparação que o aparelho possa necessitar, por exemplo a substituição de um cabo eléctrico danificado, só deverá ser realizado por pessoal qualificado de um Centro de serviço técnico

autorizado.

• Este aparelho só pode ser utilizado por crianças a partir dos 8 anos e por pessoas com capacidades físicas, sensoriais ou mentais limitadas, ou pessoas com falta de experiência ou conhecimento, caso tenham recebido supervisão ou formação sobre como utilizar o aparelho de forma segura e percebam os perigos inerentes. As crianças não devem utilizar este aparelho como um brinquedo. A limpeza e a manutenção do aparelho não devem ser efectuadas por crianças sem supervisão.

• Mantenha o ferro e o respectivo cabo de ligação fora do alcance das crianças com menos de 8 anos, quando o ferro estiver ligado ou a arrefecer.

• **⚠ CUIDADO.** Superfície quente. A superfície aquece com a utilização.

• Este aparelho deve ser utilizado de acordo com as especificações da placa de características.

• Este aparelho deve ser ligado a uma tomada com ligação à terra. Se for absolutamente necessária a utilização de uma extensão, garanta que está adequada para 16A e apresenta uma tomada com ligação terra.

• Se o fusível de segurança do aparelho rebentar, o aparelho ficará inoperativo. Para recuperar o funcionamento normal, o aparelho terá de ser levado para um Centro de Serviço Técnico autorizado.

• Para evitar tal situação, em condições de alimentação desfavoráveis, poderão ocorrer fenómenos como quedas de tensão variáveis ou flutuações de luz. Recomenda-se que o ferro seja ligado a um sistema de alimentação de potência com uma impedância máxima

de 0.27Ω. Se necessário, o utilizador poderá requisitar à empresa de abastecimento de energia uma impedância do sistema no ponto de interface.

- O aparelho nunca deverá ser colocado diretamente por baixo da tomada para encher o tanque de água.
- Desligue o aparelho da rede eléctrica depois de ser utilizado, ou se suspeitar de algum dano no mesmo.
- Não puxar pelo cabo para retirar a ficha eléctrica da tomada.
- Nunca mergulhe o ferro de engomar em água ou qualquer outro líquido.
- Não deixe o aparelho exposto às condições climáticas (chuva, sol, geada, etc.).

ANTES DE USAR O FERRO DE ENGOMAR PELA PRIMEIRA VEZ

Encha o depósito (2) do ferro com água e coloque o comando regulador da temperatura (8) na posição "MAX".

Ligue o aparelho e quando o ferro tiver atingido a temperatura seleccionada (a lâmpada-piloto (9) apagar-se-á). Evapore a água pondo o regulador de vapor (5) na posição (☞) (Fig. 4) e aperte várias vezes o botão de super vapor (7).

Ao utilizar pela primeira vez o ferro de engomar, faça-o longe da roupa pois poderá existir alguma sujidade na câmara de vapor.

MODO DE USAR O FERRO DE ENGOMAR

A lâmpada-piloto de aviso (9) acender-se-á enquanto o ferro estiver a aquecer e apagar-se-á assim que o ferro atinja a temperatura desejada. Depois do ferro estar quente, também poderá engomar durante as suas fases de aquecimento.

Classifique as peças de roupa em função dos símbolos de tratamento, começando sempre pelas peças de roupa que se engomam à temperatura mais baixa.

- Fibras sintéticas. Temperatura baixa
- Seda - lã. Temperatura média
- Algodão - linho. Temperatura alta

ENCHER O DEPÓSITO DE ÁGUA

Coloque o comando regulador de vapor (5) na posição "0" (Fig. 3) e desligue a ficha da rede eléctrica.

Só deverá usar água limpa da rede, sem nenhum tipo de aditivos. Qualquer outro líquido, poderia causar estragos no aparelho.

O nível de água não deverá exceder a linha marcada "Max".

Para poder prolongar o óptimo funcionamento da função de saída do vapor, aconselhamos

misturar água da torneira com água destilada, segundo a seguinte tabela de valores:

Grau de Dureza	Quantidade de água destilada por água da torneira
Muito mole / Mole	0
Media	0
Dura	aprox. 1
Muito dura	aprox. 2

Consulte o grau de dureza da água no centro de fornecimento da zona de residência. Não ultrapasse a marca de enchimento máximo.

ENGOMAR SEM VAPOR

Coloque o regulador de vapor (5) na posição "0" (Fig. 3) e coloque o regulador de temperatura (8) na posição desejada. Poderá utilizar o Borrifador e o Super-vapor se assim desejar.

ENGOMAR A VAPOR

Desligue a ficha da tomada. Rode o regulador de vapor (5) até à posição "0" (Fig. 3), abra a tampa da boca de enchimento (4) e encha o depósito (2) com água (Fig. 2).

Ligue o ferro à rede eléctrica e seleccione a temperatura adequada. A lâmpada-piloto de aviso (9) acender-se-á enquanto o ferro de engomar estiver a aquecer e apagar-se-á quando o ferro atingir a temperatura seleccionada.

Assim que o ferro de passar estiver quente gire o regulador de vapor (5) para a posição (☞). Pode-se sempre regular a quantidade de vapor posicionando o selector de vapor entre as posições (☞) e (☞☞) (Fig. 4)

Quando começar a engomar com vapor comprove que o regulador de temperatura (8) está entre as margens •• e Máx.

Ao utilizar pela primeira vez o ferro de engomar com vapor, faça-o longe da roupa pois poderá existir alguma sujidade na câmara de vapor.

Quando terminar de engomar ponha o regulador de vapor (5) na posição "0" (Fig. 3) e esvazie a água do depósito (2).

BORRIFADOR (Fig. 5)

Poderá obter um jacto de Spray suplementar tanto ao engomar a seco como quando estiver com vapor, e poderá consegui-lo da seguinte forma:

- Aperte o botão (6). Não utilize o borrifador para engomar seda pois poderão ficar marcadas as gotas de água.

ENGOMAR COM SUPER-VAPOR (Fig. 6)

Da mesma maneira que na função Borrifador, poderá obter um jacto de vapor suplementar tanto ao engomar em seco como quando estiver com vapor; para isso:

- Desloque o regulador de temperatura (8) entre as margens •• e Máx e espere até atingir

a temperatura.

- Eleve o ferro ligeiramente sobre o tecido e aperte firmemente o botão (7).

- Deixe uma pausa de pelo menos 5 segundos, entre os sucessivos jactos de vapor.

ALISADORA VERTICAL (Fig. 7)

- Desloque o regulador de temperatura (8) entre as margens ** e Máx e espere até atingir a temperatura.

- Pendure a peça de roupa num cabide e coloque o ferro de engomar a 10-20 cm de distância. Nunca engome uma peça de roupa que esteja sobre uma pessoa.

- Aperte o botão de super vapor (7) mantendo uma pausa de pelo menos 5 segundos entre cada saída de vapor.

AUTO-LIMPEZA (Fig. 8)

ATENÇÃO! Efectue esta operação por cima de uma pia. Recomendamos limpar de vez em quando os resíduos de calcário depositados nos condutos e câmaras de vapor para conseguir manter uma produção de vapor constante.

Para fazer isso encha o recipiente de água (2) e ajuste o regulador de temperatura (8) na posição "MAX". Conecte o aparelho e quando a lâmpada (9) apagar pressione o botão "Autolimpante" (10).

Mantenha apertada esta opção até que deixe de sair água pelos orifícios de vapor.

ESVAZIAR A ÁGUA DO DEPÓSITO

Desligue a ficha, abra a tampa da boca de enchimento e esvazie o depósito colocando o ferro de engomar com a ponta para baixo e sacudindo-o ligeiramente.

CONSERVAÇÃO (Fig. 9)

O ferro de engomar poderá guardar-se enrolando o cordão na parte detrás. É recomendável arrumar o ferro de engomar na posição vertical, com o depósito vazio e o regulador de vapor na posição 0.

MANUTENÇÃO E LIMPEZA

Evite riscar o ferro de engomar; não o passe por superfícies duras. Os restos de goma e de produtos de acabamento existentes na base poderão ser retirados com um algodão húmido ou com algum produto que não seja abrasivo.

Não deverá introduzir produtos químicos nem detergentes no interior do depósito.

A superfície exterior poderá limpar-se com um pano húmido, e nunca deverá utilizar produtos abrasivos nem dissolventes.

ADVERTÊNCIAS DE DEPOSIÇÃO / ELIMINAÇÃO:

 Para o seu transporte, as nossas mercadorias contam com uma embalagem

otimizada. Esta consiste - em princípio - em materiais não contaminantes que deveriam ser entregues como matéria prima secundária ao serviço local de eliminação de lixos.



Este produto cumpre a Directiva da UE 2002/96/CE.

O símbolo de um caixote de lixo riscado sobre o aparelho indica que o produto, quando finalize a sua vida útil, deverá deitar-se fora separado dos resíduos domésticos, levando-o a um centro de materiais residuais com separação de aparelhos eléctricos e electrónicos ou devolvendo-o ao seu fornecedor ao comprar outro aparelho similar. É ao usuário que lhe corresponde a responsabilidade de levar o aparelho a um centro de materiais residuais especiais ao finalizar a sua vida útil. Caso contrário, poderá ser sancionado em virtude dos regulamentos de materiais residuais vigentes. Se o aparelho inutilizado for recolhido correctamente como resíduo separado, poderá ser reciclado, tratado e eliminado de forma ecológica; isto evita um impacto negativo sobre o meio ambiente e a saúde, e contribui à reciclagem dos materiais do produto. Para obter mais informação sobre os serviços de materiais residuais disponíveis, contacte com a sua agência de materiais residuais local ou com a loja onde comprou o aparelho. Os fabricantes e os importadores tornam-se responsáveis pela reciclagem, tratamento e eliminação ecológica, seja directamente ou através de um sistema público.

A sua Câmara ou Município informar-lhe-á sobre as possibilidades de deposição/eliminação para os aparelhos que já não se usam.

MAGYAR

ÁLTALÁNOS BIZTONSÁGTECHNIKAI ELŐÍRÁSOK

Elektromos áramütés és tűzveszély!

- A vasalót nem szabad őrizetlenül hagyni, ha az elektromos hálózatra van csatlakoztatva.
- Húzza ki a dugót az aljzathoz, mielőtt feltöltené vízzel a készüléket, illetve mielőtt a használat után kiöntené a maradék vizet.
- A készüléket stabil felületen kell használni és tárolni.
- Ha az állványra helyezik, ellenőrizze, hogy a felület, amire az állványt helyezte, stabil.
- Ne használja a vasalót, ha előzőleg leejtette, és sérülésre utaló nyomok láthatók rajta, vagy ha víz szivárog belőle. Vizsgálta meg a kijelölt műszaki szervizközpontban, mielőtt ismét használná.
- A veszélyes helyzetek elkerülése érdekében a készüléken mindenfajta műveletet vagy javítást, mint például a hibás tápkábel cseréje, kizárólag a kijelölt műszaki szervizközpont képesített munkatársai végezhetnek.
- 8 éven felüli gyermekek, továbbá testi, érzékszervi vagy szellemi fogyatékkal élők, illetve

tapasztalat vagy ismeretek hiányában hozzá nem értő személyek használhatják a készüléket megfelelő felügyelet vagy a biztonságos használatra vonatkozó útmutatások mellett, amennyiben tisztában vannak a használatból járó veszélyekkel. Ügyeljen, hogy a gyermekek ne használják a készüléket játékszerként. A készülék tisztítását és karbantartását gyermekek kizárólag felügyelet mellett végezhetik.

- Ne tartsa az áramforráshoz csatlakoztatott vagy még meleg vasalót és annak tápkábelét 8 éven aluli gyermekek által elérhető helyen.
-  **VIGYÁZAT! Forró felület.** A felület a használat során felmelegedhet.

• A készüléket az adattáblán feltüntetett adatoknak megfelelően kell áramforráshoz csatlakoztatni és használni.

• A készüléket földelt csatlakozó aljzathoz kell csatlakoztatni. Ha nem kerülhető el a hosszabbító használata, akkor ellenőrizze, hogy a hosszabbító megfelel a 16 amperes biztosítéknak, és az aljzat földelt csatlakozással rendelkezik.

• Ha a készülékbe szerelt biztosíték leolvad, akkor a készülék nem fog működni. Ilyenkor a készülék normál működésének visszaállítása érdekében a készüléket meghatalmazott Műszaki szervizközpontnak kell átadni.

• Annak elkerülése érdekében, hogy kedvezőtlen elektromos hálózati feltételek esetén átmeneti feszültségességek vagy fényrengések következzenek be, javasoljuk, hogy a vasalót 0,27 Ω maximális impedanciájú tápellátó rendszerhez csatlakoztassák. Amennyiben szükséges, a felhasználó lekérheti az elektromos közművállalattól a rendszer impedanciájának értékét a csatlakozási ponton.

• A készülék sohasem helyezhető közvetlenül a csap alá, és a víztartály nem tölthető fel csapvízzel.

• Használat után, vagy ha gyanítja, hogy a

készülék meghibásodott, mindig húzza ki a csatlakozódugót.

- Ne a kábelnél fogva húzza ki a dugót a csatlakozó aljzatból.
- Soha ne merítse vízbe vagy egyéb folyadékba a vasalót.
- Óvja a készüléket az időjárás hatásaitól (eső, nap, fagy stb.).

A VASALÓ ELSŐ HASZNÁLATA ELŐTT

Töltse meg a vasaló tartályát (2) vízzel, és állítsa a hőmérsékletszabályozó gombot (8) a „MAX” pozícióba.

Kapcsolja be a készüléket, ha eléri a kiválasztott hőmérsékletet (az ellenőrző lámpa (9) kikapcsol). Párolgassa el a vizet a gőzszabályozó gomb (☁) pozícióba való állításával (4. ábra), és nyomja le többször egymás után az extra gőzlöket gombot (7).

Az első gőzzel való használat előtt tegyen egy próbavasalást, arra az esetre, ha a tartály valamilyen szennyeződést tartalmaz.

A VASALÓ HASZNÁLATA

A vasaló felmelegedését az égő ellenőrző lámpa (9) jelzi, ha a vasaló elérte a kiválasztott hőmérsékletet az ellenőrző lámpa kialszik. Ha a vasaló felmelegedett vasalhat akkor is, ha az ellenőrző lámpa ismétellen kigyullad.

A jelzésnek megfelelően csoportosítsa a ruhákat, mindig a kisebb hőmérséklettel kezdje a vasalást.

- Műszál anyagok. Alacsony hőmérséklet
- Selyem - gyapjú. Közepes hőmérséklet
- Pamut - len anyagok. Magas hőmérséklet

A VÍZTARTÁLY MEGTÖLTÉSE

Állítsa a gőzszabályozó gombot (5) a „0” pozícióba (3. ábra), és húzza ki a vezetékét a konnektorból.

Használjon tiszta csapvizet, ne keverje semmilyen más adalékanyaggal. Bármilyen más anyag károsíthatja a készüléket.

A vízszintnek nem szabad meghaladnia a „Max” jelt.

A gőz kiáramlás javítása érdekében, keverje össze a csapvizet desztillált vízzel a következő táblázat értékei szerint:

A Víz Keménységi Foka	A desztillált Víz mennyisége csapvízenként
Nagyon Puha / Puha	0
Közepes	0
Kemény	kb. 1
Nagyon Kemény	kb. 2

Érdeklődjön meg a víz keménységi fokát a helyi vízügyről. Ne haladja meg a maximum jelzést.

GŐZ NÉLKÜLI VASALÁS

Állítsa a gőzszabályozó gombot (5) a „0” pozícióba (3. ábra), és fordítsa a hőmérsékletszabályozó gombot (8) a kívánt értékre. Ha kívánja, használhatja a Permetezőzt és az Extra gőzlöket gombot.

GŐZVASALÁS

Húzza ki a hálózati vezetékét a konnektorból. Állítsa a gőzszabályozó gombot (5) a „0” pozícióba (3. ábra), nyissa ki a vízbeöntő tetejét (4) és töltse meg a tartályt (2) vízzel (2. ábra).

Kapcsolja a vasalót az elektromos áramra és válassza ki a megfelelő hőmérsékletet. A vasaló felmelegedését az égő ellenőrző lámpa (9) jelzi, ha a vasaló elérte a kiválasztott hőmérsékletet az ellenőrző lámpa kialszik.

Amint a vasaló felforrósodik, forgassa a gőzszabályozót (5) a (☁) állásba. A gőz mennyiségét bármikor szabályozhatja a gőz választógombnak a (☁) és (☁) állások közötti forgatásával (4. ábra).

Ha gőzzel vasal ellenőrizze, hogy a hőmérséklet szabályozó gomb (8) a •• és Max. jelzés között legyen.

Az első gőzzel való használat előtt tegyen egy próbavasalást, arra az esetre, ha a gőztartály valamilyen szennyeződést tartalmaz.

Ha befejezte a vasalást, állítsa a gőzszabályozót (5) a „0” pozícióba (3. ábra), és ürítse ki a tartályt (2).

PERMETEZŐ (5. ábra)

Lehetősége van egy kiegészítő permetezésre mind a száraz mind a gőzzel vasalás során, amelyhez járjon el a következőképpen:

- Nyomja le a kapcsolót (6). Ne használja a permetezőzt selyemanyagok vasalásánál, mert a vízcspek nyomot hagyhatnak az anyagon.

VASALÁS EXTRA GŐZZEL (6. ábra)

Ugyanúgy, mint a Permetezőz funkcionál, lehetősége van egy kiegészítő gőzökre mind a száraz mind a gőzzel vasalás során, amelyhez járjon el a következőképpen:

- Fordítsa a hőmérsékletszabályozó gombot (8) a •• és Max közötti pozícióba és várjon, amíg ez eléri a kívánt hőmérsékletet.

- Emelje a vasalót kissé a vasalandó anyag fölé, és nyomja meg a gombot (7) tartósan.

- Hagyjon legalább 5 másodperc szünetet a gőzökretek között.

FÜGGŐLEGES SIMITÁS (7. ábra)

- Fordítsa a hőmérsékletszabályozó gombot (8) a •• és Max közötti pozícióba és várjon, amíg ez

eiéri a kívánt hőmérsékletet.

- Függesse a ruhadarabot egy vállfára, és tartsa a vasalót 10-20 cm -re a ruhadarab elé. Ne vasaljon soha egy ruhadarabot a viselőjén.

- Nyomja meg az extra gőz gombot (7), és tartson legalább 5 másodpercet a gőzkiölkések között.

ÖNTISZÍTÁS (8. ábra)

FIGYELMEZTETÉS! Végezze a tisztítást egy vízelvezető felett. Ajánlatos a járatokban illetve a gőzkamrában lerakódott vízkő időnkénti tisztítása, a gőzképződés állandó fenntartása érdekében.

Ehhez töltsen meg a víztartályt (2) és állítsa a hőmérsékletszabályozót (8) a „Max” állásba. Dugja be a készüléket, és ha a lámpa (9) kialszik, nyomja le az „öntisztítás” (10) gombot.

Tartsa lenyomva a gombot, amíg gőz árad ki.

A VÍZTARTÁLY KIÜRÍTÉSE

Húzza ki a hálózati vezetékét a konnektorból, nyissa ki a vízbeöntő nyílás fedelét, és ürítse ki a tartályt, a vasalót orrával lefelé tartva majd rázogassa meg enyhén.

A KÉSZÜLÉK TÁROLÁSA (9. ábra)

A vasaló tárolásához tekerje fel a vezetékét a készülék hátsó részére. Tárolja a vasalót függőleges helyzetben, üres tartállyal és a gőzszabályozót állítsa a 0 pozícióba.

KARBANTARTÁS ÉS TISZTÍTÁS

Kerülje a vasaló karcolását; ne használja kemény felületeken. A vasaló talpán maradt keményítő maradványokat, illetve szennyeződések letörölheti egy megnedvesített vatta darabbal, vagy egyéb nem karcoló anyagdarabbal.

Ne töltsön soha kémiai vegyületeket, illetve tisztítószereket a víztartályba.

A külső felület könnyen tisztítható egy vizes ruha segítségével; ne használjon soha csiszoló hatású anyagokat és higítót.

FIGYELMEZTETÉS A KÉSZÜLÉK MEGSEMMISÍTÉSÉT ILLETŐEN:



Az árucikkeink optimalizált csomagolásban kerülnek kiszállításra. Ez alapján a nem szennyező anyagok használatában nyilvánul meg, amelyek leadhatók a helyi hulladékértő központban másodlagos nyersanyagként.



Ez a termék megfelel a 2002/96/CE EU előírásoknak.

A készülékenlevő áthúzott szemetes szimbólum jelzi, hogy, amikor a termék hulladékrendelkezésre kerül, nem szabad a háztartási hulladékok közé számítani. El kell szállítani egy különleges, elektronikai és

elektromos készülékeknek szánt hulladékgyűjtő ponthoz, vagy vissza kell küldenie a forgalmazóhoz egy hasonló készülék beszerzésekor. Az érvényben lévő hulladékgyűjtő rendelkezések szerint, azok a felhasználók, akik kiselejtezett készülékeket nem adják le egy speciális gyűjtőpontnál, büntetendők. A kiselejtezett készülékek helyes hulladékrendelkezése azt jelenti, hogy újra hasznosíthatók és ökológiailag feldolgozhatóak, vigyázva a környezetre és lehetővé téve a termékhez felhasznált anyagok újra használhatóságát. További információkért az elérhető hulladékgyűjtő pontokról forduljon a helyi hulladék központjához, vagy az üzlethez, ahol a terméket vásárolta. A gyártók és importőrök felelősek a termékek ökológiai újra hasznosításáért, feldolgozásáért és hulladékrendelkezéséért, akár közvetlenül vagy egy nyilvános rendszeren keresztül.

A helyi városi tanácsa információkkal szolgál az elavult készülékekkel kapcsolatos rendelkezésről.

الإستغلال والتخلص البيئي للجهاز سواء بطريقة مباشرة أو من خلال مرفق عمومي. بلديتك ستخبرك عن إمكانيات إيداع والتخلص من الأجهزة المستعملة.

للقيام بذلك، قم بملء خزان الماء (2)، ثم قم بضبط منظم درجة الحرارة (8) إلى الوضع «MAX». قم بتوصيل الجهاز بمصدر الطاقة، وعندما ينطفئ المصباح (9)، اضغط على زر التنظيف الذاتي (10) لأسفل.

استمر في الضغط على هذا الموضع حتى يتوقف الماء عن الخروج من ثقب البخار.

إفراغ الخزان من الماء

إنزع الوصلة الكهربائية من التيار وإفتح سداة فتحة ملأ الخزان ثم أفرغ الخزان واضعاً رأس المكواة إتجاه الأسفل، مع تحريكها قليلاً.

تخزين المكواة (صورة 9)

يمكن الإحتفاظ بالمكواة عن طريق لف الخيط الكهربائي في المؤخرة. من الأفضل تخزين المكواة في وضع عمودي وبخزان الماء فارغاً وبمعدل البخار في موضع «0».

صيانة وتنظيف

تجنب تحزيز المكواة؛ لاتمررها فوق مساحات صلبة. يمكن إزالة بقايا النشاء أو الأقمشة من قاعدة المكواة بقطن مبلل أو بمادة غير محترقة. لاتقم بإدخال مواد كيميائية ولامنظفات في الخزان. يمكن تنظيف المساحات الخارجية بثوب مبلل، لاتستعمل مواد حارقة ولامحللات.

تنبيهات حول الإيداع والتخلص من الجهاز:

بضاعتنا تتوفر على أحسن تغليف وتعبئة أثناء نقلها. التغليف والتعبئة مصنوعين من مواد غير ملوثة يجب تسليمها للمصلحة البلدية للتخلص من الأزيال.

هذا المنتج يطبق تعليمية الإتحاد الأوروبي CE/2002/96



رمز صندوق الأزيال المشوم على الجهاز يشير إلى أن المنتج يجب التخلص منه، بعد إنتهاء حياته العملية، مفصلاً عن الأزيال المنزلية بتوصيله إلى مركز النفايات الخاص بالأجهزة الكهربائية أو الإلكترونية أو بإعادته إلى الموزع عند شراء جهاز مماثل. المستعمل هو المسؤول عن توصيل الجهاز إلى مركز النفايات الخاصة بعد إنتهاء حياته العملية. في حالة عدم القيام بهذا قد يتعرض لعقوبة بناءً على قوانين التخلص من النفايات الجاري بها العمل. إذا تم التخلص من الجهاز المستعمل بطريقة مضبوطة ككفاية مفصولة، فقد يعاد إستغلاله بطريقة بيئية، بحيث يتم تفادي وقع سلبي على البيئة والصحة ويعاد إستغلال أجزاء الجهاز. للحصول على معلومات إضافية حول مراكز التخلص من النفايات قم بالإتصال بمركز التخلص من النفايات المحلي أو بالمحل الذي اشتريت منه الجهاز. الصانعين والمستوردين يتحملون المسؤولية عن إعادة

بخار(7).

عند إستعمال المكواة لأول مرة، جربها بعيدا عن الملابس للتأكد من عدم وجود أوساخ في مستودع البخار.

طريقة إستعمال المكواة

لمبة الإرشاد (9) تشتعل في الوقت الذي تسخن فيه المكواة ثم تنطفئ مباشرة بعد الوصول إلى الحرارة التي تم إختيارها مسبقا. بعد تسخين المكواة يمكنك كذلك الكي أثناء أطوار التسخين.

رتب الملابس حسب علامات الكي مبدءا دائما بالملابس التي تحتاج إلى حرارة الأكثر إنخفاضا.

- خيوط تركيبية (حرير اصطناعي). حرارة منخفضة
- حرير- صوف. حرارة متوسطة
- قطن - كتان. حرارة مرتفعة

ملاخزان الماء

ضع مقود ضبط البخار (5) في موضع «0»

(صورة 3) ثم انزع وصيلة الربط الكهربائي عن قاعدة الربط الكهربائي.

إستعمل فقط الماء النقي لشبكة توزيع الماء بدون مواد إضافية من أي نوع. يجب عدم إستعمال أي سائل آخر يعرض المكواة للضرر.

يجب ألا يتجاوز مستوى الماء العلامة «Max».

لكي تقوم بإستعمال طويل وجيد للبخار ننصح بتخليط ماء اليزبوز بماء مقطر حسب النسب التالية:

درجة صلابة الماء	نسبة الماء المقطر لكل نسبة ماء عادي
شديدة اللينة / لينة	0
متوسطة	0
صلبة	1 تقريبا
شديدة الصلابة	2 تقريبا

يمكنك معرفة درجة صلابة الماء عند مصلحة توزيع الماء. لامتلاخزان فوق علامة الحد الأقصى «MAX».

الكي بدون بخار

ضع مقود ضبط البخار (5) في موضع «0»

(صورة 3) ثم حرك مقود ضبط الحرارة (8) نحو الموضع المناسب. يمكنك إستعمال البخاخ والسوبر بخار إذا رغبت فيه.

الكي بالبخار

إفصل وصيلة الربط الكهربائي عن التيار. أدر مقود ضبط البخار (5) نحو موضع «0» (صورة 3) وإفتح سداة فوهة الإمتلاء (4) ثم إملاخزان (2)

بالماء (صورة 2).

اربط المكواة بالتيار الكهربائي ثم إختار الحرارة المناسبة. لمبة الإرشاد (9) تشتعل في الوقت الذي تسخن فيه المكواة ثم تنطفئ مباشرة بعد الوصول إلى الحرارة التي تم إختيارها مسبقا.

بمجرد وصول المكواة إلى درجة السخونة، قم بإدارة منظم البخار (5) إلى وضع (9). يمكنك دائما التحكم في مقدار البخار من خلال إدارة محدد البخار بين (9) و(9). (صورة 4)

عند الشروع في الكي بالبخار تأكد من أن مقود ضبط الحرارة (8) موجود دائما بين الحدين •• و Max الأقصى.

عند إستعمال المكواة بالبخار لأول مرة، قم بهذه العملية بعيدا عن الملابس للتأكد من عدم وجود أوساخ في مستودع البخار.

بعد الإنتهاء من الكي بالبخار ضع مقود ضبط البخار (5) في موضع «0» (صورة 3) ثم أفرغ الخزان (2).

البخاخ (صورة 5)

يمكنك الحصول على فورة بخار إضافية من البخاخ سواء في الكي بالجاف أو الكي بالبخار وذلك بالطريقة التالية:

- إضغط على الزر (6). لاستعمل البخاخ لكي الحرير لأن نقط الماء تبقى مرسومة فوقه.

الكي بسوبر بخار (صورة 6)

بنفس طريقة البخاخ يمكنك الحصول على فورة بخار إضافية سواء في الكي بالجاف أو الكي بالبخار، لأجل هذا:

- قم بإدارة مقود ضبط الحرارة (8) بين الحدين •• والأقصى «MAX» ثم إنتظر بلوغ الحرارة.

- إرفع قليلا المكواة فوق المنسوج وإضغط بقوة على الزر (7).

- أترك مدة 5 ثواني توقف على الأقل بين فورات البخار المتتالية.

مزبل التجاعيد عمودي (صورة 7)

- قم بإدارة مقود ضبط الحرارة (8) بين الحدين •• والأقصى «MAX» ثم إنتظر بلوغ الحرارة.

- علق الملابس فوق علاقة ثم ضع المكواة على بعد 10-20 سم. لاتكوي لباسا فوق ظهر صاحبه.

- إضغط على زر سوبر البخار (7) مع مراعاة توقف مدة 5 ثواني على الأقل بين كل ضغطة.

تنظيف ألي (صورة 8)

تنبيه! قم بهذه العملية فوق المغسلة. ننصح بتنظيف الترسبات الكلسية العالقة بالفتوات ومستودع البخار بين الفينة والأخرى حتى تحتفظ بتوليد للبخار مستمر.

⚠️ خطر الهزات الكهربائية والحريق!

• لا تُترك المكواه بدون مراقبة أثناء توصيلها بمصدر التيار الكهربائي.

• يجب إزالة القابس من المقبس قبل ملء الجهاز بالماء أو قبل سكب المياه المتبقية بعد نهاية الاستخدام.

• يجب استخدام المكواة ووضعها على سطح ثابت ومتين.

• عند وضعها على موضع التثبيت، يجب التأكد من استقرار السطح الموضوع عليه.

• في حالة سقوط المكواة، فإنه لا يجوز استخدامها إذا رأيت عليها علامات تدل على تعرضها للضرر أو في حالة تسرب الماء منها. ويجب فحصها لدى مركز خدمة فني معتمد قبل استخدامها مرة أخرى.

• حرصاً على تجنب المواقف الخطرة يجب دائماً إجراء أي عمل أو أي إصلاح قد تحتاجه المكواة، مثل تغيير كابل الكهرباء في حالة تلفه، على أيدي الفنيين المتخصصين لدى مركز خدمة فني معتمد.

• هذا الجهاز يمكن أن يستخدمه الأطفال من سن 8 سنوات فما فوق والأشخاص الذين يعانون من نقص في القدرات البدنية أو الحسية أو العقلية أو الذين ليس لديهم قدر كافٍ من الخبرة والمعرفة إذا تم الإشراف عليهم أو توجيههم إلى كيفية استخدام الجهاز بالطريقة الآمنة واستوعبوا المخاطر المرتبطة باستخدام الجهاز. لا يجوز للأطفال العبث بالجهاز. ولا يجوز

أن يقوم الأطفال بأعمال التنظيف أو إجراءات الصيانة على الجهاز بدون مراقبة.

• احفظ المكواة وسلك الكهرباء الخاص بها بعيداً عن متناول الأطفال دون سن 8 سنوات أثناء اتصالها بالكهرباء أو عند تركها تبرد.

• ⚠️ تنبيه. سطح ساخن. يمكن أن يسخن السطح أثناء الاستخدام.

• يجب توصيل هذه المكواة واستخدامها وفقاً للمعلومات المدونة في لوحة المواصفات الفنية الخاصة بها.

• يجب توصيل هذه المكواة بقابس أرضي. إذا كان من الضروري جداً استخدام كابل تيار كهربائي إضافي للتوصيل، يجب التأكد من توافقه مع 16A وأن به مقبس متصل بالأرض.

• في حالة فرقة قفيل السلامة المثبت في الجهاز، فسيكون الجهاز في هذه الحالة غير قابل للعمل لاستعادة التشغيل العادي، يجب إرسال الجهاز إلى مركز الصيانة المعتمد.

• وتقادياً لذلك، يوصى بتوصيل المكواة في ظروف التيار الكهربائي غير المواتية، وفي أوقات هبوط التيار الكهربائي العابر أو تقلبات الإضاءة، بنظام إمداد كهربائي ذا مقاومة بحد أقصى 0.27 أوم. وإذا لزم الأمر، يمكن للمستخدم الاسترشاد من شركة الكهرباء العامة عن مقاومة النظام في نقطة الواجهة.

• لا يجوز أبداً أن يوضع الجهاز مباشرة تحت صنوبر المياه لئلا يمتلئ بالمياه.

• أفضل المكواة عن الشبكة الكهربائية بعد كل استخدام أو في حالة الشك في وجود عطل.

• لا يجوز نزع القابس الكهربائي من المقبس من خلال شد الحبل الكهربائي.

• لا تغمر المكواة مطلقاً في الماء أو في أي سائل آخر.

• لا تترك المكواة عرضة للظروف الجوية (المطر، الشمس، الصقيع وما إلى ذلك).

قيل إستعمال للمكواة لأول مرة

إملا خزان (2) المكواة بالماء ثم ضع مقود ضبط الحرارة (8) في وضعية الحد الأقصى «MAX».

اربط الجهاز بالتيار وحين تبلغ المكواة الحرارة المختارة ستنتطفئ لمبة الإرشاد (9). بخر الماء

بوضع مقود ضبط البخار (5) في وضعية (»)

(صورة 4) ومع الضغط عدة مرات على زر السوبر

ufesa
estás en casa

BSH Electrodomésticos España, S.A.

CIF A-28-893550
C/ Itaroa, nº 1, 31.620 HUARTE (Navarra)
España



100% recycled paper

30-12